



MATÕES DO NORTE / MA	
PROC. 1706001	12024
FLS.	01
RLB.	

PREFEITURA MUNICIPAL DE MATÕES DO NORTE/MA
CNPJ Nº 01.612.831/0001-87
AV. DR. ANTÔNIO SAMPAIO, 100 - CENTRO, CEP: 65.468-000
SETOR DE PROTOCOLO

TERMO DE ABERTURA DE PROCESSO

Em 17 de junho de 2024, procedeu-se a abertura do **Processo Administrativo nº 1706001/2024**, que tem por objeto a Contratação de empresa especializada para execução dos serviços de Pavimentação Asfáltica em Área Rural do Município de Matões do Norte/MA, conforme contrato de repasse nº 948116/2023/MIDR/CAIXA, com este fim e para constar, eu, **Bruna Sousa Silva** lavrei o presente termo que vai por mim assinado.

Matões do Norte/MA, 17 de junho de 2024.

Bruna Sousa Silva

Bruna Sousa Silva
Setor de Protocolo

DOCUMENTO DE FORMALIZAÇÃO DA DEMANDA - DFD n° 1706001/2024

Pelo presente instrumento, encaminha-se a Secretária Municipal de Administração e Finanças, a Sr.ª Marlene Serra Coelho, Documento de Formalização da Demanda - DFD assim como Projeto Básico em anexo, para análise de conveniência e oportunidade quanto a autorização e classificação da necessidade da contratação e demais providências cabíveis.

SETOR REQUISITANTE (Unidade/Setor/Departamento):	
SECRETARIA MUNICIPAL DE INFRAESTRUTURA E SERVIÇOS URBANOS	
Responsável pela formalização da demanda:	
Felipe Emanuel Ferreira de Sousa	
E-mail Institucional:	Portaria
infraestrutura@matoesdonorte.ma.gov.br	Portaria n° 289/2024 - GAB

1. Justificativa

1.1. Identificação da demanda

1.1.1. O presente documento manifesta a necessidade da Contratação de empresa especializada para execução dos serviços de Pavimentação Asfáltica em Área Rural do Município de Matões do Norte/MA, conforme contrato de repasse n° 948116/2023/MIDR/CAIXA.

1.2. Necessidade da contratação

1.2.1. A Contratação de empresa especializada para execução dos serviços de Pavimentação Asfáltica em Área Rural (Povoado Coivaras) do Município de Matões do Norte se justifica pois proporcionará uma melhoria significativa na mobilidade dos moradores. Atualmente, as vias rurais são de terra ou cascalho, o que dificulta o trânsito, especialmente durante a estação chuvosa. A pavimentação asfáltica garantirá um acesso mais fácil e seguro, facilitando o transporte de pessoas e bens.

1.2.2. A infraestrutura de qualidade é fundamental para o crescimento econômico. Com a pavimentação asfáltica, a Área rural (Povoado Coivaras) de Matões do Norte se tornará mais atrativo para investimentos, promovendo o aumento do valor imobiliário e atraindo investimentos locais.

1.2.2. A pavimentação das vias rurais valoriza as propriedades locais, incentivando a regularização fundiária e a atração de novos moradores e investidores. Além disso, estradas pavimentadas reduzem a erosão do solo e a emissão de poeira, contribuindo para a preservação ambiental e a melhoria da qualidade de vida da população.

1.2.3. A pavimentação asfáltica em área rural (Povoado Coivaras) do município de Matões do Norte/MA é uma ação indispensável para promover o desenvolvimento sustentável da região. A melhoria na infraestrutura de transporte proporcionará benefícios econômicos, sociais e ambientais, aumentando a qualidade de vida da população e impulsionando o crescimento econômico local. Diante dos inúmeros benefícios, justifica-se a implementação urgente deste projeto como uma prioridade para o desenvolvimento do município.

1.3. Resultados Almejados

Ao realizar a pavimentação asfáltica em área rural (Povoado Coivaras) do município de Matões do Norte/MA, a pavimentação tende a aumentar o valor das propriedades rurais devido à melhoria na infraestrutura e acessibilidade, reduz a poeira e a lama, melhorando as condições ambientais e de saúde para os moradores.

2. QUANTIDADE DE BENS/SERVIÇOS A SER ADQUIRIDO

2.1. A demanda dos serviços previstos está presente em projeto básico em anexo.

3. PREVISÃO DE DATA EM DEVE SER REALIZADA A PRESTAÇÃO DOS SERVIÇOS

3.1. Os serviços deverão ser iniciados até 10 (dez) dias após recebimento da Ordem de Serviços.

3.2. Os serviços terão prazo de execução de 120 (cento e vinte) dias, conforme cronograma físico financeiro anexo ao projeto básico.

4. ENCAMINHAMENTO

4.1. Encaminhe-se à autoridade competente da Área Administrativa, Ordenador de Despesas, que deverá decidir motivadamente sobre o prosseguimento, aprovação e classificação da contratação;

Matões do Norte/MA, 17 de junho de 2024.

Atenciosamente,

Felipe Emanuel Ferreira de Sousa
Felipe Emanuel Ferreira de Sousa
Secretário Municipal de Infraestrutura e Serviços Urbanos

MATÕES DO NORTE / MA	
PROC.	1706001 / 12024
FLS.	04
RUB.	1

PROJETO BÁSICO

CAIXA

Contrato de Repasse

MATÕES DC NORTE / MA
PROC. 12.06.001 / 2023
FLS. 05
FLD.

Grau de Sigilo

#PÚBLICO

**CONTRATO DE REPASSE Nº
948116/2023/MIDR/CAIXA**

**CONTRATO DE REPASSE QUE ENTRE SI
CELEBRAM A UNIÃO FEDERAL, POR
INTERMÉDIO DO MINISTÉRIO DA
INTEGRAÇÃO E DO DESENVOLVIMENTO
REGIONAL, REPRESENTADO(A) PELA
CAIXA ECONÔMICA FEDERAL, E O(A)
MUNICÍPIO DE MATÕES DO NORTE,
OBJETIVANDO A EXECUÇÃO DE AÇÕES
RELATIVAS AO DESENVOLVIMENTO
REGIONAL, TERRITORIAL E URBANO.**

Por este Instrumento Particular, as partes abaixo nominadas e qualificadas têm, entre si, justo e acordado o Contrato de Repasse de recursos orçamentários da União, em conformidade com este Contrato de Repasse e com a seguinte regulamentação: Lei nº 8.666, de 21 de junho de 1993, Lei nº 10.520, de 17 de julho de 2002, Lei nº 14.133, de 2021, Lei de Diretrizes Orçamentárias Federal vigente, Decreto nº 93.872, de 23 de dezembro de 1986, e suas alterações, Decreto nº 10.024, de 20 de setembro de 2019, Decreto nº 11.531, de 16 de março de 2023, e suas alterações, Portaria Conjunta MGI/MF/CGU nº 33, de 30 de agosto de 2023 e suas alterações, Instrução Normativa MPDG Nº 02, de 24 de janeiro de 2018 e suas alterações, Diretrizes Operacionais do Gestor do Programa para o exercício, Contrato de Prestação de Serviços (CPS) firmado entre o Gestor do Programa e a Caixa Econômica Federal e demais leis e normativos vigentes que tratem da matéria, as quais os partícipes se sujeitam, desde já, na forma ajustada a seguir:

PARTÍCIPES

I – CONTRATANTE – A União Federal, por intermédio do Gestor do Programa MINISTÉRIO DA INTEGRAÇÃO E DO DESENVOLVIMENTO REGIONAL, inscrito no CNPJ/MF sob o nº 03.353.358/0001-96, representado pela Caixa Econômica Federal, instituição financeira sob a forma de empresa pública, dotada de personalidade jurídica de direito privado, criada pelo Decreto-Lei nº 759, de 12 de agosto de 1969 e constituída pelo Decreto nº 66.303, de 6 de março de 1970, regendo-se pelo Estatuto Social aprovado na Assembleia Geral de 19 de janeiro de 2018, em conformidade com o Decreto nº 8.945, de 27 de dezembro de 2016, e suas alterações, com sede no Setor Bancário Sul, Quadra 04, Lote 3/4, Brasília-DF, inscrita no CNPJ-MF sob o nº 00.360.305/0001-04, na qualidade de Mandatária da União,

SAC CAIXA: 0800 726 0101 (informações, reclamações, sugestões e elogios)

Para pessoas com deficiência auditiva ou de fala: 0800 726 2492

Ouvidoria: 0800 725 7474

caixa.gov.br

CAIXA

Contrato de Repasse

nos termos dos instrumentos supracitados, neste ato representada por CARLOS ANDRÉ CORRÊA CARDOSO, CPF nº 094.733.467-00, residente e domiciliado(a) em Avenida dos Holandeses, 8 apt. 703 - São Luís/MA - CEP: 65071-380, conforme procuração lavrada em notas do 2º Tabelião de Notas e Protestos - Brasília - Distrito Federal, no livro 3577-P, fls 065, em 05/09/2023 e substabelecimento lavrado em notas do 2º Tabelião de Notas e Protestos - Brasília - Distrito Federal, no livro 3580-P, fls. 040, em 10/10/2023., doravante denominada simplesmente CONTRATANTE.

II – CONTRATADO – MUNICÍPIO DE MATÕES DO NORTE, inscrito no CNPJ/MF sob o nº 01.612.831/0001-87, neste ato representado pelo respectivo Prefeito Municipal, Senhor SOLIMAR ALVES DE OLIVEIRA, CPF nº 110.589.943-87, residente e domiciliado(a) em RUA ADEMAR DE BARROS, 223 - FATIMA, doravante denominado(a) simplesmente CONTRATADO.

CONDIÇÕES GERAIS

I - OBJETO DO CONTRATO DE REPASSE

pavimentação asfáltica em área rural no município de matões do norte - ma..

II – MUNICÍPIO(S) BENEFICIÁRIO(S)

Matões do Norte - MA.

III - CONTRATAÇÃO SOB LIMINAR

(x) Não () Sim

Apenas no caso de contratação sob liminar, aplica-se a Cláusula Décima Sétima desse Contrato de Repasse – Condições Gerais.

IV – CONTRATAÇÃO SOB CONDIÇÃO SUSPENSIVA

() Não (x) Sim

No caso de "SIM", informar:

Documentação: Área de Intervenção, Técnica de Engenharia e Licença Ambiental..

Prazo final para inserção das peças documentais pelo CONTRATADO no TRANSFEREGOV: 9 (nove) meses, contados da data da assinatura do documento.

V – DESCRIÇÃO FINANCEIRA E ORÇAMENTÁRIA

- Recursos do Repasse da União: R\$ 1.436.897,00 (um milhão quatrocentos e trinta e seis mil oitocentos e noventa e sete reais).
- Recursos da Contrapartida aportada pelo CONTRATADO E/OU UNIDADE EXECUTORA: R\$ 5.000,00 (cinco mil reais).
- Valor de Investimento (Repasse + Contrapartida): R\$ 1.441.897,00 (um milhão quatrocentos e quarenta e um mil oitocentos e noventa e sete reais).

2

SAC CAIXA: 0800 726 0101 (informações, reclamações, sugestões e elogios)

Para pessoas com deficiência auditiva ou de fala: 0800 726 2492

Ouvidoria: 0800 725 7474

caixa.gov.br



Contrato de Repasse

- Nota de Empenho nº 2023NE000688, emitida em 31/10/2023, no valor de R\$ 1.436.897,00 (um milhão quatrocentos e trinta e seis mil oitocentos e noventa e sete reais), Unidade Gestora 530020, Gestão 00001.
- Programa de Trabalho: 20608221700SX0001.
- Natureza da Despesa: 444042.

VI – PRAZOS

- Término da Vigência Contratual: 22 de novembro de 2026.
- Apresentação da Prestação de Contas Final pelo CONTRATADO: até 60 dias após o término da vigência contratual ou conclusão da execução do objeto, o que ocorrer primeiro; da denúncia ou da rescisão.
- Arquivamento pelo CONTRATADO: 5 (cinco) anos contados da data de aprovação da prestação de contas final pela CONTRATANTE.

VII – FORO

Justiça Federal, Seção Judiciária do Estado do Maranhão.

VIII-A – ENDEREÇOS FÍSICOS

Endereço para entrega de correspondências ao CONTRATADO: AV. DR. ANTONIO SAMPAIO - S/N - - CEP 00654-670 - Matões do Norte - MA.

Endereço para entrega de correspondências à CONTRATANTE: Rua Perdizes, quadra 35, nr 01. Edifício Via Manhattan III, Torre 2, 6º andar. 65075-340 - São Luis - MA.

VIII-B – ENDEREÇOS ELETRÔNICOS

Endereço eletrônico do CONTRATADO: gabinete@matoesdonorte.ma.gov.br;
engenharia.matoes@gmail.com; alves_1986@hotmail.com;

eng.marcelsoares@gmail.com; jocadvocacia@gmail.com.

Endereço eletrônico da CONTRATANTE: gigovsl@caixa.gov.br.

Pelo presente instrumento, as partes nominadas no Contrato de Repasse, pactuam as cláusulas a seguir:

CLÁUSULA PRIMEIRA – DO PLANO DE TRABALHO E DA CONDIÇÃO SUSPENSIVA

1 – O Plano de Trabalho aprovado no Sistema de Gestão de Convênios e Contratos de Repasse (TRANSFEREGOV) é parte integrante do presente Contrato de Repasse, independente de transcrição.

1.1 – A eficácia deste Instrumento está condicionada à apresentação pelo CONTRATADO e/ou UNIDADE EXECUTORA de toda a documentação relacionada no item IV das Condições Gerais deste Contrato.

SAC CAIXA: 0800 726 0101 (informações, reclamações, sugestões e elogios)

Para pessoas com deficiência auditiva ou de fala: 0800 726 2492

Ouvidoria: 0800 725 7474

caixa.gov.br

CAIXA

Contrato de Repasse

1.1.1 – O CONTRATADO E/OU UNIDADE EXECUTORA, desde já e por este Instrumento, reconhece e dá sua anuência que o não atendimento das exigências no prazo fixado ou a não aprovação da documentação pela CONTRATANTE implicará a:

- a) Extinção do presente Contrato de Repasse independente de notificação, quando não houver liberação de recursos de repasse;
- b) Rescisão imediata do presente Contrato de Repasse, com o ressarcimento de eventuais despesas para elaboração do projeto básico ou termo de referência custeadas com recursos do instrumento.

CLÁUSULA SEGUNDA – DAS OBRIGAÇÕES

2 – Como forma mútua de cooperação na execução do objeto do Contrato de Repasse, são obrigações das partes:

2.1 – DA CONTRATANTE

- I. Analisar e aceitar a documentação técnica, institucional e jurídica das propostas selecionadas;
- II. Celebrar o Contrato de Repasse, após atendimento dos requisitos pelo CONTRATADO e/ou UNIDADE EXECUTORA, e publicar seu extrato, no Diário Oficial da União (DOU), e respectivas alterações, se for o caso;
- III. Acompanhar e aferir a execução físico-financeira do objeto pactuado, assim como verificar a regular aplicação das parcelas de recursos;
- IV. Transferir ao CONTRATADO e/ou UNIDADE EXECUTORA os recursos financeiros, na forma do cronograma de desembolso aprovado, observado o disposto na Cláusula Quinta deste Instrumento;
- V. Comunicar a assinatura e liberação de recursos ao Poder Legislativo na forma disposta na legislação;
- VI. Monitorar e acompanhar a conformidade física e financeira durante a execução do presente instrumento;
- VII. Analisar eventuais solicitações de reprogramação dos Anteprojetos, Projetos Técnicos ou Termos de Referência, submetendo-as, quando for o caso, ao Gestor do Programa, mediante o pagamento de tarifa extraordinária, conforme Cláusula Décima Segunda;
- VIII. Verificar a realização do procedimento licitatório pelo CONTRATADO, atendo-se à documentação no que tange: a contemporaneidade do certame, aos preços do licitante vencedor e sua compatibilidade com os preços de referência, ao respectivo enquadramento do objeto ajustado com o efetivamente licitado, ao fornecimento de declaração expressa firmada por representante legal do CONTRATADO e/ou UNIDADE EXECUTORA atestando o atendimento às disposições legais aplicáveis, ou registro no TRANSFEREGOV que a substitua;
- IX. Aferir a execução do objeto pactuado, conforme pactuado no Plano de Trabalho, por meio da verificação da compatibilidade entre estes e o efetivamente executado, assim como verificar a regular aplicação das parcelas de recursos, de acordo com o disposto na Cláusula Quinta;

SAC CAIXA: 0800 726 0101 (informações, reclamações, sugestões e elogios)

Para pessoas com deficiência auditiva ou de fala: 0800 726 2492

Ouvidoria: 0800 725 7474

caixa.gov.br

Contrato de Repasse

- X. Verificar a existência da Anotação de Responsabilidade Técnica – ART, Registro de Responsabilidade Técnica – RRT ou, quando aplicável, Termo de Responsabilidade Técnica - TRT, quando se tratar de obras e serviços de engenharia;
- XI. Designar, em 10 dias contados da assinatura do instrumento, os servidores ou empregados responsáveis pelo seu acompanhamento;
- XII. Divulgar em sítio eletrônico institucional as informações referentes a valores devolvidos, bem como a causa da devolução, nos casos de não execução total do objeto pactuado, extinção ou rescisão do instrumento;
- XIII. Fornecer, quando requisitadas pelos órgãos de controle externo e nos limites de sua competência específica, informações relativas ao Contrato de Repasse independente de autorização judicial;
- XIV. Notificar previamente o CONTRATADO a inscrição como inadimplente no TRANSFEREGOV, quando detectadas impropriedades ou irregularidades no acompanhamento da execução do objeto do instrumento, devendo ser incluída no aviso a respectiva Secretaria da Fazenda ou secretaria similar, e o Poder Legislativo do órgão responsável pelo instrumento;
- XV. Receber e analisar a prestação de contas encaminhada pelo CONTRATADO e/ou UNIDADE EXECUTORA, bem como notificá-lo quando da não apresentação da Prestação de Contas no prazo fixado, e/ou quando constatada a má aplicação dos recursos, instaurando, se for o caso, a correspondente Tomada de Contas Especial;
- XVI. Efetuar a devolução imediata dos saldos remanescentes da conta vinculada ao instrumento para a conta única do Tesouro Nacional, nos casos aplicáveis;
- XVII. Ter a prerrogativa de assumir ou transferir a responsabilidade pela execução do objeto, no caso de paralisação ou de ocorrência de fato relevante, de modo a evitar sua descontinuidade;
- XVIII. Realizar tempestivamente no TRANSFEREGOV os atos e os procedimentos relativos ao acompanhamento da execução do objeto, registrando aqueles que por sua natureza não possam ser realizados nesse Sistema, mantendo-o atualizado;
- XIX. Quando da conclusão, denúncia, rescisão ou extinção do presente instrumento, providenciar o cancelamento dos saldos de empenho no prazo máximo de 60 (sessenta) dias.

2.2 – DO CONTRATADO

- I. Consignar no Orçamento do exercício corrente ou, em lei que autorize sua inclusão, os recursos necessários para executar o objeto do Contrato de Repasse e, no caso de investimento que extrapole o exercício, consignar no Plano Plurianual os recursos para atender às despesas em exercícios futuros que, anualmente constarão do seu Orçamento;
- II. Observar as condições para recebimento de recursos da União e para inscrição em restos a pagar estabelecidas pela Lei Complementar nº 101, de 04 de maio de 2000;
- III. Comprometer-se, nos casos em que couber a instituição da contribuição de melhoria, nos termos do Código Tributário Nacional, a não efetuar cobrança que resulte em montante superior à contrapartida aportada ao Contrato de Repasse;

Contrato de Repasse

- IV. Definir o regime de execução do objeto do Contrato de Repasse, conforme legislação vigente;
- V. Definir, por metas e etapas a forma de execução do objeto, observando:
 - a) a forma e a metodologia de comprovação do cumprimento do objeto estabelecidas pelo Gestor, conforme diretrizes programáticas ou normas complementares; e
 - b) a descrição dos parâmetros objetivos de referência para a avaliação do cumprimento do objeto estabelecidos pelo Gestor, conforme diretrizes programáticas ou normas complementares.
- VI. Definir as necessidades e demandas das obras, realizar os estudos de viabilidade preliminares e ensaios tecnológicos necessários para embasamento das soluções constantes no anteprojeto ou projeto;
- VII. Elaborar os anteprojetos, os projetos técnicos ou termos de referência relacionados ao objeto pactuado e apresentar toda documentação jurídica, técnica e institucional necessária à celebração e à eficácia do Contrato de Repasse, de acordo com os normativos do programa;
- VIII. Apresentar documentos de titularidade dominial da área de intervenção, licenças e aprovações de projetos emitidos pelo órgão ambiental competente ou entidade da esfera municipal, estadual, distrital ou federal, bem como concessionárias de serviços públicos, conforme o caso, nos termos da legislação aplicável;
- IX. Executar e fiscalizar os trabalhos necessários à consecução do objeto pactuado no Contrato de Repasse, observando prazos e custos, designando profissional habilitado e com experiência necessária ao acompanhamento e controle das obras e serviços com a respectiva ART, RRT ou, quando aplicável, TRT da prestação de serviços de fiscalização a serem realizados, utilizando os aplicativos disponibilizados pelo órgão central do TRANSFEREGOV, para registro da execução física do objeto e quando da realização das atividades de fiscalização;
- X. Apresentar à CONTRATANTE declaração de capacidade técnica, indicando o servidor ou servidores que acompanharão a obra ou serviço de engenharia;
- XI. Garantir a existência de área gestora dos recursos recebidos por transferência voluntária da União, com atribuições definidas para gestão, celebração, execução e prestação de contas, com lotação de, no mínimo, um servidor ou empregado público efetivo, em cumprimento ao Acórdão nº 1.905, de 2017, do Plenário do Tribunal de Contas da União (Portaria Conjunta MGI/MF/CGU nº 33, de 30 de agosto de 2023);
- XII. Assegurar, na sua integralidade, a qualidade técnica dos anteprojetos ou projetos e da execução dos produtos e serviços contratados, em conformidade com as normas brasileiras e os normativos dos programas, ações e atividades, determinando a correção de vícios detectados que possam comprometer a fruição do objeto, inclusive se detectados pela CONTRATANTE ou pelos órgãos de controle;
- XIII. Garantir a existência de infraestrutura, utilidades, pessoal e licenças necessários à instalação e disponibilização dos equipamentos adquiridos;
- XIV. Selecionar as áreas de intervenção e os beneficiários finais em conformidade com as diretrizes estabelecidas pelo Gestor do Programa, podendo estabelecer outras que busquem refletir situações de vulnerabilidade econômica e social, informando à CONTRATANTE sempre que houver alterações;

SAC CAIXA: 0800 726 0101 (informações, reclamações, sugestões e elogios)

Para pessoas com deficiência auditiva ou de fala: 0800 726 2492

Ouvidoria: 0800 725 7474

caixa.gov.br

CAIXA

Contrato de Repasse

- XV. Realizar o procedimento de compras e contratações, sob sua competência e responsabilidade, observada a legislação vigente e assegurando:
- a) a disponibilização da contrapartida, quando for o caso;
 - b) a correção dos procedimentos legais;
 - c) a suficiência do anteprojeto, do projeto básico ou do termo de referência;
 - d) a suficiência da planilha orçamentária discriminativa do percentual de Encargos Sociais Bonificação e Despesas Indiretas (BDI) utilizados, cada qual com o respectivo detalhamento de sua composição, por item de orçamento ou conjunto deles; e
 - e) a utilização do Portal Nacional de Contratações Públicas – PNCP, conforme previsto na Lei nº 14.133, de 1º de abril de 2021.
- XVI. Apresentar declaração expressa firmada por representante legal do CONTRATADO e/ou UNIDADE EXECUTORA, ou registro no TRANSFEREGOV que a substitua, atestando o atendimento das disposições legais aplicáveis ao procedimento de compras e contratações;
- XVII. Exercer, na qualidade de contratante, a gestão e fiscalização sobre o CTEF – Contrato de Execução e Fornecimento de Obras ou Serviços ou Equipamentos;
- XVIII. Realizar visitas regulares nos empreendimentos, e apresentar os relatórios referentes às visitas realizadas quando solicitado;
- XIX. Estimular a participação dos beneficiários finais na elaboração e implementação do objeto do Contrato de Repasse, bem como na manutenção do patrimônio gerado por estes investimentos;
- XX. No caso de Municípios e Distrito Federal, notificar os partidos políticos, os sindicatos de trabalhadores e as entidades empresariais com sede no município ou Distrito Federal, em conformidade com a Lei nº 9.452, de 20 de março de 1997, facultada a notificação por meio eletrônico;
- XXI. Operar, manter e conservar adequadamente o patrimônio público gerado pelos investimentos decorrentes do Contrato de Repasse, após sua execução, de forma a possibilitar a sua funcionalidade;
- XXII. Prestar contas dos recursos transferidos pela CONTRATANTE destinados à consecução do objeto no prazo fixado no Contrato de Repasse;
- XXIII. Fornecer à CONTRATANTE, a qualquer tempo, informações sobre as ações desenvolvidas para viabilizar o acompanhamento e avaliação do processo;
- XXIV. Prever no edital de licitação e no CTEF que a responsabilidade pela qualidade das obras, materiais e serviços executados ou fornecidos é da empresa contratada para esta finalidade, inclusive a promoção de readequações, sempre que detectadas impropriedades que possam comprometer a consecução do objeto contratado;
- XXV. Realizar tempestivamente no TRANSFEREGOV os atos e os procedimentos relativos à formalização, execução, licitação, acompanhamento, prestação de contas e informações acerca de tomada de contas especial do Contrato de Repasse e registrar no TRANSFEREGOV os atos que por sua natureza não possam ser realizados nesse Sistema, mantendo-os atualizados;
- XXVI. Instaurar processo administrativo apuratório, inclusive processo administrativo disciplinar, quando constatado o desvio ou malversação de recursos públicos,

7

SAC CAIXA: 0800 726 0101 (informações, reclamações, sugestões e elogios)

Para pessoas com deficiência auditiva ou de fala: 0800 726 2492

Ouvidoria: 0800 725 7474

caixa.gov.br

Contrato de Repasse

irregularidade na execução do CTEF ou gestão financeira do Contrato de Repasse, comunicando tal fato à CONTRATANTE;

- XXVII. Registrar no TRANSFEREGOV o extrato do edital de licitação, o preço estimado pela Administração para a execução do serviço e a proposta de preço total ofertada por cada licitante com o seu respectivo CNPJ, a publicação do termo de homologação e adjudicação, o extrato do CTEF e seus respectivos aditivos, a ART, RRT ou, quando aplicável, TRT dos anteprojetos, dos projetos, dos executores e da fiscalização de obras, as ordens de serviço ou autorizações de fornecimento e os atestes dos boletins de medições;
- XXVIII. Indicar o sistema Fala.BR como canal de comunicação efetivo, ao qual se dará ampla publicidade, para o recebimento pela União de manifestações dos cidadãos relacionados ao instrumento, possibilitando o registro de sugestões, elogios, solicitações, reclamações e denúncias;
- XXIX. Afixar em local visível placa de obra elaborada conforme Manual de Uso da Marca do Governo Federal – Obras, mantendo-a em bom estado de conservação durante todo o prazo de execução das obras;
- XXX. Quando o objeto do instrumento se referir à execução de obras e serviços de engenharia, incluir, nas placas e adesivos indicativos das obras, o QR Code do aplicativo para o cidadão, disponibilizado pelo TRANSFEREGOV, bem como informações sobre canal para o registro de denúncias, reclamações e elogios, conforme previsto no Manual de Uso da Marca do Governo Federal – Obras;
- XXXI. Ao tomar ciência de qualquer irregularidade ou ilegalidade, dar ciência aos órgãos de controle e, havendo fundada suspeita de crime ou de improbidade administrativa, cientificar os Ministérios Público Federal e Estadual e a Advocacia Geral da União;
- XXXII. Obedecer às regras e diretrizes de acessibilidade na execução do objeto dos instrumentos, em conformidade com as leis, normativos e orientações técnicas que tratam da matéria;
- XXXIII. Compatibilizar o objeto do Contrato de Repasse com normas e procedimentos de preservação ambiental municipal, estadual ou federal, conforme o caso;
- XXXIV. Prever no edital de licitação as composições de custos unitários e o detalhamento de encargos sociais e do BDI que integram o orçamento do anteprojeto, nos termos da Lei nº 14.133/2021, ou do projeto básico da obra e/ou serviço, em cumprimento ao previsto na legislação vigente e conforme a Súmula nº 258 do Tribunal de Contas da União, vedada a utilização de orçamento sigiloso;
- XXXV. Nos casos de transferências a Estados, Distrito Federal e Municípios, observar o disposto no Decreto nº 7.983, de 08 de abril de 2013, e suas alterações, nas licitações que realizar, no caso de contratação de obras ou serviços de engenharia, bem como apresentar à CONTRATANTE declaração firmada pelo representante legal do CONTRATADO e/ou UNIDADE EXECUTORA acerca do atendimento ao disposto no referido Decreto;
- XXXVI. Utilizar, para aquisição de bens e serviços comuns, a modalidade pregão, nos termos da legislação vigente, obrigatoriamente a sua forma eletrônica, devendo ser justificada pelo CONTRATADO e/ou UNIDADE EXECUTORA a impossibilidade de sua utilização, vedada a utilização de orçamento sigiloso;

SAC CAIXA: 0800 726 0101 (informações, reclamações, sugestões e elogios)

Para pessoas com deficiência auditiva ou de fala: 0800 726 2492

Ouvidoria: 0800 725 7474

caixa.gov.br

Contrato de Repasse

- XXXVII. Iniciar o procedimento licitatório em até 60 (sessenta) dias, podendo ser prorrogado, desde que motivado pelo CONTRATADO e aceito pela CONTRATANTE, contados:
- a) Da data de assinatura do presente instrumento, caso não possua cláusula suspensiva; ou
 - b) Do aceite do termo de referência ou da emissão do Laudo de Análise Técnica, caso o presente instrumento possua cláusula suspensiva.
- XXXVIII. Apresentar declaração expressa ou fornecer declaração emitida pela empresa vencedora da licitação, atestando que esta não possui em seu quadro societário servidor público da ativa, ou empregado de empresa pública ou de sociedade de economia mista, sendo de sua inteira responsabilidade a fiscalização dessa obrigação;
- XXXIX. Registrar no TRANSFEREGOV as atas e as informações sobre os participantes e respectivas propostas das licitações, bem como as informações referentes às dispensas e inexigibilidades juntamente com os pareceres técnico e jurídico que demonstrem o atendimento dos requisitos exigidos na legislação pertinente;
- XL. Inserir cláusula nos CTEFs destinados à execução do instrumento, para que a empresa contratada:
- a) permita o livre acesso dos servidores do Gestor e dos órgãos de controle interno e externo da União, bem como dos funcionários da CONTRATANTE, aos documentos e registros contábeis das empresas contratadas; e
 - b) insira as informações e os documentos relativos à execução da obra ou serviço de engenharia no TRANSFEREGOV;
- XLI. Atestar, por meio do Cadastro Nacional de Empresas Inidôneas e Suspensas (CEIS), a regularidade das empresas e/ou profissionais participantes do processo de licitação, em especial ao impedimento daquelas em contratar com o Poder Público, em atendimento ao disposto na Portaria CGU nº 516, de 15 de março de 2010;
- XLII. Consultar no Sistema de Cadastramento Unificado de Fornecedores – SICAF a regularidade das empresas e/ou profissionais participantes do processo de licitação, em especial ao impedimento daquelas em contratar com o Poder Público, sendo vedada a participação na licitação ou contratação de empresa que consta como impedida ou suspensa;
- XLIII. Consultar no Cadastro Nacional de Condenações Cíveis a regularidade das empresas e/ou profissionais participantes do processo de licitação, no que tange a registro de ato de improbidade administrativa e inelegibilidade supervisionado pelo Conselho Nacional de Justiça;
- XLIV. Apresentar à CONTRATANTE relatório de execução do empreendimento contendo informações sobre a execução físico-financeira do Contrato de Repasse, bem como da utilização da contrapartida, conforme o art. 32 da Portaria Conjunta MGI/MF/CGU nº 33, de 30 de agosto de 2023 e suas alterações;
- XLV. Verificar, a cada pagamento de medição, a devida regularidade dos contratos de trabalho pelas empresas que prestam serviços, por meio de CTEF, através da exigência da apresentação das Guias de Recolhimento do FGTS e de Informações à Previdência Social (GFIP), relativas aos trabalhadores que prestaram serviços no período, no caso de contratação de obras de engenharia. (Ofício nº. 132/2021/AERIN/MAPA – Relatório de auditoria nº 201900014)

CAIXA

Contrato de Repasse

- XLVI. Responsabilizar-se pela conclusão do empreendimento quando o objeto do Contrato de Repasse prever apenas sua execução parcial e for etapa de empreendimento maior, a fim de assegurar sua funcionalidade;
- XLVII. Divulgar, em qualquer ação promocional relacionada ao objeto e/ou objetivo do Contrato de Repasse, o nome do Programa, a origem do recurso, o valor do repasse e o nome da CONTRATANTE e do Gestor do Programa, como entes participantes, obrigando-se o CONTRATADO e/ou UNIDADE EXECUTORA a comunicar expressamente à CAIXA a data, forma e local onde ocorrerá a ação promocional, inclusive entregas e/ou inaugurações, com antecedência mínima de 72 horas, sob pena de suspensão da liberação dos recursos financeiros, observadas as limitações impostas pela Eleitoral nº 9.504, de 30 de setembro de 1997;
- XLVIII. Comprometer-se a utilizar a assinatura do Gestor do Programa acompanhada da marca do Governo Federal nas publicações decorrentes do Contrato de Repasse, observadas as limitações impostas pela Lei Eleitoral nº 9.504, de 30 de setembro de 1997;
- XLIX. Responder solidariamente, os entes consorciados, no caso da execução do objeto contratual por consórcios públicos;
- L. Aplicar, no TRANSFEREGOV, os recursos creditados na conta vinculada ao Contrato de Repasse em caderneta de poupança, se o prazo previsto para sua utilização for igual ou superior a um mês, e realizar os pagamentos de despesas do Contrato de Repasse também por intermédio do TRANSFEREGOV, observadas as disposições contidas na Cláusula Sétima deste Instrumento;
- LI. Estar ciente de que a CONTRATANTE está autorizada a efetuar o resgate dos saldos remanescentes da conta vinculada ao instrumento, nos casos em que não houver a devolução dos recursos no prazo previsto;
- LII. Estar ciente sobre a não sujeição ao sigilo bancário, quanto a União e respectivos órgãos de controle, por se tratar de recurso público;
- LIII. Dar ciência da celebração do Contrato de Repasse ao conselho local ou instância de controle social da área vinculada ao programa de governo que originou a transferência, quando houver;
- LIV. Divulgar em sítio eletrônico institucional as informações referentes a valores devolvidos, bem como a causa da devolução, nos casos de não execução total do objeto pactuado, extinção ou rescisão do instrumento;
- LV. Disponibilizar, em seu sítio oficial na internet, ou, na sua falta, em sua sede, em local de fácil visibilidade, consulta ao extrato do instrumento, contendo, pelo menos, o objeto, a finalidade, os valores e as datas de liberação e o detalhamento da aplicação dos recursos, bem como as contratações realizadas para a execução do objeto pactuado, devendo os instrumentos serem separados por ano de celebração, classificados do maior valor para o menor, podendo a disponibilização do extrato na internet ser suprida com a inserção de link na página oficial do CONTRATADO e/ou UNIDADE EXECUTORA que possibilite acesso direto ao TRANSFEREGOV;
- LVI. Indicar a obrigatoriedade de contabilização e guarda dos bens remanescentes e manifestar compromisso de utilização dos bens para assegurar a continuidade da política pública, estando claras as regras e diretrizes de utilização;

Contrato de Repasse

- LVII. Responder, na figura de seus titulares, na medida de seus atos, competências e atribuições o CONTRATADO e solidariamente, quando for o caso, a UNIDADE EXECUTORA, por desvio ou malversação de recursos públicos, irregularidade na execução do contrato ou gestão financeira do instrumento;
- LVIII. Apresentar, via TRANSFEREGOV, o Plano de Sustentabilidade do empreendimento ou equipamento a ser adquirido e comunicar ao respectivo Poder Legislativo o compromisso assumido, sendo permitida, exclusivamente para obras e serviços de engenharia do Nível I, a substituição do Plano de Sustentabilidade por declaração do representante legal do CONTRATADO;
- LIX. Observar as condições para reprogramação estabelecidas na Portaria Conjunta MGI/MF/CGU nº 33, de 30 de agosto de 2023, e IN MPDG nº 02, de 24 de janeiro de 2018 e suas alterações;
- LX. Tomar outras providências necessárias à boa execução do objeto do Contrato de Repasse.
- LXI. Caso seja instalada placa de inauguração de conclusão das obras, garantir sua conformidade com o Manual Visual de Placas e Adesivos de Obras, regulamentado e disponibilizado pelo Governo Federal.
- LXII. Manter e movimentar os recursos na conta bancária específica do instrumento em instituição financeira oficial;
- LXIII. Incluir regularmente no TRANSFEREGOV as informações e os documentos exigidos nas diretrizes programáticas e na Portaria Conjunta MGI/MF/CGU nº 33, de 30 de agosto de 2023 e suas alterações, mantendo-o atualizado;
- LXIV. Atender ao disposto nas diretrizes programáticas, normas e regramentos da Portaria Conjunta MGI/MF/CGU nº 33, de 30 de agosto de 2023 e suas alterações, independentemente de formalização de Termo Aditivo ao presente instrumento.
- LXV. Observar os preceitos constitucionais, a legislação ordinária e as normas complementares aplicáveis, bem como suas alterações.

CLÁUSULA TERCEIRA – DO VALOR

3 – A CONTRATANTE transferirá, ao CONTRATADO e/ou UNIDADE EXECUTORA, até o limite do valor dos Recursos de Repasse descrito no item V das CONDIÇÕES GERAIS e de acordo com o cronograma de desembolso constante do Plano de Trabalho.

3.1 – O CONTRATADO deverá depositar na conta específica do instrumento o valor dos Recursos de Contrapartida descrito no item V das CONDIÇÕES GERAIS, em conformidade com os prazos estabelecidos no cronograma de desembolso, de acordo com os percentuais e as condições estabelecidas na legislação vigente à conta de recursos alocados em seu orçamento.

3.2 – Os recursos transferidos pela União e os recursos do CONTRATADO destinados ao presente Contrato de Repasse, figurarão no Orçamento do CONTRATADO, obedecendo ao desdobramento por fontes de recursos e elementos de despesa.

CAIXA

Contrato de Repasse

3.3 – Quando o valor global inicialmente pactuado se demonstrar insuficiente para a execução do objeto, em função da atualização de preços praticados no mercado, poderão ser:

- I. utilizados saldos de recursos ou rendimentos de aplicação no mercado financeiro;
- II. aportados novos recursos do CONTRATADO; ou
- III. reduzidas as metas e etapas, desde que a redução não comprometa a fruição ou funcionalidade do objeto pactuado.

3.4 – Toda a movimentação financeira deve ser efetuada, obrigatoriamente, na conta vinculada a este Contrato de Repasse, em agência da CAIXA, isenta de cobrança de tarifas bancárias.

CLÁUSULA QUARTA – DA AUTORIZAÇÃO DE INÍCIO DE OBRA

4 – O CONTRATADO e/ou UNIDADE EXECUTORA, por meio deste Instrumento, se compromete a iniciar a execução física de obras e serviços de engenharia somente após:

- I - a liberação da primeira parcela, ou parcela única de recursos da União, e a emissão automática da Autorização de Início de Obra – AIO para o Nível I; e
- II - após a emissão da Autorização de Início de Obra – AIO pela CONTRATANTE para os Níveis II a V.

4.1 - A data da primeira ordem de serviço – OS registrada no TRANSFEREGOV, pelo CONTRATADO ou UNIDADE EXECUTORA, caracterizará o início da execução física da obra ou serviço de engenharia.

4.2 – Caso a contratação seja efetuada no período pré-eleitoral, o CONTRATADO e/ou UNIDADE EXECUTORA declara estar ciente de que a autorização de início de objeto e a liberação dos recursos somente ocorrerá após finalizado o processo eleitoral a se realizar no mês de outubro, considerada, inclusive, a eventual ocorrência de segundo turno, em atendimento ao artigo 73, inciso VI, alínea "a" da Lei nº 9.504, de 30 de setembro de 1997.

CLÁUSULA QUINTA – DO ACOMPANHAMENTO, LIBERAÇÃO DE RECURSOS E PAGAMENTOS

5 – A execução do objeto será acompanhada e fiscalizada de forma a garantir a regularidade dos atos praticados e a sua plena execução, respondendo o CONTRATADO e/ou UNIDADE EXECUTORA pelos danos causados a terceiros, decorrentes de culpa ou dolo na execução do instrumento, não cabendo a responsabilização da CONTRATANTE por inconformidades ou irregularidades praticadas pelo CONTRATADO e/ou UNIDADE EXECUTORA, salvo nos casos em que as falhas decorrerem de omissão de responsabilidade atribuída à CONTRATANTE.

5.1 – No acompanhamento da execução do objeto serão verificados:

- I. A comprovação da boa e regular aplicação dos recursos, na forma da legislação aplicável;

SAC CAIXA: 0800 726 0101 (informações, reclamações, sugestões e elogios)

Para pessoas com deficiência auditiva ou de fala: 0800 726 2492

Ouvidoria: 0800 725 7474

caixa.gov.br

Contrato de Repasse

- II. A compatibilidade entre a execução do objeto, o que foi estabelecido no plano de trabalho, os desembolsos e pagamentos, conforme os cronogramas apresentados;
- III. A regularidade das informações registradas pelo CONTRATADO no TRANSFEREGOV;
- IV. O cumprimento das metas do plano de trabalho nas condições estabelecidas;
- V. A conformidade financeira.

5.2 – A CONTRATANTE comunicará ao CONTRATADO e/ou UNIDADE EXECUTORA quaisquer irregularidades decorrentes do uso dos recursos ou outras pendências de ordem técnica apurados durante a execução do instrumento, procedendo o bloqueio de recursos, ficando estabelecido o prazo de 30 (trinta) dias para saneamento ou apresentação de informações e esclarecimentos, podendo ser prorrogado por igual período.

5.3 – A CONTRATANTE reportará decisão quanto à aceitação ou não das justificativas apresentadas e, se for o caso, realizará procedimento de apuração de dano ao erário, ensejando registro de inadimplência no TRANSFEREGOV e imediata instauração de Tomada de Contas Especial.

5.4 – A liberação dos recursos financeiros obedecerá ao cronograma de desembolso previsto no Plano de Trabalho, respeitando a disponibilidade financeira do Gestor do Programa e atendidas as exigências cadastrais vigentes.

5.4.1 – A liberação de recursos deverá ocorrer da seguinte forma:

- I. Para instrumentos enquadrados nos:
 - a) Níveis I e VI, preferencialmente em parcela única; e
 - b) Níveis II a V, em no mínimo 3 (três) parcelas, sendo que a primeira não poderá exceder a 30% (trinta por cento) do valor global do instrumento.
- II. A liberação das parcelas previstas no cronograma de desembolso ficará condicionada à:
 - a) Conclusão do processo licitatório ou da cotação prévia dos itens de despesas apresentados pelo CONTRATADO;
 - b) Verificação e aceite da realização do processo licitatório ou da cotação prévia pela CONTRATANTE.
- III. A liberação da segunda parcela e demais subsequentes estará condicionada à execução de, no mínimo, 70% (setenta por cento) das parcelas liberadas anteriormente.

5.4.2 A exigência de execução de 70% (setenta por cento) das parcelas anteriores, para liberação de recursos de parcelas subsequentes, poderá ser excepcionalizada, desde que em benefício da execução do objeto, quando justificada expressamente pelo CONTRATADO e aceita pelo Gestor ou pela CONTRATANTE.

5.5 – O cronograma de desembolso previsto no plano de trabalho deverá estar em consonância com as metas e fases ou etapas de execução do objeto do instrumento.

13

SAC CAIXA: 0800 726 0101 (informações, reclamações, sugestões e elogios)

Para pessoas com deficiência auditiva ou de fala: 0800 726 2492

Ouvidoria: 0800 725 7474

caixa.gov.br

Contrato de Repasse

5.6 – Quando necessário, o cronograma de desembolso deverá ser ajustado pelo CONTRATADO após a verificação da realização do processo licitatório ou da cotação prévia pela CONTRATANTE.

5.7 – Os pagamentos realizados pelo CONTRATADO ou UNIDADE EXECUTORA, relativos às despesas de obras executadas com recursos dos instrumentos estão condicionados a:

- a) Inserção do boletim de medição, no TRANSFEREGOV, pela empresa contratada para execução do objeto;
- b) Ateste do boletim de medição pelo fiscal do CONTRATADO OU UNIDADE EXECUTORA;
- c) Vistorias intermediárias *in loco*, realizadas pela CONTRATANTE, exclusivamente para os pagamentos correspondentes aos percentuais de execução verificados nos marcos de dos níveis II a V que trata o art. 86 da Portaria Conjunta MGI/MF/CGU nº 33, de 30 de agosto de 2023;
- d) Vistoria final *in loco*, realizada pela CONTRATANTE, exclusivamente quando se referir ao pagamento da última medição.
- e) Existência de placa de inauguração das obras, quando obrigatória, para o pagamento da última medição; e
- f) Conformidade da placa de inauguração das obras, caso seja instalada, com o Manual Visual de Placas e Adesivos de Obras, regulamentado e disponibilizado pelo Governo Federal.

5.7.1 – O servidor indicado pelo CONTRATADO responsável pelo acompanhamento e fiscalização da obra deverá assinar e carregar no TRANSFEREGOV o relatório de fiscalização referente a cada medição.

5.7.2 – O CONTRATADO deverá verificar se os materiais aplicados e os serviços realizados atendem aos requisitos de qualidade estabelecidos pelas especificações técnicas dos anteprojetos e dos projetos de engenharia aceitos.

5.7.3 – A execução física será aferida conforme regramento disposto no art. 86 Portaria Conjunta MGI/MF/CGU nº 33, de 30 de agosto de 2023 e suas alterações.

5.7.4 – A aferição da execução do objeto, suas metas e fases ou etapas será realizada por meio da verificação da compatibilidade entre o efetivamente executado e o pactuado no Plano de Trabalho.

5.8 – Na hipótese de inexecução ou paralisação da execução financeira por 365 (trezentos e sessenta e cinco) dias, contados da liberação da parcela pelo Gestor ou do último pagamento realizado pelo CONTRATADO, o Gestor ou a CONTRATANTE deverão:

- I – bloquear a conta corrente específica do instrumento pelo prazo de até 180 (cento e oitenta) dias; e

CAIXA

Contrato de Repasse

II – suspender a liberação de novos recursos para o CONTRATADO no âmbito do mesmo órgão ou entidade concedente.

5.9 – Os prazos dispostos no item 5.8 da Cláusula Quinta do presente Contrato de Repasse, deverão ser suspensos quando:

I – A inexecução financeira for devida a atraso de liberação de parcelas pelo Gestor ou pela CONTRATANTE;

II – A paralisação da execução se der por determinação judicial, por recomendação ou determinação de órgãos de controle ou em razão de caso fortuito ou força maior;

III – For reconhecida pelo Congresso Nacional, no caso da União, ou pelas Assembleias Legislativas, Câmara Legislativa e Câmaras Municipais na hipótese respectiva dos estados, Distrito Federal e municípios, situação de emergência ou calamidade pública na localidade de execução do objeto; e

IV – A inexecução financeira for decorrente de distrato do contrato licitado desde que:

a) o CONTRATADO demonstre que não deu causa, pelo envio de documentos comprobatórios como notificações à empresa ou ofício de solicitação de distrato pela empresa contratada; e

b) limitado ao tempo decorrido entre a emissão da ordem de serviço – OS e a publicação da rescisão do contrato.

5.10 – Após o fim do prazo mencionado no inciso I do item 5.8, não havendo comprovação do início ou da retomada da execução financeira, o instrumento deverá ser rescindido.

5.11 – Cabe ao representante legal do CONTRATADO dar continuidade à execução dos Contratos de Repasse firmados pelos seus antecessores.

5.12 – A utilização de recursos do contrato de repasse para pagamento da remuneração variável, conforme previsto na Lei das Estatais (Lei nº 13.303, de 2016) e na Lei nº 14.133/2021, é permitida somente nos casos em que os preços dos itens da Planilha Orçamentária do CTEF, aceita na VRPL – Verificação da Realização do Processo Licitatório, correspondam aos limites máximos, incluindo a remuneração variável.

CLÁUSULA SEXTA – DA CLASSIFICAÇÃO ORÇAMENTÁRIA E FINANCEIRA DOS RECURSOS

6 – As despesas com a execução do objeto do presente Contrato de Repasse correrão à conta de recursos alocados nos respectivos orçamentos dos contratantes.

6.1 – A emissão do empenho plurianual, quando for o caso, ocorrerá de acordo com determinação específica do Gestor do Programa, com incorporação ao presente Contrato de Repasse mediante Apostilamento.

Contrato de Repasse

6.2 – A eficácia deste Instrumento está condicionada à validade dos empenhos, que é determinada por instrumento legal, findo o qual, sem a total liberação dos recursos, o presente Contrato de Repasse fica automaticamente extinto.

6.2.1 – No caso de perda da validade dos empenhos por motivo de cancelamento de Restos a Pagar, o quantitativo físico-financeiro poderá ser reduzido, desde que não prejudique a fruição ou funcionalidade do objeto pactuado.

CLÁUSULA SÉTIMA – DA EXECUÇÃO FINANCEIRA

7 – Os recursos somente poderão ser utilizados para pagamento de despesas constantes do Plano de Trabalho ou para aplicação no mercado financeiro, nas hipóteses previstas em lei ou na Portaria Conjunta MGI/MF/CGU nº 33, de 30 de agosto de 2023 e suas alterações, vedada sua utilização em finalidade diversa da pactuada neste Instrumento.

7.1 – A programação e a execução financeira deverão ser realizadas em separado, de acordo com a natureza e a fonte de recursos, se for o caso.

7.2 – Antes da realização de cada pagamento, o CONTRATADO e/ou UNIDADE EXECUTORA incluirá no TRANSFEREGOV, no mínimo, as seguintes informações:

- I. A destinação do recurso;
- II. O nome e CNPJ ou CPF do fornecedor, quando for o caso;
- III. O contrato a que se refere o pagamento realizado;
- IV. A meta, etapa ou fase do Plano de Trabalho relativa ao pagamento;
- V. Informações das notas fiscais ou documentos contábeis.

7.3 – Os pagamentos devem ser realizados mediante crédito na conta bancária de titularidade dos fornecedores e prestadores de serviços.

7.3.1 – Desde que, justificado pelo CONTRATADO, autorizado pelo Gestor ou pela CONTRATANTE e registrado no TRANSFEREGOV o beneficiário final da despesa, o crédito poderá ser realizado em conta corrente de titularidade do próprio CONTRATADO ou da UNIDADE EXECUTORA, nas hipóteses de:

- a) Questões operacionais que impeçam o pagamento por meio do TRANSFEREGOV, excetuando-se falhas de planejamento;
- b) Ressarcimento ao CONTRATADO e/ou UNIDADE EXECUTORA por pagamentos realizados às próprias custas decorrentes de atrasos na liberação de recursos pelo Gestor do Programa e em valores além da contrapartida pactuada, desde que tenha havido a emissão da Autorização de Início de Obra – AIO.

7.3.2 – Excepcionalmente, mediante mecanismo que permita a identificação pela instituição financeira depositária, poderá ser realizado pagamento à pessoa física que não possua

SAC CAIXA: 0800 726 0101 (informações, reclamações, sugestões e elogios)

Para pessoas com deficiência auditiva ou de fala: 0800 726 2492

Ouvidoria: 0800 725 7474

caixa.gov.br



Contrato de Repasse

conta bancária, restrito ao limite individual de R\$ 1.800,00 (mil e oitocentos reais) por beneficiário, levando-se em conta toda a duração do instrumento.

7.4 – Os recursos transferidos pela CONTRATANTE não poderão ser utilizados para despesas efetuadas em período anterior ou posterior à vigência do presente Contrato de Repasse, permitido o pagamento de despesas posteriormente desde que comprovadamente realizadas na vigência descrita no item VI das CONDIÇÕES GERAIS.

7.5 – Os recursos transferidos, enquanto não utilizados, serão aplicados em caderneta de poupança se o prazo previsto para sua utilização for igual ou superior a 1 mês, ou em fundo de aplicação financeira de curto prazo ou operação de mercado aberto lastreada em títulos da dívida pública federal, quando a sua utilização estiver prevista para prazo menor que 1 mês.

7.5.1 – A aplicação dos recursos, creditados na conta vinculada ao Contrato de Repasse, em fundo de curto prazo será automática, após assinatura pelo CONTRATADO e/ou UNIDADE EXECUTORA do respectivo Termo de Adesão ao fundo no ato de regularização da conta, ficando o CONTRATADO e/ou UNIDADE EXECUTORA responsável pela aplicação em caderneta de poupança por intermédio do TRANSFEREGOV, se o prazo previsto para utilização dos recursos transferidos for igual ou superior a 1 mês.

7.5.2 – Todos os rendimentos provenientes da aplicação dos recursos das contas vinculadas devem ser devolvidos à conta única do Tesouro ao final da execução do objeto contratado, devendo constar de demonstrativo específico que integrará a prestação de contas.

7.5.3 – Na ocorrência de perdas financeiras decorrentes da aplicação dos recursos, que comprometam a execução do objeto contratual, fica o CONTRATADO obrigado ao aporte adicional de contrapartida.

7.5.4 – É permitida a utilização dos rendimentos de aplicação financeira para:

I – custear valores decorrentes de atualizações de preços, quando o valor global inicialmente pactuado se demonstrar insuficiente;

II – ampliação de metas e etapas, desde que justificado pelo CONTRATADO e autorizado pelo Gestor ou pela CONTRATANTE;

III – reconstrução de obras, relacionadas ao objeto pactuado, danificadas em decorrência de calamidade pública reconhecida pelo Congresso Nacional, no caso da União, ou pelas Assembleias Legislativas, Câmara Legislativa ou Câmaras Municipais, na hipótese dos estados, Distrito Federal e municípios, respectivamente; e

IV – atualização de preços decorrentes de atualização de data-base, de reajustamento de preços conforme índice previsto no CTEF ou de termo aditivo para o restabelecimento do equilíbrio econômico-financeiro do CTEF.

CAIXA

Contrato de Repasse

7.6 – Eventuais saldos financeiros verificados quando da conclusão, denúncia, rescisão ou extinção do Contrato de Repasse, inclusive os provenientes das receitas auferidas em aplicações financeiras, deverão ser restituídos integralmente à UNIÃO FEDERAL, no prazo improrrogável de 30 dias do evento, na forma indicada pela CONTRATANTE na época da restituição, sob pena da imediata instauração de Tomada de Contas Especial do responsável.

7.6.1 – Nos casos de descumprimento do prazo previsto no item 7.6, a CONTRATANTE solicitará à instituição financeira albergante da conta vinculada a devolução imediata dos saldos remanescentes à conta única do Tesouro Nacional.

7.7 – Deverão ser restituídos, ainda, os valores transferidos acrescidos de juros legais e atualizados monetariamente na forma da legislação aplicável, nos seguintes casos:

- a) Quando não houver qualquer execução física referente ao objeto pactuado neste Instrumento nem utilização de recursos;
- b) Quando for executado parcialmente o objeto pactuado neste Instrumento;
- c) Quando não for apresentada, no prazo regulamentar, a respectiva prestação de contas parcial ou final;
- d) Quando os recursos forem utilizados em desconformidade com o pactuado neste Instrumento;
- e) Quando houver utilização dos valores resultantes de aplicações financeiras em desacordo com o estabelecido no item 7.5.4;
- f) Quando houver impugnação de despesas, se realizadas em desacordo com as disposições do contrato celebrado.

7.7.1 – Os recursos que permanecerem na conta vinculada, sem terem sido utilizados pelo CONTRATADO e/ou UNIDADE EXECUTORA, serão devolvidos acrescidos do resultado da aplicação financeira nos termos do item 7.5, no prazo de até 30 dias do vencimento da vigência do Contrato de Repasse, da conclusão, distrato, extinção ou rescisão contratual, sob pena da imediata instauração de TCE.

7.7.2 – Nos casos de conclusão, distrato, extinção ou rescisão contratual em que o objeto for executado parcialmente, o CONTRATADO deve devolver os recursos utilizados na parte que não possua funcionalidade, devidamente atualizados, conforme exigido para a quitação de débitos para com a Fazenda Nacional, com base na variação da Taxa Referencial do Sistema Especial de Liquidação e de Custódia – SELIC, acumulada mensalmente, até o último dia do mês anterior ao da devolução dos recursos, acrescido esse montante de 1% (um por cento) no mês de efetivação da devolução dos recursos à conta única do Tesouro.

7.7.3 – Para aplicação do item 7.7.2, a funcionalidade da parte executada será verificada pela CONTRATANTE.

7.7.4 – Vencidos os prazos de devolução descritos no item 7.7.1, os valores devem ser devolvidos devidamente atualizados, conforme exigido para a quitação de débitos para com

18

SAC CAIXA: 0800 726 0101 (informações, reclamações, sugestões e elogios)

Para pessoas com deficiência auditiva ou de fala: 0800 726 2492

Ouvidoria: 0800 725 7474

caixa.gov.br

CAIXA

Contrato de Repasse

a Fazenda Nacional, com base na variação da Taxa Referencial do Sistema Especial de Liquidação e de Custódia – SELIC, acumulada mensalmente, até o último dia do mês anterior ao da devolução de recursos, acrescido a esse montante de 1% no mês de efetivação da devolução de recursos à conta única do Tesouro.

7.7.5 – Na hipótese prevista no item 7.7, alínea "c", os recursos devem ser devolvidos incluindo os rendimentos da aplicação no mercado financeiro, atualizados pela Taxa Referencial do Sistema Especial de Liquidação e de Custódia – SELIC.

7.7.6 – Na hipótese prevista no item 7.7, alínea "d", será instaurada Tomada de Contas Especial, além da devolução dos recursos liberados devidamente atualizados, conforme exigido para a quitação de débitos para com a Fazenda Nacional, com base na variação da Taxa Referencial do Sistema Especial de Liquidação e de Custódia – SELIC, acumulada mensalmente, até o último dia do mês anterior ao da devolução dos recursos, acrescido esse montante de 1% no mês de efetivação da devolução dos recursos à Conta Única do Tesouro Nacional.

7.8 – Para fins de efetivação da devolução dos recursos à União, a parcela de atualização referente à variação da SELIC será calculada proporcionalmente à quantidade de dias compreendida entre a data de referência (conforme IN TCU nº 76/2016, art. 9º) e a data de efetivo crédito do montante devido na conta única do Tesouro.

CLÁUSULA OITAVA – DOS BENS REMANESCENTES AO TÉRMINO DA VIGÊNCIA CONTRATUAL

8 – Os bens remanescentes decorrentes do Contrato de Repasse serão de propriedade do CONTRATADO e/ou UNIDADE EXECUTORA, quando da sua extinção, desde que vinculados à finalidade a que se destinam.

CLÁUSULA NONA – DAS PRERROGATIVAS

9 – O Gestor do Programa é a autoridade competente para coordenar e definir as diretrizes do Programa, cabendo à CONTRATANTE o acompanhamento e avaliação das ações constantes no Plano de Trabalho.

9.1 – Sempre que julgar conveniente, o Gestor do Programa poderá promover visitas *in loco* com o propósito do acompanhamento e avaliação dos resultados das atividades desenvolvidas em razão do Contrato de Repasse, observadas as normas legais e regulamentares pertinentes ao assunto.

9.2 – É prerrogativa da União, por intermédio do Gestor do Programa e da CONTRATANTE, promover a fiscalização físico-financeira das atividades referentes ao Contrato de Repasse, bem como, conservar, em qualquer hipótese, a faculdade de assumir ou transferir a responsabilidade da execução do objeto, no caso de sua paralisação ou de fato relevante que venha a ocorrer.

CAIXA

Contrato de Repasse

9.3 – As informações relativas à celebração, execução, acompanhamento, fiscalização e de prestação de contas, inclusive àquelas referentes à movimentação financeira dos instrumentos, serão públicas, exceto nas hipóteses legais de sigilo fiscal e bancário e nas situações classificadas como de acesso restrito, consoante o ordenamento jurídico.

CLÁUSULA DÉCIMA – DOS DOCUMENTOS E DA CONTABILIZAÇÃO

10 – Obriga-se o CONTRATADO e/ou UNIDADE EXECUTORA a registrar, em sua contabilidade analítica, em conta específica do grupo vinculado ao ativo financeiro, os recursos recebidos da CONTRATANTE, tendo como contrapartida conta adequada no passivo financeiro, com subcontas identificando o Contrato de Repasse e a especificação da despesa.

10.1 – As faturas, recibos, notas fiscais e quaisquer outros documentos comprobatórios de despesas serão emitidos em nome do CONTRATADO e/ou UNIDADE EXECUTORA e mantidos em arquivo, em ordem cronológica, no próprio local em que forem contabilizados, à disposição dos órgãos de controle interno e externo, pelo prazo fixado no Contrato de Repasse.

10.1.1 – O CONTRATADO e/ou UNIDADE EXECUTORA deverá disponibilizar cópias dos comprovantes de despesas ou de outros documentos à CONTRATANTE sempre que solicitado.

CLÁUSULA DÉCIMA PRIMEIRA – DA PRESTAÇÃO DE CONTAS

11 – A Prestação de Contas referente aos recursos financeiros deverá ser apresentada à CONTRATANTE no prazo descrito no item VI das CONDIÇÕES GERAIS.

11.1 – Quando a prestação de contas não for encaminhada no prazo fixado, a CONTRATANTE estabelecerá o prazo máximo de 45 dias para sua apresentação, ou recolhimento dos recursos, incluídos os rendimentos da aplicação no mercado financeiro, atualizados pela taxa SELIC.

11.2 – Caso o CONTRATADO e/ou UNIDADE EXECUTORA não apresente a prestação de contas nem devolva os recursos nos termos do item anterior, ao término do prazo estabelecido, a CONTRATANTE registrará a inadimplência no TRANSFEREGOV por omissão do dever de prestar contas e comunicará o fato ao órgão de contabilidade analítica, para fins de instauração de Tomada de Contas Especial sob aquele argumento e adoção de outras medidas para reparação do dano ao erário, sob pena de responsabilização solidária.

11.3 – Cabe ao representante legal do CONTRATADO prestar contas dos recursos provenientes dos Contratos de Repasse firmados pelos seus antecessores.

11.3.1 – Na impossibilidade de atender ao disposto no item anterior, deve apresentar, à CONTRATANTE, e inserir no TRANSFEREGOV documento com justificativas que demonstrem o impedimento e as medidas adotadas para o resguardo do patrimônio público.

20

SAC CAIXA: 0800 726 0101 (informações, reclamações, sugestões e elogios)

Para pessoas com deficiência auditiva ou de fala: 0800 726 2492

Ouvidoria: 0800 725 7474

caixa.gov.br

CAIXA

Contrato de Repasse

11.3.2 – Quando a impossibilidade de prestar contas decorrer de ação ou omissão do antecessor, o novo administrador solicitará a instauração de Tomada de Contas Especial.

11.3.3 – Os casos fortuitos ou de força maior que impeçam o CONTRATADO e/ou UNIDADE EXECUTORA de prestar contas dos recursos recebidos e aplicados ensejarão o envio de documentos e justificativas à CONTRATANTE, para análise e manifestação do Gestor do Programa.

CLÁUSULA DÉCIMA SEGUNDA – DO RECOLHIMENTO DE TARIFAS EXTRAORDINÁRIAS

12 – Haverá a cobrança de tarifa extraordinária do CONTRATADO e/ou UNIDADE EXECUTORA nos seguintes casos em que esse(s) for(em) o(s) causador(es) da demanda:

Descrição	Custo Unitário			
	Nível I	Nível II	Nível III	Níveis IV e V
Reanálise do Plano de Trabalho	R\$ 1.400,00	R\$ 1.400,00	R\$ 1.400,00	R\$ 1.400,00
Verificação do Resultado do Processo Licitatório inapta ou repetida	R\$ 3.000,00	R\$ 9.200,00	R\$ 12.100,00	R\$ 33.500,00
Manutenção de contrato, cobrada mensalmente após 180 dias sem execução financeira	R\$ 1.000,00	R\$ 1.000,00	R\$ 1.000,00	R\$ 1.000,00
Visita ou vistoria <i>in loco</i> em quantidade superior à prevista no Art. 86 da Portaria Conjunta MGI/MF/CGU nº 33, de 30 de agosto de 2023 e suas alterações	R\$ 4.500,00	R\$ 8.300,00	R\$ 13.000,00	R\$ 23.000,00
Reabertura de PCF ou TCE	R\$ 800,00	R\$ 4.000,00	R\$ 8.200,00	R\$ 17.100,00
Alteração de cronograma/eventograma	R\$ 1.700,00	R\$ 2.400,00	R\$ 3.000,00	R\$ 3.000,00
Atualização de orçamento	R\$ 2.400,00	R\$ 4.200,00	R\$ 7.000,00	R\$ 7.000,00
Exclusão de meta	R\$ 3.500,00	R\$ 5.500,00	R\$ 8.400,00	R\$ 8.400,00
Ajustes no anteprojeto ou projeto	R\$ 6.500,00	R\$ 6.500,00	R\$ 9.600,00	R\$ 9.600,00
Reprogramação de Remanescente de obra	R\$ 5.000,00	R\$ 7.500,00	R\$ 10.600,00	R\$ 10.600,00
Inclusão de meta	R\$ 8.500,00	R\$ 8.500,00	R\$ 12.600,00	R\$ 12.600,00
Alteração de escopo	R\$ 9.000,00	R\$ 14.900,00	R\$ 25.700,00	R\$ 25.700,00

Descrição	Custo Unitário Nível VI	
	Valor de Repasse inferior a R\$750.000,00	Valor de Repasse igual ou superior a R\$750.000,00
Reanálise do Plano de Trabalho	R\$ 1.400,00	R\$ 1.400,00
Verificação do Resultado do Processo Licitatório inapta ou repetida	R\$ 1.300,00	R\$ 4.000,00
Manutenção de contrato, cobrada mensalmente após 180 dias sem execução financeira	R\$ 1.000,00	R\$ 1.000,00

SAC CAIXA: 0800 726 0101 (informações, reclamações, sugestões e elogios)
Para pessoas com deficiência auditiva ou de fala: 0800 726 2492
Ouvidoria: 0800 725 7474
 caixa.gov.br



Contrato de Repasse

Descrição	Custo Unitário Nivel VI	
	Valor de Repasse Inferior a R\$750.000,00	Valor de Repasse Igual ou superior a R\$750.000,00
Visita ou vistoria <i>in loco</i> em quantidade superior à prevista no Art. 86 da Portaria Conjunta MGI/MF/CGU nº 33, de 30 de agosto de 2023 e suas alterações	R\$ 3.600,00	R\$ 3.600,00
Reabertura de PCF ou TCE	R\$ 900,00	R\$ 1.700,00
Alteração de cronograma/eventograma	R\$ 1.700,00	R\$ 2.400,00
Atualização de orçamento	R\$ 2.400,00	R\$ 4.200,00
Exclusão de meta	R\$ 3.500,00	R\$ 5.500,00
Ajustes no anteprojeto ou projeto	R\$ 6.500,00	R\$ 6.500,00
Reprogramação de Remanescente de obra	-	-
Inclusão de meta	R\$ 8.500,00	R\$ 8.500,00
Alteração de escopo	R\$ 2.000,00	R\$ 4.000,00

12.1 – Os valores dos serviços acima constam em tabela disponível no site do TRANSFEREGOV.

12.2 – O comprovante de pagamento da tarifa extraordinária é apresentado à CONTRATANTE previamente à realização do serviço.

CLÁUSULA DÉCIMA TERCEIRA – DA AUDITORIA

13 – Os serviços de auditoria serão realizados pelos órgãos de controle interno e externo da União, sem elidir a competência dos órgãos de controle interno e externo do CONTRATADO e/ou UNIDADE EXECUTORA, em conformidade com o Capítulo VI do Decreto nº 93.872, de 23 de dezembro de 1986.

13.1 – É livre o acesso dos servidores do Gestor e dos órgãos de controle interno e externo da União, bem como dos funcionários da CONTRATANTE, aos processos, documentos e informações referentes aos instrumentos e aos locais de execução do objeto.

13.2 – Em sendo evidenciados pelos Órgãos de Controle ou Ministério Público vícios insanáveis que impliquem nulidade da licitação realizada, o CONTRATADO deverá adotar as medidas administrativas necessárias à recomposição do erário no montante atualizado da parcela já aplicada, o que pode incluir a reversão da aprovação da prestação de contas e a instauração de Tomada de Contas Especial, independentemente da comunicação do fato ao Tribunal de Contas da União e ao Ministério Público.

CLÁUSULA DÉCIMA QUARTA – DA IDENTIFICAÇÃO DAS OBRAS E DAS AÇÕES PROMOCIONAIS

14 – É obrigatória a identificação do empreendimento com placa segundo modelo fornecido pela CONTRATANTE, durante o período de duração da obra, devendo ser afixada no prazo

CAIXA

Contrato de Repasse

de até 15 dias, contados a partir da autorização da CONTRATANTE para o início dos trabalhos, sob pena de suspensão da liberação dos recursos financeiros, observadas as limitações impostas pela Lei Eleitoral nº 9.504, de 30 de setembro de 1997.

14.1 – Em qualquer ação promocional relacionada com o objeto do Contrato de Repasse será obrigatoriamente destacada a participação da CONTRATANTE, do Gestor do Programa, bem como o objeto de aplicação dos recursos, observado o disposto no §1º do art. 37 da Constituição Federal, sob pena de suspensão da liberação dos recursos financeiros, observadas as limitações impostas pela Lei Eleitoral nº 9.504, de 30 de setembro de 1997.

CLÁUSULA DÉCIMA QUINTA – DA VIGÊNCIA

15 – Este Instrumento produzirá efeitos a partir da assinatura de todas as partes, sendo o início de sua vigência a data da última assinatura e o término de acordo com o prazo descrito no item VI das CONDIÇÕES GERAIS, possibilitada a sua prorrogação mediante Termo Aditivo e aprovação da CONTRATANTE, conforme o disposto no art. 35, inciso VII e § 4º, da Portaria Conjunta MGI/MF/CGU nº 33, de 30 de agosto de 2023 e suas alterações.

CLÁUSULA DÉCIMA SEXTA – DA DENÚNCIA, RESCISÃO E EXTINÇÃO

16 – O Contrato de Repasse poderá ser:

- I. Denunciado a qualquer tempo, por desistência de qualquer um dos partícipes, ficando responsáveis somente pelas obrigações e auferindo as vantagens do tempo em que participaram voluntariamente do acordo, não sendo admissível obrigatoriedade de permanência ou aplicação de sanção aos denunciantes.
- II. Rescindido, em função das seguintes motivações:
 - a) inadimplemento de qualquer das cláusulas pactuadas;
 - b) constatação de falsidade ou incorreção de informação em qualquer documento apresentado; ou
 - c) verificação de circunstância que enseje a instauração de TCE; ou
- III. Extinto, quando não tiver ocorrido repasse de recursos e houver descumprimento das condições suspensivas, nos prazos estabelecidos no instrumento.

16.1 – São exemplos de motivos para rescisão do Contrato de Repasse a constatação pela CONTRATANTE das seguintes situações:

- I. A utilização dos recursos em desacordo com o Plano de Trabalho;
- II. A inexistência de execução financeira após 545 dias (365 dias mais 180 dias) da liberação da primeira parcela ou do último pagamento, à exemplo do descrito na Cláusula Quinta, item 5.8, desde que não se enquadre nas hipóteses de suspensão do prazo, nos termos do item 5.9;
- III. A falsidade ou incorreção de informação de documento apresentado;

23

SAC CAIXA: 0800 726 0101 (informações, reclamações, sugestões e elogios)

Para pessoas com deficiência auditiva ou de fala: 0800 726 2492

Ouvidoria: 0800 725 7474

caixa.gov.br

Contrato de Repasse

IV. A verificação de qualquer circunstância que enseje a instauração de Tomada de Contas Especial;

16.2 – Quando da denúncia ou rescisão do instrumento, o CONTRATADO deverá:

I – devolver os saldos remanescentes, inclusive aqueles oriundos de rendimentos de aplicações financeiras, em até 30 (trinta) dias; e

II – apresentar a prestação de contas final em até 60 (sessenta) dias.

16.3 – A denúncia, rescisão ou extinção deverá ser registrada pela CONTRATANTE no TRANSFEREGOV e publicada no Diário Oficial da União.

16.4 – Os prazos de que trata o item 16.2 deverão ser contados a partir do registro no TRANSFEREGOV.

16.5 – O não cumprimento das disposições de que trata o item 16.2 no prazo previsto ensejará instauração de TCE.

16.6 – Quando da denúncia, rescisão ou extinção do instrumento, o Gestor ou a CONTRATANTE deverá, no prazo máximo de (60) sessenta dias, contado da data do registro do evento no TRANSFEREGOV, providenciar o cancelamento dos saldos de empenho, independente do indicador de resultado primário.

CLÁUSULA DÉCIMA SÉTIMA – DO PROVIMENTO JUDICIAL LIMINAR

17 – A existência de restrição do CONTRATADO e/ou UNIDADE EXECUTORA não foi considerada óbice à celebração do presente instrumento, em razão da decisão liminar concedida nos termos especificados no Contrato de Repasse, a qual autorizou a celebração deste instrumento, condicionada à decisão final.

17.1 – Ainda que posteriormente regularizada a restrição apontada no Contrato de Repasse, a desistência da ação ou a decisão judicial desfavorável ao CONTRATADO e/ou UNIDADE EXECUTORA implicará a desconstituição dos efeitos da respectiva liminar, com a rescisão do presente contrato e a devolução de todos os recursos que eventualmente tenha recebido, atualizados na forma da legislação em vigor.

CLÁUSULA DÉCIMA OITAVA – DA ALTERAÇÃO

18 – O presente Contrato de Repasse poderá ser alterado mediante proposta, devidamente formalizada e justificada, a ser apresentada à CONTRATANTE, em no mínimo 60 (sessenta) dias antes do término da vigência, vedada a alteração do objeto do Contrato de Repasse.

SAC CAIXA: 0800 726 0101 (informações, reclamações, sugestões e elogios)

Para pessoas com deficiência auditiva ou de fala: 0800 726 2492

Ouvidoria: 0800 725 7474

caixa.gov.br

Contrato de Repasse

18.1 – A alteração do prazo de vigência do Contrato de Repasse, em decorrência de atraso na liberação dos recursos por responsabilidade do Gestor do Programa, será promovida "de ofício" pela CONTRATANTE, limitada ao período do atraso verificado, fazendo disso imediato comunicado ao CONTRATADO e/ou UNIDADE EXECUTORA.

18.2 – A alteração contratual referente ao valor do Contrato de Repasse será feita por meio de Termo Aditivo, ficando a majoração dos recursos de repasse sob decisão unilateral exclusiva do órgão responsável pela concepção da política pública em execução.

18.3 – São vedadas as alterações da Contrapartida que resulte em valores inferiores ou superiores aos limites mínimos e máximos definidos na Lei de Diretrizes Orçamentárias.

18.4 – Nos casos em que é admitida a redução ou exclusão de meta ou etapa, é necessária a solicitação justificada do CONTRATADO e o atendimento das condições abaixo (Decreto nº 8.943/2016):

- a) não represente prejuízo à funcionalidade do objeto pactuado;
- b) haja a redução da participação financeira do valor de repasse proporcional à redução de metas e etapas, com a devolução dos recursos liberados relativos às etapas e às metas reduzidas, inclusive aqueles provenientes de sua aplicação financeira;
- c) o CONTRATADO formalize compromisso de arcar com as despesas necessárias à imediata operacionalização do objeto, quando couber;
- d) o novo Plano de Trabalho seja aprovado contemplando os ajustes propostos.

CLÁUSULA DÉCIMA NONA – DAS VEDAÇÕES

19 – Ao CONTRATADO é vedado:

- I. Realizar despesa em data anterior à vigência do instrumento;
- II. No caso de obras e serviços de engenharia, iniciar a execução do objeto antes da emissão da autorização de início de obra, exceto quando se tratar dos recursos para atender às despesas de que trata o art. 25 da Portaria Conjunta MGI/MF/CGU nº 33, de 30 de agosto de 2023 e suas alterações;
- III. Alterar o objeto do contrato de repasse, exceto para ampliação do objeto pactuado ou para redução ou exclusão de meta ou etapa, sem prejuízo da fruição ou funcionalidade do objeto, desde que as alterações tenham sido previamente aprovadas pela CONTRATANTE;
- IV. Utilizar, ainda que em caráter emergencial, os recursos para finalidade diversa da estabelecida no instrumento;
- V. Reformular os projetos básicos das obras e serviços de engenharia previamente aceitos pela CONTRATANTE, exceto para ampliação do objeto pactuado, redução ou exclusão de metas ou etapas, desde que não cause prejuízo da fruição ou funcionalidade do objeto, inclusive para os casos de contratação semi-integrada;
- VI. Realizar despesas com taxas bancárias, multas, juros ou correção monetária, inclusive referentes a pagamentos ou recolhimentos fora dos prazos, exceto no

25

SAC CAIXA: 0800 726 0101 (informações, reclamações, sugestões e elogios)

Para pessoas com deficiência auditiva ou de fala: 0800 726 2492

Ouvidoria: 0800 725 7474

caixa.gov.br

Contrato de Repasse

- que se refere às multas e aos juros, se decorrentes de atraso na transferência de recursos pelo Gestor e desde que os prazos para pagamento e os percentuais sejam os mesmos aplicados no mercado;
- VII. Pagar, a qualquer título, empresas privadas que tenham em seu quadro societário servidor público da ativa, ou empregado de empresa pública, ou de sociedade de economia mista, dos partícipes, por serviços prestados, inclusive consultoria, assistência técnica ou assemelhados;
- VIII. Efetuar pagamento em data posterior à vigência do instrumento, salvo se o fato gerador da despesa tenha ocorrido durante a vigência.
- IX. Realizar despesas a título de taxa de administração, de gerência ou similar;
- X. Realizar despesas com publicidade, salvo a de caráter educativo, informativo ou de orientação social, da qual não constem nomes, símbolos ou imagens que caracterizem promoção pessoal e desde que previstas no plano de trabalho;
- XI. Pagar, a qualquer título, servidor ou empregado público, integrante de quadro de pessoal do órgão ou entidade pública da Administração Direta ou Indireta, salvo nas hipóteses previstas em leis federais específicas e na Lei de Diretrizes Orçamentárias;
- XII. Realizar pagamentos de diárias e passagens a militares, servidores e empregados públicos da ativa, salvo nas hipóteses previstas em leis federais específicas e na Lei de Diretrizes Orçamentárias Federal;
- XIII. Transferir recursos para clubes, associações de servidores ou quaisquer entidades congêneres, exceto para creches e escolas para o atendimento pré-escolar, quando for o caso;
- XIV. Computar receitas oriundas dos rendimentos de aplicações no mercado financeiro como contrapartida;
- XV. Adotar o regime de execução direta;
- XVI. Utilizar licitação cujo edital tenha sido publicado antes da assinatura do presente Contrato de Repasse ou da emissão Laudo de Análise Técnica, que consubstancia a análise técnica de engenharia e a análise documental de objeto que envolva obra, conforme previsto na Portaria Conjunta MGI/MF/CGU nº 33, de 30 de agosto de 2023.
- XVII. Celebrar parcerias com entidades impedidas de receber recursos federais.

19.1 – Os custos de análise das alterações do objeto originalmente pactuado, se houver, nos casos de contrato de repasse, serão de responsabilidade exclusiva do CONTRATADO.

CLÁUSULA VIGÉSIMA – DOS REGISTROS DE OCORRÊNCIAS E DAS COMUNICAÇÕES

20 – Os documentos instrutórios ou comprobatórios relativos à execução do Contrato de Repasse deverão ser apresentados em original ou em cópia autenticada.

CAIXA

Contrato de Repasse

20.1 – As comunicações de fatos ou ocorrências relativas ao Contrato serão consideradas como regularmente feitas se inseridas no TRANSFEREGOV ou entregues por carta protocolada, telegrama, fax ou correspondência eletrônica, com comprovante de recebimento, nos endereços descritos no item VIII das CONDIÇÕES GERAIS.

CLÁUSULA VIGÉSIMA PRIMEIRA – DA DIVULGAÇÃO DE DADOS PESSOAIS SEGUNDO A LGPD

21 – Em observância aos preceitos da Lei Geral de Proteção de Dados Pessoais – LGPD – Lei 13.709/2018, os signatários autorizam a divulgação de seus dados pessoais constantes neste instrumento para fins de publicidade e transparência.

CLÁUSULA VIGÉSIMA SEGUNDA – DA CONCILIAÇÃO E DO FORO

22 – As partes comprometem-se a submeter eventuais controvérsias, decorrentes do presente ajuste, sempre que viável, à tentativa de conciliação perante a Câmara de Mediação e de Conciliação da Administração Federal (CCAF), da Advocacia-Geral da União, nos termos do art. 37 da Lei nº 13.140, de 2015, do art. 11 da Medida Provisória nº 2.180-35, de 24 de agosto de 2001, e do Decreto nº 11.174, de 16 de agosto de 2022. Não logrando êxito a conciliação, será competente para dirimir as questões decorrentes deste Contrato de Repasse, o foro da Justiça Federal, descrito no item VII das CONDIÇÕES GERAIS, por força do inciso I do art. 109 da Constituição Federal.

E, por estarem assim justos e pactuados firmam este Instrumento, que será assinado pelas partes, para que surta seus efeitos jurídicos e legais, em juízo e fora dele.

Assinado de forma digital por
CARLOS ANDRÉ CORREIA
CARDOSO:09473346700
Assinatura da CONTRATANTE

Nome: CARLOS ANDRÉ CORRÊA
CARDOSO
CPF: 094.733.467-00

Assinado de forma digital por SOLIMAR
ALVES DE OLIVEIRA:11058994387
Data: 2023.11.22 11:08:17 -03'00'

Assinatura do CONTRATADO
Nome: SOLIMAR ALVES DE OLIVEIRA
CPF: 110.589.943-87

Assinatura do Supervisor ou Coordenador
(Contrato em Conformidade)
Nome: MARCO AURELIO SIMOES
COELHO
CPF: 642.518.883-91

SAC CAIXA: 0800 726 0101 (informações, reclamações, sugestões e elogios)
Para pessoas com deficiência auditiva ou de fala: 0800 726 2492
Ouvidoria: 0800 725 7474
caixa.gov.br

CAIXA

Grau de Sigilo
#PUBLICO

Gerência Executiva Governo São Luís - MA
Rua Perdizes, quadra 35, nr 01.
Edifício Via Manhattan III, Torre 2, 6º andar.
65075-340 - São Luís - MA

Ofício nº 0683 / 2024 / GIGOV/SL

São Luís, 7 de junho de 2024

A Sua Excelência o Senhor
Solimar Alves de Oliveira
Prefeito Municipal
Prefeitura Municipal de Matões do Norte
AV. DR. ANTONIO SAMPAIO - S/N -
CEP: 00654-670 – Matões do Norte – MA

Assunto: **Orientações para Continuidade do Processo.**
Ref.: **Contrato de Repasse OGU nº 953061/2023 - Operação 1089833-86 - Programa Mobilidade Urbana – qualificação viária na zona urbana do município de matões do norte - ma**

Senhor Prefeito Municipal,

1. Comunicamos que o referido Contrato de Repasse foi considerado tecnicamente viável para prosseguimento quanto às análises pós-contratuais pertinentes.
2. Importa salientar que essa operação foi contratada a partir de **01/09/2023**, obedecendo, portanto, ao regramento contido na **PORTARIA CONJUNTA MGI/MF/CGU Nº 33, DE 30 DE AGOSTO DE 2023**, sendo classificada dentro dos seis Níveis previstos na mencionada portaria.
 - 2.1 Diante do regramento legal acima, elencamos algumas definições importantes, a saber:
 - O prazo para início do processo licitatório será de até 60 (sessenta) dias a contar da data de "Aceite/Fase de Análise" na aba "Projeto Básico/Termo de Referência" do Transferegov.br, podendo ser prorrogado, desde que motivado pelo Conveniente e aceito pelo Concedente ou Mandatária;
 - A confirmação do início do processo licitatório se dá por meio da apresentação de declaração do Conveniente informando a abertura do processo licitatório, devendo constar, também, o

CAIXA

número do processo administrativo, a autorização respectiva e a indicação de seu objeto e do recurso para a despesa;

- Quando o valor verificado no processo licitatório for inferior ao previsto no Plano de Trabalho, os valores da contrapartida e do repasse deverão ser alterados mantendo os percentuais pactuados no Contrato de Repasse (Art. 63 da PC MGI/MF/CGU nº 33/2023);
- **Haverá bloqueio da conta vinculada e suspensão da liberação de novos recursos** para o Conveniente no âmbito do mesmo órgão ou entidade Concedente, para as operações que não apresentarem execução financeira (OPP) por 365 dias, contados da liberação da parcela pelo Gestor ou do último pagamento realizado (§ 7º do Art. 68 da PC MGI/MF/CGU nº 33/2023);
- **Haverá rescisão contratual** das operações que não comprovarem início ou retomada da execução financeira em até 180 dias a contar do bloqueio de conta vinculada mencionado no item acima (§ 9º do Art. 68 da PC MGI/MF/CGU nº 33/2023);
- A prorrogação de vigência da operação, caso seja necessária, poderá ser realizada conforme o exercício financeiro, tendo como base os prazos definidos pela PC MGI/MF/CGU nº 33/2023.

3. Esclarecemos que cabe exclusivamente ao Proponente a responsabilidade de executar os processos licitatórios de acordo com o que preconiza a **Lei nº 14.133/2021**, os quais ficam sujeitos à fiscalização dos Tribunais de Contas pertinentes.

3.1 Lembramos que não é permitida a utilização da modalidade pregão para contratação de obras, e que as modalidades "Tomada de Preços" e "Convite" perderam validade em 29/12/2023.

3.2 Ressaltamos que os editais de licitação para consecução do objeto conveniado somente serão considerados aptos se publicados após o aceite do projeto técnico pela CAIXA, observadas as exceções previstas no Art. 54 da PC MGI/MF/CGU nº 33/2023, relacionadas à aquisição de equipamentos ou a execução de custeio, serviços comuns, inclusive os de engenharia, ou a retomada de obras paralisadas.

4. Para o prosseguimento da referida operação, deve ser obedecida a rotina do processo licitatório orientada no módulo "*Execução do Conveniente*", nas abas "*Processo de Execução*", "*Verificação do Resultado do Processo licitatório*" e "*Instrumentos Contratuais*", no Transferegov.br, lembrando da necessidade de inserção de arquivos correspondentes a cada modalidade licitatória, dentre os quais destacamos:

- a) Ato de homologação e despacho de adjudicação;
- b) Publicação do ato de homologação e publicação do despacho de adjudicação **conforme quadro abaixo coluna demais atos;**
- c) Publicação do extrato do edital **conforme quadro abaixo coluna extrato do edital;**

SAC CAIXA: 0800 726 0101 (informações, reclamações, sugestões e elogios)

Para pessoas com deficiência auditiva ou de fala: 0800 726 2492

Ouvidoria: 0800 725 7474

www.caixa.gov.br



- d) Declaração emitida pela empresa vencedora da licitação ou pelo contratado atestando que a empresa vencedora da licitação não possui em seu quadro societário servidor público da ativa, ou empregado de empresa pública ou de sociedade de economia mista, do órgão celebrante;
- e) Declaração firmada pelo chefe do poder executivo, atestando que a licitação atendeu às formalidades e aos requisitos dispostos na Lei de Licitações, inclusive quanto à forma de publicação (conforme modelo Caixa – MO28063);
- f) Declaração de capacidade técnica, indicando os servidores que fiscalizarão a obra ou o serviço e informando que o Tomador possui condições físicas, operacionais, técnicas e gerenciais para a execução e fiscalização da obra ou serviço de engenharia;
- g) Contrato assinado com a empresa fornecedora (CTEF) e publicação conforme quadro abaixo coluna demais atos.

5. Para a comprovação da publicidade dos atos da licitação, o Tomador deve apresentar cópia da publicação nos instrumentos de comunicação, conforme segue:

Legislação aplicada – Modalidade ou Regime	Locais de publicação dos atos da licitação	
	Extrato do Edital	Demais atos
Lei nº 14.133/2021	<ul style="list-style-type: none"> • Obrigatório a publicidade do edital de licitação mediante divulgação e manutenção do inteiro teor do ato convocatório e seus anexos no Portal Nacional de Contratações Públicas (PNCP) - (Exceto para os municípios com até 20 mil ainda sem adesão ao PNCP). • Obrigatório no Diário Oficial da União (DOU) publicação do extrato do edital por se tratar de recurso OGU. • Obrigatório no Diário Oficial do Estado (DOE) ou Diário Oficial Município (DOM), ou, no caso de consórcio público, do ente de maior nível entre eles. • Obrigatório em Jornal diário de grande circulação (Pode ser em Jornal do Estado). <p>É facultado a divulgação adicional em sítio eletrônico oficial do ente federativo do órgão ou entidade responsável pela licitação ou no caso de consórcio público, do ente de maior nível entre eles.</p> <p>Até 01/07/2027, é facultado aos municípios com até 20 mil habitantes adotarem o PNCP, sendo que, mesmo que o adotem e realizem a publicação do extrato nesse Portal, a publicação no Diário Oficial do Ente e no DOU, por se tratar de recurso do OGU, bem como em Jornal diário de grande circulação, se mantém obrigatória.</p>	<ul style="list-style-type: none"> • Portal Nacional de Contratações Públicas (PNCP) para o Município que já tenha adesão; ou • Não tendo aderido ao PNCP (Até 01/04/2027, os municípios com até 20 mil habitantes devem publicar em Diário Oficial (DOU ou DOE ou DOM).

6 Na oportunidade, alertamos que em ANO ELEITORAL, como é o caso do ano corrente, não é permitida a emissão de Autorização de Início de Execução de Objeto/Obra – AIO durante o período que compreende os 3 (três) meses que antecedem o dia da votação.

MATÕES DO NORTE / MA	
PROC. 1706001	/202 II
FLS. 36	
RUB. <i>SB</i>	

CAIXA

6.1 Esclarecemos, ainda, que a AIO, emitida automaticamente pelo Transferegov.br, dependerá da verificação favorável da documentação relativa ao processo licitatório, cadastro do CTEF e da publicação de seu extrato no Transferegov.br e cadastro da empresa vencedora do processo licitatório, bem como, para operações do Nível I, do desembolso da parcela única ou da 1ª parcela, conforme requisitos previstos na aba "Instrumentos Contratuais/Checklist" no Transferegov.br.

7 Sendo o que tínhamos para o momento, subscrevemo-nos.

Respeitosamente,



MARCO AURELIO SIMOES COELHO
Coordenador de Filial
Gerência Executiva Governo São Luís/MA

CARLOS ANDRE CORREA Assinado de forma digital por
CARLOS ANDRE CORREA
CARDOSO:09473346700 CARDO50:09473346700
Data: 2024.06.07 10:02:49 -03'00'

CARLOS ANDRÉ CORRÊA CARDOSO
Gerente de Filial
Gerência Executiva Governo São Luís/MA

SAC CAIXA: 0800 726 0101 (informações, reclamações, sugestões e elogios)
Para pessoas com deficiência auditiva ou de fala: 0800 726 2492
Ouvidoria: 0800 725 7474
www.caixa.gov.br

CAIXA

Gerência Executiva Governo São Luís - MA
Rua Perózes, quadra 35, nr 01.
Edifício Via Manhattan III, Torre 2, 6º andar.
65075-340 - São Luís - MA

Ofício nº 1463 / 2023 / GIGOV/SL

São Luís, 22 de novembro de 2023

À Sua Excelência o(a) Senhor(a)
Presidente da Câmara Municipal de Vereadores de Matões do Norte

CEP – Matões do Norte – MA

Assunto: Contrato de Repasse celebrado entre o Município de Matões do Norte e a Caixa Econômica Federal

Senhor(a) Presidente,

1 Em atendimento ao disposto no art. 116, §2º da Lei nº 8.666, de 21 de junho de 1993, informamos a celebração do Contrato de Repasse nº 948116/2023 - Operação 1089655-16 que tem por finalidade "pavimentação asfáltica em área rural no município de matões do norte - ma".

2 O valor repassado é de R\$ 1.436.897,00 (um milhão quatrocentos e trinta e seis mil oitocentos e noventa e sete reais) , tendo o Município de Matões do Norte se comprometido a aportar, a título de contrapartida, a quantia de R\$ 5.000,00 (cinco mil reais).

3 O prazo de vigência do Contrato de Repasse é até .

4 Quaisquer informações adicionais relativas ao Contrato de Repasse referido podem ser obtidas, a qualquer tempo, junto a esta Gerência Executiva Governo São Luís/MA.

Respeitosamente,

MARCO AURELIO SIMOES COELHO
Coordenador de Filial
Gerência Executiva Governo São Luís/MA

CARLOS ANDRÉ CORRÊA CARDOSO
Gerente de Filial
Gerência Executiva Governo São Luís/MA

LEGENDAS

TRECHO À SER IMPLANTADO



WELANE
 PATRICIA NUNES DO NASCIMENTO
 Assinado de forma digital por WELANE PATRICIA NUNES DO NASCIMENTO:00065948246
 Dados: 2024.06.04 19:27:58 -03'00'

OBSERVAÇÕES:

<input type="checkbox"/> SERVIÇO DE PROJEÇÃO DE OBRAS <input type="checkbox"/> SERVIÇO DE PROJEÇÃO DE OBRAS DE RECONSTRUÇÃO DE OBRAS <input type="checkbox"/> SERVIÇO DE PROJEÇÃO DE OBRAS DE RECONSTRUÇÃO DE OBRAS DE RECONSTRUÇÃO DE OBRAS	<input type="checkbox"/> SERVIÇO DE PROJEÇÃO DE OBRAS DE RECONSTRUÇÃO DE OBRAS DE RECONSTRUÇÃO DE OBRAS DE RECONSTRUÇÃO DE OBRAS	<input type="checkbox"/> SERVIÇO DE PROJEÇÃO DE OBRAS DE RECONSTRUÇÃO DE OBRAS DE RECONSTRUÇÃO DE OBRAS DE RECONSTRUÇÃO DE OBRAS	<input type="checkbox"/> SERVIÇO DE PROJEÇÃO DE OBRAS DE RECONSTRUÇÃO DE OBRAS DE RECONSTRUÇÃO DE OBRAS DE RECONSTRUÇÃO DE OBRAS
--	--	--	--

PREFEITURA MUNICIPAL DE MATÕES DO NORTE

PLANTA DE SITUAÇÃO TRECHO A PAUIMENTAÇÃO E SÍMBOLO TIPO

1/1000/11

Povoado Coivara
 SEÇÃO TIPO

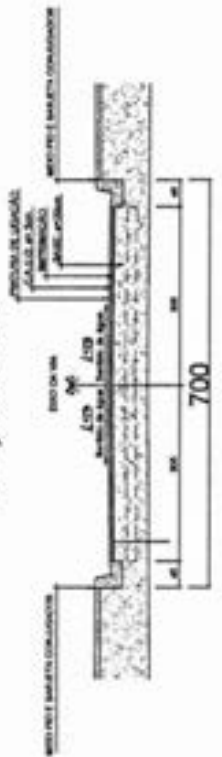

SEÇÃO TIPO - PAVIMENTAÇÃO RÍGIDA-TRECHO B

ITEM	DESCRIÇÃO	QUANTIDADE	UNIDADE	VALOR UNITÁRIO	VALOR TOTAL
01
02
03
04
05

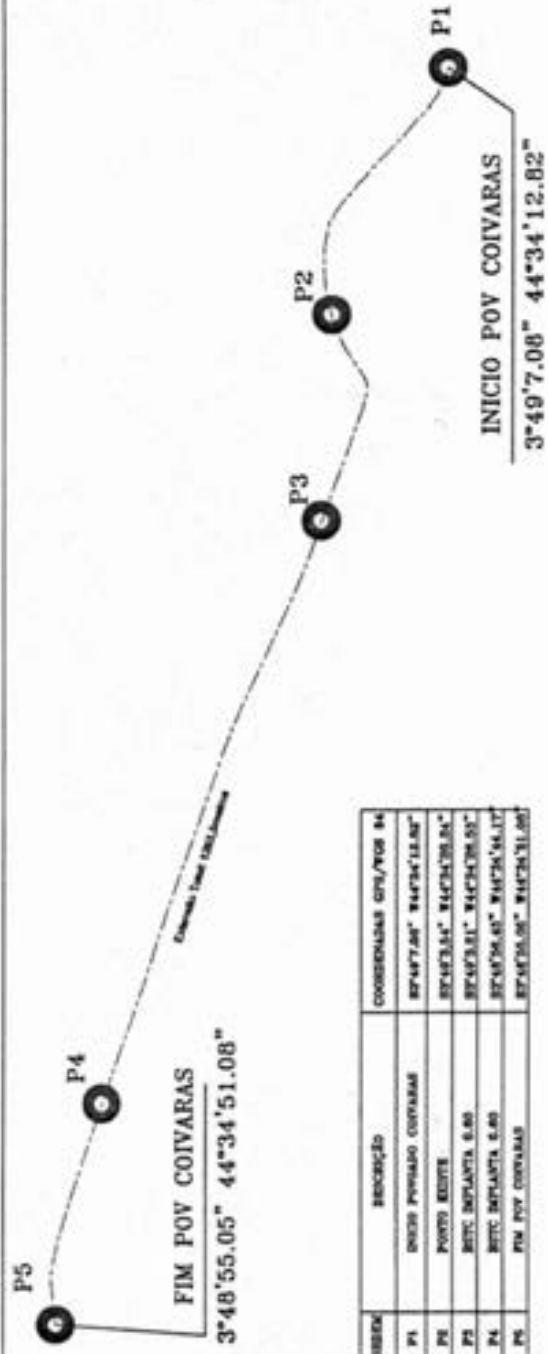
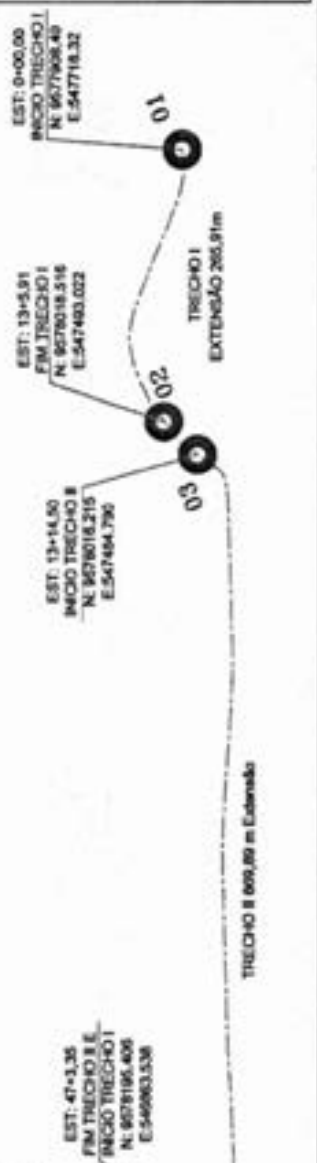

ITEM	DESCRIÇÃO	COORDENADA ORT./PVS 84
P1	INICIO PAVIMENTO COIVARAS	874477.00" 844341.00"
P2	PONTO DEPARTAMENTO	874477.00" 844341.00"
P3	BOTA-DE-LEITE	874477.00" 844341.00"
P4	BOTA-DE-LEITE	874477.00" 844341.00"
P5	FIM PAV. COIVARAS	874477.00" 844341.00"

LEGENDAS

PLACA DE REGULAMENTAÇÃO DE TRÂNSITO OBSERVADA
 PARE (PARE) (R-11) (R-11) (R-11) (R-11)

PLACA DE REGULAMENTAÇÃO DE TRÂNSITO OBSERVADA
 PARE (PARE) (R-11) (R-11) (R-11) (R-11)

PLACA DE REGULAMENTAÇÃO DE TRÂNSITO OBSERVADA
 PARE (PARE) (R-11) (R-11) (R-11) (R-11)

PLACA DE REGULAMENTAÇÃO DE TRÂNSITO OBSERVADA
 PARE (PARE) (R-11) (R-11) (R-11) (R-11)

ANOTAÇÕES:

Quanto ao dimensionamento e aplicação das placas devem obedecer a norma de 1988 - atualizada, reatualizada e - para as especificações das placas, ver normas de dimensionamento.

Quanto ao dimensionamento de sinalização, obedecer as normas de 1988 - atualizada, reatualizada e - para as especificações das placas, ver normas de dimensionamento.

A aplicação de placas deve ser feita de acordo com a norma de 1988 - atualizada, reatualizada e - para as especificações das placas, ver normas de dimensionamento.

As placas devem ser colocadas de acordo com a norma de 1988 - atualizada, reatualizada e - para as especificações das placas, ver normas de dimensionamento.

Este projeto foi elaborado para o trabalho de atestado.

As placas devem ser colocadas de acordo com a norma de 1988 - atualizada, reatualizada e - para as especificações das placas, ver normas de dimensionamento.

Este projeto foi elaborado para o trabalho de atestado.

As placas devem ser colocadas de acordo com a norma de 1988 - atualizada, reatualizada e - para as especificações das placas, ver normas de dimensionamento.

OBSERVAÇÕES:

TODAS AS DIMENSÕES SÃO EM METROS E MILÍMETROS.

PROJEÇÃO: CATENÁRIA

COORDENADAS: UTM (PROJEÇÃO UTM)

PLANO: NORTE

ESCALA: 1:100

DATA: 20/06/2024

PROFESSOR: WELANE PATRÍCIA NUNES DO NASCIMENTO

ALUNO: WELANE PATRÍCIA NUNES DO NASCIMENTO

DISCIPLINA: SINALIZAÇÃO DE TRÂNSITO

UNIVERSIDADE: INSTITUTO FEDERAL DE EDUCAÇÃO, CIÊNCIA E TECNOLOGIA DO MARANHÃO

INSTITUTO FEDERAL DE EDUCAÇÃO, CIÊNCIA E TECNOLOGIA DO MARANHÃO

PREFEITURA MUNICIPAL DE MATÕES DO NORTE

DEPARTAMENTO DE SINALIZAÇÃO DE TRÂNSITO

PROFESSOR RESPONSÁVEL: WELANE PATRÍCIA NUNES DO NASCIMENTO

ALUNO RESPONSÁVEL: WELANE PATRÍCIA NUNES DO NASCIMENTO

ASSINATURA: _____

DATA: 20/06/2024

SINALIZAÇÃO HORIZONTAL

Detalhes do padrão de traçado para Marcas Longitudinais

Linhas de Divisão de Faixas	Linhas de Divisão de Faixas	Linhas de Divisão de Faixas	Linhas de Divisão de Faixas	Linhas de Divisão de Faixas	Linhas de Divisão de Faixas
Quilômetros (QD-2)	Quilômetros (QD-3)	Quilômetros (QD-4)	Quilômetros (QD-5)	Quilômetros (QD-6)	Quilômetros (QD-7)

Detalhes da placa R-1 "Parada Obrigatória"

Esta placa deve ser colocada em locais onde a velocidade máxima permitida seja de 40 km/h ou inferior, e onde haja uma mudança de velocidade.

Placa R-1 (PARE)

Placa R-1 (PARE)

Velocidade Máxima (km/h)	Altura (m)	Largura (m)	Distância de Visibilidade (m)
40	0,70	0,40	40
50	0,70	0,40	50
60	0,70	0,40	60
70	0,70	0,40	70
80	0,70	0,40	80
90	0,70	0,40	90
100	0,70	0,40	100

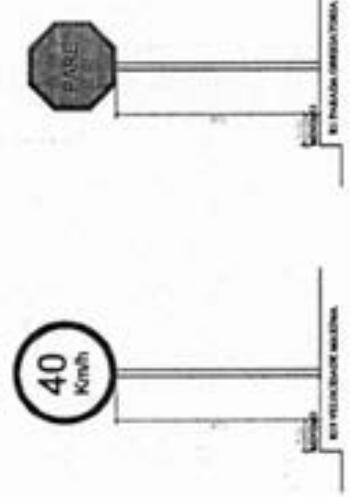
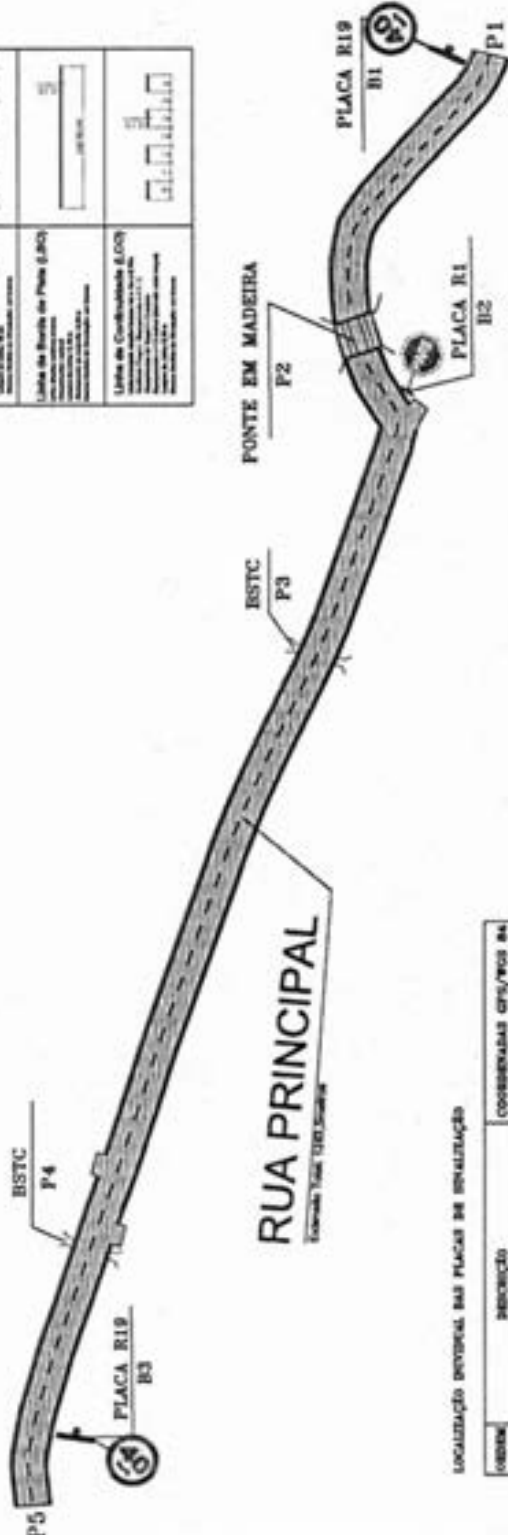

LOCALIZAÇÃO DEVIDUAL DAS PLACAS DE SINALIZAÇÃO

ORDEN	DIREÇÃO	COORDENADAS GPS (WGS 84)
P1	SENDO DIREITA	8°47'08" S 84°34'18" W
P2	SENDO DIREITA	8°47'08" S 84°34'18" W
P3	SENDO DIREITA	8°47'08" S 84°34'18" W
P4	SENDO DIREITA	8°47'08" S 84°34'18" W
P5	SENDO DIREITA	8°47'08" S 84°34'18" W
R1	SENDO DIREITA	8°47'08" S 84°34'18" W
R2	SENDO DIREITA	8°47'08" S 84°34'18" W
R3	SENDO DIREITA	8°47'08" S 84°34'18" W

WELANE PATRÍCIA NUNES DO NASCIMENTO:0006594
 Assinado de forma digital por WELANE PATRÍCIA NUNES DO NASCIMENTO:00065948246
 Dados: 2024.06.04 19:27:38 -03'00'

MAPA DE LOCALIZAÇÃO DA JAZIDA, BOTA FORA E USINA ASFALTICA

MAPA DE LOCALIZAÇÃO E SITUAÇÃO EM RELAÇÃO AO TRECHO A IMPLANTAR Povoado COVARAS

ASA PERCORSO BOTA FORA COM 267 m
 ASA PERCORSO DE JAZIDA COM 4,73 KM
 ASA PERCORSO USINA ASFALTICA COM 29,21 KM



Legenda

- 7 LOCALIZAÇÃO DOS Povoamentos DEBIA
- SEDE
- TRECHO DE IMPLANTAR
- TRECHO A SER IMPLANTADO

TRECHO Povoado COVARAS A BOTA FORA, JAZIDA E USINA ASFALTICA

PERCORSO ATE JAZIDA (4,73 KM)
 PERCORSO ATE BOTA FORA 267 m
 PERCORSO ATE USINA ASFALTICA (29,21KM)

WELANE PATRICIA Assinado de forma digital por
 NUNES DO WELANE PATRICIA NUNES DO
 NASCIMENTO:000659482-46
 Nascimento:2024.06.04 19:27:14
 46 -037007

PLANTA DE LOCALIZAÇÃO DE TRECHO

TRECHO A SER IMPLANTADO Povoado COVARAS

LEGENDAS

PONTOS DE LOCALIZAÇÃO

MA-135

ACESSO

BR 135 - A SANTA RITA
 DE SANTA RITA
 A MIRANDA DO NORTE
 DE MIRANDA DO NORTE
 A MATÕES DO NORTE

ORDEN	DESCRIÇÃO	COORDENADAS GPS/UTM
P1	LOCALIZAÇÃO USINA ASFALTICA	DETERMINAR "EASTING" E "NORTHING"
P2	LOCALIZAÇÃO DA JAZIDA	DETERMINAR "EASTING" E "NORTHING"
P3	LOCALIZAÇÃO BOTA FORA	DETERMINAR "EASTING" E "NORTHING"

PREFEITURA MUNICIPAL DE MATÕES DO NORTE

PLANTAS DE LOCALIZAÇÃO DA JAZIDA E BOTA FORA

PL11/11

LEGENDAS

Fig. 11 - Localização da Jazida

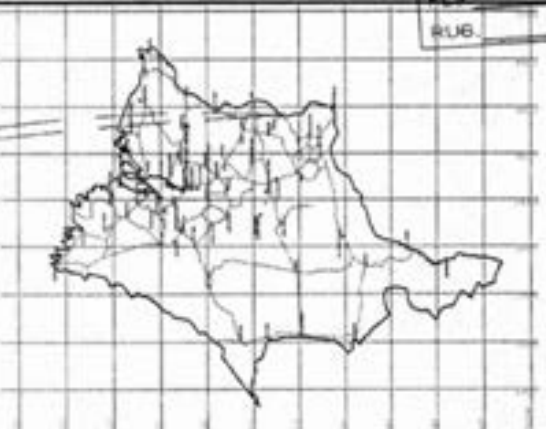

LOCALIZAÇÃO DO TRECHO EM RELAÇÃO AO Povoado

OBSERVAÇÕES:

OPÇÕES DE LOCALIZAÇÃO	OPÇÕES DE LOCALIZAÇÃO
<input type="checkbox"/> LOCALIZAÇÃO DE BOTA FORA	<input type="checkbox"/> LOCALIZAÇÃO DE BOTA FORA
<input type="checkbox"/> LOCALIZAÇÃO DE JAZIDA	<input type="checkbox"/> LOCALIZAÇÃO DE JAZIDA
<input type="checkbox"/> LOCALIZAÇÃO DE USINA ASFALTICA	<input type="checkbox"/> LOCALIZAÇÃO DE USINA ASFALTICA

MATÕES DO NORTE / MA
 PROC. 1406001 / 1202
 FLS. 401
 RUB. 4

MAPA DE LOCALIZAÇÃO DA SEDE EM RELAÇÃO AOS TRECHOS A SER PAVIMENTADOS



LOCALIZAÇÃO DO TRECHO A IMPLANTAR
 EM ANEXO ESTÁ O MAPA DE LOCALIZAÇÃO DO TRECHO A SER PAVIMENTADO

Legenda
 - BR-135
 - Pavimento Asfáltico
 - Pavimento em Terra
 - BR-135

WELANE PATRICIA
 Avaliada de forma digital por
NUNES DO
 WELANE PATRICIA NUNES DO
 NASCIMENTO:00065948246
 NASCIMENTO:00065948246
 948246
 -03/07

LEGENDAS

SEDE

MA-135

ACESSO

BR 135 - A SANTA RITA
 DE SANTA RITA
 A MIRANDA DO NORTE
 DE MIRANDA DO NORTE
 A MATÕES DO NORTE

TRECHO A SER IMPLANTADO POVOADO COIMARAS

PERCURSO ATE O POVOADO COIMARAS
 PERCURSO 27,557m

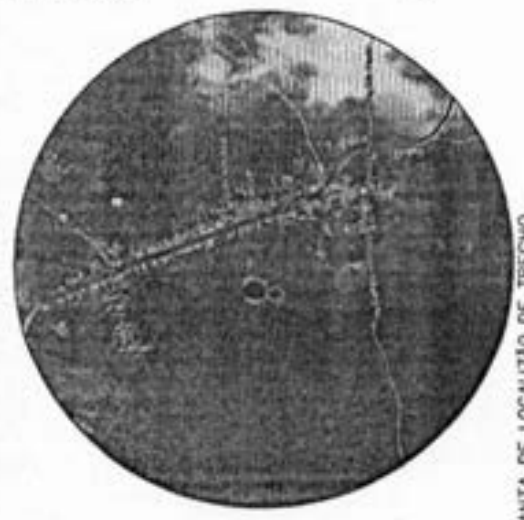

PLANTA DE LOCALIZAÇÃO DO TRECHO

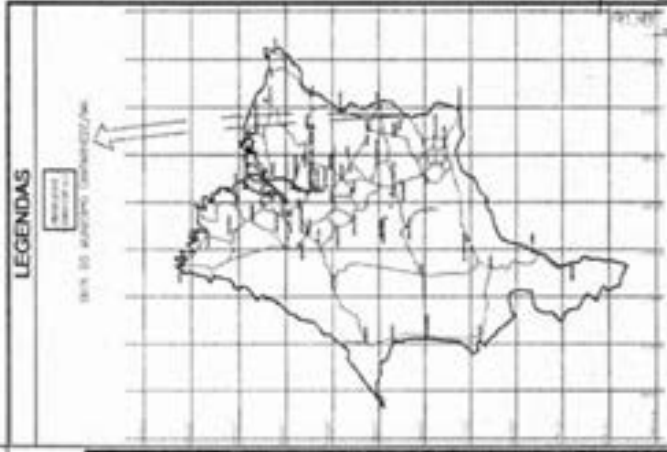

LEGENDAS

SEDE DO MUNICÍPIO

LOCALIZAÇÃO DO MUNICÍPIO DE MATÕES DO NORTE

DESE: PLANTA DE LOCALIZAÇÃO ENTRE O MUNICÍPIO DE MATÕES DO NORTE AO POVOADO COIMARAS

OBSERVAÇÕES:

1. FOLHA DE LOCALIZAÇÃO DO MUNICÍPIO DE MATÕES DO NORTE	DATA	ASSINATURA
2. FOLHA DE LOCALIZAÇÃO DO MUNICÍPIO DE MATÕES DO NORTE	DATA	ASSINATURA
3. FOLHA DE LOCALIZAÇÃO DO MUNICÍPIO DE MATÕES DO NORTE	DATA	ASSINATURA
4. FOLHA DE LOCALIZAÇÃO DO MUNICÍPIO DE MATÕES DO NORTE	DATA	ASSINATURA
5. FOLHA DE LOCALIZAÇÃO DO MUNICÍPIO DE MATÕES DO NORTE	DATA	ASSINATURA
6. FOLHA DE LOCALIZAÇÃO DO MUNICÍPIO DE MATÕES DO NORTE	DATA	ASSINATURA
7. FOLHA DE LOCALIZAÇÃO DO MUNICÍPIO DE MATÕES DO NORTE	DATA	ASSINATURA
8. FOLHA DE LOCALIZAÇÃO DO MUNICÍPIO DE MATÕES DO NORTE	DATA	ASSINATURA
9. FOLHA DE LOCALIZAÇÃO DO MUNICÍPIO DE MATÕES DO NORTE	DATA	ASSINATURA
10. FOLHA DE LOCALIZAÇÃO DO MUNICÍPIO DE MATÕES DO NORTE	DATA	ASSINATURA

PREFEITURA MUNICIPAL DE MATÕES DO NORTE



PLANTA DE LOCALIZAÇÃO DE MATÕES DO NORTE A SEDE

PLANTA DE LOCALIZAÇÃO DE MATÕES DO NORTE A SEDE
 MATÕES DO NORTE - MA
 14/09/11

LEGENDAS

BUEIRO SIMPLIS TUBULAR EM CONCRETO (BTCC) - Ø 0,80m
 Projeto Básico
 sem Escala

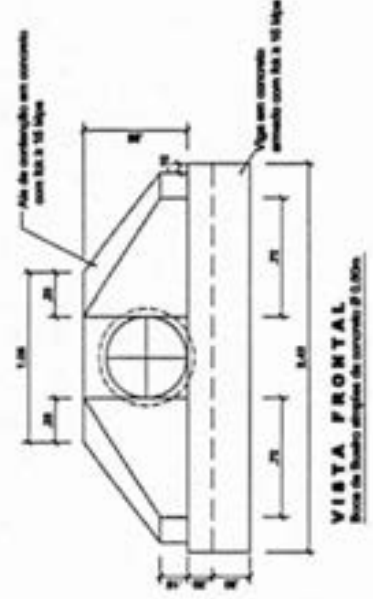
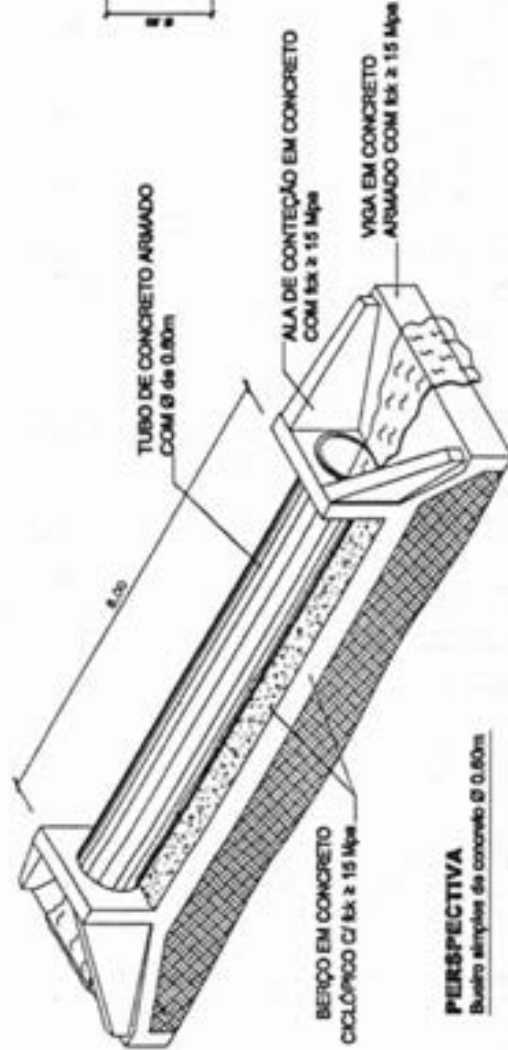
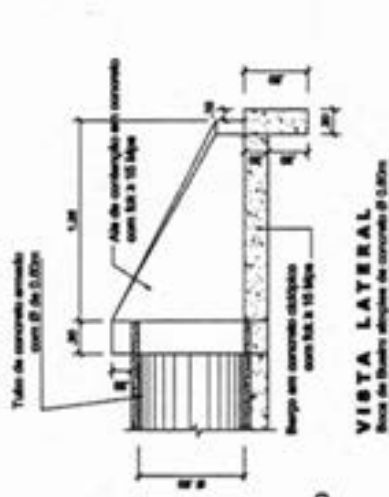
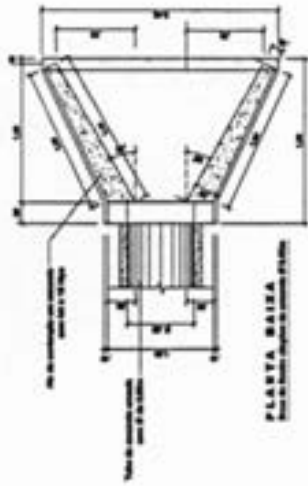

OBSERVAÇÕES:

1. VERIFICAR O ESTADO DE CONSERVAÇÃO DO BUEIRO.	DATA:	PROJETO:
2. VERIFICAR SE O BUEIRO ATENDE AS EXIGÊNCIAS DESEJADAS PARA O LOCAL ONDE FOR INSTALADO.	PROJETA:	REVISÃO:
3. VERIFICAR SE O BUEIRO ATENDE AS EXIGÊNCIAS DESEJADAS PARA O LOCAL ONDE FOR INSTALADO.	PROJETA:	REVISÃO:
4. VERIFICAR SE O BUEIRO ATENDE AS EXIGÊNCIAS DESEJADAS PARA O LOCAL ONDE FOR INSTALADO.	PROJETA:	REVISÃO:

PREFEITURA MUNICIPAL DE MATÕES DO NORTE

SECRETARIA MUNICIPAL DE OBRAS, SANEAMENTO E URBANISMO

PROJETO DE ESPECIFICAÇÕES TÉCNICAS DE BUEIRO A INSTALAR

PROJETO: BUEIRO A INSTALAR

PROJETA: WELANE PATRÍCIA NUNES DO NASCIMENTO

DATA: 04/06/2024

PROJETO: BUEIRO A INSTALAR

PROJETA: WELANE PATRÍCIA NUNES DO NASCIMENTO

DATA: 04/06/2024

PROJETO: BUEIRO A INSTALAR

PROJETA: WELANE PATRÍCIA NUNES DO NASCIMENTO

DATA: 04/06/2024

WELANE PATRÍCIA Assinado de forma digital por WELANE PATRÍCIA NUNES DO NASCIMENTO:000
 Nascimento:000
 65948246
 Data: 2024.06.04 19:26:26 -03'00'

LEGENDAS

PLANTA DE ESTAQUEAMENTO
 RUA A SER PAVIMENTADA OU RECAPEADA

ESTACAS A CADA 20M/COTAS

PERFIL DE ELEVAÇÕES

PROJETO

TERRENO NATURAL

TABELA DE ELEVAÇÕES

ESTACA NO PROJETO	ESTACA NO TERRENO	DEPARTAMENTO	QUOTA
0+000	0		-0,000
0+020	20		-0,020
0+040	40		-0,040
0+060	60		-0,060
0+080	80		-0,080
0+100	100		-0,100
0+120	120		-0,120
0+140	140		-0,140
0+160	160		-0,160
0+180	180		-0,180
0+200	200		-0,200

ANOTAÇÕES

Não foram adotados no perfil longitudinal a grade (NIVEL TERRENO NATURAL)

Não foram adotados no perfil transversal a grade (NIVEL TERRENO NATURAL)

OBSERVAÇÕES:

PROJETO DE PAVIMENTAÇÃO

PROJETO DE RECAPEAMENTO

PROJETO DE RECONSTRUÇÃO

PROJETO DE RECONSTRUÇÃO COM RECAPEAMENTO

PROJETO DE RECONSTRUÇÃO COM RECAPEAMENTO E RECONSTRUÇÃO DE CORDOÃO

PROJETO DE RECONSTRUÇÃO COM RECAPEAMENTO E RECONSTRUÇÃO DE CORDOÃO E RECONSTRUÇÃO DE CORDOÃO

PROJETO DE RECONSTRUÇÃO COM RECAPEAMENTO E RECONSTRUÇÃO DE CORDOÃO E RECONSTRUÇÃO DE CORDOÃO E RECONSTRUÇÃO DE CORDOÃO

PREFEITURA MUNICIPAL DE MATÕES DO NORTE

SECRETARIA MUNICIPAL DE OBRAS E SERVIÇOS URBANOS

DEPARTAMENTO DE PROJETOS DE OBRAS

PROJETO DE PAVIMENTAÇÃO

PROJETO DE RECAPEAMENTO

PROJETO DE RECONSTRUÇÃO

PROJETO DE RECONSTRUÇÃO COM RECAPEAMENTO

PROJETO DE RECONSTRUÇÃO COM RECAPEAMENTO E RECONSTRUÇÃO DE CORDOÃO

PROJETO DE RECONSTRUÇÃO COM RECAPEAMENTO E RECONSTRUÇÃO DE CORDOÃO E RECONSTRUÇÃO DE CORDOÃO

PROJETO DE RECONSTRUÇÃO COM RECAPEAMENTO E RECONSTRUÇÃO DE CORDOÃO E RECONSTRUÇÃO DE CORDOÃO E RECONSTRUÇÃO DE CORDOÃO

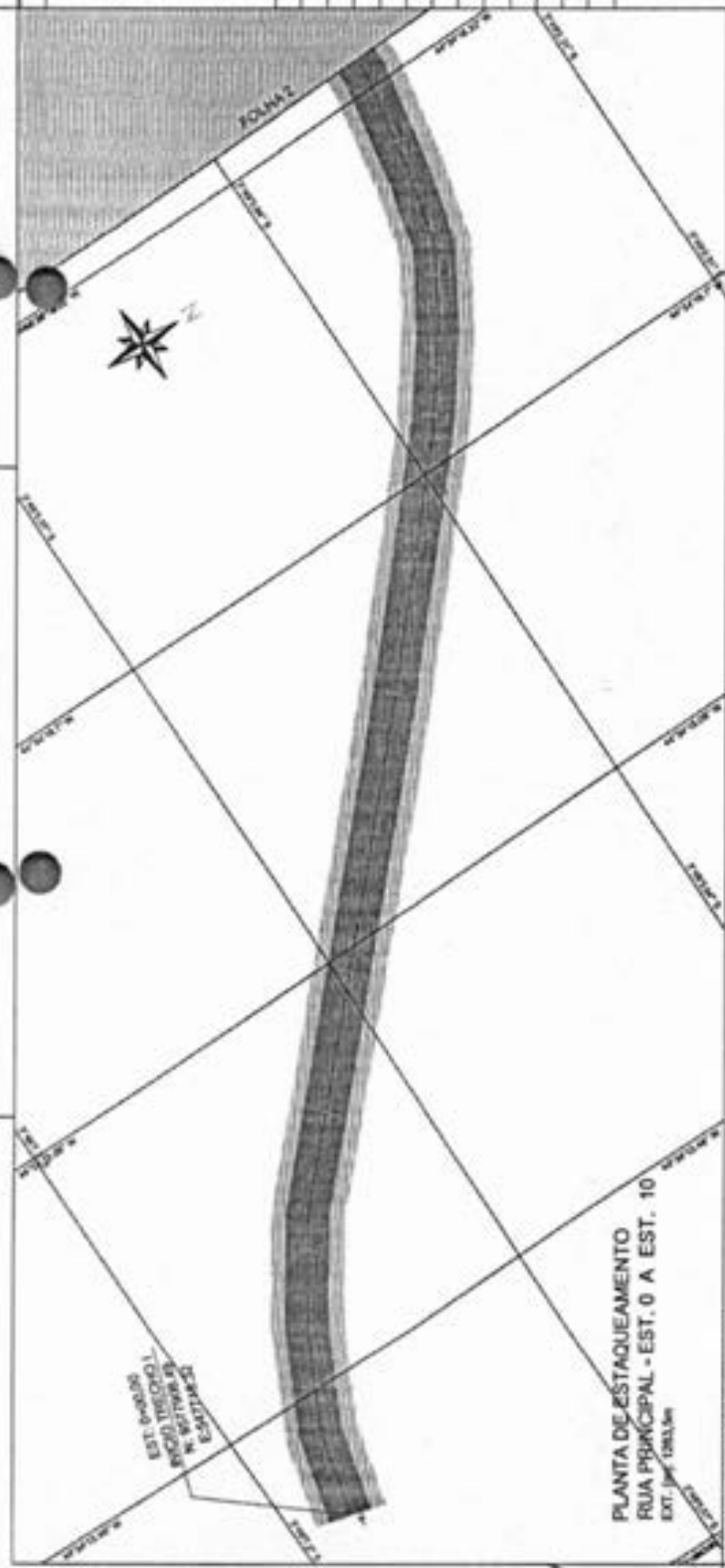

PLANTA DE ESTAQUEAMENTO
 RUA PRINCIPAL - EST. 0 A EST. 10
 EXT. 10x10M

PERFIL LONGITUDINAL
 EST. 0 A EST. 10
 EXT. 10x10M

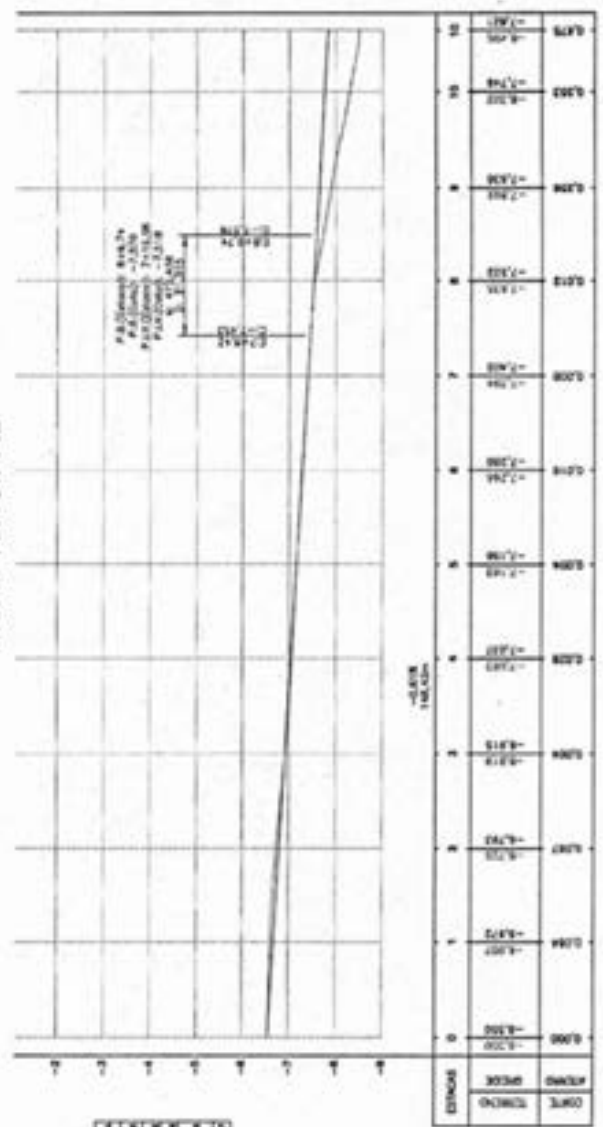

ESTACAS	QUOTA (M)	QUOTA (M)
0	0,000	0,000
1	0,020	0,020
2	0,040	0,040
3	0,060	0,060
4	0,080	0,080
5	0,100	0,100
6	0,120	0,120
7	0,140	0,140
8	0,160	0,160
9	0,180	0,180
10	0,200	0,200

ITEM	DESCRIÇÃO	QUANTIDADE	UNIDADE	VALOR UNITÁRIO (R\$)	VALOR TOTAL (R\$)
01	TRABALHO DE TERRA	1	M³	100,00	100,00
02	TRABALHO DE TERRA	1	M³	100,00	100,00
03	TRABALHO DE TERRA	1	M³	100,00	100,00
04	TRABALHO DE TERRA	1	M³	100,00	100,00
05	TRABALHO DE TERRA	1	M³	100,00	100,00

Assinado digitalmente por WELANE PATRICIA NUNES DO NASCIMENTO

TO: 000659 DADOS: 2024.06.04 19:26:02 -03'00'

LEGENDAS

PLANTA DE ESTAQUEAMENTO
 RUA A SER PAVIMENTADA
 OU RECAPEADA

ESTACAS A CADA ZENÓCIAS

PERFIL DE ELEVAÇÕES

PROJETO

TERRENO NATURAL

TABELA DE ELEVAÇÕES

TIPO DE PAVIMENTO	TIPO DE TERRENO	ESTACIONAMENTO	QUOTA
AS	AS	1+000	0,00
AS	AS	1+050	0,00
AS	AS	1+100	0,00
AS	AS	1+150	0,00
AS	AS	1+200	0,00
AS	AS	1+250	0,00
AS	AS	1+300	0,00
AS	AS	1+350	0,00
AS	AS	1+400	0,00
AS	AS	1+450	0,00
AS	AS	1+500	0,00
AS	AS	1+550	0,00
AS	AS	1+600	0,00
AS	AS	1+650	0,00
AS	AS	1+700	0,00
AS	AS	1+750	0,00
AS	AS	1+800	0,00
AS	AS	1+850	0,00
AS	AS	1+900	0,00
AS	AS	1+950	0,00
AS	AS	2+000	0,00

NOTAÇÕES

Não foram adotadas no perfil vertical e tabelas a terminação de cada traço de forma progressiva e até de 20 em 20 metros.

Não foram adotadas no perfil longitudinal a grade (NIVEL DO PROJETO).

Não foram adotadas no perfil longitudinal a grade (NIVEL TERRENO NATURAL).

OBSERVAÇÕES:

1. O PROJETO DE PAVIMENTO É DE TIPO RIGIDO.

2. O PROJETO DE PAVIMENTO É DE TIPO RIGIDO.

3. O PROJETO DE PAVIMENTO É DE TIPO RIGIDO.

4. O PROJETO DE PAVIMENTO É DE TIPO RIGIDO.

5. O PROJETO DE PAVIMENTO É DE TIPO RIGIDO.

PREFEITURA MUNICIPAL DE MATÕES DO NORTE

SECRETARIA MUNICIPAL DE OBRAS, SANEAMENTO E URBANISMO

DEPARTAMENTO DE OBRAS

PROJETO DE PAVIMENTO - MATÕES DO NORTE

PLANTA DE ESTAQUEAMENTO

PERFIL LONGITUDINAL

FECHA: 12/06/2024

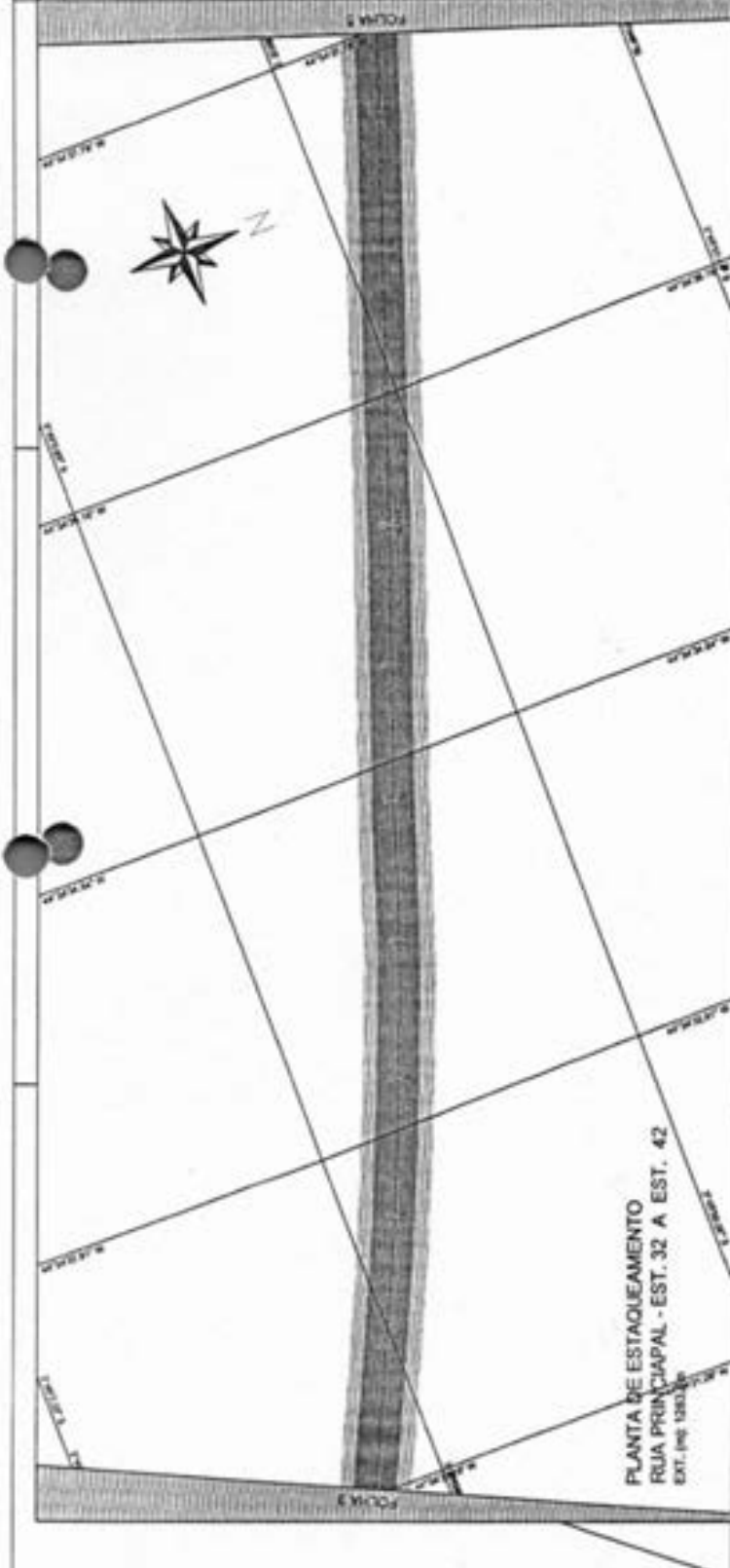

PLANTA DE ESTAQUEAMENTO
 RUA PRINCIPAL - EST. 32 A EST. 42
 EXT. (MG) 1300,50

PERFIL LONGITUDINAL
 EST. 32 A EST. 42
 EXT. (MG) 1300,50

RUA PRINCIPAL

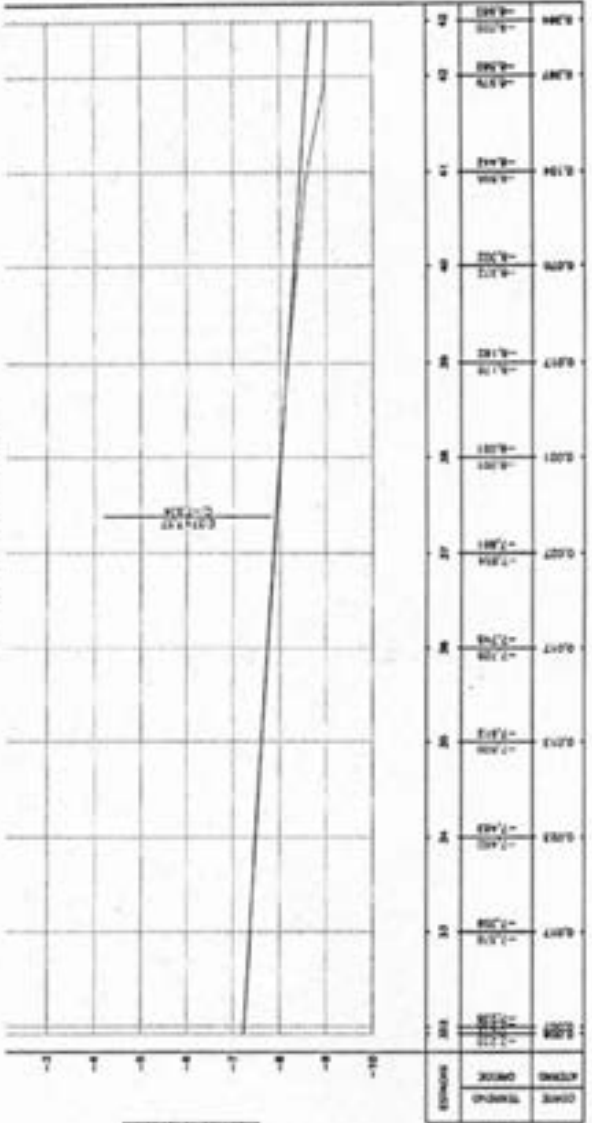

ITEM	DESCRIÇÃO	QUANTIDADE	VALOR UNITÁRIO	VALOR TOTAL
01	MÃO DE OBRA	1	1000,00	1000,00
02	MÃO DE OBRA	1	1000,00	1000,00
03	MÃO DE OBRA	1	1000,00	1000,00
04	MÃO DE OBRA	1	1000,00	1000,00
05	MÃO DE OBRA	1	1000,00	1000,00
06	MÃO DE OBRA	1	1000,00	1000,00
07	MÃO DE OBRA	1	1000,00	1000,00
08	MÃO DE OBRA	1	1000,00	1000,00
09	MÃO DE OBRA	1	1000,00	1000,00
10	MÃO DE OBRA	1	1000,00	1000,00

WELANE Assinado digital de
PATRICIA WELANE PATRICIA NUNES DO NASCIMENTO
 :0006594824
 65948246
 Dados: 2024.06.04 19:25:30 -03'00'

LEGENDAS

PLANTA DE ESTAQUEAMENTO
 RUA A SER PAVIMENTADA
 OU RECAPEADA

ESTACAS A CADA 20M/02AS

PERFIL DE ELEVAÇÕES
 PROJETO
 TERRENO NATURAL

TABELA DE ELEVAÇÕES

ESTACAS DE PROJEÇÃO	ESTACAS DE TERRENO	DEBAYMENTO	NOTAS
42	42	0,00	
43	43	0,00	
44	44	0,00	
45	45	0,00	
46	46	0,00	
47	47	0,00	
48	48	0,00	
49	49	0,00	
50	50	0,00	
51	51	0,00	
52	52	0,00	
53	53	0,00	
54	54	0,00	

ANOTAÇÕES

No item acima no perfil indica o início e o término da curva traçada de forma progressiva e a cada 20m/02 metros.

No item em azul no perfil longitudinal é o nível (NIVEL) DO PROJEITO (PROJETO).

No item em verde no perfil longitudinal é o nível (NIVEL) DO TERRENO (TERRENO NATURAL).

OBSERVAÇÕES:

PREFEITURA MUNICIPAL DE MATÕES DO NORTE

PLANO 1/10

PLANTA ESTAQUEAMENTO
 PERFIL LONGITUDINAL

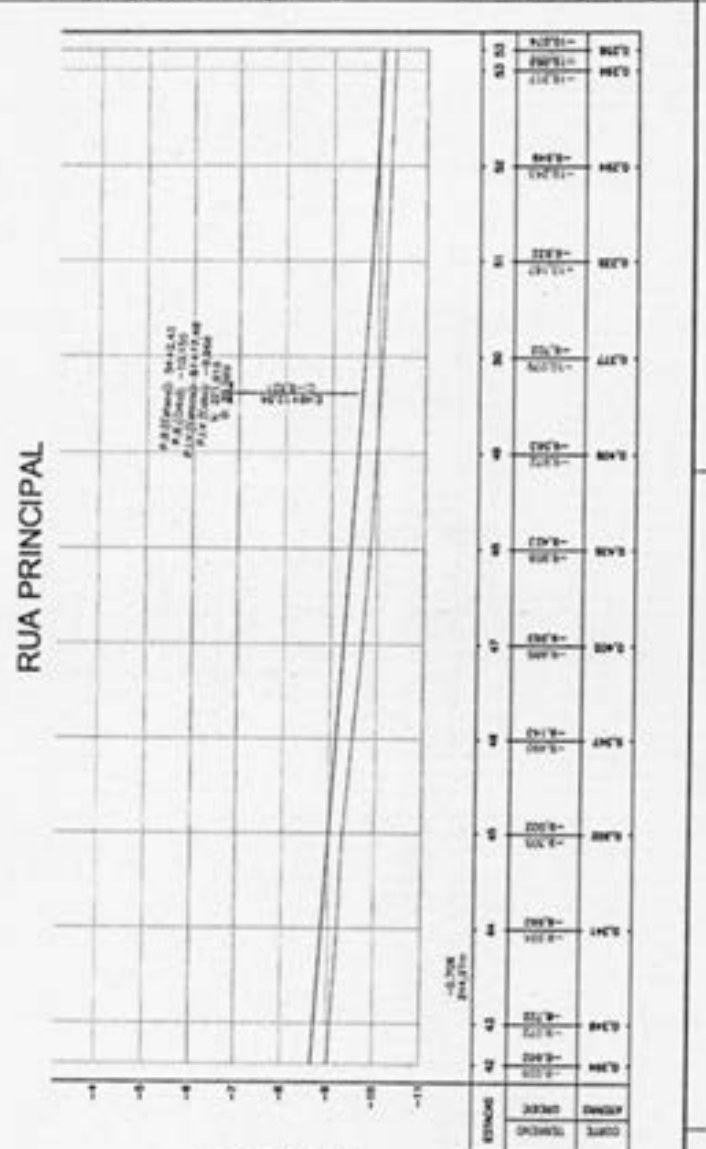
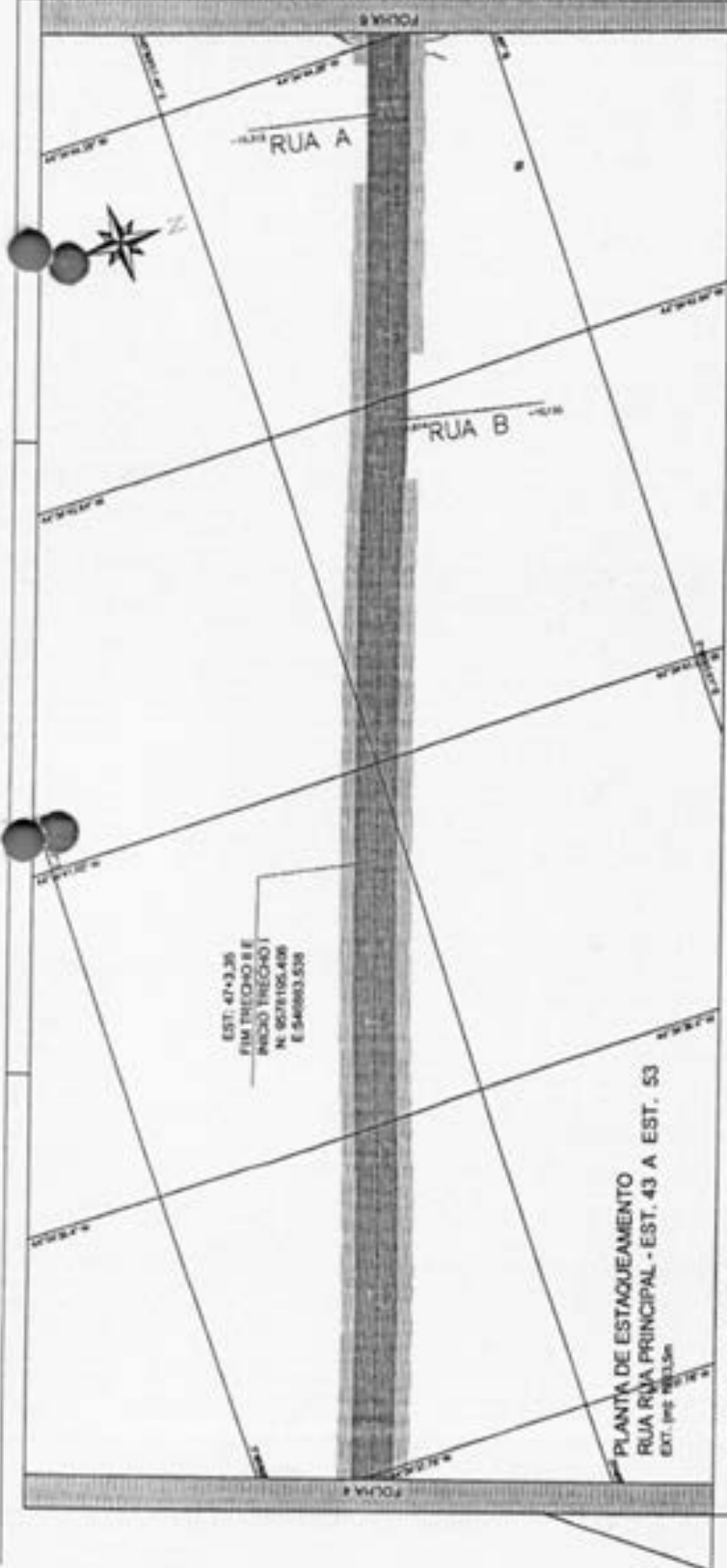

NOME	ENDEREÇO	IDENTIFICAD. DO PROJ. DE
DR. WELANE	AV. BRASIL, 100 - MATÕES DO NORTE	120001-12024
DR. WELANE	AV. BRASIL, 100 - MATÕES DO NORTE	120001-12024
DR. WELANE	AV. BRASIL, 100 - MATÕES DO NORTE	120001-12024
DR. WELANE	AV. BRASIL, 100 - MATÕES DO NORTE	120001-12024
DR. WELANE	AV. BRASIL, 100 - MATÕES DO NORTE	120001-12024

Assinado de forma digital por WELANE
 PATRICIA NUNES DO NASCIMENTO
 DO NASCIMENTO-00
 065948246

20/06/2024 19:25:38 -03'00'

AMPLIAÇÃO:
No item anterior ao perfil existe a área a ser terminada de cada trecho de obra de forma progressiva a cada de 20 em 20 metros.
No item anterior ao perfil longitudinal é o gradiente (NIVEL DO PROJEITO NATURAL).
No item anterior ao perfil longitudinal é o gradiente (NIVEL TERRENO NATURAL).

OBSERVAÇÕES:

ITEM	DESCRIÇÃO	QUANTIDADE	VALOR UNITÁRIO (R\$)	VALOR TOTAL (R\$)
01	MOBILIÁRIO URBANO TIPO 1	01	15000,00	15000,00
02	MOBILIÁRIO URBANO TIPO 2	01	15000,00	15000,00
03	MOBILIÁRIO URBANO TIPO 3	01	15000,00	15000,00
04	MOBILIÁRIO URBANO TIPO 4	01	15000,00	15000,00
05	MOBILIÁRIO URBANO TIPO 5	01	15000,00	15000,00

WELANE
PATRICIA NUNES DO NASCIMENTO
Assinado de forma digital por WELANE PATRICIA NUNES DO NASCIMENTO
NASCIMENTO 5948246
:00065948246 Dddobr: 2024.06.04 19:25:47 -03'00'

RUA PRINCIPAL

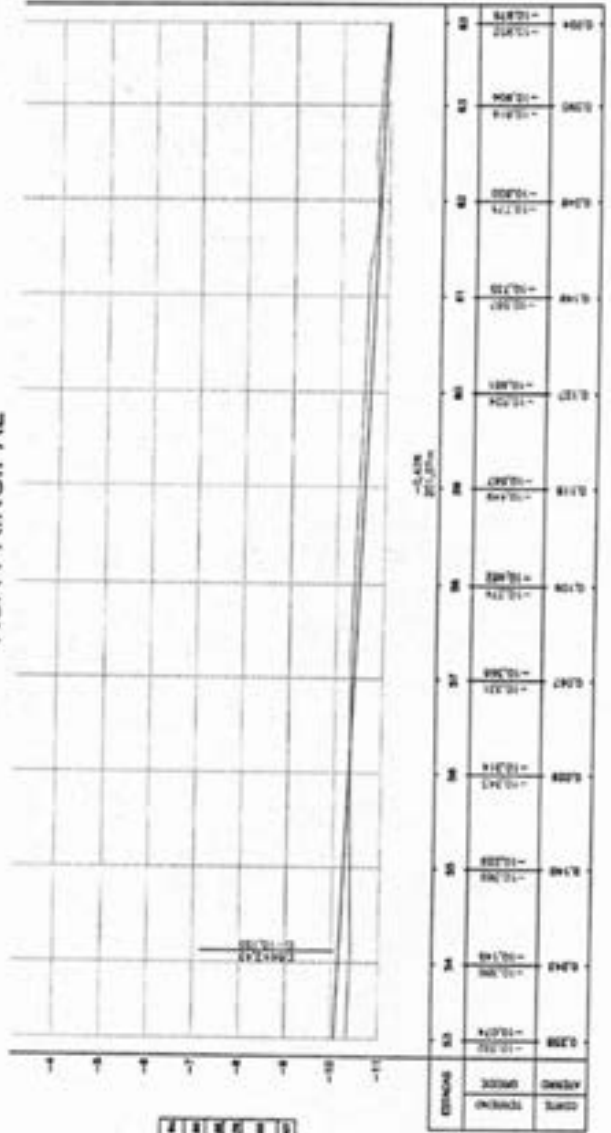

PLANTA DE ESTAQUEAMENTO
RUA PRINCIPAL - EST. 54 A EST. 63
EXT. 10,00m

PERFIL LONGITUDINAL
EST. 54 A EST. 63
EXT. 10,00m

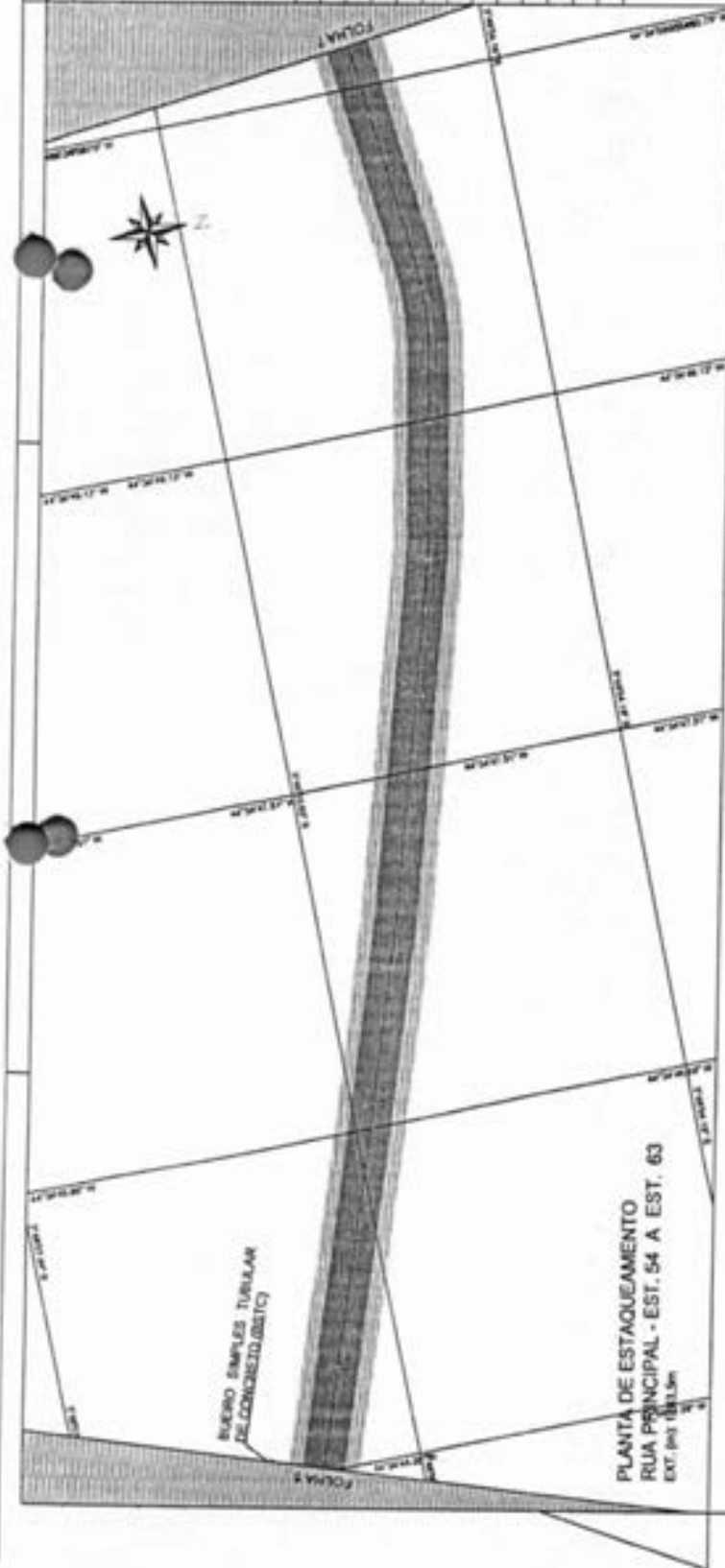

LEGENDAS

PLANTA DE ESTAQUEAMENTO
RUA A SER PAVIMENTADA
OU RECAPEADA

ESTAGAS A CADA 20M/COTAS

PERFIL DE ELEVAÇÕES

PROJETO

TERRENO NATURAL

TABELA DE ELEVAÇÕES

EST. DO PROJETO	EST. DO TERRENO NATURAL	QUOTA (m)
0+00	0+00	1,00
0+10	0+10	1,00
0+20	0+20	1,00
0+30	0+30	1,00
0+40	0+40	1,00
0+50	0+50	1,00
0+60	0+60	1,00
0+70	0+70	1,00
0+80	0+80	1,00



PREFEITURA MUNICIPAL DE MATÕES DO NORTE
PATROCÍNIO AFUNDO
ÁREA: 100,00 m²
NUNES DO NASCIMENTO DO NASCIMENTO
RUA: RUA DE ACESSO - MATÕES DO NORTE/MA
PLANTA ESTABELECIMENTO
PERFIL LONGITUDINAL
PL06/11

LEGENDEAS

- PLANTA DE ESTAQUEAMENTO
 - RUA A SER PAVIMENTADA OU RECAPADA
 - ESTACAS A CADA 20M/COTAS
- PERFIL DE ELEVAÇÕES
 - PROJETO
 - TERRENO NATURAL

TABELA DE ELEVAÇÕES

EST. Nº	ESTAC. Nº	ESTACIONAMENTO	SEMIHA	SEMIHA
11	00	11,000	11,000	00+0,00

ANOTAÇÕES:
 As curvas verticais no perfil obedecem a uma regra de transição de cada trecho de 20 metros de forma progressiva e até de 20 cm/20 metros.
 No item sem sinal no perfil longitudinal é a greide (NIVEL DO PROJETO) NATURAL.

OBSERVAÇÕES:

Pavimentação em Asfalto
 Pavimentação em Cimento
 Pavimentação em Terra

PREFEITURA MUNICIPAL DE MATOZOS DO NORTE



PREFEITURA MUNICIPAL DE MATOZOS DO NORTE
 MATOZOS DO NORTE / MA



RUA PRINCIPAL

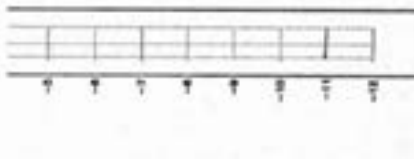

EMPRESA	PROJETO	PROJETISTA	PROJ. Nº
WELANE PATRICIA NUNES DO NASCIMENTO	PLANO DE PAVIMENTAÇÃO DE MATOZOS DO NORTE	WELANE PATRICIA NUNES DO NASCIMENTO	1202/1

WELANE PATRICIA Assinado de forma digital por **WELANE PATRICIA NUNES DO NASCIMENTO**
NASCIMENTO:000 65948246 Dado: 2024.06.04 19:25:54 -03'00'



MATÕES DO NORTE / MA	
PROC.	1206001 / 2023
FLS.	50
RUB.	0

***MEMORIAL DESCRITIVO
&
ESPECIFICAÇÕES TÉCNICAS***

***OBRA: PAVIMENTAÇÃO ASFÁLTICA EM ÁREA
RURAL NO MUNICÍPIO DE MATÕES DO NORTE -
MA.- 948116/2023***



1. MUNICÍPIO: MATÔES DO NORTE - MA

1.1 HISTÓRIA

O município de Matões do Norte foi criado pela lei estadual nº 6138, de 10 de novembro de 1994 e instalado em 1 de janeiro de 1997.[5]. Matões do Norte é uma cidade e um município do estado do Maranhão, na microrregião de Itapecuru Mirim, Mesorregião do Norte Maranhense. O município tem cerca de 7 700 habitantes e 747 km². O município foi criado em 1997.

1.2 GEOGRAFIA

Sua população estimada em 2016 era de 16.552 habitantes, segundo o censo realizado pelo IBGE. Área: 749.651,00 - Densidade: 22,10 - Altitude: 50 - Clima:Fuso Horário: UTC-3



Características geográficas	
Área total ⁽¹⁾	749,651 km ²
População total (IBGE/2016) ⁽²⁾	16 552 hab.
• Posição	MA: 120°
Densidade	22,1 hab./km ²
Clima	Não disponível
Fuso horário	Hora de Brasília (UTC-3)
Indicadores	
IDH (PNUD/2010) ⁽³⁾	0,533 — baixo
• Posição	MA: 183°
PIB (IBGE/2014) ⁽⁴⁾	R\$ 66 988 mil
• Posição	MA:
PIB per capita (IBGE/2008) ⁽⁴⁾	R\$ 4 251,07



MATÕES DO NORTE / MA	
PROC.	120600 1202 J
FLS.	54
RUB.	

2. INTRODUÇÃO

As dificuldades de acesso para os que residem no interior dos municípios, e a falta dos serviços sociais básicos, de maneira geral, têm como principal consequência o aumento dos índices de mortalidade, dificuldade nos transportes agrícolas, coletivos e etc., deixando marcas de sofrimento e privações, com isso, retardando o desenvolvimento humano e a sua produtividade.

As populações que residem nas áreas dos municípios maranhenses, estão marcadas pela falta de transporte e de uma melhor via de acesso, pois de maneira geral os serviços de recuperação de caminho de acesso estão concentrados nas sedes municipais, e são operados de forma deficiente, com um grau de desperdício de recursos que beneficiam somente um número reduzido da população.

A pavimentação do trecho que tem como objetivo dotar as regiões beneficiadas de acesso eficiente, de modo que as mesmas se integrem às malhas rodoviárias do Estado e Município, é uma experiência bem-sucedida de programas que atendem a benefícios das comunidades carentes, contribuindo, portanto, para o desenvolvimento socioeconômico da Região.

Com base nos fundamentos no art. 7º da Lei nº 8.666 de 21.06.93 e suas alterações posteriores, este projeto básico visa fornecer elementos e subsídios que possibilitem viabilizar a pavimentação de 1.283,50 metros, como abaixo relacionada nos projetos, está localizado no município de Matões do Norte – MA.

Essas obras serão executadas em conformidade com a metodologia e especificações anexas, em consonância com as Normas Técnicas Brasileiras vigentes.

As obras, objeto deste projeto básico, serão executadas mediante celebração de convênio a ser firmado entre a CAIXA - MINISTERIO DA INTEGRAÇÃO E DO DESENVOLVIMENTO REGIONAL e a Prefeitura Municipal de Matões do Norte – MA, visando otimizar e agilizar a utilização dos recursos disponibilizados pelo Governo Federal.

3. JUSTIFICATIVA

A execução dessas obras encontra justificativa consistente na necessidade premente de ser criada a infraestrutura básica na zona rural do Município de Matões do Norte – MA, uma

vez que nesse sentido pouca coisa foi feita até este momento. O objetivo é tornar a cidade melhor estruturada e organizada, proporcionando às famílias qualidade de vida. No caso presente as áreas são carentes de infraestrutura e a assistência técnica e social, pois não há nenhum tipo de revestimento na rua indicada no projeto. Onde nos períodos chuvosos há o surgimento de buracos e lama, dificultando a locomoção das famílias que ali vivem.

As vias urbanas de Matões do Norte – MA estão necessitando da execução de serviços de Pavimentação Asfáltica drenagem superficial, acessibilidade e sinalizações. São observadas grandes dificuldades no deslocamento dos moradores, devido à péssima qualidade das ruas. Deve-se observar que a execução dessas obras, irão apresentar um ótimo retorno para os produtores e toda a população local.

4. SERVIÇOS A SEREM EXECUTADOS

5. PAVIMENTAÇÃO ASFÁLTICA

O projeto de pavimentação foi desenvolvido a partir dos resultados dos estudos realizados orientados desde o início no sentido de buscar a localização de materiais que permitissem a utilização, objetivando assim, a minimização dos custos da pavimentação.

Para a estrutura do pavimento foi dimensionado o seguinte: Revestimento em concreto asfáltico na pista de rolamento.

A seção transversal adotada possui largura de implantação de 7,00 metros e pista de rolamento de 6,10 m, revestido com concreto asfáltico – C.B.U.Q e com 0,45 cm de largura total de sarjeta e meio-fio conjugados. Para a capa de rolamento, será adotado o concreto asfáltico usinado – C.B.U.Q. com espessura de 5,00 cm na pista de rolamento.

Drenagem Superficial

Os componentes do sistema de drenagem superficial, considerados no projeto, são os seguintes:

- o Sarjeta e meio-fio – moldados in loco;

Para cada um desses dispositivos serão definidos os seguintes elementos:



- o Seção transversal tipo;
- o Itens de serviços, unidades e quantidades;
- o Materiais a utilizar em cada caso.

O critério adotado na escolha de cada componente visou primordialmente, assegurar que as águas pluviais fossem devidamente captadas e encaminhadas para as calhas naturais de drenagem, evitando assim o início de um processo erosivo na plataforma da estrada ou nos taludes dos cortes e aterros.

Sinalização Vertical e Horizontal O projeto contempla os serviços de sinalização horizontal e vertical necessários a segurança dos usuários da rodovia.

6. LOCALIZAÇÃO DAS OBRAS

A obra será executada em área rural do município Matões do Norte – MA de acordo com os locais definidos pelos técnicos da Prefeitura Municipal, juntamente com lideranças locais, de acordo com a demarcação topográfica do parcelamento dos imóveis e de acordo com os serviços levantados na vistoria técnica da área (levantamento expedito), e que resultaram nas plantas e planilhas orçamentárias em anexo.

7. CUSTO DAS OBRAS

O presente projeto básico foi estimado no montante de:

R\$ 1.441.897,00 (Um milhão e quatrocentos e quarenta e um mil e oitocentos e noventa e sete reais).

8. PRAZO DE EXECUÇÃO DAS OBRAS

Para a realização completa das obras objeto deste Projeto Básico, estima-se o prazo de execução em 120 (cento e vinte) dias corridos.

Devido ao elevado índice de precipitação pluviométrica registrada anualmente em nossa região, no período de janeiro a abril, é recomendável que se executem os serviços, do tipo das que estão previstos neste Projeto Básico, no período de julho a dezembro do mesmo ano.

9. IMPACTO AMBIENTAL

Entendemos que por se tratar de obras onde se prevê tão somente trabalho de PAVimentação asfáltica em vias já existentes, não há indicativo de danos

MATÕES DO NORTE / MA	
PROC.	1206001 / 202 U
FLS.	55
RUB.	4



significativos a meio ambiente.

10. RESUMO DO PROJETO

No Projeto Básico de Pavimentação Asfáltica, onde será em Concreto Betuminoso Usinado à Quente (C.B.U.Q.) no município de Matões do Norte – MA, com extensão total de 1.283,50 Metros, tais como:

- o Serviços Preliminares;
- o Terraplanagem;
- o Pavimentação;
- o Drenagem Superficial;
- o Sinalização Vertical, Horizontal;
- o Serviços Finais

O conteúdo deste capítulo objetiva permitir ao licitante um conhecimento adequado do serviço a realizar. Assim, procurar-se-á indicar, para cada um dos grupos acima, os diferentes tipos de serviços, as soluções concebidas, os materiais a empregar, as distâncias médias de transporte, e todos os detalhes em cada serviços.

11. ANEXOS DO PROJETO BÁSICO

O presente projeto básico referente é composto pelos seguintes itens:

- a. Especificações Técnicas e Metodologia Executiva Básica;
- b. Planilha Orçamentária de Quantitativos e Preços Referenciais;
- c. Memória de Cálculo;
- d. Cronograma físico-financeiro;
- e. Plantas;
- f. ART de Elaboração do Projeto e Orçamento;

MATÕES DO NORTE / MA	
PROC. 1706001	1202 d
FLS. 06	
RUB. 01	



Welane Patrícia

Welane Patrícia
CREA nº111583494-0

Welane Patrícia Nunes do Nascimento

Engenheira Civil – CREA: 111583494-0

MATÕES DO NORTE / MA	
PROC. 1906001	1202 U
FLS. 31	
RUB. 0	



ESPECIFICAÇÕES TÉCNICAS

Obra: Pavimentação Asfáltica em Área Rural no Município de Matões do Norte

Localização: Sede do Município de Matões do Norte – MA

VIAS QUE SERÃO BENEFICIADAS	EXTENSÃO	LARGURA
RUA PRINCIPAL DO POVOADO	1.283,50	7,00

GENERALIDADES - As especificações aqui prescritas visam fornecer subsídios capazes de garantir uma execução economicamente viável, dentro dos padrões técnicos adotados pela CAIXA, devendo ser aplicadas apenas em relação aos serviços previstos na planilha de quantitativos e custos, peça componente do projeto básico, quando da execução da obra.

DISPOSIÇÕES GERAIS – A mão de obra será de primeira qualidade, o acabamento esmerado e de inteiro acordo com as especificações abaixo. Ficará a critério da fiscalização impugnar qualquer trabalho executado que não obedeça rigorosamente às condições contratuais.

ASSISTÊNCIA TÉCNICA – Para perfeita execução e completo acabamento das obras e serviços, a Empreiteira, obriga-se a manter sob sua responsabilidade, no canteiro de obras, pessoal especializado, para dar assistência técnica e administrativa ao andamento conveniente dos trabalhos.

EQUIPAMENTOS – Deverá a Empreiteira, fornecer o equipamento mecânico e ferramental necessário, aliciar mão-de-obra idônea, obter os materiais necessários em quantidades suficientes para a conclusão das obras no prazo fixado.

LICENÇAS E TAXAS – A Empreiteira obriga-se a obter todas as licenças necessárias aos serviços, observar os regulamentos e posturas referentes à obra, atender ao pagamento de seguros pessoal, despesas decorrentes de leis trabalhistas e impostos que digam diretamente respeito à obra.

ORIENTAÇÃO GERAL E FISCALIZAÇÃO – A Secretaria Municipal de obras ou outro representante designado para esse fim pela própria Prefeitura manterá os prepostos seus devidamente credenciados junto a Empreiteira, com a autoridade para



MATÕES DO NORTE / MA	
PROC.	17-06001 / 202 U
FLS.	58
RUB.	08

exercer em seu nome, toda e qualquer ação de orientação das obras e serviços de construção.

RESPONSABILIDADE E GARANTIA – O Construtor, assumirá integral responsabilidade pela boa execução e eficiência dos serviços que efetuar, bem como pelos danos decorrentes da realização dos trabalhos.



MATÕES DO NORTE / MA	
PROC.	1206001 / 2021
FLS.	54
RUB.	2

ESPECIFICAÇÕES TÉCNICAS

1.0 SERVIÇOS PRELIMINARES

1.1 Placa de obra

Deverá ser providenciada a placa de identificação da obra, deverão ser confeccionadas em chapas de aço galvanizado, por ser resistente às intempéries. As informações deverão estar em material plástico (poliestireno), para fixação ou adesivação nas placas. Dá-se preferência ao material plástico, pela sua durabilidade e qualidade.

As placas deverão ser fixadas em local visível, preferencialmente no acesso principal do empreendimento ou voltadas para a via que favoreça a melhor visualização. Seu tamanho não deve ser menor que o das demais placas do empreendimento.

Recomenda-se que as placas sejam mantidas em bom estado de conservação, inclusive quanto à integridade dos padrões das cores durante todo o período de execução das obras.

Exemplo de placa de obra:



Fonte: Manual Visual de Placas e Adesivo de Obras – Caixa

Padrão da placa de obra:



Área total:

- Proporção de 8Y x 4Y.

Dimensões mínimas:

- 3m x 1,5m

Nota: A placa deve possuir tamanho adequado para visualização no canteiro de obras.

Área do nome da obra (A):

- Cor de fundo: verde - Pantone 3425C.
- Fonte: Signika Bold, caixa alta e baixa.
- Cor da fonte: branca.

Área de informações da obra (B):

- Cor de fundo: verde - Pantone 370C.
- Fonte: Signika Regular, caixa alta e baixa.
- Cor da fonte: amarela - Pantone 116C e Branca.
- Entrelínhas: 1
- Espaço entre letras: 0,2

Área das assinaturas (C):

- Cor de fundo: branca.
- As assinaturas devem estar centralizadas.

Fonte: Manual Visual de Placas e Adesivo de Obras – Caixa

Equipamentos e materiais:

Será confeccionada a placa da Obra, conforme padrão do CEF. O material a ser utilizado na confecção será:

- Placa: (3,00x1,50) m = 4,50m²
- Placa em folha de zinco de 2,50mm
- Apoio: peça em madeira 3"x6" de lei do tipo jatobá com 3,00m de altura.
- Contraventamento: sarrafo de madeira de 1"x4" com comprimento de 3,20m
- Todas as peças serão fixadas com pregos 2 ½ x 1 ½ x 13. A placa deverá ser

instalada em local de fácil visibilidade.

Critérios de medição e aceite:

Será feita por metros quadrados referente a área da placa, levando-se em consideração o comprimento e a altura da placa que está sendo trabalhada.

Generalidades:

Será confeccionada a placa da obra, conforme padrão do CEF. O material a ser utilizado na confecção será:

Placa: (3,00x1,50)m = 4,50m²

Itens e suas características:

- Servente com encargos complementares: auxilia na execução da escavação, coordenando as manobras dos equipamentos;
- Carpinteiro de formas com encargos complementares: Planeja trabalhos de carpintaria em, além de montar fôrmas metálicas, confeccionar fôrmas de madeira e painéis, construir andaimes e proteção de madeiras, assim como estruturas em madeira para telhado.

Equipamentos e materiais:

A execução das placas deverá prever a utilização racional de equipamentos apropriados atendidas as condições locais e a produtividade exigida. Poderão ser empregados:

- Pregos de aço polido com cabeça 18 x 30 (2 3/4 x 10)
- Pontaletes de madeira não aparelhada *7,5 x 7,5* cm (3 x 3 ") pinus, mista ou equivalenteda região
- Sarrafo de madeira não aparelhada *2,5 x 7* cm, maçaranduba, angelim ou equivalenteda região
- Placa de obra (para construção civil) em chapa galvanizada *n. 22*, adesivada, de *2,0x 1,125* m
- Equipamentos manuais.

Crítérios de medição e aceite:

Será feita por metros quadrados referente a área da placa, levando-se em consideração o comprimento e a altura da placa que está sendo trabalhada.

Metodologia de execução:

- Deverão ser confeccionadas de acordo com cores, medidas, proporções e demais orientações contidas no manual da CAIXA.
- Deverão ser confeccionadas em chapas planas, metálicas, galvanizadas, ou de madeira compensada impermeabilizada, em material resistente às intempéries.
- As informações deverão estar em material plástico (poliestireno), para fixação ou adesivação nas placas. Quando isso não for possível, as informações deverão ser pintadas a óleo ou esmalte. Dá-se preferência ao material plástico, pela sua durabilidade e qualidade.

- As placas deverão ser afixadas em local visível, de preferência no acesso principal do empreendimento ou voltadas para a via que favoreça a melhor visualização.
- Recomenda-se que as placas sejam mantidas em bom estado de conservação, inclusive quanto à integridade do padrão das cores, durante todo o período de execução das obras.

1.2 Mobilização de equipamentos

Inclui todas as providências necessárias para a movimentação de equipamentos indispensáveis para a perfeita execução da obra.

Este deverá ser realizado segundo programa aprovado pela fiscalização, devendo existir uma relação dos equipamentos que serão utilizados.

Os cálculos de distância média considerados foram da cidade de São Luís – MA.

Equipamentos e materiais:

- Vassoura mecânica rebocável com escova cilíndrica, largura útil de varrimento de 2,44 m - chp diurno;
 - Espargidor de asfalto pressurizado, tanque 6 m³ com isolamento térmica, aquecido com 2 maçaricos, com barra espargidora 3,60 m, montado sobre caminhão toco, pbt
14.300 kg, potência 185 cv - chp diurno;
 - Trator de pneus, potência 85 cv, tração 4x4, peso com lastro de 4.675 kg - chp diurno.
vibroacabadora de asfalto sobre esteiras, largura de pavimentação 1,90 m a 5,30 m, potência 105 hp capacidade 450 t/h;
 - Caminhão basculante 10 m³, trucado cabine simples, peso bruto total 23.000 kg, carga útil máxima 15.935 kg, distância entre eixos 4,80 m, potência 230 cv inclusive caçamba metálica;
 - Rolo compactador vibratório tandem, aço liso, potência 125 hp, peso sem/com lastro 10,20/11,65 t, largura de trabalho 1,73 m;
 - Trator de pneus com potência de 85 cv, tração 4x4, com vassoura mecânica acoplada;



- Rolo compactador de pneus, estatico, pressao variavel, potência 110 hp, peso sem/com lastro 10,8/27 t, largura de rolagem 2,30 m;
- Máquina demarcadora de faixa de tráfego à frio, autopropelida, potência 38 hp - chp diurno.

Critérios de medição e aceite:

O serviço será em un (unidade). A mobilização de pessoal e equipamentos necessários à execução da obra deverão integrar a relação de custos classificados na categoria Despesas Indiretas, ficando, portanto, o seu pagamento distribuído nos preços dos serviços alocados na Planilha Orçamentária do Contrato.

Metodologia de execução:

- A mobilização constituirá em mobilizar todos os equipamentos até o canteiro da obra para uso da construtora e só será iniciada após a autorização da fiscalização;

2.0 ADMINISTRAÇÃO LOCAL DA OBRA

✓ Administração local: A contratada deverá manter na obra diariamente, engenheiro e encarregado de obras onde, deverão acompanhar a obra constantemente.

Itens e suas características:

✓ Engenheiro civil de obra júnior com encargos complementares: Gerencia e desenvolve projetos de construções. Acompanha cronograma fisico-financeiro da obra, elabora orçamentos e realiza levantamento quantitativo de equipamentos, materiais e serviços;

✓ Topografo: Realiza os levantamentos e executa trabalhos topográficos. Efetua o reconhecimento básico da área programada para elaborados técnicos. Executa os trabalhos topográficos relativos ao balizamento, colocação de estacas, referências de nível e outros.

✓ Encarregado de obras com encargos complementares: Supervisiona colaboradores, leitura e execução de projetos, acompanha cronograma e medições de obras e controla equipamentos, contratação de serviços e matéria-prima.

Equipamentos:

Os equipamentos consistem apenas em itens manuais de escritório e de seus respectivos serviços, para que possa ser feita a averiguação dos serviços ao longo da obra, não sendo utilizado nenhum tipo de equipamento específico para realização desta tarefa.

Critérios de medição e aceite:

Administração Local e Manutenção de Canteiro (AM) – será pago conforme o percentual de serviços executados (execução física) no período, conforme a fórmula abaixo, limitando-se ao recurso total destinado para o item, sendo que ao final do serviço o item será pago 100%.

$$\%AM = \frac{\text{Valor da Medição Sem AM}}{\text{Valor do Contrato Sem AM}}$$

Ressaltando que o pagamento do serviço Administração Local deve seguir o estabelecido no acordo 2622/2013 do TCU, que adota como critério de medição pagamentos proporcionais à execução financeira da obra, abstendo-se ao pagamento deste item, com valor mensal fixo.

Metodologia de execução:

- Caberá ao engenheiro auxiliar da obra a compatibilização dos projetos e obra, esclarecendo as divergências e quando necessário, averiguar o uso adequado de equipamentos mínimos de segurança para cada atividade, de acordo com as normas de segurança vigentes.

- Todas as soluções necessárias deverão ser comunicadas à fiscalização da Contratante, sempre mediante aprovação.

- É importante também observar que a administração local depende da estrutura organizacional que o construtor vier a montar para a condução de cada obra e de sua respectiva lotação de pessoal. Não existe modelo rígido para esta estrutura, mas deve-se observar a legislação profissional do Sistema Confea e as normas relativas à higiene e segurança do trabalho.

- As peculiaridades inerentes a cada obra determinarão a estrutura organizacional necessária para bem administrá-la. A concepção dessa organização, bem como da



lotação em termos de recursos humanos requeridos, é tarefa de planejamento, especificado executor da obra.

3.0 PAVIMENTAÇÃO

3.1 PINTURA DE LIGAÇÃO

3.1.1 Execução de pintura de ligação com emulsão asfáltica RR-2C

Pintura de ligação consiste na aplicação de ligante asfáltico sobre superfície de base ou revestimento asfáltico anteriormente à execução de uma camada asfáltica qualquer, objetivando promover condições de aderência entre esta e o revestimento a ser executado.

Equipamentos e materiais:

- Caminhão tanque distribuidor de asfalto;
- Tanque de estocagem de asfalto.

Os ligantes betuminosos empregados na pintura de ligação poderão ser dos tipos:

" Emulsões asfálticas comuns ou modificadas, tipos RR-1C, RR-2C, RM-1C, RM-2C e RL-1C ". Para essa pavimentação foi escolhida o tipo RR-2C como especificado no orçamento em anexo.

Equipamentos:

Para a varredura da superfície da base, serão usadas, de preferência, vassouras mecânicas rotativas, podendo, entretanto, a operação ser executada manualmente. O jato de ar comprimido poderá, também, ser usado.

A distribuição do ligante deverá ser feita por carros equipados com bomba reguladora de pressão e sistema completo de aquecimento que permitam a aplicação do ligante betuminoso em quantidade e forma uniformes.

Os carros distribuidores do ligante betuminoso, especialmente construídos para este fim, deverão ser providos de dispositivos de aquecimento, dispondo de tacômetro, calibradores e termômetros com precisão de ± 1 °C, em locais de fácil observação e, ainda, possuir espargidor manual ("caneta"), para tratamento de pequenas superfícies e correções localizadas. As barras de distribuição deverão ser



do tipo "circulação plena", com dispositivos de ajustamentos verticais e larguras variáveis, que permitam espalhamento uniforme.

O depósito de ligante betuminoso, quando necessário, deverá ser equipado com dispositivo que permita o aquecimento adequado e uniforme do conteúdo do recipiente.

O depósito deverá ter uma capacidade tal que possa armazenar a quantidade de ligante betuminoso a ser aplicado em, pelo menos, um dia de trabalho.

Crerios de medição e aceite:

a pintura de ligação deve ser medida em metros quadrados, considerando a área efetivamente executada.

Metodologia de execução:

- Antes da execução dos serviços deve ser implantada a adequada sinalização, visando à segurança do tráfego no segmento rodoviário, e efetuada sua manutenção permanente durante a execução dos serviços.
- A superfície a ser pintada deve ser varrida, a fim de ser eliminado o pó e todo e qualquer material solto.
- Antes da aplicação do ligante asfáltico, no caso de bases de solo-cimento ou de concreto magro, a superfície da base deve ser umedecida.
- Aplica-se, a seguir, o ligante asfáltico na temperatura compatível, na quantidade recomendada e de maneira uniforme. A temperatura da aplicação do ligante asfáltico deve ser fixada em função da relação temperatura x viscosidade, escolhendo-se a temperatura que proporcione a melhor viscosidade para espalhamento. A viscosidade recomendada para o espalhamento da emulsão deve estar entre 20 e 100 segundos "Saybolt-Furol" (DNER-ME 004/94).
- Após aplicação do ligante deve-se aguardar o escoamento da água e a evaporação em decorrência da ruptura.
- A tolerância admitida para a taxa de aplicação "T" da emulsão diluída é de $\pm 0,2$ l/m².
- Deve ser executada a pintura de ligação na pista inteira em um mesmo turno de trabalho e deve ser deixada, sempre que possível, fechada ao tráfego. Quando isto

não for possível, trabalhar em meia pista, executando a pintura de ligação da adjacente, assim que a primeira for permitida ao tráfego.

- A fim de evitar a superposição ou excesso, nos pontos inicial e final das aplicações, devem ser colocadas faixas de papel transversalmente na pista, de modo que o início e o término da aplicação do ligante asfáltico estejam sobre essas faixas, as quais devem ser, a seguir, retiradas. Qualquer falha na aplicação do ligante asfáltico deve ser imediatamente corrigida.

Transporte com caminhão tanque de transporte de material asfáltico de 20000l, em via urbana pavimentada, DMT até 30km (unidade: TXKM) - referente ao material de pintura de ligação com DMT de 30km DMT DA USINA EM MATÕES DO NORTE ATÉ A OBRA = 29,21 km

Itens e suas características:

- Caminhão tanque: equipamento utilizado para o transporte de material asfáltico

Equipamento:

- Caminhão de transporte de material asfáltico 20.000 l, com cavalo mecânico de capacidade máxima de tração combinado de 45.000 kg, potência 330 cv, inclusive tanque de asfalto com maçarico.

Critérios para quantificação dos serviços:

- Momento de transporte do material, sendo o peso do material transportado multiplicado pela distância média de transporte (DMT), até 30 km.

- Nos quantitativos da DMT considerar somente o percurso de IDA entre a origem e o destino

Critérios de aferição:

- Produtividade Horária calculada pela fórmula $PH = (C \cdot FTT) / (2 \cdot X \cdot V)$, onde:
PH = Produtividade horária, 168 m³/h;

C = Capacidade do tanque, considerado 20 m³; FTT = Fator tempo de trabalho, considerado 0,70; X = distância em km, considerado 1km;

V = velocidade de transporte, considerado 24 km/h.

- Para fins de cálculo dos coeficientes desta composição, foi adotado o peso específico do material asfáltico igual a 1 ton/m³.
- As produtividades desta composição não contemplam as atividades de carga e descarga de materiais.

Para tais atividades, utilizar composição específica de cada serviço.

- Esta composição refere-se a transporte para DMT até 30 km. Caso seja necessária uma DMT maior que 30 km, considerar nos quantitativos da DMT desta composição a distância de 30 km e utilizar a composição adicional correspondente para quantificar a DMT excedente a 30 km.
- Esta composição não considera eventuais custos de pedágio em rodovias concessionadas.
- Foram separados o tempo produtivo (CHP) e o tempo improdutivo (CHI) do caminhão de acordo com o Fator Tempo de Trabalho (FTT) de 70%, da seguinte forma:
 - > CHP: considera o tempo de ida e volta do transporte (motor ligado);
 - > CHI: considera os demais tempos da jornada de trabalho.

3.1.2 Transporte com caminhão tanque de transporte de material asfáltico de 20000l, em via urbana pavimentada, adicional para DMT excedente a 30 km (unidade: TXKM) - referente ao material de pintura de ligação com DMT de 29,21 km

DMT DA USINA EM MATÕES DO NORTE ATÉ A OBRA

Itens e suas características:

- Caminhão tanque: equipamento utilizado para o transporte de material asfáltico

Equipamento:

- Caminhão de transporte de material asfáltico 20.000 l, com cavalo mecânico de capacidade máxima de tração combinado de 45.000 kg, potência 330 cv, inclusive tanque de asfalto com maçarico.

Crerios para quantificação dos serviços:



- Momento de transporte do material, sendo o peso do material transportado multiplicado pela distância média de transporte (DMT), excedente a 30 km.

- Nos quantitativos da DMT considerar somente o percurso de IDA entre a origem e o destino

Critérios de aferição:

- Produtividade Horária calculada pela fórmula $PH = (C \cdot FTT) / (2 \cdot X \cdot V)$, onde:
PH = Produtividade horária, 420 m³/h;

C = Capacidade do tanque, considerado 20 m³; FTT = Fator tempo de trabalho, considerado 0,70; X = distância em km, considerado 1 km;

V = velocidade de transporte, considerado 60 km/h.

- Para fins de cálculo dos coeficientes desta composição, foi adotado o peso específico do material asfáltico igual a 1 ton/m³.

- As produtividades desta composição não contemplam as atividades de carga e descarga de materiais.

Para tais atividades, utilizar composição específica de cada serviço.

- Esta composição não considera eventuais custos de pedágio em rodovias concessionadas.

- Esta composição refere-se somente ao transporte para a DMT excedente a 30 km. Deve-se considerar nos quantitativos da DMT somente a distância excedente a 30 km. Para a consideração dos primeiros 30 km, utilizar a composição de transporte para DMT até 30 km correspondente.

- Foram separados o tempo produtivo (CHP) e o tempo improdutivo (CHI) do caminhão de acordo com o Fator Tempo de Trabalho (FTT) de 70%, da seguinte forma:

-> CHP: considera o tempo de ida e volta do transporte (motor ligado);

-> CHI: considera os demais tempos da jornada de trabalho.

3.2 APLICAÇÃO DE CBUQ

3.2.1 Execução de pavimento com aplicação de concreto asfáltico, camada derolamento - exclusive carga e transporte.

Itens e suas características:

- Rasteleiro com encargos complementares: operário que faz ajustes e acertos no pavimento recém lançado pela vibroacabadora;
- Vibroacabadora: equipamento utilizado na execução do revestimento asfáltico, aplicando e pré compactando o concreto asfáltico de acordo com a espessura e largura prevista do projeto;
- Rolo compactador de pneus: equipamento utilizado para compactar a mistura asfáltica aplicada pela vibroacabadora aumentando a resistência do pavimento;
- Rolo compactador tandem: equipamento utilizado para compactar e dar o acabamento após a compactação com o rolo de pneus;
- Trator de pneus com vassoura mecânica acoplada: equipamento utilizado para limpeza da pista a ser pavimentada;
- Caminhão basculante: equipamento utilizado para transportar e despejar a mistura asfáltica na caçamba da vibroacabadora durante a aplicação do revestimento asfáltico;
- Concreto Betuminoso Usinado a Quente: mistura asfáltica formada de agregados graúdo e miúdo e cimento asfáltico, aplicada a quente e que compõe a camada de revestimento asfáltico (rolamento ou binder).

Equipamento:

- Vibroacabadora de asfalto sobre esteiras, largura de pavimentação de 1,90 m a 5,30 m, potência de 105 HP e capacidade de 450 t/h;
- Rolo compactador de pneus estático, pressão variável, potência de 110 HP, peso sem/com lastro de 10,8/27,0 t e largura de rolagem de 2,30 m;
- Rolo compactador vibratório tandem, aço liso, potência de 125 HP, peso sem/com lastro de 10,20/11,65 t e largura de trabalho de 1,73 m;
- Trator de pneus com potência de 85 cv, tração 4x4, com vassoura mecânica acoplada;
- Caminhão basculante 10 m³, trucado cabine simples, peso bruto total 23.000 kg, carga útil máxima 15.935 kg, distância entre eixos 4,80 m, potência 230 CV inclusive caçamba metálica.



Execução:

- Sobre a base imprimada finalizada e curada é feita a limpeza da faixa a ser pavimentada com o uso da vassoura mecânica rebocável para remoção de materiais que possam prejudicar a adesão da mistura asfáltica à base;
- A mistura asfáltica é transportada entre a usina e a frente de serviço através de caminhões basculantes que a despejam no silo da vibroacabadora;
- A vibroacabadora ajustada para executar o revestimento asfáltico com a espessura e largura prevista em projeto percorre o trecho da faixa a ser asfaltada despejando e pré-compactando a mistura aquecida. Durante a passagem do equipamento, um operador de mesa verifica a espessura da camada;
- Os rasteiros acompanham a vibroacabadora e corrigem falhas e defeitos deixados pela vibroacabadora;
- Na sequência, assim que há frente disponível de trabalho, passa-se o rolo compactador de pneus, na faixa recém-pavimentada, na quantidade de fechas prevista em projetos. Deve ser possível ajustar a pressão dos pneus, iniciando a passagem com pequenas pressões e, assim que a mistura asfáltica for esfriando, aumentam-se as pressões;
- Atrás do rolo de pneus, inicia-se a rolagem com o rolo liso tipo tandem, com o número de fechas previsto em projeto e dando o acabamento final ao revestimento asfáltico.

3.2.2 Transporte com caminhão tanque de transporte de material asfáltico de 20000 l, em via urbana pavimentada, DMT até 30km (unidade: TXKM) - referente ao material do concreto asfáltico com DMT de 30km

DMT DA USINA EM MATÕES DO NORTE ATÉ A OBRA
= 29,1 km.

Itens e suas características:

- Caminhão tanque: equipamento utilizado para o transporte de material asfáltico

Equipamento:

- Caminhão de transporte de material asfáltico 20.000 l, com cavalo mecânico de capacidade máxima de tração combinado de 45.000 kg, potência 330 cv, inclusive tanque de asfalto com maçarico.

Critérios para quantificação dos serviços:

- Momento de transporte do material, sendo o peso do material transportado multiplicado pela distância média de transporte (DMT), até 30 km.
- Nos quantitativos da DMT considerar somente o percurso de IDA entre a origem e o destino

Critérios de aferição:

- Produtividade Horária calculada pela fórmula $PH = (C \cdot FTT) / (2 \cdot X \cdot V)$, onde:
PH = Produtividade horária, 168 m³/h;
C = Capacidade do tanque, considerado 20 m³; FTT = Fator tempo de trabalho, considerado 0,70; X = distância em km, considerado 1 km;
V = velocidade de transporte, considerado 24 km/h.
- Para fins de cálculo dos coeficientes desta composição, foi adotado o peso específico do material asfáltico igual a 1 ton/m³.
- As produtividades desta composição não contemplam as atividades de carga e descarga de materiais.

Para tais atividades, utilizar composição específica de cada serviço.

- Esta composição refere-se a transporte para DMT até 30 km. Caso seja necessária uma DMT maior que 30 km, considerar nos quantitativos da DMT desta composição a distância de 30 km e utilizar a composição adicional correspondente para quantificar a DMT excedente a 30 km.
- Esta composição não considera eventuais custos de pedágio em rodovias concessionadas.
- Foram separados o tempo produtivo (CHP) e o tempo improdutivo (CHI) do caminhão de acordo com o Fator Tempo de Trabalho (FTT) de 70%, da seguinte forma:
 - > CHP: considera o tempo de ida e volta do transporte (motor ligado);
 - > CHI: considera os demais tempos da jornada de trabalho.

3.2.3 Transporte com caminhão tanque de transporte de material asfáltico de 20000 l, em via urbana pavimentada, adicional para DMT excedente a 30 km (unidade: TXKM) - referente ao material do concreto asfáltico com DMT de 29,21 km



DMT DA USINA EM MATÕES DO NORTE ATÉ A OBRA

= restante 29,21 km.

Itens e suas características:

- Caminhão tanque: equipamento utilizado para o transporte de material asfáltico

Equipamento:

- Caminhão de transporte de material asfáltico 20.000 l, com cavalo mecânico de capacidade máxima de tração combinado de 45.000 kg, potência 330 cv, inclusive tanque de asfalto com maçarico.

Critérios para quantificação dos serviços:

- Momento de transporte do material, sendo o peso do material transportado multiplicado pela distância média de transporte (DMT), excedente a 30 km.

- Nos quantitativos da DMT considerar somente o percurso de IDA entre a origem e o destino

Critérios de aferição:

- Produtividade Horária calculada pela fórmula $PH = (C \cdot FTT) / (2 \cdot X \cdot V)$, onde:
PH = Produtividade horária, 420 m³/h;

C = Capacidade do tanque, considerado 20 m³; FTT = Fator tempo de trabalho, considerado 0,70; X = distância em km, considerado 1 km;

V = velocidade de transporte, considerado 60 km/h.

- Para fins de cálculo dos coeficientes desta composição, foi adotado o peso específico do material asfáltico igual a 1 ton/m³.

- As produtividades desta composição não contemplam as atividades de carga e descarga de materiais.

Para tais atividades, utilizar composição específica de cada serviço.

- Esta composição não considera eventuais custos de pedágio em rodovias concessionadas.

- Esta composição refere-se somente ao transporte para a DMT excedente a 30 km. Deve-se considerar nos quantitativos da DMT somente a distância excedente a 30 km. Para a

consideração dos primeiros 30 km, utilizar a composição de transporte para DMT até 30km correspondente.

- Foram separados o tempo produtivo (CHP) e o tempo improdutivo (CHI) do caminhão de acordo com o Fator Tempo de Trabalho (FTT) de 70%, da seguinte forma:

-> CHP: considera o tempo de ida e volta do transporte (motor ligado);

-> CHI: considera os demais tempos da jornada de trabalho.

5.0 DRENAGEM SUPERFICIAL

5.2 Execução de meio-fio e sarjeta conjugados de concreto usinado, moldada in loco em trecho reto, 45 cm base (15 cm de base da guia + 30 cm da base da sarjeta)

Itens e suas Características:

☐ Pedreiro: profissional que executa as atividades para a execução da sarjeta, tais como: montagem das formas, concretagem e desempenho das sarjetas.

☐ Servente: profissional que auxilia o pedreiro com as atividades para a execução da sarjeta.

☐ Concreto: material utilizado para execução da sarjeta. Fôrma: utilizado para conter o concreto e dar a forma à guia. Areia: material utilizado para fazer a base de assentamento.

Critérios para quantificação dos serviços:

☐ Utilizar o comprimento linear total em trecho curvo de sarjeta de concreto

Execução:

☐ Execução do alinhamento e marcação das cotas com o uso de estacas e linha. Regularização do solo e execução da base sobre a qual a sarjeta será executada. Instalação das formas de madeira.

☐ Lançamento e adensamento do concreto. Sarrafeamento da superfície da sarjeta.

☐ Execução das juntas.

6.0 SINALIZAÇÃO VERTICAL

6.1 Placa de sinalização de advertências nas dimensões D = 0,60 m – incluso suporte para fixação

Itens e suas características:

A sinalização vertical tem a finalidade de fornecer informações que permitam aos



usuários das vias adotarem comportamentos adequados, de modo a aumentar a segurança, ordenar os fluxos de tráfego e orientar os usuários da via.

A sinalização vertical é classificada segundo sua função, que pode ser de:

- Regularizar as obrigações, limitações, proibições ou restrições que governam o uso da via;
- Advertir os condutores sobre condições com potencial risco existentes na via ou nas suas proximidades, tais como escolas e passagens de pedestres;
- Indicar direções, localizações, ruas, pontos de interesse turístico ou de serviços e transmitir mensagens educativas, dentre outras, de maneira a ajudar o condutor em seu deslocamento

Equipamentos e materiais:

Os materiais mais adequados para serem utilizados como substratos para a confecção das placas de sinalização são: o aço, alumínio, plástico reforçado e madeira imunizada.

As películas utilizadas são: retrorrefletivas dos seguintes tipos: de esferas inclusas, de esferas encapsuladas ou de lentes prismáticas, a serem definidas de acordo com as necessidades de projeto.

Poderão ser utilizados outros materiais que venham a surgir a partir de desenvolvimento tecnológico, desde que possuam propriedades físicas e químicas que garantam as características essenciais do sinal, durante toda sua vida útil, em quaisquer condições climáticas, inclusive após execução do processo de manutenção.

Em função do comprometimento com a segurança da via, não deve ser utilizada tinta brilhante ou películas retrorrefletivas do tipo "esferas expostas". O verso da placa deverá ser na cor preta, fosco ou semifosco.

Critérios de medição e aceite:

Os sinais de regulamentação podem ser aplicados em placas pintadas, retrorrefletivas, luminosas (dotadas de iluminação interna) ou iluminadas (dotadas de iluminação externa frontal).

Em vias urbanas recomenda-se que as placas de "Parada Obrigatória" (R-1) seja, no mínimo, retrorrefletivas. E placas onde identificam a localização de cada rua.

Metodologia de execução:

Na concepção e na implantação da sinalização de trânsito, deve-se ter como

princípio básico as condições de percepção dos usuários da via, garantindo a real eficácia dos sinais.

7.0 SINALIZAÇÃO HORIZONTAL

Pintura de eixo viário sobre asfalto com tinta retrorrefletiva a base de resina acrílica com microesferas de vidro, aplicação mecânica com demarcadora autopropelida. Empregar equipamento com reservatório de tinta com capacidade mínima de 30 litros, dotado de sistema de aquecimento da tinta até que a mesma atinja a viscosidade adequada para aplicação.

O equipamento deve ter capacidade de regulagem da largura da faixa e da demarcação de faixas contínuas ou tracejadas, preparar tinta e mistura de microesferas no tanque da máquina de demarcação viária de acordo com o especificado, sinalização de segurança na via / interrupção ou desvio do tráfego de veículos em obediência ao Código de Trânsito Brasileiro. A limpeza do pavimento com varredura e jatos de ar comprimido.

Aplicar a tinta retrorrefletiva com equipamento que produza a tinta elastomérica em faixa contínua ou tracejada com máquina de demarcação viária autopropelida, dotada de jato para tinta e microesferas.

8.0 DESMOBILIZAÇÃO DE EQUIPAMENTOS

8.1 Desmobilização de equipamentos

Os cálculos de distância média considerados foram da cidade de São Luís – MA.

Equipamentos e materiais:

- Vassoura mecânica rebocável com escova cilíndrica, largura útil de varrimento de 2,44 m - chp diurno;

- Espargidor de asfalto pressurizado, tanque 6 m³ com isolamento térmica, aquecido com 2 maçaricos, com barra espargidora 3,60 m, montado sobre caminhão toco, pbt

14.300 kg, potência 185 cv - chp diurno;

- Trator de pneus, potência 85 cv, tração 4x4, peso com lastro de 4.675 kg - chp diurno.

vibroacabadora de asfalto sobre esteiras, largura de pavimentação 1,90 m a 5,30 m, potência 105 hp capacidade 450 t/h;

- Caminhão basculante 10 m³, trucado cabine simples, peso bruto total 23.000 kg, carga útil máxima 15.935 kg, distância entre eixos 4,80 m, potência 230 cv

inclusive caçamba metálica;

- Rolo compactador vibratório tandem, aço liso, potência 125 hp, peso sem/com lastro 10,20/11,65 t, largura de trabalho 1,73 m;
- Trator de pneus com potência de 85 cv, tração 4x4, com vassoura mecânica acoplada;
- Rolo compactador de pneus, estatico, pressão variavel, potência 110 hp, peso sem/com lastro 10,8/27 t, largura de rolagem 2,30 m;
- Máquina demarcadora de faixa de tráfego à frio, autopropelida, potência 38 hp -chp diurno.

Crítérios de medição e aceite:

O serviço será em un (unidade). A desmobilização de pessoal e equipamentos necessários à execução da obra deverão integrar a relação de custos classificados na categoria Despesas Indiretas, ficando, portanto, o seu pagamento distribuído nos preços dos serviços alocados na Planilha Orçamentária do Contrato. **Metodologia de execução:**

- A desmobilização constituirá na retirada do canteiro da obra de todos os equipamentos usados pela construtora e só será iniciada após a autorização da fiscalização;0
- Ao final da obra, a construtora deverá remover todo o equipamento, as instalações do acampamento, as edificações temporárias, as sobras de material e o material não utilizado, os detritos e outros materiais similares, de propriedade da construtora, ou utilizados durante a obra sob a sua orientação;
- Todas as áreas deverão ser entregues completamente limpas.

Welane Patrícia

Welane Patrícia
CREA nº111583494-0

DOCUMENTOS ORÇAMENTÁRIOS

01.612.831/0001-87 - MUNICÍPIO DE MATOES DO NORTE

Voltar

Versão: 2

Dados Básicos Anexas Responsável Técnico Documentação Complementar OCI PO/CFF LAE SPA Quadro Resumo

VOLTAR

Dados Gerais Eventos Frentes de Obra PO FLO CFF

Submeta *

1.1 - PAVIMENTAÇÃO ASFALTICA EM ÁREA RURAL DO MUNICÍPIO DE MATOES DO NORTE - MA
Total Submeta (OCI):
R\$ 1.441.897,00

Total Submeta (PO):
R\$ 1.441.897,00

Previsão Início de Obra *

04/02/24

Duração da Obra (meses) *
4

O acompanhamento da execução da obra será por eventos

Receber dados da PO/CFF via API?

Data Base *

12/2023

Desonerado *

Sim

Localidade *

MA

Responsável Técnico PO

ARTIRNET
MA202407409092

CPF
000.659.482-46

Nome
WELANE PATRÍCIA NUNES DO NASCIMENTO

Atividade
Engenharia

Responsável Técnico CFF

CPF
000.659.482-46

Nome
WELANE PATRÍCIA NUNES DO NASCIMENTO

Atividade
Engenharia

MATÕES DO NORTE / MA

PROC. 1706001/1202U
FLS. 49
RUB. 2

Welane Patricia
CREA nº111583494-0
Welane Patricia

DOCUMENTOS ORÇAMENTÁRIOS

01.612.831/0001-87 - MUNICÍPIO DE MATOES DO NORTE

Voltar

Veículo: 2

Dados Básicos Anexas Responsável Técnico Documentação Complementar OCI PO CIF LAE SPA Quadro Resumo

Dados Gerais	Eventos	Fronteiras da Obra	PO	PLQ	CFF	VOLTAR
Eventos						
	Número do Evento	Título do Evento				
	1	SERVIÇOS PRELIMINARES				
	2	ADMINISTRAÇÃO DA OBRA				
	3	TRECHO 1 TERRAPLANAGEM E PREPARAÇÃO DO SUBLEITO				
	4	TRECHO 1 PAVIMENTAÇÃO EM CALÇU				
	5	TRECHO 1 DRENAGEM SUPERFICIAL				
	6	TRECHO 1 DRENAGEM PROFUNDA				
	7	TRECHO 1 SINALIZAÇÃO VERTICAL				
	8	TRECHO 1 SINALIZAÇÃO HORIZONTAL				
	9	TRECHO 2 PAVIMENTAÇÃO EM CALÇU				
	10	TRECHO 2 DRENAGEM SUPERFICIAL				
	11	TRECHO 2 DRENAGEM PROFUNDA				
	12	TRECHO 2 SINALIZAÇÃO HORIZONTAL				
	13	TRECHO 2 SERVIÇOS FINAIS				

MATÕES DO NORTE / MA
PROC. 1406001 / 2024
FLS. 80
RUB. de

Welane Patricia
CREA nº 111583494-0
Welane Patricia

DOCUMENTOS ORÇAMENTÁRIOS

01.612.831/0001-87 - MUNICÍPIO DE MATOES DO NORTE

Voltar

Versão: 2

Dados Básicos Anexos Responsável Técnico Documentação Complementar OCI PO/CFF LAE SPA Quadro Resumo

Dados Gerais Eventos Frentes de Obra PO PLO CFF

Frentes de Obra

Número da Frente de Obra

1

RUA GRANDE

Frente de Obra

VOLTAR

MATÕES DO NORTE / MA

PROC. 1206001 1202 //

FLS. 51

RLM: *at*

Welane Patrícia

CREA nº 111583494-0

Welane Patrícia

DOCUMENTOS ORÇAMENTÁRIOS

01.612.631/0001-87 - MUNICÍPIO DE MATOES DO NORTE

VOLTAR

Versão: 2

Welane Patricia

CREA nº 111583494-0
Welane Patricia

Dados Básicos Anexos Responsável Técnico Documentação Complementar OCI POCCFF LAE SPA Quadro Retorno

Dados Gerais Eventos Fronteiras de Obra PO FLO CFF

Planilha Orçamentária

Item	Fonte	Macro-serviço / Serviço	Qtd.	Und.	Custo Referência	Custo Unitário	BCI	Preço Unitário	Preço Total	Ações
1		SERVIÇOS PRELIMINARES							RS 27.871,73	
1.1	SNAP - 10369	FORNECIMENTO E INSTALAÇÃO DE PLACA DE OBRA COM CHAPA GALVANIZADA E ESTRUTURA DE MADEIRA. AF_072020_PS	4,50	M2	RS 313,22	RS 313,00	25,62 %	RS 302,15	RS 1.706,26	<input type="checkbox"/>
1.2	Composição - 61	MOBILIZAÇÃO DE EQUIPAMENTOS	1,00	UN	RS 20.619,62	RS 20.619,62	25,62 %	RS 25.902,37	RS 25.902,37	<input type="checkbox"/>
2		ADMINISTRAÇÃO DA OBRA							RS 20.505,84	
2.1	Composição - 62	ADMINISTRAÇÃO LOCAL	4,00	UN	RS 5.872,04	RS 5.872,04	25,62 %	RS 7.376,46	RS 20.505,84	<input type="checkbox"/>
3		TRECHO 1 TERRAPLANAGEM E PREPARAÇÃO DO SUBLEITO							RS 51.145,41	
3.1	SNAP - 8625	LMPEZA MECANIZADA DE CAMADA VEGETAL, VEGETAÇÃO E PROLEMAS ARBORES (DIÂMETRO DE TRONCO MENOR QUE 6,20 M), COM TRATOR DE ESTERAS AF_05/2018	10.000,00	M2	RS 0,39	RS 0,39	25,62 %	RS 0,49	RS 4.900,00	<input type="checkbox"/>
3.2	SNAP - 16126	REGAÇÃO HORIZONTAL INCLUIDO CARGA E DESCARGA EM SOLO DE 1ª CATEGORIA COM TRATOR DE ESTERAS (125-HP/140CV - 2,70M2), AF_07/2020	644,29	M3	RS 14,15	RS 14,15	25,62 %	RS 17,76	RS 11.455,45	<input type="checkbox"/>
3.3	SNAP - 6056	TRANSPORTE COM CAMINHÃO BASCULANTE DE 10 M³, EM VAJURAMA EM REVESTIMENTO PRIMÁRIO (UNIDADE: TXXM), AF_07/2020	8.341,46	TXXM	RS 1,82	RS 1,82	25,62 %	RS 2,29	RS 20.475,94	<input type="checkbox"/>
3.4	SNAP - 10074	ESPALHAMENTO DE MATERIAL COM TRATOR DE ESTERAS. AF_11/2019	644,29	M3	RS 1,39	RS 1,39	25,62 %	RS 1,75	RS 1.127,51	<input type="checkbox"/>
Total:									RS 1.441.897,00	
Valor não utilizado (OC):									RS 0,00	

MATOES DO NORTE / MA
PROC. 1706001/2024
FLS. 80
RUB. 4

MATÕES DO NORTE / MA
 PROC. 1206001 / 2021
 FLS. 83
 RUB. 12

Item	Fornecedor	Microserviço / Serviço	Qtd.	Unid.	Custo Referência	Custo Unitário	BCI	Preço Unitário	Preço Total	Ações
3.5	SNAP - 100576	REGULARIZAÇÃO E COMPACTAÇÃO DE SUBLEITO DE SOLO PREDOMINANTEMENTE ARGILOSO. AF_11/2019	4.295,27	M2	R\$ 2,44	R\$ 2,44	25,62 %	R\$ 3,07	R\$ 13.156,45	<input type="checkbox"/>
4		TRECHO 1 PAVIMENTAÇÃO EM CAUÇU							R\$ 543.522,04	
4.1	SNAP - 101767	EXECUÇÃO E COMPACTAÇÃO DE BASE E OU SUB-BASE PARA PAVIMENTAÇÃO DE SOLOS ESTABILIZADOS GRANULOMETRICAMENTE COM MISTURA DE SOLOS EM PRSTA. EXCLUSIVE SOLO. ESCAVAÇÃO, CARGA E TRANSPORTE. AF_11/2019	935,76	M3	R\$ 27,31	R\$ 27,31	25,62 %	R\$ 34,31	R\$ 32.100,80	<input type="checkbox"/>
4.2	SNAP - 101120	ESCAVAÇÃO HORIZONTAL, INCLUINDO CARGA E DESCARGA EM SOLO DE 1ª CATEGORIA COM TRATOR DE ESTERNAS (125HP/MÁQUINA, 2,70M3). AF_07/2020	935,76	M3	R\$ 14,15	R\$ 14,15	25,62 %	R\$ 17,78	R\$ 16.637,81	<input type="checkbox"/>
4.3	SNAP - 90596	TRANSPORTE COM CAMINHÃO BASCULANTE DE 10 M³, EM VIA URBANA EM REVESTIMENTO PRIMÁRIO (UNIDADE: T00M). AF_07/2020	12.898,41	T00M	R\$ 1,82	R\$ 1,82	25,62 %	R\$ 2,29	R\$ 29.736,88	<input type="checkbox"/>
4.4	Composição 03	EXECUÇÃO DE IMPRIMAÇÃO COM ASFALTO DELUÍDO COM 30 INCLUSO TRANSPORTE	3.743,02	M2	R\$ 18,36	R\$ 18,36	25,62 %	R\$ 23,06	R\$ 86.314,04	<input type="checkbox"/>
4.5	Composição 04	EXECUÇÃO DE PINTURA DE LOTAÇÃO COM EMULSÃO ASFÁLTICA RR-3C	3.743,02	M2	R\$ 2,24	R\$ 2,24	25,62 %	R\$ 2,85	R\$ 10.667,61	<input type="checkbox"/>
4.6	SNAP - 102332	TRANSPORTE COM CAMINHÃO TANQUE DE TRANSPORTE DE MATERIAL ASFÁLTICO DE 20000 L, EM VIA URBANA PAVIMENTADA, DMT ATE 30KM (UNIDADE: T00M). AF_07/2020	54,87	T00M	R\$ 1,85	R\$ 1,85	25,62 %	R\$ 2,32	R\$ 126,63	<input type="checkbox"/>
4.7	SNAP - 90596	EXECUÇÃO DE PAVIMENTO COM APLICAÇÃO DE CONCRETO ASFÁLTICO, CAMADA DE ROLAMENTO, EXCLUSIVE CARGA E TRANSPORTE. AF_11/2019	187,15	M3	R\$ 1.428,15	R\$ 1.428,15	25,62 %	R\$ 1.794,00	R\$ 335.756,46	<input type="checkbox"/>
4.8	SNAP - 100596	CARGA DE MISTURA ASFÁLTICA EM CAMINHÃO BASCULANTE 10 M³	187,15	M3	R\$ 9,06	R\$ 9,06	25,62 %	R\$ 11,36	R\$ 2.129,77	<input type="checkbox"/>
Total:									R\$ 1.441.897,08	
Valor não utilizado (OC):									R\$ 9,00	

Welane Patricia
 CREA nº 11583494-0
 Celular: 91234-5678

MATÕES DO NORTE / MA
 PROC. 1206001 / 12024
 FLS. 84
 R.U. 02

Item	Fonte	Microserviço / Serviço (UNIDADE: M3)	Qtd.	Und.	Custo Referência	Custo Unitário	BOC	Preço Unitário	Preço Total	Ações
4.9	SINAP - 92595	TRANSPORTE COM CAMINHÃO BASCULANTE DE 10 MP. EM VIA URBANA EM REVESTIMENTO PRIMÁRIO (UNIDADE: TDM) AF_07/2020	13.119,95	TDM	R\$ 1,82	R\$ 1,82	25,62 %	R\$ 2,29	R\$ 30.044,71	<input type="checkbox"/>
5		TRECHO 1 DRENAGEM SUPERFICIAL							R\$ 85.948,53	
5.1	SINAP - 94267	GUIA (MEIO-FIO) E SARETA CONJUGADOS DE CONCRETO, MOLDADA IN LOCO EM TRECHO RETO COM EXTRUSORA, 45 CM BASE (15 CM BASE DA GUIA + 30 CM BASE DA SARETA) X 22 CM ALTURA AF_05/2021	1.227,22	M	R\$ 54,86	R\$ 54,86	25,62 %	R\$ 68,52	R\$ 84.590,00	<input type="checkbox"/>
5.2	SINAP - 10168	PINTURA DE MEIO-FIO COM TINTA BRANCA E BASE DE CAL (CAUÇÃO) AF_05/2021	1.227,22	M	R\$ 1,54	R\$ 1,54	25,62 %	R\$ 1,93	R\$ 2.368,53	<input type="checkbox"/>
6		TRECHO 1 DRENAGEM PROFUNDA							R\$ 4.383,60	
6.1	Outros - SICRO 0904090	Boca de BSTC D = 0,80 m - escorrido 0° - areia estratificada e brita produzida - alar real	2,00	UN	R\$ 658,34	R\$ 658,34	25,62 %	R\$ 827,01	R\$ 1.654,02	<input type="checkbox"/>
6.2	Outros - SICRO 0904020	Corpo de BSTC D = 0,80 m PA1 - areia estratificada e brita e pedra de mão produzidas	6,00	M	R\$ 362,15	R\$ 362,15	25,62 %	R\$ 454,90	R\$ 2.729,56	<input type="checkbox"/>
7		TRECHO 1 SINALIZAÇÃO VERTICAL							R\$ 965,88	
7.1	Outros - SICRO 631340	Placa de regulamentação em 800 D = 0,80 m - película retrorefletiva tipo I + S1 - Encaixeamento e implantação	3,00	UN	R\$ 256,30	R\$ 256,30	25,62 %	R\$ 321,96	R\$ 965,88	<input type="checkbox"/>
8		TRECHO 1 SINALIZAÇÃO HORIZONTAL							R\$ 8.406,40	
8.1	SINAP - 102512	PINTURA DE EBO VÁRIO SOBRE ASFALTO COM TINTA RETROREFLETIVA A BASE DE RESINA ACRILICA COM MICROESFERAS DE VIDRO. APLICAÇÃO MECANICA COM DEMARCADORA AUTOPROPELIDA. AF_05/2021	1.227,22	M	R\$ 5,45	R\$ 5,45	25,62 %	R\$ 6,85	R\$ 8.406,40	<input type="checkbox"/>
9		TRECHO 2 PAVIMENTAÇÃO EM CAUÇU							R\$ 554.960,63	
9.1	SINAP - 101767	EXCOLOÇÃO E COMPACTAÇÃO DE BASE E OU SUB BASE PARA PAVIMENTAÇÃO DE SOLOS	408,63	M3	R\$ 27,31	R\$ 27,31	25,62 %	R\$ 34,31	R\$ 14.020,10	<input type="checkbox"/>
Total:									R\$ 1.441.887,00	
Valor não utilizado (OC):									R\$ 0,00	

Welane Patricia
 CREA nº 11583494-0
 Uelane Patric

MATÕES DO NORTE / MA
 PROC. 1206001 12020
 FLS. 55
 RUB. *[assinatura]*

Item	Fonte	Macro-serviço / Serviço	Qtd.	Unid.	Custo Referência	Custo Unitário	BOI	Preço Unitário	Preço Total	Ações
9.2	SINAP - 101128	ESTABILIZADOS GRANULOMETRICAMENT COM MISTURA DE SOLOS EM PISTA - EXCLUSIVAMENTE ESCAVAÇÃO, CARGA E TRANSPORTE AF_11/2019	408,63	M3	R\$ 14,15	R\$ 14,15	25,62 %	R\$ 17,78	R\$ 7.265,44	<input type="checkbox"/>
9.3	SINAP - 92595	ESCALVAÇÃO HORIZONTAL INCLINDO CARGA E DESCARGA EM SOLO DE 1ª CATEGORIA COM TRATOR DE ESTERRO (12949) LÂMINA: 2,70M3; AF_07/2020	11.342,01	TX00M	R\$ 1,82	R\$ 1,82	25,62 %	R\$ 2,29	R\$ 25.873,20	<input type="checkbox"/>
9.4	Composição - 03	TRANSPORTE COM CAMINHÃO BACULANTE DE 10 M³, EM VIA URBANA EM REVESTIMENTO PRIMÁRIO LINDADE: TX00M; AF_07/2020	4.096,33	M2	R\$ 18,36	R\$ 18,36	25,62 %	R\$ 23,06	R\$ 94.230,77	<input type="checkbox"/>
9.5	Composição - 04	EXECUÇÃO DE IMPRIMAÇÃO COM ASFALTO DELUÍDO CM-30 INCLUIDO TRANSPORTE	4.096,33	M2	R\$ 2,27	R\$ 2,27	25,62 %	R\$ 2,85	R\$ 11.646,04	<input type="checkbox"/>
9.6	SINAP - 102332	TRANSPORTE COM CAMINHÃO TANQUE DE TRANSPORTE DE MATERIAL ASFÁLTICO DE 20000 L, EM VIA URBANA PAVIMENTADA, DMT ATÉ 300M LINDADE: TX00M; AF_07/2020	59,68	TX00M	R\$ 1,85	R\$ 1,85	25,62 %	R\$ 2,32	R\$ 138,48	<input type="checkbox"/>
9.7	SINAP - 92595	EXECUÇÃO DE PAVIMENTO COM APLICAÇÃO DE CONCRETO ASFÁLTICO, CAMADA DE ROUAMENTO - EXCLUSIVAMENTE CARGA E TRANSPORTE AF_11/2019	204,32	M3	R\$ 1.428,16	R\$ 1.428,16	25,62 %	R\$ 1.794,05	R\$ 366.690,30	<input type="checkbox"/>
9.8	SINAP - 100998	CARGA DE MISTURA ASFÁLTICA EM CAMINHÃO BACULANTE 10 M³ (LINDADE: M3); AF_07/2020	204,32	M3	R\$ 9,06	R\$ 9,06	25,62 %	R\$ 11,38	R\$ 2.325,16	<input type="checkbox"/>
9.9	SINAP - 92595	TRANSPORTE COM CAMINHÃO BACULANTE DE 10 M³, EM VIA URBANA EM REVESTIMENTO PRIMÁRIO LINDADE: TX00M; AF_07/2020	14.323,65	TX00M	R\$ 1,82	R\$ 1,82	25,62 %	R\$ 2,29	R\$ 32.801,16	<input type="checkbox"/>
10		TRECHO 2 DRENAGEM SUPERFICIAL								
10.1	SINAP - 94287	GUÁ (MÉDIO-FLO) E SUPJETA CONJUGADOS	1.339,78	M	R\$ 54,86	R\$ 54,86	25,62 %	R\$ 69,82	R\$ 94.303,42	<input type="checkbox"/>
Total:									R\$ 1.441.897,00	R\$ 0,00

Welane Patricia
 CREA nº 11583494-0
[assinatura]

Item	Fonte	Macro-serviço / Serviço	Qtz.	Und.	Costo Referência	Custo Unitário	Out	Preço Unitário	Preço Total	Ações
10.2	SMAP1 - 100406	MOLDADA EM LODO EM TRECHO RETO COM EXTRUSORA, 45 CM BASE (15 CM BASE DA OLHA + 30 CM BASE DA SARETA) X 22 CM ALTURA AF_062016	1.339,76	M	R\$ 1,54	R\$ 1,54	25,62 %	R\$ 1,93	R\$ 2.585,76	<input type="checkbox"/>
11		PINTURA DE MERO-FIXO COM TINTA BRANCA A BASE DE CAL (CALÇÃO), AF_052021							R\$ 4.363,00	<input type="checkbox"/>
11.1	Outros - SICRO 0904090	Boca de BSTRC D = 0,60 m - encrocado 0' - área externa e terra produzida - alas retas	2,00	UN	R\$ 658,34	R\$ 658,34	25,62 %	R\$ 827,01	R\$ 1.654,02	<input type="checkbox"/>
11.2	Outros - SICRO 0904020	Corpo de BSTRC D = 0,60 m PA1 - área externa e terra e pedra de mão produzidas	6,00	M	R\$ 362,15	R\$ 362,15	25,62 %	R\$ 454,93	R\$ 2.729,58	<input type="checkbox"/>
12		TRECHO 2 SINALIZAÇÃO HORIZONTAL							R\$ 9.177,49	<input type="checkbox"/>
12.1	SMAP1 - 100510	PINTURA DE EXCO VARIO SOBRE ASFALTO COM TINTA RETROSREFLETIVA A BASE DE RESINA ACRILICA COM MICROESFERAS DE VIDRO. APLICAÇÃO MECANICA COM DEMARCADORA AUTOPROPELIDA. AF_052021	1.339,76	M	R\$ 5,45	R\$ 5,45	25,62 %	R\$ 6,85	R\$ 9.177,49	<input type="checkbox"/>
13		TRECHO 2 SERVIÇOS FINAIS							R\$ 25.902,37	<input type="checkbox"/>
13.1	Composição - 05	DESMOBILIZAÇÃO DE EQUIPAMENTOS	1,00	UN	R\$ 20.619,82	R\$ 20.619,82	25,62 %	R\$ 25.902,37	R\$ 25.902,37	<input type="checkbox"/>
Total:									R\$ 1.441.897,68	
Valor não utilizado (OC):									R\$ 0,00	

Welane Patricia
 CREA nº111583494-0

MATÕES DO NORTE / MA
 PROC. 1706001/2024
 FLS. 00
 RUB. 00

CÁLCULO DA DMT													
RUJA GRANDE													
DMT (AZD04)	813,81	m								A	B	B-C	CB
DMT = A + B + (C/2)	8,874	km			AZD04					8,874	4,738	10,79	2,01
VALOR PARA DO INCHADO						C	6,290			A'	B'	B'-C'	
Latitude: 2°45'42" S										8,87	31,79	3,12	
Longitude: 47°31'34" O			A	8,270		B	4,738			B'-C'			
NOTA FORA													
DMT (NOTA FORA)	813,81	m								A	B	B-C	CB
DMT = A + B + (C/2)	8,874	km				AZD04				8,874	1,50	1,78	0,28
VALOR DO INCHADO						C	6,290			A'	B'	B'-C'	
Latitude: 2°45'12" S										8,87	2,25	2,72	
Longitude: 47°34'10" O			A	8,270		B	1,500			B'-C'			

WELANE PATRICIA
 NUNES DO
 NASCIMENTO:00065948
 246

Assinado de forma digital por
 WELANE PATRICIA NUNES DO
 NASCIMENTO:00065948246
 Dados: 2024.06.04 19:15:02
 -03'00'

DOCUMENTOS ORÇAMENTÁRIOS

01.612.031/0001-87 - MUNICÍPIO DE MATOES DO NORTE

Welane Patricia

CREA nº111583494-0

Voltar

Versão: 2

Welane Patricia

Dados Básicos Anos Responsável Técnico Documentação Complementar OCI PO/COFF LAE SPA Quadro Resumo

Dados Gerais Eventos Frentes de Obra PO PLO CPF

VOLTAAR

Planilha de Levantamento Quantitativo

Nº Macro-serviço / Serviço	Descrição Macro-serviço / Serviço	Qtd.	Unid.	Nº Evento	Evento	Preço Total	Nº Frente de Obra	Frete de Obra	Qtd.	Valor
1	SERVIÇOS PRELIMINARES					RS 27.871,73				
1.1	FORNECIMENTO E INSTALAÇÃO DE PLACA DE OBRA COM CHAPA GALVANIZADA E ESTRUTURA DE MADEIRA. AF_070202_PIS	4,50	M2	1	SERVIÇOS PRELIMINARES	RS 1.769,36	1	RUA GRANDE	4,50	RS 1.769,36
1.2	MOBILIZAÇÃO DE EQUIPAMENTOS	1,00	LN	1	SERVIÇOS PRELIMINARES	RS 25.902,37	1	RUA GRANDE	1,00	RS 25.902,37
2	ADMINISTRAÇÃO DA OBRA					RS 29.505,84				
2.1	ADMINISTRAÇÃO LOCAL	4,00	LN	2	ADMINISTRAÇÃO DA OBRA	RS 29.505,84	1	RUA GRANDE	4,00	RS 29.505,84
3	TRECHO 1 TERRAPLANAGEM E PREPARAÇÃO DO SUBLEITO					RS 81.145,48				
3.1	LIMPEZA MECANIZADA DE CAMADA VEGETAL, VEGETAÇÃO E PEQUENAS ÁRVORES (DIÂMETRO DE TRONCO MENOR QUE 0,20 M), COM TRATOR DE ESTERIAS. AF_06/2018	10.000,00	M2	3	TRECHO 1 TERRAPLANAGEM E PREPARAÇÃO DO SUBLEITO	RS 4.900,00	1	RUA GRANDE	10.000,00	RS 4.900,00
3.2	ESCALAÇÃO HORIZONTAL, INCLUINDO CARGA E DESCARGA EM SOLO DE 1ª CATEGORIA COM TRATOR DE ESTERIAS (1250-PALMIRA - 2,70M3). AF_07/2020	644,29	M3	3	TRECHO 1 TERRAPLANAGEM E PREPARAÇÃO DO SUBLEITO	RS 11.455,48	1	RUA GRANDE	644,29	RS 11.455,48
3.3	TRANSPORTE COM CAMINHÃO BASCULANTE DE 10 M³ EM VIA URBANA EM REVESTIMENTO PRIMÁRIO (UNIDADE: T/00M). AF_07/2020	8.941,46	T/00M	3	TRECHO 1 TERRAPLANAGEM E PREPARAÇÃO DO SUBLEITO	RS 20.475,94	1	RUA GRANDE	8.941,46	RS 20.475,94
3.4	ESPAULAMENTO DE MATERIAL COM TRATOR DE ESTERIAS. AF_11/2019	644,29	M3	3	TRECHO 1 TERRAPLANAGEM E PREPARAÇÃO DO SUBLEITO	RS 1.127,51	1	RUA GRANDE	644,29	RS 1.127,51
3.5	REGULARIZAÇÃO E COMPACTAÇÃO DE SUBLEITO DE SOLO PREDOMINANTEMENTE ARGILOSO. AF_11/2019	4.295,27	M2	3	TRECHO 1 TERRAPLANAGEM E PREPARAÇÃO DO SUBLEITO	RS 13.195,48	1	RUA GRANDE	4.295,27	RS 13.195,48
4	TRECHO 1 PAVIMENTAÇÃO EM CAUÇU					RS 543.832,04				
4.1	EXECUÇÃO E COMPACTAÇÃO DE BASE E OU SUB-BASE PARA PAVIMENTAÇÃO DE SOLOS ESTABILIZADOS GRANULOMETRICAMENTE COM MISTURA DE SOLOS EM PISTA - EXCLUSIVE SOLO, ESCAVAÇÃO, CARGA E TRANSPORTE. AF_11/2019	935,76	M3	4	TRECHO 1 PAVIMENTAÇÃO EM CAUÇU	RS 32.105,93	1	RUA GRANDE	935,76	RS 32.105,93
4.2	ESCALAÇÃO HORIZONTAL, INCLUINDO CARGA E DESCARGA EM SOLO DE 1ª CATEGORIA COM TRATOR DE ESTERIAS (1250-PALMIRA - 2,70M3). AF_07/2020	935,76	M3	4	TRECHO 1 PAVIMENTAÇÃO EM CAUÇU	RS 16.637,81	1	RUA GRANDE	935,76	RS 16.637,81
4.3	TRANSPORTE COM CAMINHÃO BASCULANTE DE 10 M³ EM VIA URBANA EM REVESTIMENTO PRIMÁRIO (UNIDADE: T/00M). AF_07/2020	12.965,41	T/00M	4	TRECHO 1 PAVIMENTAÇÃO EM CAUÇU	RS 26.738,85	1	RUA GRANDE	12.965,41	RS 26.738,85
4.4	EXECUÇÃO DE IMPRIMAÇÃO COM ASFALTO DILUÍDO CM-30 INCLUSIVE TRANSPORTE	3.743,02	M2	4	TRECHO 1 PAVIMENTAÇÃO EM CAUÇU	RS 86.314,04	1	RUA GRANDE	3.743,02	RS 86.314,04

MATOES DO NORTE / MA
PROC. 1306001/2024
FLS. 01
RUB. 01

MATÕES DO NORTE / MA
 PROC. 1706001 / 2021
 FLS. 92
 RUB.

Nº Microserviço / Serviço	Descrição Microserviço / Serviço	Qtd.	Und.	Nº Evento	Evento	Preço Total	Nº Frente de Obra	Frente da Obra	Qtd.	Valor
4.5	EXECUÇÃO DE PINTURA DE LIGAÇÃO COM EMULSÃO ASFÁLTICA RR-2C	3.743,02	M2	4	TRECHO 1 PAVIMENTAÇÃO EM CAUÇU	R\$ 10.667,81	1	RUA GRANDE	3.743,02	R\$ 10.667,81
4.6	TRANSPORTE COM CAMINHÃO TANQUE DE 20000 L, EM VIA URBANA PAVIMENTADA, DM7 ATÉ 300M (UNIDADE: T100M). AF_070203	54,87	T100M	4	TRECHO 1 PAVIMENTAÇÃO EM CAUÇU	R\$ 126,83	1	RUA GRANDE	54,87	R\$ 126,83
4.7	EXECUÇÃO DE PAVIMENTO COM APLICAÇÃO DE CONCRETO ASFÁLTICO, CAMADA DE ROLOMANTE - EXCLUSIVE CARGA E TRANSPORTE. AF_1102019	187,15	M3	4	TRECHO 1 PAVIMENTAÇÃO EM CAUÇU	R\$ 335.756,46	1	RUA GRANDE	187,15	R\$ 335.756,46
4.8	CARGA DE MISTURA ASFÁLTICA EM CAMINHÃO BASCULANTE 10 M³ (UNIDADE: M3). AF_070203	187,15	M3	4	TRECHO 1 PAVIMENTAÇÃO EM CAUÇU	R\$ 2.129,77	1	RUA GRANDE	187,15	R\$ 2.129,77
4.9	TRANSPORTE COM CAMINHÃO BASCULANTE DE 10 M³, EM VIA URBANA EM REVESTIMENTO PRIMÁRIO (UNIDADE: T100M). AF_070203	13.119,96	T100M	4	TRECHO 1 PAVIMENTAÇÃO EM CAUÇU	R\$ 30.044,71	1	RUA GRANDE	13.119,96	R\$ 30.044,71
5	TRECHO 1 DRENAGEM SUPERFICIAL					R\$ 86.948,83				
5.1	OLHA (MEDIÇÃO) E SAUJETA CONJUGADOS DE CONCRETO, MOLDADE IN LOCO EM TRECHO RETO COM EXTRUSORA, 45 CM BASE (15 CM BASE DA OLHA + 30 CM BASE DA SAUJETA) X 22 CM ALTURA. AF_062018	1.227,22	M	5	TRECHO 1 DRENAGEM SUPERFICIAL	R\$ 84.580,00		RUA GRANDE	1.227,22	R\$ 84.580,00
5.2	PINTURA DE MEFIOFO COM TINTA BRANCA A BASE DE CAL (CAUÇU). AF_092021	1.227,22	M	5	TRECHO 1 DRENAGEM SUPERFICIAL	R\$ 2.368,83		RUA GRANDE	1.227,22	R\$ 2.368,83
6.1	Boca de BSTC D = 0,60 m - escoadeira 0° - areia extraída e brita produzida - alas retas	2,00	UN	6	TRECHO 1 DRENAGEM PROFUNDA	R\$ 4.383,60		RUA GRANDE	2,00	R\$ 1.654,02
6.2	Corpo de BSTC D = 0,60 m PA1 - areia extraída e brita e pedra de mão produzidas	6,00	M	6	TRECHO 1 DRENAGEM PROFUNDA	R\$ 2.729,58		RUA GRANDE	6,00	R\$ 2.729,58
7	TRECHO 1 SINALIZAÇÃO VERTICAL					R\$ 965,89				
7.1	Plica de regulamentação em aço D = 0,60 m - película retrorefletiva tipo 1 + S1 - fornecimento e implantação	3,00	UN	7	TRECHO 1 SINALIZAÇÃO VERTICAL	R\$ 965,89	1	RUA GRANDE	3,00	R\$ 965,89
8	TRECHO 1 SINALIZAÇÃO HORIZONTAL					R\$ 8.406,46				
8.1	PINTURA DE EXO VARGO SOBRE ASFALTO COM TINTA RETROREFLETIVA A BASE DE RESINA ACRÍLICA COM MICROESFERAS DE VIDRO, APLICAÇÃO MECÂNICA COM DEMARCADORA AUTOPROPELIDA. AF_092021	1.227,22	M	8	TRECHO 1 SINALIZAÇÃO HORIZONTAL	R\$ 8.406,46	1	RUA GRANDE	1.227,22	R\$ 8.406,46
9	TRECHO 2 PAVIMENTAÇÃO EM CAUÇU					R\$ 654.960,83				
9.1	EXECUÇÃO E COMPACTAÇÃO DE BASE E/OU SUB-BASE PARA PAVIMENTAÇÃO DE SOLOS ESTABILIZADOS GRANULOMETRICAMENTE COM MISTURA DE SOLOS EM POSTA - EXCLUSIVE SOLO, ESCAVAÇÃO, CARGA E TRANSPORTE. AF_1102019	408,83	M3	9	TRECHO 2 PAVIMENTAÇÃO EM CAUÇU	R\$ 14.020,10	1	RUA GRANDE	408,83	R\$ 14.020,10
9.2	ESCAVAÇÃO HORIZONTAL, INCLUINDO CARGA E DESCARGA EM SOLO DE 1ª CATEGORIA COM TRATOR DE ESTERBAS (125HP/LÂMINA 2,70M). AF_070203	408,83	M3	9	TRECHO 2 PAVIMENTAÇÃO EM CAUÇU	R\$ 7.265,44	1	RUA GRANDE	408,83	R\$ 7.265,44
9.3	TRANSPORTE COM CAMINHÃO BASCULANTE DE 10 M³, EM VIA URBANA EM REVESTIMENTO PRIMÁRIO (UNIDADE: T100M). AF_070203	11.342,01	T100M	9	TRECHO 2 PAVIMENTAÇÃO EM CAUÇU	R\$ 25.973,20	1	RUA GRANDE	11.342,01	R\$ 25.973,20
9.4	EXECUÇÃO DE IMPRIMAÇÃO COM ASFALTO DILUÍDO CM-30 INCLUSIVE TRANSPORTE	4.086,33	M2	9	TRECHO 2 PAVIMENTAÇÃO EM CAUÇU	R\$ 94.230,77	1	RUA GRANDE	4.086,33	R\$ 94.230,77
9.5	EXECUÇÃO DE PINTURA DE LIGAÇÃO COM EMULSÃO ASFÁLTICA RR-2C	4.086,33	M2	9	TRECHO 2 PAVIMENTAÇÃO EM CAUÇU	R\$ 11.646,04	1	RUA GRANDE	4.086,33	R\$ 11.646,04
9.6	TRANSPORTE COM CAMINHÃO TANQUE DE 20000 L, EM VIA URBANA PAVIMENTADA,	59,58	T100M	9	TRECHO 2 PAVIMENTAÇÃO EM CAUÇU	R\$ 138,46	1	RUA GRANDE	59,58	R\$ 138,46

Weliene Patrícia
 CRÉD. Nº 11583494-0

Nº Macro-serviço / Serviço	Descrição Macro-serviço / Serviço	Qtd.	Unid.	Nº Evento	Evento	Preço Total	Nº Frente de Obra	Fronte de Obra	Qtd.	Valor
	DMT ATE 300M (UNIDADE: T000M). AF_072020									
9.7	EXECUÇÃO DE PAVIMENTO COM APLICAÇÃO DE CONCRETO ASFÁLTICO, CAMADA DE POLIMENTO - EXCLUSIVE CARRO E TRANSPORTE. AF_11/2019	204,32	M3	9	TRECHO 2 PAVIMENTAÇÃO EM CAUÇU	R\$ 366.960,30	1	RUA GRANDE	204,32	R\$ 366.960,30
9.8	CARGA DE MISTURA ASFÁLTICA EM CAMBÚRIO BASCULANTE 10 M³ (UNIDADE: M3). AF_072020	204,32	M3	9	TRECHO 2 PAVIMENTAÇÃO EM CAUÇU	R\$ 2.325,16	1	RUA GRANDE	204,32	R\$ 2.325,16
9.9	TRANSPORTE COM CAMBÚRIO BASCULANTE DE 10 M³, EM VIA URBANA EM REVESTIMENTO PRIMÁRIO (UNIDADE: T000M). AF_072020	14.333,65	T000M	9	TRECHO 2 PAVIMENTAÇÃO EM CAUÇU	R\$ 32.801,16	1	RUA GRANDE	14.333,65	R\$ 32.801,16
10	TRECHO 2 DRENAGEM SUPERFICIAL					R\$ 94.833,42				
10.1	GUIA (MEIO-FIO) E SAUJETA CONJUGADOS DE CONCRETO, MOLDADA IN LOCO EM TRECHO RETO COM EXTRUSORA, 45 CM BASE (15 CM BASE DA GUIA + 30 CM BASE DA SAUJETA) X 22 CM ALTURA. AF_06/2018	1.339,78	M	10	TRECHO 2 DRENAGEM SUPERFICIAL	R\$ 92.337,64	1	RUA GRANDE	1.339,78	R\$ 92.337,64
10.2	PINTURA DE MEIO-FIO COM TINTA BRANCA A BASE DE CAL (CAUÇAU). AF_05/2021	1.339,78	M	10	TRECHO 2 DRENAGEM SUPERFICIAL	R\$ 2.565,78	1	RUA GRANDE	1.339,78	R\$ 2.565,78
11	TRECHO 2 DRENAGEM PROFUNDA					R\$ 4.383,60				
11.1	Boxer de BSTD D = 0,60 m - espessura 0" - areia estralada e brita produzida - altas retas	2,00	UN	11	TRECHO 2 DRENAGEM PROFUNDA	R\$ 1.654,02	1	RUA GRANDE	2,00	R\$ 1.654,02
11.2	Corpo de BSTD D = 0,60 m PA1 - areia estralada e brita e pedra de mão produzidas	6,00	M	11	TRECHO 2 DRENAGEM PROFUNDA	R\$ 2.729,58	1	RUA GRANDE	6,00	R\$ 2.729,58
12	TRECHO 2 SINALIZAÇÃO HORIZONTAL					R\$ 9.177,49				
12.1	PINTURA DE EDO VÁRIO SOBRE ASFALTO COM TINTA RETROREFLETIVA A BASE DE RESINA ACRÍLICA COM MICROESFERAS DE VIDRO, APLICAÇÃO MECÂNICA COM DEMARCADORA AUTOPROPULSADA. AF_05/2021	1.339,78	M	12	TRECHO 2 SINALIZAÇÃO HORIZONTAL	R\$ 9.177,49	1	RUA GRANDE	1.339,78	R\$ 9.177,49
13	TRECHO 2 SERVIÇOS FINAIS					R\$ 25.952,37				
13.1	DESMOBILIZAÇÃO DE EQUIPAMENTOS	1,00	UN	13	TRECHO 2 SERVIÇOS FINAIS	R\$ 25.952,37	1	RUA GRANDE	1,00	R\$ 25.952,37

Welane Patrícia
CREA nº111583494-0
Welane Patrícia

DOCUMENTOS ORÇAMENTÁRIOS

01.612.531/0001-57 - MUNICÍPIO DE MATOES DO NORTE

Voltar

Versão: 2

Dados Básicos Anexos Responsável Técnico Documentação Complementar OCI PO/CFF LAE SPA Quadro Resumo

Dados Gerais	Eventos	Frentes de Obra	PO	PLG	CFP	Nº da Frente de Obra	Frente de Obra	Nº do Período de Conclusão do Evento
Vão das Frentes de Obra por Evento								
Nº do Evento	Título do Evento							
1	SERVIÇOS PRELIMINARES						RLA GRANDE	1
2	ADMINISTRAÇÃO DA OBRA						RLA GRANDE	4
3	TRECHO 1 TERRAPLANAGEM E PREPARAÇÃO DO SUBLEITO						RLA GRANDE	1
4	TRECHO 1 PAVIMENTAÇÃO EM CAUÇU						RLA GRANDE	2
5	TRECHO 1 DRENAGEM SUPERFICIAL						RLA GRANDE	3
6	TRECHO 1 DRENAGEM PROFUNDA						RLA GRANDE	3
7	TRECHO 1 SINALIZAÇÃO VERTICAL						RLA GRANDE	4
8	TRECHO 1 SINALIZAÇÃO HORIZONTAL						RLA GRANDE	4
9	TRECHO 2 PAVIMENTAÇÃO EM CAUÇU						RLA GRANDE	2
10	TRECHO 2 DRENAGEM SUPERFICIAL						RLA GRANDE	3
11	TRECHO 2 DRENAGEM PROFUNDA						RLA GRANDE	3
12	TRECHO 2 SINALIZAÇÃO HORIZONTAL						RLA GRANDE	4
13	TRECHO 2 SERVIÇOS FINAIS						RLA GRANDE	4

Cronograma Físico-Financeiro

Nº do Período de Conclusão do Evento	Percentual Parcela	Valor Parcela	Percentual Acumulado	Valor Acumulado
1	5,47%	R\$ 79.817,14	5,47%	R\$ 79.817,14
2	76,18%	R\$ 1.098.452,67	81,65%	R\$ 1.177.269,81
3	13,27%	R\$ 190.639,15	94,92%	R\$ 1.367.908,96
4	5,13%	R\$ 73.956,04	100,00%	R\$ 1.441.865,00

MATÕES DO NORTE / MA
PROC. 12-00001 1202 U
FLS. 66
RUB. 2

Welane Patrícia
CREA nº 0111583494-0
Welane Patrícia

FORTE	CÓDIGO	DESCRIÇÃO	UNIDADE	COEFIC.	DESONERADO	NÃO DESONER.
SINAPI	92243	CAMINHÃO DE TRANSPORTE DE MATERIAL ASFÁLTICO 20.000 L, COM CAVALO MECÂNICO DE CAPACIDADE MÁXIMA DE TRACÇÃO COMBINADO DE 45.000 KG, POTÊNCIA 330 CV, INCLUSIVE TANQUE DE ASFALTO COM MAÇARICO - CHI DIURNO. AF_12/2015	CHI	0,0259	79,29	0,00
				0	0,00	0,00

COMPOSIÇÃO	04	EXECUÇÃO DE PINTURA DE LIGAÇÃO COM EMULSÃO ASFÁLTICA RR-2C	M2		2,27	0,00
SINAPI	5829	VASSOURA MECÂNICA REBOCÁVEL COM ESCOVA CILÍNDRICA, LARGURA ÚTIL DE VARRIMENTO DE 2,44 M - CHP DIURNO. AF_06/2014	CHP	0,002	9,89	0,00
SINAPI	83362	ESPARGIDOR DE ASFALTO PRESSURIZADO, TANQUE 6 M3 COM ISOLAÇÃO TÉRMICA, AQUECIDO COM 2 MAÇARICOS, COM BARRA ESPARGIDORA 3,60 M, MONTADO SOBRE CAMINHÃO TOCO, PBT 14.300 KG, POTÊNCIA 185 CV - CHP DIURNO. AF_05/2023	CHP	0,0004	275,73	0,00
SINAPI	88316	SERVENTE COM ENCARGOS COMPLEMENTARES	H	0,008	20,44	0,00
SINAPI	89035	TRATOR DE PNEUS, POTÊNCIA 85 CV, TRACÇÃO 4X4, PESO COM LASTRO DE 4.675 KG - CHP DIURNO. AF_06/2014	CHP	0,0017	125,65	0,00
ANP	ANP 001	EMULSÃO ASFÁLTICA RR-2C	L	0,00043	3.971,05	0,00
				0	0,00	0,00
				0	0,00	0,00
				0	0,00	0,00
				0	0,00	0,00
				0	0,00	0,00

COMPOSIÇÃO	05	DESMOBILIZAÇÃO DE EQUIPAMENTOS	UND		20.619,62	0,00
SINAPI	89032	TRATOR DE ESTEIRAS, POTÊNCIA 100 HP, PESO OPERACIONAL 9,4 T, COM LÂMINA 2,19 M3 - CHP DIURNO. AF_06/2014	CHP	6	184,45	0,00
SINAPI	88843	TRATOR DE ESTEIRAS, POTÊNCIA 125 HP, PESO OPERACIONAL 12,9 T, COM LÂMINA 2,7 M3 - CHP DIURNO. AF_10/2014	CHP	6	204,73	0,00
SINAPI	5851	TRATOR DE ESTEIRAS, POTÊNCIA 150 HP, PESO OPERACIONAL 16,7 T, COM RODA MOTRIZ ELEVADA E LÂMINA 3,18 M3 - CHP DIURNO. AF_06/2014	CHP	6	244,45	0,00
SINAPI	5901	CAMINHÃO PIPA 10.000 L TRUCADO, PESO BRUTO TOTAL 23.000 KG, CARGA ÚTIL MÁXIMA 15.935 KG, DISTÂNCIA ENTRE EIXOS 4,8 M, POTÊNCIA 230 CV, INCLUSIVE TANQUE DE AÇO PARA TRANSPORTE DE ÁGUA - CHP DIURNO. AF_06/2014	CHP	6	317,37	0,00
SINAPI	5932	MOTONIVELADORA POTÊNCIA BÁSICA LÍQUIDA (PRIMEIRA MARCHA) 125 HP, PESO BRUTO 13032 KG, LARGURA DA LÂMINA DE 3,7 M - CHP DIURNO. AF_06/2014	CHP	6	251,55	0,00
SINAPI	73436	ROLO COMPACTADOR VIBRATÓRIO PÉ DE CARNEIRO PARA SOLOS, POTÊNCIA 80 HP, PESO OPERACIONAL SEM/COM LASTRO 7,4 / 8,8 T, LARGURA DE TRABALHO 1,68 M - CHP DIURNO. AF_02/2016	CHP	6	163,90	0,00
SINAPI	5921	GRADE DE DISCO REBOCÁVEL COM 30 DISCOS 24" X 6 MM COM PNEUS PARA TRANSPORTE - CHP DIURNO. AF_06/2014	CHP	6	5,25	0,00
SINAPI	89035	TRATOR DE PNEUS, POTÊNCIA 85 CV, TRACÇÃO 4X4, PESO COM LASTRO DE 4.675 KG - CHP DIURNO. AF_06/2014	CHP	6	125,65	0,00
SINAPI	96483	ROLO COMPACTADOR DE PNEUS, ESTÁTICO, PRESSÃO VARIÁVEL, POTÊNCIA 110 HP, PESO SEM/COM LASTRO 10,8/27 T, LARGURA DE ROLAGEM 2,30 M - CHP DIURNO. AF_06/2017	CHP	6	220,61	0,00
SINAPI	92242	CAMINHÃO DE TRANSPORTE DE MATERIAL ASFÁLTICO 20.000 L, COM CAVALO MECÂNICO DE CAPACIDADE MÁXIMA DE TRACÇÃO COMBINADO DE 45.000 KG, POTÊNCIA 330 CV, INCLUSIVE TANQUE DE ASFALTO COM MAÇARICO - CHP DIURNO. AF_12/2015	CHP	6	407,42	0,00
SINAPI	5835	VIBROACABADORA DE ASFALTO SOBRE ESTEIRAS, LARGURA DE PAVIMENTAÇÃO 1,90 M A 5,30 M, POTÊNCIA 105 HP CAPACIDADE 450 T/H - CHP DIURNO. AF_11/2014	CHP	6	338,97	0,00
SINAPI	91386	CAMINHÃO BASCULANTE 10 M3, TRUCADO CABINE SIMPLES, PESO BRUTO TOTAL 23.000 KG, CARGA ÚTIL MÁXIMA 15.935 KG, DISTÂNCIA ENTRE EIXOS 4,80 M, POTÊNCIA 230 CV INCLUSIVE CAÇAMBA METÁLICA - CHP DIURNO. AF_06/2014	CHP	5	267,28	0,00
SINAPI	95631	ROLO COMPACTADOR VIBRATÓRIO TANDEM, ACO LISO, POTÊNCIA 125 HP, PESO SEM/COM LASTRO 10,20/11,65 T, LARGURA DE TRABALHO 1,73 M - CHP DIURNO. AF_11/2016	CHP	6	233,06	0,00
SINAPI	96157	TRATOR DE PNEUS COM POTÊNCIA DE 85 CV, TRACÇÃO 4X4, COM VASSOURA MECÂNICA ACOPLADA - CHP DIURNO. AF_03/2017	CHP	6	134,48	0,00
SINAPI	5631	ESCAVADEIRA HIDRÁULICA SOBRE ESTEIRAS, CAÇAMBA 0,80 M3, PESO OPERACIONAL 17 T, POTÊNCIA BRUTA 111 HP - CHP DIURNO. AF_06/2014	CHP	6	204,38	0,00
SINAPI	95133	MÁQUINA DEMARCADORA DE FAIXA DE TRÁFEGO À FRIO, AUTOPROPULIDA, POTÊNCIA 38 HP - CHP DIURNO. AF_07/2016	CHP	6	177,60	0,00
				0	0,00	0,00
				0	0,00	0,00

COMPOSIÇÃO	06	RETRADA DE BLOCOS SEXTAVADO	M2		4,08	0,00
SINAPI	88316	SERVENTE COM ENCARGOS COMPLEMENTARES	H	0,2	20,44	0,00
				0	0,00	0,00
				0	0,00	0,00
				0	0,00	0,00
				0	0,00	0,00
				0	0,00	0,00
				0	0,00	0,00
				0	0,00	0,00
				0	0,00	0,00
				0	0,00	0,00

				0	0,00	0,00
				0	0,00	0,00
				0	0,00	0,00
				0	0,00	0,00
				0	0,00	0,00
				0	0,00	0,00
				0	0,00	0,00
				0	0,00	0,00

CAIXA

Quadro de Composição do BDI

Grau de Sigilo
 #PUBLICO

Nº OPERAÇÃO: 0 Nº SICONV: 948116/2023 PROPONENTE / TOMADOR: PREFEITURA MUNICIPAL DE MATÕES DO NORTE - MA

APELIDO DO EMPREENDIMENTO / DESCRIÇÃO DO LOTE
 Pavimentação Asfáltica em Área Rural no Município de Matões do Norte - MA / Pavimentação Asfáltica em Área Rural no Município de Matões do

Conforme legislação tributária municipal, definir estimativa de percentual da base de cálculo para o ISS:	100,00%
Sobre a base de cálculo, definir a respectiva alíquota do ISS (entre 2% e 5%):	2,00%

BDI 1

TIPO DE OBRA
 Construção de Praças Urbanas, Rodovias, Ferrovias e recapeamento e pavimentação de vias urbanas

Itens	Siglas	% Adotado
Administração Central	AC	3,80%
Seguro e Garantia	SG	0,32%
Risco	R	0,50%
Despesas Financeiras	DF	1,02%
Lucro	L	6,80%
Tributos (Impostos COFINS 3%, e PIS 0,65%)	CP	3,65%
Tributos (ISS, variável de acordo com o município)	ISS	2,00%
Tributos (Contribuição Previdenciária sobre a Receita Bruta - 0% ou 4,5% - Desoneração)	CPRB	4,50%
BDI SEM desoneração (Fórmula Acórdão TCU)	BDI PAD	19,63%
BDI COM desoneração	BDI DES	25,62%

Os valores de BDI foram calculados com o emprego da fórmula:

$$BDI = \frac{(1+AC+S+R+GI) \cdot (1+DF) \cdot (1+L)}{(1-CP-ISS-CRPB)} - 1$$

Declaro para os devidos fins que, conforme legislação tributária municipal, a base de cálculo deste tipo de obra corresponde à 100%, com a respectiva alíquota de 2%.

Declaro para os devidos fins que o regime de Contribuição Previdenciária sobre a Receita Bruta adotado para elaboração do orçamento foi COM Desoneração, e que esta é a alternativa mais adequada para a Administração Pública.

Observações:

MATÕES DO NORTE - MA
 Local

terça-feira, 4 de junho de 2024
 Data

WELANE PATRÍCIA NUNES DO NASCIMENTO:00065948246
 Assinado de forma digital por WELANE PATRÍCIA NUNES DO NASCIMENTO:00065948246
 Dados: 2024.06.04 19:13:05 -03'00'

Welane Patrícia
 CREA nº111583494-0
Welane Patrícia

Obra/Projeto: 948116 /2023 - Pavimentação Asfáltica em Área Rural no Município de Matões do Norte - MA
 Proponente: Município de Matões do Norte - MA
 Concedente: Caixa Econômica Federal - Ministério da Integração e do Desenvolvimento Regional

Welane Patricia
 CREA nº111583494-0
Welane Patricia

MATÕES DO NORTE / MA
 PROC. 1206001 /2021
 FLs 04
 RUB 0

Curva ABC de Serviços										
Item	Código	Descrição	Unidade	Quantidade	Custo Unitário (sem BDI) (R\$)	Preço Unitário (com BDI) (R\$)	Preço Total (R\$)	Peso (%)	Peso Acum. (%)	
4.7; 9.7	95995	EXECUÇÃO DE PAVIMENTO COM APLICAÇÃO DE CONCRETO ASFÁLTICO, CAMADA DE ROLAMENTO - EXCLUSIVE CARGA E TRANSPORTE. AF_11/2019	M3	391,47	1.428,16	1.794,05	702.316,75	48,71%	48,71%	
4.4; 9.4	03	EXECUÇÃO DE IMPRIMAÇÃO COM ASFALTO DILUÍDO CM-30 INCLUSO TRANSPORTE	M2	7.829,35	18,36	23,06	180.544,81	12,52%	61,23%	
5.1; 10.1	94267	GUIA (MEIO-FIO) E SARIETA CONJUGADOS DE CONCRETO, MOLDADA IN LOCO EM TRECHO RETO COM EXTRUSORA, 45 CM BASE (15 CM BASE DA GUIA + 30 CM BASE DA SARIETA) X 22 CM ALTURA. AF_06/2016	M	2.567,00	54,86	68,92	176.917,64	12,27%	73,50%	
3.3; 4.3; 4.9; 9.3; 9.9	93595	TRANSPORTE COM CAMINHÃO BASCULANTE DE 10 M³, EM VIA URBANA EM REVESTIMENTO PRIMÁRIO (UNIDADE: TXXM). AF_07/2020	TXXM	60.713,49	1,82	2,29	139.033,89	9,64%	83,14%	
4.1; 9.1	101767	EXECUÇÃO E COMPACTAÇÃO DE BASE E OU SUB BASE PARA PAVIMENTAÇÃO DE SOLOS ESTABILIZADOS GRANULOMETRICAMENTE COM MISTURA DE SOLOS EM PISTA - EXCLUSIVE SOLO, ESCAVAÇÃO, CARGA E TRANSPORTE. AF_11/2019	M3	1.344,39	27,31	34,31	46.126,03	3,20%	86,34%	
3.2; 4.2; 9.2	101128	ESCAVAÇÃO HORIZONTAL, INCLUINDO CARGA E DESCARGA EM SOLO DE 1ª CATEGORIA COM TRATOR DE ESTEIRAS (125HP/LÂMINA: 2,70M3). AF_07/2020	M3	1.988,68	14,15	17,78	35.358,73	2,45%	88,79%	
2.1	02	ADMINISTRAÇÃO LOCAL	MÊS	4,00	5.872,04	7.376,46	29.505,84	2,05%	90,84%	
2.2	01	MOBILIZAÇÃO DE EQUIPAMENTOS	UND	1,00	20.619,62	25.902,37	25.902,37	1,80%	92,64%	
3.1	05	DESMOBILIZAÇÃO DE EQUIPAMENTOS	UND	1,00	20.619,62	25.902,37	25.902,37	1,80%	94,43%	
4.5; 9.5	04	EXECUÇÃO DE PINTURA DE LIGAÇÃO COM EMULSÃO ASFÁLTICA RR-2C	M2	7.829,35	2,27	2,85	22.313,65	1,55%	95,98%	
8.1; 12.1	102512	PINTURA DE EIXO VIÁRIO SOBRE ASFALTO COM TINTA RETRORREFLETIVA A BASE DE RESINA ACRÍLICA COM MICROESFERAS DE VIDRO, APLICAÇÃO MECÂNICA COM DEMARCADORA AUTOPROPULSADA. AF_05/2021	M	2.567,00	5,45	6,85	17.583,95	1,22%	97,20%	
3.5	100576	REGULARIZAÇÃO E COMPACTAÇÃO DE SUBLEITO DE SOLO PREDOMINANTEMENTE ARGILOSO. AF_11/2019	M2	4.295,27	2,44	3,07	13.186,47	0,91%	98,11%	
6.2; 11.2	080402.0	CORPO DE BSTD D = 0,60 M PA1 - AREIA EXTRAÍDA E BRITA E PEDRA DE MÃO PRODUZIDAS	m	12,00	362,15	454,93	5.459,16	0,38%	98,49%	
5.2; 10.2	102458	PINTURA DE MEIO-FIO COM TINTA BRANCA A BASE DE CAL (CAMAÇÃO). AF_05/2021	M	2.567,00	1,54	1,93	4.954,31	0,34%	98,84%	

Welane Patrícia
 CREA nº111583494-0
Welane Patrícia

																						Valor Total da Obra	R\$	
3.1	98525	LIMPEZA MECANIZADA DE CAMADA VEG., VEGETAÇÃO E PEQUENAS ÁRVORES (DIÂMETRO DE TRONCO MENOR QUE 0,20 M), COM TRATOR DE ESTERAS. AF_05/2018	M2	10.000,00	0,39	0,49	4.900,00	0,34%	99,18%															
4.8; 9.8	100986	CARGA DE MISTURA ASFÁLTICA EM CAMINHÃO BASCULANTE 10 M³ (UNIDADE: M3). AF_07/2020	M3	391,47	9,06	11,38	4.454,93	0,31%	99,48%															
6.1; 11.1	0804080	BOCA DE BSTC D = 0,60 M - ESCONDSIDADE 0° - AREIA EXTRAÍDA E BRITA PRODUZIDA - ALAS RETAS	un	4,00	658,34	827,01	3.308,04	0,23%	99,71%															
1.1	103689	FORNECIMENTO E INSTALAÇÃO DE PLACA DE OBRA COM CHAPA GALVANIZADA E ESTRUTURA DE MADEIRA. AF_03/2022_PS	M2	4,50	313,00	393,19	1.769,35	0,12%	99,84%															
3.4	100574	ESPALHAMENTO DE MATERIAL COM TRATOR DE ESTERAS. AF_11/2019	M3	644,29	1,39	1,75	1.127,50	0,08%	99,91%															
7.1	5213440	PLACA DE REGULAMENTAÇÃO EM AÇO D = 0,60 M - PELÍCULA RETORREFLETIVA TIPO I + SI - FORNECIMENTO E IMPLANTAÇÃO	un	3,00	256,30	321,96	965,88	0,07%	99,98%															
4.6; 9.6	103332	TRANSPORTE COM CAMINHÃO TANQUE DE TRANSPORTE DE MATERIAL ASFÁLTICO DE 20000 L, EM VIA URBANA PAVIMENTADA, DMT ATÉ 30KM (UNIDADE: TXXM). AF_07/2020	TXXM	114,35	114,35	2,32	265,29	0,02%	100,00%															
																						Valor Total da Obra	R\$	1.441.897,00



Anotação de Responsabilidade Técnica - ART
Lei nº 6.496, de 7 de dezembro de 1977

CREA-MA

ART OBRA / SERVIÇO
Nº MA20240746982

MATÕES DO NORTE / MA
PROC. 17-06001 / 2024
FLS. 101
RUB. 01

Conselho Regional de Engenharia e Agronomia do Estado do Maranhão

SUBSTITUIÇÃO à
MA20240746306

1. Responsável Técnico
WELANE PATRICIA NUNES DO NASCIMENTO
Título profissional: ENGENHEIRA CIVIL
RNP: 1115834940
Registro: 1115834940MA

2. Dados do Contrato
Contratante: MUNICIPIO DE MATOES DO NORTE
AVENIDA AV DR. ANTONIO SAMPAIO
Complemento: AV DR. ANTONIO SAMPAIO
Cidade: MATÕES DO NORTE
Bairro: CENTRO
UF: MA
CEP: 65468000
CPF/CNPJ: 01.612.831/0001-87
Nº: 100
Contrato: Não especificado
Valor: R\$ 3.000,00
Ação Institucional: Agricultura familiar
Celebrado em:
Tipo de contratante: Pessoa Jurídica de Direito Público

3. Dados da Obra/Serviço
AVENIDA AV DR. ANTONIO SAMPAIO
Complemento: AV DR. ANTONIO SAMPAIO
Cidade: MATÕES DO NORTE
Data de início: 12/02/2024
Previsão de término: 31/12/2024
Coordenadas Geográficas: -3.829292, -44.554830
Finalidade: SEM DEFINIÇÃO
Proprietário: MUNICIPIO DE MATOES DO NORTE
Bairro: CENTRO
UF: MA
CEP: 65468000
Código: Não Especificado
CPF/CNPJ: 01.612.831/0001-87
Nº: 100

4. Atividade Técnica

	Quantidade	Unidade
14 - Elaboração		
81 - Projeto Arquitetônico > TRANSPORTES > INFRAESTRUTURA URBANA > DE PAVIMENTAÇÃO > #4.2.1.2 - ASFÁLTICA PARA VIAS URBANAS	1.174,40	m²
35 - Elaboração de orçamento > TRANSPORTES > INFRAESTRUTURA URBANA > DE PAVIMENTAÇÃO > #4.2.1.2 - ASFÁLTICA PARA VIAS URBANAS	1.174,40	m²
38 - Especificação > CONSTRUÇÃO CIVIL > EDIFICAÇÕES > DE ADEQUAÇÃO PARA ACESSIBILIDADE > #1.1.4.4 - DE EDIFICAÇÃO PARA FINS DIVERSOS	1.174,40	m²
18 - Fiscalização		
60 - Fiscalização de obra > TRANSPORTES > INFRAESTRUTURA URBANA > DE PAVIMENTAÇÃO > #4.2.1.2 - ASFÁLTICA PARA VIAS URBANAS	1.174,40	m²

Após a conclusão das atividades técnicas o profissional deve proceder a baixa desta ART

5. Observações
ART DE PROJETO, ORÇAMENTO E FISCALIZAÇÃO DA PAVIMENTAÇÃO ASFÁLTICA EM ÁREA RURAL NO MUNICÍPIO DE MATÕES DO NORTE - MA - CONVÊNIO 948116/2023 MINISTÉRIO DA INTEGRAÇÃO E DO DESENVOLVIMENTO REGIONAL.

6. Declarações
- Declaro que estou cumprindo as regras de acessibilidade previstas nas normas técnicas da ABNT, na legislação específica e no decreto n. 5296/2004.
- Cláusula Compromissória: Qualquer conflito ou litígio originado do presente contrato, bem como sua interpretação ou execução, será resolvido por arbitragem, de acordo com a Lei no. 9.307, de 23 de setembro de 1996, por meio do Centro de Mediação e Arbitragem - CMA vinculado ao Crea-MA, nos termos do respectivo regulamento de arbitragem que, expressamente, as partes declaram concordar.

7. Entidade de Classe
SEM INDICAÇÃO DE ENTIDADE DE CLASSE

8. Assinaturas
Declaro serem verdadeiras as informações acima

Local _____ de _____ de _____
data

9. Informações
* A ART é válida somente quando quitada, mediante apresentação do comprovante do pagamento ou conferência no site do Crea.

10. Valor
Esta ART é isenta de taxa Registrada em: 06/03/2024

WELANE
PATRICIA NUNES
DO NASCIMENTO
00065948246

WELANE PATRICIA NUNES DO NASCIMENTO - CPF: 000.659.482-46

SOLIMAR ALVES
MUNICIPIO DE MATOES DO NORTE - CPF/CNPJ: 01.612.831/0001-87
11058994387

A autenticidade desta ART pode ser verificada em: <https://crea-ma.atac.com.br/publico/>, com a chave: 6x80Y
Impresso em: 06/03/2024 às 16:08:11 por: ip: 138.97.234.57



Ofício nº 2024.03.05.0005

Matões do Norte - MA, 05 de março de 2024.

A Sua Excelência o Senhor
JOSÉ WALLAS LISBOA SOUSA
Presidente da Câmara Municipal de Matões do Norte

Assunto: Plano de Sustentabilidade

REF: Convênio 948116/2023 - Pavimentação Asfáltica em Área Rural no Município de Matões do Norte – MA – Povoado Coivaras.

Prezado Senhor,

Cumprimentando-o, encaminho a Vossa Excelência o Plano de Sustentabilidade do Convênio 94816/2023, cujo objeto é (Pavimentação Asfáltica em Área Rural no Município de Matões do Norte – MA) – “Rua Principal do Povoado Coivaras”, com valor global de R\$ 1.441.897,00 (Um Milhão e Quatrocentos e Quarenta e Um Mil e Oitocentos e Noventa e Sete Reais). São partes integrantes do Plano: Os objetivos do referido convênio os impactos socioeconômicos, a durabilidade e manutenção do objeto, os custos e fontes de recursos e os riscos e medidas preventivas.

Na oportunidade, sem mais, aproveitamos o ensejo para reiterar nossos elevados votos de estima e consideração.

Atenciosamente,

RECEBEMOS

Em, 06/03/24
Sabaid.

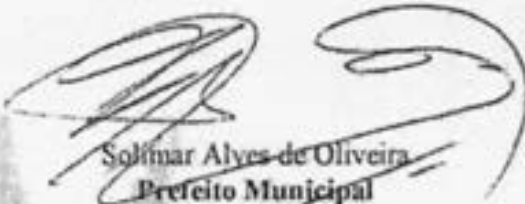
Solimar Alyes de Oliveira
Prefeito Municipal



ESTADO DO MARANHÃO
PREFEITURA MUNICIPAL DE MATÕES DO NORTE

PLANO DE SUSTENTABILIDADE

1. APRESENTAÇÃO

Convênio: 948116/2023

Objeto: Pavimentação Asfáltica em Área Rural no Município de Matões do Norte – MA – Rua Principal do Povoado Coivaras.

Valor Global: R\$ 1.441.897,00

Valor de repasse: R\$1.436.897,00

Valor de contrapartida: R\$5.000

Início da vigência: 22/11/2023

Data Término de Vigência Atual: 22/11/2026

2. OBJETIVOS DO CONVÊNIO

Pavimentação Asfáltica em Área Rural no Município de Matões do Norte – MA – Rua Principal do Povoado Coivaras está em consonância com as diretrizes do programa apoio a Política Nacional de Desenvolvimento Urbano Voltado a implantação e qualificação Viária, quando propõe promover melhorias na mobilidade urbana com a pavimentação e modernização da via pública, contribuindo para uma maior segurança para os condutores e pedestres com a implementação de sinalização viária adequada, além de melhorias nas condições sanitárias das vias.

3. IMPACTOS SÓCIOECONÔMICOS

1. Incentivo ao consumo e investimentos;
2. Aumento da renda familiar das famílias de comerciantes locais;
3. Melhoria da qualidade de vida da população local, devido a infraestrutura adequada, que proporciona melhor acessibilidade, promovendo conforto, segurança no tráfego de veículos;
4. Melhoria da qualidade de vida da população local, tendo em vista a atual inexistência de drenagem nas vias, a qual implica em alagamentos nos períodos chuvosos;

ESTADO DO MARANHÃO
 PREFEITURA MUNICIPAL DE MATÕES DO NORTE

5. Promover de forma significativa o deslocamento da população vizinha ao município de Matões do Norte – MA.

4. DURABILIDADE E MANUTENÇÃO DO OBJETO

O objeto terá durabilidade de 5 anos, realizadas as manutenções semestrais.

5. CUSTO E FONTE DE RECURSO

Os custos com manutenção periódica da obra serão garantidos com os recursos que estão dispostos na rubrica orçamentária, N° 15.451.0022.1013 da LOA N.º 236/2023, de 04 de dezembro de 2023

6. RISCOS E MEDIDAS PREVENTIVAS

CATEGORIA DO RISCO	RISCO	Sim	Não	Não se aplica	MEDIDAS PREVENTIVAS
FINANCEIRO	Insuficiência de recurso financeiro para manutenção/repairo do objeto			X	As despesas de reformas dos prédios públicos são previstas no orçamento anual municipal.
HUMANO/TÉCNICO	Insuficiência de equipe técnica especializada para acompanhar/operacionalizar a execução do projeto			X	O município possui profissionais habilitados para acompanhar e executar os serviços de acordo como solicita o projeto.
	Insuficiência de equipe técnica especializada para acompanhar/operacionalizar a manutenção do objeto concluído			X	Como dito anteriormente o município tem profissionais habilitados e se não for o caso, pode prover de concurso municipal ou contratação de equipe especializada.
AMBIENTAL	Ocorrências de danos no objeto causados por fenômenos ou desastres naturais			X	Como fenômenos naturais comuns que podem resultar em desastres naturais, pode-se citar: ciclones, dilúvios, deslizamentos de terra, epidemias, epidemias, pandemias e erosão.
	Ocorrências de possíveis danos ambientais causados pela execução ou entrega do objeto			X	O local onde será construído o empreendimento é em uma área onde há presença de árvores, desse modo não será feito desmatamento, prejudiquem o solo e lençóis freáticos.
TEMPO	Ausência ou insuficiência do prazo de garantia			X	Estamos confiantes que a obra será entregue de acordo com o previsto no cronograma e trabalharemos com responsabilidade para que isso aconteça.

ESTADO DO MARANHÃO
 PREFEITURA MUNICIPAL DE MATÕES DO NORTE

	Cancelamento de condições e garantias contratuais por perda de prazos.			X	A Orla é de suma importância para o município, o intuito é gerar empregos e qualidade de vida para os munícipes, trabalhamos para que a obra seja entregue dentro do prazo pressuposto.
MATERIAL	Inexistência de assistência técnica especializada na região			X	Na inexistência de materiais, sempre buscamos optar por fontes alternativas, materiais sustentáveis, fornecedores vizinhos, o importante é que a obra não retroceda.
	Entrega do objeto defeituoso ou inacabado			X	Os profissionais do município trabalham para que não haja nenhum agravante quanto ao mau funcionamento da obra ou imperfeições, a obra só é entregue quando concerne com o solicitado em projeto.
FUNCIONALIDADE	Perda de utilidade/funcionalidade antes do término da expectativa de vida útil do objeto			X	Os materiais a serem utilizados para a construção do empreendimento serão de boa qualidade, isso evita que percam sua vida útil. Outro ponto positivo é que a obra é acompanhada e executada por profissionais habilitados. Funcionam em conjunto.

7. ÓRGÃOS E ENTIDADES RESPONSÁVEIS

O empreendimento será executado sob responsabilidade da Prefeitura Municipal de Matões do Norte Secretaria Municipal de Infra Estrutura, assim como a manutenção periódica deste bem.



Solimar Alves de Oliveira
 Prefeito Municipal

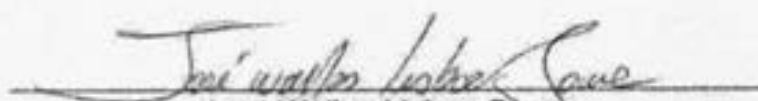

José Wallas Lisboa Sousa
 Presidente da Câmara

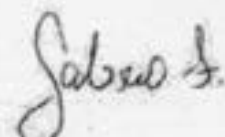

A

GIGOV/SL – CAIXA ECONOMICA FEDERAL

MINISTÉRIO DAS CIDADES

OBJETO: INTERVENÇÕES EM QUALIFICAÇÕES VIÁRIA NO PERÍMETRO URBANO DO MUNICÍPIO DE MATÕES DO NORTE - MA

CONVÊNIO: 948116/2023

EQUIPE DE COORDENAÇÃO DE PROJETO

NOME	CARGO	CONTATO
Welane Patrícia Nunes do Nascimento	Engenheira Civil	(98) 98522-1735

Sem mais para o momento, subscrevemo-nos.

Matões do Norte/MA, 05 de março de 2024

Atenciosamente,

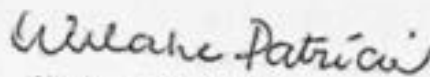
Welane Patrícia
CREA nº111583494-0

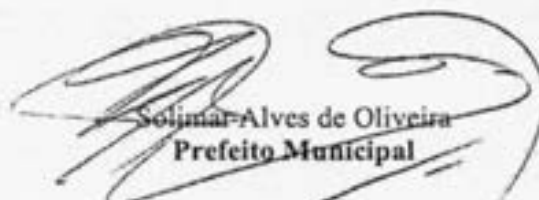

Solimar Alves de Oliveira
Prefeito Municipal

DECLARAÇÃO DE VIABILIDADE DE FORNECIMENTO DE ENERGIA ELÉTRICA

DECLARAMOS, para os devidos fins, que o "local" onde será a **PAVIMENTAÇÃO ASFÁLTICA EM ÁREA RURAL NO MUNICÍPIO DE MATÕES DO NORTE - MA**, pertinente ao Convênio Número 948116/2023, com recursos do **MINISTÉRIO DA INTEGRAÇÃO E DO DESENVOLVIMENTO REGIONAL**, já possui rede de energia urbana elétrica, a qual atende plenamente todo o sistema a ser implantado, objeto desta intervenção, inclusive com manutenção e conservação por parte desta Prefeitura.

Matões do Norte/MA, 05 março de 2024

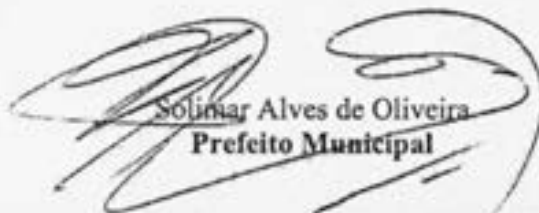
Atenciosamente,

Solimar Alves de Oliveira
Prefeito Municipal

DECLARAÇÃO A RESPEITO DO REGIME DE EXECUÇÃO A SER ADOTADO PARA A IMPLANTAÇÃO DA OBRA

OBJETO/OBRA: PAVIMENTAÇÃO ASFÁLTICA EM ÁREA RURAL NO MUNICÍPIO DE MATÕES DO NORTE - MA.

O Município de Cantanhede/MA, através de seu representante legal, **DECLARA** que o REGIME DE EXECUÇÃO a ser adotado para a Implantação do Objeto/obra do CONVÊNIO no valor de **R\$ 1.441.897,00** (Um Milhão e Quatrocentos e Quarenta e Um Mil e Oitocentos e Noventa e Sete Reais), e a CONTRAPARTIDA no valor de **R\$ 5.000,00** (cinco mil reais) a título de contrapartida por parte desta Prefeitura para a **PAVIMENTAÇÃO ASFÁLTICA EM ÁREA RURAL NO MUNICÍPIO DE MATÕES DO NORTE - MA**, na Sede Municipal de CANTANHEDE-MA, perfazendo um INVESTIMENTO TOTAL no valor de **R\$ 1.441.897,00** (Um Milhão e Quatrocentos e Quarenta e Um Mil e Oitocentos e Noventa e Sete Reais), (**PAVIMENTAÇÃO ASFÁLTICA EM ÁREA RURAL NO MUNICÍPIO DE MATÕES DO NORTE - MA**).

Conforme Proposta 053010/2023 TransfereGov N° 948116/2023, Conforme Rubrica Orçamentária n° 15.451.0022.1013 da LOA N.º 236/2023, de 04 de dezembro de 2023 (Drenagem, pavimentação asfáltica, meio fio e sarjetas)

Matões do Norte/MA, 05 março de 2024

Atenciosamente,

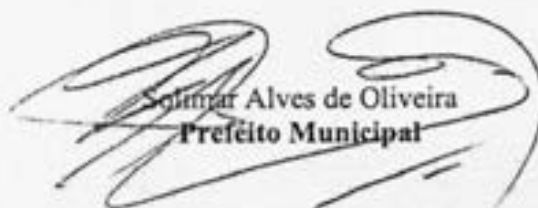

Solimar Alves de Oliveira
Prefeito Municipal

DECLARAÇÃO DE SUSTENTABILIDADE DO EMPREENDIMENTO

Declaramos para os devidos fins, à vista do Contrato de Repasse 946529/2023, que objetiva a **PAVIMENTAÇÃO ASFÁLTICA EM ÁREA RURAL NO MUNICÍPIO DE MATÕES DO NORTE - MA**, que esta Prefeitura possui condições técnicas e financeiras para arcar com as despesas de manutenções e conservação que garantam o pleno funcionamento do objeto acima identificado, em observação à *Conforme Rubrica Orçamentária nº 15.451.0022.1013 da LOA N.º 236/2023, de 04 de dezembro de 2023 (Drenagem, pavimentação asfáltica, meio fio e sarjetas)*

Matões do Norte/MA, 05 março de 2024

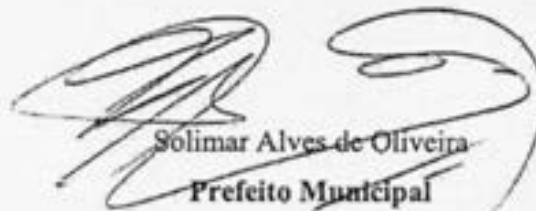
Atenciosamente,



Solimar Alves de Oliveira
Prefeito Municipal

DECLARAÇÃO DE VIABILIDADE DE FORNECIMENTO DE ÁGUA POTÁVEL

OBJETO/OBRA: PAVIMENTAÇÃO ASFÁLTICA EM ÁREA RURAL NO MUNICÍPIO DE MATÕES DO NORTE – MA

A Prefeitura Municipal de Matões do Norte – MA, através de seu representante legal, declara, quanto a **PAVIMENTAÇÃO ASFÁLTICA EM ÁREA RURAL NO MUNICÍPIO DE MATÕES DO NORTE - MA**, que possui Sistemas Individuais de Esgoto e Rede de distribuição e água na área beneficiada.

Matões do Norte/MA, 05 março de 2024

Atenciosamente,



Sólimar Alves de Oliveira
Prefeito Municipal

DECLARAÇÃO DE EXISTÊNCIA PRÉVIA DE REDES PÚBLICAS DE ABASTECIMENTO DE ÁGUA, ESGOTAMENTO SANITÁRIO E SISTEMA DE DRENAGEM DE ÁGUAS PLUVIAIS

A Prefeitura Municipal de Matões do Norte, CNPJ: 01.612.831/0001-87, vem através desta, declarar para os devidos fins, que a **PAVIMENTAÇÃO ASFÁLTICA EM ÁREA RURAL NO MUNICÍPIO DE MATÕES DO NORTE - MA**, objeto do convênio 948116/2023, do MINISTÉRIO DA INTEGRAÇÃO E DO DESENVOLVIMENTO REGIONAL, é dotada de rede de abastecimento de água e as casas possuem solução individual de esgoto (fossa e sumidouro). Sendo que o projeto prevê sistema de drenagem superficial nas vias em questão e as vias próximas ao empreendimento comportam o acréscimo da vazão pluvial com as vias deste projeto.

Sem mais para o momento, subscrevemo-nos.

Matões do Norte/MA, 05 março de 2024

Atenciosamente,

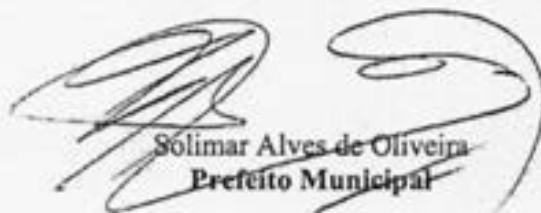

Solimar Alves de Oliveira
Prefeito Municipal

DECLARAÇÃO DE CONSERVAÇÃO E MANUTENÇÃO PERIÓDICA DOS DISPOSITIVOS DE SINALIZAÇÃO

A Prefeitura Municipal de Matões do Norte - MA, CNPJ: 01.612.831/0001-87, vem através desta, declarar para os devidos fins, que vai conservar e manter periodicamente durante e após o período de execução de obras, dos dispositivos de sinalização vinculados ao empreendimento de "PAVIMENTAÇÃO ASFÁLTICA EM ÁREA RURAL NO MUNICÍPIO DE MATÕES DO NORTE - MA." DO CONVÊNIO Nº 948116/2023 MINISTÉRIO DAS CIDADES.

Sem mais para o momento, subscrevemo-nos.

Matões do Norte/MA, 05 março de 2024

Atenciosamente,

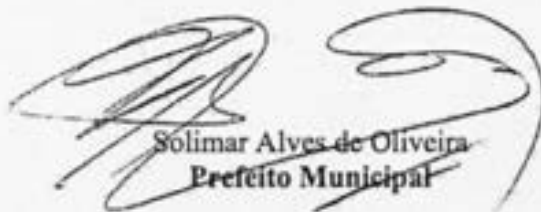

Solimar Alves de Oliveira
Prefeito Municipal



ESTADO DO MARANHÃO
 PREFEITURA MUNICIPAL DE MATÕES DO NORTE

DECLARAÇÃO DE ORÇAMENTO ADEQUADO A ADMINISTRAÇÃO PÚBLICA

A Prefeitura Matões do Norte - MA declara para os devidos e necessários fins que na elaboração do orçamento referente ao objeto **PAVIMENTAÇÃO ASFÁLTICA EM ÁREA RURAL NO MUNICÍPIO DE MATÕES DO NORTE - MA**. Número do Convênio 948116/2023 foi adotado percentual de BDI de 25,62 % conforme planilha da composição analítica abaixo e encargos com desoneração, em conformidade com o estabelecido no SINAPI DEZEMBRO/2023. Oportunamente, declaramos que a opção de orçamento considerando os encargos com desoneração é a opção mais adequada para a Administração Pública Municipal. O regime de execução da obra será empreitado por preço global.

CAIXA Quadro de Composição do BDI Cota de Siglo PÚBLICO

Nº OPERAÇÃO: 01 Nº SICOM: 048116/2023 PROPONENTE / TOMADOR: PREFEITURA MUNICIPAL DE MATÕES DO NORTE - MA

APÉLIDO DO EMPREENDIMENTO / DESCRIÇÃO DO LOTE:
 Pavimentação Asfáltica em Área Rural no Município de Matões do Norte - MA (Facilitadora) e Asfalto em Área Rural no Município de Matões do Norte - MA

Valor BDI: 25,62% (conforme SINAPI DEZEMBRO/2023)

BDI 1

TIPO DE OBRA: Pavimentação em Preço Unitário Analítico, Parcelar e sucessivo e empreitada por preço global

Item	Sigla	%
Administração Geral	AG	1,80%
Seguro e Garantia	SG	0,50%
Risco	R	2,50%
Despesas Financeiras	DF	12,21%
Lucro	L	8,60%
Tributos (Impostos COPIS 2% e PIS 0,65%)	CP	2,65%
Tributos (ISS, variável de acordo com o município)	IS	2,00%
Tributos (Contribuição Previdenciária sobre a Receita Bruta - 2% ou 4,5% - Desoneração)	CPAS	2,50%
BDI SEM Desoneração (Preço Unitário Analítico)	BDI100	18,26%
BDI COM Desoneração	BDI004	25,62%

Matões do Norte/MA, 05 março de 2024

Atenciosamente,

 Solimar Alves de Oliveira
 Prefeito Municipal

DECLARAÇÃO DE ÁREA DE USO COMUM DO POVO

Conveniente: Prefeitura Municipal de Matões do Norte- MA

Contrato de Repasse: MCIDADES 948116/2023- Operação 1089655-16

Objeto: Pavimentação Asfáltica em Área Rural no Município de Matões do Norte - MA

Declaro sob as penas da lei que, para o contrato de repasse acima referenciado:

A área de intervenção do empreendimento é **bem de uso comum do povo pertencente ao Município de Matões do Norte - MA**, de acordo com a Constituição Federal e os arts. 98 e 99 do Código Civil, e não possui matrícula em cartório de registro de imóveis, conforme disposto na Lei nº 6.015, de 31/12/1973.

Matões do Norte/MA, 04 junho de 2024

Atenciosamente,

SOLIMAR ALVES DE OLIVEIRA:11058994387
Assinado de forma digital por
SOLIMAR ALVES DE OLIVEIRA:11058994387
Dados: 2024.06.04 19:46:22 -03'00'

Solimar Alves de Oliveira
Prefeito Municipal



DECLARAÇÃO DE APROVAÇÃO DE PROJETO

Sirvo-me presente para DECLARAR, para fins de comprovação, que o projeto de Matões do Norte/MA, "PAVIMENTAÇÃO ASFÁLTICA EM ÁREA RURAL NO MUNICÍPIO DE MATÕES DO NORTE - MA.." do convênio nº 948116/2023 MINISTÉRIO DA INTEGRAÇÃO E DO DESENVOLVIMENTO REGIONAL sob a minha coordenação foi analisado e aprovado de acordo com a legislação vigente, a qual firmo como reflexo da verdade para suprir requisitos para celebração de convênios.

Para que sejam produzidos todos os efeitos legais, técnicos e administrativos deste compromisso, firmamos o presente instrumento.

Matões do Norte/MA, 05 março de 2024

Atenciosamente,

Solimar Alves de Oliveira
Prefeito Municipal

DECLARAÇÃO CAPACIDADE ADMINISTRATIVA E TÉCNICA

Declaro, para fins de informação junto ao MINISTÉRIO DA INTEGRAÇÃO E DO DESENVOLVIMENTO REGIONAL que a Prefeitura Municipal de Matões do Norte, referente ao projeto de "PAVIMENTAÇÃO ASFÁLTICA EM ÁREA RURAL NO MUNICÍPIO DE MATÕES DO NORTE - MA ", CONVÊNIO N° 948116/2023, possui capacidade técnica e gerencial para execução do objeto constante nesta localidade. A obra será acompanhada pela engenheira: Welane Patrícia Nunes do Nascimento CREA-MA n°111583494-0. Esclareço, ainda, que este Proponente assume a responsabilidade pela Fiscalização da execução do objeto proposto em todas as fases exigidas legalmente, licitação, acompanhamento da execução e prestação de contas.

Matões do Norte/MA, 05 março de 2024

Atenciosamente,



Solimar Alves de Oliveira
Prefeito Municipal

DECLARAÇÃO DE ISS

A Prefeitura Municipal de Cantanhede, considerando a celebração da Proposta Nº 049564/2023 e convênio 948116/2023 com a GIGOV-SL / MINISTÉRIO DA INTEGRAÇÃO E DO DESENVOLVIMENTO REGIONAL, que tem por objeto **PAVIMENTAÇÃO ASFÁLTICA EM ÁREA RURAL NO MUNICÍPIO DE MATÕES DO NORTE - MA**, DECLARA sob as penalidades da Lei que a base de cálculo do imposto é o preço do serviço, sobre o qual incidirá alíquota de 5% dos serviços de construção civil, de obras hidráulicas e outras semelhantes.

Cantanhede/MA, 05 março de 2024

Atenciosamente,

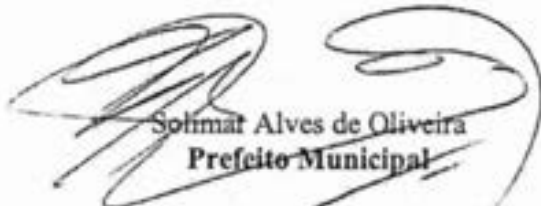
Solimar Alves de Oliveira
Prefeito Municipal

DECLARAÇÃO DE CONFORMIDADE EM ACESSIBILIDADE

Eu, WELANE PATRÍCIA NUNES DO NASCIMENTO - Crea nº 111583494-0, DECLARO, na qualidade de representante do Município de Cantanhede – MA - Cnpj nº 06.156.160/0001-00, Responsável técnico pelo projeto de Pavimentação Asfáltica em Área Rural no Município de Matões do Norte - MA., vinculado ao convênio nº 948116/2023, para fins do disposto no Anexo I da Instrução Normativa Nº 02, de 09 de outubro de 2017, do Ministério do Planejamento, Desenvolvimento e Gestão, que foram atendidos os itens de acessibilidade constantes da Lista de Verificação de Acessibilidade anexa.

DECLARO, sob as penas da Lei, estar plenamente ciente do teor e da extensão desta declaração e deter plenos poderes, conhecimento técnico e informações para firmá-la.

Matões do Norte/MA, 05 março de 2024

Atenciosamente,

Welane Patrícia
CREA nº111583494-0

Solimar Alves de Oliveira
Prefeito Municipal

ANEXO I

LISTA DE VERIFICAÇÃO EM ACESSIBILIDADE

	ITEM	DESCRIÇÃO	ATENDIMENTO*			ETAPA DE VERIFICAÇÃO			ITEM DA NBR 9050/15:	OBS
			SIM	NÃO nesta etapa**	N/A - Justificar (não será verificado)	PELO CONCEDENTE OU MANDATÁRIA** * NO PROJETO DE ENGENHARIA	PELO CONVENIENTE NO PROJETO EXECUTIVO DE ACESSIBILIDADE	PELO CONVENIENTE NO LAUDO DE CONFORMIDADE		
CALÇADAS	1	Há indicação em projeto do traçado de rota acessível na área de intervenção?	X			n	n	n	6.1	
	2	As calçadas novas ou reformadas possuem faixa livre com largura mínima de 1,20 m?	X			s	s	s	6.12.3.b)	
	3	As faixas livres não possuem obstáculos?		X		n	s	s	6.12.3.b)	
	4	As calçadas novas ou reformadas possuem faixa de serviço com largura mínima de 0,70 m?	X			n	s	s	6.12.3.a)	
	5	Em casos de calçadas novas ou reformadas com largura superior a 2,0m, há faixa de acesso?	X			n	s	s	6.12.1 6.12.3.c)	
	6	A faixa livre possui 2,10 m de altura livre nas calçadas novas ou reformadas?	X			n	s	s	6.12.3.b)	
	7	A sinalização suspensa está instalada acima de 2,10 m do piso nas calçadas novas ou reformadas?	X			n	s	s	6.2.8.2.3	
	8	A faixa livre ou passeio das calçadas novas ou reformadas possui inclinação transversal de até 3%?	X			n	s	s	6.12.3.b)	
	9	Nas calçadas novas ou reformadas há sinalização tátil direcional quando da ausência ou descontinuidade de linha-guia identificável?	X			n	s	s	ABNT NBR 16537 - 7.6.1	
	10	A sinalização visual possui contraste de luminância, em condições secas e molhadas nas calçadas novas?	X			n	s	s	5.4.6.2	
	11	Há sinalização tátil ou piso tátil para informar a existência de: desníveis, objetos suspensos, equipamentos, mudança de direção, travessia de pedestre, início e término de rampas e escadas, rebaxamentos de guia nas calçadas novas ou reformadas?	X			n	s	s	5.4.6.3 ABNT NBR 16537 - 6.6 - 7.4	
	12	A faixa livre das calçadas novas ou	X			n	s	s	6.3.2	

		reformadas possui piso com superfície regular, firme, estável, não trepidante e antiderrapante, sob condição seca ou molhada?								
	13	O acesso de veículos aos lotes cria degraus ou desnível na faixa livre nas calçadas novas ou reformadas?	X		n	s	s		6.12.4	
	14	Os rebaxamentos de calçadas ou faixas elevadas para a travessia das vias constantes da intervenção estão na direção do fluxo de travessia de pedestres em calçadas novas ou reformadas ou reformadas?	X		s	s	s		6.12.7	
	15	Os rebaxamentos de calçadas possuem inclinação igual ou inferior a 6,33% (nas rampas laterais e central) ou igual ou inferior a 5% para rebaxamento total (nas rampas laterais) em calçadas novas?	X		n	s	s		6.12.7.3 6.12.7.3.4	
	16	Os rebaxamentos de calçadas possuem rampa central com largura mínima de 1,50m em calçadas novas ou reformadas?	X		s	s	s		6.12.7.3	
	17	Os rebaxamentos de calçadas são feitos de forma a não reduzir a largura da faixa livre ou passeio em medida inferior a 1,20m em calçadas novas ou reformadas?	X		n	s	s		6.12.7.3	
	18	Há desnível entre o término do rebaxamento da calçada e o leito carroçável em calçadas novas ou reformadas?	X		n	s	s		6.12.7.3.1	
	19	Há rebaxamento do canteiro divisor de pistas, com largura igual à da faixa de travessia?	X		s	s	s		6.12.7.3.5	
	20	Os semáforos para pedestres possuem dispositivos sincronizados com sinais visuais e sonoros?	X		n	s	s		8.2.2.3	
	21	Os semáforos, se acionados manualmente, possuem comando com altura entre 0,80 m e 1,20 m do piso?	X		n	s	s		5.6.4.3 8.2.2.1	
PASSARELAS	22	As passarelas de pedestres possuem uma das	X		s	s	s		6.13.1	

		alternativas? a. rampas; b. rampas e escadas; c. rampas e elevadores; d. escadas e elevadores.								
RAMPAS E ESCADAS	23	As rampas em rota acessível possuem, no mínimo, 1,20 m de largura?	X			s	s	s	6.6.2.5	
	24	Os patamares (intermediários, de início e término da rampa) possuem dimensão longitudinal mínima de 1,20 m e não invadem a área de circulação adjacente?	X			s	s	s	6.6.4	
	25	Para segmento de rampa com desnível máximo de 1,50 m, a inclinação é de 5%?	X			n	s	s	6.6.2.1	
	26	Para segmento de rampa com desnível máximo de 1,00 m, a inclinação é de até 6,25%?	X			n	s	s	6.6.2.1	
	27	Para segmento de rampa com desnível máximo de 0,80 m, sua inclinação é de até 8,33% e o número máximo de segmentos de rampa é 15?	X			n	s	s	6.6.2.1	
	28	Em rampas, na ausência de paredes laterais, há guarda-corpos e guias de batimento?	X			n	s	s	6.9.5	
	29	As escadas em rota acessível possuem no mínimo 1,20 m de largura?	X			s	s	s	6.6.3	
	30	Há patamar em escadas a cada desnível de 3,20 m (exceto escada de lances curvos ou mistos) com no mínimo 1,20m de dimensão longitudinal?	X			s	s	s	6.6.7	
	31	Os pisos dos degraus das escadas possuem dimensão entre 0,26 m e 0,32 m?	X			n	s	s	6.8.2	
	32	Os espelhos dos degraus das escadas possuem dimensão entre 0,16 m e 0,18 m?	X			n	s	s	6.8.2	
	33	Há sinalização visual aplicada nos pisos e espelhos dos degraus, contrastante com o revestimento adjacente?	X			n	s	s	5.4.4	
	34	Em escadas, na ausência de paredes laterais, há guarda-corpos e guias de batimento?	X			s	s	s	6.9.5	

	35	Nas rampas e escadas há corrimãos?				s	s	s	6.9.2.1	
	36	Em escadas e rampas os corrimãos são contínuos com diâmetro entre 30 mm e 45 mm, com altura de 0,92 m e a 0,70 m do piso e prolongamento mínimo de 0,30 m nas extremidades e recurvados nas extremidades?	X			n	s	s	6.9	
	37	Em rampas ou escadas com largura igual ou superior a 2,40 m, há instalação de corrimão intermediário?	X			n	s	s	6.9.4	
	38	Em rampas ou escadas, se há corrimão intermediário e patamar com comprimento superior a 1,40 m, há espaçamento mínimo de 0,80 m?	X			n	s	s	6.9.4.1	
PLATAFORMAS E ELEVADORES	39	Em plataforma de elevação vertical com percurso aberto, há fechamento contínuo com altura de 1,10 m e sem vão lateral?		X		n	s	s	6.10	
	40	Em plataforma de elevação vertical com percurso superior a 2,00 m, o percurso é fechado?		X		s	s	s	6.10.3.2	
	41	Em plataforma de elevação inclinada há parada programada nos patamares ou pelo menos a cada 3,30 m de desnível?		X		n	s	s	6.10.4.2	
	42	Há dispositivos de comunicação interno e externo à caixa de corrida, para solicitação de auxílio?		X		n	s	s	6.10.1	
	43	Os elevadores, quando projetados para 1 cadeira de rodas e 1 outro usuário, possuem cabine com dimensões mínimas de 1,40 m x 1,10 m?		X		s	s	s	ABNT NBR NM 313 - Tabela 1	
	44	Em elevadores, quando projetados para 1 cadeira de rodas e 1 outro usuário, as portas, quando abertas, possuem vão livre de 0,80 m x 2,10 m?		X		n	s	s	ABNT NBR NM 313 - Tabela 1	
	45	O piso da cabine contrasta com o da circulação?		X		n	s	s	ABNT NBR NM 313	
	46	Há sinalização com piso tátil de alerta junto à porta dos elevadores e plataformas de elevação vertical?		X		n	s	s	ABNT NBR 16537 - 6.9.1	
	47	Posse sinalização sonora informando o pavimento em equipamentos com mais de duas paradas?		X		n	s	s	6.10.1	

	62	As vagas reservadas contêm sinalização vertical e horizontal?			n	s	s	5.5.2.3 6.14		
ACESSO	63	Há indicação no projeto do traçado da rota acessível?	X		s	s	s	6.1.1		
	64	A rota acessível interliga as áreas de uso público e adaptadas da edificação e incorpora as circulações?	X		s	s	s	6.1.1		
	65	Todas as entradas de edificação de uso público ou comum são acessíveis?	X		n	s	s	6.2.1; 6.1.1.1		
	66	Se houver controle de acesso, tipo catracas ou cancelas, pelo menos um deles em cada conjunto é acessível?		X		n	s	s	6.2.5	
	67	Possui sinalização informativa e direcional nas entradas e saídas acessíveis?	X			n	s	s	6.2.8	
	68	Há mapa acessível instalado imediatamente após a entrada principal com piso tátil associado, informando os principais pontos de distribuição no prédio ou locais de maior utilização?		X		n	s	s	Anexo B B.4	
	69	Há pelo menos duas formas de deslocamento vertical nas circulações verticais? (escadas, rampas, plataformas elevatórias ou elevador)	X			s	s	s	6.3	
PISO	70	As superfícies de piso possuem revestimento regular, firme, estável, não trepidante e antiderrapante, estando secas ou molhadas?	X			n	s	s	6.3.2	
	71	A rota acessível é nivelada ou possui desnível de no máximo 0,5 cm, ou quando maior que 0,5 cm e menor que 2 cm é chanfrada na proporção 1:2 (50%)	X			n	s	s	6.3.4.1	
	72	Há rampa nos casos em que ocorre um desnível maior que 2 cm?	X			n	s	s	6.1 6.1.1.2 6.3.4.1	
	73	Se houver grelhas e juntas de dilatação em rotas acessíveis, as vãos perpendiculares ao fluxo principal possuem dimensão máxima de 15mm?	X			n	s	s	6.3.5	
CORREIORES	74	Para corredores de uso comum com extensão de até 4,00 m, a largura é de, no mínimo, 0,90 m?		X		n	s	s	6.11.1	
	75	Para corredores de uso comum com extensão de até 10,00 m, a largura é de, no mínimo, 1,20 m?		X		n	s	s	6.11.1	
	76	Para corredores de uso comum com extensão acima de 10,00m, a		X		n	s	s	6.11.1	

		largura é de, no mínimo, 1,50 m?								
	77	Para corredores de uso público, a largura é de, no mínimo, 1,50 m?	X		s	s	s		6.11.1	
	78	Para transposição de obstáculos com no máximo 0,40 m de extensão, a largura é de no mínimo 0,80 m?	X		s	s	s		6.11.1.2	
	79	Para transposição de obstáculos com extensão superior a 0,40 m, a largura é de no mínimo 0,90 m?	X		s	s	s		6.11.1.2	
	80	As passagens possuem informação visual, associada a sinalização tátil ou sonora?	X		s	s	s		5.4.1	
	81	Há placas de sinalização informando sobre os sanitários, acessos verticais e horizontais, números de pavimentos e rota de fuga?	X		s	s	s		5.2.8.1	
	82	Esta sinalização está disposta em locais acessíveis para pessoas em cadeira de rodas, com deficiência visual, entre outros usuários, de tal forma que possa ser compreendida por todos?	X		s	s	s		5.2.8.1	
ROTA DE FUGA	83	Quando a rota de fuga incorpora escadas de emergência e elevadores de emergência há área de resgate com no mínimo um M.R (0,80X1,20m) por pavimento e um para cada escada e elevador de emergência?	X		s	s	s		6.4.4	
	84	As rotas de fuga e as saídas de emergência estão sinalizadas, com informações visuais, sonoras e táteis?	X		s	s	s		5.5.1	
RAMPAS E ESCADAS	85	As rampas possuem largura mínima de 1,50 m? Sendo o mínimo admissível de 1,20m (indicadas no projeto como as pertencentes à rota acessível)	X		s	s	s		6.6.2.5	
	86	As escadas possuem largura mínima de 1,20m? (indicadas no projeto como as pertencentes à rota acessível)	X		s	s	s		6.6.3	
	87	Há guarda-corpos e guias de balizamento em rampas e escadas, na ausência de paredes laterais? (indicadas no projeto como as pertencentes à rota acessível)	X		s	s	s		6.6.3 6.9.5	
	88	Há corrimão em escadas e rampas? (indicadas no projeto como as pertencentes à rota acessível)	X		s	s	s		6.9.2.1	
	89	Os corrimão são contínuos, com diâmetro entre 30 mm a	X		s	s	s		6.9.2.1; 4.6.5	

		45 mm, em ambos os lados, com altura de 0,92 m e a 0,70 m do piso, prolongamento mínimo de 0,30 m e recurvados nas extremidades?							
	90	Em rampas ou escadas com largura igual ou superior a 2,40 m, há instalação de corrimão intermediário?	X			s	s	s	6.9.4
	91	Em rampas ou escadas, se há corrimão intermediário e patamar com comprimento superior a 1,40 m, há espaçamento mínimo de 0,80 m?	X			s	s	s	6.9.4.1
	92	Os patamares (intermediários, de início e término) das rampas possuem dimensão longitudinal mínima de 1,20 m e não invadem a área de circulação adjacente?	X			s	s	s	6.6.2 6.6.4
	93	Há patamar em escadas a cada desnível de 3,20 m (exceto escada de lances curvos ou mistos), com dimensão longitudinal de 1,20 m?	X			s	s	s	6.8.7 6.8.8
	94	Os patamares de mudança de direção em rampas e escadas possuem o comprimento igual à largura das mesmas?	X			s	s	s	6.6.4; 6.8.3
RAMPAS E ESCADAS	95	Para segmento de rampa com desnível máximo de 1,50 m, a inclinação é de até 5%?	X			s	s	s	6.6.2.1
	96	Para segmento de rampa com desnível máximo de 1,00 m, a inclinação é de até 6,25%?	X			s	s	s	6.6.2.1
	97	Para segmento de rampa com desnível máximo de 0,80 m, sua inclinação é de até 8,33% e o número máximo de segmentos de rampa é 15?	X			s	s	s	6.6.2.1
	98	Os pisos dos degraus das escadas possuem dimensão entre 0,28 m e 0,32 m?	X			s	s	s	6.8.2
	99	Os espelhos dos degraus das escadas possuem dimensão entre 0,16 m e 0,18 m?	X			s	s	s	6.8.2
	100	O primeiro e o último degrau de um lance de escada distam 0,30m da circulação adjacente?	X			s	s	s	6.8.4
	101	As escadas que interligam os pavimentos, possuem sinalização tátil, visual e/ou sonora?	X			s	s	s	5.5.1.3
	102	Há sinalização visual de degraus isolados?	X			s	s	s	5.4.4
PLATAFO RMAS E	103	Em plataformas de elevação vertical com percurso aberto, há fechamento contínuo	X			s	s	s	6.10.3.1

		com altura de 1,10 m e sem vãos laterais?							
	104	Em plataforma de elevação vertical com percurso superior a 2,00 m, o percurso é fechado?	X		n	s	s	6.10.3.2	
	105	Em plataforma de elevação inclinada há parada programada nos patamares ou pelo menos a cada 1,20 m de desnível?	X		n	s	s	6.10.4.2	
	106	Há dispositivos de comunicação interno e externo à caixa de corrida, para solicitação de auxílio?	X		n	s	s	6.10.1	
	107	Os elevadores possuem cabine com dimensões mínimas de 1,40 m x 1,10 m?	X		s	s	s	ABNT NBR NM 313	
	108	Em elevadores as portas, quando abertas, possuem vão livre mínimo de 0,80 m x 2,10 m?	X		n	s	s	6.11.2.4	
	109	O piso da cabine contrasta com o da circulação?	X		n	s	s	ABNT NBR NM 313	
	110	Possui sinalização com piso tátil de alerta e visual junto ao equipamento? (exceto plataforma de elevação inclinada)	X		n	s	s	6.10.1; 6.10.4.4	
	111	Possui sinalização sonora informando o pavimento em equipamentos com mais de duas paradas?	X		n	s	s	6.10.1	
	112	Junto à porta do elevador há dispositivo entre 1,80 m e 2,50 m que emite sinais sonoro e visual, indicando o sentido em que a cabine se movimenta?	X		n	s	s	ABNT NBR NM 313	
	113	A botoeira do pavimento está localizada entre 0,90 m e 1,10 m do piso?	X		n	s	s	ABNT NBR NM 313	
	114	A botoeira da cabine está localizada entre 0,90 m e 1,30 m do piso?	X		n	s	s	ABNT NBR NM 313	
PLATAFORMAS E ELEVADORES	115	O desnível entre o piso da cabine e o piso externo é de, no máximo, 15 mm?	X		n	s	s	ABNT NBR NM 313	
	116	A distância horizontal entre o piso da cabine e o piso externo é de, no máximo, 35 mm?	X		n	s	s	ABNT NBR NM 313	
	117	O número do pavimento está localizado nos batentes externos, indicando o andar, em relevo e em Braille?	X		n	s	s	5.4.5.2	
PORTAS E JANELAS	118	As portas, quando abertas, possuem vão livre de 0,80 m de largura e 2,10 m de altura?	X		n	s	s	6.11.2.4	
	119	Nos locais de prática esportiva, as portas tem largura mínima de 1m nas circulações destinadas a praticantes?	X		n	s	s	6.11.2.4; 6.11.2.12; 10.11.1	

	120	Em portas de duas ou mais folhas, pelo menos um delas possui vão livre de 0,80 m de largura?	X		s	s	s	6.11.2.4
	121	Se houver portas em sequência, há espaço entre elas (abertas) de, no mínimo, 1,50 m de diâmetro e 0,60 m ao lado da maçaneta?	X		s	s	s	6.11.2
	122	A área de varredura das portas não interfere nas áreas de manobra, na dimensão mínima dos patamares e no fluxo principal de circulação?	X		s	s	s	6.6.4.1; 6.8.8; 6.11.2.1
	123	Se abertura da porta é no sentido do deslocamento do usuário, existe espaço livre de 0,30 m entre a porta e a parede e espaço frontal de 1,2 m ou acionamento automático?	X		s	s	s	6.11.2.2
	124	Se abertura da porta é no sentido oposto ou lateral ao deslocamento do usuário, existe espaço livre de 0,60 m entre a porta e a parede e espaço frontal de 1,5m ou acionamento automático?	X		s	s	s	6.11.2.2; 6.11.2.3
	125	Possui sinalização visual no centro da porta ou na parede ao lado da maçaneta (1,20 m - 1,60 m) no lado externo, informando o ambiente?	X		s	s	s	5.4.1
	126	A sinalização visual está associada à sinalização tátil em relevo e Braille (instalada na parede adjacente ou basteia em altura entre 0,90 m - 1,20 m) ou sonora?	X		s	s	s	5.4.1
	127	As maçanetas das portas são do tipo elevanca e estão instaladas entre 0,80 m e 1,10 m do piso?	X		s	s	s	6.11.2.6
	128	A altura do peitoril respeita o cone visual de pessoa em cadeira rodas (aprox. 60 cm)?	X		s	s	s	6.11.3
	129	As jantinas possuem comando de abertura instalados entre 0,60 m e 1,20 m do piso?	X		s	s	s	6.11.3
GERAL	130	Existe sanitário acessível, para cada sexo, em todos os pavimentos, com entrada independente dos sanitários coletivos?	X		s	s	s	7.4.3
	131	As superfícies de piso dos sanitários acessíveis não possuem desnível e possuem revestimento regular, firme, estável, não trepidante, e antiderrapante, evitando arecas ou mofoadas?	X		s	s	s	6.3.2 6.3.4

	132	Há no mínimo 5% do total de cada peça sanitária, com no mínimo uma, para cada sexo em cada pavimento, onde há sanitários?	X		s	s	7.4.3	
	133	O sanitário acessível ou boxe sanitário acessível possui circulação livre para giro de 360° (diâmetro 1,50 m)?	X		s	s	7.5.a)	
	134	Os sanitários acessíveis possuem dispositivo de sinalização de emergência (alarme sonoro e visual) próximo à bacia, acionado através de pressão ou alavanca, instalado à 40 cm do piso e com cor contrastante?	X		s	s	5.6.4.1	
	135	Os interruptores foram instalados em altura de 0,60m a 1,00 m do piso?	X		s	s	4.6.9	
PORTAS	136	As portas, quando abertas, possuem vão livre de 0,80 m de largura e 2,10 m de altura?	X		s	s	6.11.2.4	
	137	Em caso de porta de eixo vertical, a abertura é para o lado externo do sanitário ou boxe?	X		s	s	7.5.f)	
	138	Nos locais de prática esportivas, as portas tem largura mínima de 1m nas circulações destinadas a praticantes?	X		s	s	6.11.2.4; 6.11.2.12; 10.11.1	
	139	A porta possui puxador horizontal, com diâmetro entre 25 mm a 35 mm, com comprimento mínimo de 0,40 m, afixado na parte interna da porta e maçaneta tipo alavanca?	X		s	s	6.11.2.7 Figura 84; 7.11.5	
	140	Há sinalização visual no centro da porta ou na parede ao lado da maçaneta (1,20 m - 1,60 m) no lado externo, informando o ambiente?	X		s	s	5.4.1	
	141	A sinalização visual está associada à sinalização tátil em relevo e Braille (instalada na parede adjacente ou batente em altura entre 0,90 m - 1,20 m) ou sonora?	X		s	s	5.4.1	
BACIA SANITÁRIA	142	Há área de transferência (0,80 m x 1,20 m) lateral, diagonal e perpendicular para a bacia sanitária?	X		s	s	7.5	
	143	A bacia possui 0,43 m a 0,45 m de altura em o assento (46 cm de altura com assento)?	X		s	s	7.7.2.1	
	144	A bacia NÃO possui abertura frontal?	X		s	s	7.7.2.1	
	145	Há barras de apoio com comprimento mínimo de 0,80 m, fixadas horizontalmente nas	X		s	s	7.7.2.2 Figuras 103 e 104	

		paredes de fundo e na lateral da bacia sanitária, distando 0,75 m do piso acabado e uma barra vertical de, no mínimo 0,70m, a 0,10m acima da barra horizontal e a 0,30m da borda frontal da bacia?							
	146	O acionamento da válvula de descarga está a no máximo 1,00 m do piso?	X		s	s	s	7.7.3.1	
	147	No caso de caixa acoplada, a barra sobre esta, possui altura máxima de 0,89 m?	X		s	s	s	7.7.2.3.3	
	148	O acionamento de descarga em caixa acoplada é do tipo alavanca ou sensor?	X		s	s	s	7.7.3.2	
LAVATÓRIO	149	O lavatório suspenso é sem coluna ou com coluna suspensa, com profundidade máxima de 0,50m, altura final entre 0,78 e 0,80m e distante 0,30 m do piso?	X		s	s	s	7.5.d) Figura 98	
	150	No caso de lavatório instalado em bancada, a altura superior da cuba está entre 78 e 80 cm, e possui altura livre inferior de, no mínimo, 73 cm?	X		s	s	s	7.10.3	
	151	Há barras de apoio de cada lado dos lavatórios, distantes a, no máximo, 0,50m da parede e do eixo da torneira e no caso de barra horizontal, o perfil superior de 0,78 a 0,80m do piso e no caso de barra vertical com, no mínimo, 0,40m de comprimento, a 0,90m do piso?	X		s	s	s	7.8.1 Figuras 113 e 114	
	152	As torneiras são acionadas por alavanca, sensor eletrônico ou dispositivo equivalente?	X		s			7.8.2	
MICTÓRIO	153	Existe área de aproximação frontal para Pessoas com Mobilidade Reduzida (diâmetro de 60 cm) e para Pessoas em Cadeiras de Rodas (0,80 m x 1,20 m)?	X		s	s	s	7.10.4	
	154	Para os mictórios suspensos, a altura da borda frontal é de 0,60 m a 0,65 m?	X		s	s	s	7.10.4.3	
	155	Acionamento da descarga é do tipo alavanca ou automática e possui altura de 1,00 m do piso?	X		s	s	s	7.10.4.3	
	156	O mictório possui barra de apoio em ambos os lados com afastamento de 0,30 m (a partir do eixo), comprimento mínimo de 0,70 m e fixadas a	X		s	s	s	7.10.4.3	

		altura de 0,75 m do piso acabado?							
ACESSÓRIOS	157	Se existir ducha higiênica, está instalada de 0,45 a 1,20 do piso e distante de 0,25 a 0,43m da borda lateral da bacia?	X						7.5. m) Figura 14
	158	O espelho, quando instalado em parede sem pia, possui borda inferior a, no máximo, 0,50 m e a borda superior a, no mínimo, 1,80 m do piso?	X						7.11.1
	159	O espelho, quando instalado sobre o lavatório, possui borda inferior a, no máximo, a 0,90 m e a borda superior a, no mínimo, 1,80 m do piso?	X						7.11.1
	160	A papelaria embutida está em altura mínima de 0,55 m (eixo) do piso e dista 0,20 m da borda frontal da bacia?	X						7.11.2
	161	A papelaria de sobrepor está alinhada com a borda frontal da bacia e o acesso ao papel está a 1,00 m do piso acabado?	X						7.11.2
	162	Os acessórios (papelaria, cabide e porta-objetos) atendem à altura entre 0,80 m e 1,20 m?	X						7.11.3 7.11.4
BOXE DE CHUVEIRO	163	As dimensões mínimas do boxe de chuveiro são de 0,90 m x 0,95 m?	X						7.12.1.2
	164	Caso exista porta no boxe, esta possui vão com largura livre mínima de 0,90 m confeccionada em material resistente a impacto?	X						7.12.1.1
	165	O registro do chuveiro está a 1,00 m do piso acabado e a 0,45 m de distância do banco?	X						7.12.2 Figura 126
	166	Há banco instalado na parede lateral ao chuveiro, com dimensões mínimas de 0,70 m x 0,45 m, e altura de 0,46 m do piso acabado?	X						7.12.3 Figura 126.b)
	167	No boxe há barra de apoio de 90° na parede lateral ao banco e barra vertical na parede de fixação do banco?	X						7.12.3 Figura 126.a)
	168	O piso do boxe de chuveiro é antiderrapante, está nivelado com o piso adjacente e possui grelhas ou ralos fora da área de manobra e transferência?	X						7.12.4
BANHEIRA	169	Há área de transferência (0,80 m x 1,20 m) lateral à banheira?	X						7.13.2 Figuras 127 e 128
	170	A banheira possui altura máxima de 0,46 m?	X						7.13.2.1
	171	O acionamento da banheira do comando	X						7.13.2.3

		deve estar a uma altura de 0,80 m do piso acabado?							
	172	A banheira possui duas barras de apoio horizontais na parede frontal e uma vertical na parede lateral?	X		s	s	s	7.13.2.4 Figura 129	
ÁREA COMUM DOS VESTIÁRIOS	173	Os vestiários acessíveis estão localizados em rotas acessíveis?	X		s	s	s	7.3.1	
	174	Existe vestiário acessível com entrada independente?	X		s	s	s	7.4.2	
	175	As superfícies de piso dos vestiários acessíveis possuem revestimento regular, firme, estável, não tríplice e antiderrapante, estando secas ou molhadas?	X		s	s	s	7.12.4	
	176	Há, no mínimo, 5% do total de cada peça instalada acessível, com no mínimo uma, considerada separadamente, se houver divisão por sexo?	X		s	s	s	7.4.5	
	177	Há sinalização de emergência?	X		s	s	s	7.4.2.2	
	178	Os vestiários acessíveis possuem dispositivo de sinalização de emergência (alarme sonoro e visual) próximo à boca, acionado através de pressão ou alavanca, instalado à 40 cm do piso e com cor contrastante?	X		s	s	s	5.6.4.1	
	179	Os interruptores foram instalados em altura de 0,60m a 1,00 m do piso?	X		s	s	s	4.6.9	
	180	A sinalização visual está associada à sinalização tátil em relevo e Braille (instalada na parede adjacente ou batente em altura entre 0,90 m - 1,20 m) ou sonora?	X		s	s	s	5.4.1	
	181	As portas, quando abertas, possuem vão livre de 0,80 m de largura e 2,10 m de altura?	X		s	s	s	6.11.2.4	
	182	A porta possui puxador horizontal, com diâmetro entre 25 mm a 35 mm, com comprimento mínimo de 0,40 m, afiado na parte interna da porta e maneta tipo alavanca?	X		s	s	s	6.11.2.7 Figura 84; 7.11.5	
183	Nos locais de prática esportiva, as portas tem largura mínima de 1m nas circulações destinadas a praticantes?	X		s	s	s	6.11.2.4; 6.11.2.12; 10.11.1		
CABINAS	184	As cabines individuais acessíveis possuem superfície para troca de roupas na posição deitada, de dimensões mínimas de 0,70 m de	X		s	s	s	7.14.1	

		largura, 1,80 m de comprimento e altura de 0,46 m?							
	185	Há duas barras de apoio horizontais junto à superfície de tampa de roupas com comprimento mínimo de 0,80 m, instaladas na cabeceira a 0,30 m da lateral e na lateral a 0,50 m da cabeceira, ambas em altura de 0,75 m do piso acabado?	X		n	s	s	7.14.1	
	186	A porta da cabina, quando aberta, possui vão livre com largura de 0,80 m ou 1,00 m, em locais de acesso esportivo, com aberturas para o lado externo da cabina?	X		n	s	s	7.14.1; 10.11.1	
	187	A porta da cabina possui puxador horizontal, com diâmetro entre 25 mm a 35 mm, com comprimento mínimo de 0,40 m, fixado na parte interna da porta e sistema de travamento acústico?	X		n	s	s	7.5.f) Figura 64	
	188	O espelho, quando instalado, possui borda inferior a 0,30 m e a borda superior a, no mínimo, 1,80 m do piso?	X		n	s	s	7.14.1	
BANCOS	189	Os bancos para vestiários possuem encosto e profundidade mínima de 0,45 m, largura mínima de 0,70 m e altura de 0,46 m do piso, e possuem um espaço livre inferior com 0,30 m de profundidade?	X		n	s	s	7.14.2	
	190	Os bancos possuem área de transferência lateral com dimensões mínimas de 0,80 x 1,20 m?	X		n	s	s	7.14.2 Figura 131	
ARMÁRIOS	191	A altura de utilização dos armários está entre 0,40 m e 1,20m do piso acabado?	X		n	s	s	7.14.3	
	192	A altura de fixação dos puxadores dos armários está entre 0,40 m e 1,20 m?	X		n	s	s	7.14.3	
	193	As prateleiras possuem profundidade que variam entre 0,25 e 0,43, a depender da altura de cada prateleira, conforme figura 14 da NBR 9050?	X		n	s	s	7.14.3 4.6.2 Figura 14	
	194	As projeções de abertura das portas dos armários permitem área de circulação mínima de 0,90 m?	X		n	s	s	7.14.3	
ACESSÓRIOS	195	Os cabides e porta-objetos estão a uma altura entre 0,80 m e 1,20 m?	X		n	s	s	7.14.5	

	196	O porta-objetos possui profundidade máxima de 0,25 m?				s	s	s	7.14.5	
MOBILIÁRIO (EXTERNO E INTERNO)	197	O mobiliário urbano está localizado junto a uma rota acessível e fora da faixa livre para circulação de pedestres?	X			s	s	s	4.3.3 8.1	
	198	Os assentos públicos possuem altura e profundidade entre 0,40 e 0,45 m, largura individual entre 0,45 e 0,50 m e encosto com ângulo entre 100° e 110°?	X			s	s	s	8.9.1	
	199	Em locais de atendimento ao público, existe assento de uso preferencial sinalizado com o Símbolo Internacional de Acesso e com os símbolos de grávida, pessoa com criança de colo, pessoa idosa, pessoa obesa e pessoas com mobilidade reduzida?	X			s	s	s	5.3.2 Figuras 31 e 32; 5.3.5.1 Figuras 35 e 39	
	200	Em locais de atendimento ao público, existe assento para pessoas obesas (5% com no mínimo um)?	X			s			10.19	
	201	O assento para pessoas obesas possui largura mínima de 0,75 m, profundidade entre 0,47 m e 0,51 m e altura do assento entre 0,41 m e 0,45 m e suporta carga de 230 Kg?	X			s	s	s	4.7	
	202	O mobiliário não interrompe a livre passagem, nos espaços de circulação das rotas acessíveis?	X			s	s	s	4.3.3	
	203	Há M.R. (0,80 x 1,20 m) ao lado dos assentos fixos e fora da faixa para circulação de pedestres?	X			s	s	s	8.9.3	
	204	A circulação entre os móveis ou passagens internas é, no mínimo, de 0,90 m e possui áreas de giro para idosos?	X			s	s	s	4.3	
	205	As mesas possuem largura mínima de 0,90 m e altura da superfície de trabalho entre 0,73 m e 0,85 m?	X			s	s	s	9.3.1.3	
	206	As mesas permitem aproximação frontal de cadeira de rodas, com uma altura livre mínima de 0,73 m e abaixo da superfície de trabalho, garantindo largura mínima de 0,80 m e profundidade mínima de 0,50 m?	X			s	s	s	9.3.1.4	
TRANSPORTE	207	Em pontos de embarque e desembarque de transporte público, se houver assentos fixos e/ou apoios isométricos, há também espaço para P.C.R. com dimensões de 0,80 m x 1,20 m?	X			s	s	s	8.2.1.2	

	208	Há sinalização informativa sobre as linhas disponíveis nos pontos de ônibus, dos tipos visual e sonora?		X		n	s	s	8.2.1.3 5.2.7
TELEFONES	209	Em edificações de grande porte e equipamentos urbanos, há pelo menos um telefone que transmita mensagens de texto (TDD) ou tecnologia similar, instalado a uma altura entre 0,75 m e 0,80 m do piso acabado?		X		n	s	s	8.3.2
	210	Pelo menos um telefone de cada conjunto assegura dimensão e espaço apropriado para aproximação, alcance, manipulação e uso, devidamente sinalizado?		X		n	s	s	8.3.1 8.1
	211	Caso exista cabina telefônica, pelo menos uma é acessível e possui dimensões que garantem um M.R. (0,80 m x 1,20 m) com aproximação frontal?		X		n	s	s	8.4.2
	212	O telefone da cabina acessível está instalado suspenso, na parede oposta à entrada?		X		n	s	s	8.4.2
	213	Em frente à cabina há espaço para rotação de 180° de cadeira de rodas (1,50 x 1,20 m)?		X		n	s	s	8.4.2
	VEGETAÇÃO	214	Se houver áreas drenantes de árvore invadindo as faixas livres do passeio, há grelhas de proteção, com vãos de no máximo 15 mm?	X			n	s	s
BALCÕES DE ATENDIMENTO E/OU INFORMAÇÕES	215	O balcão de atendimento e/ou informações está facilmente identificado e localizado em rota acessível?		X		n	s	s	9.2.1.1
	216	Os balcões de atendimento e/ou informações garantem um M.R. frontal?		X		n	s	s	9.2.1.2
	217	Há circulação adjacente aos balcões que permita giro de 180° (1,20 x 1,50 m) de cadeira de rodas?		X		n	s	s	9.2.1.2
	218	Balcão de atendimento possui superfície com largura mínima de 0,90 m e altura entre 0,75 m e 0,85 m do piso, assegurando-se largura livre mínima sob a superfície de 0,80 m?		X		n	s	s	9.2.1.4
	219	Balcão de informações possui superfície com largura mínima de 0,90 m e altura entre 0,90 m e 1,05 m do piso, assegurando-se largura livre mínima sob a superfície de 0,80 m?		X		n	s	s	9.2.3.4

	220	Balcão de atendimento ou de informação possui altura livre sob o tampo de no mínimo 0,73 m e profundidade livre mínima de 0,30 m, de modo que a pessoa em cadeira de rodas tenha a possibilidade de avançar sob o balcão?		X		*	*	*	9.2.1.5 9.2.3.5
	221	Os balcões possuem o Símbolo Internacional de Acesso próximo à parte rebaixada?		X		*	*	*	5.3.2.2
AUTO-ATENDIMENTO	222	Em áreas de atendimento, no caso de dispensers de senha ou totens de autoatendimento, estes estão localizados em área de piso nivelado e sem obstruções?		X		*	*	*	9.4.3.2
	223	Pelo menos um desses equipamentos possui um M. R. para aproximação (frontal e alcance visual frontal ou lateral) de pessoas em cadeira de rodas?		X		*	*	*	9.4.3.4
	224	Os controles estão localizados entre 0,80 m e 1,20 m do piso, com profundidade de no máximo 0,30 m em relação à face frontal externa do equipamento?		X		*	*	*	9.4.3.5
	225	O equipamento apresenta instruções e informações visuais e auditivas ou táteis em posição visível, conforme Seção 57?		X		*	*	*	9.4.3.8
	226	No caso de displays de senhas, a informação é compreensível por pessoas com deficiência, sendo apresentada de forma visual e sonora?		X		*	*	*	5.1.3
	BEBEDOUROS	227	Os bebedouros estão instalados com no mínimo duas alturas diferentes de bico: 0,90 m e outra entre 1,00 m e 1,30 m em relação ao piso acabado?		X		*	*	*
228		O bebedouro de 0,90 m possui altura livre inferior de 0,73 m?		X		*	*	*	8.5.1.3
229		Há possibilidade de aproximação frontal sob o equipamento, garantido um M.R.?		X		*	*	*	8.5.1.3
230		Havendo copos descartáveis, estes estão entre 0,80 m e 1,30 m do piso?		X		*	*	*	8.5.2
231		Os outros modelos (garrafas, filtros, etc.), assim como o manuseio dos copos, estão posicionados na altura entre 0,80 m e 1,20 m do piso acabado?		X		*	*	*	8.5.2
232		Estes modelos permitem a aproximação lateral de		X		*	*	*	8.5.2

		uma Pessoa com Cadeira de Rodas?								
--	--	----------------------------------	--	--	--	--	--	--	--	--

* A ser preenchido pelo Proponente na entrega de documentação para a Mandatária / Concedente, referente a 1ª etapa de verificação (análise do Projeto Engenharia)

** Será verificado pelo Concessionário no Projeto Executivo de Acessibilidade

*** A Mandatária verificará somente os itens inseridos na rota acessível (indicada no projeto) marcados com "SIM" nos instrumentos de transferência com valor de repasse acima de R\$ 5 milhões.

N/A - Não se aplica; s-sim; n-não



MATÕES DO NORTE / MA

PROC. 1206001/2024

FLS. 138

RUB. 04

GOVERNO DO ESTADO DO MARANHÃO

SECRETARIA DE ESTADO DO MEIO AMBIENTE E RECURSOS NATURAIS - SEMA

Dispensa de Licenciamento Ambiental Nº 1033813/2024

VALIDADE ATÉ

05/03/2026

PROCESSO SEMA Nº 24030009701/2024

E-PROCESSOS Nº 116371/2024

A SECRETARIA DE ESTADO DO MEIO AMBIENTE E RECURSOS NATURAIS - SEMA, com base na Portaria/SEMA nº 123 de 06 de novembro de 2015, dispensa do Licenciamento Ambiental à:

NOME OU RAZÃO SOCIAL: Prefeitura Municipal De Matões Do Norte

ATIVIDADE ECONÔMICA PRINCIPAL: Prefeitura Municipal de Matões do Norte

CPF OU CNPJ:

01.612.831/0001-87

INSCRIÇÃO ESTADUAL:

122147570

ENDEREÇO:

1ª Avenida Antonio Sampaio, Nº 100, Centro

MUNICÍPIO:

Matões do Norte - MA

CEP:

65468-000

ATIVIDADE A SER DISPENSADA DO LICENCIAMENTO: PAVIMENTAÇÃO ASFÁLTICA DE VIAS URBANAS NO MUNICÍPIO DE MATÕES DO NORTE - MA, COM EXTENSÃO TOTAL DE 1.283 KM

LOCALIZAÇÃO DA ATIVIDADE (com coordenadas): RUA PRINCIPAL DO POVOADO COIVARAS, BAIRRO: ZONA URBANA, MUNICÍPIO: MATÕES DO NORTE - MA, SOB AS COORDENADAS GEOGRÁFICAS 3° 47' 8,00"S 44° 34' 82,00"W.

Obs.: Vide no verso desta dispensa as EXIGÊNCIAS / RECOMENDAÇÕES

Documento assinado DIGITALMENTE. A sua autenticidade poderá ser verificada no Site da Secretaria (SIGLA), por meio do código 24030009701/2024.

São Luis - MA 05/03/2024

Pedro Carvalho Chagas

Secretário

Matrícula: 850095-4

Arthur Barros Fonseca Ribeiro

Secretário Adjunto

CPF: 030.443.973-83

OBS.: - AS CONDIÇÕES SERÃO ESTABELECIDAS NOS ANEXOS;

- Concedido pela SEMA no uso de suas atribuições legais conferidas no art. 69 da Constituição do Maranhão, e, considerando o disposto no § 2º, art. do 2º, o parágrafo único do art. 8º, e 12º da Resolução do CONAMA nº 237, de 19 de dezembro de 1997, e considerando ainda a Portaria nº 123/2015, que disciplina o procedimento de dispensa de licenciamento ambiental no Estado do Maranhão.

- A dispensa do Licenciamento Ambiental não exige o empreendedor de cumprir a legislação ambiental e normal em vigor;



MATÕES DO NORTE / MA	
PROC.	1700001 / 2024
FLS.	139
RUB.	

GOVERNO DO ESTADO DO MARANHÃO
SECRETARIA DE ESTADO DO MEIO AMBIENTE E RECURSOS NATURAIS - SEMA

Exigências e Condicionantes

Processo nº 24030009701/2024

- 1 - A atividade ou empreendimento deve preencher integralmente os seguintes requisitos:
 - I - Projetar a obra ou empreendimento/atividade considerando as legislações aplicáveis à obra ou empreendimento/atividade e Normas Brasileiras de Referência - NBR's que regulamentam a matéria, em especial as que abordam a armazenagem/destinação dos resíduos sólidos e o tratamento dos efluentes líquidos e gasosos;
 - II - Não interferir em Área de Preservação Permanente - APP (conforme os Art. 3º, incisos II, VII, IX e X; Art. 4º, 7º e 8º da Lei Nº12.651/ 2012 - Novo Código Florestal e Resolução CONAMA nº303/2002).
 - III - Adquirir a Outorga Preventiva ou Outorga de Direito de Uso dos Recursos Hídricos ou Dispensa de Outorga no órgão ambiental competente, quando for o caso.
 - IV - A destinação final de resíduos sólidos, o lançamento de efluentes e a geração de emissões atmosféricas, ruídos e radiações não ionizantes deverão atender aos padrões estabelecidos na legislação ambiental vigente.
 - V - O transporte, beneficiamento, comércio, consumo e armazenamento de produtos florestais de origem nativa (matérias-primas provenientes da exploração de florestas ou outras formas de vegetação nativa) deverão ser realizados mediante licença eletrônica obrigatória (Documento de Origem Florestal - DOF) de acordo com a legislação ambiental vigente.
 - VI - Realizar a inscrição no Cadastro Ambiental Rural - CAR, em se tratando de imóvel rural.
 - VII - Cumprir a legislação ambiental e normas em vigor.
- 2 - A DISPENSA DE LICENCIAMENTO AMBIENTAL não dispensa, nem substitui a obtenção pelo requerente, de certidões, alvarás, licenças e autorizações de qualquer natureza, exigidos pela legislação federal, estadual e municipal.
- 3 - Fica o Empreendedor ciente de que o não cumprimento destas exigências, assim como todo e qualquer dano causado ao meio ambiente, por negligência, omissão ou imperícia são de sua inteira responsabilidade.
- 4 - Este Documento poderá ser cassado a qualquer momento por este órgão, se for utilizado para fins ilícitos ou não autorizados, e o infrator poderá ser responsabilizado civil, administrativa e criminalmente, nos termos da lei;
- 5 - Fica o requerente ciente de que a prestação de informações falsas constitui prática de crime e poderá resultar na aplicação das sanções penais cabíveis, nos termos dispostos no Código Penal (Decreto-Lei Nº 2.848/40) e da Lei de Crimes Ambientais (Lei Nº 9.605/98).

MATÕES DO NORTE / MA	
PROC.	1706001 / 2024
FLS.	122
RUB.	CL

TEMO DE APROVAÇÃO DO PROJETO BÁSICO

Pelo presente, após análise do Projeto Básico, e considerando os elementos nele contido, capazes de propiciar as diretrizes da contratação, para atender às necessidades do Município de Matões do Norte/MA, APROVO o presente projeto básico constante nos autos do processo administrativo nº 1706001/2024, por atender as exigências previstas no inciso XXV do caput do art. 6º da Lei nº 14.133/2021, com vistas à realização de procedimento licitatório para Contratação de empresa especializada para execução dos serviços de Pavimentação Asfáltica em Área Rural do Município de Matões do Norte/MA, conforme contrato de repasse nº 948116/2023/MIDR/CAIXA, conforme contrato de repasse nº 954279/2023/MIDR/CAIXA.

Matões do Norte/MA, 19 de junho de 2024.

Atenciosamente,



Marlene Serra Coelho
Secretaria Municipal de Administração e Finanças

MATÕES DO NORTE / MA	
PROC.	1706001/2024
FLS.	111
RUB.	1

**INDICAÇÃO DA EQUIPE DE PLANEJAMENTO PARA
ELABORAÇÃO DO ESTUDO TÉCNICO PRELIMINAR – ETP**

Por meio do DFD nº 1706001/2024, a Secretaria Municipal de Administração e Finanças, atesta a necessidade da Contratação de empresa especializada para execução dos serviços de Pavimentação Asfáltica em Área Rural do Município de Matões do Norte/MA, conforme contrato de repasse nº 948116/2023/MIDR/CAIXA, fundamentando-se no art. Art. 18, II, da lei 14.133/2021:

No intuito de que seja apresentado estudo técnico preliminar e realizada a análise de riscos, se for o caso, DESIGNO os seguintes agentes públicos para compor Equipe de Planejamento da Contratação (EPC), que serão coordenados pelo primeiro:

- I. Felipe Emanuel Ferreira de Sousa, (Secretário Municipal de Infraestrutura e Serviços Urbanos) - Integrante Requisitante;
- II. Welane Patricia Nunes do Nascimento - (Engenheira Civil), Integrante Técnico.

Encaminhem-se os autos ao coordenador da EPC para providências necessárias e comunica-se os integrantes, nos termos do Decreto Municipal nº 071/2023.

Matões do Norte/MA, 19 de junho de 2024.

Atenciosamente,



Marlene Serra Coelho
Secretaria Municipal de Administração e Finanças

MATÕES DO NORTE / MA	
PROC.	13706/001 /2024
FLS.	147
RUB.	05

ESTUDO TÉCNICO PRELIMINAR - ETP

O presente documento caracteriza a primeira etapa da fase de planejamento e apresenta os devidos estudos para a contratação de solução que atenderá à necessidade abaixo especificada.

O objetivo principal é estudar detalhadamente a necessidade e identificar no mercado a melhor solução para supri-la, em observância às normas vigentes e aos princípios que regem a Administração Pública.

1. DEFINIÇÃO DO OBJETO

1.1. Contratação de empresa especializada para execução dos serviços de Pavimentação Asfáltica em Área Rural do Município de Matões do Norte/MA, conforme contrato de repasse nº 948116/2023/MIDR/CAIXA.

2. REQUISITOS DA CONTRATAÇÃO

2.1. A Empresa a ser contratada deverá possuir expertise em obras com predominância em recuperação de estradas vicinais afins ao objeto pleiteado comprovadamente por Atestados de Capacidade Técnica registrado no órgão competente;

2.2 A empresa licitante deverá estar devidamente registrada no Conselho Regional de Engenharia (CREA)

2.3. Comprovação da capacidade técnico-profissional - apresentação de Certidão de Acervo Técnico - CAT, expedida pelo CREA da região pertinente, nos termos da legislação aplicável, em nome do(s) responsável (is) técnico(s) e/ou membros da equipe técnica que participarão da obra, que demonstre a Anotação de Responsabilidade Técnica - ART.

2.4. Comprovação da capacidade técnico operacional, relativo à execução dos serviços compatíveis ao objeto da contratação.

2.5. Os profissionais participantes da Equipe Técnica deverão ser os mesmos que assinarão as ARTs de execução de obras / serviços.

2.6. Os atestados de capacidade técnico-profissional, ou Anotações de Responsabilidade Técnica (ART's) e Certificado de Acervo Técnico (CAT) deverão estar devidamente registrados no Conselho Regional de Engenharia (CREA) da região onde os serviços foram executados, comprovando que os responsáveis técnicos constantes do

MATÕES DO NORTE/MA	
PROC.	1206/2021 1202/4
FLS.	1113
RUB.	9

quadro técnico da licitante executam ou executaram serviços similares, em vulto e tipologia aos da contratação pretendida.

2.7 As condições de habilitação técnica deverão ser mantidas durante toda a execução do objeto. Por ocasião da substituição do responsável técnico indicado na fase de habilitação, durante a fase de execução do objeto, caberá nova comprovação quanto a manutenção das condições de habilitação inicialmente verificadas.

2.8. O licitante vencedor deverá começar a executar os serviços, mediante empenho prévio, no prazo máximo de 10 (dez) dias a contar da remessa do empenho da despesa e ordem de serviço;

2.9. O prazo de execução será de 120 (cento e vinte) dias;

2.10. O prazo de vigência da contratação conforme prazo de execução contados da sua assinatura, prorrogável na forma da Lei n° 14.133/2021 em seus artigos 105, 106 e 107.

2.11. A contratação será realizada por meio de licitação, com critério de avaliação de menor preço, nos termos dos artigos 6º, inciso XXXVIII, 17, § 2º, e 34, todos da Lei Federal n° 14.133/2021;

2.13. Para prestação dos serviços pretendidos os eventuais interessados deverão comprovar que atuam em ramo de atividade compatível com o objeto da licitação.

2.14. Justificativa da necessidade da contratação

1.2.1. A Contratação de empresa especializada para execução dos serviços de Pavimentação Asfáltica em Área Rural (Povoado Coivaras) do Município de Matões do Norte se justifica pois proporcionará uma melhoria significativa na mobilidade dos moradores. Atualmente, as vias rurais são de terra ou cascalho, o que dificulta o trânsito, especialmente durante a estação chuvosa. A pavimentação asfáltica garantirá um acesso mais fácil e seguro, facilitando o transporte de pessoas e bens.

1.2.2. A infraestrutura de qualidade é fundamental para o crescimento econômico. Com a pavimentação asfáltica, a Área rural (Povoado Coivaras) de Matões do Norte se tornará mais atrativo para investimentos, promovendo o aumento do valor imobiliário e atraindo investimentos locais.

1.2.2. A pavimentação das vias rurais valoriza as propriedades locais, incentivando a regularização fundiária e a atração de novos moradores e investidores. Além disso, estradas pavimentadas reduzem a erosão do solo e a emissão de poeira, contribuindo para a preservação ambiental e a melhoria da qualidade de vida da população.

MATÕES DO NORTE / MA	
PROC.	1200001 1202 ✓
FLS.	1124
RUB.	CP

1.2.3. A pavimentação asfáltica em área rural (Povoado Coivaras) do município de Matões do Norte/MA é uma ação indispensável para promover o desenvolvimento sustentável da região. A melhoria na infraestrutura de transporte proporcionará benefícios econômicos, sociais e ambientais, aumentando a qualidade de vida da população e impulsionando o crescimento econômico local. Diante dos inúmeros benefícios, justifica-se a implementação urgente deste projeto como uma prioridade para o desenvolvimento do município.

2.15. Resultados almejados

2.15.1. Ao realizar a pavimentação asfáltica em área rural (Povoado Coivaras) do município de Matões do Norte/MA, a pavimentação tende a aumentar o valor das propriedades rurais devido à melhoria na infraestrutura e acessibilidade, reduz a poeira e a lama, melhorando as condições ambientais e de saúde para os moradores.

3. ESTIMATIVA DO VALOR DA CONTRATAÇÃO

3.1. Considerando que para a prestação dos serviços constantes neste instrumento não há variedade de soluções disponíveis, visto que a única opção é a contratação de empresa especializada, a pesquisa de se deu através de planilhas orçamentárias feitas em bancos de preços como SINAPI, SINAPI-I E ANP além de composições auxiliares, para fins de estimativa de valor da contratação constantes no projeto básico, portanto estima-se um valor **R\$ 1.441.897,00 (um milhão, quatrocentos e quarenta e um mil, oitocentos e noventa e sete reais)**.

4. ESTIMATIVA DO QUANTITATIVO

4.1. A demanda dos serviços previstos está no projeto básico, onde foram demonstrados os itens e quantitativos da contratação.

5. LEVANTAMENTO DE MERCADO

5.1. Conforme Projeto Básico já constante nos autos, para solução da necessidade administrativa, objeto do presente Estudo Técnico Preliminar, vislumbra-se possível, sob o aspecto técnico e econômico, a contratação de empresa especializada na realização dos serviços descritos;

5.2. Os valores de referência a foram obtidos através de planilhas orçamentárias com base em bancos de preços SINAPI, SINAPI-I E ANP além de composições auxiliares.

MATÕES DO NORTE / MA	
PROC.	1202001 1202 //
FLS.	1615
RUB.	SE

6. JUSTIFICATIVA TÉCNICA E ECONÔMICA DA SOLUÇÃO ESCOLHIDA

6.1. Considerando a necessidade exposta ao longo deste ETP, além dos apontamentos já realizados, a solução mais adequada do ponto de vista técnico e econômico é a contratação de empresa que seja especializada para realização dos serviços descritos acima.

7. DESCRIÇÃO DA SOLUÇÃO

7.1. O objeto deste termo é a Contratação de empresa especializada para execução dos serviços de Pavimentação Asfáltica em Área Rural do Município de Matões do Norte/MA, conforme contrato de repasse nº 948116/2023/MIDR/CAIXA;

7.2. O licitante vencedor deverá começar a executar os serviços, mediante empenho prévio, no prazo máximo de 10 (dez) dias a contar da remessa do empenho da despesa ou da ordem de serviços;

7.3. Os insumos, máquinas e demais itens necessários para o referido serviço devem ser entregues diretamente no local, sendo de inteira responsabilidade da empresa contratada;

7.4. Todas as despesas necessárias para a realização do serviço, bem como para a entrega dos materiais, como fretes, equipamentos e ferramentas correrão por conta da contratada;

7.5. Na entrega, o responsável da CONTRATANTE irá avaliar, juntamente com o responsável da empresa contratada, se cada serviço foi realizado com as devidas especificações acordadas no contrato;

7.6. Caso os serviços estejam de acordo com as especificações, será assinado um termo de atesto na nota fiscal pelas partes contratantes, em duas vias, devendo uma via ficar com a empresa contratante e a outra com a empresa contratada;

7.7. O pagamento será realizado, após vistoria, num prazo máximo de 30 dias ou conforme cronograma físico financeiro;

7.8. A autorização de pagamento será feita pela autoridade competente, após este receber do servidor responsável a nota fiscal com o termo de atesto.

8. PARCELAMENTO DA CONTRATAÇÃO

8.1. Nos termos do art. 47, inciso II, da Lei Federal nº 14.133/2021, as licitações atenderão ao princípio do parcelamento, quando tecnicamente viável e economicamente vantajoso, na aplicação deste princípio, o § 1º do mesmo art. 47 estabelece que deverão ser considerados a responsabilidade técnica, o custo para a Administração de vários contratos frente às vantagens da redução de custos, com divisão do objeto em

itens, e o dever de buscar a ampliação da competição e de evitar a concentração de mercado.

9. POSSÍVEIS PROVIDÊNCIAS PARA ADEQUAÇÃO

9.1. Não será necessário a adoção de providências pelo órgão previamente à celebração do contrato.

10. CONTRATAÇÕES CORRELATAS/INTERDEPENDENTES

10.1. Não se faz necessária a realização de contratações correlatas e/ou interdependentes para a viabilidade e contratação desta demanda.

11. POSSÍVEIS IMPACTOS AMBIENTAIS

11.1. A Contratada deverá atender aos seguintes critérios de sustentabilidade para que não haja impactos no meio Ambiente.

11.2. Respeitar as Normas Brasileiras - NBR publicadas pela Associação Brasileira de Normas Técnicas sobre resíduos sólidos.

11.3. A CONTRATADA deverá obedecer às normas técnicas, de saúde, de higiene, conforto e de segurança do trabalho, de acordo com as normas do Ministério do Trabalho e Emprego.

11.4. Deverá prever soluções inovadoras na prestação de serviços de excelência, que resultem em sustentabilidade e eficiência. Adotar boas práticas de otimização de recursos/redução de desperdícios/menor poluição.

11.5 A contratada será responsável pela destinação correta de todos os resíduos gerados na execução dos serviços.

12. RISCOS DA CONTRATAÇÃO

RISCO	PROBABILIDADE DE OCORRÊNCIA	IMPACTO	AÇÃO PREVENTIVA	AÇÃO DE CONTINGÊNCIA
Questionamento excessivos na Concorrência	Baixa	Baixo	Definir as regras gerais da contratação de forma clara no Edital e em seus anexos	Republicação do Edital com correção dos itens alvos de impugnação.
Licitação deserta	Baixa	Médio	Definição de exigências técnicas compatíveis	Republicação do Edital observando requisitos que poderiam ter pro-

Faint text at the top left corner, possibly a header or page number.

Faint text below the first line.

Faint text below the second line.

Faint text below the third line.

Faint text below the fourth line.



PROC. 1000001/2021
FLS. 1413
RUB. 1

			com o objeto a ser licitado	vocado a desistência de possíveis empresas interessadas
Contratada se recusar a assinar o contrato	Baixa	Alto	Definir punição no edital para empresa adjudicada que não assinar o contrato dentro do prazo estipulado	Adjudicar novo fornecedor ou promover nova contratação
Incapacidade da empresa vencedora em executar o contrato	Baixa	Alto	Exigir documentação comprobatória que a licitante já prestou serviços semelhante ao contratado, ao menos 50%. - Exigir o nível máximo de garantia contratual permitido em lei com vistas a assegurar o compromisso da empresa na prestação adequada dos serviços.	Gestão/Fiscalização do contrato com aplicação de sanções previstas quando ocorrer alguma falha contratual e, em último caso, cancelar contrato e adjudicar novo fornecedor ou promover nova contratação.
Falta de capacidade financeira da empresa para executar os serviços	Média	Alto	Habilitação financeira conforme Lei nº 14.133/2021.	Adjudicar novo fornecedor ou promover nova contratação e aplicação de sanções
Falência da empresa vencedora	Baixa	Alto	Exigir requisitos habilitatórios relativos à qualificação econômica - financeira. - Exigir garantia contratual, conforme Lei nº 14.133/2021	Adjudicar novo fornecedor ou promover nova contratação
Fornecimentos de materiais e equipa-	Média	Alto	Exigência de prova gráfica e	Devolução dos materiais de baixa qualidade e

mentos sem qualida- de			controle prévio à utilização dos produtos.	aplicação de sanções
---------------------------	--	--	--	----------------------

13. DECLARAÇÃO DE VIABILIDADE

14.1. A área demandante, isoladamente ou em conjunto com outros setores, declara, de forma conclusiva, que a pretendida contratação é:

Adequada ao atendimento da necessidade a que se destina.

Justificativa: Pelo exposto, vê-se que a melhor solução será através da contratação dos serviços a serem realizados por empresa especializada.

14.2. Previsão no Plano Anual de Contratações - PAC:

14.2.1. A contratação não foi prevista no plano anual de aquisições/serviços, uma vez que o referido PCA está sendo elaborado pelo órgão.

14.2.2. Ademais, destaca-se que a demanda foi apresentada no DFD nº 1706001/2024 e aprovada por meio do despacho da Autoridade competente.

14. RELAÇÃO DE ANEXOS DO ETP

14.1. não há.

15. DATA E EQUIPE DE PLANEJAMENTO

Matões do Norte/MA, 21 de junho de 2024.

Membros integrantes da Equipe de Planejamento da Contratação (EPC):

Felipe Emanuel Ferreira de Sousa
Felipe Emanuel Ferreira de Sousa
Secretário Municipal de Infraestrutura e Serviços Urbanos
Integrante Requisitante

Welane Patrícia N. do Nascimento
Welane Patrícia Nunes do Nascimento
Engenheira Civil
Integrante Técnico

MATÕES DO NORTE / MA	
PROC.	12.0000/1202 U
FLS.	1209
RUB.	06

APROVAÇÃO DO ESTUDO TÉCNICO PRELIMINAR

Considerando a necessidade apresentada pela unidade demandante para escolha da proposta mais vantajosa para a Contratação de empresa especializada para execução dos serviços de Pavimentação Asfáltica em Área Rural do Município de Matões do Norte/MA, conforme contrato de repasse nº 948116/2023/MIDR/CAIXA, conforme condições, quantidades e exigências estabelecidas nos Estudos Técnicos Preliminares - ETP.

Ademais, do cotejo dos autos, se pode concluir que a necessidade de abertura do presente processo licitatório está devidamente justificada, considerando que o Estudo Técnico Preliminar foi elaborado em conformidade com as diretrizes do Decreto Municipal nº 073 de 29 de janeiro de 2024, e que foi declarada como viável pela Equipe de Planejamento, de forma que, estando o procedimento alinhado com o preceitua a legislação de regência, Aprovo o Estudo Técnico Preliminar- ETP, constantes dos autos.

Matões do Norte - MA, 24 de junho de 2024



Marlene Serra Coelho

Secretário Municipal de Administração e Finanças

MATÕES DO NORTE / MA	
PROC.	1790001 / 2024
FLS.	150
RUB.	4

DESPACHO

Ao
Setor de Contabilidade
Prefeitura Municipal de Matões do Norte - MA.

ASSUNTO: Solicitação de Dotação Orçamentária

Objeto: Contratação de empresa especializada para execução dos serviços de Pavimentação Asfáltica em Área Rural do Município de Matões do Norte/MA, conforme contrato de repasse nº 948116/2023/MIDR/CAIXA, no valor Estimado é de **RS 1.441.897,00 (um milhão, quatrocentos e quarenta e um mil, oitocentos e noventa e sete reais)**. Solicito informação sobre a existência de Dotação Orçamentária e Impacto Orçamentário para procedermos à continuidade do Processo Licitatório, conforme documentos constantes nos autos.

Matões do Norte - MA, 24 de junho de 2024.

Atenciosamente,



Marlene Serra Coelho
Secretária Municipal de Administração e Finanças

RECEBIDO EM: 24/06/24



MATÕES DO NORTE / MA	
PROC.	1206001 / 2024
FLS.	151
RUB.	56

A Ilma. Sr.^a.
Marlene Serra Coelho
Sec. Mun. De Administração e Finanças
Matões do Norte - MA

Prezada Senhora,

Em resposta a solicitação de disponibilidade orçamentária o departamento de contabilidade do município de Matões do Norte vem diante a Vossa Senhoria se manifestar da forma que segue:

CERTIFICO:

Que revendo a Lei Orçamentária de n°. 236/2023, aprovada para vigência no exercício financeiro de 2024, verificou-se a existência de dotação orçamentária com disponibilidade suficiente para atendimento a necessidade apresentada no processo de licitação acima mencionado. Conforme segue:

Secretaria Municipal de Infraestrutura e Serviços Urbanos
UNL. ORÇAMENTARIA: 0501 Secretaria Municipal de Infraestrutura e Serviços Urbanos
FUNÇÃO PROGRAMÁTICA: 15 451 0022
PROJ. ATIVIDADE: 1.013 Drenagem, Pavimentação Asfáltica, Meio Fio e Sarjetas no Município
ELEMENTO DE DESPESA: 4.4.90.51.00 Obras e Instalações

Divisão de Contabilidade da Prefeitura Municipal de Matões do Norte, Estado do Maranhão,
25 de junho de 2024.

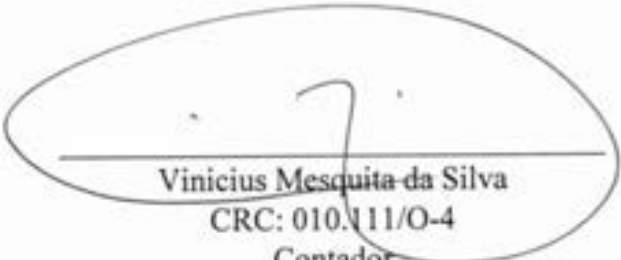

Vinicius Mesquita da Silva
CRC: 010.111/O-4
Contador

MATÕES DO NORTE / MA	
PROC.	1206001 / 2024
FLS.	152
RUBR.	CP

DECLARAÇÃO SOBRE ESTIMATIVA DO IMPACTO ORÇAMENTÁRIO-FINANCEIRO

Declaro, para os fins no inciso I do artigo 16 da Lei Complementar n.º 101 de 04 de Maio de 2000, Lei de Responsabilidade Fiscal, a estimativa de impacto orçamentário-financeiro para a Contratação de empresa especializada para execução dos serviços de Pavimentação Asfáltica em Área Rural do Município de Matões do Norte/MA, conforme contrato de repasse nº 948116/2023/MIDR/CAIXA, tem índice de comprometimento orçamentário-financeiro de 18,11% no elemento de despesa 4.4.90.51.00 Obras e Instalações da Secretaria Municipal de Infraestrutura e Serviços Urbanos.

Matões do Norte/MA, 25 de junho de 2024



Vinicius Mesquita da Silva
CRC: 010.111/O-4
Contador

MATÕES DO NORTE / MA	
PROC.	1706001 / 2024
FLS.	153
RUB.	4

DECLARAÇÃO DO ORDENADOR DE DESPESAS

Eu, **MARLENE SERRA COELHO**, no uso de minhas atribuições legais e em cumprimento às determinações do inciso II do Art. 16 da Lei Complementar 101 de 04 de maio de 2000, na qualidade de Ordenador de Despesas, **DECLARO** existir adequação orçamentária e financeira para atender o presente objeto, cujas despesas serão empenhadas nas Dotações Orçamentárias:

Secretaria Municipal de Infraestrutura e Serviços Urbanos

UNI. ORÇAMENTARIA: 0501 Secretaria Municipal de Infraestrutura e Serviços Urbanos

FUNÇÃO PROGRAMÁTICA: 15 451 0022

PROJ. ATIVIDADE: 1.013 Drenagem, Pavimentação Asfáltica, Meio Fio e Sarjetas no Município

ELEMENTO DE DESPESA: 4.4.90.51.00 Obras e Instalações

As referidas despesas estão adequadas a Lei Orçamentária Anual, compatível com o Plano Plurianual e com a Lei de Diretrizes Orçamentárias. Atribui-se um custo estimado **RS 1.441.897,00 (um milhão, quatrocentos e quarenta e um mil, oitocentos e noventa e sete reais)**.

Matões do Norte - MA, 26 de junho de 2024



Marlene Serra Coelho

Secretária Municipal de Administração e Finanças

MATÕES DO NORTE / MA	
PROC.	13.06.001 1202 V
FLS.	454
RUB.	

DECLARAÇÃO DE ADEQUAÇÃO ORÇAMENTÁRIA E FINANCEIRA

Na qualidade de ordenador de despesas, declaro, para os efeitos dos incisos I e II do artigo 16 da Lei Complementar nº 101/2000 (Lei de Responsabilidade Fiscal), que a despesa relativa à Contratação de empresa especializada para execução dos serviços de Pavimentação Asfáltica em Área Rural do Município de Matões do Norte/MA, conforme contrato de repasse nº 948116/2023/MIDR/CAIXA, possui adequação orçamentária e financeira com a Lei Orçamentária Anual (LOA) e compatibilidade com o Plano Plurianual (PPA) e com a Lei de Diretrizes Orçamentária (LDO), sendo que a mesma não ultrapassará os limites estabelecidos para o exercício financeiro de 2024.

Matões do Norte - MA, 26 de junho de 2024



Marlene Serra Coelho

Secretária Municipal de Administração e Finanças

MATÕES DO NORTE / MA	
PROC.	1706001/2024 ✓
FLS.	155
RUB.	St

TERMO DE AUTUAÇÃO

Hoje, nesta cidade, AUTUO o Processo Administrativo nº 1706001/2024, com Documento de Formalização da Demanda datado de 17/06/2024, que deu origem ao processo de licitação que adiante se vê, do que para constar, lavrei este termo. Eu, **Marlene Serra Coelho**, Secretária Municipal de Administração e Finanças, o subscrevo.

1. DOS AUTOS

Faz parte dos autos a documentação inerente à instauração de procedimento licitatório, CONCORRÊNCIA, do tipo MENOR PREÇO GLOBAL, para execução do objeto abaixo indicado, composto pelos seguintes elementos principais:

- Documento de formalização da demanda;
- Projeto Básico;
- Estudo técnico preliminar;
- Informações sobre a dotação orçamentária e impacto orçamentário, conforme previsto;
- Declaração de adequação orçamentária e ordenador de despesa;
- Autuação do Processo.

2. DA ORIGEM DA LICITAÇÃO

- PROCESSO ADMINISTRATIVO nº. 1706001/2024
- SECRETARIA REQUISITANTE: Secretaria Municipal de Infraestrutura e Serviços Urbanos.

3. DO OBJETO

- DESCRIÇÃO: Contratação de empresa especializada para execução dos serviços de Pavimentação Asfáltica em Área Rural do Município de Matões do Norte/MA, conforme contrato de repasse nº 948116/2023/MIDR/CAIXA.

4. DO PROCEDIMENTO ADOTADO

- PROCEDIMENTO ADOTADO: Concorrência Eletrônica, nos termos do Art. 28, Inciso II da Lei Federal nº. 14133/2021.

5. ESTIMATIVA DO VALOR

- O valor global estimado da licitação é de **RS 1.441.897,00 (um milhão, quatrocentos e quarenta e um mil, oitocentos e noventa e sete reais)**, conforme projeto básico.

6. CLASSIFICAÇÃO ORÇAMENTÁRIA

MATÕES DO NORTE / MA	
PROC.	1202021 12021
FLS.	150
RUB.	15

Secretaria Municipal de Infraestrutura e Serviços Urbanos

UNI. ORÇAMENTARIA: 0501 Secretaria Municipal de Infraestrutura e Serviços Urbanos

FUNÇÃO PROGRAMÁTICA: 15 451 0022

PROJ. ATIVIDADE: 1.013 Drenagem, Pavimentação Asfáltica, Meio Fio e Sarjetas no Município

ELEMENTO DE DESPESA: 4.4.90.51.00 Obras e Instalações

7. FUNDAMENTAÇÃO LEGAL

- O procedimento de licitação em epígrafe está fundamentado na Lei nº 14.133/2021, Decreto Municipal nº 071/2023 e demais legislações pertinentes.

Matões do Norte/MA, 27 de junho de 2024.



Marlene Serra Coelho

Secretária Municipal de Administração e Finanças

À Procuradoria
Prefeitura Municipal de Matões do Norte/MA

MATÕES DO NORTE / MA	
PROC.	1706001 / 2024 ✓
FLS.	153
RUB.	

Senhor Procurador Adjunto,

Estamos encaminhando em anexo os autos do **Processo Administrativo nº 1706001/2024**, para exame e aprovação da Minuta do Edital e Contrato tendo como objeto o **OBJETO: Contratação de empresa especializada para execução dos serviços de Pavimentação Asfáltica em Área Rural do Município de Matões do Norte/MA, conforme contrato de repasse nº 948116/2023/MIDR/CAIXA**, com o disposto na Lei Federal nº 14.133/2024, e demais normas pertinentes à espécie.

Sendo o que dispomos para o momento reiteramos nossos mais sinceros votos de estima e consideração.

Matões do Norte/MA, em 27 de junho de 2024.

Marlene Serra Coelho
Secretária Municipal de Administração e Finanças

RECEBIDO EM: 27 / 06 / 2024

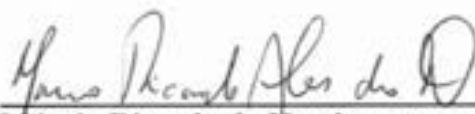
Márcio Ricardo do Nascimento
Procurador Adjunto
OAB/MA Nº 17293

MATÕES DO NORTE / MA	
PROC.	1706001 / 2024
FLS.	158
RUB.	SB

MINUTA DA CONCORRÊNCIA Nº XXX/2024

DATA DE ABERTURA: XX/XX/XXXX ÀS XX:XX HORAS (HORÁRIO DE BRASÍLIA - DF) NO SÍTIO www.licitanet.com.br .			
Data de Início Acolhimento das Propostas XX/XX/XXXX		Data Limite Acolhimento das Propostas XX/XX/XXXX às XX:XX horas (Horário de Brasília – DF)	
Objeto			
Contratação de empresa especializada para execução dos serviços de Pavimentação Asfáltica em Área Rural do Município de Matões do Norte/MA, conforme contrato de repasse nº 948116/2023/MIDR/CAIXA.			
Valor Total Máximo da Licitação			
RS 1.441.897,00 (um milhão, quatrocentos e quarenta e um mil, oitocentos e noventa e sete reais).			
Registro de Preços	Vistoria	Instrumento Contratual	Critério de Julgamento
Não	Facultativa	Contrato	Menor Preço Global
Licitação Exclusiva ME/EPP	Reserva Cota ME/EPP	Modo de Disputa	
Não	Não	Aberto	
Exigência de Documentos Complementares na Proposta de Preços	Pedido de Esclarecimentos e Impugnações		
Item 9.18.2 relativo à garantia de proposta e item 9.18.3 relativo à proposta readequada.	Até o dia XX/XX/XXXX via plataforma eletrônica LICITANET.		
Exigência de Garantia de Proposta	Tipo de Objeto		Exigência de Garantia Contratual
Sim (Item 9.18.2)	Obra Comum de Engenharia		Sim
EDITAL: O presente edital estará à disposição dos interessados nos seguintes locais: Portal da Transparência do Município: www.matoesdonorte.gov.br , Portal do PNCP https://pncp.gov.br plataforma LICITANET: www.licitanet.com.br podendo ainda ser solicitado através do e-mail: cplmatoesdonorte.ma@hotmail.com , bem como ser retirado pessoalmente no Setor de Licitação, localizado na Av. Dr. Antonio Sampaio, nº 100, centro, CEP: 65.468-000, Matões do Norte/MA.			

MATÕES DO NORTE / MA	
PROC.	1206001 / 2024 ✓
FLS.	159
RUB.	✓

1. PREÂMBULO

1.1 O Município de Matões do Norte/MA, inscrito no CNPJ sob o nº 01.612.831/0001-87, por intermédio da Secretaria Municipal de Infraestrutura e Serviços Urbanos, que ao final assina, sediada à Av. Dr. Antonio Sampaio, Centro, CEP: 65.468-000, Matões do Norte/MA, torna público que fará realizar procedimento licitatório para contratação do objeto abaixo especificado, na modalidade **CONCORRÊNCIA**, na forma **ELETRÔNICA**, do tipo **MENOR PREÇO GLOBAL**, Processo Administrativo nº 1706001/2024, em observância às disposições da Lei Federal nº 14.133/2021, Lei Complementar nº 123/2006, Instrução Normativa Seges/ME nº 73/2022, Decreto Municipal nº 071/2023, além das demais legislações correlatas e de outras normas aplicáveis ao objeto deste certame e, ainda, de acordo com as condições estabelecidas neste Edital.

2. OBJETO

2.1 A presente licitação tem por objeto a “Contratação de empresa especializada para execução dos serviços de Pavimentação Asfáltica em Área Rural do Município de Matões do Norte/MA, conforme contrato de repasse nº 948116/2023/MIDR/CAIXA”, conforme critérios e especificações descritas no **Anexo I** o qual faz parte integrante deste edital independentemente de transcrição.

2.2 **Em caso de discordância existente entre as especificações deste objeto descritas na plataforma licitane e as especificações constantes deste edital, prevalecerão as últimas.**

2.3 O prazo de execução do objeto será de **120 (cento e vinte dias) dias**.

2.4 O regime de execução será por empreitada por preço global.

2.4.1 A justificativa da escolha pelo regime de execução por preço global encontra-se no estudo técnico preliminar.

3. DO VALOR MÁXIMO ADMITIDO

3.1 O valor máximo admitido para a presente licitação é de **RS 1.441.897,00 (um milhão, quatrocentos e quarenta e um mil, oitocentos e noventa e sete reais)**.

3.1.1 Também são tidos como máximos admitidos os valores individualizados de cada item constante da planilha orçamentária.

3.1.2 Os percentuais de Mão de Obra, para a obra, deverão ser calculados conforme o indicado na Seção II da Instrução Normativa da Receita Federal do Brasil IN RFB 2021/2021, "Aferição Indireta com Base na Nota Fiscal, na Fatura ou no Recibo de Prestação de Serviços".

(<http://normas.receita.fazenda.gov.br/sijut2consulta/link.action?idAto=116968#2247121>)

4. CRITÉRIOS DE JULGAMENTO

4.1 Para julgamento será adotado o critério de **MENOR PREÇO GLOBAL** observadas as especificações definidas no **Anexo I** deste edital, bem como as condições exigidas nos **itens 07 a 11** do presente Edital.

4.1.1 A licitação será realizada em único item, o qual é composto de planilha orçamentária com o detalhamento de seus respectivos subitens.

5. DA IMPUGNAÇÃO AO EDITAL E DO PEDIDO DE ESCLARECIMENTO

5.1 A impugnação e os pedidos de esclarecimentos poderão ser realizados em até 03 (três) dias úteis, antes da data fixada para abertura da sessão pública por forma eletrônica diretamente na plata-

MATÕES DO NORTE / MA	
PROC.	1706001 / 2021
FLS.	60
FLB.	

forma da licitação www.licitanet.com.br, ou protocolada na sede da Prefeitura Municipal, no endereço Av. Dr. Antonio Sampaio, nº 100, centro, CEP: 65.468-000, Matões do Norte/MA.

5.1.1 Caso seja acolhida a impugnação contra o ato convocatório, será designada nova data para a realização do certame, exceto quando a alteração no Edital, não afetar a formulação das propostas, conforme dispõe art. 55, §1º, da Lei nº 14.133/21.

5.1.2 Não serão conhecidas as impugnações apresentadas fora do prazo legal.

5.2 A resposta à impugnação ou ao pedido de esclarecimento será divulgado em sítio eletrônico oficial no prazo de até 03 (três) dias úteis, limitado ao último dia útil anterior à data da abertura do certame, disponível para consulta aos consulentes e interessados, no sítio <http://www.matoesdonorte.gov.br> através do "Link" - "LICITAÇÕES", e no sítio www.licitanet.com.br e passará a integrar os autos do processo.

5.3 A impugnação tem efeito suspensivo, não sendo aberta a sessão pública de propostas da licitação enquanto estiver pendente o seu julgamento.

5.4 O expediente desta Administração se dá de 2ª a 6ª feiras, no horário compreendido das 08:00 às 12:00 horas.

5.5 Os pedidos de esclarecimentos não suspendem os prazos previstos no certame.

6. DAS CONDIÇÕES PARA PARTICIPAÇÃO

6.1. Poderão participar desta Concorrência interessados cujo ramo de atividade seja compatível com o objeto desta licitação, e que estejam com Credenciamento regular no PORTAL LICITANET.

6.2. O licitante responsabiliza-se exclusiva e formalmente por qualquer transação efetuada diretamente ou por seu representante no Sistema Eletrônico, não cabendo ao provedor do Sistema ou ao órgão entidade promotor do procedimento a responsabilidade por eventuais danos decorrentes de uso indevido da senha, ainda que por terceiros não autorizados.

6.3. É de responsabilidade do cadastrado conferir a exatidão dos seus dados cadastrais nos Sistemas relacionados no item anterior e mantê-los atualizados junto aos órgãos responsáveis pela informação, devendo proceder, imediatamente, à correção ou à alteração dos registros tão logo identifique incorreção ou aqueles se tornem desatualizados.

6.4. A não observância do disposto no item anterior poderá ensejar desclassificação no momento da habilitação

6.5. As microempresas e empresas de pequeno porte terão tratamento diferenciado previsto nos artigos 42 a 45 da Lei Complementar 123, de 14 de dezembro de 2006.

6.6. Para ter acesso ao sistema eletrônico, os interessados em participar desta **Concorrência** deverão dispor de chave de identificação e senha pessoal, informando-se a respeito do funcionamento e regulamento do sistema.

6.7. O uso da senha de acesso pela **licitante** é de sua responsabilidade exclusiva, incluindo qualquer transação por ela efetuada diretamente, ou por seu representante, não cabendo ao provedor do sistema ou ao órgão licitante responsabilidade por eventuais danos decorrentes do uso indevido da senha, ainda que por terceiros.

6.8. Não poderão participar desta **Concorrência**:

6.8.1. Autor do anteprojeto, do projeto básico ou do projeto executivo, pessoa física ou jurídica, quando a licitação versar sobre serviços ou fornecimento de bens a ele relacionados.

6.8.2. Empresa, isoladamente ou em consórcio, responsável pela elaboração do projeto básico ou do projeto executivo, ou empresa da qual o autor do projeto seja dirigente, gerente, controlador, acionista ou detentor de mais de 5% (cinco por cento) do capital com direito a voto, responsável técnico ou subcontratado, quando a licitação versar sobre serviços ou fornecimento de bens a ela necessários.

PROC.	1206001 1202 LL
FLS.	161
RUB.	

- 6.8.3. Pessoa Física ou jurídica que se encontre, na data de abertura desta **Concorrência**, impossibilitada de participar da licitação em decorrência de sanção que lhe foi imposta.
- 6.8.3.1. Declarada inidônea junto a qualquer órgão ou entidade da Administração direta ou indireta no âmbito federal, estadual e municipal.
- 6.8.3.2. Suspensa de participação em licitação e impedimento de contratar com o Município de Matões do Norte/MA.
- 6.8.3.3. O impedimento de que trata este subitem será também aplicado ao licitante que atue em substituição a outra pessoa, física ou jurídica, com o intuito de burlar a efetividade da sanção a ela aplicada, inclusive a sua controladora, controlada ou coligada, desde que devidamente comprovado o ilícito ou a utilização fraudulenta da personalidade jurídica do licitante.
- 6.8.4. Aquele que mantenha vínculo de natureza técnica, comercial, econômica, financeira, trabalhista ou civil com dirigente do órgão ou entidade contratante ou com agente público que desempenhe função na licitação ou atue na fiscalização ou na gestão do contrato, ou que deles seja cônjuge, companheiro ou parente em linha reta, colateral ou por afinidade, até o terceiro grau.
- 6.8.5. Empresas controladoras, controladas ou coligadas, nos termos da Lei nº 6.404, de 15 de dezembro de 1976, concorrendo entre si.
- 6.8.6. Pessoa Física ou jurídica que, nos 05 (cinco) anos anteriores à divulgação do Edital, tenha sido condenada judicialmente, com trânsito em julgado, por exploração de trabalho infantil, por submissão de trabalhadores a condições análogas às de escravo ou por contratação de adolescentes nos casos vedados pela legislação trabalhista.
- 6.8.7. Sociedade estrangeira não autorizada a funcionar no País.
- 6.8.8. Não poderá participar, direta ou indiretamente, da licitação ou da execução do contrato agente público do órgão ou entidade licitante ou contratante, devendo ser observadas as situações que possam configurar conflito de interesses no exercício ou após o exercício do cargo ou emprego, nos termos da legislação que disciplina a matéria e o Código de Conduta dos Servidores de Matões do Norte.
- 6.8.8.1. A vedação se estende a terceiro que auxilie a condução da contratação na qualidade de integrante de equipe de apoio, profissional especializado ou funcionário ou representante de empresa que preste assessoria técnica.
- 6.8.9. Organizações da Sociedade Civil de Interesse Público – OSCIP, atuando nessa condição.
- 6.8.10. Demais condições dispostas nos Decreto Municipal nº 071/2023.
- 6.9. A critério da Administração e exclusivamente a seu serviço, o autor dos projetos e a empresa a que se referem os itens 6.8.1 e 6.8.2 poderão participar no apoio das atividades de planejamento da contratação, de execução da licitação ou de gestão do contrato, desde que sob supervisão exclusiva de agentes públicos do órgão ou entidade.
- 6.10. Equiparam-se aos autores do projeto as empresas integrantes do mesmo grupo econômico.
- 6.11. O disposto nos itens 6.8.1 e 6.8.2 não impede a licitação ou a contratação de serviço que inclua como encargo do contratado a elaboração do projeto básico e do projeto executivo, nas contratações integradas, e do projeto executivo, nos demais regimes de execução.
- 6.12. Será permitida a participação de pessoas jurídicas organizadas em consórcio, atendidas as condições previstas no art. 15 da Lei nº 14.133/2021 e aquelas definidas em edital.
- 6.12.1. Fica vedada a participação nesta licitação de pessoa jurídica consorciada em mais de um consórcio ou isoladamente, bem como de profissional em mais de uma Sociedade Empresária ou em mais de um consórcio.
- 6.12.2. No consórcio de empresas brasileiras e estrangeiras, a liderança caberá, obrigatoriamente, à empresa brasileira.

PROC.	1700001	1202 U
FLS.	107	
RUB.		

7. DA APRESENTAÇÃO DA PROPOSTA E DOS DOCUMENTOS DE HABILITAÇÃO

7.1. Na presente licitação, a fase de habilitação sucederá as fases de apresentação de propostas e lances e de julgamento.

7.2. Os licitantes encaminharão, exclusivamente por meio do sistema eletrônico, a proposta com o valor global, conforme o critério de julgamento adotado neste Edital, até a data e o horário estabelecidos para abertura da sessão pública.

7.3. No cadastramento da proposta inicial, o licitante declarará, em campo próprio do sistema, que:

7.3.1. Está ciente e concorda com as condições contidas no edital e seus anexos, bem como de que a proposta apresentada compreende a integralidade dos custos para atendimento dos direitos trabalhistas assegurados na Constituição Federal, nas leis trabalhistas, nas normas infralegais, nas convenções coletivas de trabalho e nos termos de ajustamento de conduta vigentes na data de sua entrega em definitivo e que cumpre plenamente os requisitos de habilitação definidos no instrumento convocatório.

7.3.2. Não emprega menor de 18 anos em trabalho noturno, perigoso ou insalubre e não emprega menor de 16 anos, salvo menor, a partir de 14 anos, na condição de aprendiz, nos termos do artigo 7º, XXXIII, da Constituição.

7.3.3. Não possui empregados executando trabalho degradante ou forçado, observando o disposto nos incisos III e IV do art. 1º e no inciso III do art. 5º da Constituição Federal.

7.3.4. Cumpre as exigências de reserva de cargos para pessoa com deficiência e para reabilitado da Previdência Social, previstas em lei e em outras normas específicas.

7.4. O licitante organizado em cooperativa deverá declarar, ainda, em campo próprio do sistema eletrônico, que cumpre os requisitos estabelecidos no artigo 16 da Lei nº 14.133/2021.

7.5. A falsidade da declaração de que trata os subitens do item 7.3 sujeitará o licitante às sanções previstas na Lei nº 14.133/2021, neste Edital e na legislação municipal.

7.6. Os licitantes poderão retirar ou substituir a proposta até a abertura da sessão pública.

7.7. Não haverá ordem de classificação na etapa de apresentação da proposta e dos documentos de habilitação pelo licitante, o que ocorrerá somente após os procedimentos de abertura da sessão pública e da fase de envio de lances.

7.8. Serão disponibilizados para acesso público os documentos que compõem a proposta dos licitantes convocados para apresentação de propostas, após a fase de envio de lances.

7.9. Desde que disponibilizada a funcionalidade no sistema, o licitante poderá parametrizar o seu valor final mínimo quando do cadastramento da proposta e obedecerá às seguintes regras:

7.9.1. A aplicação do intervalo mínimo de diferença de valores entre os lances, que incidirá tanto em relação aos lances intermediários quanto em relação ao lance que cobrir a melhor oferta.

7.9.2. Os lances serão de envio automático pelo sistema, respeitado o valor final mínimo, caso estabelecido, e o intervalo de que trata o subitem acima.

7.10. O Valor final mínimo parametrizado no sistema poderá ser alterado pelo fornecedor durante a fase de disputa, sendo vedado:

7.10.1. Valor superior a lance já registrado pelo fornecedor no sistema, quando adotado o critério de julgamento por menor preço.

7.11. Caberá ao licitante interessado em participar da licitação acompanhar as operações no sistema eletrônico durante o processo licitatório e se responsabilizar pelo ônus decorrente da perda de negócios diante da inobservância de mensagens emitidas pela Administração ou de sua desconexão.

7.12. O licitante deverá comunicar imediatamente ao provedor do sistema qualquer acontecimento que possa comprometer o sigilo ou a segurança, para imediato bloqueio de acesso.

MATÕES DO NORTE / MA	
PROC.	1700001 / 202 0
FLS.	163
RUB.	2

8. DO PREENCHIMENTO DA PROPOSTA

8.1. O licitante deverá enviar sua proposta mediante o preenchimento, no sistema eletrônico, dos seguintes campos:

8.1.1. Valor unitário (mensal, unitário etc., conforme o caso) e (anual, total) do item.

8.1.2. O licitante não poderá oferecer proposta em quantitativo inferior ao máximo previsto para contratação

8.2. Todas as especificações do objeto contidas na proposta vinculam o licitante.

8.3. No valor da proposta inicial, bem como os lances ofertados deverão estar computados todos os valores necessários para o atendimento do objeto da presente licitação, tais como tributos, encargos diretos e indiretos, encargos trabalhistas, previdenciários, fiscais, comerciais, taxas e tarifas, fretes, seguros, materiais, custos inerentes à aquisição, transporte e armazenamento, não cabendo a Prefeitura Municipal de Matões do Norte quaisquer custos adicionais.

8.4. O valor ofertado, tanto na proposta inicial, quanto na etapa de lances, será de exclusiva responsabilidade do licitante, não lhe assistindo o direito de pleitear qualquer alteração, sob alegação de erro, omissão ou qualquer outro pretexto.

8.5. A apresentação da proposta implica obrigatoriedade do cumprimento das disposições nelas contidas, em conformidade com o que dispõe o edital, assumindo o proponente o compromisso de executar o objeto licitado nos seus termos, bem como de fornecer os materiais, equipamentos, ferramentas e utensílios necessários, em quantidades e qualidades adequadas à perfeita execução contratual, promovendo, quando requerido, sua substituição.

8.6. O prazo de validade da proposta não poderá ser inferior a 90 (noventa) dias consecutivos, contados da data da sessão de abertura desta licitação.

8.7. Decorrido o prazo de validade das propostas, sem convocação para contratação, ficam as licitantes liberadas dos compromissos assumidos.

9. DA ABERTURA DA SESSÃO, CLASSIFICAÇÃO DAS PROPOSTAS E FORMULAÇÃO DE LANCES

9.1. A abertura da presente licitação dar-se-á automaticamente em sessão pública, por meio de sistema eletrônico, na data, horário e local indicados neste Edital.

9.2. Os licitantes poderão retirar ou substituir a proposta, anteriormente inseridos no sistema, até a abertura da sessão pública.

9.3. O sistema disponibilizará campo próprio para troca de mensagens entre o Agente de Contratação e os licitantes.

9.4. Iniciada a etapa competitiva, os licitantes deverão encaminhar lances exclusivamente por meio de sistema eletrônico, sendo imediatamente informados do seu recebimento e do valor consignado no registro.

9.5. O lance deverá ser ofertado pelo valor total (global).

9.6. Os licitantes poderão oferecer lances sucessivos, observando o horário fixado para abertura da sessão e as regras estabelecidas no edital.

9.7. O licitante somente poderá oferecer lance de valor inferior ao último por ele ofertado e registrado pelo sistema.

9.8. O intervalo mínimo de diferença de valores entre os lances, que incidirá tanto em relação aos lances intermediários quanto em relação à proposta que cobrir a melhor oferta deverá ser de 1.000,00 (mil reais).

MATÕES DO NORTE / MA	
PROC. 17-06001	1202
FLS. 164	
RUB. 164	

- 9.9. O licitante poderá, uma única vez, excluir seu último lance ofertado, no intervalo de quinze segundos após o registro no sistema, na hipótese de lance inconsistente ou inexecuível.
- 9.10. Será adotado para o envio de lances na licitação o modo de disputa "aberto", os licitantes apresentarão lances públicos e sucessivos, com prorrogações.
- 9.10.1. A etapa de lances da sessão pública terá duração de dez minutos e, após isso, será prorrogada automaticamente pelo sistema quando houver lance ofertado nos últimos dois minutos do período de duração da sessão pública.
- 9.10.2. A prorrogação automática da etapa de lances, de que trata o subitem anterior, será de dois minutos e ocorrerá sucessivamente sempre que houver lances enviados nesse período de prorrogação, inclusive no caso de lances intermediários.
- 9.10.3. Não havendo novos lances na forma estabelecida nos itens anteriores, a sessão pública encerrar-se-á automaticamente, e o sistema ordenará e divulgará os lances conforme a ordem final de classificação.
- 9.10.4. Definida a melhor proposta, se a diferença em relação à proposta classificada em segundo lugar for de pelo menos 5% (cinco por cento), o Agente de Contratação/Comissão, auxiliado pela equipe de apoio, poderá admitir o reinício da disputa aberta, para a definição das demais colocações.
- 9.10.4.1. Nessas condições, as propostas de microempresas e empresas de pequeno porte que se encontrarem na faixa de até 5% (cinco por cento) acima da melhor proposta ou melhor lance serão consideradas empatadas com a primeira colocada.
- 9.10.4.2. A melhor classificada nos termos do subitem anterior terá o direito de encaminhar uma última oferta para desempate, obrigatoriamente em valor inferior ao da primeira colocada, no prazo de 5 (cinco) minutos controlados pelo sistema, contados após a comunicação automática para tanto.
- 9.10.4.3. Caso a microempresa ou a empresa de pequeno porte melhor classificada desista ou não se manifeste no prazo estabelecido, serão convocadas as demais licitantes microempresa e empresa de pequeno porte que se encontrem naquele intervalo de 5% (cinco por cento), na ordem de classificação, para o exercício do mesmo direito, no prazo estabelecido no subitem anterior.
- 9.11. No caso de desconexão com o Agente de Contratação, no decorrer da etapa competitiva da Concorrência, o sistema eletrônico poderá permanecer acessível aos licitantes para a recepção dos lances.
- 9.12. Quando a desconexão do sistema eletrônico para o Agente de Contratação persistir por tempo superior a dez minutos, a sessão pública será suspensa e reiniciada somente após decorridas vinte e quatro horas da comunicação do fato pelo Agente de Contratação aos participantes, no sítio eletrônico utilizado para divulgação.
- 9.13. Caso o licitante não apresente lances, concorrerá com o valor de sua proposta.
- 9.14. Só poderá haver empate entre propostas iguais (não seguidas de lances), ou entre lances finais.
- 9.14.1. Havendo eventual empate entre propostas ou lances, o critério de desempate será aquele previsto no art. 60 da Lei nº 14.133/2021 e conforme documentos e diretrizes previstas na legislação municipal, nesta ordem:
- 9.14.1.1. Disputa final, hipótese em que os licitantes empatados poderão apresentar nova proposta em ato contínuo à classificação.
- 9.14.1.2. Avaliação do desempenho contratual prévio dos licitantes, para a qual deverão preferencialmente ser utilizados registros cadastrais para efeito de atesto de cumprimento de obrigações previstos nesta Lei.

- 9.14.1.3. Desenvolvimento pelo licitante de ações de equidade entre homens e mulheres no ambiente de trabalho, conforme regulamento.
- 9.14.1.4. Desenvolvimento pelo licitante de programa de integridade, conforme orientações dos órgãos de controle.
- 9.14.2. Persistindo o empate, será assegurada preferência, sucessivamente, aos bens e serviços produzidos ou prestados por:
- 9.14.2.1. Empresas estabelecidas no território do Estado ou do Distrito Federal do órgão ou entidade da Administração Pública estadual ou distrital licitante ou, no caso de licitação realizada por órgão ou entidade de Município, no território do Estado em que este se localize.
- 9.14.2.2. Empresas brasileiras.
- 9.14.2.3. Empresas que invistam em pesquisa e no desenvolvimento de tecnologia no País.
- 9.14.2.4. Empresas que comprovem a prática de mitigação, nos termos da Lei nº 12.187, de 29 de dezembro de 2009.
- 9.14.2.5. Não obtendo êxito, após as alternativas elencadas acima, a administração poderá realizar o desempate através da realização de sorteio dentro da plataforma onde será realizada a sessão.
- 9.15 Encerrada a etapa de envio de lances da sessão pública, o Agente de Contratação poderá negociar, pelo sistema eletrônico, condições mais vantajosas para que seja obtida melhor proposta.
- 9.15.1 A negociação poderá ser feita com os demais licitantes, segundo a ordem de classificação inicialmente estabelecida.
- 9.15.2 A negociação será realizada por meio do sistema, podendo ser acompanhada pelos demais licitantes.
- 9.15.3 O resultado da negociação será divulgado a todos os licitantes e anexado aos autos do processo licitatório.
- 9.16 O último lance ofertado deverá levar em consideração o número máximo de casas decimais permitidas para o valor 02 (duas) casas, oportunidade em que as casas decimais excedentes do valor deverão ser desconsideradas em caso de arredondamentos.
- 9.17 Esse valor será fixo durante o prazo de vigência do contrato.
- 9.18 O Agente de Contratação solicitará ao licitante mais bem classificado que, no prazo de **02 (duas) horas**, envie por meio de funcionalidade disponível no sistema de www.licitanete.gov.br, a proposta adequada ao último lance ofertado após a negociação realizada, acompanhada dos documentos complementares quando exigido em edital, a exemplo de garantia de proposta, e quando necessário de documentos para confirmação daqueles exigidos neste Edital e já apresentados.
- 9.18.1 É facultado o Agente de Contratação prorrogar o prazo estabelecido, a partir de solicitação fundamentada feita no chat pelo licitante, antes de findo o prazo.

GARANTIA DE PROPOSTA

9.18.2. A licitante deverá emitir até a data e horário limite de cadastramento das propostas sob pena de desclassificação, Garantia de Proposta, nos termos do art. 58 da Lei nº 14.133/21, no valor corresponde à 1% (um por cento) do valor estimado para a presente licitação, considerando para o cálculo o valor máximo estabelecido em edital, sendo que a garantia poderá ser realizada por intermédio de qualquer das modalidades previstas no §1º do art. 96 da Lei nº 14.133/21.

9.18.2.1 Caso a licitante opte por caução em dinheiro, deverão ser depositados na:

CONTA CORRENTE: 10298-9
AGÊNCIA: 1734-5

MATÕES DO NORTE / MA	
PROC. 1206001	1202
FLS. 160	

PREF MUN MATÕES DO NORTE - TRIBUTOS, BANCO DO BRASIL

9.18.2.1.1 Deverá ser apresentado o comprovante do depósito ao Agente de Contratação anexado juntamente com a proposta adequada.

9.18.2.1.2 O valor será administrado pela Prefeitura Municipal de Matões do Norte, por meio de aplicação em conta poupança, cujo rendimento será repassado integralmente a licitante quando da devolução conforme subitem abaixo.

9.18.2.1.3 A garantia da proposta será devolvida ao vencedor e aos demais licitantes no prazo de até 10 (dez) dias úteis, contado da assinatura do contrato ou da data em que for declarada fracassada a licitação.

9.18.2.2 Caso a licitante opte pela modalidade de Seguro Garantia ou Fiança Bancária:

9.18.2.2.1 A licitante deverá emitir o documento com prazo de validade de no mínimo 120 (cento e vinte) dias a contar da data da abertura das propostas.

9.18.2.2.2 Deverá ser apresentado o seguro garantia ou a fiança bancária o Agente de Contratação anexado juntamente com a proposta adequada.

9.18.2.2.3 A garantia da proposta independentemente da modalidade escolhida pela licitante deverá ser emitida até a data e horário limite de cadastramento das propostas, sob pena de desclassificação.

PROPOSTA READEQUADA

9.18.3 Para a elaboração da proposta readequada a licitante poderá utilizar-se do modelo de proposta presente no Anexo III deste edital, o qual contém as seguintes exigências:

9.18.3.1 Valor do item arrematado, o qual será aplicado ao valor descrito nas planilhas constantes do Projeto Básico Anexo I deste Edital e linearmente aos valores unitários dos subitens da planilha orçamentária que faz parte integrante deste edital, utilizando duas casas decimais (ex: 1,00)

9.18.3.1.1 Ao valor descrito na tabela do Anexo I, bem como aos valores unitários e totais componentes da Planilha Orçamentária, deverão ser utilizadas 02 (duas) casas decimais depois da vírgula (ex: R\$ 1,00).

9.18.3.2 Planilha Orçamentária devidamente preenchida com os respectivos valores adequados valor final proposto, conforme a planilha constante no arquivo no Projeto Básico

9.18.3.2.1 Os valores máximos admitidos para os itens da planilha orçamentária estão disponíveis no Projeto Básico.

9.18.3.3 Cronograma Físico Financeiro devidamente preenchido com os respectivos valores adequados ao valor final proposto, conforme o cronograma presente no mesmo arquivo da planilha orçamentária informado no subitem acima 9.18.3.2, aba "**Cronograma**".

9.18.3.4 Detalhamento das Bonificações e Despesas Indiretas (BDI) ou declaração de que aceita as composições constantes deste edital ou no caso de não apresentação da composição do BDI, considerar-se-á que adotou o constante deste edital.

a) O BDI, que incidirá sobre o somatório dos custos totais de cada item de serviço, deverá estar apresentado à parte, ao final da planilha, sendo ali necessariamente detalhada sua composição.

b) Cada licitante apresentará sua composição de BDI, levando em conta que nesta taxa deverão estar considerados, além dos impostos, as despesas indiretas não explicitadas na planilha orçamentária e o lucro.

MATÕES DO NORTE/MA	
PROC. 170001	1202 ✓
FLS. 102	
RUE.	

e) Na composição do BDI, percentual de ISS compatível com a legislação tributária do município de Matões do Norte, observando a forma de definição da base de cálculo do tributo prevista na legislação municipal e, sobre esta, a respectiva alíquota do ISS, que será um percentual proporcional entre o limite máximo de 5% estabelecido no art. 8º, inciso II, da Lei Complementar nº 116/2003 e o limite mínimo de 2% fixado pelo art. 88 do Ato das Disposição Constitucionais Transitórias. (Acórdão nº 2622/2013 – TCU – Plenário).

d) As empresas sujeitas ao regime de tributação de incidência não cumulativa de PIS e COFINS apresentem demonstrativo de apuração de contribuições sociais comprovando que os percentuais dos referidos tributos adotados na taxa de BDI correspondem à média dos percentuais efetivos recolhidos em virtude do direito de compensação dos critérios previstos no art. 3º das Lei ns. 10.637/2002 e 10.833/2003, de forma a garantir que os preços contratados pela Administração Pública reflitam os benefícios tributários pela legislação tributária. (Acórdão nº 2622/2013 – TCU – Plenário).

e) As empresas optantes pelo Simples Nacional deverão apresentar os percentuais de ISS, PIS e COFINS discriminados na composição do BDI que sejam compatíveis com as alíquotas a que a empresa está obrigada a recolher, previstas no Anexo I da Lei Complementar nº 123/2006, bem como que a composição de encargos sociais não inclua os gastos relativos às contribuições que essas empresas estão dispensadas de recolhimento (Sesi, Senai, Sebrae etc.), conforme dispõe o art. 13, §3º da referida Lei Complementar. (Acórdão nº 2622/2013 – TCU – Plenário).

9.18.3.5 Detalhamento dos Encargos Sociais (ES), que contenha todas as informações solicitadas.

9.18.3.6 Composições de Preços Unitários, de acordo com o especificado no Orçamento Analítico da obra, constando unidades e insumos com respectivos consumos. Apresentar, discriminadamente, percentuais de BDI e Encargos Sociais aplicados.

9.18.3.7 A licitante expressa concordância quanto à adequação do projeto que integrar o edital de licitação e as alterações contratuais sob alegação de falhas ou omissões em qualquer das peças, orçamentos, plantas, especificações, memoriais e estudos técnicos preliminares do projeto, não poderão ultrapassar, no total, 10% (dez por cento) do valor integral do contrato, computando-se esse percentual para verificação do limite previsto no art. 125 da Lei Federal n.º 14.133/21.

9.18.3.8 A proposta deverá conter as condições acima descritas, bem como as demais especificações constantes no **Anexo I**, e poderá conter a expressão “demais condições e especificações conforme o edital”.

9.18.3.9 A proposta deverá ser redigida no idioma Português (Brasil) e apresentada em 01 (uma) via original, contendo o número e a modalidade de licitação deste Edital, sem rasuras e a última contendo data, assinatura e identificação do signatário e conter preferencialmente **dados bancários (número da conta corrente e o número e endereço da agência bancária)**.

9.18.3.10 Os documentos exigidos para fins de proposta de preço poderão ser apresentados em original ou por cópia.

9.18.3.11 Somente haverá a necessidade de comprovação do preenchimento de requisitos mediante apresentação dos documentos originais não-digitais quando houver dúvida em relação à integridade do documento digital ou quando a lei expressamente o exigir.

9.19 Após a negociação do preço e envio dos documentos complementares se for o caso, o Agente de Contratação iniciará a fase de aceitação e julgamento da proposta.

10 DA FASE DE JULGAMENTO

MATÕES DO NORTE/MA	
PROC.	1706001 /2024
FLS.	108
FLS.	

10.1 Encerrada a etapa de negociação, o Agente de Contratação verificará se o licitante provisoriamente classificado em primeiro lugar atende às condições de participação no certame, conforme previsto no art. 14 da Lei nº 14.133/2021, legislação correlata e no item 6.5 do edital (Critérios de Vedação de Participação), especialmente quanto à existência de sanção que impeça a participação no certame ou a futura contratação, mediante a consulta aos seguintes cadastros:

10.1.1 Sistema de Cadastro Unificado de Fornecedores – SICAF ou Cadastro de Fornecedores de Matões do Norte.

10.1.2 Cadastro Nacional de Empresas Inidôneas e Suspensas – CEIS e Cadastro Nacional de Empresas Punidas – CNEP, mantido pela Controladoria-Geral da União (<https://portaldatransparencia.gov.br/sancoes/consulta?ordenarPor=nomeSançionado&direcao=asc>).

10.1.3 Cadastro de Empresas e Pessoas punidas por trabalho a condições análogas às de escravo.

10.1.4 Cadastro de Impedidos de Licitar, mantido pelo Tribunal de Contas do Estado do Maranhão – TCE/MA.

10.2 A consulta aos cadastros será realizada em nome da empresa licitante e também de seu sócio majoritário, por força da vedação de que trata o art. 12 da Lei nº 8.429/1992.

10.3 Caso conste na Consulta de Situação do licitante a existência de Ocorrências Impeditivas Indiretas, o Agente de Contratação diligenciará para verificar se houve fraude por parte das empresas apontadas no Relatório de Ocorrências Impeditivas Indiretas. (IN nº 3/2018, art. 29, caput)

10.3.1 A tentativa de burla será verificada por meio dos vínculos societários, linhas de fornecimento similares, dentre outros. (IN nº 3/2018, art. 29, §1º).

10.3.2 O licitante será convocado para manifestação previamente a uma eventual desclassificação. (IN nº 3/2018, art. 29, §2º).

10.3.3 Constatada a existência de sanção, o licitante será reputado inabilitado, por falta de condição de participação.

10.4 Encerrada a etapa de negociação, o Agente de Contratação examinará a proposta classificada em primeiro lugar, quanto à adequação ao objeto e à compatibilidade do preço em relação ao máximo estipulado para contratação neste edital e em seus anexos.

10.5 Será desclassificada a proposta vencedora que:

10.5.1 Contiver vícios insanáveis.

10.5.2 Não obedecer às especificações técnicas contidas no edital.

10.5.3 Não tiverem sua exequibilidade demonstrada, quando exigido pela Administração.

10.5.4 Apresentar desconformidade com quaisquer outras exigências deste Edital ou seus anexos, desde que insanável.

10.6 Além das disposições acima, a análise de exequibilidade e sobrepreço considerará o seguinte:

10.6.1 Nos regimes de empreitada por preço global, a caracterização do sobrepreço se dará pela superação do valor global estimado.

10.6.2 No caso de obras de engenharia, serão consideradas inexequíveis as propostas cujos valores forem inferiores a 75% (setenta e cinco por cento) do valor orçado pela Administração, independentemente do regime de execução.

10.6.3 Será exigida garantia adicional do licitante vencedor cuja proposta for inferior a 85% (oitenta e cinco por cento) do valor orçado pela Administração, equivalente à diferença entre este último e o valor da proposta, sem prejuízo das demais garantias exigíveis de acordo com a Lei.

10.7 Se houver indícios de inexequibilidade da proposta de preço, ou em caso da necessidade de esclarecimentos complementares, poderão ser efetuadas diligências, para que a empresa comprove a exequibilidade da proposta.

PROC.	1206001	1202
FLS.	169	
RUB.		

10.7.1 No caso de inexequibilidade nos moldes do item 10.6.2 acima, o licitante deve demonstrar que o valor da proposta é compatível com a execução do objeto licitado no que se refere aos custos dos insumos e aos coeficientes de produtividade adotados nas composições de custos unitários.

10.7.2 A análise de exequibilidade da proposta não considerará materiais e instalações a serem fornecidos pelo licitante em relação aos quais ele renuncie a parcela ou à totalidade da remuneração, desde que a renúncia esteja expressa na proposta.

10.8 Na hipótese de necessidade de suspensão da sessão pública para a realização de diligências, com vistas ao saneamento das propostas, a sessão pública somente poderá ser reiniciada mediante aviso prévio no sistema com, no mínimo, vinte e quatro horas de antecedência, e a ocorrência será registrada em ata.

10.9 Para fins de análise da proposta quanto ao cumprimento das especificações do objeto, poderá ser colhida a manifestação escrita do setor requisitante do serviço ou da área especializada no objeto.

10.10 Para análise e julgamento da planilha orçamentária readequada valor final proposto, serão considerados os critérios dispostos no item 9.18.3.1.1.

10.11 Se a proposta ou lance vencedor for desclassificado, o Agente de Contratação examinará a proposta ou lance subsequente, e, assim sucessivamente, na ordem de classificação.

10.12 Havendo necessidade, o Agente de Contratação suspenderá a sessão, informando no "chat" a nova data e horário para a continuidade da mesma.

10.13 O licitante que deixar de enviar a documentação solicitada nos termos deste edital, terá sua proposta desclassificada, sem prejuízo da aplicação de sanções previstas neste edital.

10.14 Erros no preenchimento da planilha orçamentária, cronograma físico financeiro, detalhamento do bdi e encargos sociais, não constituem motivo para a desclassificação da proposta. Estes poderão ser corrigidos pelo fornecedor, no prazo indicado pelo sistema, desde que não haja majoração do preço total e atenda aos critérios dispostos neste edital quando à readequação da proposta.

10.15 Encerrada as etapas de aceitação da proposta, será aberto prazo para intenção de recurso desta fase nos termos do item 12.3.1 do edital.

10.16 Restando a empresa classificada, será iniciado o procedimento de habilitação, observado o disposto neste edital.

11 HABILITAÇÃO

11.1 Encerrada a etapa de julgamento das propostas, será realizada a verificação dos documentos de habilitação do licitante melhor classificado para o objeto, por intermédio das disposições contidas abaixo.

11.2 Para fins de habilitação, os licitantes poderão utilizar o Certificado de Registro Cadastral expedido pelo "Setor de Cadastro de Fornecedores do Município de Matões do Norte/MA", em substituição aos documentos de habilitação jurídica, regularidade fiscal e trabalhista, qualificação econômico-financeira e qualificação técnica (quando a opção está disponível, bem como os documentos técnicos solicitados em edital estiverem no referido cadastro), assegurado aos licitantes, caso manifestem interesse, vistas aos documentos que compõem os referidos cadastros.

11.2.1 O licitante não cadastrado no Cadastro de Fornecedores do Município de Matões do Norte/MA deverá apresentar toda a documentação de habilitação prevista neste Edital, na forma disposta dos itens 11.2.5 e 11.4 do edital.

11.2.2 É de responsabilidade do licitante conferir a exatidão dos seus dados cadastrais no Cadastro de Fornecedores de Matões do Norte e mantê-los atualizados junto aos órgãos responsáveis pela

PROC.	1202001	1202
FLS.	170	
RUB.	0	

informação, devendo proceder, imediatamente, à correção ou à alteração dos registros tão logo identifique incorreção ou aqueles se tornem desatualizados.

11.2.3 A habilitação do licitante cadastrado no Município de Matões do Norte a consulta será realizada mediante o documento Certificado de Registro Cadastral que deverá ser anexado pela licitante junto a plataforma licitanet, aos documentos por eles abrangidos, bem como pela documentação complementar especificada neste edital.

11.2.4 A verificação pelo Agente de Contratação, em sítios eletrônicos oficiais de órgãos e entidades emissores de certidões constitui meio legal de prova, para fins de habilitação.

11.2.5 Os documentos exigidos para habilitação que não estejam contemplados no Cadastro de Fornecedores de Matões do Norte ou documentos de habilitação complementares necessários a confirmação daqueles exigidos neste Edital e já apresentados, serão enviados por meio do sistema, em formato digital, no prazo de **02 (duas) horas** prorrogável por igual período, contado da solicitação do Agente de Contratação.

11.2.6 Os documentos exigidos para fins de habilitação poderão ser apresentados em original ou por cópia.

11.2.7 Somente haverá a necessidade de comprovação do preenchimento de requisitos mediante apresentação dos documentos originais não-digitais quando houver dúvida em relação à integridade do documento digital ou quando a lei expressamente o exigir.

11.2.8 Quando permitida a participação de empresas estrangeiras que não funcionem no País, as exigências de habilitação serão atendidas mediante documentos equivalentes, inicialmente apresentados em tradução livre.

11.3 A documentação poderá ser da MATRIZ ou da FILIAL, obedecendo as seguintes regras:

11.3.1 Se o licitante for a matriz, todos os documentos deverão estar em nome da matriz, e se o licitante for a filial, todos os documentos deverão estar em nome da filial, exceto aqueles documentos que, pela própria natureza, comprovadamente, forem emitidos somente em nome da matriz.

11.3.2 Os documentos de Habilitação Técnica serão aceitos emitidos em nome da matriz ou da filial, salvo disposição do edital em contrário.

11.4 Ressalvado o disposto no item 11.2, os licitantes deverão encaminhar, nos termos deste edital, a documentação relacionada nos itens a seguir, para fins de habilitação.

11.4.1 Considerando o disposto no art. 63, II e III, da Lei nº 14.133/2021, a verificação da validade dos documentos de habilitação ocorrerá, tendo como referência, o dia em que estes forem efetivamente apresentados, e não a data de início da sessão.

11.5 Habilitação Jurídica

11.5.1 **Empresário individual:** inscrição no Registro Público de Empresas Mercantis, a cargo da Junta Comercial da respectiva sede.

11.5.2 **Microempreendedor Individual - MEI:** Certificado da Condição de Microempreendedor Individual - CCMEI, cuja aceitação ficará condicionada à verificação da autenticidade no sítio <https://www.gov.br/empresas-e-negocios/pt-br/empreendedor>.

11.5.3 Sociedade empresária, sociedade limitada unipessoal - SLU ou sociedade identificada como empresa individual de responsabilidade limitada - EIRELI: inscrição do ato constitutivo, estatuto ou contrato social devidamente registrado no órgão competente, acompanhado, conforme o caso, da prova de seus administradores ou da diretoria em exercício.

11.5.4 **Sociedade simples:** inscrição do ato constitutivo no Registro Civil de Pessoas Jurídicas do local de sua sede, acompanhada de documento comprobatório de seus administradores.

PROC.	1700001202 //
FLS.	121
RUB.	52

11.5.5 **Sociedade empresária estrangeira:** portaria de autorização de funcionamento no Brasil, publicada no Diário Oficial da União e arquivada na Junta Comercial da unidade federativa onde se localizar a filial, agência, sucursal ou estabelecimento, a qual será considerada como sua sede, conforme Instrução Normativa DREI/ME n.º 77, de 18 de março de 2020.

11.5.6 **Sociedade cooperativa:** ata de fundação e estatuto social, com a ata da assembleia que o aprovou, devidamente arquivado na Junta Comercial ou inscrito no Registro Civil das Pessoas Jurídicas da respectiva sede, além do registro de que trata o art. 107 da Lei nº 5.764, de 16 de dezembro 1971.

11.5.7 Os documentos apresentados deverão estar acompanhados de todas as alterações ou da consolidação respectiva e todas as alterações posteriores.

11.5.8 No caso de empresas reunidas em consórcio: Compromisso de constituição do Consórcio devidamente registrado por escritura pública ou documento particular registrado em Cartório de Registro de Títulos e Documentos, atendendo as seguintes condições:

11.5.8.1 Indicação da empresa líder do consórcio, que será responsável por sua representação perante a Administração.

11.5.8.2 Responsabilidade solidária dos integrantes pelos atos praticados em consórcio, tanto na fase de licitação quanto na execução do contrato.

11.5.8.3 O prazo de duração do consórcio deve, no mínimo, coincidir com o prazo de conclusão do objeto licitatório, até sua aceitação definitiva.

11.5.8.4 Indicação do percentual de responsabilidade de cada consorciada, bem como as atividades que serão desempenhadas por cada consorciado individualmente (no caso de consórcios heterogêneos) para o objeto da presente licitação.

11.5.8.5 Os consorciados deverão apresentar compromisso de que não alterarão a constituição ou composição do consórcio, visando manter válidas as premissas que asseguram a sua habilitação, salvo aprovação pela Administração.

11.5.8.6 Os consorciados deverão apresentar compromisso de que não se constituem nem se constituirão, para fins do consórcio, em pessoa jurídica e de que o consórcio não adotará denominação própria, diferente de seus integrantes.

11.5.9 No caso de empresas reunidas em consórcio, cada empresa integrante do consórcio, isoladamente, deverá apresentar os documentos relacionados nos itens 11.5.1 ao 11.5.7 do edital, conforme o caso.

11.6 Regularidade Fiscal e Trabalhista

11.6.1 Prova de inscrição no Cadastro Nacional de Pessoas Jurídicas (CNPJ).

11.6.2 Prova de inscrição no cadastro de contribuintes estadual e/ou municipal, se houver, relativo ao domicílio ou sede do licitante, pertinente ao seu ramo de atividade e compatível com o objeto contratual.

11.6.3 Prova de regularidade fiscal perante a Fazenda Nacional, mediante apresentação de certidão expedida conjuntamente pela Secretaria da Receita Federal do Brasil (RFB) e pela Procuradoria-Geral da Fazenda Nacional (PGFN), referente a todos os créditos tributários federais e à Dívida Ativa da União (DAU) por elas administrados, inclusive as contribuições sociais previstas nas alíneas 'a' a 'd' do parágrafo único do art. 11 da Lei nº 8.212/1991.

11.6.4 Prova de regularidade com a **Fazenda Pública Estadual** do domicílio ou sede do licitante, mediante apresentação da:

11.6.4.1 Certidão Negativa de Débitos, ou Certidão Positiva com efeitos de Negativa;

11.6.4.2 Certidão Negativa, ou Certidão Positiva com efeitos de Negativa, quanto à Dívida Ativa.

PROC.	1308001	1202 v
FLS.	127	
RUB.	3	

11.6.4.3 Caso o fornecedor seja considerado isento dos tributos estaduais relacionados ao objeto licitatório, deverá comprovar tal condição mediante a apresentação de declaração da Fazenda Estadual do domicílio ou sede do fornecedor, ou outra equivalente, na forma da lei.

11.6.5 Prova de regularidade com a **Fazenda Municipal**, através de:

11.6.5.1 Certidão Negativa ou Positiva com Efeitos de Negativa de Débitos Fiscais;

11.6.5.2 Certidão Negativa ou Positiva com Efeitos de Negativa de Inscrição de Débitos na Dívida Ativa.

11.6.6 Prova de regularidade perante o Fundo de Garantia por Tempo de Serviço.

11.6.7 Prova de regularidade relativa à Justiça do Trabalho, mediante apresentação de Certidão Negativa de Débito ou Certidão Positiva com efeito de Negativa de débitos trabalhistas – CNDT.

11.6.8 O fornecedor enquadrado como microempreendedor individual estará dispensado da prova de inscrição nos cadastros de contribuintes estadual e municipal, referente ao item 11.6.2 do edital.

11.6.9 Para empresas reunidas em consórcio, deverão ser apresentados todos os documentos relacionados neste item (11.6) de cada empresa integrante do consórcio, isoladamente.

11.7 Qualificação Econômico-Financeira

11.7.1 Certidão negativa de falência e recuperação judicial ou extrajudicial, ou de certidão que comprove plano de recuperação acolhido ou homologado judicialmente, expedida pelo distribuidor da sede da pessoa jurídica emitida até 60 (sessenta) dias antes da data da o dia em que esta for efetivamente apresentada ou que esteja dentro do prazo de validade constante da própria certidão.

11.7.2 Balanço patrimonial e demonstrações contábeis, dos últimos 02 (dois) anos (exercício financeiro), apresentados na forma da lei, acompanhado dos termos de abertura e encerramento do livro diário devidamente registrados, que comprovem a boa situação financeira da empresa, vedada a sua substituição por balancetes ou balanços provisórios, podendo ser atualizados por índices oficiais quando encerrado há mais de 3 (três) meses da data de apresentação da proposta dos 2 (dois) últimos exercícios sociais, vedada a sua substituição por balancetes ou balanços provisórios.

11.7.2.1 No caso de empresa constituída no exercício social vigente, deverá apresentar Balanço de Abertura nos termos do item 11.7.2.3, sendo facultada a apresentação conjunta da Demonstração do Resultado do Exercício – DRE.

11.7.2.2 No caso de empresa constituída há menos de 02 (dois) anos, o balanço patrimonial e as demonstrações contábeis limitar-se-ão ao último exercício social encerrado.

11.7.2.3 Serão considerados e aceitos, na forma da lei os balanços patrimoniais e demonstrações contábeis que atendam as seguintes exigências:

11.7.2.3.1 **Quando se tratar de empresas S/A com publicações em jornais:** publicação do Diário Oficial e/ou jornais de grande circulação contendo o Balanço e a Demonstração do Resultado do Exercício – DRE (Lei nº 6.404/76 e demais normas aplicáveis).

11.7.2.3.2 **Quando se tratar de empresas de outra forma societária:** Serão considerados aceitos como na forma da lei de acordo com seu enquadramento e legislação pertinente, o balanço patrimonial e demonstrações contábeis assim apresentados: Publicados em Diário Oficial ou Publicados em jornal de grande circulação ou Por cópia integral do Livro Diário, com Balanço Patrimonial, Demonstrações Contábeis, devidamente autenticado na Junta Comercial da sede ou domicílio da empresa, na forma da Instrução Normativa nº 11, de 05 de dezembro de 2013, do Departamento de Registro Empresarial e Integração - DREI, acompanhado obrigatoriamente dos Termos de Abertura e de Encerramento do Li-

PROC.	1206001	12020
FLS.	123	
RUB.		

vro Diário, devidamente registrados na Junta Comercial da sede ou domicílio da licitante, conforme disposto nos artigos 1.180, Parágrafo Único.

11.7.2.3.3 **As empresas que não optaram ao regime tributário do Simples Nacional durante o exercício financeiro a que se refere as informações contábeis, deverão apresentar o Balanço Patrimonial completo, incluindo os termos de abertura e encerramento, bem como as demonstrações contábeis no formato ECD/SPED, ou o livro caixa, atendendo ao disposto no Parágrafo Único do art. 45 da Lei 8.981/95, nos termos da Instrução Normativa nº 2.003, de 18 de janeiro de 2021).**

11.7.2.4 Quanto à exigibilidade do balanço patrimonial e demonstrações contábeis às empresas que elaboram o balanço patrimonial no final de cada exercício (**relativo ao último exercício**): quando se tratar de empresas que adotem a Escrituração Contábil Digital (ECD), até o último dia útil do mês de junho de cada ano, poderão ser apresentados os referidos documentos do exercício anterior ao último, e após o último dia útil do mês de junho somente do último exercício; para as demais, até dia 30 de abril do ano corrente, poderão ser apresentados os referidos documentos do exercício anterior ao último, e após esta data somente do último exercício.

11.7.3 Comprovação da situação financeira da empresa através dos índices de Liquidez Geral (LG), Liquidez Corrente (LC) e Solvência Geral (SG), resultantes da aplicação das fórmulas abaixo, **comprovados mediante o Balanço Patrimonial dos 02 (dois) últimos exercícios sociais encerrados**, devendo os resultados serem iguais ou superiores a 1,00 (um), em todos os índices mencionados nas seguintes fórmulas:

$$LG = \frac{\text{Ativo Circulante} + \text{Realizável a Longo Prazo}}{\text{Passivo Circulante} + \text{Passivo Não Circulante}}$$

$$LC = \frac{\text{Ativo Circulante}}{\text{Passivo Circulante}}$$

$$SG = \frac{\text{Ativo Total}}{\text{Passivo Circulante} + \text{Passivo Não Circulante}}$$

Onde: LG = Liquidez Geral

LC = Liquidez Corrente

SG = Solvência Geral

11.7.3.1 O Agente de Contratação poderá aferir por meio do(s) balanço(s) patrimonial(is) apresentado(s), os índices acima mencionados, no caso da licitante deixar de apresentar o cálculo exigido neste edital.

11.7.4 Para empresas reunidas em consórcio, deverão ser apresentados todos os documentos acima relacionados por cada integrante do consórcio, isoladamente.

11.7.5 Caso a licitante possua qualquer dos índices especificados anteriormente, inferior à 1,00 (um), deverá comprovar possuir Patrimônio Líquido não inferior a 5% (cinco por cento) do valor estimado da licitação, considerando para o cálculo o valor máximo estabelecido em edital, por meio do Balanço Patrimonial/Abertura do último exercício social encerrado.

11.7.5.1 No caso de empresas reunidas em consórcio se qualquer das empresas consorciadas possuir índice inferior à 1,00 (um) em qualquer dos índices especificados anteriormente, deverá comprovar possuir Patrimônio Líquido não inferior a 5,5% (cinco vírgula cinco por cento) do valor estimado da licitação, considerando para o cálculo o valor máximo estabelecido em edital, por meio do Balanço Patrimonial/Abertura do último exercício social encerrado.

MATÕES DO NORTE / MA	
PROC. 17.06001	1202.11
FLS. 174	
PLAB.	

11.7.5.2 Para empresas reunidas em consórcio, a verificação de Patrimônio Líquido nos termos exigidos acima, será relativa a soma dos Patrimônios Líquidos de cada consorciada, por meio do Balanço Patrimonial/Abertura do último exercício social encerrado.

11.7.5.3 O acréscimo previsto no item 11.7.5.1 não se aplica aos consórcios compostos, em sua totalidade, de microempresas e pequenas empresas, assim definidas em lei.

11.8 Qualificação Técnica

11.8.1 Certidão de Registro de Pessoa Jurídica (empresa licitante) expedida pelo Conselho Regional de Engenharia e Agronomia – CREA ou Conselho de Arquitetura e Urbanismo – CAU ou outro conselho regional legalmente habilitado, dentro do seu prazo de validade.

11.8.1.1 No caso de empresas reunidas em consórcio, apresentar o documento exigido no item 11.8.1 de todas as empresas integrantes do consórcio.

11.8.2 **Comprovação de Capacidade Técnica-Operacional** mediante atestados/ declarações emitidas pelos contratantes dos serviços compatíveis com o objeto da licitação. Deverá estar datado e assinado por proprietário e / ou procurador e / ou responsável técnico do contratante da época de emissão da declaração. Poderão ocorrer ainda através de Atestados com Certidão de Acervo Técnico, registrados em conselhos profissionais. Para comprovação de capacidade técnica-operacional será exigido as parcelas de maior relevância de serviços compatíveis de no mínimo de 50% (cinquenta por cento) dos itens destacados abaixo, do projeto básico.

CÓDIGO ITEM	DESCRIÇÃO DO ITEM	UND	PARCELA DE MAIOR RELEVÂNCIA QTDE 50%
4.7 e 9.7	EXECUÇÃO DE PAVIMENTO COM APLICAÇÃO DE CONCRETO ASFÁLTICO, CAMADA DE ROLAMENTO - EXCLUSIVE CARGA E TRANSPORTE. AF 11/2019	M3	195,00
4.4 e 9.4	EXECUÇÃO DE IMPRIMAÇÃO COM ASFALTO DILUÍDO CM-30 INCLUSOTRANSPORTE	M2	3.914,00
5.1 e 10.1	GUIA (MEIO-FIO) E SARJETA CONJUGADOS DE CONCRETO, MOLDADA IN LOCO EM TRECHO RETO COM EXTRUSORA, 45 CM BASE (15 CM BASE DA GUIA + 30 CM BASE DA SARJETA) X 22 CM ALTURA. AF 06/2016	M	1.283,00
3.3; 4.3; 4.9; 9.3 e 9.9	TRANSPORTE COM CAMINHÃO BASCULANTE DE 10 M ³ , EM VIA URBANA EM REVESTIMENTO PRIMÁRIO (UNIDADE: TXKM). AF 07/2020	TXKM	30.356,00

11.8.2.1 No caso de empresas reunidas em consórcio, a exigência contida no item 11.8.2 poderá ser comprovada através do somatório dos quantitativos de cada consorciado.

11.8.2.2 Em caso de apresentação por licitante de atestado de desempenho anterior emitido em favor de consórcio do qual tenha feito parte, se o atestado ou o contrato de constituição do consórcio não identificar a atividade desempenhada por cada consorciado individualmente, deverá ser observado o disposto no §10 e §11 do art. 67 da Lei nº 14.133/2021.

11.8.3 Certidão de Inscrição de Pessoa Física expedida pelo Conselho Regional de Engenharia e Agronomia - CREA ou Conselho de Arquitetura e Urbanismo – CAU ou outro conselho regional legalmente habilitado, dentro do prazo de validade, do profissional que irá atuar na qualidade de Responsável Técnico.

PROC. 12061/2022
FLS. 175
RUB. 2

11.8.4 Apresentação de no mínimo 01 (um) **Atestado de Capacidade Técnico Profissional**, expedido por pessoa jurídica de direito público ou privado, em nome do(s) profissional(ais) que atuará(ão) como Responsável Técnico (item 11.8.3), acompanhado(s) da(s) respectiva(s) certidão(ões) de acervo técnico do CREA ou CAU ou outro conselho legalmente habilitado, envolvendo as parcelas de maior relevância de no mínimo de 50% (cinquenta por cento) dos itens destacados abaixo, do projeto básico.

CÓDIGO ITEM	DESCRIÇÃO DO ITEM	UND	PARCELA DE MAIOR RELEVÂNCIA QTDE 50%
4.7 e 9.7	EXECUÇÃO DE PAVIMENTO COM APLICAÇÃO DE CONCRETO ASFÁLTICO, CAMADA DE ROLAMENTO - EXCLUSIVE CARGA E TRANSPORTE. AF 11/2019	M3	195,00
4.4 e 9.4	EXECUÇÃO DE IMPRIMAÇÃO COM ASFALTO DILUÍDO CM-30 INCLUSOTRANSPORTE	M2	3.914,00
5.1 e 10.1	GUIA (MEIO-FIO) E SARJETA CONJUGADOS DE CONCRETO, MOLDADA IN LOCO EM TRECHO RETO COM EXTRUSORA, 45 CM BASE (15 CM BASE DA GUIA + 30 CM BASE DA SARJETA) X 22 CM ALTURA. AF 06/2016	M	1.283,00
3.3; 4.3; 4.9; 9.3 e 9.9	TRANSPORTE COM CAMINHÃO BASCULANTE DE 10 M ³ , EM VIA URBANA EM REVESTIMENTO PRIMÁRIO (UNIDADE: TXKM). AF 07/2020	TXKM	30.356,00

11.8.4.1 O(s) profissional(ais) em face do(s) qual(ais) for(em) comprovada(s) a capacidade técnica, ficará(ão) obrigado(s) pela execução do serviço, na qualidade de responsável(eis) técnico(s).

11.8.4.2 Os atestados deverão conter: o nome e o cargo do responsável que o(s) assinar; a indicação de terem sido cumpridas as exigências técnicas e entregues os serviços com a qualidade exigida.

11.8.4.3 No caso de dois ou mais licitantes apresentarem atestados de um mesmo profissional responsável técnico, como comprovação de qualificação técnica, todos os licitantes portadores desse atestado serão inabilitados.

11.8.5 A comprovação de capacidade, operacional e profissional, poderá ser feita pelo mesmo atestado, desde que atenda os requisitos de ambos, como elencados acima.

11.8.6 Deverá ser comprovado vínculo entre o(s) responsável(is) técnico(s) e a empresa, seja na qualidade de sócio, através da cópia do contrato social ou ata de assembleia; como empregado, através de cópia do livro de registro de funcionários e cópia da carteira de trabalho contendo as respectivas anotações de contrato de trabalho; como contratado, por meio de contrato de prestação de serviços; ou ainda, certidão de registro de pessoa jurídica em nome da proponente, onde conste o nome dos profissionais no quadro técnico, neste último caso podendo valer-se da mesma Certidão elencada no item 11.8.1, não sendo necessário apresentação de cópia do mesmo documento, desde que cumpra as demais exigências solicitadas ou ainda declaração de contratação futura do profissional detentor do atestado apresentado, desde que acompanhada de declaração de anuência do profissional.

11.8.6.1 Os contratos de trabalho e de prestação de serviços devem ter termo inicial no máximo até a data de abertura da sessão de apresentação de propostas.

11.8.6.2 O(s) profissional(is) deverá(ão) ser mantido(s) no quadro permanente da contratada durante a execução do contrato e, em caso de substituição, deverá(ão) ser apresentado(s) outro(s)

PROC.	1216001	1202 d
FLS.	136	
RUB.	01	

profissional(is) de mesma qualificação ou superior, apresentando-se os mesmos documentos de habilitação do profissional para análise.

11.8.6.3 A solicitação de substituição deverá ser protocolada formalmente anexando a documentação comprobatória, sendo obrigatória a manutenção do Responsável Técnico vigente até a homologação e emissão de Anotação de Responsabilidade Técnica (ART) ou Registro de Responsabilidade Técnica (RRT) ou outro documento emitido por um conselho regional ao qual a empresa esteja vinculada do novo profissional.

11.8.7 Atestado de Visita Técnica (**OPCIONAL**) expedido pela Secretaria Municipal de Infraestrutura e Serviços Urbanos, comprovando que a licitante por intermédio do(s) seu(s) responsável(eis), tomou conhecimento de todas as informações necessárias, incluindo as condições ambientais e os locais para a execução dos serviços relativos a esta licitação, conforme modelo constante do **Anexo IV**.

11.8.7.1 A visita técnica deverá ser realizada até o dia útil anterior a data de abertura da licitação, no horário de expediente desta Administração, devendo ser agendada até as 12:00 horas do dia anterior, perante a Secretaria Municipal de Infraestrutura e Serviços Urbanos, pelo e-mail infraestrutura@matoesdonorte.ma.gov.br ou na sede da própria secretaria localizada à Av. Dr. Antonio Sampaio, centro, CEP: 65.468-000, Matões do Norte/MA.

11.8.7.2 Caso a licitante não queira realizar a visita técnica, deverá apresentar em substituição ao atestado de visita técnica, Declaração de Renúncia à Visita Técnica, conforme modelo constante do **Anexo V**.

11.8.8 **No caso de cooperativas, será exigida a seguinte documentação complementar:**

11.8.8.1 A relação dos cooperados que atendem aos requisitos técnicos exigidos para a contratação e que executarão o contrato, com as respectivas atas de inscrição e a comprovação de que estão domiciliados na localidade da sede da cooperativa, respeitado o disposto nos arts. 4º, inciso XI, 21, inciso I e 42, §§2º a 6º da Lei n. 5.764, de 1971.

11.8.8.2 A declaração de regularidade de situação do contribuinte individual – DRSCI, para cada um dos cooperados indicados.

11.8.8.3 A comprovação do capital social proporcional ao número de cooperados necessários à execução contratual.

11.8.8.4 O registro previsto na Lei n. 5.764, de 1971, art. 107.

11.8.8.5 A comprovação de integração das respectivas quotas-partes por parte dos cooperados que executarão o contrato.

11.8.8.6 Os seguintes documentos para a comprovação da regularidade jurídica da cooperativa: a) ata de fundação; b) estatuto social com a ata da assembleia que o aprovou; c) regimento dos fundos instituídos pelos cooperados, com a ata da assembleia; d) editais de convocação das três últimas assembleias gerais extraordinárias; e) três registros de presença dos cooperados que executarão o contrato em assembleias gerais ou nas reuniões seccionais; e f) ata da sessão que os cooperados autorizaram a cooperativa a contratar o objeto da licitação.

11.8.8.7 A última auditoria contábil-financeira da cooperativa, conforme dispõe o art. 112 da Lei n. 5.764, de 1971, ou uma declaração, sob as penas da lei, de que tal auditoria não foi exigida pelo órgão fiscalizador.

11.9 Na análise dos documentos de habilitação, o Agente de Contratação poderá sanar erros ou falhas, que não alterem a substância dos documentos e sua validade jurídica, mediante decisão fun-

PROC.	1700001	12021
FLS.	172	
RUB.		

damentada, registrada em ata e acessível a todos, atribuindo-lhes eficácia para fins de classificação e habilitação.

11.10 Após a entrega dos documentos para habilitação, não será permitida a substituição ou a apresentação de novos documentos, salvo em sede de diligência, para:

11.10.1 Complementação de informações acerca dos documentos já apresentados pelos licitantes e desde que necessária para apurar fatos existentes à época da abertura do certame.

11.10.2 Atualização de documentos cuja validade tenha expirado após a data de recebimento das propostas.

11.11 Havendo necessidade de analisar minuciosamente os documentos exigidos, o Agente de Contratação suspenderá a sessão, informando no "chat" a nova data e horário para a continuidade da mesma.

11.12 Será inabilitado o licitante que não comprovar sua habilitação conforme condições estabelecidas neste edital.

11.13 Na hipótese de o licitante não atender às exigências para habilitação, o Agente de Contratação examinará a proposta subsequente e assim sucessivamente, na ordem de classificação, até a apuração de uma proposta que atenda ao presente edital.

11.14 Somente serão disponibilizados para acesso público os documentos de habilitação do licitante cuja proposta atenda ao edital de licitação, após concluídos os procedimentos de que trata o subitem anterior.

11.15 Caso não conste prazo de validade no próprio documento ou em cláusula específica deste edital, e o mesmo seja considerado "vencível" a exemplo da Certidão negativa de falência e recuperação judicial ou extrajudicial, será considerado o prazo de validade de até 60 (sessenta) dias contados da data de sua expedição.

11.16 Constatado o atendimento às exigências fixadas neste edital, o licitante será declarado vencedor.

12 RECURSOS

12.1 A interposição de recurso referente ao julgamento das propostas, à habilitação ou inabilitação de licitantes, à anulação ou revogação da licitação, observará o disposto no art. 165 da Lei nº 14.133/2021.

12.2 O prazo recursal é de 03 (três) dias úteis, contados da data de intimação ou de lavratura da ata.

12.3 Quando o recurso impugnar o julgamento das propostas ou o ato de habilitação ou inabilitação do licitante:

12.3.1 Qualquer licitante poderá, de forma imediata, durante o prazo de 10 (dez) minutos concedido na sessão pública, após o término do julgamento das propostas e do ato de habilitação ou inabilitação, em campo próprio do sistema, manifestar sua intenção de recorrer, sob pena de preclusão.

12.3.2 As razões do recurso deverão ser apresentadas em momento único, em campo próprio no sistema, no prazo estipulado no item 12.2 acima, contados a partir da data de intimação ou de lavratura da ata de habilitação ou inabilitação.

12.3.3 O prazo para apresentação de contrarrazões ao recurso pelos demais licitantes será de 03 (três) dias úteis, contados da data da intimação pessoal ou da divulgação da interposição do recurso, assegurada a vista imediata dos elementos indispensáveis à defesa de seus interesses.

12.3.4 O recurso será dirigido à autoridade que tiver editado o ato ou proferido a decisão recorrida, a qual terá o prazo de 03 (três) dias úteis para apreciação. Posteriormente, o recurso será

MATÕES DO NORTE / MA	
PROC.	1706001 1202 //
FLS.	178
RUB.	

encaminhado com a sua motivação à autoridade superior, a qual deverá proferir sua decisão no prazo de 10 (dez) dias úteis, contado do recebimento dos autos.

12.4 Os recursos interpostos fora do prazo não serão conhecidos.

12.5 O acolhimento do recurso invalida tão somente os atos insuscetíveis de aproveitamento.

12.6 O recurso e o pedido de reconsideração terão efeito suspensivo do ato ou da decisão recorrida até que sobrevenha decisão final da autoridade competente.

12.7 Os autos do processo permanecerão com vista franqueada aos interessados, no sítio <http://www.matoesdonorte.gov.br> através do "Link" - "LICITAÇÕES", e no sítio www.licitanet.com.br.

12.8 Encerrada a fase recursal da sessão pública da Concorrência será divulgada a ata no sistema eletrônico.

13 DA REABERTURA DA SESSÃO PÚBLICA

13.1 A sessão pública poderá ser reaberta:

13.1.1 Nas hipóteses de suspensão pelo Agente de Contratação motivados por situações decorrentes da sessão pública.

13.1.2 Nas hipóteses de provimento de recurso que leve à anulação de atos anteriores à realização da sessão pública precedente ou em que seja anulada a própria sessão pública, situação em que serão repetidos os atos anulados e os que dele dependam.

13.1.3 A convocação se dará por meio do sistema eletrônico ("chat") ou e-mail, de acordo com a fase do procedimento licitatório.

13.2 Todos os licitantes remanescentes serão convocados para acompanhar a sessão reaberta.

14 DA ADJUDICAÇÃO E HOMOLOGAÇÃO

14.1 Encerradas as fases de julgamento e habilitação, e exauridos os recursos administrativos, o processo licitatório será encaminhado à autoridade superior para adjudicar o objeto e homologar o procedimento, observado o disposto no art. 71 da Lei nº 14.133/2021.

15 OBRIGAÇÕES DA CONTRATADA

15.1 As obrigações da contratada estão detalhadas no Anexo VI - Minuta de Contrato.

16 CONTRATAÇÃO

16.1 No caso da licitante vencedora estar reunida em consórcio, apresentar antes da assinatura do contrato decorrente desta licitação, a constituição e o registro do consórcio, nos termos do compromisso apresentado no item 11.5.8 do edital, devendo comprovar o arquivamento na Junta Comercial e a Inscrição no Cadastro Nacional de Pessoa Jurídica - CNPJ.

16.2 Após a homologação do resultado desta concorrência, a licitante vencedora será convocada para assinar o instrumento de contrato em até 05 (cinco) dias úteis, a contar da convocação a este fim, sob pena de decair do direito à contratação, sem prejuízo das sanções previstas na Lei nº 14.133/21 e no presente edital.

PROC.	120201	12024
FLS.	170	
RUB.		

16.3 A intimação poderá se dar via e-mail ou por meio de publicação no Órgão Oficial de Imprensa do Município.

16.4 O prazo de convocação poderá ser prorrogado 01 (uma) vez, por igual período, mediante solicitação da parte durante seu transcurso, devidamente justificada, e desde que o motivo apresentado seja aceito pela Administração.

16.5 Quando o licitante convocado não assinar o contrato no prazo e condições estabelecidas neste edital, a Administração poderá convocar outra licitante, após negociações e verificação da adequação da proposta e das condições de habilitação, obedecida a ordem de classificação, conforme procedimento descrito no art. 90, §2º e §4º, da Lei nº 14.133/21, sem prejuízo da aplicação das sanções previstas neste edital exceto aos licitantes convocados nos termos do §6º deste mesmo artigo mencionado.

16.6 Decorrido o prazo de validade da proposta sem convocação para assinar o contrato, ficam os licitantes liberados dos compromissos assumidos.

16.7 Como condição para celebração do contrato ou instrumento equivalente, será verificada se o licitante vencedor mantém as mesmas condições de habilitação, conforme art. 91, §4º da Lei nº 14.133/21.

16.8 Farão parte integrante do contrato o presente edital e seus anexos, bem como os documentos constantes do processo e que tenham servido de base para a presente licitação.

16.9 O contrato se regerá pelas cláusulas e disposições nele constantes, pelas demais disposições constantes do presente Edital, pelas disposições contidas na Lei nº 14.133/21, bem como pelas demais disposições legais aplicáveis à espécie do objeto da presente licitação, por mais especiais que sejam e mesmo que no Edital ou no contrato ou instrumento equivalente não mencionadas.

16.10 Na hipótese de o licitante vencedor ser empresa estrangeira que não funcione no País, para fins de assinatura do contrato, os documentos exigidos para a habilitação serão traduzidos por tradutor juramentado no País e apostilados nos termos do disposto no Decreto nº 8.660, de 29 de janeiro de 2016, ou de outro que venha a substituí-lo, ou consularizados pelos respectivos consulados ou embaixadas.

16.11 A Administração providenciará a publicação do extrato de contrato e de seus eventuais aditamentos.

16.12 É vedada a subcontratação total do objeto ou das parcelas do objeto da contratação que foram exigidas nas condições de habilitação técnica, conforme detalhamento presente na minuta de contrato.

16.13 O prazo de execução é o constante do objeto, sendo que o prazo de vigência se inicia na data de assinatura do contrato e tem o seu termo final previsto nove meses após o prazo final da execução.

16.14 Os preços inicialmente contratados são fixos e irrevogáveis no prazo de um ano contado da data do orçamento estimado.

16.14.1 Após o interregno de um ano, os preços iniciais serão reajustados, mediante a aplicação, pelo contratante do Índice Nacional de Custo da Construção - INCC na forma do Decreto Municipal nº 071/2023, exclusivamente para as obrigações iniciadas e concluídas após a ocorrência da anualidade.

16.15 A substituição de consorciado deverá ser expressamente autorizada pela contratante e condicionada à comprovação de que a nova empresa do consórcio possui, no mínimo, os mesmos quantitativos para efeito de habilitação técnica e os mesmos valores para efeito de qualificação econômico-financeira apresentados pela empresa substituída para fins de habilitação do consórcio no processo licitatório que originou o contrato.

MATÕES DO NORTE / MA	
PROC.	17206001 12022
FLS.	150
RUB.	

16.16 Os prazos de execução e de vigência poderão ser prorrogados, a critério da Administração conforme critérios estabelecidos no instrumento contratual anexo à este edital.

17 GARANTIA CONTRATUAL DE EXECUÇÃO

17.1 Será exigida a garantia da contratação de que tratam os arts. 96 e seguintes da Lei nº 14.133/2021, no percentual de 5% (cinco por cento) do valor contratual, conforme regras previstas no contrato.

17.1.1 No caso de consórcio, fica obrigada a empresa líder do consórcio ou o representante do mesmo a oferecer garantia do contrato.

17.1.2 O procedimento para a apresentação da garantia contratual ocorrerá da seguinte forma:

17.1.2.1 Será encaminhado email solicitando informação à adjudicatária sobre qual será a modalidade escolhida de prestação de garantia dentre as previstas no art. 96 da Lei nº 14.133/21. Respondido o email pela adjudicatária, serão encaminhados os dados necessários à prestação e apresentação da garantia conforme a modalidade escolhida.

17.1.2.2 A garantia nas modalidades caução ou títulos da dívida pública ou título de capitalização e fiança bancária deverão ser prestadas em até 05 dias úteis após o encaminhamento por e-mail dos dados necessários à prestação da garantia.

17.1.2.2.1 O prazo para apresentação poderá ser prorrogado 01 (uma) vez, por igual período, mediante solicitação da parte durante seu transcurso, devidamente justificada, e desde que o motivo apresentado seja aceito pela Administração.

17.1.2.3 No caso de seguro-garantia sua apresentação deverá ocorrer, no máximo, até a data de assinatura do contrato.

17.2 O contrato oferece maior detalhamento das regras que serão aplicadas em relação à garantia da contratação.

18 DAS INFRAÇÕES ADMINISTRATIVAS E SANÇÕES

18.1 Comete a aplicação das sanções de natureza pecuniária e restritivas de direitos, a que se refere o artigo 155 e seguintes da Lei Federal nº 14.133/21 e o Decreto Municipal nº 071/2023, será balizada pelas normas estabelecidas neste edital.

18.2 Comete infração administrativa, nos termos da lei, o licitante que, com dolo ou culpa:

18.2.1 Deixar de entregar a documentação exigida para o certame, compreendendo:

18.2.1.1 Deixar de entregar documentação exigida no instrumento convocatório.

18.2.1.2 Entregar documentação em manifesta desconformidade com as exigências do instrumento convocatório.

18.2.1.3 Fazer entrega parcial da documentação exigida no instrumento convocatório em desatendimento às condições do edital.

18.2.1.4 Deixar de entregar documentação complementar exigida pelo Agente de Contratação, necessária para a comprovação de veracidade e/ou autenticidade de documentação exigida no edital de licitação.

18.2.2 Não manter a proposta, salvo em decorrência de fato superveniente devidamente justificado, compreendendo:

18.2.2.1 Deixar de atender a convocações do Agente de Contratação durante o trâmite do certame ou atendê-las de forma insatisfatória.

PROC.	12.06001	1202	1
FLS.	169		
RUB.	4		

- 18.2.2.2 Deixar de encaminhar ou encaminhar em manifesta desconformidade com o instrumento convocatório as amostras solicitadas pelo Agente de Contratação.
- 18.2.2.3 Abandonar o certame.
- 18.2.2.4 Solicitar sem justo motivo a desclassificação após a abertura da sessão do certame.
- 18.2.3 Não celebrar o contrato ou não entregar a documentação exigida para a contratação, quando convocado dentro do prazo de validade de sua proposta.
- 18.2.4 Apresentar declaração ou documentação falsa exigida para o certame ou prestar declaração falsa durante a licitação.
- 18.2.5 Fraudar a licitação.
- 18.2.6 Comportar-se de modo inidôneo ou cometer fraude de qualquer natureza.
- 18.2.7 Praticar atos ilícitos com vistas a frustrar os objetivos da licitação.
- 18.2.8 Praticar ato lesivo previsto no art. 5º da Lei n.º 12.846/2013.
- 18.3 Com fulcro na Lei Federal nº 14.133/2021, a Administração poderá, garantida a prévia defesa, aplicar aos licitantes e/ou adjudicatários as seguintes sanções, sem prejuízo das responsabilidades civil e criminal:
- 18.3.1 Advertência.
- 18.3.2 Multa.
- 18.3.3 Impedimento de licitar e contratar.
- 18.3.4 Declaração de inidoneidade para licitar ou contratar, enquanto perdurarem os motivos determinantes da punição ou até que seja promovida sua reabilitação perante a própria autoridade que aplicou a penalidade.
- 18.4 Na aplicação das sanções serão considerados:
- 18.4.1 A natureza e a gravidade da infração cometida.
- 18.4.2 As peculiaridades do caso concreto.
- 18.4.3 As circunstâncias agravantes ou atenuantes.
- 18.4.4 Os danos que dela provierem para a Administração Pública.
- 18.4.5 A implantação ou o aperfeiçoamento de programa de integridade, conforme normas e orientações dos órgãos de controle.
- 18.5 Serão aplicadas aos licitantes e/ou adjudicatários que incorrer nas infrações acima descritas as seguintes sanções:
- 18.5.1 **Impedimento de licitar e contratar**, quando praticadas as condutas descritas nos subitens 18.2.1, 18.2.2, 18.2.3 deste edital, sempre que não se justificar a imposição de penalidade mais grave (art. 156, § 4º, da Lei nº 14.133, de 2021).
- 18.5.2 **Declaração de inidoneidade para licitar e contratar**, quando praticadas as condutas descritas nos subitens 18.2.4, 18.2.5, 18.2.6, 18.2.7 e 18.2.8 deste edital, bem como nos subitens 18.2.1, 18.2.2 e 18.2.3 deste edital, que justifiquem a imposição de penalidade mais grave (art. 156, §5º, da Lei nº 14.133, de 2021).
- 18.5.3 Os respectivos prazos aplicáveis às infrações acima, estão definidos no Decreto Municipal nº 071/2023.
- 18.6 Todas as sanções previstas neste capítulo poderão ser aplicadas cumulativamente com a multa, conforme o caso.
- 18.7 A dosimetria das sanções será aplicada de acordo com os critérios objetivos definidos no Decreto Municipal nº 071/2023.
- 18.8 A recusa injustificada do adjudicatário em assinar o contrato, ou em aceitar ou retirar o instrumento equivalente no prazo estabelecido pela Administração, descrita no item 18.2.3, caracteri-

MATÕES DO NORTE/MA	
PROC. Nº	06001 12024
FLS.	182
REU.	CP

zará o descumprimento total da obrigação assumida e o sujeitará às penalidades e a imediata perda da garantia de proposta em favor do órgão ou entidade promotora da licitação.

18.9 Na aplicação de qualquer penalidade haverá a prévia instauração do devido processo administrativo sancionatório, assegurando-se o contraditório e ampla defesa.

18.10 A apuração de responsabilidade relacionadas às sanções de impedimento de licitar e contratar e de declaração de inidoneidade para licitar ou contratar demandará a instauração de processo de responsabilização a ser conduzido por comissão composta por 2 (dois) ou mais servidores estáveis, que avaliará fatos e circunstâncias conhecidos e intimará o licitante ou o adjudicatário para, no prazo de 15 (quinze) dias úteis, contado da data de sua intimação, apresentar defesa escrita e especificar as provas que pretenda produzir.

18.11 Caberá recurso no prazo de 15 (quinze) dias úteis da aplicação das sanções de multa e impedimento de licitar e contratar, e de 05 (cinco) dias úteis para a sanção de advertência, contado da data da intimação, o qual será dirigido à autoridade que tiver proferido a decisão recorrida, que, se não a reconsiderar no prazo de 5 (cinco) dias úteis, encaminhará o recurso com sua motivação à autoridade superior, que deverá proferir sua decisão no prazo máximo de 20 (vinte) dias úteis, contado do recebimento dos autos.

18.12 Caberá a apresentação de pedido de reconsideração da aplicação da sanção de declaração de inidoneidade para licitar ou contratar no prazo de 15 (quinze) dias úteis, contado da data da intimação, e decidido no prazo máximo de 20 (vinte) dias úteis, contado do seu recebimento.

18.13 O recurso e o pedido de reconsideração terão efeito suspensivo do ato ou da decisão recorrida até que sobrevenha decisão final da autoridade competente.

18.14 A aplicação das sanções previstas neste edital não exclui, em hipótese alguma, a obrigação de reparação integral dos danos causados ao Município de Matões do Norte.

18.15 As sanções de impedimento de licitar e contratar e declaração de inidoneidade para licitar ou contratar são passíveis de reabilitação na forma do art. 163 da Lei nº 14.133/21.

18.16 A personalidade jurídica do licitante poderá ser desconsiderada sempre que utilizada com abuso do direito para facilitar, encobrir ou dissimular a prática dos atos ilícitos previstos neste edital ou para provocar confusão patrimonial, e, nesse caso, todos os efeitos das sanções aplicadas à pessoa jurídica serão estendidos aos seus administradores e sócios com poderes de administração, à pessoa jurídica sucessora ou à empresa do mesmo ramo com relação de coligação ou controle, de fato ou de direito, com o licitante, observados, em todos os casos, o contraditório, a ampla defesa e a obrigatoriedade de análise jurídica prévia (art. 160, da Lei nº 14.133/21).

19 CRITÉRIOS DE PAGAMENTO E DOTAÇÃO ORÇAMENTÁRIA

19.1 Os critérios de pagamento estão detalhados no Anexo VI - Minuta de Contrato.

19.2 As despesas decorrentes do objeto deste edital correrão à conta das **DOTAÇÕES ORÇAMENTÁRIAS**:

Secretaria Municipal de Infraestrutura e Serviços Urbanos

UNI. ORÇAMENTARIA: 0501 Secretaria Municipal de Infraestrutura e Serviços Urbanos

FUNÇÃO PROGRAMÁTICA: 26 782 0015

PROJ. ATIVIDADE: 1.022 Construção ou Recuperação de Estradas, Pontes e Bueiros

ELEMENTO DE DESPESA: 4.4.90.51.00 Obras e Instalações

19.3 As despesas que seguirem nos exercícios subsequentes correrão à conta das rubricas ou verbas específicas consignadas nos orçamentos do Município.

MATÕES DO NORTE / MA	
PROCM	12021
FLS	153
RUB	02

20 DISPOSIÇÕES GERAIS

20.1 O Ordenador de Despesas da Secretaria Municipal de Infraestrutura e Serviços Urbanos de Matões do Norte, compete anular esta Concorrência por ilegalidade, de ofício ou por provocação de qualquer pessoa, e revogar o certame por considerá-lo inoportuno ou inconveniente diante de fato superveniente, mediante ato escrito e fundamentado disponibilizado no sistema para conhecimento dos participantes da licitação, assegurada a prévia manifestação dos interessados.

20.2 Não havendo expediente ou ocorrendo qualquer fato superveniente que impeça a realização do certame na data marcada, a sessão será automaticamente transferida para o primeiro dia útil subsequente, no mesmo horário anteriormente estabelecido, desde que não haja comunicação em contrário, pelo Agente de Contratação.

20.3 Todas as referências de tempo no edital, no aviso e durante a sessão pública observarão o horário de Brasília – DF.

20.4 A adjudicação e homologação desta Concorrência competem ao Ordenador de Despesas da Secretaria Municipal de Infraestrutura e Serviços Urbanos de Matões do Norte/MA, respeitadas as regras de delegação previstas na legislação municipal.

20.5 A homologação do resultado desta licitação não implicará direito à contratação.

20.6 O edital e seus anexos estão disponíveis, na íntegra, no Portal Nacional de Contratações Públicas (PNCP) e nos endereços eletrônicos www.licitanet.com.br, www.matoesdonorte.ma.gov.br e sítio eletrônico do Tribunal de Contas do Estado do Maranhão.

20.7 A íntegra deste processo de licitação está disponível no endereço eletrônico www.matoesdonorte.ma.gov.br através do “Link” – “LICITAÇÕES”.

20.8 O proponente é responsável pela fidelidade e legitimidade das informações prestadas e dos documentos apresentados em qualquer fase da licitação. A falsidade de qualquer documento apresentado ou a inverdade das informações nele contidas implicará na imediata desclassificação do proponente que o tiver apresentado, ou, caso tenha sido o vencedor, sem prejuízo das demais sanções cabíveis.

20.9 É facultado o Agente de Contratação, ou à Autoridade a ele superior, em qualquer fase da licitação, promover diligências com vistas a esclarecer ou a complementar a instrução do processo.

20.10 Os proponentes intimados para prestar quaisquer esclarecimentos adicionais deverão fazê-lo no prazo determinado pelo Agente de Contratação, sob pena de desclassificação/inabilitação.

20.11 Na contagem dos prazos estabelecidos neste Edital e seus Anexos, salvo disposição em contrário, excluir-se-á o dia do início e incluir-se-á o do vencimento. Só se iniciam e vencem os prazos em dias de expediente na Administração.

20.12 O desatendimento de exigências formais não essenciais não importará no afastamento do proponente, desde que seja possível o aproveitamento do ato, observados os princípios da isonomia e do interesse público.

20.13 As normas que disciplinam esta Concorrência serão sempre interpretadas em favor da ampliação da disputa entre os proponentes, desde que não comprometam o interesse da Prefeitura Municipal de Matões do Norte, a finalidade e a segurança da contratação.

20.14 Os licitantes assumem todos os custos de preparação e apresentação de suas propostas e a Administração não será, em nenhum caso, responsável por esses custos, independentemente da condução ou do resultado do processo licitatório.

20.15 Os documentos eletrônicos produzidos com a utilização de processo de certificação disponibilizada pela ICP-Brasil, nos termos da Medida Provisória nº 2.200-2, de 24 de agosto de

PROC.	1206001/2024
FLS.	154
RUB.	1

2001, serão recebidos e presumidos verdadeiros em relação aos signatários, dispensando-se o envio de documentos originais e cópias autenticadas em papel.

20.16 Em caso de divergência entre disposições deste edital e de seus anexos ou demais peças que compõem o processo, prevalecerá as deste edital.

20.17 As decisões, resultados, comunicados e informações referentes a este processo licitatório serão disponibilizadas no site www.licitanet.com.br, no site www.matoesdonorte.ma.gov.br através do "Link" – "LICITAÇÕES", encaminhados via comunicado (por e-mail) para o representante indicado no credenciamento ou, ainda, mediante publicação no Diário Oficial do Município, quando for o caso.

20.18 Os casos não previstos neste Edital serão decididos pelo Agente de Contratação.

20.19 A participação do proponente implica em aceitação de todos os termos deste Edital.

20.20 Serão desconsideradas, para todos os efeitos, quaisquer manifestações que pretenda o licitante atribuir o Agente de Contratação, que não tenham sido exaradas de modo expreso, escrito e disponibilizado a todos os licitantes, necessariamente decorrentes de impugnações, recursos, questionamentos, ou qualquer tipo de provocação devidamente encaminhada ou protocolada em tempo hábil.

20.21 Fica eleito, para julgamento de quaisquer questões judiciais resultantes deste Edital, o Foro da Comarca de Cantanhede/MA.

20.22 Constituem-se em anexos do presente edital:

ANEXO I	Projeto Básico - Condições Gerais, Especificações e Quantitativos
ANEXO II	Estudo Técnico Preliminar
ANEXO III	Modelo de Proposta
ANEXO IV	Modelo de Atestado de Visita Técnica
ANEXO V	Modelo de Declaração de Renúncia à Visita Técnica
ANEXO VI	Minuta de Contrato

Matões do Norte/MA, XX de XXXXX de 2024

Marlene Serra Coelho
Secretário Municipal de Administração e Finanças

MATÕES DO NORTE / MA	
PROCA	1202 d
FLS.	155
RUB.	cl

CONCORRÊNCIA Nº XXX/2024

ANEXO I

PROJETO BÁSICO:

Planilha resumo;

Planilha orçamentária;

Memória de cálculo;

Composição de custo unitário;

Cronograma físico financeiro;

Planilha da curva ABC – Serviços;

Composição de BDI;

Composição de encargos sociais;

Memorial descritivo, especificações técnicas, normas de execução;

MATÕES DO NORTE / MA	
PROC.	<u>1306001</u> / 202 <u>4</u>
FLS.	<u>186</u>
RUB.	<u>4</u>

PROJETO BÁSICO

CAIXA

Contrato de Repasse

Grau de Sigilo

#PÚBLICO

**CONTRATO DE REPASSE Nº
948116/2023/MIDR/CAIXA**

**CONTRATO DE REPASSE QUE ENTRE SI
CELEBRAM A UNIÃO FEDERAL, POR
INTERMÉDIO DO MINISTÉRIO DA
INTEGRAÇÃO E DO DESENVOLVIMENTO
REGIONAL, REPRESENTADO(A) PELA
CAIXA ECONÔMICA FEDERAL, E O(A)
MUNICÍPIO DE MATÕES DO NORTE,
OBJETIVANDO A EXECUÇÃO DE AÇÕES
RELATIVAS AO DESENVOLVIMENTO
REGIONAL, TERRITORIAL E URBANO.**

Por este Instrumento Particular, as partes abaixo nominadas e qualificadas têm, entre si, justo e acordado o Contrato de Repasse de recursos orçamentários da União, em conformidade com este Contrato de Repasse e com a seguinte regulamentação: Lei nº 8.666, de 21 de junho de 1993, Lei nº 10.520, de 17 de julho de 2002, Lei nº 14.133, de 2021, Lei de Diretrizes Orçamentárias Federal vigente, Decreto nº 93.872, de 23 de dezembro de 1986, e suas alterações, Decreto nº 10.024, de 20 de setembro de 2019, Decreto nº 11.531, de 16 de março de 2023, e suas alterações, Portaria Conjunta MGI/MF/CGU nº 33, de 30 de agosto de 2023 e suas alterações, Instrução Normativa MPDG Nº 02, de 24 de janeiro de 2018 e suas alterações, Diretrizes Operacionais do Gestor do Programa para o exercício, Contrato de Prestação de Serviços (CPS) firmado entre o Gestor do Programa e a Caixa Econômica Federal e demais leis e normativos vigentes que tratem da matéria, as quais os partícipes se sujeitam, desde já, na forma ajustada a seguir:

PARTÍCIPES

I – CONTRATANTE – A União Federal, por intermédio do Gestor do Programa MINISTÉRIO DA INTEGRAÇÃO E DO DESENVOLVIMENTO REGIONAL, inscrito no CNPJ/MF sob o nº 03.353.358/0001-96, representado pela Caixa Econômica Federal, instituição financeira sob a forma de empresa pública, dotada de personalidade jurídica de direito privado, criada pelo Decreto-Lei nº 759, de 12 de agosto de 1969 e constituída pelo Decreto nº 66.303, de 6 de março de 1970, regendo-se pelo Estatuto Social aprovado na Assembleia Geral de 19 de janeiro de 2018, em conformidade com o Decreto nº 8.945, de 27 de dezembro de 2016, e suas alterações, com sede no Setor Bancário Sul, Quadra 04, Lote 3/4, Brasília-DF, inscrita no CNPJ-MF sob o nº 00.360.305/0001-04, na qualidade de Mandatária da União,

SAC CAIXA: 0800 726 0101 (informações, reclamações, sugestões e elogios)

Para pessoas com deficiência auditiva ou de fala: 0800 726 2492

Ouvidoria: 0800 725 7474

caixa.gov.br

CAIXA

Contrato de Repasse

nos termos dos instrumentos supracitados, neste ato representada por CARLOS ANDRÉ CORRÊA CARDOSO, CPF nº 094.733.467-00, residente e domiciliado(a) em Avenida dos Holandeses, 8 apt. 703 - São Luís/MA - CEP: 65071-380, conforme procuração lavrada em notas do 2º Tabelião de Notas e Protestos - Brasília - Distrito Federal, no livro 3577-P, fls 065, em 05/09/2023 e substabelecimento lavrado em notas do 2º Tabelião de Notas e Protestos - Brasília - Distrito Federal, no livro 3580-P, fls. 040, em 10/10/2023., doravante denominada simplesmente CONTRATANTE.

II – CONTRATADO – MUNICÍPIO DE MATÕES DO NORTE, inscrito no CNPJ/MF sob o nº 01.612.831/0001-87, neste ato representado pelo respectivo Prefeito Municipal, Senhor SOLIMAR ALVES DE OLIVEIRA, CPF nº 110.589.943-87, residente e domiciliado(a) em RUA ADEMAR DE BARROS, 223 - FATIMA, doravante denominado(a) simplesmente CONTRATADO.

CONDIÇÕES GERAIS

I - OBJETO DO CONTRATO DE REPASSE

pavimentação asfáltica em área rural no município de matões do norte - ma..

II – MUNICÍPIO(S) BENEFICIÁRIO(S)

Matões do Norte - MA.

III - CONTRATAÇÃO SOB LIMINAR

(x) Não () Sim

Apenas no caso de contratação sob liminar, aplica-se a Cláusula Décima Sétima desse Contrato de Repasse – Condições Gerais.

IV – CONTRATAÇÃO SOB CONDIÇÃO SUSPENSIVA

() Não (x) Sim

No caso de "SIM", informar:

Documentação: Área de Intervenção, Técnica de Engenharia e Licença Ambiental..

Prazo final para inserção das peças documentais pelo CONTRATADO no TRANSFEREGOV: 9 (nove) meses, contados da data da assinatura do documento.

V – DESCRIÇÃO FINANCEIRA E ORÇAMENTÁRIA

- Recursos do Repasse da União: R\$ 1.436.897,00 (um milhão quatrocentos e trinta e seis mil oitocentos e noventa e sete reais).
- Recursos da Contrapartida aportada pelo CONTRATADO E/OU UNIDADE EXECUTORA: R\$ 5.000,00 (cinco mil reais).
- Valor de Investimento (Repasse + Contrapartida): R\$ 1.441.897,00 (um milhão quatrocentos e quarenta e um mil oitocentos e noventa e sete reais).

2

SAC CAIXA: 0800 726 0101 (informações, reclamações, sugestões e elogios)

Para pessoas com deficiência auditiva ou de fala: 0800 726 2492

Ouvidoria: 0800 725 7474

caixa.gov.br

CAIXA

Contrato de Repasse

- Nota de Empenho nº 2023NE000688, emitida em 31/10/2023, no valor de R\$ 1.436.897,00 (um milhão quatrocentos e trinta e seis mil oitocentos e noventa e sete reais), Unidade Gestora 530020, Gestão 00001.
- Programa de Trabalho: 20608221700SX0001.
- Natureza da Despesa: 444042.

VI – PRAZOS

- Término da Vigência Contratual: 22 de novembro de 2026.
- Apresentação da Prestação de Contas Final pelo CONTRATADO: até 60 dias após o término da vigência contratual ou conclusão da execução do objeto, o que ocorrer primeiro; da denúncia ou da rescisão.
- Arquivamento pelo CONTRATADO: 5 (cinco) anos contados da data de aprovação da prestação de contas final pela CONTRATANTE.

VII – FORO

Justiça Federal, Seção Judiciária do Estado de Maranhão.

VIII-A – ENDEREÇOS FÍSICOS

Endereço para entrega de correspondências ao CONTRATADO: AV. DR. ANTONIO SAMPAIO - S/N - - CEP 00654-670 - Matões do Norte - MA.

Endereço para entrega de correspondências à CONTRATANTE: Rua Perdizes, quadra 35, nr 01. Edifício Via Manhattan III, Torre 2, 6º andar. 65075-340 - São Luis - MA.

VIII-B – ENDEREÇOS ELETRÔNICOS

Endereço eletrônico do CONTRATADO: gabinete@matoesdonorte.ma.gov.br; engenharia.matoes@gmail.com; alves_1986@hotmail.com;

eng.marcelsoares@gmail.com; jocadvocacia@gmail.com.

Endereço eletrônico da CONTRATANTE: gigovsl@caixa.gov.br.

Pelo presente instrumento, as partes nominadas no Contrato de Repasse, pactuam as cláusulas a seguir:

CLÁUSULA PRIMEIRA – DO PLANO DE TRABALHO E DA CONDIÇÃO SUSPENSIVA

1 – O Plano de Trabalho aprovado no Sistema de Gestão de Convênios e Contratos de Repasse (TRANSFEREGOV) é parte integrante do presente Contrato de Repasse, independente de transcrição.

1.1 – A eficácia deste Instrumento está condicionada à apresentação pelo CONTRATADO e/ou UNIDADE EXECUTORA de toda a documentação relacionada no item IV das Condições Gerais deste Contrato.

SAC CAIXA: 0800 726 0101 (informações, reclamações, sugestões e elogios)

Para pessoas com deficiência auditiva ou de fala: 0800 726 2492

Ouvidoria: 0800 725 7474

caixa.gov.br



Contrato de Repasse

1.1.1 – O CONTRATADO E/OU UNIDADE EXECUTORA, desde já e por este Instrumento, reconhece e dá sua anuência que o não atendimento das exigências no prazo fixado ou a não aprovação da documentação pela CONTRATANTE implicará a:

- a) Extinção do presente Contrato de Repasse independente de notificação, quando não houver liberação de recursos de repasse;
- b) Rescisão imediata do presente Contrato de Repasse, com o ressarcimento de eventuais despesas para elaboração do projeto básico ou termo de referência custeadas com recursos do instrumento.

CLÁUSULA SEGUNDA – DAS OBRIGAÇÕES

2 – Como forma mútua de cooperação na execução do objeto do Contrato de Repasse, são obrigações das partes:

2.1 – DA CONTRATANTE

- I. Analisar e aceitar a documentação técnica, institucional e jurídica das propostas selecionadas;
- II. Celebrar o Contrato de Repasse, após atendimento dos requisitos pelo CONTRATADO e/ou UNIDADE EXECUTORA, e publicar seu extrato, no Diário Oficial da União (DOU), e respectivas alterações, se for o caso;
- III. Acompanhar e aferir a execução físico-financeira do objeto pactuado, assim como verificar a regular aplicação das parcelas de recursos;
- IV. Transferir ao CONTRATADO e/ou UNIDADE EXECUTORA os recursos financeiros, na forma do cronograma de desembolso aprovado, observado o disposto na Cláusula Quinta deste Instrumento;
- V. Comunicar a assinatura e liberação de recursos ao Poder Legislativo na forma disposta na legislação;
- VI. Monitorar e acompanhar a conformidade física e financeira durante a execução do presente instrumento;
- VII. Analisar eventuais solicitações de reprogramação dos Anteprojetos, Projetos Técnicos ou Termos de Referência, submetendo-as, quando for o caso, ao Gestor do Programa, mediante o pagamento de tarifa extraordinária, conforme Cláusula Décima Segunda;
- VIII. Verificar a realização do procedimento licitatório pelo CONTRATADO, atendo-se à documentação no que tange: a contemporaneidade do certame, aos preços do licitante vencedor e sua compatibilidade com os preços de referência, ao respectivo enquadramento do objeto ajustado com o efetivamente licitado, ao fornecimento de declaração expressa firmada por representante legal do CONTRATADO e/ou UNIDADE EXECUTORA atestando o atendimento às disposições legais aplicáveis, ou registro no TRANSFEREGOV que a substitua;
- IX. Aferir a execução do objeto pactuado, conforme pactuado no Plano de Trabalho, por meio da verificação da compatibilidade entre estes e o efetivamente executado, assim como verificar a regular aplicação das parcelas de recursos, de acordo com o disposto na Cláusula Quinta;



Contrato de Repasse

- X. Verificar a existência da Anotação de Responsabilidade Técnica – ART, Registro de Responsabilidade Técnica – RRT ou, quando aplicável, Termo de Responsabilidade Técnica - TRT, quando se tratar de obras e serviços de engenharia;
- XI. Designar, em 10 dias contados da assinatura do instrumento, os servidores ou empregados responsáveis pelo seu acompanhamento;
- XII. Divulgar em sítio eletrônico institucional as informações referentes a valores devolvidos, bem como a causa da devolução, nos casos de não execução total do objeto pactuado, extinção ou rescisão do instrumento;
- XIII. Fornecer, quando requisitadas pelos órgãos de controle externo e nos limites de sua competência específica, informações relativas ao Contrato de Repasse independente de autorização judicial;
- XIV. Notificar previamente o CONTRATADO a inscrição como inadimplente no TRANSFEREGOV, quando detectadas impropriedades ou irregularidades no acompanhamento da execução do objeto do instrumento, devendo ser incluída no aviso a respectiva Secretaria da Fazenda ou secretaria similar, e o Poder Legislativo do órgão responsável pelo instrumento;
- XV. Receber e analisar a prestação de contas encaminhada pelo CONTRATADO e/ou UNIDADE EXECUTORA, bem como notificá-lo quando da não apresentação da Prestação de Contas no prazo fixado, e/ou quando constatada a má aplicação dos recursos, instaurando, se for o caso, a correspondente Tomada de Contas Especial;
- XVI. Efetuar a devolução imediata dos saldos remanescentes da conta vinculada ao instrumento para a conta única do Tesouro Nacional, nos casos aplicáveis;
- XVII. Ter a prerrogativa de assumir ou transferir a responsabilidade pela execução do objeto, no caso de paralisação ou de ocorrência de fato relevante, de modo a evitar sua descontinuidade;
- XVIII. Realizar tempestivamente no TRANSFEREGOV os atos e os procedimentos relativos ao acompanhamento da execução do objeto, registrando aqueles que por sua natureza não possam ser realizados nesse Sistema, mantendo-o atualizado;
- XIX. Quando da conclusão, denúncia, rescisão ou extinção do presente instrumento, providenciar o cancelamento dos saldos de empenho no prazo máximo de 60 (sessenta) dias.

2.2 – DO CONTRATADO

- I. Consignar no Orçamento do exercício corrente ou, em lei que autorize sua inclusão, os recursos necessários para executar o objeto do Contrato de Repasse e, no caso de investimento que extrapole o exercício, consignar no Plano Plurianual os recursos para atender às despesas em exercícios futuros que, anualmente constarão do seu Orçamento;
- II. Observar as condições para recebimento de recursos da União e para inscrição em restos a pagar estabelecidas pela Lei Complementar nº 101, de 04 de maio de 2000;
- III. Comprometer-se, nos casos em que couber a instituição da contribuição de melhoria, nos termos do Código Tributário Nacional, a não efetuar cobrança que resulte em montante superior à contrapartida aportada ao Contrato de Repasse;

5

SAC CAIXA: 0800 726 0101 (informações, reclamações, sugestões e elogios)

Para pessoas com deficiência auditiva ou de fala: 0800 726 2492

Ouvidoria: 0800 725 7474

caixa.gov.br



Contrato de Repasse

- IV. Definir o regime de execução do objeto do Contrato de Repasse, conforme legislação vigente;
- V. Definir, por metas e etapas a forma de execução do objeto, observando:
 - a) a forma e a metodologia de comprovação do cumprimento do objeto estabelecidas pelo Gestor, conforme diretrizes programáticas ou normas complementares; e
 - b) a descrição dos parâmetros objetivos de referência para a avaliação do cumprimento do objeto estabelecidos pelo Gestor, conforme diretrizes programáticas ou normas complementares.
- VI. Definir as necessidades e demandas das obras, realizar os estudos de viabilidade preliminares e ensaios tecnológicos necessários para embasamento das soluções constantes no anteprojeto ou projeto;
- VII. Elaborar os anteprojetos, os projetos técnicos ou termos de referência relacionados ao objeto pactuado e apresentar toda documentação jurídica, técnica e institucional necessária à celebração e à eficácia do Contrato de Repasse, de acordo com os normativos do programa;
- VIII. Apresentar documentos de titularidade dominial da área de intervenção, licenças e aprovações de projetos emitidos pelo órgão ambiental competente ou entidade da esfera municipal, estadual, distrital ou federal, bem como concessionárias de serviços públicos, conforme o caso, nos termos da legislação aplicável;
- IX. Executar e fiscalizar os trabalhos necessários à consecução do objeto pactuado no Contrato de Repasse, observando prazos e custos, designando profissional habilitado e com experiência necessária ao acompanhamento e controle das obras e serviços com a respectiva ART, RRT ou, quando aplicável, TRT da prestação de serviços de fiscalização a serem realizados, utilizando os aplicativos disponibilizados pelo órgão central do TRANSFEREGOV, para registro da execução física do objeto e quando da realização das atividades de fiscalização;
- X. Apresentar à CONTRATANTE declaração de capacidade técnica, indicando o servidor ou servidores que acompanharão a obra ou serviço de engenharia;
- XI. Garantir a existência de área gestora dos recursos recebidos por transferência voluntária da União, com atribuições definidas para gestão, celebração, execução e prestação de contas, com lotação de, no mínimo, um servidor ou empregado público efetivo, em cumprimento ao Acórdão nº 1.905, de 2017, do Plenário do Tribunal de Contas da União (Portaria Conjunta MGI/MF/CGU nº 33, de 30 de agosto de 2023);
- XII. Assegurar, na sua integralidade, a qualidade técnica dos anteprojetos ou projetos e da execução dos produtos e serviços contratados, em conformidade com as normas brasileiras e os normativos dos programas, ações e atividades, determinando a correção de vícios detectados que possam comprometer a fruição do objeto, inclusive se detectados pela CONTRATANTE ou pelos órgãos de controle;
- XIII. Garantir a existência de infraestrutura, utilidades, pessoal e licenças necessários à instalação e disponibilização dos equipamentos adquiridos;
- XIV. Selecionar as áreas de intervenção e os beneficiários finais em conformidade com as diretrizes estabelecidas pelo Gestor do Programa, podendo estabelecer outras que busquem refletir situações de vulnerabilidade econômica e social, informando à CONTRATANTE sempre que houver alterações;

6

SAC CAIXA: 0800 726 0101 (informações, reclamações, sugestões e elogios)

Para pessoas com deficiência auditiva ou de fala: 0800 726 2492

Ouvidoria: 0800 725 7474

caixa.gov.br

Contrato de Repasse

- XV. Realizar o procedimento de compras e contratações, sob sua competência e responsabilidade, observada a legislação vigente e assegurando:
- a) a disponibilização da contrapartida, quando for o caso;
 - b) a correção dos procedimentos legais;
 - c) a suficiência do anteprojeto, do projeto básico ou do termo de referência;
 - d) a suficiência da planilha orçamentária discriminativa do percentual de Encargos Sociais Bonificação e Despesas Indiretas (BDI) utilizados, cada qual com o respectivo detalhamento de sua composição, por item de orçamento ou conjunto deles; e
 - e) a utilização do Portal Nacional de Contratações Públicas – PNCP, conforme previsto na Lei nº 14.133, de 1º de abril de 2021.
- XVI. Apresentar declaração expressa firmada por representante legal do CONTRATADO e/ou UNIDADE EXECUTORA, ou registro no TRANSFEREGOV que a substitua, atestando o atendimento das disposições legais aplicáveis ao procedimento de compras e contratações;
- XVII. Exercer, na qualidade de contratante, a gestão e fiscalização sobre o CTEF – Contrato de Execução e Fornecimento de Obras ou Serviços ou Equipamentos;
- XVIII. Realizar visitas regulares nos empreendimentos, e apresentar os relatórios referentes às visitas realizadas quando solicitado;
- XIX. Estimular a participação dos beneficiários finais na elaboração e implementação do objeto do Contrato de Repasse, bem como na manutenção do patrimônio gerado por estes investimentos;
- XX. No caso de Municípios e Distrito Federal, notificar os partidos políticos, os sindicatos de trabalhadores e as entidades empresariais com sede no município ou Distrito Federal, em conformidade com a Lei nº 9.452, de 20 de março de 1997, facultada a notificação por meio eletrônico;
- XXI. Operar, manter e conservar adequadamente o patrimônio público gerado pelos investimentos decorrentes do Contrato de Repasse, após sua execução, de forma a possibilitar a sua funcionalidade;
- XXII. Prestar contas dos recursos transferidos pela CONTRATANTE destinados à consecução do objeto no prazo fixado no Contrato de Repasse;
- XXIII. Fornecer à CONTRATANTE, a qualquer tempo, informações sobre as ações desenvolvidas para viabilizar o acompanhamento e avaliação do processo;
- XXIV. Prever no edital de licitação e no CTEF que a responsabilidade pela qualidade das obras, materiais e serviços executados ou fornecidos é da empresa contratada para esta finalidade, inclusive a promoção de readequações, sempre que detectadas impropriedades que possam comprometer a consecução do objeto contratado;
- XXV. Realizar tempestivamente no TRANSFEREGOV os atos e os procedimentos relativos à formalização, execução, licitação, acompanhamento, prestação de contas e informações acerca de tomada de contas especial do Contrato de Repasse e registrar no TRANSFEREGOV os atos que por sua natureza não possam ser realizados nesse Sistema, mantendo-os atualizados;
- XXVI. Instaurar processo administrativo apuratório, inclusive processo administrativo disciplinar, quando constatado o desvio ou malversação de recursos públicos,

Contrato de Repasse

- irregularidade na execução do CTEF ou gestão financeira do Contrato de Repasse, comunicando tal fato à CONTRATANTE;
- XXVII. Registrar no TRANSFEREGOV o extrato do edital de licitação, o preço estimado pela Administração para a execução do serviço e a proposta de preço total ofertada por cada licitante com o seu respectivo CNPJ, a publicação do termo de homologação e adjudicação, o extrato do CTEF e seus respectivos aditivos, a ART, RRT ou, quando aplicável, TRT dos anteprojetos, dos projetos, dos executores e da fiscalização de obras, as ordens de serviço ou autorizações de fornecimento e os atestes dos boletins de medições;
- XXVIII. Indicar o sistema Fala.BR como canal de comunicação efetivo, ao qual se dará ampla publicidade, para o recebimento pela União de manifestações dos cidadãos relacionados ao instrumento, possibilitando o registro de sugestões, elogios, solicitações, reclamações e denúncias;
- XXIX. Afixar em local visível placa de obra elaborada conforme Manual de Uso da Marca do Governo Federal – Obras, mantendo-a em bom estado de conservação durante todo o prazo de execução das obras;
- XXX. Quando o objeto do instrumento se referir à execução de obras e serviços de engenharia, incluir, nas placas e adesivos indicativos das obras, o QR Code do aplicativo para o cidadão, disponibilizado pelo TRANSFEREGOV, bem como informações sobre canal para o registro de denúncias, reclamações e elogios, conforme previsto no Manual de Uso da Marca do Governo Federal – Obras;
- XXXI. Ao tomar ciência de qualquer irregularidade ou ilegalidade, dar ciência aos órgãos de controle e, havendo fundada suspeita de crime ou de improbidade administrativa, cientificar os Ministérios Público Federal e Estadual e a Advocacia Geral da União;
- XXXII. Obedecer às regras e diretrizes de acessibilidade na execução do objeto dos instrumentos, em conformidade com as leis, normativos e orientações técnicas que tratam da matéria;
- XXXIII. Compatibilizar o objeto do Contrato de Repasse com normas e procedimentos de preservação ambiental municipal, estadual ou federal, conforme o caso;
- XXXIV. Prever no edital de licitação as composições de custos unitários e o detalhamento de encargos sociais e do BDI que integram o orçamento do anteprojeto, nos termos da Lei nº 14.133/2021, ou do projeto básico da obra e/ou serviço, em cumprimento ao previsto na legislação vigente e conforme a Súmula nº 258 do Tribunal de Contas da União, vedada a utilização de orçamento sigiloso;
- XXXV. Nos casos de transferências a Estados, Distrito Federal e Municípios, observar o disposto no Decreto nº 7.983, de 08 de abril de 2013, e suas alterações, nas licitações que realizar, no caso de contratação de obras ou serviços de engenharia, bem como apresentar à CONTRATANTE declaração firmada pelo representante legal do CONTRATADO e/ou UNIDADE EXECUTORA acerca do atendimento ao disposto no referido Decreto;
- XXXVI. Utilizar, para aquisição de bens e serviços comuns, a modalidade pregão, nos termos da legislação vigente, obrigatoriamente a sua forma eletrônica, devendo ser justificada pelo CONTRATADO e/ou UNIDADE EXECUTORA a impossibilidade de sua utilização, vedada a utilização de orçamento sigiloso;

Contrato de Repasse

- XXXVII. Iniciar o procedimento licitatório em até 60 (sessenta) dias, podendo ser prorrogado, desde que motivado pelo CONTRATADO e aceito pela CONTRATANTE, contados:
- a) Da data de assinatura do presente instrumento, caso não possua cláusula suspensiva; ou
 - b) Do aceite do termo de referência ou da emissão do Laudo de Análise Técnica, caso o presente instrumento possua cláusula suspensiva.
- XXXVIII. Apresentar declaração expressa ou fornecer declaração emitida pela empresa vencedora da licitação, atestando que esta não possui em seu quadro societário servidor público da ativa, ou empregado de empresa pública ou de sociedade de economia mista, sendo de sua inteira responsabilidade a fiscalização dessa obrigação;
- XXXIX. Registrar no TRANSFEREGOV as atas e as informações sobre os participantes e respectivas propostas das licitações, bem como as informações referentes às dispensas e inexigibilidades juntamente com os pareceres técnico e jurídico que demonstrem o atendimento dos requisitos exigidos na legislação pertinente;
- XL. Inserir cláusula nos CTEFs destinados à execução do instrumento, para que a empresa contratada:
- a) permita o livre acesso dos servidores do Gestor e dos órgãos de controle interno e externo da União, bem como dos funcionários da CONTRATANTE, aos documentos e registros contábeis das empresas contratadas; e
 - b) insira as informações e os documentos relativos à execução da obra ou serviço de engenharia no TRANSFEREGOV;
- XLI. Atestar, por meio do Cadastro Nacional de Empresas Inidôneas e Suspensas (CEIS), a regularidade das empresas e/ou profissionais participantes do processo de licitação, em especial ao impedimento daquelas em contratar com o Poder Público, em atendimento ao disposto na Portaria CGU nº 516, de 15 de março de 2010;
- XLII. Consultar no Sistema de Cadastramento Unificado de Fornecedores – SICAF a regularidade das empresas e/ou profissionais participantes do processo de licitação, em especial ao impedimento daquelas em contratar com o Poder Público, sendo vedada a participação na licitação ou contratação de empresa que consta como impedida ou suspensa;
- XLIII. Consultar no Cadastro Nacional de Condenações Cíveis a regularidade das empresas e/ou profissionais participantes do processo de licitação, no que tange a registro de ato de improbidade administrativa e inelegibilidade supervisionado pelo Conselho Nacional de Justiça;
- XLIV. Apresentar à CONTRATANTE relatório de execução do empreendimento contendo informações sobre a execução físico-financeira do Contrato de Repasse, bem como da utilização da contrapartida, conforme o art. 32 da Portaria Conjunta MGI/MF/CGU nº 33, de 30 de agosto de 2023 e suas alterações;
- XLV. Verificar, a cada pagamento de medição, a devida regularidade dos contratos de trabalho pelas empresas que prestam serviços, por meio de CTEF, através da exigência da apresentação das Guias de Recolhimento do FGTS e de Informações à Previdência Social (GFIP), relativas aos trabalhadores que prestaram serviços no período, no caso de contratação de obras de engenharia. (Ofício nº. 132/2021/AERIN/MAPA – Relatório de auditoria nº 201900014)

CAIXA

Contrato de Repasse

- XLVI. Responsabilizar-se pela conclusão do empreendimento quando o objeto do Contrato de Repasse prever apenas sua execução parcial e for etapa de empreendimento maior, a fim de assegurar sua funcionalidade;
- XLVII. Divulgar, em qualquer ação promocional relacionada ao objeto e/ou objetivo do Contrato de Repasse, o nome do Programa, a origem do recurso, o valor do repasse e o nome da CONTRATANTE e do Gestor do Programa, como entes participantes, obrigando-se o CONTRATADO e/ou UNIDADE EXECUTORA a comunicar expressamente à CAIXA a data, forma e local onde ocorrerá a ação promocional, inclusive entregas e/ou inaugurações, com antecedência mínima de 72 horas, sob pena de suspensão da liberação dos recursos financeiros, observadas as limitações impostas pela Eleitoral nº 9.504, de 30 de setembro de 1997;
- XLVIII. Comprometer-se a utilizar a assinatura do Gestor do Programa acompanhada da marca do Governo Federal nas publicações decorrentes do Contrato de Repasse, observadas as limitações impostas pela Lei Eleitoral nº 9.504, de 30 de setembro de 1997;
- XLIX. Responder solidariamente, os entes consorciados, no caso da execução do objeto contratual por consórcios públicos;
- L. Aplicar, no TRANSFEREGOV, os recursos creditados na conta vinculada ao Contrato de Repasse em caderneta de poupança, se o prazo previsto para sua utilização for igual ou superior a um mês, e realizar os pagamentos de despesas do Contrato de Repasse também por intermédio do TRANSFEREGOV, observadas as disposições contidas na Cláusula Sétima deste Instrumento;
- LI. Estar ciente de que a CONTRATANTE está autorizada a efetuar o resgate dos saldos remanescentes da conta vinculada ao instrumento, nos casos em que não houver a devolução dos recursos no prazo previsto;
- LII. Estar ciente sobre a não sujeição ao sigilo bancário, quanto a União e respectivos órgãos de controle, por se tratar de recurso público;
- LIII. Dar ciência da celebração do Contrato de Repasse ao conselho local ou instância de controle social da área vinculada ao programa de governo que originou a transferência, quando houver;
- LIV. Divulgar em sítio eletrônico institucional as informações referentes a valores devolvidos, bem como a causa da devolução, nos casos de não execução total do objeto pactuado, extinção ou rescisão do instrumento;
- LV. Disponibilizar, em seu sítio oficial na internet, ou, na sua falta, em sua sede, em local de fácil visibilidade, consulta ao extrato do instrumento, contendo, pelo menos, o objeto, a finalidade, os valores e as datas de liberação e o detalhamento da aplicação dos recursos, bem como as contratações realizadas para a execução do objeto pactuado, devendo os instrumentos serem separados por ano de celebração, classificados do maior valor para o menor, podendo a disponibilização do extrato na internet ser suprida com a inserção de link na página oficial do CONTRATADO e/ou UNIDADE EXECUTORA que possibilite acesso direto ao TRANSFEREGOV;
- LVI. Indicar a obrigatoriedade de contabilização e guarda dos bens remanescentes e manifestar compromisso de utilização dos bens para assegurar a continuidade da política pública, estando claras as regras e diretrizes de utilização;

Contrato de Repasse

- LVII. Responder, na figura de seus titulares, na medida de seus atos, competências e atribuições o CONTRATADO e solidariamente, quando for o caso, a UNIDADE EXECUTORA, por desvio ou malversação de recursos públicos, irregularidade na execução do contrato ou gestão financeira do instrumento;
- LVIII. Apresentar, via TRANSFEREGOV, o Plano de Sustentabilidade do empreendimento ou equipamento a ser adquirido e comunicar ao respectivo Poder Legislativo o compromisso assumido, sendo permitida, exclusivamente para obras e serviços de engenharia do Nível I, a substituição do Plano de Sustentabilidade por declaração do representante legal do CONTRATADO;
- LIX. Observar as condições para reprogramação estabelecidas na Portaria Conjunta MGI/MF/CGU nº 33, de 30 de agosto de 2023, e IN MPDG nº 02, de 24 de janeiro de 2018 e suas alterações;
- LX. Tomar outras providências necessárias à boa execução do objeto do Contrato de Repasse.
- LXI. Caso seja instalada placa de inauguração de conclusão das obras, garantir sua conformidade com o Manual Visual de Placas e Adesivos de Obras, regulamentado e disponibilizado pelo Governo Federal.
- LXII. Manter e movimentar os recursos na conta bancária específica do instrumento em instituição financeira oficial;
- LXIII. Incluir regularmente no TRANSFEREGOV as informações e os documentos exigidos nas diretrizes programáticas e na Portaria Conjunta MGI/MF/CGU nº 33, de 30 de agosto de 2023 e suas alterações, mantendo-o atualizado;
- LXIV. Atender ao disposto nas diretrizes programáticas, normas e regramentos da Portaria Conjunta MGI/MF/CGU nº 33, de 30 de agosto de 2023 e suas alterações, independentemente de formalização de Termo Aditivo ao presente instrumento.
- LXV. Observar os preceitos constitucionais, a legislação ordinária e as normas complementares aplicáveis, bem como suas alterações.

CLÁUSULA TERCEIRA – DO VALOR

3 – A CONTRATANTE transferirá, ao CONTRATADO e/ou UNIDADE EXECUTORA, até o limite do valor dos Recursos de Repasse descrito no item V das CONDIÇÕES GERAIS e de acordo com o cronograma de desembolso constante do Plano de Trabalho.

3.1 – O CONTRATADO deverá depositar na conta específica do instrumento o valor dos Recursos de Contrapartida descrito no item V das CONDIÇÕES GERAIS, em conformidade com os prazos estabelecidos no cronograma de desembolso, de acordo com os percentuais e as condições estabelecidas na legislação vigente à conta de recursos alocados em seu orçamento.

3.2 – Os recursos transferidos pela União e os recursos do CONTRATADO destinados ao presente Contrato de Repasse, figurarão no Orçamento do CONTRATADO, obedecendo ao desdobramento por fontes de recursos e elementos de despesa.

CAIXA

Contrato de Repasse

3.3 – Quando o valor global inicialmente pactuado se demonstrar insuficiente para a execução do objeto, em função da atualização de preços praticados no mercado, poderão ser:

- I. utilizados saldos de recursos ou rendimentos de aplicação no mercado financeiro;
- II. aportados novos recursos do CONTRATADO; ou
- III. reduzidas as metas e etapas, desde que a redução não comprometa a fruição ou funcionalidade do objeto pactuado.

3.4 – Toda a movimentação financeira deve ser efetuada, obrigatoriamente, na conta vinculada a este Contrato de Repasse, em agência da CAIXA, isenta de cobrança de tarifas bancárias.

CLÁUSULA QUARTA – DA AUTORIZAÇÃO DE INÍCIO DE OBRA

4 – O CONTRATADO e/ou UNIDADE EXECUTORA, por meio deste Instrumento, se compromete a iniciar a execução física de obras e serviços de engenharia somente após:

- I - a liberação da primeira parcela, ou parcela única de recursos da União, e a emissão automática da Autorização de Início de Obra – AIO para o Nível I; e
- II - após a emissão da Autorização de Início de Obra – AIO pela CONTRATANTE para os Níveis II a V.

4.1 - A data da primeira ordem de serviço – OS registrada no TRANSFEREGOV, pelo CONTRATADO ou UNIDADE EXECUTORA, caracterizará o início da execução física da obra ou serviço de engenharia.

4.2 – Caso a contratação seja efetuada no período pré-eleitoral, o CONTRATADO e/ou UNIDADE EXECUTORA declara estar ciente de que a autorização de início de objeto e a liberação dos recursos somente ocorrerá após finalizado o processo eleitoral a se realizar no mês de outubro, considerada, inclusive, a eventual ocorrência de segundo turno, em atendimento ao artigo 73, inciso VI, alínea "a" da Lei nº 9.504, de 30 de setembro de 1997.

CLÁUSULA QUINTA – DO ACOMPANHAMENTO, LIBERAÇÃO DE RECURSOS E PAGAMENTOS

5 – A execução do objeto será acompanhada e fiscalizada de forma a garantir a regularidade dos atos praticados e a sua plena execução, respondendo o CONTRATADO e/ou UNIDADE EXECUTORA pelos danos causados a terceiros, decorrentes de culpa ou dolo na execução do instrumento, não cabendo a responsabilização da CONTRATANTE por inconformidades ou irregularidades praticadas pelo CONTRATADO e/ou UNIDADE EXECUTORA, salvo nos casos em que as falhas decorrerem de omissão de responsabilidade atribuída à CONTRATANTE.

5.1 – No acompanhamento da execução do objeto serão verificados:

- I. A comprovação da boa e regular aplicação dos recursos, na forma da legislação aplicável;

12

SAC CAIXA: 0800 726 0101 (informações, reclamações, sugestões e elogios)

Para pessoas com deficiência auditiva ou de fala: 0800 726 2492

Ouvidoria: 0800 725 7474

caixa.gov.br

CAIXA

Contrato de Repasse

- II. A compatibilidade entre a execução do objeto, o que foi estabelecido no plano de trabalho, os desembolsos e pagamentos, conforme os cronogramas apresentados;
- III. A regularidade das informações registradas pelo CONTRATADO no TRANSFEREGOV;
- IV. O cumprimento das metas do plano de trabalho nas condições estabelecidas;
- V. A conformidade financeira.

5.2 – A CONTRATANTE comunicará ao CONTRATADO e/ou UNIDADE EXECUTORA quaisquer irregularidades decorrentes do uso dos recursos ou outras pendências de ordem técnica apurados durante a execução do instrumento, procedendo o bloqueio de recursos, ficando estabelecido o prazo de 30 (trinta) dias para saneamento ou apresentação de informações e esclarecimentos, podendo ser prorrogado por igual período.

5.3 – A CONTRATANTE reportará decisão quanto à aceitação ou não das justificativas apresentadas e, se for o caso, realizará procedimento de apuração de dano ao erário, ensejando registro de inadimplência no TRANSFEREGOV e imediata instauração de Tomada de Contas Especial.

5.4 – A liberação dos recursos financeiros obedecerá ao cronograma de desembolso previsto no Plano de Trabalho, respeitando a disponibilidade financeira do Gestor do Programa e atendidas as exigências cadastrais vigentes.

5.4.1 – A liberação de recursos deverá ocorrer da seguinte forma:

- I. Para instrumentos enquadrados nos:
 - a) Níveis I e VI, preferencialmente em parcela única; e
 - b) Níveis II a V, em no mínimo 3 (três) parcelas, sendo que a primeira não poderá exceder a 30% (trinta por cento) do valor global do instrumento.
- II. A liberação das parcelas previstas no cronograma de desembolso ficará condicionada à:
 - a) Conclusão do processo licitatório ou da cotação prévia dos itens de despesas apresentados pelo CONTRATADO;
 - b) Verificação e aceite da realização do processo licitatório ou da cotação prévia pela CONTRATANTE.
- III. A liberação da segunda parcela e demais subsequentes estará condicionada à execução de, no mínimo, 70% (setenta por cento) das parcelas liberadas anteriormente.

5.4.2 A exigência de execução de 70% (setenta por cento) das parcelas anteriores, para liberação de recursos de parcelas subsequentes, poderá ser excepcionalizada, desde que em benefício da execução do objeto, quando justificada expressamente pelo CONTRATADO e aceita pelo Gestor ou pela CONTRATANTE.

5.5 – O cronograma de desembolso previsto no plano de trabalho deverá estar em consonância com as metas e fases ou etapas de execução do objeto do instrumento.

13

SAC CAIXA: 0800 726 0101 (informações, reclamações, sugestões e elogios)

Para pessoas com deficiência auditiva ou de fala: 0800 726 2492

Ouvidoria: 0800 725 7474

caixa.gov.br

Contrato de Repasse

5.6 – Quando necessário, o cronograma de desembolso deverá ser ajustado pelo CONTRATADO após a verificação da realização do processo licitatório ou da cotação prévia pela CONTRATANTE.

5.7 – Os pagamentos realizados pelo CONTRATADO ou UNIDADE EXECUTORA, relativos às despesas de obras executadas com recursos dos instrumentos estão condicionados a:

- a) Inserção do boletim de medição, no TRANSFEREGOV, pela empresa contratada para execução do objeto;
- b) Ateste do boletim de medição pelo fiscal do CONTRATADO OU UNIDADE EXECUTORA;
- c) Vistorias intermediárias *in loco*, realizadas pela CONTRATANTE, exclusivamente para os pagamentos correspondentes aos percentuais de execução verificados nos marcos de dos níveis II a V que trata o art. 86 da Portaria Conjunta MGI/MF/CGU nº 33, de 30 de agosto de 2023;
- d) Vistoria final *in loco*, realizada pela CONTRATANTE, exclusivamente quando se referir ao pagamento da última medição.
- e) Existência de placa de inauguração das obras, quando obrigatória, para o pagamento da última medição; e
- f) Conformidade da placa de inauguração das obras, caso seja instalada, com o Manual Visual de Placas e Adesivos de Obras, regulamentado e disponibilizado pelo Governo Federal.

5.7.1 – O servidor indicado pelo CONTRATADO responsável pelo acompanhamento e fiscalização da obra deverá assinar e carregar no TRANSFEREGOV o relatório de fiscalização referente a cada medição.

5.7.2 – O CONTRATADO deverá verificar se os materiais aplicados e os serviços realizados atendem aos requisitos de qualidade estabelecidos pelas especificações técnicas dos anteprojetos e dos projetos de engenharia aceitos.

5.7.3 – A execução física será aferida conforme regramento disposto no art. 86 Portaria Conjunta MGI/MF/CGU nº 33, de 30 de agosto de 2023 e suas alterações.

5.7.4 – A aferição da execução do objeto, suas metas e fases ou etapas será realizada por meio da verificação da compatibilidade entre o efetivamente executado e o pactuado no Plano de Trabalho.

5.8 – Na hipótese de inexecução ou paralisação da execução financeira por 365 (trezentos e sessenta e cinco) dias, contados da liberação da parcela pelo Gestor ou do último pagamento realizado pelo CONTRATADO, o Gestor ou a CONTRATANTE deverão:

- I – bloquear a conta corrente específica do instrumento pelo prazo de até 180 (cento e oitenta) dias; e

SAC CAIXA: 0800 726 0101 (informações, reclamações, sugestões e elogios)

Para pessoas com deficiência auditiva ou de fala: 0800 726 2492

Ouvidoria: 0800 725 7474

caixa.gov.br

Contrato de Repasse

II – suspender a liberação de novos recursos para o CONTRATADO no âmbito do mesmo órgão ou entidade concedente.

5.9 – Os prazos dispostos no item 5.8 da Cláusula Quinta do presente Contrato de Repasse, deverão ser suspensos quando:

I – A inexecução financeira for devida a atraso de liberação de parcelas pelo Gestor ou pela CONTRATANTE;

II – A paralisação da execução se der por determinação judicial, por recomendação ou determinação de órgãos de controle ou em razão de caso fortuito ou força maior;

III – For reconhecida pelo Congresso Nacional, no caso da União, ou pelas Assembleias Legislativas, Câmara Legislativa e Câmaras Municipais na hipótese respectiva dos estados, Distrito Federal e municípios, situação de emergência ou calamidade pública na localidade de execução do objeto; e

IV – A inexecução financeira for decorrente de distrato do contrato licitado desde que:

a) o CONTRATADO demonstre que não deu causa, pelo envio de documentos comprobatórios como notificações à empresa ou ofício de solicitação de distrato pela empresa contratada; e

b) limitado ao tempo decorrido entre a emissão da ordem de serviço – OS e a publicação da rescisão do contrato.

5.10 – Após o fim do prazo mencionado no inciso I do item 5.8, não havendo comprovação do início ou da retomada da execução financeira, o instrumento deverá ser rescindido.

5.11 – Cabe ao representante legal do CONTRATADO dar continuidade à execução dos Contratos de Repasse firmados pelos seus antecessores.

5.12 – A utilização de recursos do contrato de repasse para pagamento da remuneração variável, conforme previsto na Lei das Estatais (Lei nº 13.303, de 2016) e na Lei nº 14.133/2021, é permitida somente nos casos em que os preços dos itens da Planilha Orçamentária do CTEF, aceita na VRPL – Verificação da Realização do Processo Licitatório, correspondam aos limites máximos, incluindo a remuneração variável.

CLÁUSULA SEXTA – DA CLASSIFICAÇÃO ORÇAMENTÁRIA E FINANCEIRA DOS RECURSOS

6 – As despesas com a execução do objeto do presente Contrato de Repasse correrão à conta de recursos alocados nos respectivos orçamentos dos contratantes.

6.1 – A emissão do empenho plurianual, quando for o caso, ocorrerá de acordo com determinação específica do Gestor do Programa, com incorporação ao presente Contrato de Repasse mediante Apostilamento.



Contrato de Repasse

6.2 – A eficácia deste Instrumento está condicionada à validade dos empenhos, que é determinada por instrumento legal, findo o qual, sem a total liberação dos recursos, o presente Contrato de Repasse fica automaticamente extinto.

6.2.1 – No caso de perda da validade dos empenhos por motivo de cancelamento de Restos a Pagar, o quantitativo físico-financeiro poderá ser reduzido, desde que não prejudique a fruição ou funcionalidade do objeto pactuado.

CLÁUSULA SÉTIMA – DA EXECUÇÃO FINANCEIRA

7 – Os recursos somente poderão ser utilizados para pagamento de despesas constantes do Plano de Trabalho ou para aplicação no mercado financeiro, nas hipóteses previstas em lei ou na Portaria Conjunta MGI/MF/CGU nº 33, de 30 de agosto de 2023 e suas alterações, vedada sua utilização em finalidade diversa da pactuada neste Instrumento.

7.1 – A programação e a execução financeira deverão ser realizadas em separado, de acordo com a natureza e a fonte de recursos, se for o caso.

7.2 – Antes da realização de cada pagamento, o CONTRATADO e/ou UNIDADE EXECUTORA incluirá no TRANSFEREGOV, no mínimo, as seguintes informações:

- I. A destinação do recurso;
- II. O nome e CNPJ ou CPF do fornecedor, quando for o caso;
- III. O contrato a que se refere o pagamento realizado;
- IV. A meta, etapa ou fase do Plano de Trabalho relativa ao pagamento;
- V. Informações das notas fiscais ou documentos contábeis.

7.3 – Os pagamentos devem ser realizados mediante crédito na conta bancária de titularidade dos fornecedores e prestadores de serviços.

7.3.1 – Desde que, justificado pelo CONTRATADO, autorizado pelo Gestor ou pela CONTRATANTE e registrado no TRANSFEREGOV o beneficiário final da despesa, o crédito poderá ser realizado em conta corrente de titularidade do próprio CONTRATADO ou da UNIDADE EXECUTORA, nas hipóteses de:

- a) Questões operacionais que impeçam o pagamento por meio do TRANSFEREGOV, excetuando-se falhas de planejamento;
- b) Ressarcimento ao CONTRATADO e/ou UNIDADE EXECUTORA por pagamentos realizados às próprias custas decorrentes de atrasos na liberação de recursos pelo Gestor do Programa e em valores além da contrapartida pactuada, desde que tenha havido a emissão da Autorização de Início de Obra – AIO.

7.3.2 – Excepcionalmente, mediante mecanismo que permita a identificação pela instituição financeira depositária, poderá ser realizado pagamento à pessoa física que não possua



Contrato de Repasse

conta bancária, restrito ao limite individual de R\$ 1.800,00 (mil e oitocentos reais) por beneficiário, levando-se em conta toda a duração do instrumento.

7.4 – Os recursos transferidos pela CONTRATANTE não poderão ser utilizados para despesas efetuadas em período anterior ou posterior à vigência do presente Contrato de Repasse, permitido o pagamento de despesas posteriormente desde que comprovadamente realizadas na vigência descrita no item VI das CONDIÇÕES GERAIS.

7.5 – Os recursos transferidos, enquanto não utilizados, serão aplicados em caderneta de poupança se o prazo previsto para sua utilização for igual ou superior a 1 mês, ou em fundo de aplicação financeira de curto prazo ou operação de mercado aberto lastreada em títulos da dívida pública federal, quando a sua utilização estiver prevista para prazo menor que 1 mês.

7.5.1 – A aplicação dos recursos, creditados na conta vinculada ao Contrato de Repasse, em fundo de curto prazo será automática, após assinatura pelo CONTRATADO e/ou UNIDADE EXECUTORA do respectivo Termo de Adesão ao fundo no ato de regularização da conta, ficando o CONTRATADO e/ou UNIDADE EXECUTORA responsável pela aplicação em caderneta de poupança por intermédio do TRANSFEREGOV, se o prazo previsto para utilização dos recursos transferidos for igual ou superior a 1 mês.

7.5.2 – Todos os rendimentos provenientes da aplicação dos recursos das contas vinculadas devem ser devolvidos à conta única do Tesouro ao final da execução do objeto contratado, devendo constar de demonstrativo específico que integrará a prestação de contas.

7.5.3 – Na ocorrência de perdas financeiras decorrentes da aplicação dos recursos, que comprometam a execução do objeto contratual, fica o CONTRATADO obrigado ao aporte adicional de contrapartida.

7.5.4 – É permitida a utilização dos rendimentos de aplicação financeira para:

I – custear valores decorrentes de atualizações de preços, quando o valor global inicialmente pactuado se demonstrar insuficiente;

II – ampliação de metas e etapas, desde que justificado pelo CONTRATADO e autorizado pelo Gestor ou pela CONTRATANTE;

III – reconstrução de obras, relacionadas ao objeto pactuado, danificadas em decorrência de calamidade pública reconhecida pelo Congresso Nacional, no caso da União, ou pelas Assembleias Legislativas, Câmara Legislativa ou Câmaras Municipais, na hipótese dos estados, Distrito Federal e municípios, respectivamente; e

IV – atualização de preços decorrentes de atualização de data-base, de reajustamento de preços conforme índice previsto no CTEF ou de termo aditivo para o restabelecimento do equilíbrio econômico-financeiro do CTEF.

CAIXA

Contrato de Repasse

7.6 – Eventuais saldos financeiros verificados quando da conclusão, denúncia, rescisão ou extinção do Contrato de Repasse, inclusive os provenientes das receitas auferidas em aplicações financeiras, deverão ser restituídos integralmente à UNIÃO FEDERAL, no prazo improrrogável de 30 dias do evento, na forma indicada pela CONTRATANTE na época da restituição, sob pena da imediata instauração de Tomada de Contas Especial do responsável.

7.6.1 – Nos casos de descumprimento do prazo previsto no item 7.6, a CONTRATANTE solicitará à instituição financeira albergante da conta vinculada a devolução imediata dos saldos remanescentes à conta única do Tesouro Nacional.

7.7 – Deverão ser restituídos, ainda, os valores transferidos acrescidos de juros legais e atualizados monetariamente na forma da legislação aplicável, nos seguintes casos:

- Quando não houver qualquer execução física referente ao objeto pactuado neste Instrumento nem utilização de recursos;
- Quando for executado parcialmente o objeto pactuado neste Instrumento;
- Quando não for apresentada, no prazo regulamentar, a respectiva prestação de contas parcial ou final;
- Quando os recursos forem utilizados em desconformidade com o pactuado neste Instrumento;
- Quando houver utilização dos valores resultantes de aplicações financeiras em desacordo com o estabelecido no item 7.5.4;
- Quando houver impugnação de despesas, se realizadas em desacordo com as disposições do contrato celebrado.

7.7.1 – Os recursos que permanecerem na conta vinculada, sem terem sido utilizados pelo CONTRATADO e/ou UNIDADE EXECUTORA, serão devolvidos acrescidos do resultado da aplicação financeira nos termos do item 7.5, no prazo de até 30 dias do vencimento da vigência do Contrato de Repasse, da conclusão, distrato, extinção ou rescisão contratual, sob pena da imediata instauração de TCE.

7.7.2 – Nos casos de conclusão, distrato, extinção ou rescisão contratual em que o objeto for executado parcialmente, o CONTRATADO deve devolver os recursos utilizados na parte que não possua funcionalidade, devidamente atualizados, conforme exigido para a quitação de débitos para com a Fazenda Nacional, com base na variação da Taxa Referencial do Sistema Especial de Liquidação e de Custódia – SELIC, acumulada mensalmente, até o último dia do mês anterior ao da devolução dos recursos, acrescido esse montante de 1% (um por cento) no mês de efetivação da devolução dos recursos à conta única do Tesouro.

7.7.3 – Para aplicação do item 7.7.2, a funcionalidade da parte executada será verificada pela CONTRATANTE.

7.7.4 – Vencidos os prazos de devolução descritos no item 7.7.1, os valores devem ser devolvidos devidamente atualizados, conforme exigido para a quitação de débitos para com

18

SAC CAIXA: 0800 726 0101 (informações, reclamações, sugestões e elogios)

Para pessoas com deficiência auditiva ou de fala: 0800 726 2492

Ouvidoria: 0800 725 7474

caixa.gov.br

CAIXA

Contrato de Repasse

a Fazenda Nacional, com base na variação da Taxa Referencial do Sistema Especial de Liquidação e de Custódia – SELIC, acumulada mensalmente, até o último dia do mês anterior ao da devolução de recursos, acrescido a esse montante de 1% no mês de efetivação da devolução de recursos à conta única do Tesouro.

7.7.5 – Na hipótese prevista no item 7.7, alínea "c", os recursos devem ser devolvidos incluindo os rendimentos da aplicação no mercado financeiro, atualizados pela Taxa Referencial do Sistema Especial de Liquidação e de Custódia – SELIC.

7.7.6 – Na hipótese prevista no item 7.7, alínea "d", será instaurada Tomada de Contas Especial, além da devolução dos recursos liberados devidamente atualizados, conforme exigido para a quitação de débitos para com a Fazenda Nacional, com base na variação da Taxa Referencial do Sistema Especial de Liquidação e de Custódia – SELIC, acumulada mensalmente, até o último dia do mês anterior ao da devolução dos recursos, acrescido esse montante de 1% no mês de efetivação da devolução dos recursos à Conta Única do Tesouro Nacional.

7.8 – Para fins de efetivação da devolução dos recursos à União, a parcela de atualização referente à variação da SELIC será calculada proporcionalmente à quantidade de dias compreendida entre a data de referência (conforme IN TCU nº 76/2016, art. 9º) e a data de efetivo crédito do montante devido na conta única do Tesouro.

CLÁUSULA OITAVA – DOS BENS REMANESCENTES AO TÉRMINO DA VIGÊNCIA CONTRATUAL

8 – Os bens remanescentes decorrentes do Contrato de Repasse serão de propriedade do CONTRATADO e/ou UNIDADE EXECUTORA, quando da sua extinção, desde que vinculados à finalidade a que se destinam.

CLÁUSULA NONA – DAS PRERROGATIVAS

9 – O Gestor do Programa é a autoridade competente para coordenar e definir as diretrizes do Programa, cabendo à CONTRATANTE o acompanhamento e avaliação das ações constantes no Plano de Trabalho.

9.1 – Sempre que julgar conveniente, o Gestor do Programa poderá promover visitas *in loco* com o propósito do acompanhamento e avaliação dos resultados das atividades desenvolvidas em razão do Contrato de Repasse, observadas as normas legais e regulamentares pertinentes ao assunto.

9.2 – É prerrogativa da União, por intermédio do Gestor do Programa e da CONTRATANTE, promover a fiscalização físico-financeira das atividades referentes ao Contrato de Repasse, bem como, conservar, em qualquer hipótese, a faculdade de assumir ou transferir a responsabilidade da execução do objeto, no caso de sua paralisação ou de fato relevante que venha a ocorrer.

Contrato de Repasse

9.3 – As informações relativas à celebração, execução, acompanhamento, fiscalização e de prestação de contas, inclusive àquelas referentes à movimentação financeira dos instrumentos, serão públicas, exceto nas hipóteses legais de sigilo fiscal e bancário e nas situações classificadas como de acesso restrito, consoante o ordenamento jurídico.

CLÁUSULA DÉCIMA – DOS DOCUMENTOS E DA CONTABILIZAÇÃO

10 – Obriga-se o CONTRATADO e/ou UNIDADE EXECUTORA a registrar, em sua contabilidade analítica, em conta específica do grupo vinculado ao ativo financeiro, os recursos recebidos da CONTRATANTE, tendo como contrapartida conta adequada no passivo financeiro, com subcontas identificando o Contrato de Repasse e a especificação da despesa.

10.1 – As faturas, recibos, notas fiscais e quaisquer outros documentos comprobatórios de despesas serão emitidos em nome do CONTRATADO e/ou UNIDADE EXECUTORA e mantidos em arquivo, em ordem cronológica, no próprio local em que forem contabilizados, à disposição dos órgãos de controle interno e externo, pelo prazo fixado no Contrato de Repasse.

10.1.1 – O CONTRATADO e/ou UNIDADE EXECUTORA deverá disponibilizar cópias dos comprovantes de despesas ou de outros documentos à CONTRATANTE sempre que solicitado.

CLÁUSULA DÉCIMA PRIMEIRA – DA PRESTAÇÃO DE CONTAS

11 – A Prestação de Contas referente aos recursos financeiros deverá ser apresentada à CONTRATANTE no prazo descrito no item VI das CONDIÇÕES GERAIS.

11.1 – Quando a prestação de contas não for encaminhada no prazo fixado, a CONTRATANTE estabelecerá o prazo máximo de 45 dias para sua apresentação, ou recolhimento dos recursos, incluídos os rendimentos da aplicação no mercado financeiro, atualizados pela taxa SELIC.

11.2 – Caso o CONTRATADO e/ou UNIDADE EXECUTORA não apresente a prestação de contas nem devolva os recursos nos termos do item anterior, ao término do prazo estabelecido, a CONTRATANTE registrará a inadimplência no TRANSFEREGOV por omissão do dever de prestar contas e comunicará o fato ao órgão de contabilidade analítica, para fins de instauração de Tomada de Contas Especial sob aquele argumento e adoção de outras medidas para reparação do dano ao erário, sob pena de responsabilização solidária.

11.3 – Cabe ao representante legal do CONTRATADO prestar contas dos recursos provenientes dos Contratos de Repasse firmados pelos seus antecessores.

11.3.1 – Na impossibilidade de atender ao disposto no item anterior, deve apresentar, à CONTRATANTE, e inserir no TRANSFEREGOV documento com justificativas que demonstrem o impedimento e as medidas adotadas para o resguardo do patrimônio público.

SAC CAIXA: 0800 726 0101 (informações, reclamações, sugestões e elogios)

Para pessoas com deficiência auditiva ou de fala: 0800 726 2492

Ouvidoria: 0800 725 7474

caixa.gov.br



Contrato de Repasse

11.3.2 – Quando a impossibilidade de prestar contas decorrer de ação ou omissão do antecessor, o novo administrador solicitará a instauração de Tomada de Contas Especial.

11.3.3 – Os casos fortuitos ou de força maior que impeçam o CONTRATADO e/ou UNIDADE EXECUTORA de prestar contas dos recursos recebidos e aplicados ensejarão o envio de documentos e justificativas à CONTRATANTE, para análise e manifestação do Gestor do Programa.

CLÁUSULA DÉCIMA SEGUNDA – DO RECOLHIMENTO DE TARIFAS EXTRAORDINÁRIAS

12 – Haverá a cobrança de tarifa extraordinária do CONTRATADO e/ou UNIDADE EXECUTORA nos seguintes casos em que esse(s) for(em) o(s) causador(es) da demanda:

Descrição	Custo Unitário			
	Nível I	Nível II	Nível III	Níveis IV e V
Reanálise do Plano de Trabalho	R\$ 1.400,00	R\$ 1.400,00	R\$ 1.400,00	R\$ 1.400,00
Verificação do Resultado do Processo Licitatório inapta ou repetida	R\$ 3.000,00	R\$ 9.200,00	R\$ 12.100,00	R\$ 33.500,00
Manutenção de contrato, cobrada mensalmente após 180 dias sem execução financeira	R\$ 1.000,00	R\$ 1.000,00	R\$ 1.000,00	R\$ 1.000,00
Visita ou vistoria <i>in loco</i> em quantidade superior à prevista no Art. 86 da Portaria Conjunta MGI/MF/CGU nº 33, de 30 de agosto de 2023 e suas alterações	R\$ 4.500,00	R\$ 8.300,00	R\$ 13.000,00	R\$ 23.000,00
Reabertura de PCF ou TCE	R\$ 800,00	R\$ 4.000,00	R\$ 8.200,00	R\$ 17.100,00
Alteração de cronograma/eventograma	R\$ 1.700,00	R\$ 2.400,00	R\$ 3.000,00	R\$ 3.000,00
Atualização de orçamento	R\$ 2.400,00	R\$ 4.200,00	R\$ 7.000,00	R\$ 7.000,00
Exclusão de meta	R\$ 3.500,00	R\$ 5.500,00	R\$ 8.400,00	R\$ 8.400,00
Ajustes no anteprojeto ou projeto	R\$ 6.500,00	R\$ 6.500,00	R\$ 9.600,00	R\$ 9.600,00
Reprogramação de Remanescente de obra	R\$ 5.000,00	R\$ 7.500,00	R\$ 10.600,00	R\$ 10.600,00
Inclusão de meta	R\$ 8.500,00	R\$ 8.500,00	R\$ 12.600,00	R\$ 12.600,00
Alteração de escopo	R\$ 9.000,00	R\$ 14.900,00	R\$ 25.700,00	R\$ 25.700,00

Descrição	Custo Unitário Nível VI	
	Valor de Repasse inferior a R\$750.000,00	Valor de Repasse igual ou superior a R\$750.000,00
Reanálise do Plano de Trabalho	R\$ 1.400,00	R\$ 1.400,00
Verificação do Resultado do Processo Licitatório inapta ou repetida	R\$ 1.300,00	R\$ 4.000,00
Manutenção de contrato, cobrada mensalmente após 180 dias sem execução financeira	R\$ 1.000,00	R\$ 1.000,00

Contrato de Repasse

Descrição	Custo Unitário Nível VI	
	Valor de Repasse inferior a R\$750.000,00	Valor de Repasse igual ou superior a R\$750.000,00
Visita ou vistoria <i>in loco</i> em quantidade superior à prevista no Art. 86 da Portaria Conjunta MGI/MF/CGU nº 33, de 30 de agosto de 2023 e suas alterações	R\$ 3.600,00	R\$ 3.600,00
Reabertura de PCF ou TCE	R\$ 900,00	R\$ 1.700,00
Alteração de cronograma/eventograma	R\$ 1.700,00	R\$ 2.400,00
Atualização de orçamento	R\$ 2.400,00	R\$ 4.200,00
Exclusão de meta	R\$ 3.500,00	R\$ 5.500,00
Ajustes no anteprojeto ou projeto	R\$ 6.500,00	R\$ 6.500,00
Reprogramação de Remanescente de obra	-	-
Inclusão de meta	R\$ 8.500,00	R\$ 8.500,00
Alteração de escopo	R\$ 2.000,00	R\$ 4.000,00

12.1 – Os valores dos serviços acima constam em tabela disponível no site do TRANSFEREGOV.

12.2 – O comprovante de pagamento da tarifa extraordinária é apresentado à CONTRATANTE previamente à realização do serviço.

CLÁUSULA DÉCIMA TERCEIRA – DA AUDITORIA

13 – Os serviços de auditoria serão realizados pelos órgãos de controle interno e externo da União, sem elidir a competência dos órgãos de controle interno e externo do CONTRATADO e/ou UNIDADE EXECUTORA, em conformidade com o Capítulo VI do Decreto nº 93.872, de 23 de dezembro de 1986.

13.1 – É livre o acesso dos servidores do Gestor e dos órgãos de controle interno e externo da União, bem como dos funcionários da CONTRATANTE, aos processos, documentos e informações referentes aos instrumentos e aos locais de execução do objeto.

13.2 – Em sendo evidenciados pelos Órgãos de Controle ou Ministério Público vícios insanáveis que impliquem nulidade da licitação realizada, o CONTRATADO deverá adotar as medidas administrativas necessárias à recomposição do erário no montante atualizado da parcela já aplicada, o que pode incluir a reversão da aprovação da prestação de contas e a instauração de Tomada de Contas Especial, independentemente da comunicação do fato ao Tribunal de Contas da União e ao Ministério Público.

CLÁUSULA DÉCIMA QUARTA – DA IDENTIFICAÇÃO DAS OBRAS E DAS AÇÕES PROMOCIONAIS

14 – É obrigatória a identificação do empreendimento com placa segundo modelo fornecido pela CONTRATANTE, durante o período de duração da obra, devendo ser afixada no prazo

CAIXA

Contrato de Repasse

de até 15 dias, contados a partir da autorização da CONTRATANTE para o início dos trabalhos, sob pena de suspensão da liberação dos recursos financeiros, observadas as limitações impostas pela Lei Eleitoral nº 9.504, de 30 de setembro de 1997.

14.1 – Em qualquer ação promocional relacionada com o objeto do Contrato de Repasse será obrigatoriamente destacada a participação da CONTRATANTE, do Gestor do Programa, bem como o objeto de aplicação dos recursos, observado o disposto no §1º do art. 37 da Constituição Federal, sob pena de suspensão da liberação dos recursos financeiros, observadas as limitações impostas pela Lei Eleitoral nº 9.504, de 30 de setembro de 1997.

CLÁUSULA DÉCIMA QUINTA – DA VIGÊNCIA

15 – Este Instrumento produzirá efeitos a partir da assinatura de todas as partes, sendo o início de sua vigência a data da última assinatura e o término de acordo com o prazo descrito no item VI das CONDIÇÕES GERAIS, possibilitada a sua prorrogação mediante Termo Aditivo e aprovação da CONTRATANTE, conforme o disposto no art. 35, inciso VII e § 4º, da Portaria Conjunta MGI/MF/CGU nº 33, de 30 de agosto de 2023 e suas alterações.

CLÁUSULA DÉCIMA SEXTA – DA DENÚNCIA, RESCISÃO E EXTINÇÃO

16 – O Contrato de Repasse poderá ser:

- I. Denunciado a qualquer tempo, por desistência de qualquer um dos partícipes, ficando responsáveis somente pelas obrigações e auferindo as vantagens do tempo em que participaram voluntariamente do acordo, não sendo admissível obrigatoriedade de permanência ou aplicação de sanção aos denunciantes.
- II. Rescindido, em função das seguintes motivações:
 - a) inadimplemento de qualquer das cláusulas pactuadas;
 - b) constatação de falsidade ou incorreção de informação em qualquer documento apresentado; ou
 - c) verificação de circunstância que enseje a instauração de TCE; ou
- III. Extinto, quando não tiver ocorrido repasse de recursos e houver descumprimento das condições suspensivas, nos prazos estabelecidos no instrumento.

16.1 – São exemplos de motivos para rescisão do Contrato de Repasse a constatação pela CONTRATANTE das seguintes situações:

- I. A utilização dos recursos em desacordo com o Plano de Trabalho;
- II. A inexistência de execução financeira após 545 dias (365 dias mais 180 dias) da liberação da primeira parcela ou do último pagamento, à exemplo do descrito na Cláusula Quinta, item 5.8, desde que não se enquadre nas hipóteses de suspensão do prazo, nos termos do item 5.9;
- III. A falsidade ou incorreção de informação de documento apresentado;

23

SAC CAIXA: 0800 726 0101 (informações, reclamações, sugestões e elogios)

Para pessoas com deficiência auditiva ou de fala: 0800 726 2492

Ouvidoria: 0800 725 7474

caixa.gov.br

CAIXA

Contrato de Repasse

IV. A verificação de qualquer circunstância que enseje a instauração de Tomada de Contas Especial;

16.2 – Quando da denúncia ou rescisão do instrumento, o CONTRATADO deverá:

I – devolver os saldos remanescentes, inclusive aqueles oriundos de rendimentos de aplicações financeiras, em até 30 (trinta) dias; e

II – apresentar a prestação de contas final em até 60 (sessenta) dias.

16.3 – A denúncia, rescisão ou extinção deverá ser registrada pela CONTRATANTE no TRANSFEREGOV e publicada no Diário Oficial da União.

16.4 – Os prazos de que trata o item 16.2 deverão ser contados a partir do registro no TRANSFEREGOV.

16.5 – O não cumprimento das disposições de que trata o item 16.2 no prazo previsto ensejará instauração de TCE.

16.6 – Quando da denúncia, rescisão ou extinção do instrumento, o Gestor ou a CONTRATANTE deverá, no prazo máximo de (60) sessenta dias, contado da data do registro do evento no TRANSFEREGOV, providenciar o cancelamento dos saldos de empenho, independente do indicador de resultado primário.

CLÁUSULA DÉCIMA SÉTIMA – DO PROVIMENTO JUDICIAL LIMINAR

17 – A existência de restrição do CONTRATADO e/ou UNIDADE EXECUTORA não foi considerada óbice à celebração do presente instrumento, em razão da decisão liminar concedida nos termos especificados no Contrato de Repasse, a qual autorizou a celebração deste instrumento, condicionada à decisão final.

17.1 – Ainda que posteriormente regularizada a restrição apontada no Contrato de Repasse, a desistência da ação ou a decisão judicial desfavorável ao CONTRATADO e/ou UNIDADE EXECUTORA implicará a desconstituição dos efeitos da respectiva liminar, com a rescisão do presente contrato e a devolução de todos os recursos que eventualmente tenha recebido, atualizados na forma da legislação em vigor.

CLÁUSULA DÉCIMA OITAVA – DA ALTERAÇÃO

18 – O presente Contrato de Repasse poderá ser alterado mediante proposta, devidamente formalizada e justificada, a ser apresentada à CONTRATANTE, em no mínimo 60 (sessenta) dias antes do término da vigência, vedada a alteração do objeto do Contrato de Repasse.

CAIXA

Contrato de Repasse

18.1 – A alteração do prazo de vigência do Contrato de Repasse, em decorrência de atraso na liberação dos recursos por responsabilidade do Gestor do Programa, será promovida "de ofício" pela CONTRATANTE, limitada ao período do atraso verificado, fazendo disso imediato comunicado ao CONTRATADO e/ou UNIDADE EXECUTORA.

18.2 – A alteração contratual referente ao valor do Contrato de Repasse será feita por meio de Termo Aditivo, ficando a majoração dos recursos de repasse sob decisão unilateral exclusiva do órgão responsável pela concepção da política pública em execução.

18.3 – São vedadas as alterações da Contrapartida que resulte em valores inferiores ou superiores aos limites mínimos e máximos definidos na Lei de Diretrizes Orçamentárias.

18.4 – Nos casos em que é admitida a redução ou exclusão de meta ou etapa, é necessária a solicitação justificada do CONTRATADO e o atendimento das condições abaixo (Decreto nº 8.943/2016):

- a) não represente prejuízo à funcionalidade do objeto pactuado;
- b) haja a redução da participação financeira do valor de repasse proporcional à redução de metas e etapas, com a devolução dos recursos liberados relativos às etapas e às metas reduzidas, inclusive aqueles provenientes de sua aplicação financeira;
- c) o CONTRATADO formalize compromisso de arcar com as despesas necessárias à imediata operacionalização do objeto, quando couber;
- d) o novo Plano de Trabalho seja aprovado contemplando os ajustes propostos.

CLÁUSULA DÉCIMA NONA – DAS VEDAÇÕES

19 – Ao CONTRATADO é vedado:

- I. Realizar despesa em data anterior à vigência do instrumento;
- II. No caso de obras e serviços de engenharia, iniciar a execução do objeto antes da emissão da autorização de início de obra, exceto quando se tratar dos recursos para atender às despesas de que trata o art. 25 da Portaria Conjunta MGI/MF/CGU nº 33, de 30 de agosto de 2023 e suas alterações;
- III. Alterar o objeto do contrato de repasse, exceto para ampliação do objeto pactuado ou para redução ou exclusão de meta ou etapa, sem prejuízo da fruição ou funcionalidade do objeto, desde que as alterações tenham sido previamente aprovadas pela CONTRATANTE;
- IV. Utilizar, ainda que em caráter emergencial, os recursos para finalidade diversa da estabelecida no instrumento;
- V. Reformular os projetos básicos das obras e serviços de engenharia previamente aceitos pela CONTRATANTE, exceto para ampliação do objeto pactuado, redução ou exclusão de metas ou etapas, desde que não cause prejuízo da fruição ou funcionalidade do objeto, inclusive para os casos de contratação semi-integrada;
- VI. Realizar despesas com taxas bancárias, multas, juros ou correção monetária, inclusive referentes a pagamentos ou recolhimentos fora dos prazos, exceto no

25

SAC CAIXA: 0800 726 0101 (informações, reclamações, sugestões e elogios)

Para pessoas com deficiência auditiva ou de fala: 0800 726 2492

Ouvidoria: 0800 725 7474

caixa.gov.br

CAIXA

Contrato de Repasse

que se refere às multas e aos juros, se decorrentes de atraso na transferência de recursos pelo Gestor e desde que os prazos para pagamento e os percentuais sejam os mesmos aplicados no mercado;

- VII. Pagar, a qualquer título, empresas privadas que tenham em seu quadro societário servidor público da ativa, ou empregado de empresa pública, ou de sociedade de economia mista, dos partícipes, por serviços prestados, inclusive consultoria, assistência técnica ou assemelhados;
- VIII. Efetuar pagamento em data posterior à vigência do instrumento, salvo se o fato gerador da despesa tenha ocorrido durante a vigência.
- IX. Realizar despesas a título de taxa de administração, de gerência ou similar;
- X. Realizar despesas com publicidade, salvo a de caráter educativo, informativo ou de orientação social, da qual não constem nomes, símbolos ou imagens que caracterizem promoção pessoal e desde que previstas no plano de trabalho;
- XI. Pagar, a qualquer título, servidor ou empregado público, integrante de quadro de pessoal do órgão ou entidade pública da Administração Direta ou Indireta, salvo nas hipóteses previstas em leis federais específicas e na Lei de Diretrizes Orçamentárias;
- XII. Realizar pagamentos de diárias e passagens a militares, servidores e empregados públicos da ativa, salvo nas hipóteses previstas em leis federais específicas e na Lei de Diretrizes Orçamentárias Federal;
- XIII. Transferir recursos para clubes, associações de servidores ou quaisquer entidades congêneres, exceto para creches e escolas para o atendimento pré-escolar, quando for o caso;
- XIV. Computar receitas oriundas dos rendimentos de aplicações no mercado financeiro como contrapartida;
- XV. Adotar o regime de execução direta;
- XVI. Utilizar licitação cujo edital tenha sido publicado antes da assinatura do presente Contrato de Repasse ou da emissão Laudo de Análise Técnica, que consubstancia a análise técnica de engenharia e a análise documental de objeto que envolva obra, conforme previsto na Portaria Conjunta MGI/MF/CGU nº 33, de 30 de agosto de 2023.
- XVII. Celebrar parcerias com entidades impedidas de receber recursos federais.

19.1 – Os custos de análise das alterações do objeto originalmente pactuado, se houver, nos casos de contrato de repasse, serão de responsabilidade exclusiva do CONTRATADO.

CLÁUSULA VIGÉSIMA – DOS REGISTROS DE OCORRÊNCIAS E DAS COMUNICAÇÕES

20 – Os documentos instrutórios ou comprobatórios relativos à execução do Contrato de Repasse deverão ser apresentados em original ou em cópia autenticada.

26

SAC CAIXA: 0800 726 0101 (informações, reclamações, sugestões e elogios)
Para pessoas com deficiência auditiva ou de fala: 0800 726 2492
Ouvidoria: 0800 725 7474
caixa.gov.br

CAIXA

Contrato de Repasse

20.1 – As comunicações de fatos ou ocorrências relativas ao Contrato serão consideradas como regularmente feitas se inseridas no TRANSFEREGOV ou entregues por carta protocolada, telegrama, fax ou correspondência eletrônica, com comprovante de recebimento, nos endereços descritos no item VIII das CONDIÇÕES GERAIS.

CLÁUSULA VIGÉSIMA PRIMEIRA – DA DIVULGAÇÃO DE DADOS PESSOAIS SEGUNDO A LGPD

21 – Em observância aos preceitos da Lei Geral de Proteção de Dados Pessoais – LGPD – Lei 13.709/2018, os signatários autorizam a divulgação de seus dados pessoais constantes neste instrumento para fins de publicidade e transparência.

CLÁUSULA VIGÉSIMA SEGUNDA – DA CONCILIAÇÃO E DO FORO

22 – As partes comprometem-se a submeter eventuais controvérsias, decorrentes do presente ajuste, sempre que viável, à tentativa de conciliação perante a Câmara de Mediação e de Conciliação da Administração Federal (CCAF), da Advocacia-Geral da União, nos termos do art. 37 da Lei nº 13.140, de 2015, do art. 11 da Medida Provisória nº 2.180-35, de 24 de agosto de 2001, e do Decreto nº 11.174, de 16 de agosto de 2022. Não logrando êxito a conciliação, será competente para dirimir as questões decorrentes deste Contrato de Repasse, o foro da Justiça Federal, descrito no item VII das CONDIÇÕES GERAIS, por força do inciso I do art. 109 da Constituição Federal.

E, por estarem assim justos e pactuados firmam este Instrumento, que será assinado pelas partes, para que surta seus efeitos jurídicos e legais, em juízo e fora dele.

CARLOS ANDRE CORREA
Assinado de forma digital por
CARLOS ANDRE CORREA
CARDOSO:09473346700
CPF: 094.733.467-00

Assinatura da CONTRATANTE

Nome: CARLOS ANDRÉ CORRÊA
CARDOSO

CPF: 094.733.467-00

SOLIMAR ALVES DE
Assinado de forma digital por SOLIMAR
ALVES DE OLIVEIRA:11058994387
OLIVEIRA:11058994387
Data: 2023.11.23 11:06:17 -0200

Assinatura do CONTRATADO

Nome: SOLIMAR ALVES DE OLIVEIRA

CPF: 110.589.943-87

Assinatura do Supervisor ou Coordenador
(Contrato em Conformidade)

Nome: MARCO AURELIO SIMOES
COELHO

CPF: 642.518.883-91

SAC CAIXA: 0800 726 0101 (informações, reclamações, sugestões e elogios)

Para pessoas com deficiência auditiva ou de fala: 0800 726 2492

Ouvidoria: 0800 725 7474

caixa.gov.br

CAIXA

Grau de Sigilo
#PUBLICO

Gerência Executiva Governo São Luis - MA
Rua Perdizes, quadra 35, nr 01.
Edifício Via Manhattan III, Torre 2, 6º andar.
65075-340 - São Luis - MA

Ofício nº 0683 / 2024 / GIGOV/SL

São Luis, 7 de junho de 2024

A Sua Excelência o Senhor
Solimar Alves de Oliveira
Prefeito Municipal
Prefeitura Municipal de Matões do Norte
AV. DR. ANTONIO SAMPAIO - S/N -
CEP: 00654-670 – Matões do Norte – MA

Assunto: **Orientações para Continuidade do Processo.**

Ref.: **Contrato de Repasse OGU nº 953061/2023 - Operação 1089833-86 - Programa Mobilidade Urbana – qualificação viária na zona urbana do município de matões do norte - ma**

Senhor Prefeito Municipal,

1. Comunicamos que o referido Contrato de Repasse foi considerado tecnicamente viável para prosseguimento quanto às análises pós-contratuais pertinentes.
2. Importa salientar que essa operação foi contratada a partir de 01/09/2023, obedecendo, portanto, ao regramento contido na **PORTARIA CONJUNTA MGI/MF/CGU Nº 33, DE 30 DE AGOSTO DE 2023**, sendo classificada dentro dos seis Níveis previstos na mencionada portaria.
 - 2.1 Diante do regramento legal acima, elencamos algumas definições importantes, a saber:
 - O prazo para início do processo licitatório será de até 60 (sessenta) dias a contar da data de "Aceite/Fase de Análise" na aba "Projeto Básico/Termo de Referência" do Transferegov.br, podendo ser prorrogado, desde que motivado pelo Conveniente e aceito pelo Concedente ou Mandatária;
 - A confirmação do início do processo licitatório se dá por meio da apresentação de declaração do Conveniente informando a abertura do processo licitatório, devendo constar, também, o

CAIXA

número do processo administrativo, a autorização respectiva e a indicação de seu objeto e do recurso para a despesa;

- Quando o valor verificado no processo licitatório for inferior ao previsto no Plano de Trabalho, os valores da contrapartida e do repasse deverão ser alterados mantendo os percentuais pactuados no Contrato de Repasse (Art. 63 da PC MGI/MF/CGU nº 33/2023);
- **Haverá bloqueio da conta vinculada e suspensão da liberação de novos recursos** para o Conveniente no âmbito do mesmo órgão ou entidade Concedente, para as operações que não apresentarem execução financeira (OPP) por 365 dias, contados da liberação da parcela pelo Gestor ou do último pagamento realizado (§ 7º do Art. 68 da PC MGI/MF/CGU nº 33/2023);
- **Haverá rescisão contratual** das operações que não comprovarem início ou retomada da execução financeira em até 180 dias a contar do bloqueio de conta vinculada mencionado no item acima (§ 9º do Art. 68 da PC MGI/MF/CGU nº 33/2023);
- A prorrogação de vigência da operação, caso seja necessária, poderá ser realizada conforme o exercício financeiro, tendo como base os prazos definidos pela PC MGI/MF/CGU nº 33/2023.

3. Esclarecemos que cabe exclusivamente ao Proponente a responsabilidade de executar os processos licitatórios de acordo com o que preconiza a Lei nº 14.133/2021, os quais ficam sujeitos à fiscalização dos Tribunais de Contas pertinentes.

3.1 Lembramos que não é permitida a utilização da modalidade pregão para contratação de obras, e que as modalidades "Tomada de Preços" e "Convite" perderam validade em 29/12/2023.

3.2 Ressaltamos que os editais de licitação para consecução do objeto conveniado somente serão considerados aptos se publicados **após o aceite do projeto técnico pela CAIXA**, observadas as exceções previstas no Art. 54 da PC MGI/MF/CGU nº 33/2023, relacionadas à aquisição de equipamentos ou a execução de custeio, serviços comuns, inclusive os de engenharia, ou a retomada de obras paralisadas.

4. Para o prosseguimento da referida operação, deve ser obedecida a rotina do processo licitatório orientada no módulo "Execução do Conveniente", nas abas "Processo de Execução", "Verificação do Resultado do Processo licitatório" e "Instrumentos Contratuais", no Transferegov.br, lembrando da necessidade de inserção de arquivos correspondentes a cada modalidade licitatória, dentre os quais destacamos:

- a) Ato de homologação e despacho de adjudicação;
- b) Publicação do ato de homologação e publicação do despacho de adjudicação **conforme quadro abaixo coluna demais atos;**
- c) Publicação do extrato do edital **conforme quadro abaixo coluna extrato do edital;**

SAC CAIXA: 0800 726 0101 (informações, reclamações, sugestões e elogios)

Para pessoas com deficiência auditiva ou de fala: 0800 726 2492

Ouvidoria: 0800 725 7474

www.caixa.gov.br



- d) Declaração emitida pela empresa vencedora da licitação ou pelo contratado atestando que a empresa vencedora da licitação não possui em seu quadro societário servidor público da ativa, ou empregado de empresa pública ou de sociedade de economia mista, do órgão celebrante;
- e) Declaração firmada pelo chefe do poder executivo, atestando que a licitação atendeu às formalidades e aos requisitos dispostos na Lei de Licitações, inclusive quanto à forma de publicação (conforme modelo Caixa – MO28063);
- f) Declaração de capacidade técnica, indicando os servidores que fiscalizarão a obra ou o serviço e informando que o Tomador possui condições físicas, operacionais, técnicas e gerenciais para a execução e fiscalização da obra ou serviço de engenharia;
- g) Contrato assinado com a empresa fornecedora (CTEF) e publicação conforme quadro abaixo coluna demais atos.

5. Para a comprovação da publicidade dos atos da licitação, o Tomador deve apresentar cópia da publicação nos instrumentos de comunicação, conforme segue:

Legislação aplicada – Modalidade ou Regime	Locais de publicação dos atos da licitação	
	Extrato do Edital	Demais atos
Lei nº 14.133/2021	<ul style="list-style-type: none"> • Obrigatório a publicidade do edital de licitação mediante divulgação e manutenção do inteiro teor do ato convocatório e seus anexos no Portal Nacional de Contratações Públicas (PNCP) - (Exceto para os municípios com até 20 mil ainda sem adesão ao PNCP). • Obrigatório no Diário Oficial da União (DOU) publicação do extrato do edital por se tratar de recurso OGU. • Obrigatório no Diário Oficial do Estado (DOE) ou Diário Oficial Município (DOM), ou, no caso de consórcio público, do ente de maior nível entre eles. • Obrigatório em Jornal diário de grande circulação (Pode ser em Jornal do Estado). <p>É facultado a divulgação adicional em sítio eletrônico oficial do ente federativo do órgão ou entidade responsável pela licitação ou no caso de consórcio público, do ente de maior nível entre eles.</p> <p>Até 01/07/2027, é facultado aos municípios com até 20 mil habitantes adotarem o PNCP, sendo que, mesmo que o adotem e realizem a publicação do extrato nesse Portal, a publicação no Diário Oficial do Ente e no DOU, por se tratar de recurso do OGU, bem como em jornal diário de grande circulação, se mantém obrigatória.</p>	<ul style="list-style-type: none"> • Portal Nacional de Contratações Públicas (PNCP) para o Município que já tenha adesão; ou • Não tendo aderido ao PNCP (Até 01/04/2027, os municípios com até 20 mil habitantes devem publicar em Diário Oficial (DOU ou DOE ou DOM).

6 Na oportunidade, alertamos que em ANO ELEITORAL, como é o caso do ano corrente, não é permitida a emissão de Autorização de Início de Execução de Objeto/Obra – AIO durante o período que compreende os 3 (três) meses que antecedem o dia da votação.

CAIXA

6.1 Esclarecemos, ainda, que a AIO, emitida automaticamente pelo Transferegov.br, dependerá da verificação favorável da documentação relativa ao processo licitatório, cadastro do CTEF e da publicação de seu extrato no Transferegov.br e cadastro da empresa vencedora do processo licitatório, bem como, para operações do Nível I, do desembolso da parcela única ou da 1ª parcela, conforme requisitos previstos na aba "Instrumentos Contratuais/Checklist" no Transferegov.br.

7 Sendo o que tínhamos para o momento, subscrevemo-nos.

Respeitosamente,

Assinado eletronicamente
MARCO AURELIO SIMOES COELHO
É um documento com a validade jurídica de uma assinatura
<http://www.gov.br/brasil/pt-br/assassinatura-digital>



MARCO AURELIO SIMOES COELHO
Coordenador de Filial
Gerência Executiva Governo São Luís/MA

CARLOS ANDRE CORREA
CARDOSO:09473346700

Assinado de forma digital por
CARLOS ANDRE CORREA
CARDOSO:09473346700
Data: 2024.06.07 10:02:49 -03'00'

CARLOS ANDRÉ CORRÊA CARDOSO
Gerente de Filial
Gerência Executiva Governo São Luís/MA

CAIXA

Gerência Executiva Governo São Luís - MA
Rua Perdizes, quadra 35, nr 01.
Edifício Via Manhattan III, Torre 2, 6º andar,
65075-340 - São Luís - MA

Ofício nº 1463 / 2023 / GIGOV/SL

São Luís, 22 de novembro de 2023

À Sua Excelência o(a) Senhor (a)
Presidente da Câmara Municipal de Vereadores de Matões do Norte

CEP - Matões do Norte - MA

Assunto: Contrato de Repasse celebrado entre o Município de Matões do Norte e a Caixa Econômica Federal

Senhor(a) Presidente,

1 Em atendimento ao disposto no art. 116, §2º da Lei nº 8.666, de 21 de junho de 1993, informamos a celebração do Contrato de Repasse nº 948116/2023 - Operação 1089655-16 que tem por finalidade "pavimentação asfáltica em área rural no município de matões do norte - ma."

2 O valor repassado é de R\$ 1.436.897,00 (um milhão quatrocentos e trinta e seis mil oitocentos e noventa e sete reais) , tendo o Município de Matões do Norte se comprometido a aportar, a título de contrapartida, a quantia de R\$ 5.000,00 (cinco mil reais).

3 O prazo de vigência do Contrato de Repasse é até .

4 Quaisquer informações adicionais relativas ao Contrato de Repasse referido podem ser obtidas, a qualquer tempo, junto a esta Gerência Executiva Governo São Luís/MA.

Respeitosamente,

MARCO AURELIO SIMOES COELHO
Coordenador de Filial
Gerência Executiva Governo São Luís/MA

CARLOS ANDRÉ CORRÊA CARDOSO
Gerente de Filial
Gerência Executiva Governo São Luís/MA

LEGENDAS



WELANE Assinado de forma digital por WELANE PATRICIA NUNES DO NUNES DO NASCIMENTO: 948246 NASCIMENTO: 2024.06.04 00065948246 19-27-58 -03'00"

OBSERVAÇÕES:

<input type="checkbox"/>	ALVARÁ DE LICENCIAMENTO	DATA	VALOR
<input type="checkbox"/>	ALVARÁ DE LICENCIAMENTO	DATA	VALOR
<input type="checkbox"/>	ALVARÁ DE LICENCIAMENTO	DATA	VALOR

PREFEITURA MUNICIPAL DE MATÕES DO NORTE

PLANTA DE SITUAÇÃO TRECHO A PAVIMENTAR E SEÇÃO TIPO

1.08/11

Povoado Coivara SEÇÃO TIPO

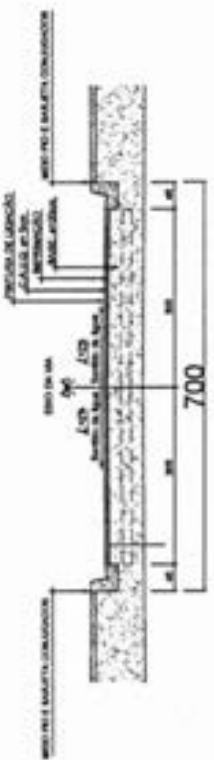

SEÇÃO TIPO - PAVIMENTAÇÃO ASFALTICA TRILINHA DE PAVIMENTO
 ESCALA: 1:100

ITEM	DESCRIÇÃO	QUANTIDADE	UNIDADE	VALOR UNITÁRIO	VALOR TOTAL
01	CONCRETO	10,00	m³	120,00	1.200,00
02	ASFALTO	10,00	m³	100,00	1.000,00
03	SAREJA	10,00	m³	100,00	1.000,00
04	GRANULADO	10,00	m³	100,00	1.000,00
05	SUBGRANULADO	10,00	m³	100,00	1.000,00



SEÇÃO	SECCIONADA	COORDENADAS CTE/POV 84
P1	INICIO POVADO COIVARAS	87°47'28" 84°34'12,82"
P2	PUNTO DEBITE	87°47'34" 84°34'20,34"
P3	BITE IMPLANTA SADO	87°47'31" 84°34'20,34"
P4	BITE IMPLANTA SADO	87°47'36,45" 84°34'15,17"
P5	FIM POV COIVARAS	87°47'36,09" 84°34'15,09"

MATÕES DO NORTE / MA
 PROC 1200001 / 1202 0
 FLS 201
 RUB. 20

- ### LEGENDAS
- PLACA DE REALIZAÇÃO DE OBRAS - SINALIZAÇÃO DE OBRAS
 - PLACA DE REALIZAÇÃO DE OBRAS - SINALIZAÇÃO DE OBRAS
 - PLACA DE REALIZAÇÃO DE OBRAS - SINALIZAÇÃO DE OBRAS

ANOTAÇÕES:

Sinalizar em amarelo e aplicar as placas de advertência de obra de 100m e 50m antes do início das obras, em pontos de aproximação de 100m, 50m e 20m.

Sinalizar em amarelo e aplicar as placas de advertência de obra de 100m e 50m antes do início das obras, em pontos de aproximação de 100m, 50m e 20m.

Sinalizar em amarelo e aplicar as placas de advertência de obra de 100m e 50m antes do início das obras, em pontos de aproximação de 100m, 50m e 20m.

1 - Projeto de ponte para um túnel de 40m.

2 - Para instalação do sinal de advertência de obra de 100m e 50m antes do início das obras, em pontos de aproximação de 100m, 50m e 20m.

3 - Para instalação do sinal de advertência de obra de 100m e 50m antes do início das obras, em pontos de aproximação de 100m, 50m e 20m.

4 - Para instalação do sinal de advertência de obra de 100m e 50m antes do início das obras, em pontos de aproximação de 100m, 50m e 20m.

5 - Para instalação do sinal de advertência de obra de 100m e 50m antes do início das obras, em pontos de aproximação de 100m, 50m e 20m.

COORDENADAS GPRS/PCS BA

ORDEM	SERIEÇÃO	COORDENADAS GPRS/PCS BA
P1	ENCIO PONTÃO COTYMAN	8P4877.00" 84M24.10.00"
P2	PONTE MADEIRA	8P4873.54" 84M24.20.00"
P3	BSTC PLANTA 8-60	8P4873.01" 84M24.20.00"
P4	BSTC PLANTA 8-60	8P4873.01" 84M24.14.10"
P5	PARA PÓS OBTENÇÃO	8P4873.09" 84M24.31.00"
B1	PLACA R19	8P4875.70" 84M24.15.10"
B2	PLACA R1	8P4875.74" 84M24.21.00"
B3	PLACA R18	8P4875.11" 84M24.33.00"

LOCALIZAÇÃO DIVISÓRIA DAS PLACAS DE REALIZAÇÃO

PREFEITURA MUNICIPAL DE MATÕES DO NORTE

DEPARTAMENTO DE ENGENHARIA DE TRÁFICO E SINALIZAÇÃO

DEPARTAMENTO DE SINALIZAÇÃO

DEPARTAMENTO DE SINALIZAÇÃO BOMBADELA E VERTICAL

PROJETO DE REALIZAÇÃO DE OBRAS DE SINALIZAÇÃO DE OBRAS

PROF. WELANE PATRÍCIA NUNES DO NASCIMENTO
 INSC. M. 100.000.000.000.000
 MAT. 000.000.000.000.000
 PLOM/11

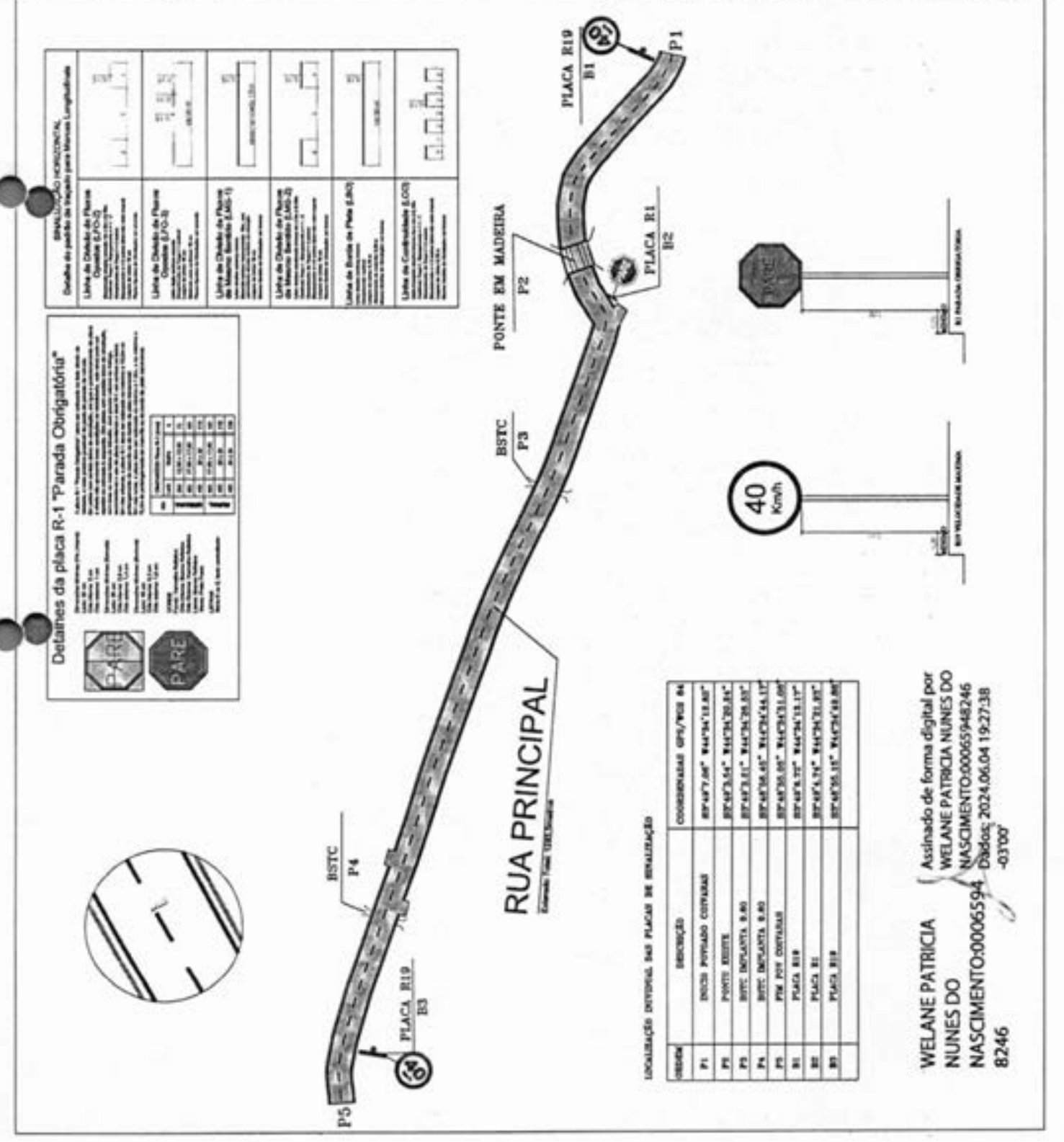

Detalhes da placa R-1 "Parada Obrigatória"

Parada Obrigatória - R-1

SE	MM	AA	MM	AA	MM	AA	MM	AA	MM	AA
1	1	1	1	1	1	1	1	1	1	1
2	2	2	2	2	2	2	2	2	2	2
3	3	3	3	3	3	3	3	3	3	3
4	4	4	4	4	4	4	4	4	4	4
5	5	5	5	5	5	5	5	5	5	5
6	6	6	6	6	6	6	6	6	6	6
7	7	7	7	7	7	7	7	7	7	7
8	8	8	8	8	8	8	8	8	8	8
9	9	9	9	9	9	9	9	9	9	9
0	0	0	0	0	0	0	0	0	0	0

PARA O USO DA PLACA DE REALIZAÇÃO DE OBRAS - SINALIZAÇÃO DE OBRAS

1 - Para instalação do sinal de advertência de obra de 100m e 50m antes do início das obras, em pontos de aproximação de 100m, 50m e 20m.

2 - Para instalação do sinal de advertência de obra de 100m e 50m antes do início das obras, em pontos de aproximação de 100m, 50m e 20m.

3 - Para instalação do sinal de advertência de obra de 100m e 50m antes do início das obras, em pontos de aproximação de 100m, 50m e 20m.

4 - Para instalação do sinal de advertência de obra de 100m e 50m antes do início das obras, em pontos de aproximação de 100m, 50m e 20m.

5 - Para instalação do sinal de advertência de obra de 100m e 50m antes do início das obras, em pontos de aproximação de 100m, 50m e 20m.

WELANE PATRÍCIA Assinado de forma digital por
NUNES DO WELANE PATRÍCIA NUNES DO
NASCIMENTO-0006594 NASCIMENTO-00065948246
 8246 Dddoc: 2024.06.04 19:27:38
 -03700

MATÇES DO NORTE
 PROC. 1706001/2024
 FLS. 123

MAPA DE LOCALIZAÇÃO DA JAZIDA, BOTA FORA E USINA ASFALTICA

MAPA DE LOCALIZAÇÃO E SITUAÇÃO EM RELAÇÃO AO TRECHO A IMPLANTAR O POVOADO COIVARA
 ALIQUOTADO POR OROSCOM 2017
 ALIQUOTADO POR OROSCOM 2017
 ALIQUOTADO POR OROSCOM 2017

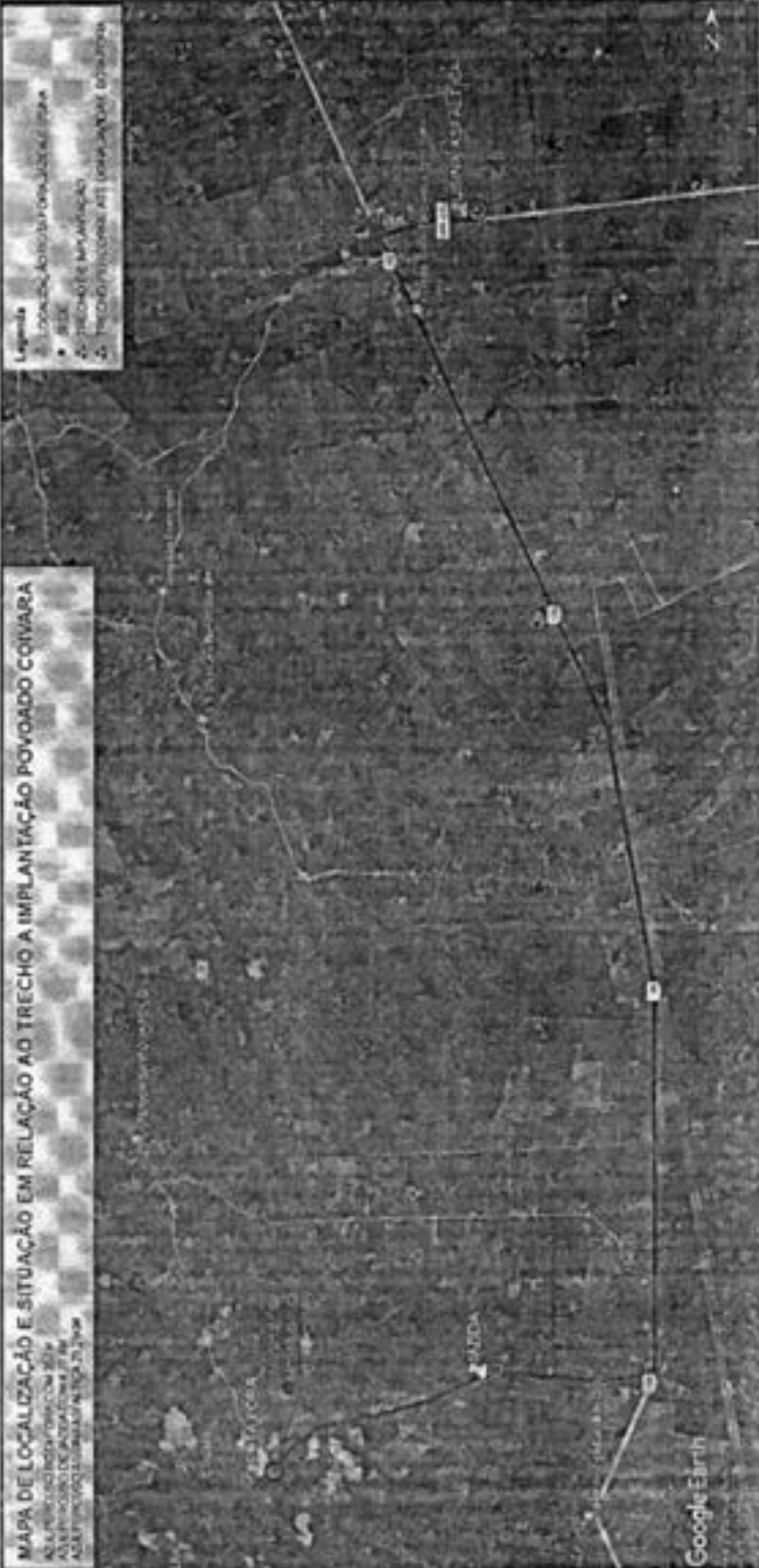

TRECHO POVOADO COIVARA A BOTA FORA, JAZIDA E USINA ASFALTICA

PERCURSO ATE JAZIDA (4,73 KM)
 PERCURSO ATE BOTA FORA 267 m
 PERCURSO ATE USINA ASFALTICA (29,21KM)

WELANE PATRICIA Assinado de forma digital por
 NUNES DO WELANE PATRICIA NUNES DO
 NASCIMENTO:00065948246
 NASCIMENTO:00065948246
 46 03700

PLANTA DE LOCALIZAO DE TRECHO

TRECHO A SER IMPLANTADO POVOADO COIVARAS

ACESSO
 BR 135 - A SANTA RITA
 DE SANTA RITA
 A MIRANDA DO NORTE
 DE MIRANDA DO NORTE
 A MATÇES DO NORTE

LEGENDAS
 PONTOS DE LOCALIZAÇÃO

MA-135

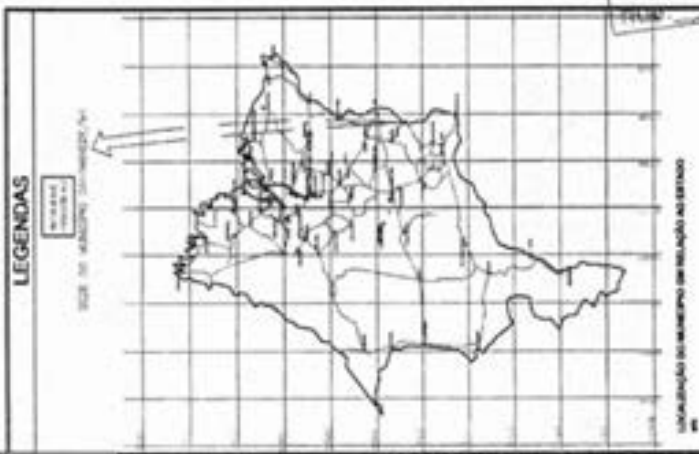

OBSERVAÇÕES:

PROPOSTA DE IMPLANTAR O POVOADO COIVARA	<input type="checkbox"/>
PROPOSTA DE IMPLANTAR O TRECHO A SER IMPLANTADO	<input type="checkbox"/>
PROPOSTA DE IMPLANTAR O TRECHO A SER IMPLANTADO (Linha Amarela)	<input type="checkbox"/>
PROPOSTA DE IMPLANTAR O TRECHO A SER IMPLANTADO (Linha Verde)	<input type="checkbox"/>
PROPOSTA DE IMPLANTAR O TRECHO A SER IMPLANTADO (Linha Vermelha)	<input type="checkbox"/>

PREFEITURA MUNICIPAL DE MATÇES DO NORTE



PROPOSTA DE IMPLANTAR O POVOADO COIVARA
 EM
 ÁREA RURAL DO MUNICÍPIO DE MATÇES DO NORTE
 POPULAÇÃO COIVARA - MATÇES DO NORTE/MA

PLANTA DE LOCALIZAÇÃO DA ÁREA E RUA

PLA 11/11

LEGENDAS

SEDE DO MUNICÍPIO COMARCA DE MATÕES DO NORTE

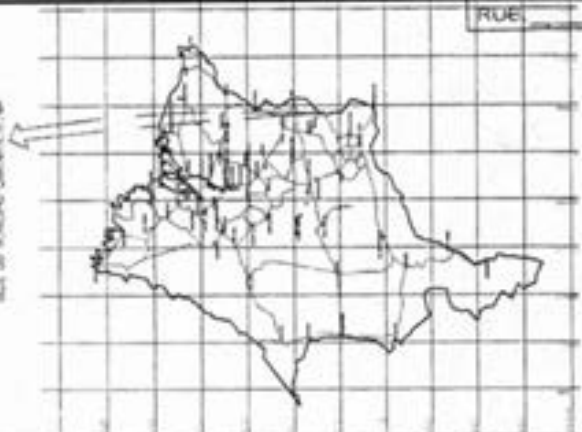

LOCALIZAÇÃO DO MUNICÍPIO DE MATÕES DO NORTE

ORDEM: PLANTA DE LOCALIZAÇÃO ENTRE O MUNICÍPIO DE MATÕES DO NORTE AO POVOADO COIVARAS

OBSERVAÇÕES:

<input type="checkbox"/>	ÁREA DE PROTEÇÃO AMBIENTAL
<input type="checkbox"/>	ÁREA DE PRESERVAÇÃO AMBIENTAL
<input type="checkbox"/>	ÁREA DE INTERESSE SOCIAL
<input type="checkbox"/>	ÁREA DE PROTEÇÃO DE MANEIO
<input type="checkbox"/>	ÁREA DE PROTEÇÃO DE MANEIO
<input type="checkbox"/>	ÁREA DE PROTEÇÃO DE MANEIO

PREFEITURA MUNICIPAL DE MATÕES DO NORTE



DATA DE EMISSÃO	19/11
LOCAL DE EMISSÃO	
PLANO DE LOCALIZAÇÃO DO TERRENO A SER LOCALIZADO	
PLANO DE LOCALIZAÇÃO DO TERRENO A SER LOCALIZADO	
PLANO DE LOCALIZAÇÃO DO TERRENO A SER LOCALIZADO	
PLANO DE LOCALIZAÇÃO DO TERRENO A SER LOCALIZADO	
PLANO DE LOCALIZAÇÃO DO TERRENO A SER LOCALIZADO	
PLANO DE LOCALIZAÇÃO DO TERRENO A SER LOCALIZADO	
PLANO DE LOCALIZAÇÃO DO TERRENO A SER LOCALIZADO	

MAPA DE LOCALIZAÇÃO DA SEDE EM RELAÇÃO AOS TRECHOS A SER PAVIMENTADOS



LOCALIZAÇÃO DO TRECHO A IMPLANTAR

Legenda

- 1. SEDE
- 2. BR-135
- 3. BR-135 - A SANTA RITA
- 4. BR-135 - A MIRANDA DO NORTE
- 5. BR-135 - A MIRANDA DO NORTE
- 6. BR-135 - A MIRANDA DO NORTE
- 7. BR-135 - A MIRANDA DO NORTE
- 8. BR-135 - A MIRANDA DO NORTE
- 9. BR-135 - A MIRANDA DO NORTE
- 10. BR-135 - A MIRANDA DO NORTE

WELANE PATRICIA
NUNES DO NASCIMENTO:00065948246
NASCIMENTO:00065948246
948246 -03/00

LEGENDAS

SEDE



MA-135



TRECHO A SER IMPLANTADO POVOADO COIVARAS



PERCURSO ATE O POVOADO COIVARAS

PERCURSO 27.557m

ACESSO

BR 135 - A SANTA RITA

DE SANTA RITA

A MIRANDA DO NORTE

DE MIRANDA DO NORTE

A MATÕES DO NORTE



PLANTA DE LOCALIZAÇÃO DO TRECHO

LEGENDAS

BUEIRO SIMPLES TUBULAR EM CONCRETO (ESTC) - Ø 0,80m
 Projeto Básico
 em Escala

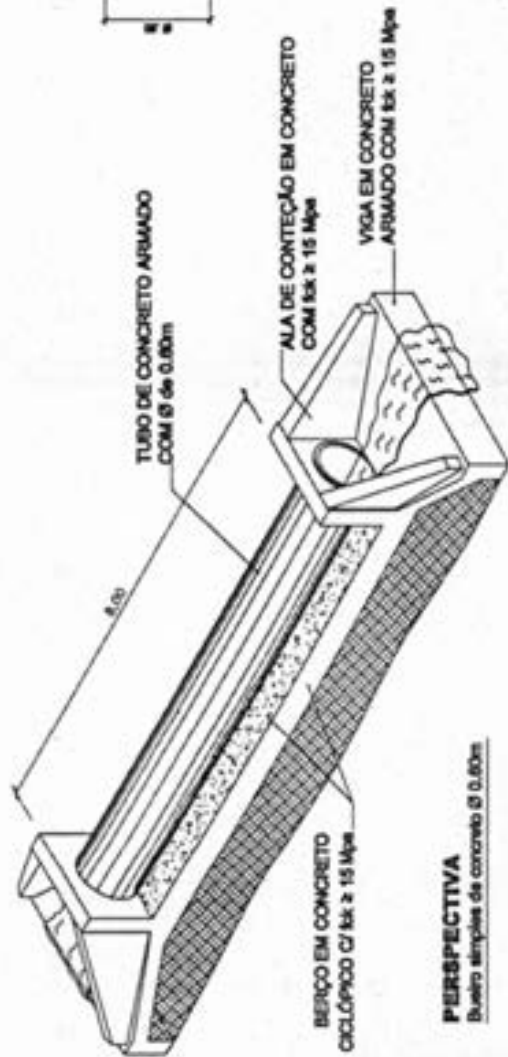
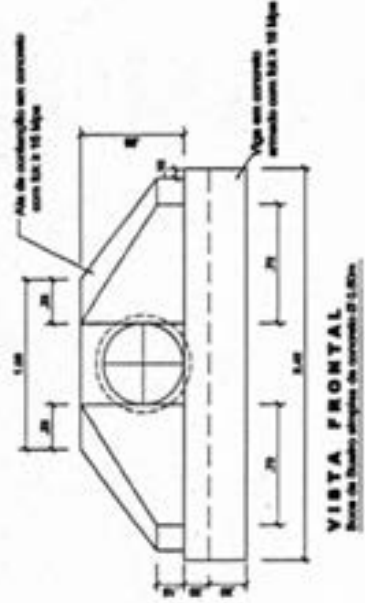
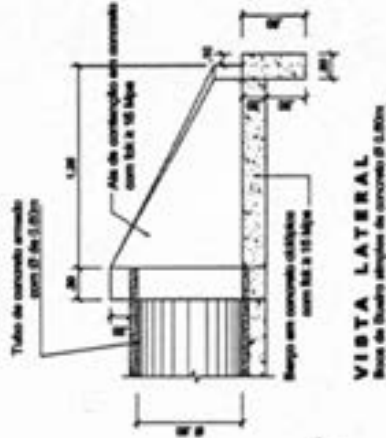
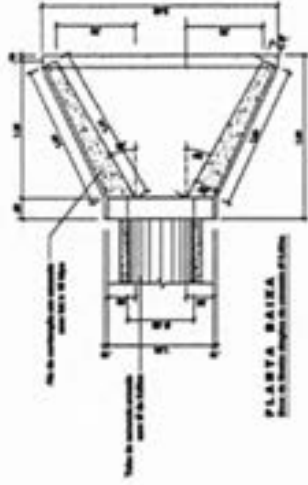

WELANE PATRÍCIA Assinado de forma digital
 por WELANE PATRÍCIA
 NUNES DO NASCIMENTO-000
 NASCIMENTO-000
 65948246
 Data: 2024.06.04 19:26:26
 -03'00'

OBSERVAÇÕES:

PROPOSTA	PROPOSTA	PROPOSTA	PROPOSTA
PROPOSTA	PROPOSTA	PROPOSTA	PROPOSTA
PROPOSTA	PROPOSTA	PROPOSTA	PROPOSTA
PROPOSTA	PROPOSTA	PROPOSTA	PROPOSTA

PREFEITURA MUNICIPAL DE MATÕES DO NORTE
 SECRETARIA MUNICIPAL DE OBRAS, PLANEJAMENTO E PATRIMÔNIO
 SECRETARIA MUNICIPAL DE SAÚDE
 SECRETARIA MUNICIPAL DE EDUCAÇÃO

PROJETO DE ESPECIFICAÇÕES TÉCNICAS DE BUEIRO A INSTALAR
 PL01/81

LEGENDAS

PLANTA DE ESTAQUEAMENTO
 RUA A SER PAVIMENTADA OU RECAPEADA
 ESTACAS A CADA 20+00 METROS

PERFIL DE ELEVACOES
 PROJETO
 TERREMO NATURAL

TABELA DE ELEVACOES

TOTAL DA PAVIMENTACAO	TOTAL DO TERREMO NATURAL	DIFERENCA
-6.500	-6.500	0
-6.475	-6.507	28
-6.700	-6.728	28
-6.925	-6.954	29
-7.150	-7.181	31
-7.375	-7.403	28
-7.600	-7.634	34
-7.825	-7.866	41
-8.050	-8.099	49
-8.275	-8.332	57
-8.500	-8.565	65
-8.725	-8.798	73
-8.950	-9.031	81
-9.175	-9.264	89
-9.400	-9.497	97
-9.625	-9.730	105
-9.850	-9.963	113
-10.075	-10.196	121

NOTACOES:
 Nos itens acima no perfil indica a subida e o desnivel de cada trecho de rua de forma progressiva e em 20 em 20 metros.
 Nos itens abaixo no perfil longitudinal indica o nivel (NIVEL DO PROJETO NATURAL).
 Nos itens acima no perfil longitudinal indica o nivel (NIVEL TERREMO NATURAL).

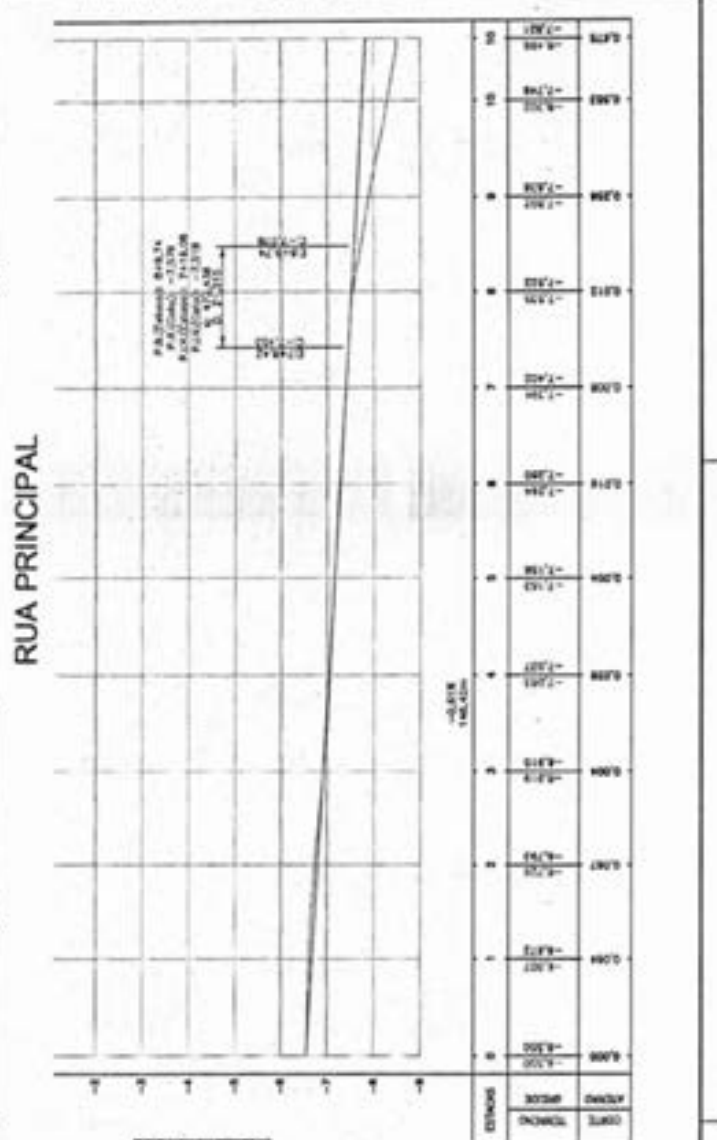
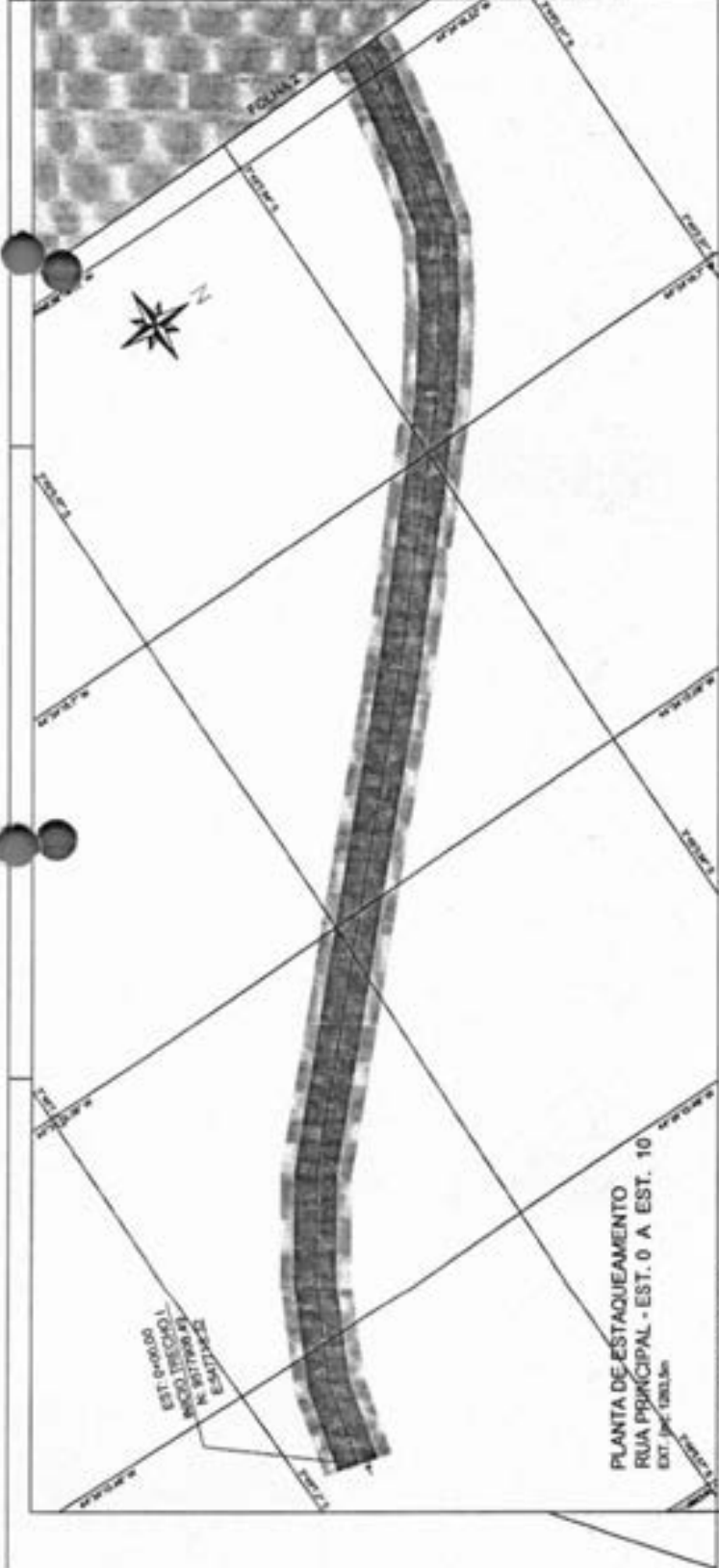

PLANTA DE ESTAQUEAMENTO
 RUA PRINCIPAL - EST. 0 A EST. 10
 EXT: 1:1000

PERFIL LONGITUDINAL
 EST. 0 A EST. 10
 EXT: 1:1000

ITEM	DESCRIÇÃO	QUANTIDADE	VALOR UNITÁRIO (R\$)	VALOR TOTAL (R\$)
1
2
3
4
5

WELANE forma digital
 PATRICIA por WELANE
 NUNES DO NASCIMENTO PATRICIA
 NASCIMEN NASCIMENTO DO
 TO:000659 Dados:
 48246 2024.06.04 19:26:02 -03'00'

OBSERVAÇÕES:

PREFEITURA MUNICIPAL DE MATÕES DO NORTE

PLANTA ESTAQUEAMENTO
 PERFIL LONGITUDINAL
 PLAN: 1/1000

LEGENDAS

PLANTA DE ESTAQUEAMENTO
 RUA A SER PAVIMENTADA
 OU RECAPEADA

ESTACAS A CADA 20M/00TAS

PERFIL DE ELEVAÇÕES
 PROJETO
 TERRENO NATURAL

TABELA DE ELEVAÇÕES

ESTACAS DE PROJETO	ESTACAS DE TERRENO	DEPARTAMENTO	DESCRIÇÃO
11	11	11	11
12	12	12	12
13	13	13	13
14	14	14	14
15	15	15	15
16	16	16	16
17	17	17	17
18	18	18	18
19	19	19	19
20	20	20	20
21	21	21	21

ANOTAÇÕES:

No item abaixo no perfil indica o nível da superfície de cada trecho de rua de forma programada a cada 20 m ou 25 metros.

No item acima no perfil longitudinal é o nível (NIVEL) DO PROJETO.

No item em branco no perfil longitudinal é o nível (NIVEL) TERRENO NATURAL.

OBSERVAÇÕES:

1. OBRAS DE RECONSTRUÇÃO DE REDE DE DRENAGEM PLUVIAL.

2. OBRAS DE RECONSTRUÇÃO DE REDE DE DRENAGEM SANITÁRIA.

3. OBRAS DE RECONSTRUÇÃO DE REDE DE DRENAGEM DE ÁGUA PLUVIAL.

4. OBRAS DE RECONSTRUÇÃO DE REDE DE DRENAGEM DE ÁGUA SANITÁRIA.

5. OBRAS DE RECONSTRUÇÃO DE REDE DE DRENAGEM DE ÁGUA SANITÁRIA.

PREFEITURA MUNICIPAL DE MATOZOS DO NORTE

DEPARTAMENTO DE ENGENHARIA DE TRÁFICO E TRANSPORTES

PROJETO DE RECONSTRUÇÃO DE RUA PRINCIPAL - MATOZOS DO NORTE

PROJETO DE RECONSTRUÇÃO DE RUA PRINCIPAL - MATOZOS DO NORTE

PROJETO DE RECONSTRUÇÃO DE RUA PRINCIPAL - MATOZOS DO NORTE

PROJETO DE RECONSTRUÇÃO DE RUA PRINCIPAL - MATOZOS DO NORTE

PROJETO DE RECONSTRUÇÃO DE RUA PRINCIPAL - MATOZOS DO NORTE

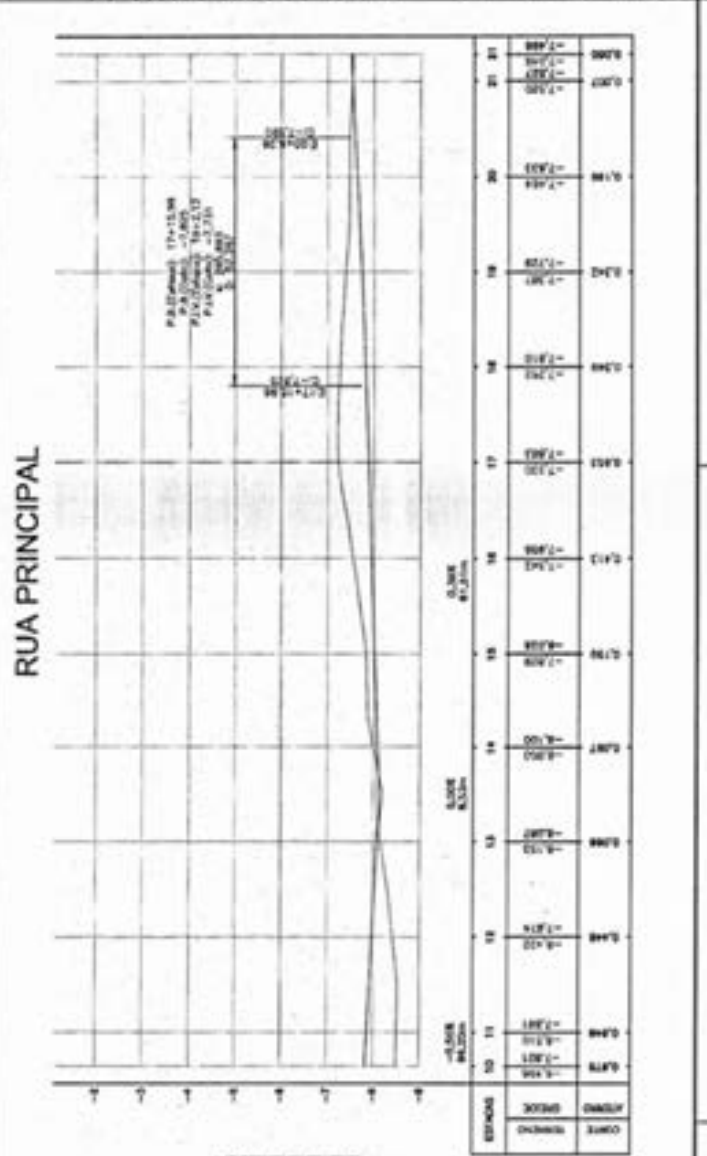

ITEM	DESCRIÇÃO	QUANTIDADE	VALOR UNITÁRIO	VALOR TOTAL
1
2
3
4
5

Assinado de forma digital por WELANE PATRICIA NUNES DO NASCIMENTO-248246. Dado: 2024.06.04 00:06:59-02:46 19:25:10 -03'00'

LEGENDAS

PLANTA DE ESTAQUEAMENTO
 RUA A SER PAVIMENTADA
 OU RECAPEADA

ESTACAS A CADA 20M/COTAS

PERFIL DE ELEVAÇÕES
 PROJETO
 TERRENO NATURAL

TABELA DE ELEVAÇÕES

ORDEM DE PROJETO	COTAS DO TERRENO	DETERMINAÇÃO	ESTACA
1	-1,418		0+00
2	-1,418		0+20
3	-1,264		0+40
4	-1,264		0+60
5	-1,264		0+80
6	-1,264		1+00
7	-1,264		1+20
8	-1,264		1+40
9	-1,264		1+60
10	-1,264		1+80
11	-1,264		2+00
12	-1,264		2+20
13	-1,264		2+40
14	-1,264		2+60
15	-1,264		2+80
16	-1,264		3+00
17	-1,264		3+20
18	-1,264		3+40
19	-1,264		3+60
20	-1,264		3+80
21	-1,264		4+00
22	-1,264		4+20
23	-1,264		4+40
24	-1,264		4+60
25	-1,264		4+80
26	-1,264		5+00
27	-1,264		5+20
28	-1,264		5+40
29	-1,264		5+60
30	-1,264		5+80
31	-1,264		6+00

ANOTAÇÕES

No item acima no perfil indica a tabela de elevações de cada trecho de 20m de comprimento e está de 20 em 20 metros.

No item acima no perfil longitudinal indica a cota (NIVEL) DO PROJETO (NATURAL).

OBSERVAÇÕES:

PREFEITURA MUNICIPAL DE MATÕES DO NORTE

PLANTA DE ESTAQUEAMENTO
 PERFIL LONGITUDINAL

PROJETO: RUA A SER PAVIMENTADA OU RECAPEADA

ESTADO: MAT. DO N. / MAT. DO N. / MAT. DO N.

PROJ. Nº: 1300001 / 12024

FLS. Nº: 0158

RUB. Nº: 02

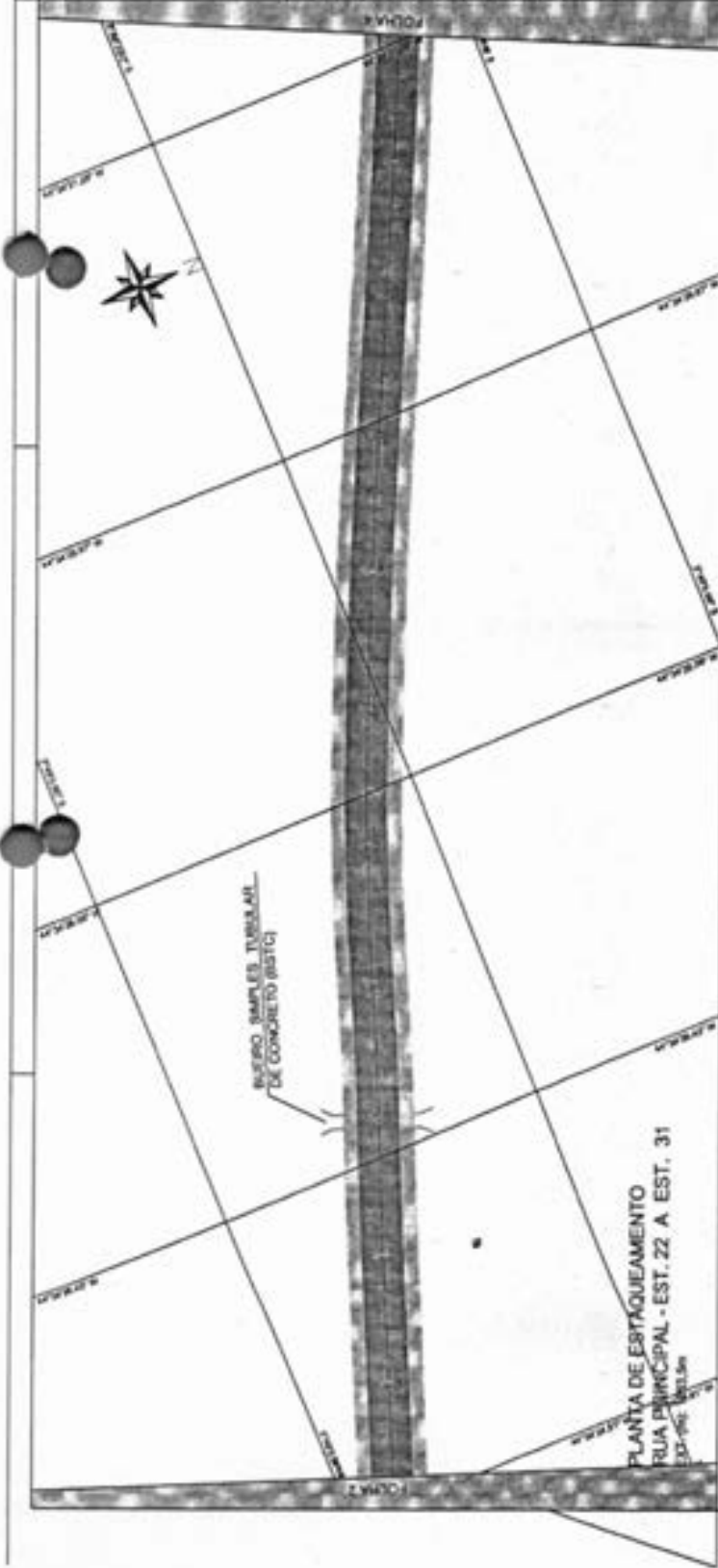

RUA PRINCIPAL

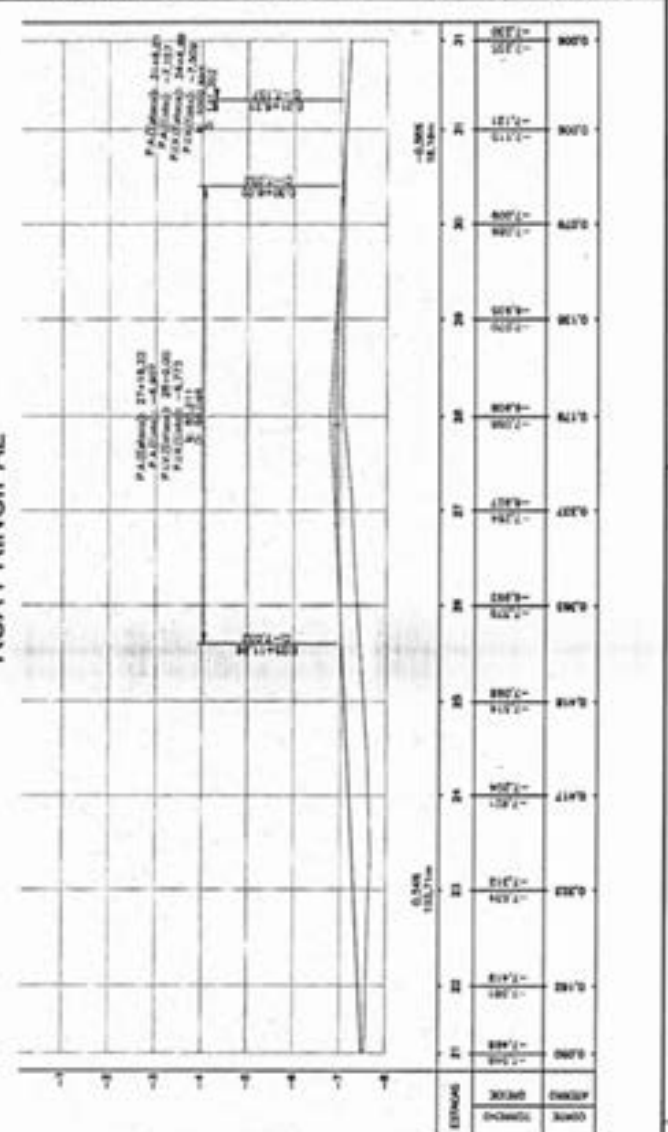

PLANTA DE ESTAQUEAMENTO
 RUA PRINCIPAL - EST. 22 A EST. 31
 EST. 22 - 264,50

PERFIL LONGITUDINAL
 EST. 22 A EST. 31
 EST. 22 - 264,50

ITEM	DESCRIÇÃO	QUANTIDADE	VALOR UNITÁRIO	VALOR TOTAL
01	MOBILIZAÇÃO			
02	TRABALHO DE TERRA			
03	TRABALHO DE PAVIMENTAÇÃO			
04	TRABALHO DE RECONSTRUÇÃO			
05	TRABALHO DE RECONSTRUÇÃO			
06	TRABALHO DE RECONSTRUÇÃO			
07	TRABALHO DE RECONSTRUÇÃO			
08	TRABALHO DE RECONSTRUÇÃO			
09	TRABALHO DE RECONSTRUÇÃO			
10	TRABALHO DE RECONSTRUÇÃO			

WELANE
 PATRICIA NUNES DO NASCIMENTO
 0065948246

Assinado de forma digital por WELANE PATRICIA NUNES DO NASCIMENTO
 0065948246
 Data: 2024.06.04 19:25:22 -03'00'

LEGENDAS

PLANTA DE ESTAQUEAMENTO
 RUA A SER PAVIMENTADA OU RECAPEADA
 ESTACAS A CADA 20M

PERFIL DE ELEVAÇÕES
 PROJETO
 TERRENO NATURAL

TABELA DE ELEVAÇÕES

ESTACA Nº	COTA DO PAVIMENTO	ENTUPAMENTO	ESTACA Nº
1	-1,848	0,000	38
2	-1,858	0,000	39
3	-1,868	0,000	40
4	-1,878	0,000	41
5	-1,888	0,000	42
6	-1,898	0,000	43
7	-1,908	0,000	44
8	-1,918	0,000	45
9	-1,928	0,000	46
10	-1,938	0,000	47
11	-1,948	0,000	48
12	-1,958	0,000	49
13	-1,968	0,000	50
14	-1,978	0,000	51
15	-1,988	0,000	52
16	-1,998	0,000	53
17	-2,008	0,000	54
18	-2,018	0,000	55
19	-2,028	0,000	56
20	-2,038	0,000	57
21	-2,048	0,000	58
22	-2,058	0,000	59
23	-2,068	0,000	60
24	-2,078	0,000	61
25	-2,088	0,000	62
26	-2,098	0,000	63
27	-2,108	0,000	64
28	-2,118	0,000	65
29	-2,128	0,000	66
30	-2,138	0,000	67
31	-2,148	0,000	68
32	-2,158	0,000	69
33	-2,168	0,000	70
34	-2,178	0,000	71
35	-2,188	0,000	72
36	-2,198	0,000	73
37	-2,208	0,000	74
38	-2,218	0,000	75
39	-2,228	0,000	76
40	-2,238	0,000	77
41	-2,248	0,000	78
42	-2,258	0,000	79
43	-2,268	0,000	80
44	-2,278	0,000	81
45	-2,288	0,000	82
46	-2,298	0,000	83
47	-2,308	0,000	84
48	-2,318	0,000	85
49	-2,328	0,000	86
50	-2,338	0,000	87
51	-2,348	0,000	88
52	-2,358	0,000	89
53	-2,368	0,000	90
54	-2,378	0,000	91
55	-2,388	0,000	92
56	-2,398	0,000	93
57	-2,408	0,000	94
58	-2,418	0,000	95
59	-2,428	0,000	96
60	-2,438	0,000	97
61	-2,448	0,000	98
62	-2,458	0,000	99
63	-2,468	0,000	100

ANOTAÇÕES
 No item sobre o perfil indica a linha e o número de cada trecho de rua de forma programada e cada um de 20 em 20 metros.
 No item sobre o perfil longitudinal é o nível (NIVEL DO PROJETO) NATURAL.

No item sobre o perfil longitudinal é o nível (NIVEL TERRENO NATURAL)

OBSERVAÇÕES:

- Pavimento a ser executado
- Pavimento a ser executado
- Pavimento a ser executado

PREFEITURA MUNICIPAL DE MATÕES DO NORTE



PROJETO DE PAVIMENTAÇÃO DE RUA

PERFIL LONGITUDINAL

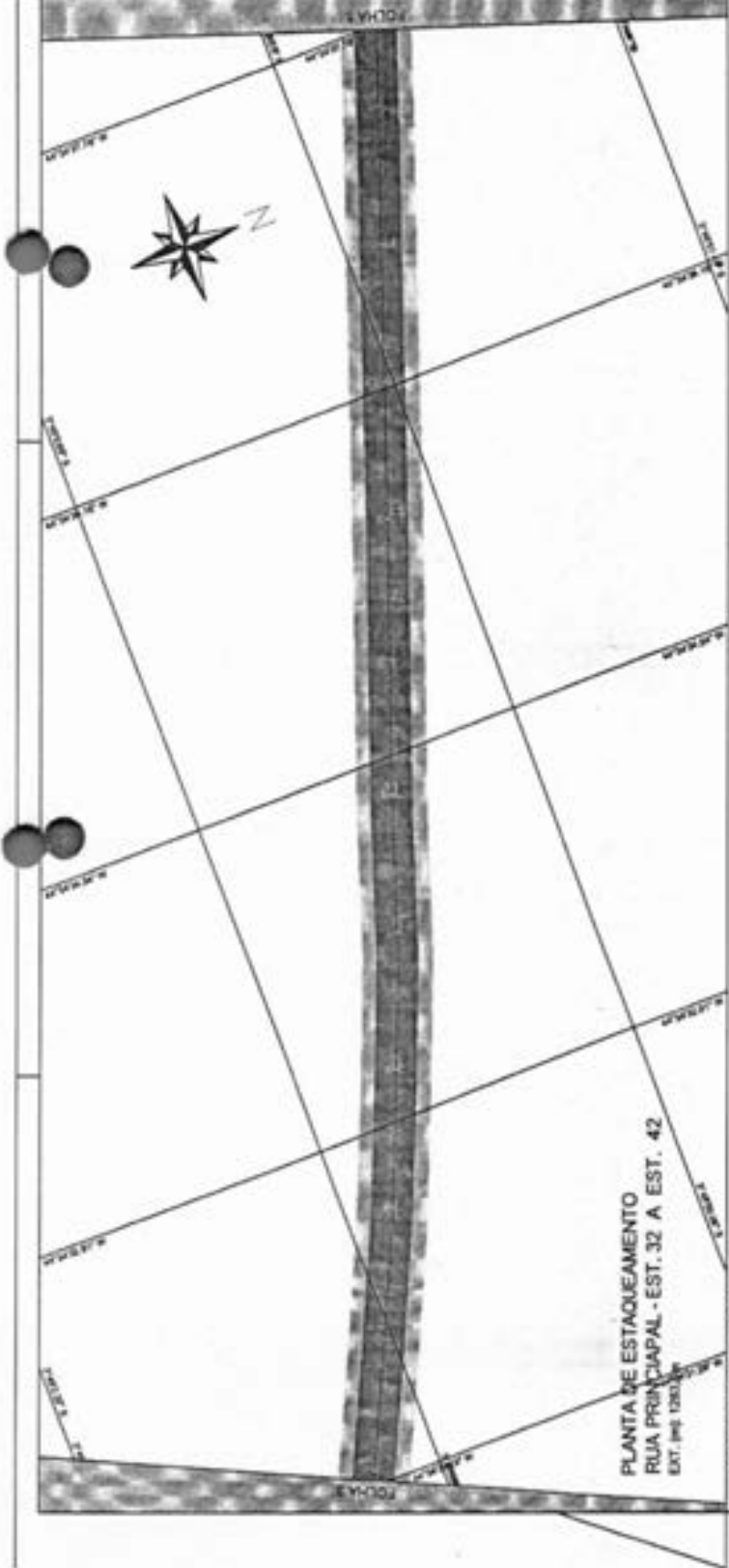

PLANTA DE ESTAQUEAMENTO
 RUA PRINCIPAL - EST. 32 A EST. 42
 EXT. (m) 1280,0m

PERFIL LONGITUDINAL
 EST. 32 A EST. 42
 EXT. (m) 1280,0m

RUA PRINCIPAL



ESTACA	COTA DO PAVIMENTO	COTA DO TERRENO NATURAL	ESTACA
32	1,848	1,848	67
33	1,858	1,858	68
34	1,868	1,868	69
35	1,878	1,878	70
36	1,888	1,888	71
37	1,898	1,898	72
38	1,908	1,908	73
39	1,918	1,918	74
40	1,928	1,928	75
41	1,938	1,938	76
42	1,948	1,948	77
43	1,958	1,958	78
44	1,968	1,968	79
45	1,978	1,978	80
46	1,988	1,988	81
47	1,998	1,998	82
48	2,008	2,008	83
49	2,018	2,018	84
50	2,028	2,028	85
51	2,038	2,038	86
52	2,048	2,048	87
53	2,058	2,058	88
54	2,068	2,068	89
55	2,078	2,078	90
56	2,088	2,088	91
57	2,098	2,098	92
58	2,108	2,108	93
59	2,118	2,118	94
60	2,128	2,128	95
61	2,138	2,138	96
62	2,148	2,148	97
63	2,158	2,158	98
64	2,168	2,168	99
65	2,178	2,178	100

ITEM	DESCRIÇÃO	QUANTIDADE	VALOR UNITÁRIO	VALOR TOTAL
01
02
03
04
05

WELANE Assinado de forma digital por **PATRICIA WELANE PATRICIA NUNES DO NASCIMENTO**
 NUNES DO NASCIMENTO NASCIMENTO:000-0006594824
 Dados: 2024.06.04 19:25:30 -03'00'

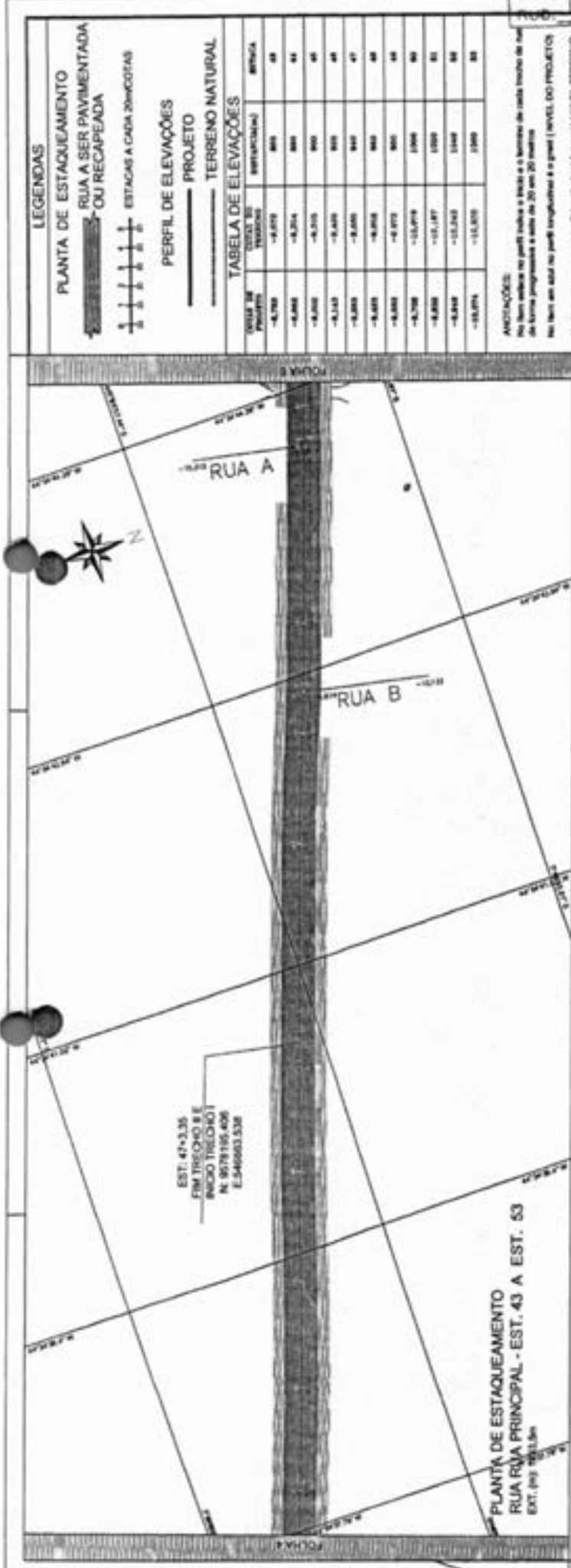

PROFESSORA MUNICIPAL DE MATÕES DO NORTE

WELANE PATRICIA NUNES DO NASCIMENTO

Assinado de forma digital por WELANE DO NASCIMENTO 00000594
 Data: 2024.06.04 19:25:38 -03'00'

PLANO DE ESTAQUEAMENTO
PERFIL LONGITUDINAL

PROJ. 1202

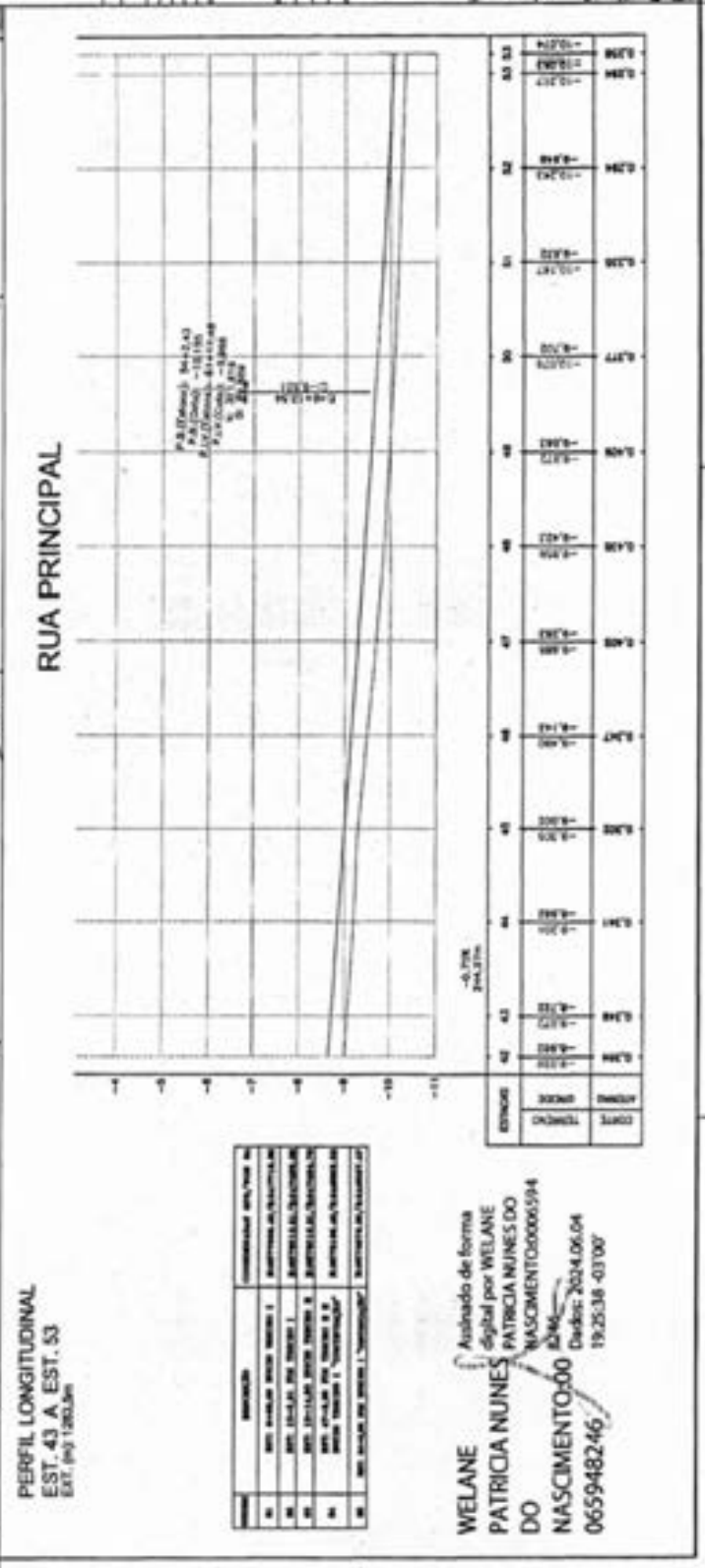

LEGENDAS

PLANTA DE ESTACQUEAMENTO
 RUA A SER PAVIMENTADA
 OU RECAPEADA

ESTACAS A CADA 20M COTAS

PERFIL DE ELEVAÇÕES
 PROJETO
 TERRENO NATURAL

TABELA DE ELEVAÇÕES

ESTACA DE PROJETO	COTA DO TERRENO	DEPARTAMENTO	METROS
0+00	-15,260	00	00
0+20	-15,260	00	20
0+40	-15,260	00	40
0+60	-15,260	00	60
0+80	-15,260	00	80
1+00	-15,260	00	00
1+20	-15,260	00	20
1+40	-15,260	00	40
1+60	-15,260	00	60
1+80	-15,260	00	80
2+00	-15,260	00	00
2+20	-15,260	00	20
2+40	-15,260	00	40
2+60	-15,260	00	60
2+80	-15,260	00	80
3+00	-15,260	00	00

ANOTAÇÕES

No item acima no perfil indica a linha e o terreno de cada trecho da rua de forma progressiva a cada 20 m de cota.

No item acima no perfil longitudinal a seguir (NIVEL DO PROJETO) NATURAL

No item acima no perfil longitudinal a seguir (NIVEL TERRENO NATURAL)

OBSERVAÇÕES:

1. OBRAS DE RECONSTRUÇÃO DE PAVIMENTO DE CIMENTO PORTLAND.

2. OBRAS DE RECONSTRUÇÃO DE PAVIMENTO DE CIMENTO PORTLAND.

3. OBRAS DE RECONSTRUÇÃO DE PAVIMENTO DE CIMENTO PORTLAND.

4. OBRAS DE RECONSTRUÇÃO DE PAVIMENTO DE CIMENTO PORTLAND.

5. OBRAS DE RECONSTRUÇÃO DE PAVIMENTO DE CIMENTO PORTLAND.

PREFEITURA MUNICIPAL DE MATÕES DO NORTE

PERMISSÃO DE OBRAS DE RECONSTRUÇÃO DE PAVIMENTO DE CIMENTO PORTLAND - MATÕES DO NORTE - MA

PLANTA ESTACQUEAMENTO
 PERFIL LONGITUDINAL

FLUM/11

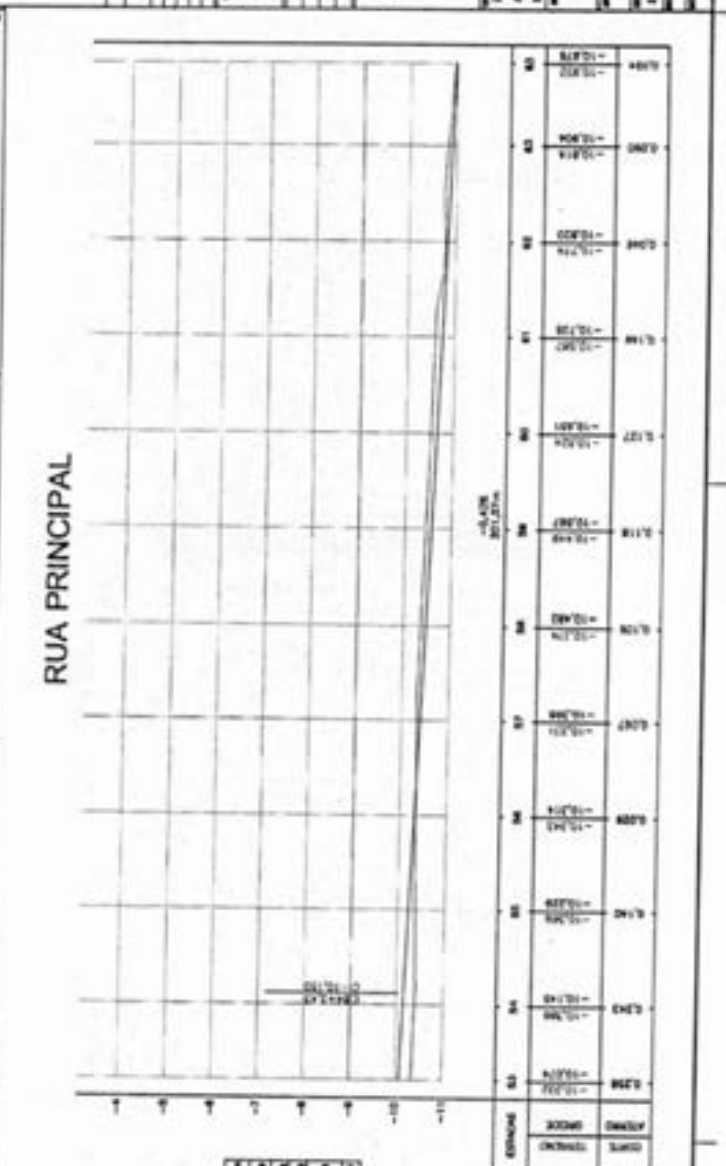
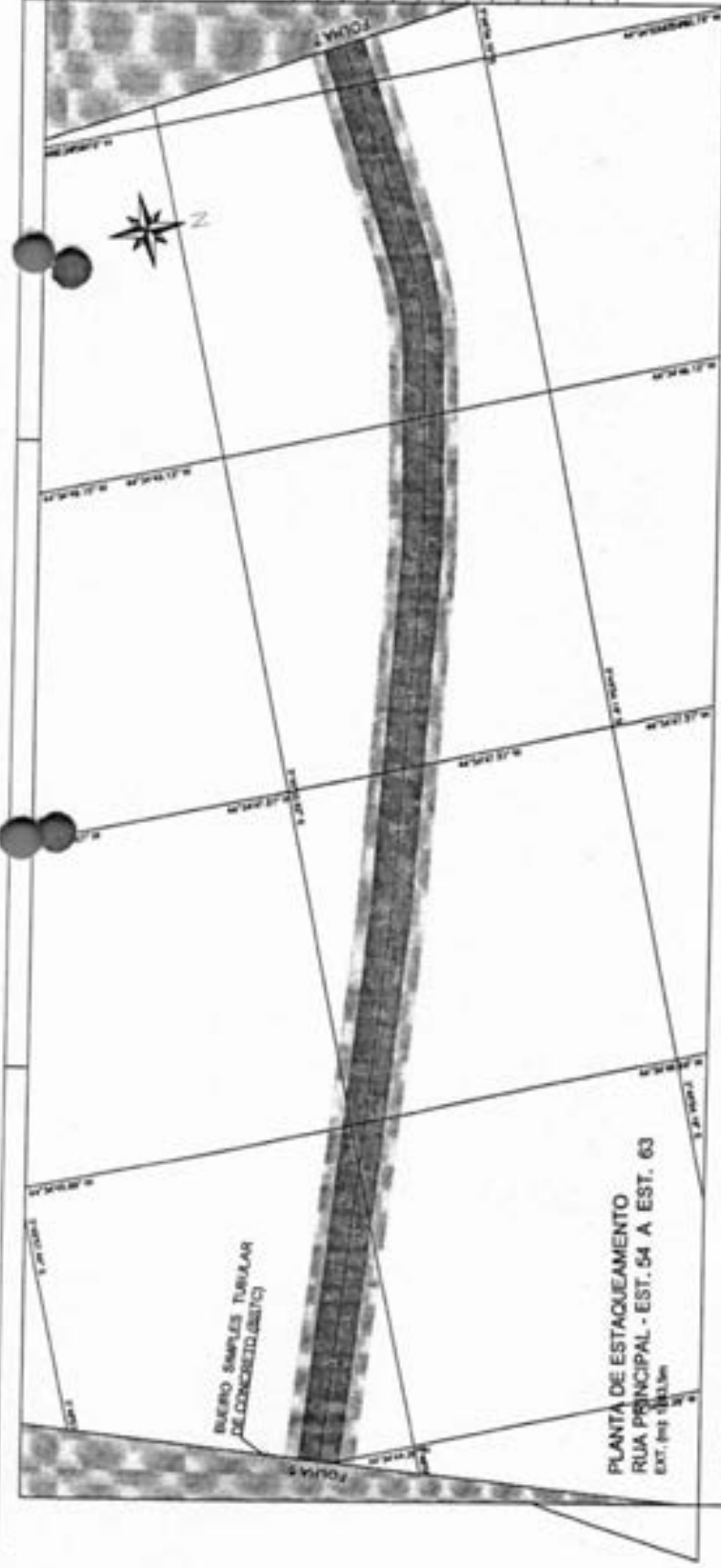

PLANTA DE ESTACQUEAMENTO
 RUA PRINCIPAL - EST. 54 A EST. 63
 EXT. (MS) 1303,5m

PERFIL LONGITUDINAL
 EST. 54 A EST. 63
 EXT. (MS) 1303,5m

ITEM	DESCRIÇÃO	QUANTIDADE	VALOR UNITÁRIO	VALOR TOTAL
01	MOBILIZAÇÃO	1	1000,00	1000,00
02	PREPARO DO TERRENO	1	1000,00	1000,00
03	CONSTRUÇÃO DO PAVIMENTO DE CIMENTO PORTLAND	1	1000,00	1000,00
04	RECONSTRUÇÃO DO PAVIMENTO DE CIMENTO PORTLAND	1	1000,00	1000,00
05	RECONSTRUÇÃO DO PAVIMENTO DE CIMENTO PORTLAND	1	1000,00	1000,00
06	RECONSTRUÇÃO DO PAVIMENTO DE CIMENTO PORTLAND	1	1000,00	1000,00
07	RECONSTRUÇÃO DO PAVIMENTO DE CIMENTO PORTLAND	1	1000,00	1000,00
08	RECONSTRUÇÃO DO PAVIMENTO DE CIMENTO PORTLAND	1	1000,00	1000,00
09	RECONSTRUÇÃO DO PAVIMENTO DE CIMENTO PORTLAND	1	1000,00	1000,00
10	RECONSTRUÇÃO DO PAVIMENTO DE CIMENTO PORTLAND	1	1000,00	1000,00

Assinado de forma digital por WELANE PATRICIA NUNES DO NASCIMENTO-00065948246
 DADOS: 2024.06.04 19:25:47 -03'00'

LEGENDAS

PLANTA DE ESTAQUEAMENTO
 RUA A SER PAVIMENTADA OU RECAPEADA
 ESTACAS A CADA 20M/COTAS

PERFIL DE ELEVAÇÕES
 PROJETO
 TERRENO NATURAL

TABELA DE ELEVAÇÕES

USO DE SOLO	OTIMIZ. DE TERRENO	ABERTAMENTO	ABRILHA
-11.000	-11.000	100%L	84+0.000

ANOTAÇÕES:
 No item anterior ao perfil indicar o lado e o sentido de cada trecho de rua de forma progressiva e este de 20 em 20 metros.
 No item anterior ao perfil longitudinal a e g (nível do PROJETOS).
 No item anterior ao perfil longitudinal e g (nível TERRENO NATURAL).

OBSERVAÇÕES:

ESTUDO DE VIABILIDADE TÉCNICA, ECONÔMICA, AMBIENTAL, SOCIAL E CULTURAL PARA O PROJETO DE PAVIMENTAÇÃO DE RUA, COM OBRAS DE ABERTAMENTO DE TERRENO, RECAPEAMENTO DE PAVIMENTO, E SINALIZAÇÃO DE TRÁFEGO.

ABERTAMENTO DE TERRENO
 ABERTAMENTO DE TERRENO
 ABERTAMENTO DE TERRENO
 ABERTAMENTO DE TERRENO

PREFEITURA MUNICIPAL DE MATÕES DO NORTE

FUNDEÇÃO APLICADA EM ÁREA RURAL DO MUNICÍPIO DE MATÕES DO NORTE

PROJETO DE PAVIMENTAÇÃO DE RUA - MATÕES DO NORTE/MA

PLANTA DE ESTAQUEAMENTO
PERFIL LONGITUDINAL

Projeto de Pavimentação de Rua - Matões do Norte/MA

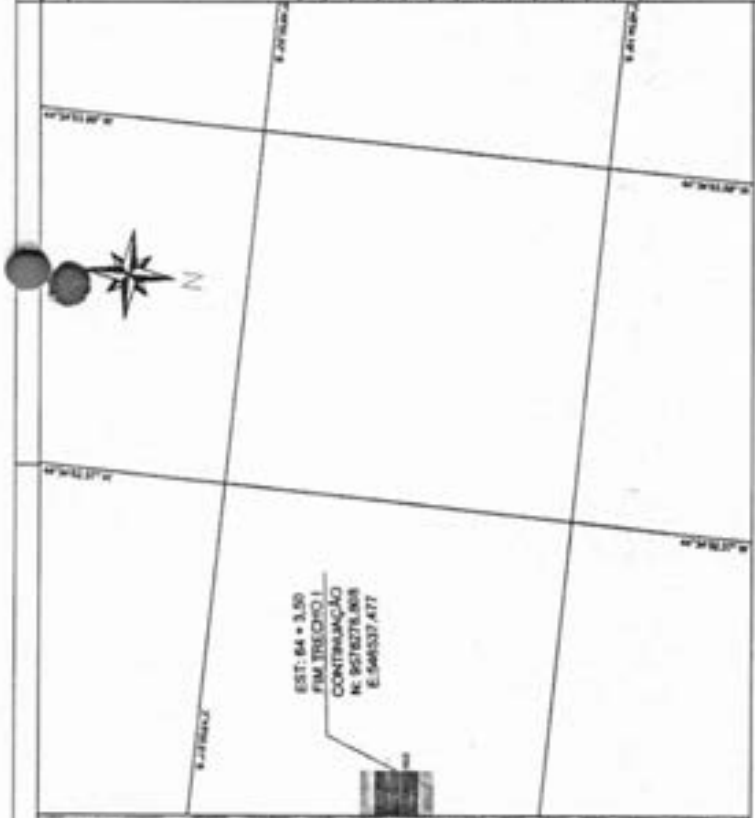

RUA PRINCIPAL

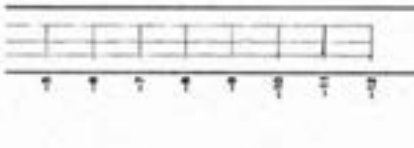

ESTACÃO	ABRILHA		NÍVEL
	PROJETO	TERRENO	
0+00	0.00	0.00	0.00
0+20	0.00	0.00	0.00
0+40	0.00	0.00	0.00
0+60	0.00	0.00	0.00
0+80	0.00	0.00	0.00
1+00	0.00	0.00	0.00
1+20	0.00	0.00	0.00
1+40	0.00	0.00	0.00
1+60	0.00	0.00	0.00
1+80	0.00	0.00	0.00
2+00	0.00	0.00	0.00

Nº	DESCRIÇÃO	QUANTIDADE	UNIDADE	VALOR UNITÁRIO	VALOR TOTAL
01	CONCRETO C-25	1000	m³	120,00	120.000,00
02	AREIA LIMPA	2000	m³	30,00	60.000,00
03	GRANULADO	1000	m³	40,00	40.000,00
04	PAVIMENTO	1000	m²	100,00	100.000,00
05	MAO DE OBRA	1000	m²	100,00	100.000,00

WELANE PATRICIA NUNES DO NASCIMENTO:000
 Assinado de forma digital por WELANE PATRICIA NUNES DO NASCIMENTO:000
 Data: 2024.06.04 19:25:54 -03'00'



MATÕES DO NORTE / MA	
PROC. Nº	17001 / 2023
FLS.	139
RUB.	

***MEMORIAL DESCRITIVO
&
ESPECIFICAÇÕES TÉCNICAS***

***OBRA: PAVIMENTAÇÃO ASFÁLTICA EM ÁREA
RURAL NO MUNICÍPIO DE MATÕES DO NORTE -
MA.- 948116/2023***

1. MUNICÍPIO: MATÕES DO NORTE - MA

1.1 HISTÓRIA

O município de Matões do Norte foi criado pela lei estadual nº 6138, de 10 de novembro de 1994 e instalado em 1 de janeiro de 1997.[5]. Matões do Norte é uma cidade e um município do estado do Maranhão, na microrregião de Itapecuru Mirim, Mesorregião do Norte Maranhense. O município tem cerca de 7 700 habitantes e 747 km². O município foi criado em 1997.

1.2 GEOGRAFIA

Sua população estimada em 2016 era de 16.552 habitantes, segundo o censo realizado pelo IBGE. Área: 749.651,00 - Densidade: 22,10 - Altitude: 50 - Clima:Fuso Horário: UTC-3

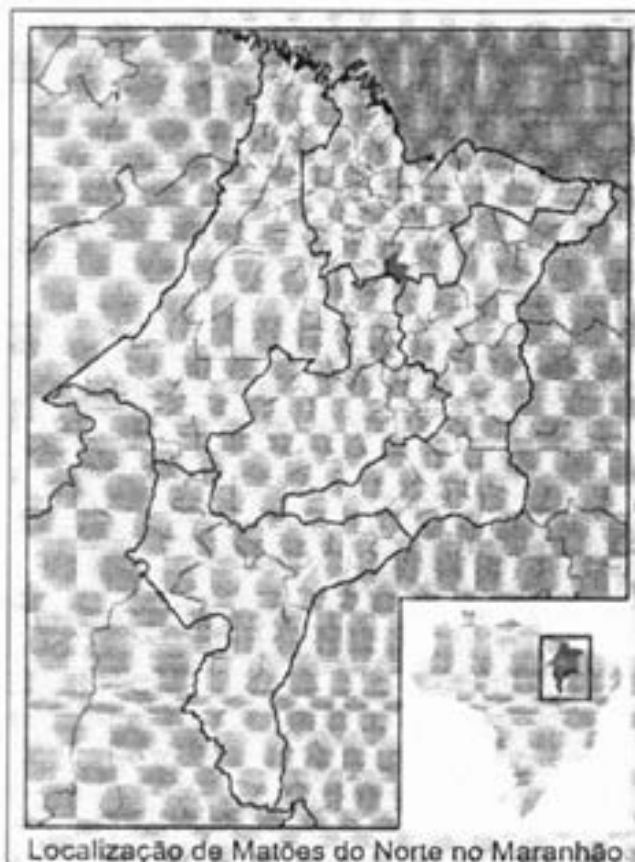

Características geográficas	
Área total ^[1]	749,651 km²
População total (IBGE/2016) ^[2]	16 552 hab.
• Posição	MA: 120°
Densidade	22,1 hab /km²
Clima	Não disponível
Fuso horário	Hora de Brasília (UTC-3)
Indicadores	
IDH (PNUD/2010) ^[3]	0,533 — baixo
• Posição	MA: 183°
PIB (IBGE/2014) ^[4]	R\$ 66 988 mil
• Posição	MA:
PIB per capita (IBGE/2008) ^[4]	R\$ 4 251,07

MATÕES DO NORTE / MA	
PROC. <u>17306001</u>	<u>1202/1</u>
FLS. <u>234</u>	
RUE. <u>[assinatura]</u>	



2. INTRODUÇÃO

As dificuldades de acesso para os que residem no interior dos municípios, e a falta dos serviços sociais básicos, de maneira geral, têm como principal consequência o aumento dos índices de mortalidade, dificuldade nos transportes agrícolas, coletivos e etc., deixando marcas de sofrimento e privações, com isso, retardando o desenvolvimento humano e a sua produtividade.

As populações que residem nas áreas dos municípios maranhenses, estão marcadas pela falta de transporte e de uma melhor via de acesso, pois de maneira geral os serviços de recuperação de caminho de acesso estão concentrados nas sedes municipais, e são operados de forma deficiente, com um grau de desperdício de recursos que beneficiam somente um número reduzido da população.

A pavimentação do trecho que tem como objetivo dotar as regiões beneficiadas de acesso eficiente, de modo que as mesmas se integrem às malhas rodoviárias do Estado e Município, é uma experiência bem-sucedida de programas que atendem a benefícios das comunidades carentes, contribuindo, portanto, para o desenvolvimento socioeconômico da Região.

Com base nos fundamentos no art. 7º da Lei nº 8.666 de 21.06.93 e suas alterações posteriores, este projeto básico visa fornecer elementos e subsídios que possibilitem viabilizar a pavimentação de 1.283,50 metros, como abaixo relacionada nos projetos, está localizado no município de Matões do Norte – MA.

Essas obras serão executadas em conformidade com a metodologia e especificações anexas, em consonância com as Normas Técnicas Brasileiras vigentes.

As obras, objeto deste projeto básico, serão executadas mediante celebração de convênio a ser firmado entre a CAIXA - MINISTERIO DA INTEGRAÇÃO E DO DESENVOLVIMENTO REGIONAL e a Prefeitura Municipal de Matões do Norte – MA, visando otimizar e agilizar a utilização dos recursos disponibilizados pelo Governo Federal.

3. JUSTIFICATIVA

A execução dessas obras encontra justificativa consistente na necessidade premente de ser criada a infraestrutura básica na zona rural do Município de Matões do Norte – MA, uma



vez que nesse sentido pouca coisa foi feita até este momento. O objetivo é tornar a cidade melhor estruturada e organizada, proporcionando às famílias qualidade de vida. No caso presente as áreas são carentes de infraestrutura e a assistência técnica e social, pois não há nenhum tipo de revestimento na rua indicada no projeto. Onde nos períodos chuvosos há o surgimento de buracos e lama, dificultando a locomoção das famílias que ali vivem.

As vias urbanas de Matões do Norte – MA estão necessitando da execução de serviços de Pavimentação Asfáltica drenagem superficial, acessibilidade e sinalizações. São observadas grandes dificuldades no deslocamento dos moradores, devido à péssima qualidade das ruas. Deve-se observar que a execução dessas obras, irão apresentar um ótimo retorno para os produtores e toda a população local.

4. SERVIÇOS À SEREM EXECUTADOS

5. PAVIMENTAÇÃO ASFÁLTICA

O projeto de pavimentação foi desenvolvido a partir dos resultados dos estudos realizados orientados desde o início no sentido de buscar a localização de materiais que permitissem a utilização, objetivando assim, a minimização dos custos da pavimentação.

Para a estrutura do pavimento foi dimensionado o seguinte: Revestimento em concreto asfáltico na pista de rolamento.

A seção transversal adotada possui largura de implantação de 7,00 metros e pista de rolamento de 6,10 m, revestido com concreto asfáltico – C.B.U.Q e com 0,45 cm de largura total de sarjeta e meio-fio conjugados. Para a capa de rolamento, será adotado o concreto asfáltico usinado – C.B.U.Q. com espessura de 5,00 cm na pista de rolamento.

Drenagem Superficial

Os componentes do sistema de drenagem superficial, considerados no projeto, são os seguintes:

- o Sarjeta e meio-fio – moldados in loco;

Para cada um desses dispositivos serão definidos os seguintes elementos:



- o Seção transversal tipo;
- o Itens de serviços, unidades e quantidades;
- o Materiais a utilizar em cada caso.

O critério adotado na escolha de cada componente visou primordialmente, assegurar que as águas pluviais fossem devidamente captadas e encaminhadas para as calhas naturais de drenagem, evitando assim o início de um processo erosivo na plataforma da estrada ou nos taludes dos cortes e aterros.

Sinalização Vertical e Horizontal O projeto contempla os serviços de sinalização horizontal e vertical necessários a segurança dos usuários da rodovia.

6. LOCALIZAÇÃO DAS OBRAS

A obra será executada em área rural do município Matões do Norte – MA de acordo com os locais definidos pelos técnicos da Prefeitura Municipal, juntamente com lideranças locais, de acordo com a demarcação topográfica do parcelamento dos imóveis e de acordo com os serviços levantados na vistoria técnica da área (levantamento expedito), e que resultaram nas plantas e planilhas orçamentárias em anexo.

7. CUSTO DAS OBRAS

O presente projeto básico foi estimado no montante de:

R\$ 1.441.897,00 (Um milhão e quatrocentos e quarenta e um mil e oitocentos e noventa e sete reais).

8. PRAZO DE EXECUÇÃO DAS OBRAS

Para a realização completa das obras objeto deste Projeto Básico, estima-se o prazo de execução em 120 (cento e vinte) dias corridos.

Devido ao elevado índice de precipitação pluviométrica registrada anualmente em nossa região, no período de janeiro a abril, é recomendável que se executem os serviços, do tipo das que estão previstos neste Projeto Básico, no período de julho a dezembro do mesmo ano.

9. IMPACTO AMBIENTAL

Entendemos que por se tratar de obras onde se prevê tão somente trabalho de PAVimentação asfáltica em vias já existentes, não há indicativo de danos



MATÕES DO NORTE / MA	
PROC.	1300001 1202 d
FLS.	232
RUB.	9

significativos aomeio ambiente.

10. RESUMO DO PROJETO

No Projeto Básico de Pavimentação Asfáltica, onde será em Concreto Betuminoso Usinado à Quente (C.B.U.Q.) no município de Matões do Norte – MA, com extensão total de 1.283,50 Metros, tais como:

- o Serviços Preliminares;
- o Terraplanagem;
- o Pavimentação;
- o Drenagem Superficial;
- o Sinalização Vertical, Horizontal;
- o Serviços Finais

O conteúdo deste capítulo objetiva permitir ao licitante um conhecimento adequado do serviço a realizar. Assim, procurar-se-á indicar, para cada um dos grupos acima, os diferentes tipos de serviços, as soluções concebidas, os materiais a empregar, as distâncias médias de transporte, e todos os detalhes em cada serviços.

11. ANEXOS DO PROJETO BÁSICO

O presente projeto básico referente é composto pelos seguintes itens:

- a. Especificações Técnicas e Metodologia Executiva Básica;
- b. Planilha Orçamentária de Quantitativos e Preços Referenciais;
- c. Memória de Cálculo;
- d. Cronograma fisico-financeiro;
- e. Plantas;
- f. ART de Elaboração do Projeto e Orçamento;

MATÕES DO NORTE / MA	
PROC.	1906001 / 2024
FLS.	238
RUB.	



Welane Patrícia

Welane Patrícia
CREA nº111583494-0

Welane Patrícia Nunes do Nascimento

Engenheira Civil – CREA: 111583494-0

MATÕES DO NORTE / MA	
PROC.	1306001 / 2021
FLS.	239
RUB.	



ESPECIFICAÇÕES TÉCNICAS

Obra: Pavimentação Asfáltica em Área Rural no Município de Matões do Norte

Localização: Sede do Município de Matões do Norte – MA

VIAS QUE SERÃO BENEFICIADAS	EXTENSÃO	LARGURA
RUA PRINCIPAL DO POVOADO	1.283,50	7,00

GENERALIDADES - As especificações aqui prescritas visam fornecer subsídios capazes de garantir uma execução economicamente viável, dentro dos padrões técnicos adotados pela CAIXA, devendo ser aplicadas apenas em relação aos serviços previstos na planilha de quantitativos e custos, peça componente do projeto básico, quando da execução da obra.

DISPOSIÇÕES GERAIS – A mão de obra será de primeira qualidade, o acabamento esmerado e de inteiro acordo com as especificações abaixo. Ficará a critério da fiscalização impugnar qualquer trabalho executado que não obedeça rigorosamente às condições contratuais.

ASSISTÊNCIA TÉCNICA – Para perfeita execução e completo acabamento das obras e serviços, a Empreiteira, obriga-se a manter sob sua responsabilidade, no canteiro de obras, pessoal especializado, para dar assistência técnica e administrativa ao andamento conveniente dos trabalhos.

EQUIPAMENTOS – Deverá a Empreiteira, fornecer o equipamento mecânico e ferramental necessário, aliciar mão-de-obra idônea, obter os materiais necessários em quantidades suficientes para a conclusão das obras no prazo fixado.

LICENÇAS E TAXAS – A Empreiteira obriga-se a obter todas as licenças necessárias aos serviços, observar os regulamentos e posturas referentes à obra, atender ao pagamento de seguros pessoal, despesas decorrentes de leis trabalhistas e impostos que digam diretamente respeito à obra.

ORIENTAÇÃO GERAL E FISCALIZAÇÃO – A Secretaria Municipal de obras ou outro representante designado para esse fim pela própria Prefeitura manterá os prepostos seus devidamente credenciados junto a Empreiteira, com a autoridade para



MATÕES DO NORTE / MA	
PROC.	1206001 / 202 4
FLS.	240
RUB.	6

ESPECIFICAÇÕES TÉCNICAS

1.0 SERVIÇOS PRELIMINARES

1.1 Placa de obra

Deverá ser providenciada a placa de identificação da obra, deverão ser confeccionadas em chapas de aço galvanizado, por ser resistente às intempéries. As informações deverão estar em material plástico (poliestireno), para fixação ou adesivação nas placas. Dá-se preferência ao material plástico, pela sua durabilidade e qualidade.

As placas deverão ser fixadas em local visível, preferencialmente no acesso principal do empreendimento ou voltadas para a via que favoreça a melhor visualização. Seu tamanho não deve ser menor que o das demais placas do empreendimento.

Recomenda-se que as placas sejam mantidas em bom estado de conservação, inclusive quanto à integridade dos padrões das cores durante todo o período de execução das obras.

Exemplo de placa de obra:



Fonte: Manual Visual de Placas e Adesivo de Obras – Caixa

Padrão da placa de obra:



Área total:

- Proporção de 8Y x 4Y.

Dimensões mínimas:

- 3m x 1,5m

Nota: A placa deve possuir tamanho adequado para visualização no canteiro de obras.

Área do nome da obra (A):

- Cor de fundo: verde - Pantone 3425C.
- Fonte: Signika Bold, caixa alta e baixa.
- Cor da fonte: branca.

Área de informações da obra (B):

- Cor de fundo: verde - Pantone 370C.
- Fonte: Signika Regular, caixa alta e baixa.
- Cor da fonte: amarela - Pantone 116C e Branca.
- Estrelinhas: 1
- Espaço entre letras: 0,2

Área das assinaturas (C):

- Cor de fundo: branca.
- As assinaturas devem estar centralizadas.

Fonte: Manual Visual de Placas e Adesivo de Obras – Caixa

Equipamentos e materiais:

Será confeccionada a placa da Obra, conforme padrão do CEF. O material a ser utilizado na confecção será:

- o Placa: (3,00x1,50) m = 4,50m²
- o Placa em folha de zinco de 2,50mm
- o Apoio: peça em madeira 3"x6" de lei do tipo jatobá com 3,00m de altura.
- o Contraventamento: sarrafo de madeira de 1"x4" com comprimento de 3,20m
- o Todas as peças serão fixadas com pregos 2 ½ x 1 ½ x 13. A placa deverá ser

instalada em local de fácil visibilidade.

Critérios de medição e aceite:

Será feita por metros quadrados referente a área da placa, levando-se em consideração o comprimento e a altura da placa que está sendo trabalhada.

Generalidades:

Será confeccionada a placa da obra, conforme padrão do CEF. O material a ser utilizado na confecção será:

Placa: (3,00x1,50)m = 4,50m²

MATÕES DO NORTE / MA	
PROC.	120001 / 202 ✓
FLS.	213
RUB.	CD



exercer em seu nome, toda e qualquer ação de orientação das obras e serviços de construção.

RESPONSABILIDADE E GARANTIA – O Construtor, assumirá integral responsabilidade pela boa execução e eficiência dos serviços que efetuar, bem como pelos danos decorrentes da realização dos trabalhos.

Itens e suas características:

- Servente com encargos complementares: auxilia na execução da escavação, coordenando as manobras dos equipamentos;
- Carpinteiro de formas com encargos complementares: Planeja trabalhos de carpintaria em, além de montar fôrmas metálicas, confeccionar fôrmas de madeira e painéis, construir andaimes e proteção de madeiras, assim como estruturas em madeira para telhado.

Equipamentos e materiais:

A execução das placas deverá prever a utilização racional de equipamentos apropriados atendidas as condições locais e a produtividade exigida. Poderão ser empregados:

- Pregos de aço polido com cabeça 18 x 30 (2 3/4 x 10)
- Pontaletes de madeira não aparelhada *7,5 x 7,5* cm (3 x 3 ") pinus, mista ou equivalentes da região
- Sarrafo de madeira não aparelhada *2,5 x 7* cm, maçaranduba, angelim ou equivalentes da região
- Placa de obra (para construção civil) em chapa galvanizada *n. 22*, adesivada, de *2,0 x 1,125* m
- Equipamentos manuais.

Critérios de medição e aceite:

Será feita por metros quadrados referente a área da placa, levando-se em consideração o comprimento e a altura da placa que está sendo trabalhada.

Metodologia de execução:

- Deverão ser confeccionadas de acordo com cores, medidas, proporções e demais orientações contidas no manual da CAIXA.
- Deverão ser confeccionadas em chapas planas, metálicas, galvanizadas, ou de madeira compensada impermeabilizada, em material resistente às intempéries.
- As informações deverão estar em material plástico (poliestireno), para fixação ou adesivação nas placas. Quando isso não for possível, as informações deverão ser pintadas a óleo ou esmalte. Dá-se preferência ao material plástico, pela sua durabilidade e qualidade.

- As placas deverão ser afixadas em local visível, de preferência no acesso principal do empreendimento ou voltadas para a via que favoreça a melhor visualização.
- Recomenda-se que as placas sejam mantidas em bom estado de conservação, inclusive quanto à integridade do padrão das cores, durante todo o período de execução das obras.

1.2 Mobilização de equipamentos

Inclui todas as providências necessárias para a movimentação de equipamentos indispensáveis para a perfeita execução da obra.

Este deverá ser realizado segundo programa aprovado pela fiscalização, devendo existir uma relação dos equipamentos que serão utilizados.

Os cálculos de distância média considerados foram da cidade de São Luís – MA.

Equipamentos e materiais:

- Vassoura mecânica rebocável com escova cilíndrica, largura útil de varrimento de 2,44 m - chp diurno;
 - Espargidor de asfalto pressurizado, tanque 6 m³ com isolamento térmica, aquecido com 2 maçaricos, com barra espargidora 3,60 m, montado sobre caminhão toco, pbt
14.300 kg, potência 185 cv - chp diurno;
 - Trator de pneus, potência 85 cv, tração 4x4, peso com lastro de 4.675 kg - chp diurno.
vibroacabadora de asfalto sobre esteiras, largura de pavimentação 1,90 m a 5,30 m, potência 105 hp capacidade 450 t/h;
 - Caminhão basculante 10 m³, trucado cabine simples, peso bruto total 23.000 kg, carga útil máxima 15.935 kg, distância entre eixos 4,80 m, potência 230 cv inclusive caçamba metálica;
 - Rolo compactador vibratório tandem, aço liso, potência 125 hp, peso sem/com lastro 10,20/11,65 t, largura de trabalho 1,73 m;
 - Trator de pneus com potência de 85 cv, tração 4x4, com vassoura mecânica acoplada;

- Rolo compactador de pneus, estatico, pressao variavel, potência 110 hp, peso sem/com lastro 10,8/27 t, largura de rolagem 2,30 m;
- Máquina demarcadora de faixa de tráfego à frio, autopropelida, potência 38 hp - chp diurno.

Critérios de medição e aceite:

O serviço será em un (unidade). A mobilização de pessoal e equipamentos necessários à execução da obra deverão integrar a relação de custos classificados na categoria Despesas Indiretas, ficando, portanto, o seu pagamento distribuído nospreços dos serviços alocados na Planilha Orçamentária do Contrato.

Metodologia de execução:

- A mobilização constituirá em mobilizar todos os equipamentos até o canteiro da obra para uso da construtora e só será iniciada após a autorização da fiscalização;

2.0 ADMINISTRAÇÃO LOCAL DA OBRA

✓ Administração local: A contratada deverá manter na obra diariamente, engenheiro e encarregado de obras onde, deverão acompanhar a obra constantemente.

Itens e suas características:

✓ Engenheiro civil de obra júnior com encargos complementares: Gerencia e desenvolve projetos de construções. Acompanha cronograma fisico-financeiro da obra, elabora orçamentos e realiza levantamento quantitativo de equipamentos, materiais e serviços;

✓ Topografo: Realiza os levantamentos e executa trabalhos topográficos. Efetua o reconhecimento básico da área programada para elaborados técnicos. Executa os trabalhos topográficos relativos ao balizamento, colocação de estacas, referências de nível e outros.

✓ Encarregado de obras com encargos complementares: Supervisiona colaboradores, leitura e execução de projetos, acompanha cronograma e medições de obras e controla equipamentos, contratação de serviços e matéria-prima.

Equipamentos:

Os equipamentos consistem apenas em itens manuais de escritório e de seus respectivos serviços, para que possa ser feita a averiguação dos serviços ao longo da obra, não sendo utilizado nenhum tipo de equipamento específico para realização desta tarefa.

Critérios de medição e aceite:

Administração Local e Manutenção de Canteiro (AM) – será pago conforme o percentual de serviços executados (execução física) no período, conforme a fórmula abaixo, limitando-se ao recurso total destinado para o item, sendo que ao final do serviço o item será pago 100%.

$$\%AM = \frac{\text{Valor da Medição Sem AM}}{\text{Valor do Contrato Sem AM}}$$

Ressaltando que o pagamento do serviço Administração Local deve seguir o estabelecido no acórdão 2622/2013 do TCU, que adota como critério de medição pagamentos proporcionais à execução financeira da obra, abstendo-se ao pagamento deste item, com valor mensal fixo.

Metodologia de execução:

- Caberá ao engenheiro auxiliar da obra a compatibilização dos projetos e obra, esclarecendo as divergências e quando necessário, averiguar o uso adequado de equipamentos mínimos de segurança para cada atividade, de acordo com as normas de segurança vigentes.

- Todas as soluções necessárias deverão ser comunicadas à fiscalização da Contratante, sempre mediante aprovação.

- É importante também observar que a administração local depende da estrutura organizacional que o construtor vier a montar para a condução de cada obra e de sua respectiva lotação de pessoal. Não existe modelo rígido para esta estrutura, mas deve-se observar a legislação profissional do Sistema Confea e as normas relativas à higiene e segurança do trabalho.

- As peculiaridades inerentes a cada obra determinarão a estrutura organizacional necessária para bem administrá-la. A concepção dessa organização, bem como da

lotação em termos de recursos humanos requeridos, é tarefa de planejamento, especificado executor da obra.

3.0 PAVIMENTAÇÃO

3.1 PINTURA DE LIGAÇÃO

3.1.1 Execução de pintura de ligação com emulsão asfáltica RR-2C

Pintura de ligação consiste na aplicação de ligante asfáltico sobre superfície de base ou revestimento asfáltico anteriormente à execução de uma camada asfáltica qualquer, objetivando promover condições de aderência entre esta e o revestimento a ser executado.

Equipamentos e materiais:

- Caminhão tanque distribuidor de asfalto;
- Tanque de estocagem de asfalto.

Os ligantes betuminosos empregados na pintura de ligação poderão ser dos tipos:

" Emulsões asfálticas comuns ou modificadas, tipos RR-1C, RR-2C, RM-1C, RM-2C e RL-1C ". Para essa pavimentação foi escolhida o tipo RR-2C como especificado no orçamento em anexo.

Equipamentos:

Para a varredura da superfície da base, serão usadas, de preferência, vassouras mecânicas rotativas, podendo, entretanto, a operação ser executada manualmente. O jato de ar comprimido poderá, também, ser usado.

A distribuição do ligante deverá ser feita por carros equipados com bomba reguladora de pressão e sistema completo de aquecimento que permitam a aplicação do ligante betuminoso em quantidade e forma uniformes.

Os carros distribuidores do ligante betuminoso, especialmente construídos para este fim, deverão ser providos de dispositivos de aquecimento, dispondo de tacômetro, calibradores e termômetros com precisão de ± 1 °C, em locais de fácil observação e, ainda, possuir espargidor manual ("caneta"), para tratamento de pequenas superfícies e correções localizadas. As barras de distribuição deverão ser

do tipo "circulação plena", com dispositivos de ajustamentos verticais e larguras variáveis, que permitam espalhamento uniforme.

O depósito de ligante betuminoso, quando necessário, deverá ser equipado com dispositivo que permita o aquecimento adequado e uniforme do conteúdo do recipiente.

O depósito deverá ter uma capacidade tal que possa armazenar a quantidade de ligante betuminoso a ser aplicado em, pelo menos, um dia de trabalho.

Critérios de medição e aceite:

a pintura de ligação deve ser medida em metros quadrados, considerando a área efetivamente executada.

Metodologia de execução:

- Antes da execução dos serviços deve ser implantada a adequada sinalização, visando à segurança do tráfego no segmento rodoviário, e efetuada sua manutenção permanente durante a execução dos serviços.
- A superfície a ser pintada deve ser varrida, a fim de ser eliminado o pó e todo e qualquer material solto.
- Antes da aplicação do ligante asfáltico, no caso de bases de solo-cimento ou de concreto magro, a superfície da base deve ser umedecida.
- Aplica-se, a seguir, o ligante asfáltico na temperatura compatível, na quantidade recomendada e de maneira uniforme. A temperatura da aplicação do ligante asfáltico deve ser fixada em função da relação temperatura x viscosidade, escolhendo-se a temperatura que proporcione a melhor viscosidade para espalhamento. A viscosidade recomendada para o espalhamento da emulsão deve estar entre 20 e 100 segundos "Saybolt-Furol" (DNER-ME 004/94).
- Após aplicação do ligante deve-se aguardar o escoamento da água e a evaporação em decorrência da ruptura.
- A tolerância admitida para a taxa de aplicação "T" da emulsão diluída é de $\pm 0,2$ l/m².
- Deve ser executada a pintura de ligação na pista inteira em um mesmo turno de trabalho e deve ser deixada, sempre que possível, fechada ao tráfego. Quando isto

não for possível, trabalhar em meia pista, executando a pintura de ligação da adjacente, assim que a primeira for permitida ao tráfego.

- A fim de evitar a superposição ou excesso, nos pontos inicial e final das aplicações, devem ser colocadas faixas de papel transversalmente na pista, de modo que o início e o término da aplicação do ligante asfáltico estejam sobre essas faixas, as quais devem ser, a seguir, retiradas. Qualquer falha na aplicação do ligante asfáltico deve ser imediatamente corrigida.

Transporte com caminhão tanque de transporte de material asfáltico de 20000l, em via urbana pavimentada, DMT até 30km (unidade: TXKM) - referente ao material de pintura de ligação com DMT de 30km DMT DA USINA EM MATÕES DO NORTE ATÉ A OBRA = 29,21 km

Itens e suas características:

- Caminhão tanque: equipamento utilizado para o transporte de material asfáltico

Equipamento:

- Caminhão de transporte de material asfáltico 20.000 l, com cavalo mecânico de capacidade máxima de tração combinado de 45.000 kg, potência 330 cv, inclusive tanque de asfalto com maçarico.

Critérios para quantificação dos serviços:

- Momento de transporte do material, sendo o peso do material transportado multiplicado pela distância média de transporte (DMT), até 30 km.

- Nos quantitativos da DMT considerar somente o percurso de IDA entre a origem e o destino

Critérios de aferição:

- Produtividade Horária calculada pela fórmula $PH = (C \cdot FTT) / (2 \cdot X \cdot V)$, onde:
PH = Produtividade horária, 168 m³/h;

C = Capacidade do tanque, considerado 20 m³; FTT = Fator tempo de trabalho, considerado 0,70; X = distância em km, considerado 1km;

V = velocidade de transporte, considerado 24 km/h.

- Para fins de cálculo dos coeficientes desta composição, foi adotado o peso específico do material asfáltico igual a 1 ton/m³.
- As produtividades desta composição não contemplam as atividades de carga e descargade materiais.

Para tais atividades, utilizar composição específica de cada serviço.

- Esta composição refere-se a transporte para DMT até 30 km. Caso seja necessária uma DMT maior que 30 km, considerar nos quantitativos da DMT desta composição a distância de 30 km e utilizar a composição adicional correspondente para quantificar a DMT excedente a 30 km.
- Esta composição não considera eventuais custos de pedágio em rodovias concessionadas.
- Foram separados o tempo produtivo (CHP) e o tempo improdutivo (CHI) do caminhão de acordo com o Fator Tempo de Trabalho (FTT) de 70%, da seguinte forma:
 - > CHP: considera o tempo de ida e volta do transporte (motor ligado);
 - > CHI: considera os demais tempos da jornada de trabalho.

3.1.2 Transporte com caminhão tanque de transporte de material asfáltico de 20000l, em via urbana pavimentada, adicional para DMT excedente a 30 km (unidade: TXKM) - referente ao material de pintura de ligação com DMT de 29,21 km

DMT DA USINA EM MATÕES DO NORTE ATÉ A OBRA

Itens e suas características:

- Caminhão tanque: equipamento utilizado para o transporte de material asfáltico

Equipamento:

- Caminhão de transporte de material asfáltico 20.000 l, com cavalo mecânico de capacidade máxima de tração combinado de 45.000 kg, potência 330 cv, inclusive tanque de asfalto com maçarico.

Critérios para quantificação dos serviços:

- Momento de transporte do material, sendo o peso do material transportado multiplicado pela distância média de transporte (DMT), excedente a 30 km.
- Nos quantitativos da DMT considerar somente o percurso de IDA entre a origem e o destino

Critérios de aferição:

- Produtividade Horária calculada pela fórmula $PH = (C \cdot FTT) / (2 \cdot X \cdot V)$, onde:
PH = Produtividade horária, 420 m³/h;

C = Capacidade do tanque, considerado 20 m³; FTT = Fator tempo de trabalho, considerado 0,70; X = distância em km, considerado 1km;

V = velocidade de transporte, considerado 60 km/h.

- Para fins de cálculo dos coeficientes desta composição, foi adotado o peso específico do material asfáltico igual a 1 ton/m³.

- As produtividades desta composição não contemplam as atividades de carga e descarga de materiais.

Para tais atividades, utilizar composição específica de cada serviço.

- Esta composição não considera eventuais custos de pedágio em rodovias concessionadas.

- Esta composição refere-se somente ao transporte para a DMT excedente a 30 km. Deve-se considerar nos quantitativos da DMT somente a distância excedente a 30 km. Para a consideração dos primeiros 30 km, utilizar a composição de transporte para DMT até 30 km correspondente.

- Foram separados o tempo produtivo (CHP) e o tempo improdutivo (CHI) do caminhão de acordo com o Fator Tempo de Trabalho (FTT) de 70%, da seguinte forma:

- > CHP: considera o tempo de ida e volta do transporte (motor ligado);
- > CHI: considera os demais tempos da jornada de trabalho.

3.2 APLICAÇÃO DE CBUQ

3.2.1 Execução de pavimento com aplicação de concreto asfáltico, camada derolamento - exclusive carga e transporte.

Itens e suas características:

- Rasteleiro com encargos complementares: operário que faz ajustes e acertos no pavimento recém lançado pela vibroacabadora;
- Vibroacabadora: equipamento utilizado na execução do revestimento asfáltico, aplicando e pré compactando o concreto asfáltico de acordo com a espessura e largura prevista do projeto;
- Rolo compactador de pneus: equipamento utilizado para compactar a mistura asfáltica aplicada pela vibroacabadora aumentando a resistência do pavimento;
- Rolo compactador tandem: equipamento utilizado para compactar e dar o acabamento avia após a compactação com o rolo de pneus;
- Trator de pneus com vassoura mecânica acoplada: equipamento utilizado para limpeza da pista a ser pavimentada;
- Caminhão basculante: equipamento utilizado para transportar e despejar a mistura asfáltica na caçamba da vibroacabadora durante a aplicação do revestimento asfáltico;
- Concreto Betuminoso Usinado a Quente: mistura asfáltica formada de agregados graúdo e miúdo e cimento asfáltico, aplicada a quente e que compõe a camada de revestimento asfáltico revestimento asfáltico (rolamento ou binder).

Equipamento:

- Vibroacabadora de asfalto sobre esteiras, largura de pavimentação de 1,90 m a 5,30 m, potência de 105 HP e capacidade de 450 t/h;
- Rolo compactador de pneus estático, pressão variável, potência de 110 HP, peso sem/com lastro de 10,8/27,0 t e largura de rolagem de 2,30 m;
- Rolo compactador vibratório tandem, aço liso, potência de 125 HP, peso sem/com lastro de 10,20/11,65 t e largura de trabalho de 1,73 m;
- Trator de pneus com potência de 85 cv, tração 4x4, com vassoura mecânica acoplada;
- Caminhão basculante 10 m³, trucado cabine simples, peso bruto total 23.000 kg, carga útil máxima 15.935 kg, distância entre eixos 4,80 m, potência 230 CV inclusive caçamba metálica.



Execução:

- Sobre a base imprimada finalizada e curada é feita a limpeza da faixa a ser pavimentada com o uso da vassoura mecânica rebocável para remoção de materiais que possam prejudicar a adesão da mistura asfáltica à base;
- A mistura asfáltica é transportada entre a usina e a frente de serviço através de caminhões basculantes que a despejam no silo da vibroacabadora;
- A vibroacabadora ajustada para executar o revestimento asfáltico com a espessura e largura prevista em projeto percorre o trecho da faixa a ser asfaltada despejando e pré-compactando a mistura aquecida. Durante a passagem do equipamento, um operador de mesa verifica a espessura da camada;
- Os rasteiros acompanham a vibroacabadora e corrigem falhas e defeitos deixados pela vibroacabadora;
- Na sequência, assim que há frente disponível de trabalho, passa-se o rolo compactador de pneus, na faixa recém-pavimentada, na quantidade de fechas prevista em projetos. Deve ser possível ajustar a pressão dos pneus, iniciando a passagem com pequenas pressões e, assim que a mistura asfáltica for esfriando, aumentam-se as pressões;
- Atrás do rolo de pneus, inicia-se a rolagem com o rolo liso tipo tandem, com o número de fechas previsto em projeto e dando o acabamento final ao revestimento asfáltico.

3.2.2 Transporte com caminhão tanque de transporte de material asfáltico de 20000l, em via urbana pavimentada, DMT até 30km (unidade: TXKM) - referente ao material do concreto asfáltico com DMT de 30km

DMT DA USINA EM MATÕES DO NORTE ATÉ A OBRA

= 29,1 km.

Itens e suas características:

- Caminhão tanque: equipamento utilizado para o transporte de material asfáltico

Equipamento:

- Caminhão de transporte de material asfáltico 20.000 l, com cavalo mecânico de capacidade máxima de tração combinado de 45.000 kg, potência 330 cv, inclusive tanque de asfalto com maçarico.



Critérios para quantificação dos serviços:

- Momento de transporte do material, sendo o peso do material transportado multiplicado pela distância média de transporte (DMT), até 30 km.
- Nos quantitativos da DMT considerar somente o percurso de IDA entre a origem e o destino

Critérios de aferição:

- Produtividade Horária calculada pela fórmula $PH = (C \cdot FTT) / (2 \cdot X \cdot V)$, onde:
PH = Produtividade horária, 168 m³/h;
C = Capacidade do tanque, considerado 20 m³; FTT = Fator tempo de trabalho, considerado 0,70; X = distância em km, considerado 1 km;
V = velocidade de transporte, considerado 24 km/h.
- Para fins de cálculo dos coeficientes desta composição, foi adotado o peso específico do material asfáltico igual a 1 ton/m³.
- As produtividades desta composição não contemplam as atividades de carga e descarga de materiais.

Para tais atividades, utilizar composição específica de cada serviço.

- Esta composição refere-se a transporte para DMT até 30 km. Caso seja necessária uma DMT maior que 30 km, considerar nos quantitativos da DMT desta composição a distância de 30 km e utilizar a composição adicional correspondente para quantificar a DMT excedente a 30 km.
- Esta composição não considera eventuais custos de pedágio em rodovias concessionadas.
- Foram separados o tempo produtivo (CHP) e o tempo improdutivo (CHI) do caminhão de acordo com o Fator Tempo de Trabalho (FTT) de 70%, da seguinte forma:
 - > CHP: considera o tempo de ida e volta do transporte (motor ligado);
 - > CHI: considera os demais tempos da jornada de trabalho.

3.2.3 Transporte com caminhão tanque de transporte de material asfáltico de 20000 l, em via urbana pavimentada, adicional para DMT excedente a 30 km (unidade: TXKM) - referente ao material do concreto asfáltico com DMT de 29,21 km

DMT DA USINA EM MATÕES DO NORTE ATÉ A OBRA

= restante 29,21 km.

Itens e suas características:

- Caminhão tanque: equipamento utilizado para o transporte de material asfáltico

Equipamento:

- Caminhão de transporte de material asfáltico 20.000 l, com cavalo mecânico de capacidade máxima de tração combinado de 45.000 kg, potência 330 cv, inclusive tanque de asfalto com maçarico.

Critérios para quantificação dos serviços:

- Momento de transporte do material, sendo o peso do material transportado multiplicado pela distância média de transporte (DMT), excedente a 30 km.

- Nos quantitativos da DMT considerar somente o percurso de IDA entre a origem e o destino

Critérios de aferição:

- Produtividade Horária calculada pela fórmula $PH = (C \cdot FTT) / (2 \cdot X \cdot V)$, onde:
PH = Produtividade horária, 420 m³/h;

C = Capacidade do tanque, considerado 20 m³; FTT = Fator tempo de trabalho, considerado 0,70; X = distância em km, considerado 1 km;

V = velocidade de transporte, considerado 60 km/h.

- Para fins de cálculo dos coeficientes desta composição, foi adotado o peso específico do material asfáltico igual a 1 ton/m³.

- As produtividades desta composição não contemplam as atividades de carga e descarga de materiais.

Para tais atividades, utilizar composição específica de cada serviço.

- Esta composição não considera eventuais custos de pedágio em rodovias concessionadas.

- Esta composição refere-se somente ao transporte para a DMT excedente a 30 km. Deve-se considerar nos quantitativos da DMT somente a distância excedente a 30 km. Para a



consideração dos primeiros 30 km, utilizar a composição de transporte para DMT até 30km correspondente.

- Foram separados o tempo produtivo (CHP) e o tempo improdutivo (CHI) do caminhão de acordo com o Fator Tempo de Trabalho (FTT) de 70%, da seguinte forma:

-> CHP: considera o tempo de ida e volta do transporte (motor ligado);

-> CHI: considera os demais tempos da jornada de trabalho.

5.0 DRENAGEM SUPERFICIAL

5.2 Execução de meio-fio e sarjeta conjugados de concreto usinado, moldada in loco em trecho reto, 45 cm base (15 cm de base da guia + 30 cm da base da sarjeta)

Itens e suas Características:

☐ Pedreiro: profissional que executa as atividades para a execução da sarjeta, tais como: montagem das formas, concretagem e desempenho das sarjetas.

☐ Servente: profissional que auxilia o pedreiro com as atividades para a execução da sarjeta.

☐ Concreto: material utilizado para execução da sarjeta. Fôrma: utilizado para conter o concreto e dar a forma à guia. Areia: material utilizado para fazer a base de assentamento.

Critérios para quantificação dos serviços:

☐ Utilizar o comprimento linear total em trecho curvo de sarjeta de concreto

Execução:

☐ Execução do alinhamento e marcação das cotas com o uso de estacas e linha. Regularização do solo e execução da base sobre a qual a sarjeta será executada. Instalação das formas de madeira.

☐ Lançamento e adensamento do concreto. Sarrafeamento da superfície da sarjeta.

☐ Execução das juntas.

6.0 SINALIZAÇÃO VERTICAL

6.1 Placa de sinalização de advertências nas dimensões D = 0,60 m – incluso suporte para fixação

Itens e suas características:

A sinalização vertical tem a finalidade de fornecer informações que permitam

usuários das vias adotarem comportamentos adequados, de modo a aumentar a segurança, ordenar os fluxos de tráfego e orientar os usuários da via.

A sinalização vertical é classificada segundo sua função, que pode ser de:

- Regular as obrigações, limitações, proibições ou restrições que governam o uso da via;
- Advertir os condutores sobre condições com potencial risco existentes na via ou nas suas proximidades, tais como escolas e passagens de pedestres;
- Indicar direções, localizações, ruas, pontos de interesse turístico ou de serviços e transmitir mensagens educativas, dentre outras, de maneira a ajudar o condutor em seu deslocamento

Equipamentos e materiais:

Os materiais mais adequados para serem utilizados como substratos para a confecção das placas de sinalização são: o aço, alumínio, plástico reforçado e madeira imunizada.

As películas utilizadas são: retrorrefletivas dos seguintes tipos: de esferas inclusas, de esferas encapsuladas ou de lentes prismáticas, a serem definidas de acordo com as necessidades de projeto.

Poderão ser utilizados outros materiais que venham a surgir a partir de desenvolvimento tecnológico, desde que possuam propriedades físicas e químicas que garantam as características essenciais do sinal, durante toda sua vida útil, em quaisquer condições climáticas, inclusive após execução do processo de manutenção.

Em função do comprometimento com a segurança da via, não deve ser utilizada tinta brilhante ou películas retrorrefletivas do tipo "esferas expostas". O verso da placa deverá ser na cor preta, fosco ou semifosco.

Critérios de medição e aceite:

Os sinais de regulamentação podem ser aplicados em placas pintadas, retrorrefletivas, luminosas (dotadas de iluminação interna) ou iluminadas (dotadas de iluminação externa frontal).

Em vias urbanas recomenda-se que as placas de "Parada Obrigatória" (R-1) seja, no mínimo, retrorrefletivas. E placas onde identificam a localização de cada rua.

Metodologia de execução:

Na concepção e na implantação da sinalização de trânsito, deve-se ter como

princípio básico as condições de percepção dos usuários da via, garantindo a real eficácia dos sinais.

7.0 SINALIZAÇÃO HORIZONTAL

Pintura de eixo viário sobre asfalto com tinta retrorrefletiva a base de resina acrílica com microesferas de vidro, aplicação mecânica com demarcadora autopropelida. Empregar equipamento com reservatório de tinta com capacidade mínima de 30 litros, dotado de sistema de aquecimento da tinta até que a mesma atinja a viscosidade adequada para aplicação.

O equipamento deve ter capacidade de regulagem da largura da faixa e da demarcação de faixas contínuas ou tracejadas, preparar tinta e mistura de microesferas no tanque da máquina de demarcação viária de acordo com o especificado, sinalização de segurança na via / interrupção ou desvio do tráfego de veículos em obediência ao Código de Trânsito Brasileiro. A limpeza do pavimento com varredura e jatos de ar comprimido.

Aplicar a tinta retrorrefletiva com equipamento que produza a tinta elastomérica em faixa contínua ou tracejada com máquina de demarcação viária autopropelida, dotada de jato para tinta e microesferas.

8.0 DESMOBILIZAÇÃO DE EQUIPAMENTOS

8.1 Desmobilização de equipamentos

Os cálculos de distância média considerados foram da cidade de São Luís – MA.

Equipamentos e materiais:

- Vassoura mecânica rebocável com escova cilíndrica, largura útil de varrimento de 2,44 m - chp diurno;

- Espargidor de asfalto pressurizado, tanque 6 m³ com isolamento térmica, aquecido com 2 maçaricos, com barra espargidora 3,60 m, montado sobre caminhão toco, pbt

- 14.300 kg, potência 185 cv - chp diurno;

- Trator de pneus, potência 85 cv, tração 4x4, peso com lastro de 4.675 kg - chp diurno.

- vibroacabadora de asfalto sobre esteiras, largura de pavimentação 1,90 m a 5,30 m, potência 105 hp capacidade 450 t/h;

- Caminhão basculante 10 m³, trucado cabine simples, peso bruto total 23.000 kg, carga útil máxima 15.935 kg, distância entre eixos 4,80 m, potência 230 cv

inclusive caçamba metálica;

- Rolo compactador vibratório tandem, aço liso, potência 125 hp, peso sem/com lastro 10,20/11,65 t, largura de trabalho 1,73 m;

- Trator de pneus com potência de 85 cv, tração 4x4, com vassoura mecânica acoplada;

- Rolo compactador de pneus, estatico, pressão variavel, potência 110 hp, peso sem/com lastro 10,8/27 t, largura de rolagem 2,30 m;

- Máquina demarcadora de faixa de tráfego à frio, autopropelida, potência 38 hp -chp diurno.

Critérios de medição e aceite:

O serviço será em un (unidade). A desmobilização de pessoal e equipamentos necessários à execução da obra deverão integrar a relação de custos classificados na categoria Despesas Indiretas, ficando, portanto, o seu pagamento distribuído nos preços dos serviços alocados na Planilha Orçamentária do Contrato. **Metodologia de execução:**

- A desmobilização constituirá na retirada do canteiro da obra de todos os equipamentos usados pela construtora e só será iniciada após a autorização da fiscalização;0

- Ao final da obra, a construtora deverá remover todo o equipamento, as instalações do acampamento, as edificações temporárias, as sobras de material e o material não utilizado, os detritos e outros materiais similares, de propriedade da construtora, ou utilizados durante a obra sob a sua orientação;

- Todas as áreas deverão ser entregues completamente limpas.

Welane Patrícia

Welane Patrícia
CREA nº111583494-0

DOCUMENTOS ORÇAMENTÁRIOS

01.612.831/0001-87 - MUNICÍPIO DE MATOES DO NORTE

Voltar

Versão: 2

Dados Básicos
 Anexos
 Responsável Técnico
 Documentação Complementar
 OCI
 PO/CFF
 LAE
 SPA
 Quadro Resumo

VOLTAR

Dados Gerais Eventos Frenses da Obra PO PLO CFF

Submetida *

Total Submetida (OCI):
 R\$ 1.441.897,00

Total Submetida (PO):
 R\$ 1.441.897,00

Previsão Início da Obra *

1-1 - PAVIMENTAÇÃO ASFALTICA EM ÁREA RURAL DO MUNICÍPIO DE MATOES DO NORTE - MA

Duração da Obra (meses) *

4

O acompanhamento da execução da obra será por eventos

Receber dados da PO/CFF via ART?

Data Base *

12/2023

Desonerado *

Sim

Localidade *

MA

Responsável Técnico PO

ART/RSRT
 MA202407460982

CPF

000.659.482-48

Nome

WELANE PATRÍCIA NUNES DO NASCIMENTO

Atividade

Engenharia

Responsável Técnico CFF

CPF

000.659.482-48

Nome

WELANE PATRÍCIA NUNES DO NASCIMENTO

Atividade

Engenharia

MATÕES DO NORTE / MA

PROC. 1706001 1202 U

FLS. 281

RUB.

Welane Patricia

CREA nº111583494-0

Welane Patricia

DOCUMENTOS ORÇAMENTÁRIOS

01.612.831/0001-87 - MUNICÍPIO DE MATOES DO NORTE

Voltar

Versão: 2

Dados Básicos Anexo Responsável Técnico Documentação Complementar OCI PO/CF LAE SPA Quadro Resumo

Dados Gerais Eventos Fronteiras de Obra PO PLQ CFF

VOLTAR

Eventos	Número do Evento	Título do Evento
	1	SERVIÇOS PRELIMINARES
	2	ADMINISTRAÇÃO DA OBRA
	3	TRECHO 1 TERRAPLANAGEM E PREPARAÇÃO DO SUBLEITO
	4	TRECHO 1 PAVIMENTAÇÃO EM CAUÇU
	5	TRECHO 1 DRENAGEM SUPERFICIAL
	6	TRECHO 1 DRENAGEM PROFUNDA
	7	TRECHO 1 SINALIZAÇÃO VERTICAL
	8	TRECHO 1 SINALIZAÇÃO HORIZONTAL
	9	TRECHO 2 PAVIMENTAÇÃO EM CAUÇU
	10	TRECHO 2 DRENAGEM SUPERFICIAL
	11	TRECHO 2 DRENAGEM PROFUNDA
	12	TRECHO 2 SINALIZAÇÃO HORIZONTAL
	13	TRECHO 2 SERVIÇOS FINAIS

MATÕES DO NORTE / MA
 PROC. 13000/01 1202/1
 FLS. 268
 RUB. 0

Welane Patricia
 CREA nº111583494-0
Welane Patricia

DOCUMENTOS ORÇAMENTÁRIOS

01.612.831/0001-67 - MUNICÍPIO DE MATOES DO NORTE

Voltar

Versão: 2

Dados Básicos Anexos Responsável Técnico Documentação Complementar OCI PO/CFF LAE SPA Quadro Resumo

Dados Gerais Eventos Frentes de Obra PO PLO CFF

Frentes de Obra

Número da Frente de Obra

1 RUA GRANDE

Frete de Obra

VOLTAR

MATÕES DO NORTE / MA
PROC. 1706001 1202 v
FLS. 263
RUB. 1

Welane Patrícia

CREA nº111583494-0

Welane Patrícia

DOCUMENTOS ORÇAMENTÁRIOS

01.512.531/0001-87 - MUNICÍPIO DE MATOES DO NORTE

Dados Básicos Anexos Responsável Técnico Documentação Complementar QCI PO/COFF LAE SPA QUAADRO RESUMO

Welane Patricia

CREA nº 11583494-0
Welane Patricia

Dados Gerais Eventos Frontes de Obras PO PLQ CFF

Planilha Orçamentária

Item	Faixa	Macro-serviço / Serviço	Qtd.	Unid.	Custo Referência	Custo Unitário	BIC	Preço Unitário	Preço Total	Ações
1		SERVIÇOS PRELIMINARES							RS 27.871,73	
1.1	SNAP - 10569	FORNECIMENTO E INSTALAÇÃO DE PLACA DE OBRA COM CHOVA GALVANIZADA E ESTRUTURA DE MADEIRA AF_03/2022_PS	4,50	M2	RS 313,22	RS 313,00	25,62 %	RS 303,19	RS 1.709,36	<input type="checkbox"/>
1.2	Composição - 01	MOBILIZAÇÃO DE EQUIPAMENTOS	1,00	UN	RS 20.619,52	RS 20.619,52	25,62 %	RS 20.602,37	RS 20.602,37	<input type="checkbox"/>
2		ADMINISTRAÇÃO DA OBRA							RS 29.505,84	
2.1	Composição - 02	ADMINISTRAÇÃO LOCAL	4,00	UN	RS 5.872,04	RS 5.872,04	25,62 %	RS 7.376,46	RS 29.505,84	<input type="checkbox"/>
3		TRECHO 1 TERRAPLANAGEM E PREPARAÇÃO DO SUBLEITO							RS 51.143,41	
3.1	SNAP - 8625	LIMPEZA MECANIZADA DE CAMADA VEGETAL, VEGETAÇÃO E PEDUNES ARVORES CILÍMETRO DE TRONCO MENOR QUE 6,20 M, COM TRATOR DE ESTERAS AF_05/2018	10.000,00	M2	RS 0,39	RS 0,39	25,62 %	RS 0,40	RS 4.000,00	<input type="checkbox"/>
3.2	SNAP - 10128	ESCAVAÇÃO HORIZONTAL INCLINADO CARGA E DESCARGA EM SOLO DE LA CATEGORIA COM TRATOR DE ESTERAS (125HP/ÁLMBRA 2,70M3), AF_07/2020	644,29	M3	RS 14,15	RS 14,15	25,62 %	RS 17,76	RS 11.455,48	<input type="checkbox"/>
3.3	SNAP - 8086	TRANSPORTE COM CAMINHÃO SACULANTE DE 10 M³, EM VIA URBANA EM REVESTIMENTO PRIMÁRIO (UNIDADE: T00M), AF_07/2020	8.041,46	T00M	RS 1,82	RS 1,82	25,62 %	RS 2,29	RS 20.475,94	<input type="checkbox"/>
3.4	SNAP - 10254	ESPAVAMENTO DE MATERIAL COM TRATOR DE ESTERAS, AF_11/2018	644,29	M3	RS 1,29	RS 1,29	25,62 %	RS 1,75	RS 1.127,51	<input type="checkbox"/>
Total:									RS 1.441.887,99	
Valor não utilizados (OC):									RS 0,00	

MATÕES DO NORTE / MA
PROC. 1206001 / 2024
FLS. 004
RUB. 0

MATÕES DO NORTE / MA
 PROC. 170001 / 2024
 FLS. 265
 RUB. 01

Item	Fonte	Macro-serviço / Serviço	Qtd.	Und.	Custo Referência	Custo Unitário	EOI	Preço Unitário	Preço Total	Ações
3.5	SNAFI - 100576	REGULARIZAÇÃO E COMPACTAÇÃO DE SUBLEITO DE SOLO PREDOMINANTEMENTE ARGILOSO. AF_112019	4.205,27	M2	R\$ 2,44	R\$ 2,44	25,02 %	R\$ 3,07	R\$ 13.185,48	<input type="checkbox"/>
4		TRECHO 1 PAVIMENTAÇÃO EM CAUÇU							R\$ 543.622,04	
4.1	SNAFI - 101767	EXECUÇÃO E COMPACTAÇÃO DE BASE E OU SUB-BASE PARA PAVIMENTAÇÃO DE SOLOS ESTABILIZADOS GRANULOMÉTRICAMENTE COM MISTURA DE SOLOS EM PISTA - EXCLUSIVELY SOLO. ESCAVAÇÃO, CARGA E TRANSPORTE. AF_112019	935,76	M3	R\$ 27,31	R\$ 27,31	25,02 %	R\$ 34,31	R\$ 32.105,00	<input type="checkbox"/>
4.2	SNAFI - 101128	ESCAVAÇÃO HORIZONTAL INCLINDO CARGA E DESCARGA EM SOLO DE 1ª CATEGORIA COM TRATOR DE ESTERNAIS (125P/LÁMINA 2,70M). AF_512020	935,76	M3	R\$ 14,15	R\$ 14,15	25,02 %	R\$ 17,79	R\$ 16.637,81	<input type="checkbox"/>
4.3	SNAFI - 93066	TRANSPORTE COM CAMINHÃO BASCULANTE DE 10 M³ EM VIA URBANA EM REVESTIMENTO PRIMÁRIO (UNIDADE: T000M). AF_072020	12.966,41	T000M	R\$ 1,82	R\$ 1,82	25,02 %	R\$ 2,29	R\$ 29.704,68	<input type="checkbox"/>
4.4	Composição - 03	EXECUÇÃO DE IMPRIMAÇÃO COM ASFALTO DILUÍDO CM-30 INCLUSO TRANSPORTE	3.743,02	M2	R\$ 19,36	R\$ 19,36	25,02 %	R\$ 23,06	R\$ 86.314,04	<input type="checkbox"/>
4.5	Composição - 04	EXECUÇÃO DE PINTURA DE LIGAÇÃO COM EMULSÃO ASFÁLTICA PR-2C	3.743,02	M2	R\$ 2,24	R\$ 2,24	25,02 %	R\$ 2,85	R\$ 10.667,81	<input type="checkbox"/>
4.6	SNAFI - 102332	TRANSPORTE COM CAMINHÃO TANQUE DE TRANSPORTE DE MATERIAL ASFÁLTICO DE 2000 L EM VIA URBANA PAVIMENTADA, UNIDADE T000M. AF_072020	54,67	T000M	R\$ 1,85	R\$ 1,85	25,02 %	R\$ 2,32	R\$ 126,93	<input type="checkbox"/>
4.7	SNAFI - 86966	EXECUÇÃO DE PAVIMENTO COM APLICAÇÃO DE CONCRETO ASFÁLTICO, CAMADA DE ROLOAMENTO - EXCLUSIVELY CARGA E TRANSPORTE. AF_112019	197,15	M3	R\$ 1.426,16	R\$ 1.426,16	25,02 %	R\$ 1.794,05	R\$ 356.756,46	<input type="checkbox"/>
4.8	SNAFI - 100666	CARGA DE MISTURA ASFÁLTICA EM CAMINHÃO BASCULANTE 10 M³	197,15	M3	R\$ 9,06	R\$ 9,06	25,02 %	R\$ 11,36	R\$ 2.120,77	<input type="checkbox"/>
Total:									R\$ 1.441.897,00	
Valor não utilizado (OC):									R\$ 0,00	

Welane Patricia
 CREA nº 11583494-0
 Welane Patricia

Item	Fonte	Macro-serviço / Serviço (UNIDADE: M3)	Qtd.	Unid.	Costo Referência	Costo Unitário	B.O.	Preço Unitário	Preço Total	Atões
4.9	SINAPI - 83995	TRANSPORTE COM CAMINHÃO BASTULANTE DE 10 M ³ EM VIA URBANA EM REVESTIMENTO PRIMÁRIO (UNIDADE: T00M, AF_07/2020)	13.119,96	T00M	R\$ 1,82	R\$ 1,82	25,62 %	R\$ 2,29	R\$ 30.044,71	<input type="checkbox"/>
5		TRECHO 1 DRENAGEM SUPERFICIAL							R\$ 85.948,53	
5.1	SINAPI - 84267	GLISA (MEIO-FIO) E SARJETA CONJUGADOS DE CONCRETO, MOLDADA IN LOCO EM TRECHO RETO COM EXTRUSORA, 45 CM BASE (15 CM BASE DA GLISA + 30 CM BASE DA SARJETA) X 22 CM ALTURA, AF_06/2018	1.227,22	M	R\$ 54,86	R\$ 54,86	25,62 %	R\$ 68,92	R\$ 84.580,00	<input type="checkbox"/>
5.2	SINAPI - 102456	PINTURA DE MEIO-FIO COM TINTA BRANCA-A BASE DE CAL (CAUÇÃO), AF_05/2021	1.227,22	M	R\$ 1,54	R\$ 1,54	25,62 %	R\$ 1,93	R\$ 2.368,53	<input type="checkbox"/>
6		TRECHO 1 DRENAGEM PROFUNDA							R\$ 4.383,80	
6.1	Outros - SICRO 0804060	Boca de BTIC D = 0,80 m - espessada 0" - areia estrada e brita produzida - alta mar	2,00	UN	R\$ 658,34	R\$ 658,34	25,62 %	R\$ 827,01	R\$ 1.654,02	<input type="checkbox"/>
6.2	Outros - SICRO 0804020	Corso de BTIC D = 0,80 m PA1 - areia estrada e brita e pedra de mão produzidas	6,00	M	R\$ 362,15	R\$ 362,15	25,62 %	R\$ 454,93	R\$ 2.729,58	<input type="checkbox"/>
7		TRECHO 1 SINALIZAÇÃO VERTICAL							R\$ 965,88	
7.1	Outros - SICRO 5213440	Placa de regulamentação em aço D = 0,80 m - película retrorefletiva tipo I + S1 - fornecimento e implantação	3,00	UN	R\$ 255,30	R\$ 255,30	25,62 %	R\$ 321,96	R\$ 965,88	<input type="checkbox"/>
8		TRECHO 1 SINALIZAÇÃO HORIZONTAL							R\$ 8.406,46	
8.1	SINAPI - 102512	PINTURA DE EDO VÁRIO SOBRE ASFALTO COM TINTA RETROREFLETIVA A BASE DE RESINA ACRILICA COM MICROESFERAS DE VIDRO, APLICAÇÃO MECÂNICA COM DEMARCADORA AUTOPROPULSADA, AF_05/2021	1.227,22	M	R\$ 5,45	R\$ 5,45	25,62 %	R\$ 6,85	R\$ 8.406,46	<input type="checkbox"/>
9		TRECHO 2 PAVIMENTAÇÃO EM CAUÇU							R\$ 554.960,63	
9.1	SINAPI - 101787	EXECUÇÃO E COMPACTAÇÃO DE BASE E OU SUB-BASE PARA PAVIMENTAÇÃO DE SOLOS	408,63	M3	R\$ 27,31	R\$ 27,31	25,62 %	R\$ 34,31	R\$ 14.020,10	<input type="checkbox"/>
Total:									R\$ 1.441.897,08	
Valor não utilizado (OCT):									R\$ 0,00	

Welane Patricia
 CREA nº 11583494-0

MATÕES DO NORTE / MA
 PROC. 1306001 1202 V
 FLS. 262
 RUB. 0

Item	Fonte	Macro-serviço / Serviço	Qtd.	Unid.	Custo Referência	Custo Unitário	BDI	Preço Unitário	Preço Total	Ações
9.2	SMARF - 101128	ESTABILIZAÇÕES GRANULOMETRICAMENTE COM MISTURA DE SOLOS EM PISTA - EXCLUSIVE SOLO - ESCAVACÃO, CARGA E TRANSPORTE - AF_11/2019	408,63	M3	R\$ 14,15	R\$ 14,15	25,62 %	R\$ 17,78	R\$ 7.265,44	<input type="checkbox"/>
9.3	SMARF - 93595	ESCAVAÇÃO HORIZONTAL INCLUSIVE CARGA E DESCARGA EM SOLO DE 1ª CATEGORIA COM TRATOR DE ESTERIAS (125HP/LÂMINA 2,70M3); AF_07/2020	11.342,01	T00M	R\$ 1,82	R\$ 1,82	25,62 %	R\$ 2,29	R\$ 25.973,20	<input type="checkbox"/>
9.4	Composição - 03	TRANSPORTE COM CAMINHÃO BASCULANTE DE 10 M³ EM VIA URBANA EM REVESTIMENTO PRIMÁRIO (UNIDADE: T00M); AF_07/2020	4.086,33	M2	R\$ 19,30	R\$ 19,30	25,62 %	R\$ 23,06	R\$ 94.290,77	<input type="checkbox"/>
9.5	Composição - 04	EXECUÇÃO DE IMPRIMAÇÃO COM ASFALTO DELIUDO COM 30 INCLUSIVE TRANSPORTE	4.086,33	M2	R\$ 2,27	R\$ 2,27	25,62 %	R\$ 2,85	R\$ 11.646,04	<input type="checkbox"/>
9.6	SMARF - 102332	TRANSPORTE COM CAMINHÃO TANQUE DE TRANSPORTE DE MATERIAL ASFALTICO DE 20000 L EM VIA URBANA PAVIMENTADA, OMT ATÉ 30KM (UNIDADE: T00M); AF_07/2020	59,66	T00M	R\$ 1,85	R\$ 1,85	25,62 %	R\$ 2,32	R\$ 138,46	<input type="checkbox"/>
9.7	SMARF - 93595	EXECUÇÃO DE PAVIMENTO COM APLICAÇÃO DE CONCRETO ASFALTICO, CAMADA DE ROUPELAMENTO - EXCLUSIVE CARGA E TRANSPORTE - AF_11/2019	204,32	M3	R\$ 1.428,16	R\$ 1.428,16	25,62 %	R\$ 1.794,05	R\$ 366.590,30	<input type="checkbox"/>
9.8	SMARF - 100995	CARGA DE MISTURA ASFALTICA EM CAMINHÃO BASCULANTE 10 M³ (UNIDADE: M3); AF_07/2020	204,32	M3	R\$ 9,06	R\$ 9,06	25,62 %	R\$ 11,36	R\$ 2.325,16	<input type="checkbox"/>
9.9	SMARF - 93595	TRANSPORTE COM CAMINHÃO BASCULANTE DE 10 M³ EM VIA URBANA EM REVESTIMENTO PRIMÁRIO (UNIDADE: T00M); AF_07/2020	14.323,65	T00M	R\$ 1,82	R\$ 1,82	25,62 %	R\$ 2,29	R\$ 32.801,16	<input type="checkbox"/>
10		TRECHO 2 DRENAGEM SUPERFICIAL								
10.1	SMARF - 94057	GUIA (M30/PRO) E SAQUETA CONJUGADOS	1.339,75	M	R\$ 54,89	R\$ 54,89	25,62 %	R\$ 68,92	R\$ 94.933,42	<input type="checkbox"/>
									R\$ 92.337,54	<input type="checkbox"/>
									R\$ 1.441.887,90	
									R\$ 9,00	
									Total:	
									Valor não utilizado (DCI):	

Welane Patricia
 CREA nº 11583494-0
 Uluw Patricar

Item	Fonte	Materiais / Serviço	Qtd.	Und.	Costo Referência	Costo Unitário	Por	Preço Unitário	Preço Total	Ações
10.2	SINAPI - 102498	DE CONCRETO. MOLDADA EM LOCO EM TRECHO RETO COM EXTRUSORA, 45 CM BASE (15 CM BASE DA GUIA + 30 CM BASE DA SARBETA) X 22 CM ALTURA. AF_0920218	1.339,76	M	R\$ 1,54	R\$ 1,54	25,82 %	R\$ 1,93	R\$ 2.585,76	<input type="checkbox"/>
11		PINTURA DE MEO-FIO COM TINTA BRANCA (CAUÇÃO). AF_052021							R\$ 4.363,60	<input type="checkbox"/>
11.1	Outros - SICRO 0904090	Boca de BSTD D = 0,60 m - encanamento 0" - areas externas e brita produzida - alta media	2,00	UN	R\$ 658,34	R\$ 658,34	25,82 %	R\$ 827,01	R\$ 1.654,02	<input type="checkbox"/>
11.2	Outros - SICRO 0904020	Corpo de BSTD D = 0,60 m PA1 - areas externas e pra e pedis de mão produzidas	6,00	M	R\$ 362,15	R\$ 362,15	25,82 %	R\$ 454,93	R\$ 2.729,58	<input type="checkbox"/>
12		TRECHO 2 SINALIZAÇÃO HORIZONTAL							R\$ 9.177,40	<input type="checkbox"/>
12.1	SINAPI - 102512	PINTURA DE EIXO VARIO SOBRE ASFALTO COM TINTA RETROREFLETIVA BASE DE RESINA ACRILICA COM MICROESFERAS DE VIDRO. APLICAÇÃO MECANICA COM DEMARCADORA AUTOPROPULIDA. AF_052021	1.339,76	M	R\$ 5,45	R\$ 5,45	25,82 %	R\$ 6,85	R\$ 9.177,40	<input type="checkbox"/>
13		TRECHO 2 SERVIÇOS FINAIS							R\$ 25.902,37	<input type="checkbox"/>
13.1	Composição - 05	DESMOBILIZAÇÃO DE EQUIPAMENTOS	1,00	UN	R\$ 20.819,62	R\$ 20.819,62	25,82 %	R\$ 25.902,37	R\$ 25.902,37	<input type="checkbox"/>
Total:									R\$ 1.441.897,00	
Valor não utilizado (OC):									R\$ 9,00	

Welane Patricia
 CREA nº 111583494-0

Memória de Cálculo

1. Informações Gerais

Objeto: Projetos de Engenharia de Estruturas de Edifícios
 Beneficiário: Secretaria Municipal de Habitação de Nova Friburgo
 Local: Novo Horizonte
 Endereço: Av. Brasil, 1000 - Centro - Nova Friburgo - RJ

Projeto: Projeto de Engenharia de Estruturas de Edifícios
 Data: 15/08/2024

Welane Patricia
 CREA 0911583494-0
Welane Patricia

ITEM	DESCRIÇÃO	UNID.	QUANT.	VALOR UNIT.	VALOR TOTAL
1.1	PROJETO DE ENGENHARIA DE ESTRUTURAS DE EDIFÍCIOS	h/m²	4.086,33	4.086,33	4.086,33
1.2	PROJETO DE ENGENHARIA DE FUNDAMENTOS	m²	4.086,33	4.086,33	4.086,33
1.3	PROJETO DE ENGENHARIA DE INSTALAÇÕES ELÉTRICAS	m²	4.086,33	4.086,33	4.086,33
1.4	PROJETO DE ENGENHARIA DE INSTALAÇÕES HIDRÁULICAS E SANITÁRIAS	m²	4.086,33	4.086,33	4.086,33
1.5	PROJETO DE ENGENHARIA DE INSTALAÇÕES DE VENTILAÇÃO E CLIMATIZAÇÃO	m²	4.086,33	4.086,33	4.086,33
1.6	PROJETO DE ENGENHARIA DE INSTALAÇÕES DE SEGURANÇA CONTRA INCÊNDIO	m²	4.086,33	4.086,33	4.086,33
1.7	PROJETO DE ENGENHARIA DE INSTALAÇÕES DE SINALIZAÇÃO DE SEGURANÇA	m²	4.086,33	4.086,33	4.086,33
1.8	PROJETO DE ENGENHARIA DE INSTALAÇÕES DE AQUECIMENTO	m²	4.086,33	4.086,33	4.086,33
1.9	PROJETO DE ENGENHARIA DE INSTALAÇÕES DE SINALIZAÇÃO DE SEGURANÇA	m²	4.086,33	4.086,33	4.086,33
1.10	PROJETO DE ENGENHARIA DE INSTALAÇÕES DE SINALIZAÇÃO DE SEGURANÇA	m²	4.086,33	4.086,33	4.086,33
1.11	PROJETO DE ENGENHARIA DE INSTALAÇÕES DE SINALIZAÇÃO DE SEGURANÇA	m²	4.086,33	4.086,33	4.086,33
1.12	PROJETO DE ENGENHARIA DE INSTALAÇÕES DE SINALIZAÇÃO DE SEGURANÇA	m²	4.086,33	4.086,33	4.086,33
1.13	PROJETO DE ENGENHARIA DE INSTALAÇÕES DE SINALIZAÇÃO DE SEGURANÇA	m²	4.086,33	4.086,33	4.086,33
1.14	PROJETO DE ENGENHARIA DE INSTALAÇÕES DE SINALIZAÇÃO DE SEGURANÇA	m²	4.086,33	4.086,33	4.086,33
1.15	PROJETO DE ENGENHARIA DE INSTALAÇÕES DE SINALIZAÇÃO DE SEGURANÇA	m²	4.086,33	4.086,33	4.086,33
1.16	PROJETO DE ENGENHARIA DE INSTALAÇÕES DE SINALIZAÇÃO DE SEGURANÇA	m²	4.086,33	4.086,33	4.086,33
1.17	PROJETO DE ENGENHARIA DE INSTALAÇÕES DE SINALIZAÇÃO DE SEGURANÇA	m²	4.086,33	4.086,33	4.086,33
1.18	PROJETO DE ENGENHARIA DE INSTALAÇÕES DE SINALIZAÇÃO DE SEGURANÇA	m²	4.086,33	4.086,33	4.086,33
1.19	PROJETO DE ENGENHARIA DE INSTALAÇÕES DE SINALIZAÇÃO DE SEGURANÇA	m²	4.086,33	4.086,33	4.086,33
1.20	PROJETO DE ENGENHARIA DE INSTALAÇÕES DE SINALIZAÇÃO DE SEGURANÇA	m²	4.086,33	4.086,33	4.086,33

ITEM	DESCRIÇÃO	UNID.	QUANT.	VALOR UNIT.	VALOR TOTAL	REMARKS
1.1	PROJETO DE ENGENHARIA DE ESTRUTURAS DE EDIFÍCIOS	h/m²	4.086,33	4.086,33	4.086,33	
1.2	PROJETO DE ENGENHARIA DE FUNDAMENTOS	m²	4.086,33	4.086,33	4.086,33	
1.3	PROJETO DE ENGENHARIA DE INSTALAÇÕES ELÉTRICAS	m²	4.086,33	4.086,33	4.086,33	
1.4	PROJETO DE ENGENHARIA DE INSTALAÇÕES HIDRÁULICAS E SANITÁRIAS	m²	4.086,33	4.086,33	4.086,33	
1.5	PROJETO DE ENGENHARIA DE INSTALAÇÕES DE VENTILAÇÃO E CLIMATIZAÇÃO	m²	4.086,33	4.086,33	4.086,33	
1.6	PROJETO DE ENGENHARIA DE INSTALAÇÕES DE SEGURANÇA CONTRA INCÊNDIO	m²	4.086,33	4.086,33	4.086,33	
1.7	PROJETO DE ENGENHARIA DE INSTALAÇÕES DE SINALIZAÇÃO DE SEGURANÇA	m²	4.086,33	4.086,33	4.086,33	
1.8	PROJETO DE ENGENHARIA DE INSTALAÇÕES DE AQUECIMENTO	m²	4.086,33	4.086,33	4.086,33	
1.9	PROJETO DE ENGENHARIA DE INSTALAÇÕES DE SINALIZAÇÃO DE SEGURANÇA	m²	4.086,33	4.086,33	4.086,33	
1.10	PROJETO DE ENGENHARIA DE INSTALAÇÕES DE SINALIZAÇÃO DE SEGURANÇA	m²	4.086,33	4.086,33	4.086,33	
1.11	PROJETO DE ENGENHARIA DE INSTALAÇÕES DE SINALIZAÇÃO DE SEGURANÇA	m²	4.086,33	4.086,33	4.086,33	
1.12	PROJETO DE ENGENHARIA DE INSTALAÇÕES DE SINALIZAÇÃO DE SEGURANÇA	m²	4.086,33	4.086,33	4.086,33	
1.13	PROJETO DE ENGENHARIA DE INSTALAÇÕES DE SINALIZAÇÃO DE SEGURANÇA	m²	4.086,33	4.086,33	4.086,33	
1.14	PROJETO DE ENGENHARIA DE INSTALAÇÕES DE SINALIZAÇÃO DE SEGURANÇA	m²	4.086,33	4.086,33	4.086,33	
1.15	PROJETO DE ENGENHARIA DE INSTALAÇÕES DE SINALIZAÇÃO DE SEGURANÇA	m²	4.086,33	4.086,33	4.086,33	
1.16	PROJETO DE ENGENHARIA DE INSTALAÇÕES DE SINALIZAÇÃO DE SEGURANÇA	m²	4.086,33	4.086,33	4.086,33	
1.17	PROJETO DE ENGENHARIA DE INSTALAÇÕES DE SINALIZAÇÃO DE SEGURANÇA	m²	4.086,33	4.086,33	4.086,33	
1.18	PROJETO DE ENGENHARIA DE INSTALAÇÕES DE SINALIZAÇÃO DE SEGURANÇA	m²	4.086,33	4.086,33	4.086,33	
1.19	PROJETO DE ENGENHARIA DE INSTALAÇÕES DE SINALIZAÇÃO DE SEGURANÇA	m²	4.086,33	4.086,33	4.086,33	
1.20	PROJETO DE ENGENHARIA DE INSTALAÇÕES DE SINALIZAÇÃO DE SEGURANÇA	m²	4.086,33	4.086,33	4.086,33	

MATÕES DO NORTE / MA
 PROC. 1206001 / 202
 FLS. 231
 RUB. 01

MATÕES DO NORTE / MA

PROC. 1706001 / 2024

FLS. 073

RUB. 56

CÁLCULO DA DMT												
RUA GRANDE												
DMT (AZDA)	01341	m		Sm					A	B	B+C	CG
DMT = A + B + (C/2)	5,814	5m			AZDA				5,81	4,70	10,51	DMT
RAZOR PORA DO INCHO					C	5,000			A'	B'	B'+C'	
Latitude: 7°05'42"S									5,80	22,08		
Longitude: 47°31'55,61"W			A	5,010	B	4,700			B'+C'			
BOVA FORA												
DMT (AZDA)	01341	m		Sm					A	B	B+C	CG
DMT = A + B + (C/2)	5,814	5m			AZDA				5,81	1,50	7,31	DMT
WOMA DO INCHO					C	5,000			A'	B'	B'+C'	
Latitude: 7°05'12"S									5,80	2,25		
Longitude: 47°34'5,54"W			A	5,010	B	1,500			B'+C'			

WELANE PATRICIA
 NUNES DO
 NASCIMENTO:00065948
 246

Assinado de forma digital por
 WELANE PATRICIA NUNES DO
 NASCIMENTO:00065948246
 Dados: 2024.06.04 19:15:02
 -03'00'

DOCUMENTOS ORÇAMENTÁRIOS

01.612.831.0001-87 - MUNICÍPIO DE MATOES DO NORTE

Welane Patrícia

CREA nº 111583494-0

Valor

Venda: 2

Welane Patrícia

Dados Básicos Análise Responsável Técnico Documentação Complementar QCI PO/CF LAE SPA Quadro Resumo

Dados Gerais Eventos Fronteiras de Obras PO PLG CFF

VOLTAR

Planilha de Levantamento Quantitativo

Nº Macro-serviço / Serviço	Descrição Macro-serviço / Serviço	Qtd.	Und.	Nº Evento	Evento	Preço Total	Nº Frente de Obras	Fronteiras de Obras	Qtd.	Valor
1	SERVIÇOS PRELIMINARES					RS 27.871,73				
1.1	FORNECIMENTO E INSTALAÇÃO DE PLACA DE OBRA COM CHAPA GALVANIZADA E ESTRUTURA DE MADEIRA. AF_052022_PS	4,50	M2	1	SERVIÇOS PRELIMINARES	RS 1.769,36	1	RUA GRANDE	4,50	RS 1.769,36
1.2	MOBILIZAÇÃO DE EQUIPAMENTOS	1,00	UN	1	SERVIÇOS PRELIMINARES	RS 25.902,37	1	RUA GRANDE	1,00	RS 25.902,37
2	ADMINISTRAÇÃO DA OBRA					RS 29.505,84				
2.1	ADMINISTRAÇÃO LOCAL	4,00	UN	2	ADMINISTRAÇÃO DA OBRA	RS 29.505,84	1	RUA GRANDE	4,00	RS 29.505,84
3	TRECHO 1 TERRAPLANAGEM E PREPARAÇÃO DO SUBLEITO					RS 91.148,41				
3.1	LIMPEZA MECANIZADA DE CAMADA VEGETAL, VEGETAÇÃO E PEQUENAS ÁRVORES (RÁDIOMETRO DE TRONCO MENOR QUE 0,20 M), COM TRATOR DE ESTERIAS AF_062018	10.000,00	M2	3	TRECHO 1 TERRAPLANAGEM E PREPARAÇÃO DO SUBLEITO	RS 4.900,00	1	RUA GRANDE	10.000,00	RS 4.900,00
3.2	ESCAMPAÇÃO HORIZONTAL INCLUINDO CARGA E DESCARGA EM SOLO DE 1ª CATEGORIA COM TRATOR DE ESTERIAS (125HP/Lâmina: 2,70M). AF_072020	644,29	M3	3	TRECHO 1 TERRAPLANAGEM E PREPARAÇÃO DO SUBLEITO	RS 11.455,48	1	RUA GRANDE	644,29	RS 11.455,48
3.3	TRANSPORTE COM CAMINHÃO BASCULANTE DE 10 M³ EM VIA URBANA EM REVESTIMENTO PRIMÁRIO (UNIDADE: T00M). AF_072020	6.941,48	T00M	3	TRECHO 1 TERRAPLANAGEM E PREPARAÇÃO DO SUBLEITO	RS 20.475,94	1	RUA GRANDE	6.941,48	RS 20.475,94
3.4	ESPALHAMENTO DE MATERIAL COM TRATOR DE ESTERIAS. AF_112019	644,29	M3	3	TRECHO 1 TERRAPLANAGEM E PREPARAÇÃO DO SUBLEITO	RS 1.127,51	1	RUA GRANDE	644,29	RS 1.127,51
3.5	REGULARIZAÇÃO E COMPACTAÇÃO DE SUBLEITO DE SOLO PREDOMINANTEMENTE ARGILOSO. AF_112019	4.295,27	M2	3	TRECHO 1 TERRAPLANAGEM E PREPARAÇÃO DO SUBLEITO	RS 13.186,48	1	RUA GRANDE	4.295,27	RS 13.186,48
4	TRECHO 1 PAVIMENTAÇÃO EM CAUÇU					RS 843.822,84				
4.1	EXECUÇÃO E COMPACTAÇÃO DE BASE E OU SUB-BASE PARA PAVIMENTAÇÃO DE SOLOS ESTABILIZADOS GRANULOMÉTRICAMENTE COM MISTURA DE SOLOS EM PISTA - EXCLUSIVE SOLO, ESCAMPAÇÃO, CARGA E TRANSPORTE. AF_112019	935,76	M3	4	TRECHO 1 PAVIMENTAÇÃO EM CAUÇU	RS 32.105,03	1	RUA GRANDE	935,76	RS 32.105,03
4.2	ESCAMPAÇÃO HORIZONTAL INCLUINDO CARGA E DESCARGA EM SOLO DE 1ª CATEGORIA COM TRATOR DE ESTERIAS (125HP/Lâmina: 2,70M). AF_072020	935,76	M3	4	TRECHO 1 PAVIMENTAÇÃO EM CAUÇU	RS 16.637,81	1	RUA GRANDE	935,76	RS 16.637,81
4.3	TRANSPORTE COM CAMINHÃO BASCULANTE DE 10 M³ EM VIA URBANA EM REVESTIMENTO PRIMÁRIO (UNIDADE: T00M). AF_072020	12.966,41	T00M	4	TRECHO 1 PAVIMENTAÇÃO EM CAUÇU	RS 29.738,88	1	RUA GRANDE	12.966,41	RS 29.738,88
4.4	EXECUÇÃO DE IMPRIMAÇÃO COM ASFALTO DELÍDIO CM-30 INCLUSIVE TRANSPORTE	3.743,02	M2	4	TRECHO 1 PAVIMENTAÇÃO EM CAUÇU	RS 96.314,04	1	RUA GRANDE	3.743,02	RS 96.314,04

MATÕES DO NORTE / MA
 PROC. 1208001 / 12024
 FLS. 273
 RUB. 4

MATÕES DO NORTE / MA
 PROC. 1206001 / 2024
 FLS. 224
 RUB. 01

Nº Macroserviço / Serviço	Descrição Macroserviço / Serviço	Qtd.	Unid.	Nº Evento	Evento	Preço Total	Nº Frente de Obra	Frente de Obra	Qtd.	Valor
4.5	EXECUÇÃO DE PINTURA DE LIGAÇÃO COM EMULSÃO ASFÁLTICA RR-3C	3,743,02	M2	4	TRECHO 1 PAVIMENTAÇÃO EM CAUÇU	R\$ 10.667,61	1	RUA GRANDE	3,743,02	R\$ 10.667,61
4.6	TRANSPORTE COM CAMINHÃO TANQUE DE 20000 L, EM VIA URBANA PAVIMENTADA, DIFERENÇA 300M (UNIDADE: T00M). AF_072020	54,67	T00M	4	TRECHO 1 PAVIMENTAÇÃO EM CAUÇU	R\$ 126,83	1	RUA GRANDE	54,67	R\$ 126,83
4.7	EXECUÇÃO DE PAVIMENTO COM APLICAÇÃO DE CONCRETO ASFÁLTICO, CAMADA DE ROLOMENTO - EXCLUSIVELY CARGA E TRANSPORTE. AF_110219	187,15	M3	4	TRECHO 1 PAVIMENTAÇÃO EM CAUÇU	R\$ 335.796,46	1	RUA GRANDE	187,15	R\$ 335.796,46
4.8	CARGA DE MISTURA ASFÁLTICA EM CAMINHÃO BASCULANTE 10 M³ (UNIDADE: M3). AF_072020	187,15	M3	4	TRECHO 1 PAVIMENTAÇÃO EM CAUÇU	R\$ 2.129,77	1	RUA GRANDE	187,15	R\$ 2.129,77
4.9	TRANSPORTE COM CAMINHÃO BASCULANTE DE 10 M³, EM VIA URBANA EM REVESTIMENTO PRIMÁRIO (UNIDADE: T00M). AF_072020	13,119,96	T00M	4	TRECHO 1 PAVIMENTAÇÃO EM CAUÇU	R\$ 30.044,71	1	RUA GRANDE	13,119,96	R\$ 30.044,71
5	TRECHO 1 DRENAGEM SUPERFICIAL GLUA (MÉDIO) E SARJETA CONJUGADOS DE CONCRETO, MOLDADA IN LOCO EM TRECHO RETO COM EXTENSÃO 45 CM BASE (15 CM BASE DA GLUA + 30 CM BASE DA SARJETA) X 22 CM ALTURA. AF_062016	1.227,22	M	5	TRECHO 1 DRENAGEM SUPERFICIAL	R\$ 84.660,00		RUA GRANDE	1.227,22	R\$ 84.660,00
5.2	PINTURA DE MEIO-FIO COM TINTA BRANCA A BASE DE CAL (CAUAÇÃO). AF_062021	1.227,22	M	5	TRECHO 1 DRENAGEM SUPERFICIAL	R\$ 2.369,53		RUA GRANDE	1.227,22	R\$ 2.369,53
6	TRECHO 1 DRENAGEM PROFUNDA					R\$ 4.333,60				
6.1	Saca de BSTD D = 0,60 m - escoamento P - areia estratificada e brita produzida - alta retida	2,00	UN	6	TRECHO 1 DRENAGEM PROFUNDA	R\$ 1.654,02		RUA GRANDE	2,00	R\$ 1.654,02
6.2	Corpo de BSTD D = 0,60 m PA1 - areia estratificada e brita e pedra de mão produzidas	6,00	M	6	TRECHO 1 DRENAGEM PROFUNDA	R\$ 2.729,58		RUA GRANDE	6,00	R\$ 2.729,58
7	TRECHO 1 SINALIZAÇÃO VERTICAL					R\$ 945,88				
7.1	Placa de regulamentação em esp D = 0,60 m - película retrorefletiva tipo I + Si - laminada e instalada	3,00	UN	7	TRECHO 1 SINALIZAÇÃO VERTICAL	R\$ 965,88	1	RUA GRANDE	3,00	R\$ 965,88
8	TRECHO 1 SINALIZAÇÃO HORIZONTAL					R\$ 8.406,46				
8.1	PINTURA DE EDO VAZIO SOBRE ASFALTO COM TINTA RETROREFLETIVA A BASE DE RESINACRÍLICA COM MICROESFERAS DE VIDRO, APLICAÇÃO MECÂNICA COM DEMARCADORA AUTOPROPELIDA. AF_062021	1.227,22	M	8	TRECHO 1 SINALIZAÇÃO HORIZONTAL	R\$ 8.406,46	1	RUA GRANDE	1.227,22	R\$ 8.406,46
9	TRECHO 2 PAVIMENTAÇÃO EM CAUÇU					R\$ 564.990,63				
9.1	EXECUÇÃO E COMPACTAÇÃO DE BASE E OU SUB-BASE PARA PAVIMENTAÇÃO DE SOLOS ESTABILIZADOS GRANULOMÉTRICAMENTE COM MISTURA DE SOLOS EM PISTA - EXCLUSIVELY SOLO, ESCANEAÇÃO, CARGA E TRANSPORTE. AF_110219	406,63	M3	9	TRECHO 2 PAVIMENTAÇÃO EM CAUÇU	R\$ 14.020,10	1	RUA GRANDE	406,63	R\$ 14.020,10
9.2	ESCANEAÇÃO HORIZONTAL INCLUINDO CARGA E DESCARGA EM SOLO DE 1ª CATEGORIA COM TRATOR DE ESTERAS (125-99-AMBA, 2,70M). AF_072020	406,63	M3	9	TRECHO 2 PAVIMENTAÇÃO EM CAUÇU	R\$ 7.265,44	1	RUA GRANDE	406,63	R\$ 7.265,44
9.3	TRANSPORTE COM CAMINHÃO BASCULANTE DE 10 M³, EM VIA URBANA EM REVESTIMENTO PRIMÁRIO (UNIDADE: T00M). AF_072020	11,342,01	T00M	9	TRECHO 2 PAVIMENTAÇÃO EM CAUÇU	R\$ 25.973,20	1	RUA GRANDE	11,342,01	R\$ 25.973,20
9.4	EXECUÇÃO DE IMPRIMAÇÃO COM ASFALTO DILUÍDO CM-30 INCLUSIVE TRANSPORTE	4,066,33	M2	9	TRECHO 2 PAVIMENTAÇÃO EM CAUÇU	R\$ 94.230,77	1	RUA GRANDE	4,066,33	R\$ 94.230,77
9.5	EXECUÇÃO DE PINTURA DE LIGAÇÃO COM EMULSÃO ASFÁLTICA RR-3C	4,066,33	M2	9	TRECHO 2 PAVIMENTAÇÃO EM CAUÇU	R\$ 11.646,04	1	RUA GRANDE	4,066,33	R\$ 11.646,04
9.6	TRANSPORTE COM CAMINHÃO TANQUE DE 20000 L, EM VIA URBANA PAVIMENTADA,	59,08	T00M	9	TRECHO 2 PAVIMENTAÇÃO EM CAUÇU	R\$ 138,46	1	RUA GRANDE	59,08	R\$ 138,46

Welane Patricia
 CREA nº 11583494-0

Nº Macro-serviço / Serviço	Descrição Macro-serviço / Serviço (UNIDADE: TX00M)	Qtd.	Unid.	Nº Evento	Evento	Preço Total	Nº Frente de Obra	Frente de Obra	Qtd.	Valor
9.7	DAM ATE 30CM (UNIDADE: TX00M). AF_070200 EXECUÇÃO DE PAVIMENTO COM APLICAÇÃO DE CONCRETO ASFÁLTICO, CAMADA DE ROLAMENTO - EXCLUSIVE CARGA E TRANSPORTE. AF_1102019	204,32	M3	9	TRECHO 2 PAVIMENTAÇÃO EM CALÇU	R\$ 366.560,30	1	RUA GRANDE	204,32	R\$ 366.560,30
9.8	CARGA DE MISTURA ASFÁLTICA EM CAMINHÃO BASCULANTE 10 M³ (UNIDADE: M3). AF_070200	204,32	M3	9	TRECHO 2 PAVIMENTAÇÃO EM CALÇU	R\$ 2.325,16	1	RUA GRANDE	204,32	R\$ 2.325,16
9.9	TRANSPORTE COM CAMINHÃO BASCULANTE DE 10 M³ EM VIA URBANA EM INVESTIMENTO PRIMÁRIO (UNIDADE: TX00M). AF_070200	14.323,65	TX00M	9	TRECHO 2 PAVIMENTAÇÃO EM CALÇU	R\$ 32.891,16	1	RUA GRANDE	14.323,65	R\$ 32.891,16
10	TRECHO 2 DRENAGEM SUPERFICIAL GUA (MEIO-FIO) E SAQUETA CONJUGADOS DE CONCRETO, MOLDADA IN LOCO EM TRECHO RETO COM EXTRUSORA, 45 CM BASE (15 CM BASE DA GUA + 30 CM BASE DA SAQUETA) X 22 CM ALTURA. AF_0602018	1.339,78	M	10	TRECHO 2 DRENAGEM SUPERFICIAL	R\$ 92.337,84	1	RUA GRANDE	1.339,78	R\$ 92.337,84
10.2	PINTURA DE MEIO-FIO COM TINTA BRANCA A BASE DE CAL (CAUAÇÃO). AF_0502021	1.339,78	M	10	TRECHO 2 DRENAGEM SUPERFICIAL	R\$ 2.585,78	1	RUA GRANDE	1.339,78	R\$ 2.585,78
11	TRECHO 2 DRENAGEM PROFUNDA Boia de BSTD D = 0,60 m - escuridade 0' - areia esverdeada e brita produzida - 400 milis	2,00	LN	11	TRECHO 2 DRENAGEM PROFUNDA	R\$ 4.383,60	1	RUA GRANDE	2,00	R\$ 4.383,60
11.1	Boia de BSTD D = 0,60 m - escuridade 0' - areia esverdeada e brita produzida - 400 milis	2,00	LN	11	TRECHO 2 DRENAGEM PROFUNDA	R\$ 1.654,02	1	RUA GRANDE	2,00	R\$ 1.654,02
11.2	Corpo de BSTD D = 0,60 m PA1 - areia esverdeada e brita e pedra de mão produzidas	6,00	M	11	TRECHO 2 DRENAGEM PROFUNDA	R\$ 2.729,58	1	RUA GRANDE	6,00	R\$ 2.729,58
12	TRECHO 2 SINALIZAÇÃO HORIZONTAL PINTURA DE EIXO MÁRMO SOBRE ASFALTO COM TINTA RETRORREFLETIVA A BASE DE RESINA ACRÍLICA COM MICROESFERAS DE VIDRO. APLICAÇÃO MECÂNICA COM DEMARCADORA AUTOPROPULSADA. AF_0502021	1.339,78	M	12	TRECHO 2 SINALIZAÇÃO HORIZONTAL	R\$ 9.177,49	1	RUA GRANDE	1.339,78	R\$ 9.177,49
13	TRECHO 2 SERVIÇOS FINAIS									
13.1	DESMOBILIZAÇÃO DE EQUIPAMENTOS	1,00	LN	13	TRECHO 2 SERVIÇOS FINAIS	R\$ 25.902,37	1	RUA GRANDE	1,00	R\$ 25.902,37

Welane Patrícia
CREA nº111583494-0
Welane Patrícia

DOCUMENTOS ORÇAMENTÁRIOS

01.612.831-0001-07 - MUNICÍPIO DE MATÕES DO NORTE

Voltar

Versão: 2

Dados Básicos Anexos Responsável Técnico Documentação Complementar GCI PO/CFF LAE SPA Quadro Resumo

Dados Gerais Eventos Frentes de Obra PO FLQ CFF

Viário das Frentes de Obra por Evento		Título do Evento		Nº de Frentes de Obra		Frente de Obra		Nº do Período de Conclusão do Evento	
Nº do Evento									
1	SERVIÇOS PRELIMINARES			1		RUA GRANDE		1	
2	ADMINISTRAÇÃO DA OBRA			1		RUA GRANDE		4	
3	TRECHO 1 TERRAPLANAGEM E PREPARAÇÃO DO SUBLEITO			1		RUA GRANDE		1	
4	TRECHO 1 PAVIMENTAÇÃO EM CALÇU			1		RUA GRANDE		2	
5	TRECHO 1 DRENAGEM SUPERFICIAL			1		RUA GRANDE		3	
6	TRECHO 1 DRENAGEM PROFUNDA			1		RUA GRANDE		3	
7	TRECHO 1 SINALIZAÇÃO VERTICAL			1		RUA GRANDE		4	
8	TRECHO 1 SINALIZAÇÃO HORIZONTAL			1		RUA GRANDE		4	
9	TRECHO 2 PAVIMENTAÇÃO EM CALÇU			1		RUA GRANDE		2	
10	TRECHO 2 DRENAGEM SUPERFICIAL			1		RUA GRANDE		3	
11	TRECHO 2 DRENAGEM PROFUNDA			1		RUA GRANDE		3	
12	TRECHO 2 SINALIZAÇÃO HORIZONTAL			1		RUA GRANDE		4	
13	TRECHO 2 SERVIÇOS FINAIS			1		RUA GRANDE		4	

Cronograma Físico-Financeiro

Nº do Período de Conclusão do Evento		Percentual Parcela		Valor Parcela		Percentual Acumulado		Valor Acumulado	
1	5,47%	RS 78.817,14	5,47%	RS 78.817,14	5,47%	RS 78.817,14			
2	70,18%	RS 1.098.402,67	75,65%	RS 1.098.402,67	81,12%	RS 1.177.219,81			
3	13,22%	RS 180.639,15	88,87%	RS 1.278.041,82	94,99%	RS 1.367.938,96			
4	5,13%	RS 73.958,04	94,00%	RS 1.350.683,86	100,00%	RS 1.441.837,00			

Welane Patricia
CREA nº 111583494-0
Welane Patricia

UNIDADE	COEFIC.	DESONERADO	NÃO DESONER.			
SINAPI	92243	CAMINHÃO DE TRANSPORTE DE MATERIAL ASFÁLTICO 20.000 L, COM CAVALO MECÂNICO DE CAPACIDADE MÁXIMA DE TRACÇÃO COMBINADO DE 45.000 KG, POTÊNCIA 330 CV, INCLUSIVE TANQUE DE ASFALTO COM MAÇARICO - CHI DIURNO. AF_12/2015	CHI	0,0259	79,29	0,00
				0	0,00	0,00
COMPOSIÇÃO	04	EXECUÇÃO DE PINTURA DE USAÇÃO COM EMULSÃO ASFÁLTICA RR-2C	M2		2,32	0,00
SINAPI	5839	VASSOURA MECÂNICA REBOCÁVEL COM ESCOVA CILÍNDRICA, LARGURA ÚTIL DE VARRIMENTO DE 2,44 M - CHP DIURNO. AF_06/2014	CHP	0,002	9,89	0,00
SINAPI	83362	ESPARGIDOR DE ASFALTO PRESSURIZADO, TANQUE 8 M3 COM ISOLAÇÃO TÉRMICA, AQUECIMENTO COM 2 MAÇARICOS, COM BARRA ESPARGIDORA 3,60 M, MONTADO SOBRE CAMINHÃO TOCO, PBT 14.300 KG, POTÊNCIA 185 CV - CHP DIURNO. AF_05/2023	CHP	0,0004	275,73	0,00
SINAPI	88316	SERVENTE COM ENCARGOS COMPLEMENTARES	H	0,008	20,44	0,00
SINAPI	89035	TRATOR DE PNEUS, POTÊNCIA 85 CV, TRACÇÃO 4X4, PESO COM LASTRO DE 4.675 KG - CHP DIURNO. AF_06/2014	CHP	0,0017	125,65	0,00
ANP	ANP 001	EMULSÃO ASFÁLTICA RR-2C	t	0,00045	3.971,05	0,00
				0	0,00	0,00
				0	0,00	0,00
				0	0,00	0,00
				0	0,00	0,00
				0	0,00	0,00
				0	0,00	0,00
				0	0,00	0,00
COMPOSIÇÃO	05	DESMOBILIZAÇÃO DE EQUIPAMENTOS	UND.		20.628,62	0,00
SINAPI	89032	TRATOR DE ESTEIRAS, POTÊNCIA 100 HP, PESO OPERACIONAL 9,4 T, COM LÂMINA 2,19 M3 - CHP DIURNO. AF_06/2014	CHP	6	184,45	0,00
SINAPI	88843	TRATOR DE ESTEIRAS, POTÊNCIA 125 HP, PESO OPERACIONAL 12,9 T, COM LÂMINA 2,7 M3 - CHP DIURNO. AF_10/2014	CHP	6	204,73	0,00
SINAPI	5851	TRATOR DE ESTEIRAS, POTÊNCIA 150 HP, PESO OPERACIONAL 16,7 T, COM RODA MOTRIZ ELEVADA E LÂMINA 3,18 M3 - CHP DIURNO. AF_06/2014	CHP	6	244,45	0,00
SINAPI	5901	CAMINHÃO PIPA 10.000 L TRUCADO, PESO BRUTO TOTAL 23.000 KG, CARGA ÚTIL MÁXIMA 15.935 KG, DISTÂNCIA ENTRE EIXOS 4,8 M, POTÊNCIA 230 CV, INCLUSIVE TANQUE DE AÇO PARA TRANSPORTE DE ÁGUA - CHP DIURNO. AF_06/2014	CHP	6	317,37	0,00
SINAPI	5932	MOTONIVELADORA POTÊNCIA BÁSICA LÍQUIDA (PRIMEIRA MARCHA) 125 HP, PESO BRUTO 13032 KG, LARGURA DA LÂMINA DE 3,7 M - CHP DIURNO. AF_06/2014	CHP	6	251,55	0,00
SINAPI	73436	ROLO COMPACTADOR VIBRATÓRIO PÉ DE CARNEIRO PARA SOLOS, POTÊNCIA 80 HP, PESO OPERACIONAL SEM/COM LASTRO 7,4 / 8,8 T, LARGURA DE TRABALHO 1,68 M - CHP DIURNO. AF_02/2016	CHP	6	163,90	0,00
SINAPI	5921	GRADE DE DISCO REBOCÁVEL COM 30 DISCOS 24" X 6 MM COM PNEUS PARA TRANSPORTE - CHP DIURNO. AF_06/2014	CHP	6	5,25	0,00
SINAPI	89035	TRATOR DE PNEUS, POTÊNCIA 85 CV, TRACÇÃO 4X4, PESO COM LASTRO DE 4.675 KG - CHP DIURNO. AF_06/2014	CHP	6	125,65	0,00
SINAPI	96463	ROLO COMPACTADOR DE PNEUS, ESTATICO, PRESSÃO VARIÁVEL, POTÊNCIA 110 HP, PESO SEM/COM LASTRO 10,8/27 T, LARGURA DE ROLAGEM 2,30 M - CHP DIURNO. AF_06/2017	CHP	6	220,61	0,00
SINAPI	92243	CAMINHÃO DE TRANSPORTE DE MATERIAL ASFÁLTICO 20.000 L, COM CAVALO MECÂNICO DE CAPACIDADE MÁXIMA DE TRACÇÃO COMBINADO DE 45.000 KG, POTÊNCIA 330 CV, INCLUSIVE TANQUE DE ASFALTO COM MAÇARICO - CHP DIURNO. AF_12/2015	CHP	6	407,42	0,00
SINAPI	5835	VIBROACABADORA DE ASFALTO SOBRE ESTEIRAS, LARGURA DE PAVIMENTAÇÃO 1,90 M A 5,30 M, POTÊNCIA 505 HP CAPACIDADE 450 T/H - CHP DIURNO. AF_11/2014	CHP	6	338,97	0,00
SINAPI	91386	CAMINHÃO BASCULANTE 10 M3, TRUCADO CABINE SIMPLES, PESO BRUTO TOTAL 23.000 KG, CARGA ÚTIL MÁXIMA 15.935 KG, DISTÂNCIA ENTRE EIXOS 4,80 M, POTÊNCIA 230 CV INCLUSIVE CAÇAMBA METÁLICA - CHP DIURNO. AF_06/2014	CHP	5	267,28	0,00
SINAPI	95631	ROLO COMPACTADOR VIBRATÓRIO TANDEM, AÇO LISO, POTÊNCIA 125 HP, PESO SEM/COM LASTRO 10,20/21,65 T, LARGURA DE TRABALHO 1,73 M - CHP DIURNO. AF_11/2016	CHP	6	233,06	0,00
SINAPI	96157	TRATOR DE PNEUS COM POTÊNCIA DE 85 CV, TRACÇÃO 4X4, COM VASSOURA MECÂNICA ACOPLADA - CHP DIURNO. AF_03/2017	CHP	6	134,48	0,00
SINAPI	5631	ESCAVADEIRA HIDRÁULICA SOBRE ESTEIRAS, CAÇAMBA 0,80 M3, PESO OPERACIONAL 17 T, POTÊNCIA BRUTA 111 HP - CHP DIURNO. AF_06/2014	CHP	6	204,38	0,00
SINAPI	95133	MÁQUINA DEMARCADORA DE FAIXA DE TRÁFEGO À FRIO, AUTOPROPULIDA, POTÊNCIA 38 HP - CHP DIURNO. AF_02/2016	CHP	6	177,60	0,00
				0	0,00	0,00
				0	0,00	0,00
COMPOSIÇÃO	06	RETIRADA DE BLOCOS SEXTAVADO	M2		4,08	0,00
SINAPI	88316	SERVENTE COM ENCARGOS COMPLEMENTARES	H	0,2	20,44	0,00
				0	0,00	0,00
				0	0,00	0,00
				0	0,00	0,00
				0	0,00	0,00
				0	0,00	0,00
				0	0,00	0,00
				0	0,00	0,00
				0	0,00	0,00
				0	0,00	0,00
				0	0,00	0,00
				0	0,00	0,00
				0	0,00	0,00
				0	0,00	0,00
				0	0,00	0,00
				0	0,00	0,00
				0	0,00	0,00
				0	0,00	0,00
				0	0,00	0,00
				0	0,00	0,00
				0	0,00	0,00
				0	0,00	0,00
				0	0,00	0,00

FONTE	CÓDIGO	DESCRIÇÃO	UNIDADE	COEFIC.	DESONERADO	NÃO DESONER.
				0	0,00	0,00
				0	0,00	0,00
				0	0,00	0,00
				0	0,00	0,00
				0	0,00	0,00
				0	0,00	0,00
				0	0,00	0,00
				0	0,00	0,00
				0	0,00	0,00
				0	0,00	0,00
				0	0,00	0,00
				0	0,00	0,00
				0	0,00	0,00
				0	0,00	0,00
				0	0,00	0,00
				0	0,00	0,00
				0	0,00	0,00
				0	0,00	0,00
				0	0,00	0,00
				0	0,00	0,00
				0	0,00	0,00
				0	0,00	0,00
				0	0,00	0,00
				0	0,00	0,00
				0	0,00	0,00
				0	0,00	0,00
				0	0,00	0,00
				0	0,00	0,00
				0	0,00	0,00
				0	0,00	0,00
				0	0,00	0,00
				0	0,00	0,00
				0	0,00	0,00
				0	0,00	0,00
				0	0,00	0,00

Data

Responsável Técnico:
 CREA/CAU:

WELANE PATRICIA
 NUNES DO
 NASCIMENTO:000659
 48246

Assinado de forma digital por
 WELANE PATRICIA NUNES DO
 NASCIMENTO:00065948246
 Data: 2024.06.04 19:13:27
 -03'00'



Quadro de Composição do BDI

Grav de Sigilo
 #PUBLICO

Nº OPERAÇÃO: 0 Nº SICONV: 948116/2023 PROPONENTE / TOMADOR: PREFEITURA MUNICIPAL DE MATÕES DO NORTE - MA

APELIDO DO EMPREENDIMENTO / DESCRIÇÃO DO LOTE
 Pavimentação Asfáltica em Área Rural no Município de Matões do Norte - MA / Pavimentação Asfáltica em Área Rural no Município de Matões do

Conforme legislação tributária municipal, definir estimativa de percentual da base de cálculo para o ISS:	100,00%
Sobre a base de cálculo, definir a respectiva alíquota do ISS (entre 2% e 5%):	2,00%

BDI 1

TIPO DE OBRA
 Construção de Praças Urbanas, Rodovias, Ferrovias e recalçamento e pavimentação de vias urbanas

Itens	Siglas	% Adotado
Administração Central	AC	3,80%
Seguro e Garantia	SG	0,32%
Risco	R	0,50%
Despesas Financeiras	DF	1,02%
Lucro	L	6,80%
Tributos (impostos COFINS 3%, e PIS 0,65%)	CP	3,65%
Tributos (ISS, variável de acordo com o município)	ISS	2,00%
Tributos (Contribuição Previdenciária sobre a Receita Bruta - 0% ou 4,5% - Desoneração)	CPRB	4,50%
BDI SEM desoneração (Fórmula Acórdão TCU)	BDI PAD	19,63%
BDI COM desoneração	BDI DES	25,62%

Os valores de BDI foram calculados com o emprego da fórmula:

$$BDI = \frac{(1+AC+S+R+G)*(1+DF)*(1+L)}{(1-CP-ISS-CRPB)} - 1$$

Declaro para os devidos fins que, conforme legislação tributária municipal, a base de cálculo desta tipo de obra corresponde à 100%, com a respectiva alíquota de 2%.

Declaro para os devidos fins que o regime de Contribuição Previdenciária sobre a Receita Bruta adotado para elaboração do orçamento foi COM Desoneração, e que esta é a alternativa mais adequada para a Administração Pública.

Observações:

MATÕES DO NORTE - MA
 Local

terça-feira, 4 de junho de 2024
 Data

WELANE PATRICIA NUNES DO
 NASCIMENTO:00065948246
 Assinado de forma digital por WELANE PATRICIA NUNES DO NASCIMENTO:00065948246
 Dados: 2024.06.04 19:13:05 -03'00'

Welane Patricia
 CREA nº111583494-0
Welane Patricia

Obra/Projeto: 948116 /2023 - Pavimentação Asfáltica em Área Rural no Município de Matões do Norte - MA
 Proponente: Município de Matões do Norte - MA
 Concedente: Caixa Econômica Federal - Ministério da Integração e do Desenvolvimento Regional

Welane Patricia
 CREA nº111583494-0

Welane Patricia

MATÕES DO NORTE / MA
 PROC 1206001 /2023
 FLS 081
 RUB 0

Curva ABC de Serviços

Item	Código	Descrição	Unidad	Quantidade	Custo Unitário (sem BDI) (R\$)	Preço Unitário (com BDI) (R\$)	Preço Total (R\$)	Peso (%)	Peso Acum. (%)
4.7.9.7	95995	EXECUÇÃO DE PAVIMENTO COM APLICAÇÃO DE CONCRETO ASFÁLTICO, CAMADA DE ROLAMENTO - EXCLUSIVE CARGA E TRANSPORTE. AF_11/2019	M3	391,47	1.428,16	1.794,05	702.316,75	48,71%	48,71%
4.4.9.4	03	EXECUÇÃO DE IMPRIMAÇÃO COM ASFALTO DILUÍDO CM-30 INCLUSO TRANSPORTE	M2	7.829,35	18,36	23,06	180.544,81	12,52%	61,23%
5.1.10.1	94267	GUIA (MEIO-FRIO) E SARIETA CONJUGADOS DE CONCRETO, MOLDADA IN LOCO EM TRECHO RETO COM EXTRUSORA, 45 CM BASE (15 CM BASE DA GUIA + 30 CM BASE DA SARIETA) X 22 CM ALTURA. AF_06/2016	M	2.567,00	54,86	68,92	176.917,64	12,27%	73,50%
3.3.4.3.4.9.3.9.9	93595	TRANSPORTE COM CAMINHÃO BASCULANTE DE 10 M³, EM VIA URBANA EM REVESTIMENTO PRIMÁRIO (UNIDADE: TXXM). AF_07/2020	TXXM	60.713,49	1,82	2,29	139.033,89	9,64%	83,14%
4.1.9.1	101767	EXECUÇÃO E COMPACTAÇÃO DE BASE E OU SUB BASE PARA PAVIMENTAÇÃO DE SOLOS ESTABILIZADOS GRANULOMETRICAMENTE COM: MISTURA DE SOLOS EM PISTA - EXCLUSIVE SOLO, ESCAVAÇÃO, CARGA E TRANSPORTE. AF_11/2019	M3	1.344,39	27,31	34,31	46.126,03	3,20%	86,34%
3.2.4.2.9.2	101128	ESCAVAÇÃO HORIZONTAL, INCLUINDO CARGA E DESCARGA EM SOLO DE 1ª CATEGORIA COM TRATOR DE ESTERAS (12 SHP/LÂMINA: 2,70M.3). AF_07/2020	M3	1.988,68	14,15	17,78	35.358,73	2,45%	88,79%
2.1	02	ADMINISTRAÇÃO LOCAL	MES	4,00	5.872,04	7.376,46	29.505,84	2,05%	90,84%
1.2	01	MOBILIZAÇÃO DE EQUIPAMENTOS	UND	1,00	20.619,62	25.902,37	25.902,37	1,80%	92,64%
1.3.1	05	DESMOBILIZAÇÃO DE EQUIPAMENTOS	UND	1,00	20.619,62	25.902,37	25.902,37	1,80%	94,43%
4.5.9.5	04	EXECUÇÃO DE PINTURA DE LIGAÇÃO COM EMULSÃO ASFÁLTICA RR-2C	M2	7.829,35	2,27	2,85	22.313,65	1,55%	95,98%
8.3.12.1	102512	PINTURA DE EIXO VIÁRIO SOBRE ASFALTO COM TINTA RETORREFLETIVA A BASE DE RESINA ACRÍLICA COM MICROESFERAS DE VIDRO, APLICAÇÃO MECÂNICA COM DEMARCADORA AUTOPROPULSADA. AF_05/2021	M	2.567,00	5,45	6,85	17.583,95	1,22%	97,20%
3.5	100576	REGULARIZAÇÃO E COMPACTAÇÃO DE SUBLEITO DE SOLO PREDOMINANTEMENTE ARGILOSO. AF_11/2019	M2	4.295,27	2,44	3,07	13.186,47	0,91%	98,11%
6.2.11.2	0804020	CORPO DE BSTC D = 0,60 M PA1 - AREIA EXTRAÍDA E BRITA E PEDRA DE MÃO PRODUZIDAS	m	12,00	362,15	454,93	5.459,16	0,38%	98,49%
5.2.10.2	102458	PINTURA DE MEIO-FRIO COM TINTA BRANCA A BASE DE CAL (CALAÇÃO). AF_05/2021	M	2.567,00	1,54	1,93	4.954,31	0,34%	98,84%

Welane Patrícia
 CREA nº111583494-0
Welane Patrícia

3.1	98525	LIMPEZA MECANIZADA DE CAMADA VEG. VEGETAÇÃO E PEQUENAS ÁRVORES (DIÂMETRO DE TRONCO MENOR QUE 0,20 M), COM TRATOR DE ESTEIRAS. AF_05/2018	M2	10.000,00	0,39	0,49	4.900,00	0,34%	99,18%
4.8; 9.8	100986	CARGA DE MISTURA ASFÁLTICA EM CAMINHÃO BASCULANTE 10 M³ (UNIDADE: M3). AF_07/2020	M3	391,47	9,06	11,38	4.454,93	0,31%	99,48%
6.1; 11.1	0804080	BOCA DE B5TC D = 0,60 M - ESCONDSIDADE 0° - AREIA EXTRAÍDA E BRITA PRODUZIDA - ALAS RETAS	un	4,00	658,34	827,01	3.308,04	0,23%	99,71%
1.1	103689	FORNECIMENTO E INSTALAÇÃO DE PLACA DE OBRA COM CHAPA GALVANIZADA E ESTRUTURA DE MADEIRA. AF_03/2022_PS	M2	4,50	313,00	393,19	1.769,35	0,12%	99,84%
3.4	100574	ESPALHAMENTO DE MATERIAL COM TRATOR DE ESTEIRAS. AF_11/2019	M3	644,29	1,39	1,75	1.127,50	0,08%	99,91%
7.1	5213440	PLACA DE REGULAMENTAÇÃO EM AÇO D = 0,60 M - PELÍCULA RETROREFLETIVA TIPO I + S1 - FORNECIMENTO E IMPLANTAÇÃO	un	3,00	256,30	321,96	965,88	0,07%	99,98%
4.6; 9.6	102332	TRANSPORTE COM CAMINHÃO TANQUE DE TRANSPORTE DE MATERIAL ASFÁLTICO DE 20000 L, EM VIA URBANA PAVIMENTADA, DMT ATÉ 30KM (UNIDADE: TXXM). AF_07/2020	TXXM	114,35	114,35	2,32	265,29	0,02%	100,00%
Valor Total da Obra								R\$ 1.441.897,00	



Anotação de Responsabilidade Técnica - ART
Lei nº 6.496, de 7 de dezembro de 1977

CREA-MA

ART OBRA / SERVIÇO
Nº MA20240746982

Conselho Regional de Engenharia e Agronomia do Estado do Maranhão

SUBSTITUIÇÃO à
MA20240746306

1. Responsável Técnico
WELANE PATRICIA NUNES DO NASCIMENTO
Título profissional: ENGENHEIRA CIVIL
RNP: 1115834940
Registro: 1115834940MA

2. Dados do Contrato
Contratante: MUNICIPIO DE MATOES DO NORTE
AVENIDA AV DR. ANTONIO SAMPAIO
Complemento: AV DR. ANTONIO SAMPAIO
Cidade: MATÕES DO NORTE
Bairro: CENTRO
UF: MA
CEP: 65468000
CPF/CNPJ: 01.612.831/0001-87
Nº: 100
Contrato: Não especificado
Valor: R\$ 3.000,00
Ação Institucional: Agricultura familiar
Celebrado em:
Tipo de contratante: Pessoa Jurídica de Direito Público

3. Dados da Obra/Serviço
AVENIDA AV DR. ANTONIO SAMPAIO
Complemento: AV DR. ANTONIO SAMPAIO
Cidade: MATÕES DO NORTE
Data de início: 12/02/2024
Finalidade: SEM DEFINIÇÃO
Proprietário: MUNICIPIO DE MATOES DO NORTE
Bairro: CENTRO
UF: MA
CEP: 65468000
Nº: 100
Previsão de término: 31/12/2024
Coordenadas Geográficas: -3.629292, -44.554830
Código: Não Especificado
CPF/CNPJ: 01.612.831/0001-87

4. Atividade Técnica

	Quantidade	Unidade
14 - Elaboração		
81 - Projeto Arquitetônico > TRANSPORTES > INFRAESTRUTURA URBANA > DE PAVIMENTAÇÃO > #4.2.1.2 - ASFÁLTICA PARA VIAS URBANAS	1.174,40	m²
35 - Elaboração de orçamento > TRANSPORTES > INFRAESTRUTURA URBANA > DE PAVIMENTAÇÃO > #4.2.1.2 - ASFÁLTICA PARA VIAS URBANAS	1.174,40	m²
38 - Especificação > CONSTRUÇÃO CIVIL > EDIFICAÇÕES > DE ADEQUAÇÃO PARA ACESSIBILIDADE > #1.1.4.4 - DE EDIFICAÇÃO PARA FINS DIVERSOS	1.174,40	m²
18 - Fiscalização		
60 - Fiscalização de obra > TRANSPORTES > INFRAESTRUTURA URBANA > DE PAVIMENTAÇÃO > #4.2.1.2 - ASFÁLTICA PARA VIAS URBANAS	1.174,40	m²

Após a conclusão das atividades técnicas o profissional deve proceder a baixa desta ART

5. Observações
ART DE PROJETO, ORÇAMENTO E FISCALIZAÇÃO DA PAVIMENTAÇÃO ASFÁLTICA EM ÁREA RURAL NO MUNICÍPIO DE MATÕES DO NORTE - MA - CONVÊNIO 948116/2023 MINISTÉRIO DA INTEGRAÇÃO E DO DESENVOLVIMENTO REGIONAL.

6. Declarações
- Declaro que estou cumprindo as regras de acessibilidade previstas nas normas técnicas da ABNT, na legislação específica e no decreto n. 5296/2004.
- Cláusula Compromissória: Qualquer conflito ou litígio originado do presente contrato, bem como sua interpretação ou execução, será resolvido por arbitragem, de acordo com a Lei no. 9.307, de 23 de setembro de 1996, por meio do Centro de Mediação e Arbitragem - CMA vinculado ao Crea-MA, nos termos do respectivo regulamento de arbitragem que, expressamente, as partes declaram concordar.

7. Entidade de Classe
SEM INDICAÇÃO DE ENTIDADE DE CLASSE
WELANE PATRICIA NUNES DO NASCIMENTO
00065948246
WELANE PATRICIA NUNES DO NASCIMENTO - CPF: 006.888.482-48

8. Assinaturas
Declaro serem verdadeiras as informações acima
Local _____ de _____ de _____
SOLIMAR ALVES
MUNICIPIO DE MATOES DO NORTE - MA
11058994387

9. Informações
* A ART é válida somente quando quitada, mediante apresentação do comprovante do pagamento ou conferência no site do Crea.

10. Valor
Esta ART é isenta de taxa. Registrada em: 06/03/2024

A autenticidade desta ART pode ser verificada em: <https://crea-ma.sitac.com.br/publico/>, com a chave: 8x80Y
Impresso em: 06/03/2024 às 16:08:11 por: jz: 136.87.234.57



Ofício nº 2024.03.05.0005

Matões do Norte - MA, 05 de março de 2024.

A Sua Excelência o Senhor

JOSÉ WALLAS LISBOA SOUSA

Presidente da Câmara Municipal de Matões do Norte

Assunto: Plano de Sustentabilidade

REF: Convênio 948116/2023 - Pavimentação Asfáltica em Área Rural no Município de Matões do Norte – MA – Povoado Coivaras.

Prezado Senhor,

Cumprimentando-o, encaminho a Vossa Excelência o Plano de Sustentabilidade do Convênio 94816/2023, cujo objeto é (Pavimentação Asfáltica em Área Rural no Município de Matões do Norte – MA) – “Rua Principal do Povoado Coivaras”, com valor global de R\$ 1.441.897,00 (Um Milhão e Quatrocentos e Quarenta e Um Mil e Oitocentos e Noventa e Sete Reais). São partes integrantes do Plano: Os objetivos do referido convênio os impactos socioeconômicos, a durabilidade e manutenção do objeto, os custos e fontes de recursos e os riscos e medidas preventivas.

Na oportunidade, sem mais, aproveitamos o ensejo para reiterar nossos elevados votos de estima e consideração.

Atenciosamente,

RECEBEMOS

Em, 06/03/24

Sobral

Solimar Alves de Oliveira
Prefeito Municipal



MATÕES DO NORTE / MA
PROC. <u>1706001</u> / <u>1202</u> <u>U</u>
FLS. <u>285</u>
RUB. <u>1</u>

ESTADO DO MARANHÃO
PREFEITURA MUNICIPAL DE MATÕES DO NORTE

PLANO DE SUSTENTABILIDADE

1. APRESENTAÇÃO

Convênio: 948116/2023

Objeto: Pavimentação Asfáltica em Área Rural no Município de Matões do Norte – MA – Rua Principal do Povoado Coivaras.

Valor Global: R\$ 1.441.897,00

Valor de repasse: R\$1.436.897,00

Valor de contrapartida: R\$5.000

Início da vigência: 22/11/2023

Data Término de Vigência Atual: 22/11/2026

2. OBJETIVOS DO CONVÊNIO

Pavimentação Asfáltica em Área Rural no Município de Matões do Norte – MA – Rua Principal do Povoado Coivaras está em consonância com as diretrizes do programa apoio a Política Nacional de Desenvolvimento Urbano Voltado a implantação e qualificação Viária, quando propõe promover melhorias na mobilidade urbana com a pavimentação e modernização da via pública, contribuindo para uma maior segurança para os condutores e pedestres com a implementação de sinalização viária adequada, além de melhorias nas condições sanitárias das vias.

3. IMPACTOS SOCIOECONÔMICOS

1. Incentivo ao consumo e investimentos;
2. Aumento da renda familiar das famílias de comerciantes locais;
3. Melhoria da qualidade de vida da população local, devido a infraestrutura adequada, que proporciona melhor acessibilidade, promovendo conforto, segurança no tráfego de veículos;
4. Melhoria da qualidade de vida da população local, tendo em vista a atual inexistência de drenagem nas vias, a qual implica em alagamentos nos períodos chuvosos;

ESTADO DO MARANHÃO
 PREFEITURA MUNICIPAL DE MATÕES DO NORTE

5. Promover de forma significativa o deslocamento da população vizinha ao município de Matões do Norte – MA.

4. DURABILIDADE E MANUTENÇÃO DO OBJETO

O objeto terá durabilidade de 5 anos, realizadas as manutenções semestrais.

5. CUSTO E FONTE DE RECURSO

Os custos com manutenção periódica da obra serão garantidos com os recursos que estão dispostos na rubrica orçamentária, N° 15.451.0022.1013 da LOA N.º 236/2023, de 04 de dezembro de 2023

6. RISCOS E MEDIDAS PREVENTIVAS

CATEGORIA DO RISCO	RISCO	Sim	Não	Não se aplica	MEDIDAS PREVENTIVAS
FINANCEIRO	Insuficiência de recurso financeiro para manutenção/repairo do objeto			X	As despesas de reformas dos prédios públicos são previstas no orçamento anual municipal.
HUMANO/TÉCNICO	Insuficiência de equipe técnica especializada para acompanhar/operacionalizar a execução do projeto			X	O município possui profissionais habilitados para acompanhar e executar os serviços de acordo como solicita o projeto
	Insuficiência de equipe técnica especializada para acompanhar/operacionalizar a manutenção do objeto concluído			X	Como dito anteriormente o município tem profissionais habilitados e se não for o caso, pode prover de concurso municipal ou contratação de equipe especializada.
AMBIENTAL	Ocorrências de danos no objeto causados por fenômenos ou desastres naturais			X	Como fenômenos naturais comuns que podem resultar em desastres naturais, pode-se citar: ciclones, dilúvios, deslizamentos de terra, epidemias, pandemias e erosão.
	Ocorrências de possíveis danos ambientais causados pela execução ou entrega do objeto			X	O local onde será construído o empreendimento é em uma área onde há presença de árvores, desse modo não será feito desmatamento, prejudiquem o solo e lençóis freáticos.
TEMPO	Ausência ou insuficiência do prazo de garantia			X	Estamos confiantes que a obra será entregue de acordo com o previsto no cronograma e trabalharemos com responsabilidade para que isso aconteça.

ESTADO DO MARANHÃO
 PREFEITURA MUNICIPAL DE MATÕES DO NORTE

	Cancelamento de condições e garantias contratuais por perda de prazos.		X	A Oria é de suma importância para o município, o intuito é gerar empregos e qualidade de vida para os munícipes, trabalhamos para que a obra seja entregue dentro do prazo pressuposto.
MATERIAL	Inexistência de assistência técnica especializada na região		X	Na inexistência de materiais, sempre buscamos optar por fontes alternativas, materiais sustentáveis, fornecedores vizinhos, o importante é que a obra não retroceda.
	Entrega do objeto defeituoso ou inacabado		X	Os profissionais do município trabalham para que não haja nenhum agravante quanto ao mau funcionamento da obra ou imperfeições, a obra só é entregue quando concerne com o solicitado em projeto.
FUNCIONALIDADE	Perda de utilidade/funcionalidade antes do término da expectativa de vida útil do objeto		X	Os materiais a serem utilizados para a construção do empreendimento serão de boa qualidade, isso evita que percam sua vida útil. Outro ponto positivo é que a obra é acompanhada e executada por profissionais habilitados. Funcionam em conjunto.

7. ÓRGÃOS E ENTIDADES RESPONSÁVEIS

O empreendimento será executado sob responsabilidade da Prefeitura Municipal de Matões do Norte Secretaria Municipal de Infra Estrutura, assim como a manutenção periódica deste bem.



Selimar Alves de Oliveira
 Prefeito Municipal

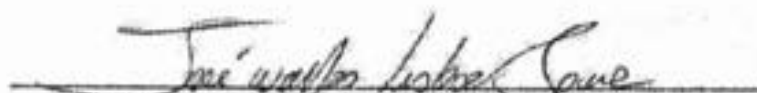

José Wallas Lisboa Sousa
 Presidente da Câmara

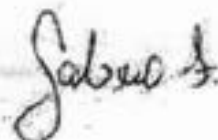

À

GIGOV/SL – CAIXA ECONOMICA FEDERAL

MINISTÉRIO DAS CIDADES

OBJETO: INTERVENÇÕES EM QUALIFICAÇÕES VIÁRIA NO PERÍMETRO URBANO DO MUNICÍPIO DE MATÕES DO NORTE - MA

CONVÊNIO: 948116/2023

EQUIPE DE COORDENAÇÃO DE PROJETO

NOME	CARGO	CONTATO
Welane Patrícia Nunes do Nascimento	Engenheira Civil	(98) 98522-1735

Sem mais para o momento, subscrevemo-nos.

Matões do Norte/MA, 05 de março de 2024

Atenciosamente,

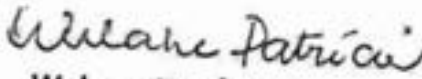
Welane Patrícia
CREA nº111583494-0

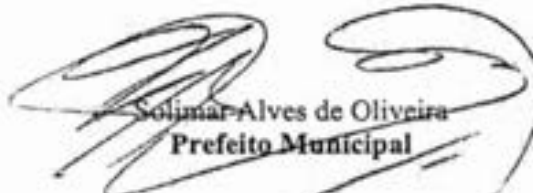

Solimar Alves de Oliveira
Prefeito Municipal

DECLARAÇÃO DE VIABILIDADE DE FORNECIMENTO DE ENERGIA ELÉTRICA

DECLARAMOS, para os devidos fins, que o "local" onde será a **PAVIMENTAÇÃO ASFÁLTICA EM ÁREA RURAL NO MUNICÍPIO DE MATÕES DO NORTE - MA**, pertinente ao Convênio Número 948116/2023, com recursos do MINISTÉRIO DA INTEGRAÇÃO E DO DESENVOLVIMENTO REGIONAL, já possui rede de energia urbana elétrica, a qual atende plenamente todo o sistema a ser implantado, objeto desta intervenção, inclusive com manutenção e conservação por parte desta Prefeitura.

Matões do Norte/MA, 05 março de 2024

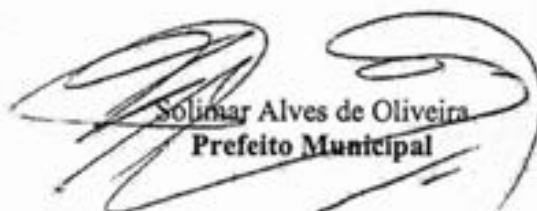
Atenciosamente,



Solimar Alves de Oliveira
Prefeito Municipal

DECLARAÇÃO A RESPEITO DO REGIME DE EXECUÇÃO A SER ADOTADO PARA A IMPLANTAÇÃO DA OBRA

OBJETO/OBRA: PAVIMENTAÇÃO ASFÁLTICA EM ÁREA RURAL NO MUNICÍPIO DE MATÕES DO NORTE - MA.

O Município de Cantanhede/MA, através de seu representante legal, **DECLARA** que o REGIME DE EXECUÇÃO a ser adotado para a implantação do Objeto/obra do CONVÊNIO no valor de **R\$ 1.441.897,00** (Um Milhão e Quatrocentos e Quarenta e Um Mil e Oitocentos e Noventa e Sete Reais), e a CONTRAPARTIDA no valor de **R\$ 5.000,00** (cinco mil reais) a título de contrapartida por parte desta Prefeitura para a **PAVIMENTAÇÃO ASFÁLTICA EM ÁREA RURAL NO MUNICÍPIO DE MATÕES DO NORTE - MA**, na Sede Municipal de CANTANHEDE-MA, perfazendo um INVESTIMENTO TOTAL no valor de **R\$ 1.441.897,00** (Um Milhão e Quatrocentos e Quarenta e Um Mil e Oitocentos e Noventa e Sete Reais), (**PAVIMENTAÇÃO ASFÁLTICA EM ÁREA RURAL NO MUNICÍPIO DE MATÕES DO NORTE - MA**).

Conforme Proposta 053010/2023 TransfereGov N° 948116/2023, Conforme Rubrica Orçamentária n° 15.451.0022.1013 da LOA N.° 236/2023, de 04 de dezembro de 2023 (Drenagem, pavimentação asfáltica, meio fio e sarjetas)

Matões do Norte/MA, 05 março de 2024

Atenciosamente,

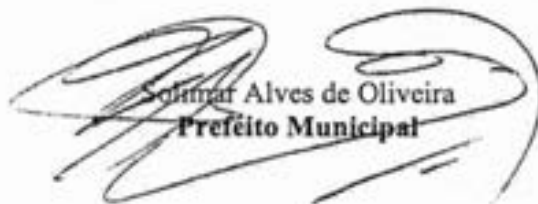

Solimar Alves de Oliveira
Prefeito Municipal

DECLARAÇÃO DE SUSTENTABILIDADE DO EMPREENDIMENTO

Declaramos para os devidos fins, à vista do Contrato de Repasse 946529/2023, que objetiva a **PAVIMENTAÇÃO ASFÁLTICA EM ÁREA RURAL NO MUNICÍPIO DE MATÕES DO NORTE - MA**, que esta Prefeitura possui condições técnicas e financeiras para arcar com as despesas de manutenções e conservação que garantam o pleno funcionamento do objeto acima identificado, em observação à *Conforme Rubrica Orçamentária nº 15.451.0022.1013 da LOA N.º 236/2023, de 04 de dezembro de 2023 (Drenagem, pavimentação asfáltica, meio fio e sarjetas)*

Matões do Norte/MA, 05 março de 2024

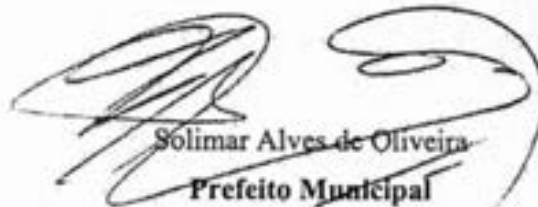
Atenciosamente,

Solimar Alves de Oliveira
Prefeito Municipal

DECLARAÇÃO DE VIABILIDADE DE FORNECIMENTO DE ÁGUA POTÁVEL

OBJETO/OBRA: PAVIMENTAÇÃO ASFÁLTICA EM ÁREA RURAL NO MUNICÍPIO DE MATÕES DO NORTE – MA

A Prefeitura Municipal de Matões do Norte – MA, através de seu representante legal, declara, quanto a **PAVIMENTAÇÃO ASFÁLTICA EM ÁREA RURAL NO MUNICÍPIO DE MATÕES DO NORTE - MA**, que possui Sistemas Individuais de Esgoto e Rede de distribuição e água na área beneficiada.

Matões do Norte/MA, 05 março de 2024

Atenciosamente,

Sólimar Alves de Oliveira
Prefeito Municipal

DECLARAÇÃO DE EXISTÊNCIA PRÉVIA DE REDES PÚBLICAS DE ABASTECIMENTO DE ÁGUA, ESGOTAMENTO SANITÁRIO E SISTEMA DE DRENAGEM DE ÁGUAS PLUVIAIS

A Prefeitura Municipal de Matões do Norte, CNPJ: 01.612.831/0001-87, vem através desta, declarar para os devidos fins, que a **PAVIMENTAÇÃO ASFÁLTICA EM ÁREA RURAL NO MUNICÍPIO DE MATÕES DO NORTE - MA**, objeto do convênio 948116/2023, do MINISTÉRIO DA INTEGRAÇÃO E DO DESENVOLVIMENTO REGIONAL, é dotada de rede de abastecimento de água e as casas possuem solução individual de esgoto (fossa e sumidouro). Sendo que o projeto prevê sistema de drenagem superficial nas vias em questão e as vias próximas ao empreendimento comportam o acréscimo da vazão pluvial com as vias deste projeto.

Sem mais para o momento, subscrevemo-nos.

Matões do Norte/MA, 05 março de 2024

Atenciosamente,

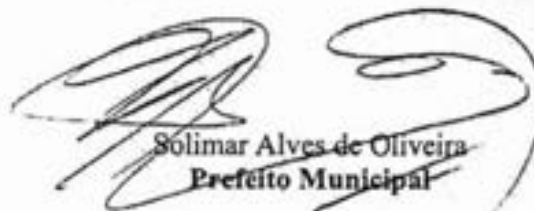

Solimar Alves de Oliveira
Prefeito Municipal

DECLARAÇÃO DE CONSERVAÇÃO E MANUTENÇÃO PERIÓDICA DOS DISPOSITIVOS DE SINALIZAÇÃO

A Prefeitura Municipal de Matões do Norte - MA, CNPJ: 01.612.831/0001-87, vem através desta, declarar para os devidos fins, que vai conservar e manter periodicamente durante e após o período de execução de obras, dos dispositivos de sinalização vinculados ao empreendimento de "PAVIMENTAÇÃO ASFÁLTICA EM ÁREA RURAL NO MUNICÍPIO DE MATÕES DO NORTE - MA." DO CONVÊNIO Nº 948116/2023 MINISTÉRIO DAS CIDADES.

Sem mais para o momento, subscrevemo-nos.

Matões do Norte/MA, 05 março de 2024

Atenciosamente,

Solimar Alves de Oliveira
Prefeito Municipal

DECLARAÇÃO DE ORÇAMENTO ADEQUADO A ADMINISTRAÇÃO PÚBLICA

A Prefeitura Matões do Norte - MA declara para os devidos e necessários fins que na elaboração do orçamento referente ao objeto **PAVIMENTAÇÃO ASFÁLTICA EM ÁREA RURAL NO MUNICÍPIO DE MATÕES DO NORTE - MA**. Número do Convênio 948116/2023 foi adotado percentual de BDI de 25,62 % conforme planilha da composição analítica abaixo e encargos com desoneração, em conformidade com o estabelecido no SINAPI DEZEMBRO/2023. Oportunamente, declaramos que a opção de orçamento considerando os encargos com desoneração é a opção mais adequada para a Administração Pública Municipal. O regime de execução da obra será empreitado por preço global.

CAIXA Quadro de Composição do BDI Orçamento Público

Nº OPERAÇÃO: 011100011 PROPONENTE / TOMADOR: PREFEITURA MUNICIPAL DE MATÕES DO NORTE - MA

APÉLIDO DO EMPENHAMENTO / DESCRIÇÃO DO LOTE: Pavimentação asfáltica em área rural no Município de Matões do Norte - MA

Unidade: R\$

BDI 1

TIPO DE OBRA: OBRAS DE PAVIMENTAÇÃO

Item	Índice	% Acumulado
Administração Geral	AC	1,10%
Seguro e Garantias	SG	0,10%
Itens	R	0,00%
Despesas Financeiras	DF	0,00%
Luz	L	0,00%
Tributos (Imposto COPFIS 1% e IRS E-IRPJ)	CP	1,00%
Tributos (ISE, variável de acordo com o município)	IS	2,00%
Tributos (Contribuição Previdenciária sobre a Receita Bruta - 1% ou 4,5% - Desoneração)	CPFB	4,50%
BDI BDI/ Desoneração - Planilha SINAPI 2023	BDI BDI	18,00%
BDI COM DESONERAÇÃO 2023	BDI BDI	25,62%

Matões do Norte/MA, 05 março de 2024

Atenciosamente,



Solimar Alves de Oliveira
Prefeito Municipal

DECLARAÇÃO DE ÁREA DE USO COMUM DO POVO

Convenente: Prefeitura Municipal de Matões do Norte- MA

Contrato de Repasse: MCIDADES 948116/2023- Operação 1089655-16

Objeto: Pavimentação Asfáltica em Área Rural no Município de Matões do Norte - MA

Declaro sob as penas da lei que, para o contrato de repasse acima referenciado:

A área de intervenção do empreendimento é **bem de uso comum do povo pertencente ao Município de Matões do Norte - MA**, de acordo com a Constituição Federal e os arts. 98 e 99 do Código Civil, e não possui matrícula em cartório de registro de imóveis, conforme disposto na Lei nº 6.015, de 31/12/1973.

Matões do Norte/MA, 04 junho de 2024

Atenciosamente,

SOLIMAR ALVES DE OLIVEIRA:11058994387
Assinado de forma digital por SOLIMAR ALVES DE OLIVEIRA:11058994387
Data: 2024.06.04 19:46:22 -03'00'

Solimar Alves de Oliveira
Prefeito Municipal



DECLARAÇÃO DE APROVAÇÃO DE PROJETO

Sirvo-me presente para DECLARAR, para fins de comprovação, que o projeto de Matões do Norte/MA, "PAVIMENTAÇÃO ASFÁLTICA EM ÁREA RURAL NO MUNICÍPIO DE MATÕES DO NORTE - MA.." do convênio nº 948116/2023 MINISTÉRIO DA INTEGRAÇÃO E DO DESENVOLVIMENTO REGIONAL sob a minha coordenação foi analisado e aprovado de acordo com a legislação vigente, a qual firmo como reflexo da verdade para suprir requisitos para celebração de convênios.

Para que sejam produzidos todos os efeitos legais, técnicos e administrativos deste compromisso, firmamos o presente instrumento.

Matões do Norte/MA, 05 março de 2024

Atenciosamente,



Solimar Alves de Oliveira
Prefeito Municipal

DECLARAÇÃO CAPACIDADE ADMINISTRATIVA E TÉCNICA

Declaro, para fins de informação junto ao MINISTÉRIO DA INTEGRAÇÃO E DO DESENVOLVIMENTO REGIONAL que a Prefeitura Municipal de Matões do Norte, referente ao projeto de "PAVIMENTAÇÃO ASFÁLTICA EM ÁREA RURAL NO MUNICÍPIO DE MATÕES DO NORTE - MA ", CONVÊNIO N° 948116/2023, possui capacidade técnica e gerencial para execução do objeto constante nesta localidade. A obra será acompanhada pela engenheira: Welane Patrícia Nunes do Nascimento CREA-MA n°111583494-0. Esclareço, ainda, que este Proponente assume a responsabilidade pela Fiscalização da execução do objeto proposto em todas as fases exigidas legalmente, licitação, acompanhamento da execução e prestação de contas.

Matões do Norte/MA, 05 março de 2024

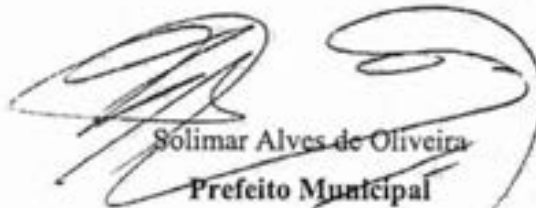
Atenciosamente,



Solimar Alves de Oliveira
Prefeito Municipal

DECLARAÇÃO DE ISS

A Prefeitura Municipal de Cantanhede, considerando a celebração da Proposta Nº 049564/2023 e convênio 948116/2023 com a GIGOV-SL / MINISTÉRIO DA INTEGRAÇÃO E DO DESENVOLVIMENTO REGIONAL, que tem por objeto **PAVIMENTAÇÃO ASFÁLTICA EM ÁREA RURAL NO MUNICÍPIO DE MATÕES DO NORTE - MA**, DECLARA sob as penalidades da Lei que a base de cálculo do imposto é o preço do serviço, sobre o qual incidirá alíquota de 5% dos serviços de construção civil, de obras hidráulicas e outras semelhantes.

Cantanhede/MA, 05 março de 2024

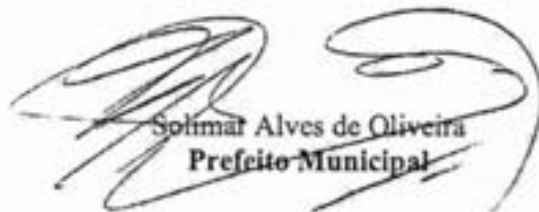
Atenciosamente,



Solimar Alves de Oliveira
Prefeito Municipal

DECLARAÇÃO DE CONFORMIDADE EM ACESSIBILIDADE

Eu, WELANE PATRÍCIA NUNES DO NASCIMENTO - Crea nº 111583494-0, DECLARO, na qualidade de representante do Município de Cantanhede – MA - Cnpj nº 06.156.160/0001-00, Responsável técnico pelo projeto de Pavimentação Asfáltica em Área Rural no Município de Matões do Norte - MA., vinculado ao convênio nº 948116/2023, para fins do disposto no Anexo I da Instrução Normativa Nº 02, de 09 de outubro de 2017, do Ministério do Planejamento, Desenvolvimento e Gestão, que foram atendidos os itens de acessibilidade constantes da Lista de Verificação de Acessibilidade anexa.

DECLARO, sob as penas da Lei, estar plenamente ciente do teor e da extensão desta declaração e deter plenos poderes, conhecimento técnico e informações para firmá-la.

Matões do Norte/MA, 05 março de 2024

Atenciosamente,

Welane Patrícia
CREA nº111583494-0

Solimar Alves de Oliveira
Prefeito Municipal

ANEXO I

LISTA DE VERIFICAÇÃO EM ACESSIBILIDADE

ITEM	DESCRIÇÃO	ATENDIMENTO*			ETAPA DE VERIFICAÇÃO			ITEM DA NBR 9050/15:	OBS
		SIM	NÃO nesta etapa**	N/A - Justificar (não será verificado)	PELO CONCEDEnte OU MANDATÁRIA** * NO PROJETO DE ENGENHARIA	PELO CONVENIENTE NO PROJETO EXECUTIVO DE ACESSIBILIDADE	PELO CONVENIENTE NO LAUDO DE CONFORMIDADE		
ROTA ACESSÍVEL 1	Há indicação em projeto do traçado da rota acessível na área de intervenção?	X			n	n	n	6.1	
CALÇADAS	2	As calçadas novas ou reformadas possuem faixa livre com largura mínima de 1,20 m?	X			s	s	s	6.12.3.b)
	3	As faixas livres não possuem obstáculos?		X		n	s	s	6.12.3.b)
	4	As calçadas novas ou reformadas possuem faixa de serviço com largura mínima de 0,70 m?	X			n	s	s	6.12.3.a)
	5	Em casos de calçadas novas ou reformadas com largura superior a 2,0m, há faixa de acesso?	X			n	s	s	6.12.1 6.12.3.c)
	6	A faixa livre possui 2,10 m de altura livre nas calçadas novas ou reformadas?	X			n	s	s	6.12.3.b)
	7	A sinalização suspensa está instalada acima de 2,10 m do piso nas calçadas novas ou reformadas?	X			n	s	s	5.2.8.2.3
	8	A faixa livre ou passeio das calçadas novas ou reformadas possui inclinação transversal de até 3%?	X			n	s	s	6.12.3.b)
	9	Nas calçadas novas ou reformadas há sinalização tátil direcional quando da ausência ou descontinuidade de linha-guia identificável?	X			n	s	s	ABNT NBR 16537 - 7.8.1
	10	A sinalização visual possui contraste de luminância, em condições secas e molhadas nas calçadas novas?	X			n	s	s	5.4.6.2
	11	Há sinalização tátil ou piso tátil para informar a existência de: desníveis, objetos suspensos, equipamentos, mudança de direção, travessia de pedestre, início e término de rampas e escadas, rebaxamentos de guia nas calçadas novas ou reformadas?	X			n	s	s	5.4.6.3 ABNT NBR 16537 - 6.6 - 7.4
	12	A faixa livre das calçadas novas ou	X			n	s	s	6.3.2

		reformas possui piso com superfície regular, firme, estável, não tríplice e anti derrapante, sob condição seca ou molhada?							
	13	O acesso de veículos aos lotes ou degraus ou desnível na faixa livre nas calçadas novas ou reformadas?	X		n	s	s	6.12.4	
	14	Os rebatamentos de calçadas ou faixas elevadas para a travessia das vias constantes da intervenção estão na direção do fluxo de travessia de pedestres em calçadas novas ou reformadas ou reformadas?	X		s	s	s	6.12.7	
	15	Os rebatamentos de calçadas possuem inclinação igual ou inferior a 8,33% (nas rampas laterais e central) ou igual ou inferior a 5% para rebatimento total (nas rampas laterais) em calçadas novas?	X		n	s	s	6.12.7.3 6.12.7.3.4	
	16	Os rebatamentos de calçadas possuem rampa central com largura mínima de 1,50m em calçadas novas ou reformadas?	X		s	s	s	6.12.7.3	
	17	Os rebatimentos de calçadas são feitos de forma a não reduzir a largura da faixa livre ou passeio em medida inferior a 1,20m em calçadas novas ou reformadas?	X		n	s	s	6.12.7.3	
	18	Há desnível entre o término do rebatimento da calçada e o leito carroçável em calçadas novas ou reformadas?	X		n	s	s	6.12.7.3.1	
	19	Há rebatimento do canteiro divisor de pistas, com largura igual à da faixa de travessia?	X		s	s	s	6.12.7.3.5	
	20	Os semáforos para pedestres possuem dispositivos sincronizados com sinais visuais e sonoros?	X		n	s	s	8.2.2.3	
	21	Os semáforos, se acionados manualmente, possuem comando com altura entre 0,60 m e 1,20 m do piso?	X		n	s	s	5.6.4.3 8.2.2.1	
PASSA RELAS	22	As passarelas de pedestres possuem uma	X		s	s	s	6.13.1	

		alternativas? a. rampas; b. rampas e escadas; c. rampas e elevadores; d. escadas e elevadores.								
RAMPAS E ESCADAS	23	As rampas em rota acessível possuem, no mínimo, 1,20 m de largura?	X			s	s	s	6.6.2.5	
	24	Os patamares (intermediários, de início e término da rampa) possuem dimensão longitudinal mínima de 1,20 m e não invadem a área de circulação adjacente?	X			s	s	s	6.6.4	
	25	Para segmento de rampa com desnível máximo de 1,50 m, a inclinação é de 5%?	X			n	s	s	6.6.2.1	
	26	Para segmento de rampa com desnível máximo de 1,00 m, a inclinação é de até 6,25%?	X			n	s	s	6.6.2.1	
	27	Para segmento de rampa com desnível máximo de 0,80 m, sua inclinação é de até 6,33% e o número máximo de segmentos de rampa é 15?	X			n	s	s	6.6.2.1	
	28	Em rampas, na ausência de paredes laterais, há guarda corpos e guias de balizamento?	X			n	s	s	6.9.5	
	29	As escadas em rota acessível possuem no mínimo 1,20 m de largura?	X			s	s	s	6.6.3	
	30	Há patamar em escadas a cada desnível de 3,20 m (exceto escada de lances curvos ou mistos) com no mínimo 1,20m de dimensão longitudinal?	X			s	s	s	6.6.7	
	31	Os pisos dos degraus das escadas possuem dimensão entre 0,26 m e 0,32 m?	X			n	s	s	6.6.2	
	32	Os espelhos dos degraus das escadas possuem dimensão entre 0,16 m e 0,18 m?	X			n	s	s	6.6.2	
	33	Há sinalização visual aplicada nos pisos e espelhos dos degraus, contrastante com o revestimento adjacente?	X			n	s	s	5.4.4	
	34	Em escadas, na ausência de paredes laterais, há guarda corpos e guias de balizamento?	X			s	s	s	6.9.5	

	35	Nas rampas e escadas há corrimãos?				s	s	s	6.9.2.1		
	36	Em escadas e rampas os corrimãos são contínuos com diâmetro entre 30 mm a 45 mm, com altura de 0,82 m e a 0,70 m do piso e prolongamento mínimo de 0,30 m nas extremidades e recurvados nas extremidades?	X			n	s	s	6.9		
	37	Em rampas ou escadas com largura igual ou superior a 2,40 m, há instalação de corrimão intermediário?	X			n	s	s	6.9.4		
	38	Em rampas ou escadas, se há corrimão intermediário e patamar com comprimento superior a 1,40 m, há espaçamento mínimo de 0,80 m?	X			n	s	s	6.9.4.1		
PLATAFORMAS E ELEVADORES	39	Em plataforma de elevação vertical com percurso aberto, há fechamento contínuo com altura de 1,10 m e sem vãos laterais?		X		s	s	s	6.10		
	40	Em plataforma de elevação vertical com percurso superior a 2,00 m, o percurso é fechado?		X		s	s	s	6.10.3.2		
	41	Em plataforma de elevação inclinada há parada programada nos patamares ou pelo menos a cada 3,20 m de desnível?		X			s	s	6.10.4.2		
	42	Há dispositivos de comunicação interno e externo à caixa de controle, para solicitação de auxílio?		X		s	s	s	6.10.1		
	43	Os elevadores, quando projetados para 1 cadeira de rodas e 1 outro usuário, possuem cabine com dimensões mínimas de 1,40 m x 1,10 m?		X			s	s	s	ABNT NBR NM 313 - Tabela 1	
	44	Em elevadores, quando projetados para 1 cadeira de rodas e 1 outro usuário, as portas, quando abertas, possuem vão livre de 0,80 m x 2,10 m?		X			s	s	s	ABNT NBR NM 313 - Tabela 1	
	45	O piso da cabine contrasta com o de circulação?		X			s	s	s	ABNT NBR NM 313	
	46	Há sinalização com piso tátil de alerta junto à porta dos elevadores e plataformas de elevação vertical?		X			s	s	s	ABNT NBR 16537 - 6.9.1	
	47	Presença sinalização sonora informando o pavimento em equipamentos com mais de duas paradas?		X			s	s	s	6.10.1	

	48	Justo à porta do elevador há dispositivo entre 1,80 m e 2,50 m que emite sinais sonoro e visual, indicando o sentido em que a cabine se movimenta?		X		n	s	s	ABNT NBR NM 313
	49	A botoeira do pavimento está localizada entre 0,90 m e 1,10 m do piso?		X		n	s	s	ABNT NBR NM 313
	50	A botoeira da cabine está localizada entre 0,90 m e 1,30 m do piso?		X		n	s	s	ABNT NBR NM 313
	51	O desnível entre o piso da cabine e o piso externo é de, no máximo, 15 mm?		X		n	s	s	ABNT NBR NM 313
	52	A distância horizontal entre o piso da cabine e o piso externo é de, no máximo, 15 mm?		X		n	s	s	ABNT NBR NM 313
	53	O número do pavimento está localizado nos batentes externos, indicando o andar, em relevo e em Braille?		X		n	s	s	5.4.5.2
ESTACIONAMENTO DE VEÍCULOS	54	Há nota acessível interligando as vagas reservadas dos estacionamentos aos acessos?	X			n	s	s	6.2.4
	55	Há vagas de estacionamento reservadas a veículos que transportem pessoas com deficiência?	X			n	s	s	Lei 13.146/2015
	56	O número de vagas de estacionamento reservadas a veículos que transportem pessoas com deficiência é de, no mínimo, 2% do total de vagas, assegurada, no mínimo 1 vaga?	X			n	s	s	Lei 13.146/2015
	57	As vagas destinadas a pessoas com deficiência localizam-se a, no máximo, 50m do acesso à edificação ou elevadores?	X			n	s	s	6.14.1.2
	58	As vagas destinadas a pessoas com deficiência contam com espaço adicional de, no mínimo, 1,20 m de largura?	X			n	s	s	6.14.1.2
	59	Há vagas de estacionamento reservadas a veículos que transportem pessoas idosas?	X			n	s	s	Lei 10.741/2003
	60	O número de vagas destinadas a veículos que transportem pessoas idosas é de, no mínimo, 5% do total de vagas, com no mínimo uma vaga?	X			n	s	s	Lei 10.741/2003
	61	As vagas destinadas a pessoas idosas estão posicionadas próximas das entradas do edifício?	X			n	s	s	6.14

	62	As vagas reservadas contêm sinalização vertical e horizontal?				s	s	s	5.5.2.3 6.14
ACESSO	63	Há indicação no projeto do traçado da rota acessível?	X			s	s	s	6.1.1
	64	A rota acessível interliga as áreas de uso público e adaptadas da edificação e incorpora as circulações?	X			s	s	s	6.1.1
	65	Todas as entradas da edificação de uso público ou comum são acessíveis?	X			s	s	s	6.2.1; 6.1.1.1
	66	Se houver controle de acesso, tipo catracas ou cancelas, pelo menos um deles em cada conjunto é acessível?		X		s	s	s	6.2.5
	67	Posui sinalização informativa e direcional nas entradas e saídas acessíveis?	X			s	s	s	6.2.8
	68	Há mapa acessível instalado imediatamente após a entrada principal com piso tátil associado, informando os principais pontos de distribuição no prédio ou locais de maior utilização?		X		s	s	s	Anexo B B.4
	69	Há pelo menos duas formas de deslocamento vertical nas circulações verticais? (scadas, rampas, plataformas elevatórias ou elevador)	X			s	s	s	6.3
PISO	70	As superfícies de piso possuem revestimento regular, firme, estável, não trepidante e antiderrapante, estando secas ou molhadas?	X			s	s	s	6.3.2
	71	A rota acessível é nivelada ou possui desnível de no máximo 0,5 cm, ou quando maior que 0,5 cm e menor que 2 cm é chanfrada na proporção 1:2 (50%)	X			s	s	s	6.3.4.1
	72	Há rampa nos casos em que ocorre um desnível maior que 2 cm?	X			s	s	s	6.1 6.1.1.2 6.3.4.1
	73	Se houver grelhas e juntas de dilatação em rotas acessíveis, os vãos perpendiculares ao fluxo principal possuem dimensão máxima de 15mm?	X			s	s	s	6.3.5
CORREDORES	74	Para corredores de uso comum com extensão de até 4,00 m, a largura é de, no mínimo, 0,90 m?		X		s	s	s	6.11.1
	75	Para corredores de uso comum com extensão de até 10,00 m, a largura é de, no mínimo, 1,20 m?		X		s	s	s	6.11.1
	76	Para corredores de uso comum com extensão acima de 10,00m, a		X		s	s	s	6.11.1

	largura é de, no mínimo, 1,50 m?									
77	Para corredores de uso público, a largura é de, no mínimo, 1,50 m?		X		n	s	s		6.11.1	
78	Para transposição de obstáculos com no máximo 0,40 m de extensão, a largura é de no mínimo 0,80 m?		X		n	s	s		6.11.1.2	
79	Para transposição de obstáculos com extensão superior a 0,40 m, a largura é de no mínimo 0,90 m?		X		n	s	s		6.11.1.2	
80	As passarelas possuem informação visual, associada a sinalização tátil ou sonora?		X		n	s	s		5.4.1	
81	Há placas de sinalização informando sobre os sanitários, acessos verticais e horizontais, números de pavimentos e rota de fuga?		X		n	s	s		5.2.8.1	
82	Esta sinalização está disposta em locais acessíveis para pessoas em cadeira de rodas, com deficiência visual, entre outros usuários, de tal forma que possa ser compreendida por todos?		X		n	s	s		5.2.8.1	
ROTA DE FUGA	83	Quando a rota de fuga incorpora escadas de emergência e elevadores de emergência há área de escape com no mínimo um M.R. (0,80X1,20m) por pavimento e um para cada escada e elevador de emergência?		X		n	s	s	6.4.4	
	84	As rotas de fuga e as saídas de emergência estão sinalizadas, com informações visuais, sonoras e tátil?		X		n	s	s	5.5.1	
RAMPAS E ESCADAS	85	As rampas possuem largura mínima de 1,50 m? Sendo o mínimo admissível de 1,20m (indicadas no projeto como as pertencentes à rota acessível)?		X		n	s	s	6.6.2.5	
	86	As escadas possuem largura mínima de 1,20m? (indicadas no projeto como as pertencentes à rota acessível)?		X		n	s	s	6.8.3	
	87	Há guarda-corpos e guias de balizamento em rampas e escadas, na ausência de paredes laterais? (indicadas no projeto como as pertencentes à rota acessível)?		X		n	s	s	6.6.3 6.9.5	
	88	Há corrimãos em escadas e rampas? (indicadas no projeto como as pertencentes à rota acessível)?		X		n	s	s	6.9.2.1	
	89	Os corrimãos são contínuos, com diâmetro entre 30 mm e		X		n	s	s	6.9.2.1; 4.6.5	

		45 mm, em ambos os lados, com altura de 0,92 m e a 0,70 m do piso, prolongamento mínimo de 0,30 m e recurvados nas extremidades?							
	90	Em rampas ou escadas com largura igual ou superior a 2,40 m, há instalação de corrimão intermediário?	X			s	s	s	6.9.4
	91	Em rampas ou escadas, se há corrimão intermediário e patamar com comprimento superior a 1,40 m, há espaçamento mínimo de 0,80 m?	X			s	s	s	6.9.4.1
	92	Os patamares (intermediários, de início e término) das rampas possuem dimensão longitudinal mínima de 1,20 m e não invadem a área de circulação adjacente?	X			s	s	s	6.6.2 6.6.4
	93	Há patamar em escadas a cada desnível de 3,20 m (exceto escada de lances curvos ou mistos), com dimensão longitudinal de 1,20 m?	X			s	s	s	6.6.7 6.6.8
	94	Os patamares de mudança de direção em rampas e escadas possuem o comprimento igual à largura das mesmas?	X			s	s	s	6.6.4; 6.6.3
RAMPA E ESCADAS	95	Para segmento de rampa com desnível máximo de 1,50 m, a inclinação é de até 5%?	X			s	s	s	6.6.2.1
	96	Para segmento de rampa com desnível máximo de 1,00 m, a inclinação é de até 6,25%?	X			s	s	s	6.6.2.1
	97	Para segmento de rampa com desnível máximo de 0,80 m, sua inclinação é de até 8,33% e o número máximo de segmentos de rampa é 15?	X			s	s	s	6.6.2.1
	98	Os pisos dos degraus das escadas possuem dimensão entre 0,28 m e 0,32 m?	X			s	s	s	6.6.2
	99	Os espelhos dos degraus das escadas possuem dimensão entre 0,16 m e 0,18 m?	X			s	s	s	6.6.2
	100	O primeiro e o último degrau de um lance de escada distam 0,30m da circulação adjacente?	X			s	s	s	6.6.4
	101	As escadas que interligam os pavimentos, possuem sinalização tátil, visual e/ou sonora?	X			s	s	s	5.5.1.3
	102	Há sinalização visual de degraus isolados?	X			s	s	s	5.4.4
	PLATAFORMAS E	103	Em plataforma de elevação vertical com percurso aberto, há fechamento contínuo	X			s	s	s

		com altura de 1,10 m e sem vãos laterais?							
	104	Em plataforma de elevação vertical com percurso superior a 2,00 m, o percurso é fechado?	X			s	s	s	6.10.3.2
	105	Em plataforma de elevação inclinada há parada programada nos patamares ou pelo menos a cada 3,20 m de desnível?	X			s	s	s	6.10.4.2
	106	Há dispositivos de comunicação interno e externo à caixa de corrida, para solicitação de auxílio?	X			s	s	s	6.10.1
	107	Os elevadores possuem cabine com dimensões mínimas de 1,40 m x 1,10 m?	X			s	s	s	ABNT NBR NM 313
	108	Em elevadores as portas, quando abertas, possuem vão livre mínimo de 0,80 m x 2,10 m?	X			s	s	s	6.11.2.4
	109	O piso da cabine contrasta com o da circulação?	X			s	s	s	ABNT NBR NM 313
	110	Possui sinalização com piso tátil de alerta e visual junto ao equipamento? (exceto plataforma de elevação inclinada)	X			s	s	s	6.10.1; 6.10.4.4
	111	Possui sinalização sonora informando o pavimento em equipamentos com mais de duas paradas?	X			s	s	s	6.10.1
	112	Junto à porta do elevador há dispositivo entre 1,80 m e 2,50 m que emite sinais sonoro e visual, indicando o sentido em que a cabine se movimenta?	X			s	s	s	ABNT NBR NM 313
	113	A botoeira do pavimento está localizada entre 0,90 m e 1,10 m do piso?	X			s	s	s	ABNT NBR NM 313
	114	A botoeira da cabine está localizada entre 0,90 m e 1,30 m do piso?	X			s	s	s	ABNT NBR NM 313
PLATAFORMAS E ELEVADORES	115	O desnível entre o piso da cabine e o piso externo é de, no máximo, 15 mm?	X			s	s	s	ABNT NBR NM 313
	116	A distância horizontal entre o piso da cabine e o piso externo é de, no máximo, 35 mm?	X			s	s	s	ABNT NBR NM 313
	117	O número do pavimento está localizado nos batentes externos, indicando o andar, em relevo e em Braille?	X			s	s	s	5.4.5.2
PORTAS E JANELAS	118	As portas, quando abertas, possuem vão livre de 0,80 m de largura e 2,10 m de altura?	X			s	s	s	6.11.2.4
	119	Nos locais de prática esportiva, as portas tem largura mínima de 1m nas circulações destinadas a praticantes?	X			s	s	s	6.11.2.4; 6.11.2.12; 10.11.1

	120	Em portas de duas ou mais folhas, pelo menos um delas possui vão livre de 0,80 m de largura?	X		n	s	s	6.11.2.4
	121	Se houver portas em sequência, há espaço entre elas (abertas) de, no mínimo, 1,50 m de diâmetro e 0,60 m ao lado da maçaneta?	X		n	s	s	6.11.2
	122	A área de abertura das portas não interfere nas áreas de manobra, na dimensão mínima dos patamares e no fluxo principal de circulação?	X		n	s	s	6.6.4.1; 6.8.8; 6.11.2.1
	123	Se abertura da porta é no sentido do deslocamento do usuário, existe espaço livre de 0,30 m entre a porta e a parede e espaço frontal de 1,2 m ou acionamento automático?	X		n	s	s	6.11.2.2
	124	Se abertura da porta é no sentido oposto ou lateral ao deslocamento do usuário, existe espaço livre de 0,60 m entre a porta e a parede e espaço frontal de 1,5m ou acionamento automático?	X		n	s	s	6.11.2.2; 6.11.2.3
	125	Possui sinalização visual no centro da porta ou na parede ao lado da maçaneta (1,20 m x 1,60 m) no lado externo, informando o ambiente?	X		n	s	s	5.4.1
	126	A sinalização visual está associada à sinalização tátil em relevo e Braille (instalada na parede adjacente ou batente em altura entre 0,90 m - 1,20 m) ou sonora?	X		n	s	s	5.4.1
	127	As maçanetas das portas são do tipo alavanca e estão instaladas entre 0,80 m e 1,10 m do piso?	X		n	s	s	6.11.2.6
	128	A altura do peitoril respeita o cone visual de pessoas em cadeira rodas (aprox. 60 cm)?	X		n	s	s	6.11.3
	129	As janelas possuem comando de abertura instalados entre 0,60 m e 1,20 m do piso?	X		n	s	s	6.11.3
GERAL	130	Existe sanitário acessível, para cada sexo, em todos os pavimentos, com entrada independente dos sanitários coletivos?	X		n	s	s	7.4.3
	131	As superfícies de piso dos sanitários acessíveis não possuem revestimento regular, firme, estável, não trepidante, e antiderrapante, estando secas ou molhadas?	X		n	s	s	6.3.2 6.3.4

	132	Há no mínimo 5% do total de cada peça sanitária, com no mínimo uma, para cada sexo em cada pavimento, onde há sanitários?	X		s	s	s	7.4.3	
	133	O sanitário acessível ou boxe sanitário acessível possui circulação livre para giro de 360° (diâmetro 1,50 m)?	X		s	s	s	7.5.a)	
	134	Os sanitários acessíveis possuem dispositivo de sinalização de emergência (alarme sonoro e visual) próximo à bacia, acionado através de pressão ou alavanca, instalado à 40 cm do piso e com cor contrastante?	X		s	s	s	5.6.4.1	
	135	Os interruptores foram instalados em altura de 0,60m a 1,00 m do piso?	X		s	s	s	4.6.9	
	PORTAS	136	As portas, quando abertas, possuem vão livre de 0,80 m de largura e 2,10 m de altura?	X		s	s	s	6.11.2.4
137		Em caso de porta de eixo vertical, a abertura é para o lado externo do sanitário ou boxe?	X		s	s	s	7.5.f)	
138		Nos locais de prática esportiva, as portas tem largura mínima de 1m nas circulações destinada a praticantes?	X		s	s	s	6.11.2.4; 6.11.2.12; 10.11.1	
139		A porta possui puxador horizontal, com diâmetro entre 25 mm a 35 mm, com comprimento mínimo de 0,40 m, fixado na parte interna da porta e maçaneta tipo alavanca?	X		s	s	s	6.11.2.7 Figura 84; 7.11.5	
140		Há sinalização visual no centro da porta ou na parede ao lado da maçaneta (1,20 m - 1,60 m) no lado externo, informando o ambiente?	X		s	s	s	5.4.1	
141		A sinalização visual está associada à sinalização tátil em relevo e Braille (instalada na parede adjacente ou balcão em altura entre 0,90 m - 1,20 m) ou sonora?	X		s	s	s	5.4.1	
BACIA SANITÁRIA		142	Há área de transferência (0,80 m x 1,20 m) lateral, diagonal e perpendicular para a bacia sanitária?	X		s	s	s	7.5
	143	A bacia possui 0,43 m a 0,45 m de altura em o assento (46 cm de altura com assento)?	X		s	s	s	7.7.2.1	
	144	A bacia NÃO possui abertura frontal?	X		s	s	s	7.7.2.1	
	145	Há barras de apoio com comprimento mínimo de 0,80 m, fixadas horizontalmente nas	X		s	s	s	7.7.2.2 Figuras 103 e 104	

		paredes de fundo e na lateral da bacia sanitária, distando 0,75 m do piso acabado e uma barra vertical de, no mínimo 0,70m, a 0,10m acima da barra horizontal e a 0,30m da borda frontal da bacia?							
	146	O acionamento da válvula de descarga está a no máximo 1,00 m do piso?	X		s	s	s	7.7.3.1	
	147	No caso de caixa acoplada, a barra sobre esta, possui altura máxima de 0,99 m?	X		s	s	s	7.7.2.3.3	
	148	O acionamento de descarga em caixa acoplada é do tipo alavanca ou sensor?	X		s	s	s	7.7.3.2	
LAVATÓRIO	149	O lavatório acessível é sem coluna ou com coluna suspensa, com profundidade máxima de 0,50m, altura final entre 0,78 e 0,80m e distante 0,30 m do piso?	X		s	s	s	7.5.d) Figura 98	
	150	No caso de lavatório instalado em bancada, a altura superior da cuba está entre 78 e 80 cm, e possui altura livre inferior de, no mínimo, 73 cm?	X		s	s	s	7.10.3	
	151	Há barra de apoio de cada lado dos lavatórios, distantes a, no máximo, 0,50m da parede e do eixo da torneira e no caso de barra horizontal, o perfil superior de 0,78 a 0,80m do piso e no caso de barra vertical com, no mínimo, 0,40m de comprimento, a 0,90m do piso?	X		s	s	s	7.8.1 Figuras 113 e 114	
	152	As torneiras são acionadas por alavanca, sensor eletrônico ou dispositivo equivalente?	X		s			7.8.2	
MICTÓRIO	153	Existe área de aproximação frontal para Pessoa com Mobilidade Reduzida (diâmetro de 60 cm) e para Pessoa em Cadeira de Rodas (0,90 m x 1,20 m)?	X		s	s	s	7.10.4	
	154	Para os mictórios suspensos, a altura da borda frontal é de 0,60 m a 0,65 m?	X		s	s	s	7.10.4.3	
	155	Acionamento de descarga é do tipo alavanca ou automática e possui altura de 1,00 m do piso?	X		s	s	s	7.10.4.3	
	156	O mictório possui barra de apoio em ambos os lados com afastamento de 0,30 m (a partir do eixo), comprimento mínimo de 0,70 m e fixadas a	X		s	s	s	7.10.4.3	

		altura de 0,75 m do piso acabado?							
ACESSÓRIOS	157	Se existe ducha higiênica, está instalada de 0,45 a 1,20 do piso e distante de 0,25 a 0,43m da borda lateral da bacia?	X						7.5. m) Figura 14
	158	O espelho, quando instalado em parede sem pia, possui borda inferior a, no máximo, 0,50 m e a borda superior a, no mínimo, 1,80 m do piso?	X			s		s	7.11.1
	159	O espelho, quando instalado sobre o lavatório, possui borda inferior a, no máximo, a 0,90 m e a borda superior a, no mínimo, 1,80 m do piso?	X			s		s	7.11.1
	160	A papelina embutida está em altura mínima de 0,55 m (eixo) do piso e dista 0,20 m da borda frontal da bacia?	X			s		s	7.11.2
	161	A papelina de sobrepor está alinhada com a borda frontal da bacia e o acesso ao papel está a 1,00 m do piso acabado?	X			s		s	7.11.2
	162	Os acessórios (papelina, cabide e porta-objetos) atendem à altura entre 0,80 m e 1,20 m?	X			s		s	7.11.3 7.11.4
BOXE DE CHUVEIRO	163	As dimensões mínimas do boxe de chuveiro são de 0,90 m x 0,95 m?	X			s		s	7.12.1.2
	164	Caso exista porta no boxe, esta possui vão com largura livre mínima de 0,90 m confeccionada em material resistente a impacto?	X			s		s	7.12.1.1
	165	O registro do chuveiro está a 1,00 m do piso acabado e a 0,45 m de distância do banco?	X			s		s	7.12.2 Figura 126
	166	Há banco instalado na parede lateral ao chuveiro, com dimensões mínimas de 0,70 m x 0,45 m, e altura de 0,46 m do piso acabado?	X			s		s	7.12.3 Figura 126.b)
	167	No boxe há barra de apoio de 90° na parede lateral ao banco e barra vertical na parede de fixação do banco?	X			s		s	7.12.3 Figura 126.a)
	168	O piso do boxe de chuveiro é antiderrapante, está nivelado com o piso adjacente e possui grelhas ou raios fora da área de manobra e transferência?	X			s		s	7.12.4
BANHEIRA	169	Há área de transferência (0,80 m x 1,20 m) lateral à banheira?	X			s		s	7.13.2 Figuras 127 e 128
	170	A banheira possui altura máxima de 0,46 m?	X			s		s	7.13.2.1
	171	O acionamento da banheira do comando	X			s		s	7.13.2.3

		deve estar a uma altura de 0,80 m do piso acabado?							
	172	A banheira possui duas barras de apoio horizontal na parede frontal e uma vertical na parede lateral?	X		s	s	s	7.13.2.4 Figura 129	
ÁREA COMUM DOS VESTIÁRIOS	173	Os vestiários acessíveis estão localizados em rotas acessíveis?	X		s	s	s	7.3.1	
	174	Existe vestiário acessível com entrada independente?	X		s	s	s	7.4.2	
	175	As superfícies de piso dos vestiários acessíveis possuem revestimento regular, firme, estável, não tríplice e antiderrapante, estando secas ou molhadas?	X		s	s	s	7.12.4	
	176	Há, no mínimo, 5% do total de cada peça instalada acessível, com no mínimo uma, consideradas separadamente, se houver dividido por áreas?	X		s	s	s	7.4.5	
	177	Há sinalização de emergência?	X		s	s	s	7.4.2.2	
	178	Os vestiários acessíveis possuem dispositivo de sinalização de emergência (alarme sonoro e visual) próximo à boca, acionado através de pressão ou alavanca, instalado à 40 cm do piso e com cor contrastante?	X		s	s	s	5.6.4.1	
	179	Os interruptores foram instalados em altura de 0,60m a 1,00 m do piso?	X		s	s	s	4.6.9	
	180	A sinalização visual está associada à sinalização tátil em relevo e Braille (instalada na parede adjacente ou betoneira em altura entre 0,90 m - 1,20 m) ou sonora?	X		s	s	s	5.4.1	
	181	As portas, quando abertas, possuem vão livre de 0,80 m de largura e 2,10 m de altura?	X		s	s	s	6.11.2.4	
	182	A porta possui puxador horizontal, com diâmetro entre 25 mm a 35 mm, com comprimento mínimo de 0,40 m, fixado na parte interna da porta e maçaneta tipo alavanca?	X		s	s	s	6.11.2.7 Figura 64; 7.11.5	
	183	Nos locais de prática esportiva, as portas tem largura mínima de 1m nas circulações destinadas a praticantes?	X		s	s	s	6.11.2.4; 6.11.2.12; 10.11.1	
CABINAS	184	As cabinas individuais acessíveis possuem superfície para troca de roupas na posição deitada, de dimensões mínimas de 0,70 m de	X		s	s	s	7.14.1	

		largura, 1,80 m de comprimento e altura de 0,46 m?							
	185	Há duas bancas de apoio horizontais junto à superfície de troca de roupas com comprimento mínimo de 0,80 m, instaladas na cabeceira a 0,30 m da lateral e na lateral a 0,50 m da cabeceira, ambas em altura de 0,75 m do piso acabado?	X		n	s	s		7.14.1
	186	A porta da cabina, quando aberta, possui vão livre com largura de 0,80 m ou 1,00 m, em locais de prática esportiva, com abertura para o lado externo da cabina?	X		n	s	s		7.14.1; 10.11.1
	187	A porta da cabina possui puxador horizontal, com diâmetro entre 25 mm a 35 mm, com comprimento mínimo de 0,40 m, afixado na parte interna da porta e sistema de travamento acessível?	X		n	s	s		7.5.f) Figura 64
	188	O espelho, quando instalado, possui borda inferior a 0,30 m e a borda superior a, no mínimo, 1,80 m do piso?	X		n	s	s		7.14.1
BANCO	189	Os bancos para ventilários possuem encosto e profundidade mínima de 0,45 m, largura mínima de 0,70 m e altura de 0,46 m do piso, e possuem um espaço livre inferior com 0,30 m de profundidade?	X		n	s	s		7.14.2
	190	Os bancos possuem área de transferência lateral com dimensões mínimas de 0,80 x 1,20 m?	X		n	s	s		7.14.2 Figura 131
ARMÁRIOS	191	A altura de utilização dos armários está entre 0,40 m e 1,20m do piso acabado?	X		n	s	s		7.14.3
	192	A altura de fixação dos puxadores dos armários está entre 0,40 m e 1,20 m?	X		n	s	s		7.14.3
	193	As prateleiras possuem profundidade que variam entre 0,25 e 0,43, a depender da altura de cada prateleira, conforme figura 14 de NBR 9650?	X		n	s	s		7.14.3 4.6.2 Figura 14
	194	As projeções de abertura das portas dos armários permitem área de circulação mínima de 0,90 m?	X		n	s	s		7.14.3
ACESSÓRIOS	195	Os cabides e porta-objetos estão a uma altura entre 0,80 m e 1,20 m?	X		n	s	s		7.14.5

	196	O porta-objetos possui profundidade máxima de 0,25 m?			n	s	s	7.14.5	
MOBILIÁRIO (EXTERNO E INTERNO)	197	O mobiliário urbano está localizado junto a uma rota acessível e fora da faixa livre para circulação de pedestres?	X		s	s	s	4.3.3 8.1	
	198	Os assentos públicos possuem altura e profundidade entre 0,40 e 0,45 m, largura individual entre 0,45 e 0,50 m e encosto com ângulo entre 100° e 110°?	X		n	s	s	8.9.1	
	199	Em locais de atendimento ao público, existe assento de uso preferencial sinalizado com o Símbolo Internacional de Acesso e com os símbolos de gestante, pessoa com criança de colo, pessoa idosa, pessoa obesa e pessoa com mobilidade reduzida?	X		s	s	s	5.3.2 Figuras 31 e 32; 5.3.5.1 Figuras 35 a 39	
	200	Em locais de atendimento ao público, existe assento para pessoa obesa (3% com no mínimo um)?	X		n			10.19	
	201	O assento para pessoa obesa possui largura mínima de 0,75 m, profundidade entre 0,47 m e 0,51 m e altura do assento entre 0,41 m e 0,45 m e suporta carga de 250 Kg?	X		n	s	s	4.7	
	202	O mobiliário não interrompe a livre passagem, nos espaços de circulação das rotas acessíveis?	X		s	s	s	4.3.3	
	203	Há M.R. (0,80 x 1,20 m) ao lado dos assentos fixos e fora da faixa para circulação de pedestres?	X		s	s	s	8.9.3	
	204	A circulação entre os móveis ou passagens internas é, no mínimo, de 0,90 m e possui áreas de giro para retorno?	X		n	s	s	4.3	
	205	As mesas possuem largura mínima de 0,90 m e altura da superfície de trabalho entre 0,73 m e 0,85 m?	X		n	s	s	9.3.1.3	
	206	As mesas permitem aproximação frontal da cadeira de rodas, com uma altura livre mínima de 0,73 m embaixo da superfície de trabalho, garantindo largura mínima de 0,80 m e profundidade mínima de 0,50 m?	X		n	s	s	9.3.1.4	
TRANSPORTE	207	Em pontos de embarque e desembarque de transporte público, se houver assentos fixos e/ou apoios isométricos, há também espaço para P.C.R. com dimensões de 0,80 m x 1,20 m?	X		s	s	s	8.2.1.2	

	208	Há sinalização informativa sobre as linhas disponíveis nos pontos de ônibus, das tipos visual e sonora?		X		s	s	s	8.2.1.3 5.2.7	
TELEFONES	209	Em edificações de grande porte e equipamentos urbanos, há pelo menos um telefone que transmite mensagens de texto (TDD) ou tecnologia similar, instalado a uma altura entre 0,75 m e 0,80 m do piso acabado?		X		s	s	s	8.3.2	
	210	Pelo menos um telefone de cada conjunto assegura dimensão e espaço apropriado para aproximação, alcance, manipulação e uso, devidamente sinalizado?		X		s	s	s	8.3.1 8.1	
	211	Caso exista cabina telefônica, pelo menos uma é acessível e possui dimensões que garantem um M.R (0,80 m x 1,20 m) com aproximação frontal?		X		s	s	s	8.4.2	
	212	O telefone da cabina acessível está instalado suspenso, na parede oposta à entrada?		X		s	s	s	8.4.2	
	213	Em frente à cabina há espaço para rotação de 180° de cadeira de rodas (1,50 x 1,20 m)?		X		s	s	s	8.4.2	
	VEGETAÇÃO	214	Se houver áreas drenantes de árvores invadindo as faixas livres do passeio, há grelhas de proteção, com vãos de no máximo 15 mm?	X			s	s	s	8.8.3
BALCÕES DE ATENDIMENTO E/OU INFORMAÇÕES	215	O balcão de atendimento e/ou informações está facilmente identificado e localizado em rota acessível?		X		s	s	s	9.2.1.1	
	216	Os balcões de atendimento e/ou informações garantem um M.R frontal?		X		s	s	s	9.2.1.2	
	217	Há circulação adjacente aos balcões que permite giro de 180° (1,20 x 1,20 m) de cadeira de rodas?		X		s	s	s	9.2.1.2	
	218	Balcão de atendimento possui superfície com largura mínima de 0,90 m e altura entre 0,75 m a 0,85 m do piso, assegurando-se largura livre mínima sob a superfície de 0,80 m?		X		s	s	s	9.2.1.4	
	219	Balcão de informações possui superfície com largura mínima de 0,90 m e altura entre 0,90 m a 1,05 m do piso, assegurando-se largura livre mínima sob a superfície de 0,80 m?		X		s	s	s	9.2.3.4	

AUTO-ATENDIMENTO	220	Balcão de atendimento ou de informação possui altura livre sob o tampo de no mínimo 0,73 m e profundidade livre mínima de 0,30 m, de modo que a pessoa em cadeira de rodas tenha a possibilidade de avançar sob o balcão?	X		n	s	s	9.2.1.5 9.2.3.5
	221	Os balcões possuem o Símbolo Internacional de Acesso próximo à parte rebatida?	X		n	s	s	5.3.2.2
	222	Em áreas de atendimento, no caso de dispensers de senha ou totens de autoatendimento, estes estão localizados em área de piso nivelado e sem obstruções?	X		n	s	s	9.4.3.2
	223	Pelo menos um desses equipamentos possui um M. R. para aproximação (frontal e alcance visual frontal ou lateral) de pessoas em cadeira de rodas?	X		n	s	s	9.4.3.4
	224	Os controles estão localizados entre 0,80 m e 1,20 m do piso, com profundidade de no máximo 0,30 m em relação à face frontal externa do equipamento?	X		n	s	s	9.4.3.5
	225	O equipamento apresenta instruções e informações visuais e auditivas ou táteis em posição visível, conforme Seção 57?	X		n	s	s	9.4.3.8
	226	No caso de displays de senhas, a informação é compreensível por pessoas com deficiência, sendo apresentada de forma visual e sonora?	X		n	s	s	5.1.3
BEBEDOUROS	227	Os bebedouros estão instalados com no mínimo duas alturas diferentes de bica: 0,90 m e outra entre 1,00 m e 1,10 m em relação ao piso acabado?	X		n	s	s	8.5.1.2
	228	O bebedouro de 0,90 m possui altura livre inferior de 0,73 m?	X		n	s	s	8.5.1.3
	229	Há possibilidade de aproximação frontal sob o equipamento, garantido um M.R.?	X		n	s	s	8.5.1.3
	230	Havendo copos descartáveis, estes estão entre 0,80 m e 1,20 m do piso?	X		n	s	s	8.5.2
	231	Os outros modelos (garrafo, filtro, etc.), assim como o manuseio dos copos, estão posicionados na altura entre 0,80 m e 1,20 m do piso acabado?	X		n	s	s	8.5.2
	232	Esses modelos permitem a aproximação lateral de	X		n	s	s	8.5.2

		uma Pessoa com Cadeira de Rodas?								
--	--	-------------------------------------	--	--	--	--	--	--	--	--

* A ser preenchido pelo Proponente na entrega de documentação para a Mandatária / Concedente, referente a 1ª etapa de verificação (análise do Projeto Engenharia)

** Será verificado pelo Concedente no Projeto Executivo de Acessibilidade

*** A Mandatária verificará somente os itens inseridos na rota acessível (indicada no projeto) marcados com "SDM" nos instrumentos de transferência com valor de repasse acima de R\$ 5 milhões.

N/A - Não se aplica; s-sim; n-não



GOVERNO DO ESTADO DO MARANHÃO
SECRETARIA DE ESTADO DO MEIO AMBIENTE E RECURSOS NATURAIS - SEMA

Dispensa de Licenciamento Ambiental Nº 1033813/2024

VALIDADE ATÉ
05/03/2026

PROCESSO SEMA Nº 24030009701/2024

E-PROCESSOS Nº 116371/2024

A SECRETARIA DE ESTADO DO MEIO AMBIENTE E RECURSOS NATURAIS - SEMA, com base na Portaria/SEMA nº 123 de 06 de novembro de 2015, dispensa do Licenciamento Ambiental à:

NOME OU RAZÃO SOCIAL: Prefeitura Municipal De Matões Do Norte

ATIVIDADE ECONÔMICA PRINCIPAL: Prefeitura Municipal de Matões do Norte

CPF OU CNPJ:

01.612.831/0001-87

INSCRIÇÃO ESTADUAL:

122147570

ENDEREÇO:

1ª Avenida Antonio Sampaio, Nº 100, Centro

MUNICÍPIO:

Matões do Norte - MA

CEP:

65468-000

ATIVIDADE A SER DISPENSADA DO LICENCIAMENTO: PAVIMENTAÇÃO ASFÁLTICA DE VIAS URBANAS NO MUNICÍPIO DE MATÕES DO NORTE - MA, COM EXTENSÃO TOTAL DE 1.283 KM

LOCALIZAÇÃO DA ATIVIDADE (com coordenadas): RUA PRINCIPAL DO POVOADO COIVARAS, BAIRRO: ZONA URBANA, MUNICÍPIO: MATÕES DO NORTE - MA, SOB AS COORDENADAS GEOGRÁFICAS 3° 47' 8,00"S 44° 34' 82,00"W.

Obs.: Vide no verso desta dispensa as EXIGÊNCIAS / RECOMENDAÇÕES

Documento assinado DIGITALMENTE. A sua autenticidade poderá ser verificada no Site da Secretaria (SIGLA), por meio do código 24030009701/2024.

São Luis - MA 05/03/2024

Pedro Carvalho Chagas

Secretário

Matrícula: 850095-4

Arthur Barros Fonseca Ribeiro

Secretário Adjunto

CPF: 030.443.973-83



1033813/2024

OBS.: - AS CONDIÇÕES SERÃO ESTABELECIDAS NOS ANEXOS:

- Concedido pela SEMA no uso de suas atribuições legais conferidas no art. 69 da Constituição do Maranhão, e, considerando o disposto no § 2º, art. do 2º, o parágrafo único do art. 8º, e 12º da Resolução do CONAMA nº 237, de 19 de dezembro de 1997, e considerando ainda a Portaria nº 123/2015, que disciplina o procedimento de dispensa de licenciamento ambiental no Estado do Maranhão.

- A dispensa do Licenciamento Ambiental não exime o empreendedor de cumprir a legislação ambiental e normal em vigor;



GOVERNO DO ESTADO DO MARANHÃO
SECRETARIA DE ESTADO DO MEIO AMBIENTE E RECURSOS NATURAIS - SEMA

Exigências e Condicionantes

Processo nº 24030009701/2024

- 1 - A atividade ou empreendimento deve preencher integralmente os seguintes requisitos:
 - I - Projetar a obra ou empreendimento/atividade considerando as legislações aplicáveis à obra ou empreendimento/atividade e Normas Brasileiras de Referência - NBR's que regulamentam a matéria, em especial as que abordam a armazenagem/destinação dos resíduos sólidos e o tratamento dos efluentes líquidos e gasosos;
 - II - Não interferir em Área de Preservação Permanente – APP (conforme os Art. 3º, incisos II, VII, IX e X; Art. 4º, 7º e 8º da Lei Nº 12.651/ 2012 - Novo Código Florestal e Resolução CONAMA nº303/2002).
 - III - Adquirir a Outorga Preventiva ou Outorga de Direito de Uso dos Recursos Hídricos ou Dispensa de Outorga no órgão ambiental competente, quando for o caso.
 - IV - A destinação final de resíduos sólidos, o lançamento de efluentes e a geração de emissões atmosféricas, ruídos e radiações não ionizantes deverão atender aos padrões estabelecidos na legislação ambiental vigente.
 - V - O transporte, beneficiamento, comércio, consumo e armazenamento de produtos florestais de origem nativa (matérias-primas provenientes da exploração de florestas ou outras formas de vegetação nativa) deverão ser realizados mediante licença eletrônica obrigatória (Documento de Origem Florestal - DOF) de acordo com a legislação ambiental vigente.
 - VI - Realizar a inscrição no Cadastro Ambiental Rural - CAR, em se tratando de imóvel rural.
 - VII - Cumprir a legislação ambiental e normas em vigor.
- 2 - A DISPENSA DE LICENCIAMENTO AMBIENTAL não dispensa, nem substitui a obtenção pelo requerente, de certidões, alvarás, licenças e autorizações de qualquer natureza, exigidos pela legislação federal, estadual e municipal.
- 3 - Fica o Empreendedor ciente de que o não cumprimento destas exigências, assim como todo e qualquer dano causado ao meio ambiente, por negligência, omissão ou imperícia são de sua inteira responsabilidade.
- 4 - Este Documento poderá ser cassado a qualquer momento por este órgão, se for utilizado para fins ilícitos ou não autorizados, e o infrator poderá ser responsabilizado civil, administrativa e criminalmente, nos termos da lei;
- 5 - Fica o requerente ciente de que a prestação de informações falsas constitui prática de crime e poderá resultar na aplicação das sanções penais cabíveis, nos termos dispostos no Código Penal (Decreto-Lei Nº 2.848/40) e da Lei de Crimes Ambientais (Lei Nº 9.605/98).

CONCORRÊNCIA Nº XXX/2024
ANEXO II

MATÕES DO NORTE / MA	
PROC.	1205001 / 2024
FLS.	523
RUB.	1

ESTUDO TÉCNICO PRELIMINAR - ETP

O presente documento caracteriza a primeira etapa da fase de planejamento e apresenta os devidos estudos para a contratação de solução que atenderá à necessidade abaixo especificada.

O objetivo principal é estudar detalhadamente a necessidade e identificar no mercado a melhor solução para supri-la, em observância às normas vigentes e aos princípios que regem a Administração Pública.

1. DEFINIÇÃO DO OBJETO

1.1. Contratação de empresa especializada para execução dos serviços de Pavimentação Asfáltica em Área Rural do Município de Matões do Norte/MA, conforme contrato de repasse nº 948116/2023/MIDR/CAIXA.

2. REQUISITOS DA CONTRATAÇÃO

2.1. A Empresa a ser contratada deverá possuir expertise em obras com predominância em recuperação de estradas vicinais afins ao objeto pleiteado comprovadamente por Atestados de Capacidade Técnica registrado no órgão competente;

2.2 A empresa licitante deverá estar devidamente registrada no Conselho Regional de Engenharia (CREA)

2.3. Comprovação da capacidade técnico-profissional – apresentação de Certidão de Acervo Técnico – CAT, expedida pelo CREA da região pertinente, nos termos da legislação aplicável, em nome do(s) responsável (is) técnico(s) e/ou membros da equipe técnica que participarão da obra, que demonstre a Anotação de Responsabilidade Técnica – ART.

2.4. Comprovação da capacidade técnico operacional, relativo à execução dos serviços compatíveis ao objeto da contratação.

2.5. Os profissionais participantes da Equipe Técnica deverão ser os mesmos que assinarão as ARTs de execução de obras /serviços.

2.6. Os atestados de capacidade técnico-profissional, ou Anotações de Responsabilidade Técnica (ART's) e Certificado de Acervo Técnico (CAT) deverão estar devidamente registrados no Conselho Regional de Engenharia (CREA) da região onde os serviços foram executados, comprovando que os responsáveis técnicos constantes do quadro técnico da licitante executam ou executaram serviços similares, em vulto e tipologia aos da contratação pretendida.

2.7 As condições de habilitação técnica deverão ser mantidas durante toda a execução do objeto. Por ocasião da substituição do responsável técnico indicado na fase de habilitação, durante a fase de execução do objeto, caberá nova comprovação quanto a manutenção das condições de habilitação inicialmente verificadas.

PROC.	12.06.001/2021
FLS.	323
RUB.	

- 2.8. O licitante vencedor deverá começar a executar os serviços, mediante empenho prévio, no prazo máximo de 10 (dez) dias a contar da remessa do empenho da despesa e ordem de serviço;
- 2.9. O prazo de execução será de 120 (cento e vinte) dias;
- 2.10. O prazo de vigência da contratação conforme prazo de execução contados da sua assinatura, prorrogável na forma da Lei nº 14.133/2021 em seus artigos 105, 106 e 107.
- 2.11. A contratação será realizada por meio de licitação, com critério de avaliação de menor preço, nos termos dos artigos 6º, inciso XXXVIII, 17, § 2º, e 34, todos da Lei Federal nº 14.133/2021;
- 2.13. Para prestação dos serviços pretendidos os eventuais interessados deverão comprovar que atuam em ramo de atividade compatível com o objeto da licitação.

2.14. Justificativa da necessidade da contratação

1.2.1. A Contratação de empresa especializada para execução dos serviços de Pavimentação Asfáltica em Área Rural (Povoado Coivaras) do Município de Matões do Norte se justifica pois proporcionará uma melhoria significativa na mobilidade dos moradores. Atualmente, as vias rurais são de terra ou cascalho, o que dificulta o trânsito, especialmente durante a estação chuvosa. A pavimentação asfáltica garantirá um acesso mais fácil e seguro, facilitando o transporte de pessoas e bens.

1.2.2. A infraestrutura de qualidade é fundamental para o crescimento econômico. Com a pavimentação asfáltica, a Área rural (Povoado Coivaras) de Matões do Norte se tornará mais atrativo para investimentos, promovendo o aumento do valor imobiliário e atraindo investimentos locais.

1.2.2. A pavimentação das vias rurais valoriza as propriedades locais, incentivando a regularização fundiária e a atração de novos moradores e investidores. Além disso, estradas pavimentadas reduzem a erosão do solo e a emissão de poeira, contribuindo para a preservação ambiental e a melhoria da qualidade de vida da população.

1.2.3. A pavimentação asfáltica em área rural (Povoado Coivaras) do município de Matões do Norte/MA é uma ação indispensável para promover o desenvolvimento sustentável da região. A melhoria na infraestrutura de transporte proporcionará benefícios econômicos, sociais e ambientais, aumentando a qualidade de vida da população e impulsionando o crescimento econômico local. Diante dos inúmeros benefícios, justifica-se a implementação urgente deste projeto como uma prioridade para o desenvolvimento do município.

2.15. Resultados almejados

2.15.1. Ao realizar a pavimentação asfáltica em área rural (Povoado Coivaras) do município de Matões do Norte/MA, a pavimentação tende a aumentar o valor das propriedades rurais devido à melhoria na infraestrutura e acessibilidade, reduz a poeira e a lama, melhorando as condições ambientais e de saúde para os moradores.

MATÕES DO NORTE / MA	
PROC.	13.06001 / 2024
FLS.	324
RUB.	1

3. ESTIMATIVA DO VALOR DA CONTRATAÇÃO

3.1. Considerando que para a prestação dos serviços constantes neste instrumento não há variedade de soluções disponíveis, visto que a única opção é a contratação de empresa especializada, a pesquisa de se deu através de planilhas orçamentárias feitas em bancos de preços como SINAPI, SINAPI-I E ANP além de composições auxiliares, para fins de estimativa de valor da contratação constantes no projeto básico, portanto estima-se um valor **RS 1.441.897,00 (um milhão, quatrocentos e quarenta e um mil, oitocentos e noventa e sete reais)**.

4. ESTIMATIVA DO QUANTITATIVO

4.1. A demanda dos serviços previstos está no projeto básico, onde foram demonstrados os itens e quantitativos da contratação.

5. LEVANTAMENTO DE MERCADO

5.1. Conforme Projeto Básico já constante nos autos, para solução da necessidade administrativa, objeto do presente Estudo Técnico Preliminar, vislumbra-se possível, sob o aspecto técnico e econômico, a contratação de empresa especializada na realização dos serviços descritos;

5.2. Os valores de referência a foram obtidos através de planilhas orçamentárias com base em bancos de preços SINAPI, SINAPI-I E ANP além de composições auxiliares.

6. JUSTIFICATIVA TÉCNICA E ECONÔMICA DA SOLUÇÃO ESCOLHIDA

6.1. Considerando a necessidade exposta ao longo deste ETP, além dos apontamentos já realizados, a solução mais adequada do ponto de vista técnico e econômico é a contratação de empresa que seja especializada para realização dos serviços descritos acima.

7. DESCRIÇÃO DA SOLUÇÃO

7.1. O objeto deste termo é a Contratação de empresa especializada para execução dos serviços de Pavimentação Asfáltica em Área Rural do Município de Matões do Norte/MA, conforme contrato de repasse nº 948116/2023/MIDR/CAIXA;

7.2. O licitante vencedor deverá começar a executar os serviços, mediante empenho prévio, no prazo máximo de 10 (dez) dias a contar da remessa do empenho da despesa ou da ordem de serviços;

7.3. Os insumos, máquinas e demais itens necessários para o referido serviço devem ser entregues diretamente no local, sendo de inteira responsabilidade da empresa contratada;

7.4. Todas as despesas necessárias para a realização do serviço, bem como para a entrega dos materiais, como fretes, equipamentos e ferramentas correrão por conta da contratada;

7.5. Na entrega, o responsável da CONTRATANTE irá avaliar, juntamente com o responsável da empresa contratada, se cada serviço foi realizado com as devidas especificações acordadas no contrato;

7.6. Caso os serviços estejam de acordo com as especificações, será assinado um termo de atesto na nota fiscal pelas partes contratantes, em duas vias, devendo uma via ficar com a empresa contratante e a outra com a empresa contratada;

MATÕES DO NORTE / MA	
PROC. 1206001	1202 d
FLS. 395	

7.7. O pagamento será realizado, após vistoria, num prazo máximo de ~~30 dias~~ 30 dias conforme cronograma físico financeiro;

7.8. A autorização de pagamento será feita pela autoridade competente, após este receber do servidor responsável a nota fiscal com o termo de atesto.

8. PARCELAMENTO DA CONTRATAÇÃO

8.1. Nos termos do art. 47, inciso II, da Lei Federal nº 14.133/2021, as licitações atenderão ao princípio do parcelamento, quando tecnicamente viável e economicamente vantajoso, na aplicação deste princípio, o § 1º do mesmo art. 47 estabelece que deverão ser considerados a responsabilidade técnica, o custo para a Administração de vários contratos frente às vantagens da redução de custos, com divisão do objeto em itens, e o dever de buscar a ampliação da competição e de evitar a concentração de mercado.

9. POSSÍVEIS PROVIDÊNCIAS PARA ADEQUAÇÃO

9.1. Não será necessário a adoção de providências pelo órgão previamente à celebração do contrato.

10. CONTRATAÇÕES CORRELATAS/INTERDEPENDENTES

10.1. Não se faz necessária a realização de contratações correlatas e/ou interdependentes para a viabilidade e contratação desta demanda.

11. POSSÍVEIS IMPACTOS AMBIENTAIS

11.1. A Contratada deverá atender aos seguintes critérios de sustentabilidade para que não haja impactos no meio Ambiente.

11.2. Respeitar as Normas Brasileiras - NBR publicadas pela Associação Brasileira de Normas Técnicas sobre resíduos sólidos.

11.3. A CONTRATADA deverá obedecer às normas técnicas, de saúde, de higiene, conforto e de segurança do trabalho, de acordo com as normas do Ministério do Trabalho e Emprego.

11.4. Deverá prever soluções inovadoras na prestação de serviços de excelência, que resultem em sustentabilidade e eficiência. Adotar boas práticas de otimização de recursos/redução de desperdícios/menor poluição.

11.5 A contratada será responsável pela destinação correta de todos os resíduos gerados na execução dos serviços.

12. RISCOS DA CONTRATAÇÃO

RISCO	PROBABILIDADE DE OCORRÊNCIA	IMPACTO	AÇÃO PREVENTIVA	AÇÃO DE CONTINGÊNCIA
Questionamento excessivos na Concorrência	Baixa	Baixo	Definir as regras gerais da contratação de forma clara no Edital e em seus	Republicação do Edital com correção dos itens alvos de impugnação.

			anexos	RUB.
Licitação deserta	Baixa	Médio	Definição de exigências técnicas compatíveis com o objeto a ser licitado	Republicação do Edital observando requisitos que poderiam ter provocado a desistência de possíveis empresas interessadas
Contratada se recusar a assinar o contrato	Baixa	Alto	Definir punição no edital para empresa adjudicada que não assinar o contrato dentro do prazo estipulado	Adjudicar novo fornecedor ou promover nova contratação
Incapacidade da empresa vencedora em executar o contrato	Baixa	Alto	Exigir documentação comprovatória que a licitante já prestou serviços semelhante ao contratado, ao menos 50%. - Exigir o nível máximo de garantia contratual permitido em lei com vistas a assegurar o compromisso da empresa na prestação adequada dos serviços.	Gestão/Fiscalização do contrato com aplicação de sanções previstas quando ocorrer alguma falha contratual e, em último caso, cancelar contrato e adjudicar novo fornecedor ou promover nova contratação.
Falta de capacidade financeira da empresa para executar os serviços	Média	Alto	Habilitação financeira conforme Lei nº 14.133/2021.	Adjudicar novo fornecedor ou promover nova contratação e aplicação de sanções
Falência da empresa vencedora	Baixa	Alto	Exigir requisitos habilitatórios relativos à qualificação econômica – financeira. - Exigir garantia contratual, conforme Lei nº 14.133/2021	Adjudicar novo fornecedor ou promover nova contratação
Fornecimentos de materiais e equipamentos sem qualidade	Média	Alto	Exigência de prova gráfica e controle prévio à utilização dos produtos.	Devolução dos materiais de baixa qualidade e aplicação de sanções

13. DECLARAÇÃO DE VIABILIDADE

14.1. A área demandante, isoladamente ou em conjunto com outros setores, declara, de forma conclusiva, que a pretendida contratação é:

Adequada ao atendimento da necessidade a que se destina.

Justificativa: Pelo exposto, vê-se que a melhor solução será através da contratação dos serviços a serem realizados por empresa especializada.

MATÕES DO NORTE / MA	
PROC. 1706001	1202
FLS. 302	
RUB. 1	

14.2. Previsão no Plano Anual de Contratações - PAC:

14.2.1. A contratação não foi prevista no plano anual de aquisições/serviços, uma vez que o referido PCA está sendo elaborado pelo órgão.

14.2.2. Ademais, destaca-se que a demanda foi apresentada no DFD nº 1706001/2024 e aprovada por meio do despacho da Autoridade competente.

14. RELAÇÃO DE ANEXOS DO ETP

14.1. não há.

MATÕES DO NORTE

MATÕES DO NORTE / MA	
PROC. 1206001	12024
FLS. 026	
RLB.	

CONCORRÊNCIA Nº XXX/2024
ANEXO III
MODELO DE PROPOSTA

CONCORRÊNCIA Nº XXX/2024
Proposta Comercial

Item	Descrição	Valor Total
1	Contratação de empresa especializada para execução dos serviços de Pavimentação Asfáltica em Área Rural do Município de Matões do Norte/MA, conforme contrato de repasse nº 948116/2023/MIDR/CAIXA.	R\$ xx,xx

*****OBS: Apresentar juntamente com a proposta a planilha orçamentária e demais detalhes solicitados no item 9.18.3 do edital referente ao item arrematado, devidamente preenchidos com os valores readequados ao último lance ofertado.**

Expresso concordância quanto à adequação do projeto que integrar o edital de licitação e as alterações contratuais sob alegação de falhas ou omissões em qualquer das peças, orçamentos, plantas, especificações, memoriais e estudos técnicos preliminares do projeto, não poderão ultrapassar, no total, 10% (dez por cento) do valor integral do contrato, computando-se esse percentual para verificação do limite previsto no art. 125 da Lei Federal n.º 14.133/21.

Demais condições e especificações conforme o edital.

a) Se vencedora, na qualidade de representante legal, assinará o contrato, o(a) Sr(a). (nome completo), brasileiro(a), estado civil (casado), profissão (representante comercial), portador(a) da cédula de identidade RG nº (número completo), inscrito(a) no CPF sob o nº (número completo), residente e domiciliado(a) no (endereço completo)

b) Para contato comercial: Responsável/Representante Legal (nome completo): xxxx, Telefone Fixo nº: (xx) xxxx-xxxx, Telefone Celular nº: (xx) xxxxx-xxxx, E-mail: xxxx@xxx.xxx.xx

xxxxxxxxxxxx, xx de xxxxxx de 2024

Nome do representante

Razão Social da Empresa/Líder do Consórcio

CNPJ

Obs. A proposta poderá ser feita em folha timbrada com o nome da empresa.

CONCORRÊNCIA Nº XXX/2024
ANEXO IV

MATÕES DO NORTE / MA	
PROC.	1206001 / 2024
FLS.	520
RUB.	

ATESTADO DE VISITA TÉCNICA

Visando dar atendimento às disposições contidas em edital de licitação sob o nº XXX/2024, na modalidade **Concorrência**, **ATESTO** que nesta data, o Sr^(a) (**QUALIFICAR**), inscrito no **CREA/(SIGLA)** ou **RG** sob o n.º (**Nº DA INSCRIÇÃO**), tendo se apresentado na qualidade representante da empresa (**RAZÃO SOCIAL DA EMPRESA**), inscrita no CNPJ sob o nº (**Nº DO CNPJ**), obteve ciência de todos os documentos e meios disponíveis para a implementação dos serviços, informações, condições ambientais, bem como as dificuldades para o cumprimento das obrigações decorrentes do objeto da presente licitação.

(LOCAL E DATA)

(Fiscal)

CONCORRÊNCIA Nº XXX/2024

MATÕES DO NORTE / MA	
PROC.	1206001 / 2024
FLS.	530
RUB.	1

ANEXO V

MODELO DE DECLARAÇÃO DE RENÚNCIA À VISITA TÉCNICA

Visando dar atendimento às disposições contidas em edital de licitação sob o nº XXX/2024, na modalidade **Concorrência**, ATESTO que o Sr^(a) (**QUALIFICAR**), inscrito no **CREA/(SIGLA)** ou **RG** sob o n.º (**Nº DA INSCRIÇÃO**), na qualidade de representante legal da empresa (**RAZÃO SOCIAL DA EMPRESA**), inscrita no **CNPJ** sob o n.º (**Nº DO CNPJ**), declara, que renuncia à Visita Técnica aos locais para a prestação dos serviços constantes do objeto do Edital da **Concorrência nº XXX/2024**, e que o quadro técnico da empresa tomou conhecimento das reais condições de execução dos serviços das peculiaridades inerentes a eles, bem como coletaram informações de todos os dados e elementos necessários à perfeita elaboração da proposta comercial, responsabilizando-se por manter as garantias que vincularem nossa proposta ao presente processo licitatório, em nome da empresa que represento.

(LOCAL E DATA)

ASSINATURA

NOME DO REPRESENTANTE LEGAL

CPF

MATÕES DO NORTE / MA	
PROC.	1706001 1202 II
FLS.	334
RUB.	

CONCORRÊNCIA Nº XXX/2024
ANEXO VI

MINUTA DE CONTRATO

CONTRATO ADMINISTRATIVO Nº _____ / _____ QUE CELEBRAM O MUNICÍPIO DE MATÕES DO NORTE E (RAZÃO SOCIAL), COMO ABAIXO SE DECLARA.

Por este instrumento particular, o MUNICÍPIO DE MATÕES DO NORTE, ESTADO DO MARANHÃO, por meio do _____ [órgão da Administração Direta], ou _____ a(o) [entidade da Administração Indireta] com sede na _____, a seguir denominado CONTRATANTE, representado pelo [autoridade administrativa competente para firmar o contrato], inscrito no CPF nº _____, e a sociedade _____, estabelecida na _____ [endereço da sociedade CONTRATADA], inscrita no Cadastro Nacional de Pessoas Jurídicas – CNPJ sob o nº _____, a seguir denominada CONTRATADA, neste ato representada por _____ [representante da sociedade CONTRATADA], inscrito no CPF nº _____, têm justo e acordado o presente Contrato Nº _____, decorrente da licitação Concorrência nº XXX/2024, formalizada nos autos do processo administrativo nº 1706001/2024, em observância às disposições da Lei nº 14.133, de 1º de abril de 2021, Decreto Municipal nº 071/2023 e demais legislações aplicáveis, resolvem celebrar o presente Termo de Contrato, decorrente da **CONCORRÊNCIA Nº XXX/2024**, mediante as cláusulas e condições a seguir enunciadas.

1. OBJETO

- 1.1 O presente contrato tem por objeto a Contratação de empresa especializada para execução dos serviços de Pavimentação Asfáltica em Área Rural do Município de Matões do Norte/MA, conforme contrato de repasse nº 948116/2023/MIDR/CAIXA, devendo ser executado de acordo com as especificações do Edital de Licitação, Anexos e Proposta apresentada a qual segue em anexo ao presente contrato, bem como o cronograma físico-financeiro.
- 1.2 O regime de execução será por empreitada por preço global.
- 1.3 Os preços que compõe a planilha orçamentária, a qual segue em anexo ao presente contrato, foram propostos pela contratada conforme descrito na tabela abaixo.
- 1.4 Objeto da contratação:

Item	Descrição	Valor Total
1	Contratação de empresa especializada para execução dos serviços de Pavimentação Asfáltica em Área Rural do Município de Matões do Norte/MA, conforme contrato de repasse nº 948116/2023/MIDR/CAIXA	R\$ xx,xx

2. PRAZOS DE EXECUÇÃO, VIGÊNCIA E PRORROGAÇÃO

MATÕES DO NORTE / MA	
PROC.	1906001 / 2023
FLS.	339
RUB.	h

- 2.1 O prazo de execução do presente contrato é de **120 (cento e vinte) dias**, iniciando no dia **xx/xx/xxxx** e tendo por termo final o dia **xx/xx/xxxx**.
- 2.2 A vigência do presente contrato se inicia na data da assinatura e terá vigência de 06 (seis) meses.
- 2.3 O prazo de vigência será automaticamente prorrogado, desde que justificadamente, por meio de simples apostila, quando o objeto não for concluído no período firmado acima, ressalvadas as providências cabíveis no caso de culpa do contratado, previstas neste instrumento.

3. MODELOS DE GESTÃO CONTRATUAL

- 3.1 O modelo de gestão contratual será disciplinado pelo Decreto Municipal nº 071/2023, e está detalhado no Anexo II do edital, o qual faz parte deste contrato independentemente de transcrição.

4. SUBCONTRATAÇÃO

- 4.1 É vedada a subcontratação total do objeto ou das parcelas do objeto da contratação que foram exigidas nas condições de habilitação técnica.
- 4.2 É admitida subcontratação parcial do objeto nas seguintes condições:
 - 4.2.1 Nos serviços discriminados em orçamento cujo BDI reduzido foi aplicado.
 - 4.2.2 Nos serviços discriminados em orçamento cujo BDI integral foi aplicado, desde que solicitada pela contratada e autorizada pela fiscalização, e que não contrarie o item 4.1.
 - 4.2.2.1 No caso previsto no subitem acima, deve ser avaliada a redução do BDI.
 - 4.2.3 O total das subcontratações deve estar limitado a 25% (vinte e cinco por cento) do valor total objeto.
- 4.3 A subcontratação parcial do objeto deverá ser solicitada por escrito e aprovada previamente pela contratante.
- 4.4 Em caso de autorização de subcontratação parcial do objeto, fica a subcontratada obrigada a apresentar previamente à autorização, os documentos comprobatórios que comprove sua idoneidade, habilitação jurídica, regularidade fiscal e a qualificação técnica necessária à execução da parcela da obra ou do serviço subcontratado, os quais serão avaliados pela fiscalização.
- 4.5 Caso a qualificação técnica da empresa for fator preponderante para sua contratação, e a subcontratação for admitida, será exigido o cumprimento dos mesmos requisitos por parte do subcontratado.
- 4.6 A contratada permanecerá solidariamente responsável pelo cumprimento de todas as condições ajustadas no contrato e no edital.
- 4.7 A subcontratação não exime a contratada de suas obrigações perante a execução do objeto da presente licitação, permanecendo também como corresponsável perante os serviços executados pela subcontratada.
- 4.8 Permanece a responsabilidade integral da contratada pela perfeita execução contratual, cabendo-lhe realizar a supervisão e coordenação das atividades das subcontratadas, bem como responder perante a contratante pelo rigoroso cumprimento das obrigações contratuais, inclusive sobre as parcelas subcontratadas.
- 4.9 Quaisquer atrasos e descumprimentos contratuais decorrentes da subcontratação serão imputados exclusivamente à contratada e poderão sujeitá-la às sanções contratuais.
- 4.10 A contratada e as subcontratadas responderão por infrações de postura ou de normas, violação de direitos trabalhistas e previdenciários, acidentes de trabalho ou danos a terceiros ocorridos durante a execução do contrato, não podendo ser imputada à contratante qualquer responsabilidade.

PROC.	1306001	1202 U
FLS.	333	
RUB.		

4.11 Será vedada a subcontratação de pessoa física ou jurídica, se aquela ou os dirigentes desta mantiverem vínculo de natureza técnica, comercial, econômica, financeira, trabalhista ou civil com dirigente do órgão ou entidade contratante ou com agente público que desempenhe função na contratação ou atue na fiscalização ou na gestão do contrato, ou se deles forem cônjuge, companheiro ou parente em linha reta, colateral, ou por afinidade, até o terceiro grau.

5. PREÇO

5.1 O presente contrato é firmado pelo preço total de **RS xx.xxx,xx (POR EXTENSO)**, cujos valores unitários se encontram discriminados na proposta de preços apresentada pela contratada a qual segue em anexo ao presente contrato.

5.2 No valor acima deverão estar computados todos os valores necessários para a execução do objeto, tais como tributos, encargos diretos e indiretos, encargos trabalhistas, previdenciários, fiscais, comerciais, taxas e tarifas, fretes, seguros, materiais, custos inerentes à aquisição, transporte e armazenamento e outros necessários ao cumprimento integral do objeto da contratação.

6. CRITÉRIOS DE PAGAMENTO

6.1 Recebida a nota fiscal ou documento de cobrança equivalente, correrá o prazo de até 30 (trinta) dias úteis para a liquidação da despesa.

6.2 O pagamento será efetuado no prazo de até 30 (trinta) dias úteis contados da finalização da liquidação da despesa.

6.2.1 Os pagamentos serão realizados com base nos serviços efetivamente executados e medidos, conforme cronograma físico-financeiro contratual.

6.2.2 Só serão medidos os serviços efetivamente concluídos.

6.2.3 Para efeito de medição e de faturamento, relativo aos serviços executados, deverá ser considerado o cumprimento do avanço das etapas construtivas definidas no cronograma físico-financeiro, que será peça integrante do contrato.

6.2.4 A sistemática de medição e pagamento será associada à execução de etapas de cronograma físico-financeiro vinculadas ao cumprimento de metas de resultado, vedada a adoção de sistemática de remuneração orientada por preços unitários ou referenciada pela execução de quantidades de itens unitários.

6.2.5 A solicitação de medição deverá ser enviada através de e-mail para fiscalização conforme modelo padrão, contendo os seguintes documentos: planilha de medição editável, planilha de atingimento do cronograma físico-financeiro, relação de funcionários do período.

6.2.6 A vistoria será agendada pela fiscalização em até 05 (cinco) dias úteis do recebimento da solicitação, sendo recomendável a presença do responsável técnico da Contratada.

6.2.7 A periodicidade deverá ser mensal, a contar da data de início da execução do objeto.

6.3 Para os fins de liquidação, será observado o disposto no art. 63 da Lei nº 4.320, de 17 de março de 1964, certificando-se do adimplemento da obrigação do contratado nos prazos e forma previstos no contrato.

6.4 Para as contratações decorrentes de despesas cujos valores não ultrapassem o limite de que trata o inciso II do art. 75 da Lei nº 14.133/2021 e quando os credores sejam microempresa, empresa de pequeno porte, agricultor familiar, produtor rural pessoa física, microempreendedor individual e sociedade cooperativa dentro dos limites do art. 3º, inciso II, da Lei Complementar nº 123/2006, os prazos que trata os itens 6.1 e 6.2 serão reduzidos pela metade.

6.5 Por ocasião dos pagamentos deverá ser apresentado:

6.5.1 Fatura discriminada, calculada em função dos serviços efetivamente executados, devidamente atestados pelo(s) Fiscal(is) do contrato.

MATÕES DO NORTE / MA	
PROC. 17306001	1202 U
FLS. 534	
RUB. 1	

6.5.2 As condições de pagamento e retenção serão conforme legislação vigente, do Decreto Municipal nº 071/2023.

6.6 A Contratante quando do pagamento à Contratada procederá à retenção do Imposto de Renda (IR), da Instrução Normativa RFB nº 1.234, de 11 de janeiro de 2012.

6.6.1 A Contratada deverá emitir as notas fiscais em observância às regras de retenção estabelecidas nas legislações mencionadas, sob pena de não aceitação pela contratante.

6.7 O pagamento para o serviço de administração local da obra deverá ser proporcional ao desenvolvimento da obra no período analisado, considerando o cronograma apresentado pela contratada como referência e aceito pela fiscalização.

6.8 O prazo para a liquidação ou pagamento poderá ser prorrogado em situação excepcional devidamente justificada ou suspenso quando a contratada não apresentar todos os documentos previstos no instrumento convocatório e/ou no contrato.

6.9 O prazo para a solução, pelo contratado, de inconsistências na execução do objeto ou de saneamento da nota fiscal ou de instrumento de cobrança equivalente, verificadas pela Administração durante a análise prévia à liquidação de despesa, não será computado para os fins de que trata os itens 6.1 e 6.4.

6.10 No caso de divergência entre a planilha de medição e o faturamento ou na constatação de falta de documentação, por ato administrativo motivado da unidade responsável, o contratado deve ser notificado a proceder a regularização, sob pena do não recebimento da fatura até que seja sanada a irregularidade.

6.11 Na hipótese de estado de calamidade, caso fortuito ou força maior que impeça a liquidação ou o pagamento da despesa, o prazo para o pagamento será suspenso até a sua regularização, devendo ser mantida a posição da ordem cronológica que a despesa originalmente estava inscrita.

6.12 No caso de insuficiência de recursos financeiros disponíveis para quitação integral da obrigação, poderá haver pagamento parcial do crédito, permanecendo o saldo remanescente na mesma posição da ordem cronológica.

6.13 Após o prazo para pagamento e não tendo ocorrido, incidirá sobre o valor faturado cláusula de atualização monetária baseada na média aritmética simples do Índice Nacional de Preços ao Consumidor (INPC) da Fundação Instituto Brasileiro de Geografia e Estatística (IBGE) e Índice Geral de Preços – Disponibilidade Interna (IGP-DI) da Fundação Getúlio Vargas (FGV), proporcional aos dias em atraso.

6.14 Previamente ao pagamento, a Administração verificará a manutenção das condições exigidas para a habilitação na licitação.

6.14.1 A eventual perda das condições de que trata este item não enseja, por si, retenção de pagamento pela Administração.

6.14.2 Verificadas quaisquer irregularidades que impeçam o pagamento, a Administração notificará o fornecedor contratado para que regularize a sua situação.

6.14.3 A permanência da condição de irregularidade, sem a devida justificativa ou com justificativa não aceita pela Administração, pode culminar em rescisão contratual, sem prejuízo da apuração de responsabilidade e da aplicação de penalidades cabíveis, observado o contraditório e a ampla defesa.

6.14.4 É facultada a retenção dos créditos decorrentes do contrato, até o limite dos prejuízos causados à Administração Pública e das multas aplicadas, nos termos do inciso IV do art. 139 da Lei nº 14.133, de 2021.

6.15 Os preços propostos serão considerados fixos, ressalvadas as hipóteses de admissibilidade de reajuste previstos na Lei nº 14.133/21.

MATÕES DO NORTE / MA	
PROC.	1706001 / 1202 / 1
FLS.	335
RUB.	4

7. REAJUSTE

7.1 Os preços inicialmente contratados são fixos e irrevogáveis no prazo de um ano contado da data do orçamento estimado e serão concedidos nos moldes da Lei nº 14.133/2021.

7.2 Após o interregno de um ano, os preços iniciais serão reajustados, mediante a aplicação, pelo contratante do Índice Nacional de Custo da Construção - INCC, exclusivamente para as obrigações iniciadas e concluídas após a ocorrência da anualidade, devendo ser aplicado a fórmula a seguir:

$$SR = S (i12 / i0)$$

$$R = SR - S$$

i12 = índice INCC-DI/FGV do 12º mês após orçamento.

i0 = índice INCC-DI/FGV do mês do orçamento.

S = Saldo de contrato após medição referente ao 12º do orçamento conforme cronograma físico-financeiro.

SR = Saldo reajustado

R = valor do reajuste

7.3 Nos reajustes subsequentes ao primeiro, o interregno mínimo de um ano será contado a partir dos efeitos financeiros do último reajuste.

7.4 No caso de atraso ou não divulgação do(s) índice(s) de reajustamento, o contratante pagará ao contratado a importância calculada pela última variação conhecida, liquidando a diferença correspondente tão logo seja(m) divulgado(s) o(s) índice(s) definitivo(s).

7.4.1 Fica o Contratado obrigado a apresentar memória de cálculo referente ao reajustamento de preços do valor remanescente, sempre que este ocorrer.

7.5 Nas aferições finais, o(s) índice(s) utilizado(s) para reajuste será(ão), obrigatoriamente, o(s) definitivo(s).

7.6 Caso o(s) índice(s) estabelecido(s) para reajustamento venha(m) a ser extinto(s) ou de qualquer forma não possa(m) mais ser utilizado(s), será(ão) adotado(s), em substituição, o(s) que vier(em) a ser determinado(s) pela legislação então em vigor.

7.7 Na ausência de previsão legal quanto ao índice substituto, as partes elegerão novo índice oficial, para reajustamento do preço do valor remanescente, por meio de termo aditivo.

7.8 O reajuste será realizado por apostilamento.

8. OBRIGAÇÕES DA CONTRATANTE

8.1 Exigir o cumprimento de todas as obrigações assumidas pelo Contratado, de acordo com o contrato e seus anexos.

8.2 Receber o objeto no prazo e condições estabelecidas no edital, seus anexos e neste contrato.

8.3 Notificar a contratada, por escrito, sobre imperfeições, falhas ou irregularidades constatadas na prestação dos serviços para que sejam adotadas as medidas corretivas necessárias.

8.4 Acompanhar e fiscalizar a execução do contrato e o cumprimento das obrigações pelo Contratado.

8.5 Proporcionar condições para que a contratada possa desempenhar seus serviços dentro das normas do edital.

8.6 Participar ativamente das sistemáticas de supervisão, acompanhamento e controle de qualidade dos serviços.

8.7 Comunicar a empresa para emissão de Nota Fiscal no que pertine à parcela incontroversa da execução do objeto, para efeito de liquidação e pagamento, quando houver controvérsia sobre a

PROC.	1206001	1202 y
FLS.	336	
RUE.	Q	

execução do objeto, quanto à dimensão, qualidade e quantidade, conforme o art. 143 da Lei nº 14.133/2021.

8.8 Efetuar o pagamento ao Contratado do valor correspondente à execução do objeto, no prazo, forma e condições estabelecidos no presente contrato e no edital.

8.9 Aplicar ao Contratado as sanções previstas na lei e neste contrato.

8.10 Prestar as informações e os esclarecimentos que venham a ser solicitados pela contratada.

8.11 Explicitamente emitir decisão sobre todas as solicitações e reclamações relacionadas à execução do presente contrato, ressalvados os requerimentos manifestamente impertinentes, meramente protelatórios ou de nenhum interesse para a boa execução do ajuste.

8.11.1 A Administração terá o prazo de 01 (um) mês, a contar da data do protocolo do requerimento para decidir, admitida a prorrogação motivada, por igual período.

8.12 Responder eventuais pedidos de reestabelecimento do equilíbrio econômico-financeiro feitos pelo contratado no prazo máximo de 45 dias úteis.

8.13 A Administração não responderá por quaisquer compromissos assumidos pelo Contratado com terceiros, ainda que vinculados à execução do contrato, bem como por qualquer dano causado a terceiros em decorrência de ato do Contratado, de seus empregados, prepostos ou subordinados.

8.14 Demais obrigações conforme Decreto Municipal nº 071/2023.

9. OBRIGAÇÕES DA CONTRATADA

9.1 Executar o objeto contratado, conforme as condições prescritas no presente edital e seus anexos, projetos, planilha orçamentária, memorial descritivo, cronograma e de acordo com as especificações e termos mencionados na proposta.

9.2 Em caso de divergência, sempre deverá ser avisado o fiscal para análise, em tempo hábil, de forma a não impactar no prazo de execução do objeto.

9.3 Fornecer e utilizar toda a competente e indispensável mão-de-obra habilitada, atendidas todas as exigências legais pertinentes, tais como trabalhistas, inclusive no que se refere às normas de segurança no trabalho e previstas na legislação específica, encargos sociais, tributários, previdenciários, fundiários e demais que incidam ou venham a incidir sobre o objeto da presente licitação, por mais especiais que sejam e mesmo que aqui não mencionadas, para com as quais ficará única e exclusivamente responsabilizada.

9.4 Deverá possuir equipe técnica multidisciplinar com profissionais habilitados e experientes nas suas áreas de atuação.

9.5 A contratante poderá exigir da contratada a substituição do responsável técnico e de qualquer outro profissional, desde que verifique falhas que comprometam a estabilidade e a qualidade do empreendimento, inobservância dos respectivos projetos e das especificações constantes do Memorial Descritivo, bem como atrasos parciais do cronograma físico que impliquem prorrogação do prazo final da obra ou que apresentem hábitos de conduta nociva à boa administração.

9.5.1 A substituição de qualquer profissional deverá ser processada, no máximo, 5 (cinco) dias úteis após a comunicação, por escrito, da fiscalização.

9.6 Prezar pela perfeita execução dos serviços, submetendo-se à fiscalização designada pelo Contratante.

9.7 Iniciar a execução do objeto conforme data de início da execução constante no instrumento contratual ou na Ordem de Serviço.

9.8 Repor no prazo máximo de 24 (vinte e quatro) horas todo e qualquer bem da Administração e/ou de terceiros que vier a ser danificado ou extraviado, em razão da execução do objeto da presente licitação.

MATÕES DO NORTE / MA	
PROC.	1206001 1202U
FLS.	337

- 9.9 A contratada está obrigada à plena e incondicional observância de todas as normas legais vigentes no país, bem como responsabilizar-se pela segurança e boa qualidade dos serviços executados e pela sinalização nos locais das obras, que deverá seguir as normas do trânsito, segurança de terceiros e usuários durante a execução dos serviços.
- 9.10 Ceder o direito de propriedade patrimonial e intelectual dos produtos desenvolvidos, inclusive sobre as eventuais adequações e atualizações que vierem a ser realizadas.
- 9.11 Devido aos direitos autorais da documentação produzida e congêneres, e de todos os demais produtos gerados na execução do contrato, inclusive aqueles produzidos por terceiros subcontratados, ficando proibida a sua utilização sem que exista autorização expressa da contratante, sob pena de multa, sem prejuízo das sanções civis e penais cabíveis.
- 9.12 Caso a contratada realize execução de serviços aos sábados, domingos e feriados deverá informar e apresentar relação de funcionários, com nome e número do RG, que estarão presentes, no mínimo 24 (vinte e quatro) horas de antecedência para a fiscalização.
- 9.13 Para a correta execução do projeto, deverá apurar a necessidade de elaboração de projetos, cabe levantar qualquer medida ou projeto que permita a perfeita execução, utilização e acessibilidade ao equipamento público.
- 9.14 Apresentar para fiscalização propostas de soluções, embasadas em normas e afins, para análise e aprovação, de problemas relacionados à execução do objeto contratado.
- 9.15 Responder - com aviso de recebimento e por escrito - as Solicitações de Providências, esclarecimentos, dúvidas e afins encaminhadas pela contratante, no prazo máximo de 05 (cinco) dias úteis.
- 9.16 Responder - com aviso de recebimento e por escrito - as Notificações Extrajudiciais no prazo máximo de 05 (cinco) dias úteis.
- 9.17 As situações decorrentes de ações da Contratada que demandem correção ou atuação emergencial deverão ser atendidas prontamente, assim que verificado o fato.
- 9.18 As impropriedades apontadas pelo Contratante, ou, eventualmente por algum órgão gerenciador ou órgãos de aprovação, fiscalização e controle serão respondidas pela Contratada sem custo adicional para o Contratante.
- 9.19 Quando necessário, manter contato com as repartições competentes, a fim de obter as aprovações dos materiais e serviços a serem executados, bem como fazer os pedidos de ligações e inspeções.
- 9.20 Quando necessário a contratada deverá promover reuniões com a fiscalização.
- 9.21 Determinar e orientar seu quadro de funcionários, para que cumpram todas as instruções com ordem, eficiência e presteza; bem como cumpram os procedimentos de segurança estabelecidos, assim como os manter devidamente uniformizados e identificados durante a execução dos serviços contratados.
- 9.22 A contratada se responsabilizará ainda, por qualquer ônus causado à contratante, direta ou indiretamente, decorrentes do não cumprimento das disposições normativas constantes ou referidas no Edital. Para tal, deverá adotar soluções técnicas que ofereçam segurança e a proteção contra roubos, furtos e vandalismo na execução dos serviços.
- 9.23 Comunicar ao fiscal do contrato, tempestivamente, qualquer ocorrência anormal ou acidente que se verifique no local dos serviços.
- 9.24 Não incorrer na paralisação, suspensão ou inexecução de serviços sem anuência prévia da Contratante.
- 9.25 É a contratada obrigada ao pagamento das multas que sejam impostas pelas autoridades, em razão do descumprimento de leis, regulamentos e posturas referentes aos serviços contratados.

9.26 Prestar, ao contratante, sempre que necessário ou por esta solicitado, esclarecimentos e informações acerca dos serviços a serem executados e materiais a serem empregados, fornecendo toda e qualquer orientação que possa ser dada para acompanhamento e apreciação dos mesmos.

9.27 Designar à fiscalização, pelo menos 01 (um) preposto para o acompanhamento da execução contratual, informando telefone, local e demais meios de contato deste, bem como para comunicação, por parte do Contratante, das falhas porventura constatadas na prestação dos serviços.

9.27.1 O profissional responsável deverá efetuar, além dos serviços de acompanhamento da execução dos serviços, o acompanhamento das inspeções realizadas pela Fiscalização.

9.27.2 Deverá ser assegurada a sua disponibilidade para contato durante todo o período de execução do objeto.

9.28 Comprovar através de ensaios tecnológicos a qualidade dos materiais aplicados na execução do objeto em atendimento às normas técnicas vigentes, projetos, memoriais e especificações técnicas.

9.29 Documentos a serem apresentados preferencialmente na primeira semana de execução do contrato, sendo imprescindíveis para a primeira medição:

9.29.1 Relação dos integrantes da equipe técnica que ficarão responsabilizados pela execução dos projetos, definindo a distribuição de atribuições de cada membro, com o número de registro do profissional no CREA ou CAU ou outro conselho regional legalmente habilitado.

9.29.2 Relação das Subcontratadas se for o caso.

9.29.3 Providenciar a ART ou RRT ou outro documento emitido por um conselho regional ao qual a empresa esteja vinculada que comprova que o serviço possui um responsável legalmente habilitado, relativo à execução do objeto contratado, onde deverá constar o nome e a inscrição junto ao CREA/CAU ou de outro conselho regional, legalmente habilitado, ao qual a empresa esteja vinculada, de todos os responsáveis técnicos.

9.29.3.1 Caso o responsável Técnico não faça parte do quadro técnico na Certidão de Registro de Pessoa Jurídica (empresa licitante) no momento da licitação, após assinatura do contrato deverá ser apresentada à fiscalização esta certidão atualizada para comprovar que o responsável técnico pela obra também é responsável / quadro técnico pela empresa durante o prazo de execução do objeto contratado.

9.29.4 Declaração emitida pelo contratado, atestando que esta não possui em seu quadro societário servidor público da ativa, ou empregado de empresa pública ou de sociedade de economia mista, do órgão celebrante.

9.29.5 A substituição de qualquer dos profissionais constantes da relação e integrantes da equipe técnica somente poderá ocorrer com a prévia anuência do contratante.

9.29.6 Declaração da destinação dos resíduos gerados da construção e demolição, que descreva que tal destino se encontra em conformidade com os princípios, diretrizes e dispositivos previstos na legislação federal, estadual, distrital e municipal.

9.29.7 Número da matrícula CNO aberta.

9.30 Instalações e organização de canteiro de obra e administração local:

9.30.1 A contratada será responsável pela organização e boa ordem dos trabalhos, devendo manter o local da obra e seu entorno limpos, e os materiais em uso e resíduos organizados.

9.30.2 A segurança da obra é de responsabilidade da contratada, não cabendo à contratante qualquer responsabilidade sobre furtos ou roubos durante a execução da obra.

9.30.3 Dispor de profissional habilitado pela responsabilidade de execução para acompanhamento da obra e de mestre de obras ou encarregado geral pela execução.

9.30.4 Deverá dispor de máquinas e ferramentas necessárias à realização dos serviços, sendo ainda de sua responsabilidade a guarda dos mesmos.

PROC.	1906001	12024
FLS.	330	
RUB.		

- 9.30.5 A contratada é inteiramente responsável pelos serviços médicos, assistenciais, seguros, indenizações e demais obrigações decorrentes da legislação vigente, devidos aos empregados acidentados no canteiro.
- 9.30.6 A obra deverá ser entregue em perfeito estado de limpeza e conservação, para que a contratante efetue o recebimento provisório e posteriormente o recebimento definitivo da mesma, através da fiscalização.
- 9.30.7 Assegurar aos seus trabalhadores ambiente de trabalho, inclusive equipamentos e instalações, em condições adequadas ao cumprimento das normas de saúde, segurança e bem estar no trabalho.
- 9.31 Fornecer e fiscalizar o uso de equipamentos de segurança individuais e coletivos (EPI's e EPC's), de acordo com as normas legais pertinentes, além dos uniformes.
- 9.32 Submeter previamente, por escrito, à contratante, para análise e aprovação, quaisquer mudanças nos métodos executivos que fujam às especificações do memorial descritivo.
- 9.33 **Deverá manter em obra:**
- 9.33.1 Cópia atualizada dos projetos, planilha orçamentária, memorial descritivo, cronograma físico-financeiro, ART ou RRT ou outro documento emitido por um conselho regional ao qual a empresa esteja vinculada que comprove que o serviço possui um responsável legalmente habilitado, além de outros documentos essenciais para a correta execução. Relação atualizada de funcionários, ficha de registro, cópia da carteira de trabalho, cópia de comprovante dos treinamentos de segurança do trabalho, conforme exigência geral e para trabalhos específicos, de todos os funcionários, inclusive da(s) subcontratada(s).
- 9.33.2 Elaborar e enviar diariamente o Diário de Obra para o fiscal responsável.
- 9.33.2.1 Esse documento deverá ser preenchido diariamente, registrando todos os acontecimentos relacionados à execução do objeto contratado.
- 9.33.2.2 A fiscalização verificará e complementarará com as ponderações necessárias para posterior assinatura digital do responsável técnico.
- 9.33.3 Manter quadro de pessoal suficiente, para atendimento dos serviços previstos no edital, sem interrupção, seja por motivo de férias, descanso semanal, licença, greve, falta ao serviço ou demissão de empregados, os quais não terão, em hipótese alguma, qualquer relação de emprego com a contratante.
- 9.33.3.1 Nos atrasos que porventura venham a ocorrer, não serão admitidas justificativas baseadas na eventual insuficiência de funcionários relacionados à prestação dos serviços.
- 9.34 A garantia do serviço se dará pelo período de 05 (cinco) anos após a conclusão da obra, definido pelo art. 618 do Código Civil de 2002, no qual os executores têm responsabilidade objetiva pelos defeitos verificados nestas, devendo repará-los. O início da garantia quinquenal coincide com a data de recebimento definitivo da obra ou serviço pela Administração.
- 9.35 Atender aos requisitos de sustentabilidade presentes no Decreto Municipal nº 071/2023.
- 9.36 A contratada deverá manter durante toda a execução do contrato, ou outro instrumento equivalente, em compatibilidade com as obrigações assumidas, todas as condições de habilitação exigidas no Edital (art. 92, XVI, da Lei nº 14.133/21).
- 9.37 Não permitir a utilização de qualquer trabalho do menor de dezesseis anos, exceto na condição de aprendiz para os maiores de quatorze anos, nem permitir a utilização do trabalho do menor de dezoito anos em trabalho noturno, perigoso ou insalubre.
- 9.38 Cumprir, durante todo o período de execução do contrato, a reserva de cargos prevista em lei para pessoa com deficiência, para reabilitado da Previdência Social ou para aprendiz, bem como as reservas de cargos previstas na legislação.

PROC.	1706001	12024
FLS.	542	
RUB.		

9.39 Responsabilizar-se pela manutenção do seu cadastro atualizado perante o setor cadastral do Município, bem como pela tempestividade de suas certidões para fins de pagamento dentro do prazo de vigência.

10. GARANTIA CONTRATUAL DE EXECUÇÃO

10.1 A contratação conta com garantia de execução, nos moldes do art. 96 da Lei nº 14.133/2021, em valor correspondente a 5% (cinco por cento) do valor inicial do contrato.

10.2 Caso utilizada a modalidade de seguro-garantia, a apólice deverá ter validade durante a vigência do contrato, permanecendo em vigor mesmo que o contratado não pague o prêmio nas datas convencionadas.

10.3 A apólice do seguro garantia deverá acompanhar as modificações referentes à vigência do contrato principal mediante a emissão do respectivo endosso pela seguradora.

10.4 A garantia assegurará, qualquer que seja a modalidade escolhida, o pagamento de:

10.4.1 Prejuízos advindos do não cumprimento do objeto do contrato e do não adimplemento das demais obrigações nele previstas.

10.4.2 Multas moratórias e punitivas aplicadas pela Administração à contratada.

10.4.3 Obrigações trabalhistas e previdenciárias de qualquer natureza e para com o FGTS, não adimplidas pelo contratado, quando couber.

10.5 A garantia em dinheiro deverá ser efetuada em favor do contratante, em conta específica encaminhada à adjudicatária por email, a qual será administrada pela Prefeitura Municipal de Matões do Norte, por meio de aplicação em conta poupança, cujo rendimento será repassado integralmente a contratada quando do término do contrato.

10.6 Caso a opção seja por utilizar títulos da dívida pública, estes devem ter sido emitidos sob a forma escritural, mediante registro em sistema centralizado de liquidação e de custódia autorizado pelo Banco Central do Brasil, e avaliados pelos seus valores econômicos, conforme definido pelo Ministério da Economia.

10.7 No caso de garantia na modalidade de fiança bancária, deverá ser emitida por banco ou instituição financeira devidamente autorizada a operar no País pelo Banco Central do Brasil, e deverá constar expressa renúncia do fiador aos benefícios do artigo 827 do Código Civil.

10.8 No caso de alteração do valor do contrato, ou prorrogação de sua vigência, a garantia deverá ser ajustada ou renovada, seguindo os mesmos parâmetros utilizados quando da contratação.

10.9 Se o valor da garantia for utilizado total ou parcialmente em pagamento de qualquer obrigação, o Contratado obriga-se a fazer a respectiva reposição no prazo máximo de 05 (cinco) dias úteis, contados da data em que for notificada.

10.9.1 O prazo para apresentação poderá ser prorrogado 01 (uma) vez, por igual período, mediante solicitação da parte durante seu transcurso, devidamente justificada, e desde que o motivo apresentado seja aceito pela Administração.

10.10 Contratante executará a garantia na forma prevista na legislação que rege a matéria.

10.10.1 O emitente da garantia ofertada pelo contratado deverá ser notificado pelo contratante quanto ao início de processo administrativo para apuração de descumprimento de cláusulas contratuais (art. 137, § 4º, da Lei n.º 14.133/2021).

10.10.2 Caso se trate da modalidade seguro-garantia, ocorrido o sinistro durante a vigência da apólice, sua caracterização e comunicação poderão ocorrer fora desta vigência, não caracterizando fato que justifique a negativa do sinistro, desde que respeitados os prazos prescricionais aplicados ao contrato de seguro art. 20 da Circular Susep nº 662, de 11 de abril de 2022.

10.11 Extinguir-se-á a garantia com a restituição da apólice, carta fiança ou autorização para a liberação de importâncias depositadas em dinheiro a título de garantia, acompanhada de declaração do

PROC. 1306001	1202
FLS. 544	
RUB. <i>[assinatura]</i>	

contratante, mediante termo circunstanciado, de que o contratado cumpriu todas as cláusulas do contrato.

10.12 O garantidor não é parte para figurar em processo administrativo instaurado pelo contratante com o objetivo de apurar prejuízos e/ou aplicar sanções à contratada.

10.13 O contratado autoriza o contratante a reter, a qualquer tempo, a garantia, na forma prevista no Edital e neste Contrato.

11. DAS INFRAÇÕES ADMINISTRATIVAS E SANÇÕES

11.1 A aplicação das sanções de natureza pecuniária e restritivas de direitos, a que se refere o artigo 155 e seguintes da Lei Federal nº 14.133/21, será balizada pelas normas estabelecidas neste contrato e no edital.

11.2 Comete infração administrativa, nos termos da Lei nº 14.133/2021, o contratado que:

11.2.1 Der causa à inexecução parcial do contrato.

11.2.2 Der causa à inexecução parcial do contrato que cause grave dano à Administração ou ao funcionamento dos serviços públicos ou ao interesse coletivo.

11.2.3 Der causa à inexecução total do contrato.

11.2.4 Ensejar o retardamento da execução ou da entrega do objeto da contratação sem motivo justificado.

11.2.5 Apresentar documentação falsa ou prestar declaração falsa durante a execução do contrato.

11.2.6 Praticar ato fraudulento na execução do contrato.

11.2.7 Comportar-se de modo inidôneo ou cometer fraude de qualquer natureza.

11.2.8 Praticar ato lesivo previsto no art. 5º da Lei nº 12.846, de 1º de agosto de 2013.

11.3 Serão aplicadas ao contratado que incorrer nas infrações acima descritas as seguintes sanções:

11.3.1 **Advertência**, quando o contratado der causa à inexecução parcial do contrato, sempre que não se justificar a imposição de penalidade mais grave (art. 156, §2º, da Lei nº 14.133, de 2021).

11.3.2 **Impedimento de licitar e contratar**, quando praticadas as condutas descritas nos subitens 11.2.2, 11.2.3 e 11.2.4 deste contrato, sempre que não se justificar a imposição de penalidade mais grave (art. 156, § 4º, da Lei nº 14.133, de 2021).

11.3.3 **Declaração de inidoneidade para licitar e contratar**, quando praticadas as condutas descritas nos subitens 11.2.5, 11.2.6, 11.2.7 e 11.2.8 deste contrato, bem como nos subitens 11.2.2, 11.2.3 e 11.2.4 deste contrato, que justifiquem a imposição de penalidade mais grave (art. 156, §5º, da Lei nº 14.133, de 2021).

11.3.4 O atraso injustificado na execução do contrato sujeitará o contratado à multa de mora, na forma prevista neste contrato.

11.3.4.1 Multa Moratória de 0,5% (zero vírgula cinco por cento) por dia sobre o valor da parcela inadimplida em caso de atraso injustificado na execução dos serviços, limitada a incidência a 30% (trinta por cento). Após o 30º (trigésimo) dia e a critério da Administração, no caso de execução com atraso, poderá ocorrer a não aceitação do objeto, de forma a configurar, nessa hipótese, inexecução total da obrigação assumida, sem prejuízo da rescisão unilateral da avença; a partir do 31º (trigésimo primeiro) dia será cabível a multa compensatória.

11.3.4.2 Moratória de 0,07% (zero vírgula zero sete por cento) do valor total do contrato por dia de atraso injustificado na apresentação, suplementação ou reposição da garantia, até o máximo de 2,0% (dois por cento).

11.3.4.2.1 O atraso superior a 30 (trinta) dias autoriza a Administração a promover a extinção do contrato por descumprimento ou cumprimento irregular de suas cláusulas, conforme dispõe o inciso I do art. 137 da Lei nº 14.133/2021.

11.3.5 Multa moratória de 0,5% a 5,0% por dia sobre o valor mensal do contrato, conforme detalhamento constante das tabelas 1 e 2, abaixo:

11.3.5.1 Para efeito de aplicação de multas, às infrações são atribuídos graus, de acordo com as tabelas 1 e 2:

TABELA 1

GRAU	CORRESPONDÊNCIA
1	0,5% ao dia sobre o valor da respectiva etapa do cronograma físico-financeiro do contrato
2	1,0% ao dia sobre o valor da respectiva etapa do cronograma físico-financeiro do contrato
3	1,5% ao dia sobre o valor da respectiva etapa do cronograma físico-financeiro do contrato
4	2,5% ao dia sobre o valor da respectiva etapa do cronograma físico-financeiro do contrato
5	5,0% ao dia sobre o valor da respectiva etapa do cronograma físico-financeiro do contrato

TABELA 2

INFRAÇÃO		
ITEM	DESCRIÇÃO	GRAU
	Permitir situação que crie a possibilidade de causar dano físico, lesão corporal ou consequências letais, por ocorrência;	05
	Suspender ou interromper, salvo motivo de força maior ou caso fortuito, os serviços contratuais;	04
	Manter trabalhador sem qualificação exigida para executar os serviços contratados, ou deixar de substituir trabalhador quando exigido pela fiscalização, por trabalhador;	03
	Recusar-se a executar ou corrigir serviço determinado pela fiscalização, por serviço;	02
	Permitir a execução de serviços sem a utilização de EPIs/EPCs, por trabalhador;	01
Para os itens a seguir, deixar de:		
	Registrar no Diário de Obras todas as ocorrências diárias, bem como especificar detalhadamente os serviços em execução.	01
	Cumprir determinação formal ou instrução complementar do órgão fiscalizador, por ocorrência;	02
	Substituir trabalhador que se conduza de modo inconveniente ou não atenda às necessidades do serviço, por trabalhador e por dia;	01
	Cumprir quaisquer dos itens do Edital e seus Anexos não previstos nesta tabela de multas, após reincidência formalmente notificada pelo órgão fiscalizador, por item e por ocorrência;	03
	Indicar e manter durante a execução do contrato os prepostos previstos no edital/contrato;	01

PROC. 17-06/001 1202 U
FLS. 343
RUB. da

	Providenciar treinamento para seus funcionários conforme previsto na relação de obrigações do CONTRATADO	01
	Zelar pelas instalações da Administração ou de terceiros.	03

11.3.6 Todas as sanções previstas neste capítulo poderão ser aplicadas cumulativamente com a multa compensatória.

11.3.7 A multa moratória e compensatória não será cumulada sobre o mesmo fato gerador.

11.3.8 A dosimetria das sanções será aplicada de acordo com os critérios objetivos definidos no Decreto Municipal nº 071/2023.

11.3.9 Nos contratos por escopo fracionados em etapas com cronograma físico-financeiro, será aplicada multa moratória em todas as etapas que forem entregues em atraso, sejam elas utilizáveis ou não, respeitado o processo sancionatório.

11.3.9.1 Para fins do disposto neste subitem, serão consideradas:

11.3.9.1.1 Etapa utilizável: a etapa do cronograma que, após concluída, já é passível de utilização pela Administração Municipal, independentemente da conclusão das etapas subsequentes do contrato.

11.3.9.1.2 Etapa não utilizável: a etapa do cronograma que, mesmo quando concluída, não possibilita a sua utilização pela Administração Municipal, pois ainda depende da execução de etapas futuras para serem transformadas em etapas utilizáveis.

11.3.9.2 Nos casos de etapas não utilizáveis que tiverem sido objeto de multa, a multa será devolvida ao contratado, caso nas etapas subsequentes, antes de concluir a etapa utilizável do contrato, o contratado recupere o atraso, alcançando o prazo inicialmente estabelecido pelo cronograma.

11.4 Somente será admitida a retenção de valores de parcela adimplida para pagamento de multa após o trânsito em julgado do processo administrativo, limitada ao valor da multa devida.

11.5 A aplicação das sanções previstas neste contrato não exclui, em hipótese alguma, a obrigação de reparação integral do dano causado ao contratante (art. 156, §9º, da Lei nº 14.133/21).

11.6 Antes da aplicação da multa será facultada a defesa do interessado no prazo de 15 (quinze) dias úteis, contado da data de sua intimação (art. 157, da Lei nº 14.133, de 2021).

11.6.1 Se a multa aplicada e as indenizações cabíveis forem superiores ao valor do pagamento eventualmente devido pelo Contratante ao Contratado, além da perda desse valor, a diferença será descontada da garantia prestada ou será cobrada judicialmente (art. 156, §8º, da Lei nº 14.133/21).

11.6.2 Previamente ao encaminhamento à cobrança judicial, a multa poderá ser recolhida administrativamente no prazo máximo de 05 (cinco) dias, a contar da data do recebimento da comunicação enviada pela autoridade competente.

11.7 A aplicação das sanções realizar-se-á em processo administrativo que assegure o contraditório e a ampla defesa ao contratado, observando-se o procedimento previsto no **caput** e parágrafos do art. 158 da Lei nº 14.133/21 para as penalidades de impedimento de licitar e contratar e de declaração de inidoneidade para licitar ou contratar.

11.8 Na aplicação das sanções serão considerados:

11.8.1 A natureza e a gravidade da infração cometida.

11.8.2 As peculiaridades do caso concreto.

11.8.3 As circunstâncias agravantes ou atenuantes.

MATÕES DO NORTE / MA	
PROC. 1206/001	1202 U
FLS. 3414	
RUB. 2	

11.8.4 Os danos que dela provierem para o contratante.

11.8.5 A implantação ou o aperfeiçoamento de programa de integridade, conforme normas e orientações dos órgãos de controle.

11.9 Os atos previstos como infrações administrativas na Lei nº 14.133/21, ou em outras leis de licitações e contratos da Administração Pública que também sejam tipificados como atos lesivos na Lei nº 12.846, de 2013, serão apurados e julgados conjuntamente, nos mesmos autos, observados o rito procedimental e autoridade competente definidos na referida Lei (art. 159, da Lei nº 14.133/21).

11.10 A personalidade jurídica do Contratado poderá ser desconsiderada sempre que utilizada com abuso do direito para facilitar, encobrir ou dissimular a prática dos atos ilícitos previstos neste Contrato ou para provocar confusão patrimonial, e, nesse caso, todos os efeitos das sanções aplicadas à pessoa jurídica serão estendidos aos seus administradores e sócios com poderes de administração, à pessoa jurídica sucessora ou à empresa do mesmo ramo com relação de coligação ou controle, de fato ou de direito, com o Contratado, observados, em todos os casos, o contraditório, a ampla defesa e a obrigatoriedade de análise jurídica prévia (art. 160, da Lei nº 14.133/21).

11.11 O Contratante deverá, no prazo máximo de 15 (quinze) dias úteis, contado da data de aplicação da sanção, informar e manter atualizados os dados relativos às sanções por ela aplicadas, para fins de publicidade no Portal Nacional de Contratações Públicas, no Cadastro Nacional de Empresas Inidôneas e Suspensas (Ceis) e no Cadastro Nacional de Empresas Punidas (Cnep) e no Cadastro de Impedidos de Licitar do Tribunal de Contas do Estado do Maranhão. (Art. 161, da Lei nº 14.133/21).

11.12 As sanções de impedimento de licitar e contratar e declaração de inidoneidade para licitar ou contratar são passíveis de reabilitação na forma do art. 163 da Lei nº 14.133/21.

11.13 No processo administrativo sancionatório instaurado para apuração de condutas praticadas durante a execução contratual e que possa ensejar a aplicação das sanções previstas nos incisos II e III do *caput* do art. 156 da Lei nº 14.133/2021, poderá ser celebrado com a contratada compromisso de ajuste de conduta nos termos do art. 26 do Decreto-Lei nº 4.657, de 4 de setembro de 1942.

12. CONDIÇÕES GERAIS DO CONTRATO

12.1 Após a data de assinatura do contrato haverá um período de 10 (dez) dias para verificação de pendências, liberação de áreas ou adoção de outras providências cabíveis para a regularidade do início da execução contratual. (art. 92, §2º da lei nº 14.133/21).

12.2 As condições gerais de execução, prazos, locais, recebimento do objeto e demais informações pertinentes estão detalhadas no edital e seus anexos que fazem parte deste contrato independentemente de transcrição.

12.3 O cronograma físico-financeiro referencial do planejamento adequado da obra será estabelecido pelo contratante, podendo o contratado adequá-lo, sujeito à aprovação do contratante.

12.4 O contratante poderá determinar alterações, de forma motivada, no cronograma físico-financeiro mediante autorização expressa de sua autoridade competente.

12.5 Atender aos demais critérios de execução contidos no edital e neste contrato.

13. DA EXTINÇÃO CONTRATUAL

13.1 Os critérios de extinção contratual serão disciplinados pela Lei nº 14.133/2023 e pelo Decreto Municipal nº 071/2023.

13.2 O contrato será extinto quando cumpridas as obrigações de ambas as partes, ainda que isso ocorra antes do prazo estipulado para tanto.

PROC.	1706001	1202
FLS.	245	
PLB.		

13.3 Se as obrigações não forem cumpridas no prazo estipulado, a vigência ficará prorrogada até a conclusão do objeto, desde que justificadamente, por meio de simples apostila, caso em que deverá a Administração providenciar a readequação do cronograma fixado para o contrato.

13.4 Quando a não conclusão do contrato referida no item anterior decorrer de culpa do contratador:

13.4.1 Ficará ele constituído em mora, sendo-lhe aplicáveis as respectivas sanções administrativas.

13.4.2 Poderá a Administração optar pela extinção do contrato e, nesse caso, adotará as medidas admitidas em lei para a continuidade da execução contratual.

13.5 O contrato pode ser extinto antes de cumpridas as obrigações nele estipuladas, ou antes do prazo nele fixado, por algum dos motivos previstos no artigo 137 da Lei nº 14.133/21, bem como amigavelmente, assegurados o contraditório e a ampla defesa.

13.5.1 Nesta hipótese, aplicam-se também os artigos 138 e 139 da mesma Lei.

13.5.2 A alteração social ou a modificação da finalidade ou da estrutura da empresa não ensejará a rescisão se não restringir sua capacidade de concluir o contrato.

13.5.2.1 Se a operação implicar mudança da pessoa jurídica contratada, deverá ser formalizado termo aditivo para alteração subjetiva.

13.6 O termo de rescisão, sempre que possível, será precedido:

13.6.1 Balanço dos eventos contratuais já cumpridos ou parcialmente cumpridos.

13.6.2 Relação dos pagamentos já efetuados e ainda devidos.

13.6.3 Indenizações e multas.

13.7 A extinção do contrato não configura óbice para o reconhecimento do desequilíbrio econômico-financeiro, hipótese em que será concedida indenização por meio de termo indenizatório (art. 131, *caput*, da Lei n.º 14.133, de 2021).

13.8 O contrato poderá ser extinto caso se constate que o contratado mantém vínculo de natureza técnica, comercial, econômica, financeira, trabalhista ou civil com dirigente do órgão ou entidade contratante ou com agente público que tenha desempenhado função na licitação ou atue na fiscalização ou na gestão do contrato, ou que deles seja cônjuge, companheiro ou parente em linha reta, colateral ou por afinidade, até o terceiro grau (art. 14, inciso IV, da Lei n.º 14.133, de 2021).

14. DOTAÇÃO ORÇAMENTÁRIA

14.1 As despesas decorrentes da presente contratação correrão à conta, da(s) **DOTAÇÃO(ÕES) ORÇAMENTÁRIA(S)**:

Secretaria Municipal de Infraestrutura e Serviços Urbanos

UNL ORÇAMENTARIA: 0501 Secretaria Municipal de Infraestrutura e Serviços Urbanos

FUNÇÃO PROGRAMÁTICA: 26 782 0015

PROJ. ATIVIDADE: 1.022 Construção ou Recuperação de Estradas, Pontes e Bueiros

ELEMENTO DE DESPESA: 4.4.90.51.00 Obras e Instalações

14.2 As despesas que seguirem nos exercícios subsequentes correrão à conta das rubricas ou verbas específicas consignadas nos orçamentos do Município.

15. DOS CASOS OMISSOS

15.1 Os casos omissos serão decididos pelo contratante, segundo as disposições contidas na Lei nº 14.133/2021, e demais normas aplicáveis e, subsidiariamente, segundo as disposições contidas na

PROC.	120600	1202
FLS.	516	
RUB.	cl	

Lei nº 8.078, de 1990 – Código de Defesa do Consumidor – e normas e princípios gerais dos contratos.

16. ALTERAÇÕES

16.1 Eventuais alterações contratuais reger-se-ão pela disciplina dos arts. 124 e seguintes da Lei nº 14.133/2021, nos moldes do Decreto Municipal nº 071/2023.

16.2 Qualquer alteração contratual solicitada pela Contratada, seja de prazo, apostilamento, quantitativa ou qualitativa deverá ser devidamente protocolada na **sede da Prefeitura Municipal de Matões do Norte, no endereço Av. Dr. Antonio Sampaio, nº 100, centro, CEP: 65.468-000, Matões do Norte/MA**, em no máximo, 60 (sessenta) dias antes do prazo final de execução do contrato, sob pena do indeferimento de ofício do pedido, bem como sujeito a aplicações de sanções previstas em Lei e edital.

16.3 O contratado é obrigado a aceitar, nas mesmas condições contratuais, os acréscimos ou supressões que se fizerem necessários, até o limite de 25% (vinte e cinco por cento) do valor inicial atualizado do contrato que se fizerem nas obras.

16.4 A diferença percentual entre o valor global do contrato e o valor obtido a partir dos custos unitários do orçamento estimado pela Administração Pública não pode ser reduzida, em favor do contratado, em decorrência de aditamentos contratuais que modifiquem a composição orçamentária.

16.5 A contratada expressa concordância quanto à adequação do projeto que integrar o edital de licitação e as alterações contratuais sob alegação de falhas ou omissões em qualquer das peças, orçamentos, plantas, especificações, memoriais e estudos técnicos preliminares do projeto, não poderão ultrapassar, no total, 10% (dez por cento) do valor integral do contrato, computando-se esse percentual para verificação do limite previsto no art. 125 da Lei Federal n.º 14.133/21.

16.6 Não são admissíveis, como regra, aditivos contratuais por erro ou omissões no orçamento nos contratos de empreitada por preço global, salvo nos casos de fatos imprevisíveis, em que não seja possível o licitante constatar as eventuais discrepâncias de quantidades com base nos elementos presentes no projeto básico, bem como nos demais casos previstos em lei passíveis de revisão contratual.

16.6.1 Nos casos em que forem encontrados erros de pequena relevância, relativos a pequenas variações de quantitativos em seus serviços, será pago exatamente o preço global acordado.

16.6.2 Nos casos em que forem encontrados erros ou omissões substanciais, subestimativas ou superestimativas relevantes, poderão ser ajustados termos aditivos excepcionalmente, desde que os seguintes requisitos sejam atendidos cumulativamente:

16.6.2.1 Somente serão considerados como erros substanciais ou relevantes e objetos de revisão, os serviços de materialidade relevante na curva ABC do orçamento, compreendidos dentro da Faixa A e Faixa B, cuja somatória acumulada dos custos representa 80% (oitenta por cento) do custo total.

16.6.2.2 Somente serão considerados como erros substanciais ou relevantes e objetos de revisão, os erros unitários de quantitativo acima de 10% (dez por cento).

16.6.3 Nos casos de quantitativos com relevantes subestimativas no orçamento, o contrato poderá ser aditado se demonstrada a razoabilidade do pedido de aditivo, devendo ser atendidos cumulativamente os seguintes requisitos:

16.6.3.1 A alteração contratual deverá manter a proporcionalidade da diferença entre o valor global estimado pela Administração e o valor global contratado.

16.6.3.2 O resultado que seria obtido na licitação, com os quantitativos efetivos de serviços, não poderá ser modificado se os novos quantitativos fossem aplicados às propostas dos demais lici-

PROC.	06001	1202
FLS.	343	
RUB.		

tantes, em observância aos princípios da igualdade e da seleção da proposta mais vantajosa para a Administração.

16.6.3.3 A alteração contratual, em análise global, não deve ultrapassar a 10% (dez por cento) do valor total do contrato, computando-se esse percentual para verificação dos limites previstos no art. 125 da Lei Federal nº 14.133/21.

16.6.3.4 O novo serviço incluído no contrato ou a quantidade acrescida no serviço cujo quantitativo foi originalmente subestimado não são compensados por eventuais distorções a maior nos quantitativos de outros serviços que favoreçam o contratado.

16.6.4 Em caso de quantitativos superestimados relevantes no orçamento, eventuais pleitos do contratado para não redução dos valores contratados poderão ser atendidos de forma excepcionalíssima, desde que preenchidos, cumulativamente, os seguintes requisitos:

16.6.4.1 Demonstração, em análise global, de que o quantitativo artificialmente elevado foi compensado por outros preços e quantitativos subestimados de forma que reste cabalmente demonstrado que o preço global pactuado representa a justa remuneração da obra, considerando o orçamento de referência da Administração ajustado.

16.6.4.2 A alteração do contrato de forma a reduzir os quantitativos daquele item inviabilizaria a execução contratual, devendo ser demonstrado que o valor a ser reduzido supere a remuneração e as contingências detalhadas na composição do BDI apresentado pelo contratado, bem como os montantes originados de eventuais distorções a maior existentes nos custos obtidos em sistemas referenciais da Administração Pública (efeitos cotação e barganha) que não foram eliminados no processo licitatório.

16.7 As alterações contratuais deverão ser promovidas mediante celebração de termo aditivo, submetido à prévia aprovação da consultoria jurídica do contratante, salvo nos casos de justificada necessidade de antecipação de seus efeitos, hipótese em que a formalização do aditivo deverá ocorrer no prazo máximo de 1 (um) mês (art. 132 da Lei nº 14.133, de 2021).

16.8 A solicitação de aditivo de prazo de execução, suspensão do contrato, assim como de acréscimos ou supressões de serviços deverá ser realizada no prazo de execução do contrato; e aditivo à vigência contratual deverá ser solicitado durante a vigência do contrato, aplicando-se o art. 111 da Lei nº 14.133/2021 para efeitos da conclusão de escopo predefinido.

16.8.1 As solicitações de aditivos devem vir acompanhadas de parecer técnico conclusivo emitido pela fiscalização, analisadas e aprovadas pelo gestor do contrato.

16.8.2 Os acréscimos e supressões de serviços a serem formalizados por termo aditivo deverão ser planilhados com a indicação dos itens a serem suprimidos e itens a serem acrescidos, sujeitos à aprovação da autoridade competente do Contratante, após análise do gestor do contrato.

16.8.3 Em caso de acréscimos e reduções de serviços no mesmo contrato devem ser consideradas as reduções ou acréscimos de quantitativos de forma isolada, ou seja, o conjunto de reduções e o conjunto de acréscimos devem ser sempre calculados sobre o valor original do contrato, aplicando-se a cada um desses conjuntos, individualmente e sem nenhum tipo de compensação entre eles, os limites de alteração estabelecidos no dispositivo legal.

16.8.4 A revisão do cronograma físico-financeiro, quando necessária, constitui responsabilidade do contratado, cabendo ao contratante autorizar a sua readequação, conforme subitem 16.8.1, desde que motivada e justificada por fatos supervenientes não imputáveis ao contratado.

16.9 Registros que não caracterizam alteração do contrato podem ser realizados por simples apostila, dispensada a celebração de termo aditivo, na forma do art. 136 da Lei nº 14.133/2021.

16.9.1 Em caso de alterações na ordem de execução dos serviços constantes da planilha, desde que o valor da etapa objeto da medição não ultrapasse aquele já estabelecido no cronograma físico-financeiro vigente para a referida etapa, e mediante parecer favorável do fiscal do contrato, o

MATÕES DO NORTE / MA	
PROC. 1206001	1202 v
FLS. 345	
SUE	

cronograma físico-financeiro poderá ser readequado, por meio de simples apostila a ser anexada a este Contrato.

16.10 Havendo alteração do contrato que aumente ou diminua os encargos do contratado, deve ser reestabelecida a equação econômico-financeira por meio de aditamento contratual nos casos autorizados pela Lei n.º 14.133/2021.

16.10.1 Caso os serviços a serem acrescidos ou suprimidos constem na planilha de serviços da obra contratada, prevalecerão os valores propostos pelo contratado, em cada item.

16.10.2 Caso os serviços a serem acrescidos não constem na planilha de serviços da obra contratada, mas constem na tabela referencial de custos utilizada para a elaboração do orçamento, os valores dessa tabela prevalecerão, incluído o BDI referencial e levando em conta o desconto ofertado na proposta global.

16.10.3 Caso os serviços a serem acrescidos não constem nem na planilha de serviços da obra contratada, nem na tabela referencial de custos utilizada para a elaboração do orçamento, os preços serão fixados, por meio de pesquisa de preços no mercado, com no mínimo três cotações, ou através de consulta atualizada aos bancos de preços pertinentes, e os preços dos serviços a serem contratados serão a média dos preços pesquisados, multiplicados pelo desconto global ou linear oferecido na proposta do contratado.

16.10.4 A revisão do preço original do contrato, quando imposta em decorrência das disposições deste contrato, dependerá da efetiva comprovação do desequilíbrio, das necessárias justificativas, dos pronunciamentos dos setores técnico e jurídico e da aprovação da autoridade competente.

17. PUBLICAÇÃO

17.1 Incumbirá ao contratante divulgar o presente instrumento no Portal Nacional de Contratações Públicas (PNCP), na forma prevista no art. 94 da Lei n.º 14.133/2021, bem como no sítio eletrônico do município de Matões do Norte.

17.2 Incumbirá ao contratante providenciar a publicação do extrato deste contrato e de seus eventuais termos aditivos nos termos da Lei n.º 14.133/21.

18. FORO

18.1 Fica eleito o Foro da Comarca de Cantanhede/MA, para dirimir os litígios que decorrerem da execução deste Termo de Contrato que não puderem ser compostos pela conciliação, conforme art. 92, §1º, da Lei n.º 14.133/21.

Pelas partes é dito que aceitam o presente instrumento em todos os seus termos. E, por estarem justos e contratados, firmam o presente instrumento, decorrente da **CONCORRÊNCIA N.º XXX/2024**, em duas vias de igual teor e forma, para que produza os seus efeitos de direito.

Matões do Norte, xx/xx/202x.

XXXXXX
Secretário Municipal de xxxxx
(Gestor do Contrato)

XXXXX (Representante Legal da
Empresa Qualificado no Contrato)
XXXXXXX (Razão Social da Empre-
sa)

MATÕES DO NORTE / MA	
PROC. <u>1706001</u>	<u>1202</u>
FLS. <u>214</u>	
RUBR.	

PARECER JURÍDICO

A Senhora
Marlene Serra Coelho
Secretária Municipal de Administração e Finanças

MODALIDADE: Concorrência Eletrônica nº 003/2024

PROCESSO nº 1706001/2024

ORIGEM: Secretaria Municipal de Administração e Finanças

ASSUNTO: Contratação de empresa especializada para execução dos serviços de Pavimentação Asfáltica em Área Rural do Município de Matões do Norte/MA, conforme contrato de repasse nº 948116/2023/MIDR/CAIXA.

Senhora Secretária,

Cuida-se de análise jurídica para fins de Contratação de empresa especializada para execução dos serviços de Pavimentação Asfáltica em Área Rural do Município de Matões do Norte/MA, conforme contrato de repasse nº 948116/2023/MIDR/CAIXA, por meio de licitação na modalidade concorrência, na forma eletrônica, com fulcro na Nova Lei de Licitações e Contratos – Lei nº 14.133/2021, assim, vieram os autos contendo: a requisição do objeto e apresentação das justificativas das necessidades de contratação, a autorização para instauração do procedimento, o estudo técnico preliminar, a pesquisa de mercado, a previsão de dotação orçamentária, o termo de referência e minutas do edital e contrato.

1. Da Aplicabilidade Normativa.

O artigo 194 da Nova Lei de Licitações e Contratos – NLLC estabelece a vigência da norma a partir de sua publicação em 1º de abril de 2021, portanto, estando em pleno vigor desde esta data.

Assim, ante a identificação constante no preâmbulo do Edital, os itens presentes em suas cláusulas e a instrução dos autos do processo para a fase preparatória, contendo todos os elementos exigidos, resta evidente que o Edital da Concorrência Eletrônica atende as determinações expressas na NLLC.

Deste modo, o sistema de contratação adotado para o certame, desde a sua origem é aquele previsto na NLLC, assim, sob esta perspectiva, o Edital encontra-se em perfeita consonância com a Lei nº 14.133/2021.

2. Da Fase Preparatória.

O artigo 18 e incisos da Lei nº 14.133/2021 estabelece todos os elementos que devem ser compreendidos nos autos do processo de contratação pública, senão vejamos:

Art. 18. A fase preparatória do processo licitatório é caracterizada pelo planejamento e deve compatibilizar-se com o plano de contratações anual de que trata o inciso VII do caput do art. 12 desta Lei, sempre que elaborado, e com as leis orçamentárias, bem como abordar todas

MATÕES DO NORTE / MA	
PROC.	1200001 / 202 ✓
FLS.	350
RUE.	1

as considerações técnicas, mercadológicas e de gestão que podem interferir na contratação, compreendidos:

I - a descrição da necessidade da contratação fundamentada em estudo técnico preliminar que caracterize o interesse público envolvido;

II - a definição do objeto para o atendimento da necessidade, por meio de termo de referência, anteprojeto, projeto básico ou projeto executivo, conforme o caso;

III - a definição das condições de execução e pagamento, das garantias exigidas e ofertadas e das condições de recebimento;

IV - o orçamento estimado, com as composições dos preços utilizados para sua formação;

V - a elaboração do edital de licitação;

VI - a elaboração de minuta de contrato, quando necessária, que constará obrigatoriamente como anexo do edital de licitação;

VII - o regime de fornecimento de bens, de prestação de serviços ou de execução de obras e serviços de engenharia, observados os potenciais de economia de escala;

VIII - a modalidade de licitação, o critério de julgamento, o modo de disputa e a adequação e eficiência da forma de combinação desses parâmetros, para os fins de seleção da proposta apta a gerar o resultado de contratação mais vantajoso para a Administração Pública, considerado todo o ciclo de vida do objeto;

IX - a motivação circunstanciada das condições do edital, tais como justificativa de exigências de qualificação técnica, mediante indicação das parcelas de maior relevância técnica ou valor significativo do objeto, e de qualificação econômico-financeira, justificativa dos critérios de pontuação e julgamento das propostas técnicas, nas licitações com julgamento por melhor técnica ou técnica e preço, e justificativa das regras pertinentes à participação de empresas em consórcio;

X - a análise dos riscos que possam comprometer o sucesso da licitação e a boa execução contratual;

XI - a motivação sobre o momento da divulgação do orçamento da licitação, observado o art. 24 desta Lei.

Analisando os documentos que compõe a instrução do processo de contratação, constata-se a presença da definição do objeto e das justificativas para a sua contratação, a autorização da Autoridade Competente para a instauração do processo de contratação, o estudo técnico preliminar, a pesquisa mercadológica, a previsão de dotação orçamentária, o projeto básico e as minutas do edital e contrato.

Desta forma, é possível aferir claramente que os autos do processo se encontram devidamente instruído, atendendo as exigências mínimas legais, ficando evidenciada a solução mais adequada para atendimento da necessidade pública.

E, nos termos apresentados na justificativa de contratação, resta evidente a sua necessidade, tendo em vista a prestação de serviço de interesse público realizado pela Prefeitura Municipal de Matões do Norte, onde os objetos da contratação atenderão a demanda da Secretaria Municipal de Infraestrutura e Serviços Urbanos, com o atendimento ao público.

MATÕES DO NORTE / MA	
PROC. 1206001	1202 4
FLS. 351	

Seguindo a análise, verifica-se que o Projeto Básico, atende ~~placamente o art. 6,~~ inciso XXV da Lei 14.133/2021:

Art. 6º Para os fins desta Lei, consideram-se:

XXV - projeto básico: conjunto de elementos necessários e suficientes, com nível de precisão adequado para definir e dimensionar a obra ou o serviço, ou o complexo de obras ou de serviços objeto da licitação, elaborado com base nas indicações dos estudos técnicos preliminares, que assegure a viabilidade técnica e o adequado tratamento do impacto ambiental do empreendimento e que possibilite a avaliação do custo da obra e a definição dos métodos e do prazo de execução, devendo conter os seguintes elementos:

- a) levantamentos topográficos e cadastrais, sondagens e ensaios geotécnicos, ensaios e análises laboratoriais, estudos socioambientais e demais dados e levantamentos necessários para execução da solução escolhida;
- b) soluções técnicas globais e localizadas, suficientemente detalhadas, de forma a evitar, por ocasião da elaboração do projeto executivo e da realização das obras e montagem, a necessidade de reformulações ou variantes quanto à qualidade, ao preço e ao prazo inicialmente definidos;
- c) identificação dos tipos de serviços a executar e dos materiais e equipamentos a incorporar à obra, bem como das suas especificações, de modo a assegurar os melhores resultados para o empreendimento e a segurança executiva na utilização do objeto, para os fins a que se destina, considerados os riscos e os perigos identificáveis, sem frustrar o caráter competitivo para a sua execução;
- d) informações que possibilitem o estudo e a definição de métodos construtivos, de instalações provisórias e de condições organizacionais para a obra, sem frustrar o caráter competitivo para a sua execução;
- e) subsídios para montagem do plano de licitação e gestão da obra, compreendidos a sua programação, a estratégia de suprimentos, as normas de fiscalização e outros dados necessários em cada caso;
- f) orçamento detalhado do custo global da obra, fundamentado em quantitativos de serviços e fornecimentos propriamente avaliados, obrigatório exclusivamente para os regimes de execução previstos nos incisos I, II, III, IV e VII do caput do art. 46 desta Lei;

Por sua vez, o estudo técnico preliminar apresentado nos autos possuem os seguintes elementos: definição do objeto, necessidade de contratação e justificativa, especificação técnica e quantitativo do objeto, alinhamento ao plano institucional, requisitos de habilitação, obrigações mínimas da prestação dos serviços, resultados pretendidos, justificativa para contratação e declaração de viabilidade, portanto, encontra-se em perfeita harmonia ao mínimo exigido em lei e disposto no §1º e incisos do artigo 18 da NLLC, senão vejamos:

Art. 18. [...]

§ 1º O estudo técnico preliminar a que se refere o inciso I do caput deste artigo deverá evidenciar o problema a ser resolvido e a sua me-

MATÕES DO NORTE/MA	
PROC.	17.06.001/202 ✓
FLS.	353
RUB.	

lhor solução, de modo a permitir a avaliação da viabilidade técnica e econômica da contratação, e conterá os seguintes elementos:

I - descrição da necessidade da contratação, considerado o problema a ser resolvido sob a perspectiva do interesse público;

II - demonstração da previsão da contratação no plano de contratações anual, sempre que elaborado, de modo a indicar o seu alinhamento com o planejamento da Administração;

III - requisitos da contratação;

IV - estimativas das quantidades para a contratação, acompanhadas das memórias de cálculo e dos documentos que lhes dão suporte, que considerem interdependências com outras contratações, de modo a possibilitar economia de escala;

V - levantamento de mercado, que consiste na análise das alternativas possíveis, e justificativa técnica e econômica da escolha do tipo de solução a contratar;

VI - estimativa do valor da contratação, acompanhada dos preços unitários referenciais, das memórias de cálculo e dos documentos que lhe dão suporte, que poderão constar de anexo classificado, se a Administração optar por preservar o seu sigilo até a conclusão da licitação;

VII - descrição da solução como um todo, inclusive das exigências relacionadas à manutenção e à assistência técnica, quando for o caso;

VIII - justificativas para o parcelamento ou não da contratação;

IX - demonstrativo dos resultados pretendidos em termos de economicidade e de melhor aproveitamento dos recursos humanos, materiais e financeiros disponíveis;

X - providências a serem adotadas pela Administração previamente à celebração do contrato, inclusive quanto à capacitação de servidores ou de empregados para fiscalização e gestão contratual;

XI - contratações correlatas e/ou interdependentes; XII - descrição de possíveis impactos ambientais e respectivas medidas mitigadoras, incluídos requisitos de baixo consumo de energia e de outros recursos, bem como logística reversa para desfazimento e reciclagem de bens e refugos, quando aplicável; XIII - posicionamento conclusivo sobre a adequação da contratação para o atendimento da necessidade a que se destina.

Desta forma, é possível aferir que a fase preparatória do certame se encontra em consonância com as exigências mínimas exigidas pela NLLC para fins de contratação nesta nova sistemática de licitações públicas.

3. Da Minuta do Edital

Conforme já informado ao norte, a elaboração da minuta do edital é um dos elementos que devem ser observados na fase interna da licitação pública, tendo aquele sido submetido à análise jurídica contendo dois anexos, quais sejam: o projeto básico e a minuta do contrato. Ademais, a minuta do Edital, a minuta do contrato veio com os seguintes itens discriminados: sessão pública, definição do objeto, recursos orçamentários, condições de participação, encaminhamento e elementos da proposta, formulação dos lances, aceitabilidade e

MATÕES DO NORTE / MA	
PROC.	17.06.001 / 2021
FLS.	553

classificação da proposta, habilitação, recurso, adjudicação e homologação do certame/pedido de esclarecimentos e impugnação ao edital, disposições finais e foro de julgamento.

Diante do apresentado, afere-se que os itens da minuta do Edital estão definidos de forma clara e com a devida observância do determinado no artigo 25 da Lei nº 14.133/2021, que assim dispõe:

Art. 25. O edital deverá conter o objeto da licitação e as regras relativas à convocação, ao julgamento, à habilitação, aos recursos e às penalidades da licitação, à fiscalização e à gestão do contrato, à entrega do objeto e às condições de pagamento.

Tendo a minuta do contrato as seguintes cláusulas: documentos, objeto, obrigações da Contratante e Contratada, fiscalização do contrato, preço, dotação orçamentária, pagamento, entrega e recebimento do objeto, alterações, sanções administrativas, vigência, extinção do contrato, casos omissos, publicações e eleição de foro.

Nesta esteira, o artigo 92 e incisos da NLLC, estabelece as cláusulas que são necessárias nos contratos administrativos, senão vejamos:

Art. 92. São necessárias em todo contrato cláusulas que estabeleçam:

- I - o objeto e seus elementos característicos;
- II - a vinculação ao edital de licitação e à proposta do licitante vencedor ou ao ato que tiver autorizado a contratação direta e à respectiva proposta;
- III - a legislação aplicável à execução do contrato, inclusive quanto aos casos omissos;
- IV - o regime de execução ou a forma de fornecimento;
- V - o preço e as condições de pagamento, os critérios, a data-base e a periodicidade do reajustamento de preços e os critérios de atualização monetária entre a data do adimplemento das obrigações e a do efetivo pagamento;
- VI - os critérios e a periodicidade da medição, quando for o caso, e o prazo para liquidação e para pagamento;
- VII - os prazos de início das etapas de execução, conclusão, entrega, observação e recebimento definitivo, quando for o caso;
- VIII - o crédito pelo qual correrá a despesa, com a indicação da classificação funcional programática e da categoria econômica;
- IX - a matriz de risco, quando for o caso;
- X - o prazo para resposta ao pedido de repactuação de preços, quando for o caso;
- XI - o prazo para resposta ao pedido de restabelecimento do equilíbrio econômico-financeiro, quando for o caso;
- XII - as garantias oferecidas para assegurar sua plena execução, quando exigidas, inclusive as que forem oferecidas pelo contratado no caso de antecipação de valores a título de pagamento;
- XIII - o prazo de garantia mínima do objeto, observados os prazos mínimos estabelecidos nesta Lei e nas normas técnicas aplicáveis, e as condições de manutenção e assistência técnica, quando for o caso;

MATÕES DO NORTE / MA	
PROC.	12306001 / 2024
FLS.	553

- XIV - os direitos e as responsabilidades das partes, as penalidades cabíveis e os valores das multas e suas bases de cálculo;
- XV - as condições de importação e a data e a taxa de câmbio para conversão, quando for o caso;
- XVI - a obrigação do contratado de manter, durante toda a execução do contrato, em compatibilidade com as obrigações por ele assumidas, todas as condições exigidas para a habilitação na licitação, ou para a qualificação, na contratação direta;
- XVII - a obrigação de o contratado cumprir as exigências de reserva de cargos prevista em lei, bem como em outras normas específicas, para pessoa com deficiência, para reabilitado da Previdência Social e para aprendiz;
- XVIII - o modelo de gestão do contrato, observados os requisitos definidos em regulamento;
- XIX - os casos de extinção;

Portanto, a minuta do contrato encontra-se com as cláusulas mínimas devidamente amparadas na Lei nº 14.133/2021, em especial por se tratar de objeto rotineiro, sem aferição de riscos aparentes para a Administração Pública e não se enquadrando como contratação de alto valor.

E ainda, a minuta do Edital de forma bastante acertada, preconiza as prerrogativas das microempresas, empresas de pequeno porte e microempreendedores individuais nos termos constantes na Lei Complementar Federal nº 123/2006 e suas alterações, para fins de regência da contratação em comento.

Assim, conditio sine qua non que sejam preservadas e devidamente observadas as publicações do Edital e Contrato (quando devidamente assinado), nos demais veículos e meios exigidos em lei.

4. Da Conclusão

Ante a todo o exposto, e com fundamento no artigo 53 da Lei nº 14.133/2021, especialmente quanto às minutas apresentadas, verifica-se a devida obediência aos ditames da NLLC, razão pela qual conclui-se pela devida aprovação e opina-se pelo prosseguimento do processo, recomendando-se a observância das publicações e do prazo mínimo de 10 (dez) dias úteis para a abertura da sessão pública, conforme determinado pelo artigo 55, inciso II, alínea "a" da Lei nº 14.133/2021, s.m.j..

Matões do Norte/MA, 01 de julho de 2024.

Márcio Ricardo do Nascimento
Procurador Adjunto
OAB/MA Nº 17293

MATÕES DO NORTE / MA	
PROC.	1706001 / 2024 ✓
FLS.	255
RUB.	

Matões do Norte - MA, 02 de julho de 2024

Ilmo. Sr.
Pedro Guilherme Leite Silva
Controladoria Municipal
Prefeitura Municipal de Matões do Norte - MA

ASSUNTO: SOLICITAÇÃO DE EXAME DE CONFORMIDADE QUANTO A INSTRUÇÃO PROCESSUAL.

Senhor Controlador,

Anexo ao presente, estamos encaminhando processo administrativo nº 1706001/2024, que versa sobre a Contratação de empresa especializada para execução dos serviços de Pavimentação Asfáltica em Área Rural do Município de Matões do Norte/MA, conforme contrato de repasse nº 948116/2023/MIDR/CAIXA, para apreciação e parecer de conformidade quanto a instrução processual até aqui já realizados.

Certo de sua atenção, agradeço antecipadamente.

Atenciosamente,



Marlene Serra Coelho
Secretária Municipal de Administração e Finanças

RECEBIDO EM:

02, 07, 2024



Pedro Guilherme Leite Silva
Controlador Municipal



PARECER Nº 27/2024-CGM

MATÕES DO NORTE / MA	
PROC.	1706001/2024
FLS.	356
RUB.	

Modalidade: Concorrência.

Critério de Julgamento: Menor preço por item.

Processo Administrativo: nº 1706001/2024.

Objeto: Contratação de empresa especializada para execução dos serviços de pavimentação asfáltica Povoado Coivaras, zona rural do município de Matões do Norte/MA, conforme repasse nº948116/2023/MIDR/CAIXA.

RELATÓRIO DE ANÁLISE TÉCNICA

1. Dados gerais do processo administrativo

O processo administrativo foi autuado sob o número nº 1706001/2024, no dia 17 de junho de 2024, para contratação de empresa especializada para execução dos serviços de pavimentação asfáltica Povoado Coivaras, zona rural do município de Matões do Norte/MA.

Autoridade Ordenadora da Despesa como órgão gerenciador para o processo é a Secretaria Municipal de Infraestrutura e Serviços Urbanos.

A Concorrência é regida pela Lei nº 14.133/2021, que estabelece normas gerais de licitação e contratação para as administrações públicas. Especificamente, o processo deve atender aos seguintes artigos da Lei nº 14.133/2021:

- Art. 6º: Definições e princípios da licitação.
- Art. 17 a 19: Modalidades de licitação.
- Art. 144 a 150: Infraestrutura de TI e sistemas para realização do pregão eletrônico.

2. O desenvolvimento e análise da fase interna

A fase interna de licitação é a etapa preliminar do processo licitatório em que a administração pública realiza os preparativos necessários antes de abrir a licitação ao público. Esta fase é crucial para garantir que o processo licitatório seja conduzido de maneira adequada, eficiente e em conformidade com a legislação vigente.

Instrui-se então que a fase interna deverá seguir a norma na seguinte ordem:



ANEXOS	DESCRIÇÃO	DATA	FOLHAS
I	Abertura de processo administrativo;	17/06/2024	1
II	Documento de Formalização de Demandas;	17/06/2024	2 – 3
III	Projeto Básico;	18/06/2024	4 – 139
IV	Termo de aprovação do projeto básico;	19/06/2024	140
V	Indicação de equipe para elaboração do ETP;	19/06/2024	141
VI	Estudo Técnico Preliminar;	21/06/2024	142 - 148
VII	Aprovação do ETP;	24/06/2024	149
VIII	Solicitação de dotação orçamentária;	24/06/2024	150
X	Dotação orçamentária e Declaração sobre estimativa do impacto orçamentário-financeiro;	25/06/2024	151 - 152
XI	Declaração do ordenador de despesas;	26/06/2024	153
XII	Declaração de adequação orçamentária e financeira;	26/06/2024	154
XIII	Termo de autuação;	27/06/2024	155 - 156
XIV	Encaminhamento ao Jurídico para Parecer sobre a Minuta do Edital e Anexos;	27/06/2024	157
XV	Minuta do edital e anexos;	27/06/2024	158 - 348
XVI	Encaminhamento para Controladoria para parecer de conformidade;	02/07/2024	355

A Solicitação de contratação partiu da Secretaria Municipal de Infraestrutura para que o setor de engenharia tomasse as providências acerca do Documento de Formalização de Demandas e que o Ordenador de Despesas aprovasse a continuidade do processo de contratação. Após a consolidação de todas as demandas, e logo em seguida a elaboração do Projeto básico e do ETP pela equipe indicada. Se tratando que o referido Processo Administrativo é da modalidade Concorrência, houve informação da dotação orçamentária e declarações do ordenador pertinente ao processo. Posteriormente, o ordenador de despesas despachou o processo para o jurídico e para controladoria para emissão dos pareceres de conformidades, embasando a feitura da Licitação.

O Edital da Concorrência foi analisado e atende aos requisitos legais, incluindo:



- Descrição clara e objetiva do objeto da licitação.
- Critérios de julgamento e formas de comprovação de habilitação.
- Regras para apresentação das propostas e realização da sessão pública.
- Prazos e condições de entrega dos serviços de assessoria e consultoria.
- Termo de Referência foi elaborado conforme as melhores práticas, contendo:
- Justificativa da necessidade da contratação.
- Especificações técnicas detalhadas dos serviços a serem prestados.
- Critérios de avaliação e seleção das propostas.
- Indicadores de desempenho e métricas de qualidade.

A Minuta do Edital foi analisada pelo Parecer Jurídico e a publicação de seu formato final se dará no Portal da Transparência do Município (Diário Oficial do Município – DOM), Jornal de Grande Circulação e Mural da Prefeitura.

3. Conclusão

Com base na análise da documentação e procedimentos adotados, verifica-se que a Concorrência está em conformidade com os preceitos estabelecidos pela Lei nº 14.133/2021. O processo licitatório respeitou os princípios de legalidade, impessoalidade, moralidade, publicidade e eficiência.

Considerando que o presente Parecer Técnico, a Controladoria analisou e não encontrou falhas de natureza material ou formal nos autos, a Controladoria aprova a continuidade do processo em epígrafe, encaminhando-o para a autoridade competente. Cabendo, no entanto, a avaliação quanto à oportunidade e conveniência.

É a Manifestação.

Matões do Norte - MA, 10 de julho de 2024.

PEDRO GUILHERME LEITE SILVA
CONTROLADOR GERAL
PORTARIA 339/2024 - GP



PREFEITURA
MUNICIPAL DE

MATÕES DO NORTE

PREFEITURA MUNICIPAL DE MATÕES DO NORTE/MA
CNPJ Nº 01.612.831/0001-87
AV. DR. ANTÔNIO SAMPAIO, 100 - CENTRO, CEP: 65.468-000
SECRETARIA MUNICIPAL DE ADMINISTRAÇÃO E FINANÇAS

MATÕES DO NORTE / MA	
PROC.	1706001 12024
FLS.	359
RUB.	02

AUTORIZAÇÃO PARA REALIZAÇÃO DE LICITAÇÃO

Trata-se de Processo Administrativo instaurado em 17 de junho de 2024, com vistas à Seleção da proposta apta a gerar o resultado de Contratação de empresa especializada para execução dos serviços de Pavimentação Asfáltica em Área Rural do Município de Matões do Norte/MA, conforme contrato de repasse nº 948116/2023/MIDR/CAIXA.

Ante o exposto, após o encaminhamento de minuta do edital e anexos, os autos foram apreciados pela Assessoria Jurídica, em cumprimento ao disposto no art. 53, da Lei nº 14.133/2021, para fins do controle prévio de legalidade, que se manifestou pela regularidade do procedimento.

Considerando a manifestação pela legalidade constante nos autos, no uso das atribuições que me foram delegadas, **AUTORIZO** a realização do procedimento de contratação por Pregão, na forma eletrônica, nos termos solicitados.

Matões do Norte - MA, 13 de agosto de 2024

Marlene Serra Coelho

Secretário Municipal de Administração e Finanças



CONCORRÊNCIA Nº 003/2024

MATÕES DO NORTE / MA	
PROC.	1706001 12024
FLS.	367
RUB.	01

DATA DE ABERTURA: 02/09/2024 ÀS 08:30 HORAS (HORÁRIO DE BRASÍLIA - DF) NO SÍTIO www.licitanet.com.br.			
Data de Início Acolhimento das Propostas 16/08/2024		Data Limite Acolhimento das Propostas 02/09/2024 às 08:30 horas (Horário de Brasília – DF)	
Objeto			
Contratação de empresa especializada para execução dos serviços de Pavimentação Asfáltica em Área Rural do Município de Matões do Norte/MA, conforme contrato de repasse nº 948116/2023/MIDR/CAIXA.			
Valor Total Máximo da Licitação			
RS 1.441.897,00 (um milhão, quatrocentos e quarenta e um mil, oitocentos e noventa e sete reais).			
Registro de Preços	Vistoria	Instrumento Contratual	Critério de Julgamento
Não	Facultativa	Contrato	Menor Preço Global
Licitação Exclusiva ME/EPP	Reserva Cota ME/EPP	Modo de Disputa	
Não	Não	Aberto	
Exigência de Documentos Complementares na Proposta de Preços	Pedido de Esclarecimentos e Impugnações		
Item 9.18.2 relativo à garantia de proposta e item 9.18.3 relativo à proposta readequada	Até o dia 27/08/2024 via plataforma eletrônica LICITANET.		
Exigência de Garantia de Proposta	Tipo de Objeto	Exigência de Garantia Contratual	
Sim (Item 9.18.2)	Obra Comum de Engenharia	Sim	
EDITAL: O presente edital estará à disposição dos interessados nos seguintes locais: Portal da Transparência do Município: www.matoesdonorte.gov.br , Portal do PNCP https://pncp.gov.br plataforma LICITANET www.licitanet.com.br podendo ainda ser solicitado através do e-mail: cplmatoesdonorte.ma@hotmail.com , bem como ser retirado pessoalmente no Setor de Licitação, localizado na Av. Dr. Antonio Sampaio, nº 100, centro, CEP: 65.468-000, Matões do Norte/MA.			



MATÕES DO NORTE / MA	
PROC.	1706001/2024
FLS.	361
RUB.	

1. PREÂMBULO

1.1 O Município de Matões do Norte/MA, inscrito no CNPJ sob o nº 01.612.831/0001-87, por intermédio da Secretaria Municipal de Infraestrutura e Serviços Urbanos, que ao final assina, sediada à Av. Dr. Antonio Sampaio, Centro, CEP: 65.468-000, Matões do Norte/MA, torna público que fará realizar procedimento licitatório para contratação do objeto abaixo especificado, na modalidade **CONCORRÊNCIA**, na forma **ELETRÔNICA**, do tipo **MENOR PREÇO GLOBAL**, Processo Administrativo nº 1706001/2024, em observância às disposições da Lei Federal nº 14.133/2021, Lei Complementar nº 123/2006, Instrução Normativa Seges/ME nº 73/2022, Decreto Municipal nº 071/2023, além das demais legislações correlatas e de outras normas aplicáveis ao objeto deste certame e, ainda, de acordo com as condições estabelecidas neste Edital.

2. OBJETO

2.1 A presente licitação tem por objeto a "Contratação de empresa especializada para execução dos serviços de Pavimentação Asfáltica em Área Rural do Município de Matões do Norte/MA, conforme contrato de repasse nº 948116/2023/MIDR/CAIXA", conforme critérios e especificações descritas no **Anexo I** o qual faz parte integrante deste edital independentemente de transcrição.

2.2 Em caso de discordância existente entre as especificações deste objeto descritas na plataforma licitanet e as especificações constantes deste edital, prevalecerão as últimas.

2.3 O prazo de execução do objeto será de **120 (cento e vinte dias) dias**.

2.4 O regime de execução será por empreitada por preço global.

2.4.1 A justificativa da escolha pelo regime de execução por preço global encontra-se no estudo técnico preliminar.

3. DO VALOR MÁXIMO ADMITIDO

3.1 O valor máximo admitido para a presente licitação é de **RS 1.441.897,00 (um milhão, quatrocentos e quarenta e um mil, oitocentos e noventa e sete reais)**.

3.1.1 Também são tidos como máximos admitidos os valores individualizados de cada item constante da planilha orçamentária.

3.1.2 Os percentuais de Mão de Obra, para a obra, deverão ser calculados conforme o indicado na Seção II da Instrução Normativa da Receita Federal do Brasil IN RFB 2021/2021, "Aferição Indireta com Base na Nota Fiscal, na Fatura ou no Recibo de Prestação de Serviços".

(<http://normas.receita.fazenda.gov.br/sijut2consulta/link.action?idAto=116968#2247121>)

4. CRITÉRIOS DE JULGAMENTO

4.1 Para julgamento será adotado o critério de **MENOR PREÇO GLOBAL** observadas as especificações definidas no **Anexo I** deste edital, bem como as condições exigidas **nos itens 07 a 11** do presente Edital.

4.1.1 A licitação será realizada em único item, o qual é composto de planilha orçamentária com o detalhamento de seus respectivos subitens.

5. DA IMPUGNAÇÃO AO EDITAL E DO PEDIDO DE ESCLARECIMENTO

5.1 A impugnação e os pedidos de esclarecimentos poderão ser realizados em até 03 (três) dias úteis, antes da data fixada para abertura da sessão pública por forma eletrônica diretamente na plataforma da licitação www.licitanet.com.br, ou protocolada na sede da Prefeitura Municipal, no endereço Av. Dr. Antonio Sampaio, nº 100, centro, CEP: 65.468-000, Matões do Norte/MA.



5.1.1 Caso seja acolhida a impugnação contra o ato convocatório, será designada nova data para a realização do certame, exceto quando a alteração no Edital, não afetar a formulação das propostas, conforme dispõe art. 55, §1º, da Lei nº 14.133/21.

5.1.2 Não serão conhecidas as impugnações apresentadas fora do prazo legal.

5.2 A resposta à impugnação ou ao pedido de esclarecimento será divulgado em sítio eletrônico oficial no prazo de até 03 (três) dias úteis, limitado ao último dia útil anterior à data da abertura do certame, disponível para consulta aos consulentes e interessados, no sítio <http://www.matoesdonorte.gov.br> através do "Link" - "LICITAÇÕES", e no sítio www.licitanet.com.br e passará a integrar os autos do processo.

5.3 A impugnação tem efeito suspensivo, não sendo aberta a sessão pública de propostas da licitação enquanto estiver pendente o seu julgamento.

5.4 O expediente desta Administração se dá de 2ª a 6ª feiras, no horário compreendido das 08:00 às 12:00 horas.

5.5 Os pedidos de esclarecimentos não suspendem os prazos previstos no certame.

6. DAS CONDIÇÕES PARA PARTICIPAÇÃO

6.1. Poderão participar desta Concorrência interessados cujo ramo de atividade seja compatível com o objeto desta licitação, e que estejam com Credenciamento regular no PORTAL LICITANET.

6.2. O licitante responsabiliza-se exclusiva e formalmente por qualquer transação efetuada diretamente ou por seu representante no Sistema Eletrônico, não cabendo ao provedor do Sistema ou ao órgão entidade promotor do procedimento a responsabilidade por eventuais danos decorrentes de uso indevido da senha, ainda que por terceiros não autorizados.

6.3. É de responsabilidade do cadastrado conferir a exatidão dos seus dados cadastrais nos Sistemas relacionados no item anterior e mantê-los atualizados junto aos órgãos responsáveis pela informação, devendo proceder, imediatamente, à correção ou à alteração dos registros tão logo identifique incorreção ou aqueles se tornem desatualizados.

6.4. A não observância do disposto no item anterior poderá ensejar desclassificação no momento da habilitação

6.5. As microempresas e empresas de pequeno porte terão tratamento diferenciado previsto nos artigos 42 a 45 da Lei Complementar 123, de 14 de dezembro de 2006.

6.6. Para ter acesso ao sistema eletrônico, os interessados em participar desta **Concorrência** deverão dispor de chave de identificação e senha pessoal, informando-se a respeito do funcionamento e regulamento do sistema.

6.7. O uso da senha de acesso pela **licitante** é de sua responsabilidade exclusiva, incluindo qualquer transação por ela efetuada diretamente, ou por seu representante, não cabendo ao provedor do sistema ou ao órgão licitante responsabilidade por eventuais danos decorrentes do uso indevido da senha, ainda que por terceiros.

6.8. Não poderão participar desta **Concorrência**:

6.8.1. Autor do anteprojeto, do projeto básico ou do projeto executivo, pessoa física ou jurídica, quando a licitação versar sobre serviços ou fornecimento de bens a ele relacionados.

6.8.2. Empresa, isoladamente ou em consórcio, responsável pela elaboração do projeto básico ou do projeto executivo, ou empresa da qual o autor do projeto seja dirigente, gerente, controlador, acionista ou detentor de mais de 5% (cinco por cento) do capital com direito a voto, responsável técnico ou subcontratado, quando a licitação versar sobre serviços ou fornecimento de bens a ela necessários.

6.8.3. Pessoa Física ou jurídica que se encontre, na data de abertura desta **Concorrência**, impossibilitada de participar da licitação em decorrência de sanção que lhe foi imposta.

6.8.3.1. Declarada inidônea junto a qualquer órgão ou entidade da Administração direta ou indireta no âmbito federal, estadual e municipal.

MATÕES DO NORTE/MA	
MUNICÍPIO DE MATÕES DO NORTE	
PROC.	173000001/2024 ✓
FLS.	369
RUB.	1



MATÕES DO NORTE / MA
13.06.001 / 2023
PREFEITURA MUNICIPAL DE

MATÕES DO NORTE

PREFEITURA MUNICIPAL DE MATÕES DO NORTE/MA
CNPJ Nº 01.612.831/0001-87
AV. DR. ANTÔNIO SAMPAIO, CENTRO, CEP: 65.468-000
SECRETARIA MUNICIPAL DE ADMINISTRAÇÃO E FINANÇAS

6.8.3.2. Suspensa de participação em licitação e impedimento de contratar com o Município de Matões do Norte/MA.

6.8.3.3. O impedimento de que trata este subitem será também aplicado ao licitante que atue em substituição a outra pessoa, física ou jurídica, com o intuito de burlar a efetividade da sanção a ela aplicada, inclusive a sua controladora, controlada ou coligada, desde que devidamente comprovado o ilícito ou a utilização fraudulenta da personalidade jurídica do licitante.

6.8.4. Aquele que mantenha vínculo de natureza técnica, comercial, econômica, financeira, trabalhista ou civil com dirigente do órgão ou entidade contratante ou com agente público que desempenhe função na licitação ou atue na fiscalização ou na gestão do contrato, ou que deles seja cônjuge, companheiro ou parente em linha reta, colateral ou por afinidade, até o terceiro grau.

6.8.5. Empresas controladoras, controladas ou coligadas, nos termos da Lei nº 6.404, de 15 de dezembro de 1976, concorrendo entre si.

6.8.6. Pessoa Física ou jurídica que, nos 05 (cinco) anos anteriores à divulgação do Edital, tenha sido condenada judicialmente, com trânsito em julgado, por exploração de trabalho infantil, por submissão de trabalhadores a condições análogas às de escravo ou por contratação de adolescentes nos casos vedados pela legislação trabalhista.

6.8.7. Sociedade estrangeira não autorizada a funcionar no País.

6.8.8. Não poderá participar, direta ou indiretamente, da licitação ou da execução do contrato agente público do órgão ou entidade licitante ou contratante, devendo ser observadas as situações que possam configurar conflito de interesses no exercício ou após o exercício do cargo ou emprego, nos termos da legislação que disciplina a matéria e o Código de Conduta dos Servidores de Matões do Norte.

6.8.8.1. A vedação se estende a terceiro que auxilie a condução da contratação na qualidade de integrante de equipe de apoio, profissional especializado ou funcionário ou representante de empresa que preste assessoria técnica.

6.8.9. Organizações da Sociedade Civil de Interesse Público – OSCIP, atuando nessa condição.

6.8.10. Demais condições dispostas nos Decreto Municipal nº 071/2023.

6.9. A critério da Administração e exclusivamente a seu serviço, o autor dos projetos e a empresa a que se referem os itens 6.8.1 e 6.8.2 poderão participar no apoio das atividades de planejamento da contratação, de execução da licitação ou de gestão do contrato, desde que sob supervisão exclusiva de agentes públicos do órgão ou entidade.

6.10. Equiparam-se aos autores do projeto as empresas integrantes do mesmo grupo econômico.

6.11. O disposto nos itens 6.8.1 e 6.8.2 não impede a licitação ou a contratação de serviço que inclua como encargo do contratado a elaboração do projeto básico e do projeto executivo, nas contratações integradas, e do projeto executivo, nos demais regimes de execução.

6.12. Será permitida a participação de pessoas jurídicas organizadas em consórcio, atendidas as condições previstas no art. 15 da Lei nº 14.133/2021 e aquelas definidas em edital.

6.12.1. Fica vedada a participação nesta licitação de pessoa jurídica consorciada em mais de um consórcio ou isoladamente, bem como de profissional em mais de uma Sociedade Empresária ou em mais de um consórcio.

6.12.2. No consórcio de empresas brasileiras e estrangeiras, a liderança caberá, obrigatoriamente, à empresa brasileira.

7. DA APRESENTAÇÃO DA PROPOSTA E DOS DOCUMENTOS DE HABILITAÇÃO

7.1. Na presente licitação, a fase de habilitação sucederá as fases de apresentação de propostas e lances e de julgamento.

7.2. Os licitantes encaminharão, exclusivamente por meio do sistema eletrônico, a proposta com o valor global, conforme o critério de julgamento adotado neste Edital, até a data e o horário estabelecidos para abertura da sessão pública.



PREFEITURA
MUNICIPAL DE

MATÕES DO NORTE

MATÕES DO NORTE / MA

206001 12021

PREFEITURA MUNICIPAL DE MATÕES DO NORTE/MA

CNPJ Nº 01.612.831/0001-87

AV. DR. ANTÔNIO SAMPAIO, CENTRO, CEP: 65.468-000
SECRETARIA MUNICIPAL DE ADMINISTRAÇÃO E FINANÇAS

7.3. No cadastramento da proposta inicial, o licitante declarará, em campo próprio do sistema, que:

7.3.1. Está ciente e concorda com as condições contidas no edital e seus anexos, bem como de que a proposta apresentada compreende a integralidade dos custos para atendimento dos direitos trabalhistas assegurados na Constituição Federal, nas leis trabalhistas, nas normas infralegais, nas convenções coletivas de trabalho e nos termos de ajustamento de conduta vigentes na data de sua entrega em definitivo e que cumpre plenamente os requisitos de habilitação definidos no instrumento convocatório.

7.3.2. Não emprega menor de 18 anos em trabalho noturno, perigoso ou insalubre e não emprega menor de 16 anos, salvo menor, a partir de 14 anos, na condição de aprendiz, nos termos do artigo 7º, XXXIII, da Constituição.

7.3.3. Não possui empregados executando trabalho degradante ou forçado, observando o disposto nos incisos III e IV do art. 1º e no inciso III do art. 5º da Constituição Federal.

7.3.4. Cumpre as exigências de reserva de cargos para pessoa com deficiência e para reabilitado da Previdência Social, previstas em lei e em outras normas específicas.

7.4. O licitante organizado em cooperativa deverá declarar, ainda, em campo próprio do sistema eletrônico, que cumpre os requisitos estabelecidos no artigo 16 da Lei nº 14.133/2021.

7.5. A falsidade da declaração de que trata os subitens do item 7.3 sujeitará o licitante às sanções previstas na Lei nº 14.133/2021, neste Edital e na legislação municipal.

7.6. Os licitantes poderão retirar ou substituir a proposta até a abertura da sessão pública.

7.7. Não haverá ordem de classificação na etapa de apresentação da proposta e dos documentos de habilitação pelo licitante, o que ocorrerá somente após os procedimentos de abertura da sessão pública e da fase de envio de lances.

7.8. Serão disponibilizados para acesso público os documentos que compõem a proposta dos licitantes convocados para apresentação de propostas, após a fase de envio de lances.

7.9. Desde que disponibilizada a funcionalidade no sistema, o licitante poderá parametrizar o seu valor final mínimo quando do cadastramento da proposta e obedecerá às seguintes regras:

7.9.1. A aplicação do intervalo mínimo de diferença de valores entre os lances, que incidirá tanto em relação aos lances intermediários quanto em relação ao lance que cobrir a melhor oferta.

7.9.2. Os lances serão de envio automático pelo sistema, respeitado o valor final mínimo, caso estabelecido, e o intervalo de que trata o subitem acima.

7.10. O Valor final mínimo parametrizado no sistema poderá ser alterado pelo fornecedor durante a fase de disputa, sendo vedado:

7.10.1. Valor superior a lance já registrado pelo fornecedor no sistema, quando adotado o critério de julgamento por menor preço.

7.11. Caberá ao licitante interessado em participar da licitação acompanhar as operações no sistema eletrônico durante o processo licitatório e se responsabilizar pelo ônus decorrente da perda de negócios diante da inobservância de mensagens emitidas pela Administração ou de sua desconexão.

7.12. O licitante deverá comunicar imediatamente ao provedor do sistema qualquer acontecimento que possa comprometer o sigilo ou a segurança, para imediato bloqueio de acesso.

8. DO PREENCHIMENTO DA PROPOSTA

8.1. O licitante deverá enviar sua proposta mediante o preenchimento, no sistema eletrônico, dos seguintes campos:

8.1.1. Valor unitário (mensal, unitário etc., conforme o caso) e (anual, total) do item.

8.1.2. O licitante não poderá oferecer proposta em quantitativo inferior ao máximo previsto para contratação

8.2. Todas as especificações do objeto contidas na proposta vinculam o licitante.



8.3. No valor da proposta inicial, bem como os lances ofertados deverão estar computados todos os valores necessários para o atendimento do objeto da presente licitação, tais como tributos, encargos diretos e indiretos, encargos trabalhistas, previdenciários, fiscais, comerciais, taxas e tarifas, fretes, seguros, materiais, custos inerentes à aquisição, transporte e armazenamento, não cabendo a Prefeitura Municipal de Matões do Norte quaisquer custos adicionais.

8.4. O valor ofertado, tanto na proposta inicial, quanto na etapa de lances, será de exclusiva responsabilidade do licitante, não lhe assistindo o direito de pleitear qualquer alteração, sob alegação de erro, omissão ou qualquer outro pretexto.

8.5. A apresentação da proposta implica obrigatoriedade do cumprimento das disposições nelas contidas, em conformidade com o que dispõe o edital, assumindo o proponente o compromisso de executar o objeto licitado nos seus termos, bem como de fornecer os materiais, equipamentos, ferramentas e utensílios necessários, em quantidades e qualidades adequadas à perfeita execução contratual, promovendo, quando requerido, sua substituição.

8.6. O prazo de validade da proposta não poderá ser inferior a 90 (noventa) dias consecutivos, contados da data da sessão de abertura desta licitação.

8.7. Decorrido o prazo de validade das propostas, sem convocação para contratação, ficam as licitantes liberadas dos compromissos assumidos.

9. DA ABERTURA DA SESSÃO, CLASSIFICAÇÃO DAS PROPOSTAS E FORMULAÇÃO DE LANCES

9.1. A abertura da presente licitação dar-se-á automaticamente em sessão pública, por meio de sistema eletrônico, na data, horário e local indicados neste Edital.

9.2. Os licitantes poderão retirar ou substituir a proposta, anteriormente inseridos no sistema, até a abertura da sessão pública.

9.3. O sistema disponibilizará campo próprio para troca de mensagens entre o Agente de Contratação e os licitantes.

9.4. Iniciada a etapa competitiva, os licitantes deverão encaminhar lances exclusivamente por meio de sistema eletrônico, sendo imediatamente informados do seu recebimento e do valor consignado no registro.

9.5. O lance deverá ser ofertado pelo valor total (global).

9.6. Os licitantes poderão oferecer lances sucessivos, observando o horário fixado para abertura da sessão e as regras estabelecidas no edital.

9.7. O licitante somente poderá oferecer lance de valor inferior ao último por ele ofertado e registrado pelo sistema.

9.8. O intervalo mínimo de diferença de valores entre os lances, que incidirá tanto em relação aos lances intermediários quanto em relação à proposta que cobrir a melhor oferta deverá ser de 1.000,00 (mil reais).

9.9. O licitante poderá, uma única vez, excluir seu último lance ofertado, no intervalo de quinze segundos após o registro no sistema, na hipótese de lance inconsistente ou inexequível.

9.10. Será adotado para o envio de lances na licitação o modo de disputa "aberto", os licitantes apresentarão lances públicos e sucessivos, com prorrogações.

9.10.1. A etapa de lances da sessão pública terá duração de dez minutos e, após isso, será prorrogada automaticamente pelo sistema quando houver lance ofertado nos últimos dois minutos do período de duração da sessão pública.

9.10.2. A prorrogação automática da etapa de lances, de que trata o subitem anterior, será de dois minutos e ocorrerá sucessivamente sempre que houver lances enviados nesse período de prorrogação, inclusive no caso de lances intermediários.



PREFEITURA MUNICIPAL DE MATÕES DO NORTE

MATÕES DO NORTE

MATÕES DO NORTE / MA

001 / 2021

PREFEITURA MUNICIPAL DE MATÕES DO NORTE/MA

CNPJ Nº 01.612.831/0001-87

AV. DR. ANTÔNIO SAMPAIO, CENTRO, CEP: 65.468-000

SECRETARIA MUNICIPAL DE ADMINISTRAÇÃO E FINANÇAS

9.10.3. Não havendo novos lances na forma estabelecida nos itens anteriores, a sessão pública encerrar-se-á automaticamente, e o sistema ordenará e divulgará os lances conforme a ordem final de classificação.

9.10.4. Definida a melhor proposta, se a diferença em relação à proposta classificada em segundo lugar for de pelo menos 5% (cinco por cento), o Agente de Contratação/Comissão, auxiliado pela equipe de apoio, poderá admitir o reinício da disputa aberta, para a definição das demais colocações.

9.10.4.1. Nessas condições, as propostas de microempresas e empresas de pequeno porte que se encontrarem na faixa de até 5% (cinco por cento) acima da melhor proposta ou melhor lance serão consideradas empatadas com a primeira colocada.

9.10.4.2. A melhor classificada nos termos do subitem anterior terá o direito de encaminhar uma última oferta para desempate, obrigatoriamente em valor inferior ao da primeira colocada, no prazo de 5 (cinco) minutos controlados pelo sistema, contados após a comunicação automática para tanto.

9.10.4.3. Caso a microempresa ou a empresa de pequeno porte melhor classificada desista ou não se manifeste no prazo estabelecido, serão convocadas as demais licitantes microempresa e empresa de pequeno porte que se encontrem naquele intervalo de 5% (cinco por cento), na ordem de classificação, para o exercício do mesmo direito, no prazo estabelecido no subitem anterior.

9.11. No caso de desconexão com o Agente de Contratação, no decorrer da etapa competitiva da Concorrência, o sistema eletrônico poderá permanecer acessível aos licitantes para a recepção dos lances.

9.12. Quando a desconexão do sistema eletrônico para o Agente de Contratação persistir por tempo superior a dez minutos, a sessão pública será suspensa e reiniciada somente após decorridas vinte e quatro horas da comunicação do fato pelo Agente de Contratação aos participantes, no sítio eletrônico utilizado para divulgação.

9.13. Caso o licitante não apresente lances, concorrerá com o valor de sua proposta.

9.14. Só poderá haver empate entre propostas iguais (não seguidas de lances), ou entre lances finais.

9.14.1. Havendo eventual empate entre propostas ou lances, o critério de desempate será aquele previsto no art. 60 da Lei nº 14.133/2021 e conforme documentos e diretrizes previstas na legislação municipal, nesta ordem:

9.14.1.1. Disputa final, hipótese em que os licitantes empatados poderão apresentar nova proposta em ato contínuo à classificação.

9.14.1.2. Avaliação do desempenho contratual prévio dos licitantes, para a qual deverão preferencialmente ser utilizados registros cadastrais para efeito de atesto de cumprimento de obrigações previstos nesta Lei.

9.14.1.3. Desenvolvimento pelo licitante de ações de equidade entre homens e mulheres no ambiente de trabalho, conforme regulamento.

9.14.1.4. Desenvolvimento pelo licitante de programa de integridade, conforme orientações dos órgãos de controle.

9.14.2. Persistindo o empate, será assegurada preferência, sucessivamente, aos bens e serviços produzidos ou prestados por:

9.14.2.1. Empresas estabelecidas no território do Estado ou do Distrito Federal do órgão ou entidade da Administração Pública estadual ou distrital licitante ou, no caso de licitação realizada por órgão ou entidade de Município, no território do Estado em que este se localize.

9.14.2.2. Empresas brasileiras.

9.14.2.3. Empresas que invistam em pesquisa e no desenvolvimento de tecnologia no País.

9.14.2.4. Empresas que comprovem a prática de mitigação, nos termos da Lei nº 12.187, de 29 de dezembro de 2009.



9.14.2.5. Não obtendo êxito, após as alternativas elencadas acima, a administração poderá realizar o desempate através da realização de sorteio dentro da plataforma onde será realizada a sessão.

9.15 Encerrada a etapa de envio de lances da sessão pública, o Agente de Contratação poderá negociar, pelo sistema eletrônico, condições mais vantajosas para que seja obtida melhor proposta.

9.15.1 A negociação poderá ser feita com os demais licitantes, segundo a ordem de classificação inicialmente estabelecida.

9.15.2 A negociação será realizada por meio do sistema, podendo ser acompanhada pelos demais licitantes.

9.15.3 O resultado da negociação será divulgado a todos os licitantes e anexado aos autos do processo licitatório.

9.16 O último lance ofertado deverá levar em consideração o número máximo de casas decimais permitidas para o valor 02 (duas) casas, oportunidade em que as casas decimais excedentes do valor deverão ser desconsideradas em caso de arredondamentos.

9.17 Esse valor será fixo durante o prazo de vigência do contrato.

9.18 O Agente de Contratação solicitará ao licitante mais bem classificado que, no prazo de **02 (duas) horas**, envie por meio de funcionalidade disponível no sistema de www.licitanete.gov.br, a proposta adequada ao último lance ofertado após a negociação realizada, acompanhada dos documentos complementares quando exigido em edital, a exemplo de garantia de proposta, e quando necessário de documentos para confirmação daqueles exigidos neste Edital e já apresentados..

9.18.1 É facultado o Agente de Contratação prorrogar o prazo estabelecido, a partir de solicitação fundamentada feita no chat pelo licitante, antes de findo o prazo.

GARANTIA DE PROPOSTA

9.18.2. A licitante deverá emitir até a data e horário limite de cadastramento das propostas sob pena de desclassificação, Garantia de Proposta, nos termos do art. 58 da Lei nº 14.133/21, no valor corresponde à 1% (um por cento) do valor estimado para a presente licitação, considerando para o cálculo o valor máximo estabelecido em edital, sendo que a garantia poderá ser realizada por intermédio de qualquer das modalidades previstas no §1º do art. 96 da Lei nº 14.133/21.

9.18.2.1 Caso a licitante opte por caução em dinheiro, deverão ser depositados na:

CONTA CORRENTE: 10298-9

AGÊNCIA: 1734-5

PREF MUN MATÕES DO NORTE - TRIBUTOS, BANCO DO BRASIL

9.18.2.1.1 Deverá ser apresentado o comprovante do depósito ao Agente de Contratação anexado juntamente com a proposta adequada.

9.18.2.1.2 O valor será administrado pela Prefeitura Municipal de Matões do Norte, por meio de aplicação em conta poupança, cujo rendimento será repassado integralmente a licitante quando da devolução conforme subitem abaixo.

9.18.2.1.3 A garantia da proposta será devolvida ao vencedor e aos demais licitantes no prazo de até 10 (dez) dias úteis, contado da assinatura do contrato ou da data em que for declarada fracassada a licitação.

9.18.2.2 Caso a licitante opte pela modalidade de Seguro Garantia ou Fiança Bancária:

9.18.2.2.1 A licitante deverá emitir o documento com prazo de validade de no mínimo 120 (cento e vinte) dias a contar da data da abertura das propostas.



9.18.2.2.2 Deverá ser apresentado o seguro garantia ou a fiança bancária o Agente de Contratação anexado juntamente com a proposta adequada.

9.18.2.2.3 A garantia da proposta independentemente da modalidade escolhida pela licitante deverá ser emitida até a data e horário limite de cadastramento das propostas, sob pena de desclassificação.

PROPOSTA READEQUADA

9.18.3 Para a elaboração da proposta readequada a licitante poderá utilizar-se do modelo de proposta presente no Anexo III deste edital, o qual contém as seguintes exigências:

9.18.3.1 Valor do item arrematado, o qual será aplicado ao valor descrito nas planilhas constantes do Projeto Básico Anexo I deste Edital e linearmente aos valores unitários dos subitens da planilha orçamentária que faz parte integrante deste edital, utilizando duas casas decimais (ex: 1,00)

9.18.3.1.1 Ao valor descrito na tabela do Anexo I, bem como aos valores unitários e totais componentes da Planilha Orçamentária, deverão ser utilizadas 02 (duas) casas decimais depois da vírgula (ex: R\$ 1,00).

9.18.3.2 Planilha Orçamentária devidamente preenchida com os respectivos valores adequados valor final proposto, conforme a planilha constante no arquivo no Projeto Básico

9.18.3.2.1 Os valores máximos admitidos para os itens da planilha orçamentária estão disponíveis no Projeto Básico.

9.18.3.3 Cronograma Físico Financeiro devidamente preenchido com os respectivos valores adequados ao valor final proposto, conforme o cronograma presente no mesmo arquivo da planilha orçamentária informado no subitem acima 9.18.3.2, aba "Cronograma".

9.18.3.4 Detalhamento das Bonificações e Despesas Indiretas (BDI) ou declaração de que aceita as composições constantes deste edital ou no caso de não apresentação da composição do BDI, considerar-se-á que adotou o constante deste edital.

a) O BDI, que incidirá sobre o somatório dos custos totais de cada item de serviço, deverá estar apresentado à parte, ao final da planilha, sendo ali necessariamente detalhada sua composição.

b) Cada licitante apresentará sua composição de BDI, levando em conta que nesta taxa deverão estar considerados, além dos impostos, as despesas indiretas não explicitadas na planilha orçamentária e o lucro.

c) Na composição do BDI, percentual de ISS compatível com a legislação tributária do município de Matões do Norte, observando a forma de definição da base de cálculo do tributo prevista na legislação municipal e, sobre esta, a respectiva alíquota do ISS, que será um percentual proporcional entre o limite máximo de 5% estabelecido no art. 8º, inciso II, da Lei Complementar nº 116/2003 e o limite mínimo de 2% fixado pelo art. 88 do Ato das Disposição Constitucionais Transitórias. (Acórdão nº 2622/2013 – TCU – Plenário).

d) As empresas sujeitas ao regime de tributação de incidência não cumulativa de PIS e COFINS apresentem demonstrativo de apuração de contribuições sociais comprovando que os percentuais dos referidos tributos adotados na taxa de BDI correspondem à média dos percentuais efetivos recolhidos em virtude do direito de compensação dos critérios previstos no art. 3º das Lei ns. 10.637/2002 e 10.833/2003, de forma a garantir que os preços contratados pela Administração Pública reflitam os benefícios tributários pela legislação tributária. (Acórdão nº 2622/2013 – TCU – Plenário).

e) As empresas optantes pelo Simples Nacional deverão apresentar os percentuais de ISS, PIS e COFINS discriminados na composição do BDI que sejam compatíveis com as alíquotas a que a empresa está obrigada a recolher, previstas no Anexo I da Lei Complementar nº 123/2006, bem como que a composição de encargos sociais não inclua os gastos relativos às contribuições que essas



empresas estão dispensadas de recolhimento (Sesi, Senai, Sebrae etc.), conforme §3º da referida Lei Complementar. (Acórdão nº 2622/2013 – TCU – Plenário).

MATÕES DO NORTE/MA	
PROC.	1206/2021 1202/4
FLS.	369
RUB.	4

9.18.3.5 Detalhamento dos Encargos Sociais (ES), que contenha todas as informações solicitadas.

9.18.3.6 Composições de Preços Unitários, de acordo com o especificado no Orçamento Analítico da obra, constando unidades e insumos com respectivos consumos. Apresentar, discriminadamente, percentuais de BDI e Encargos Sociais aplicados.

9.18.3.7 A licitante expressa concordância quanto à adequação do projeto que integrar o edital de licitação e as alterações contratuais sob alegação de falhas ou omissões em qualquer das peças, orçamentos, plantas, especificações, memoriais e estudos técnicos preliminares do projeto, não poderão ultrapassar, no total, 10% (dez por cento) do valor integral do contrato, computando-se esse percentual para verificação do limite previsto no art. 125 da Lei Federal n.º 14.133/21.

9.18.3.8 A proposta deverá conter as condições acima descritas, bem como as demais especificações constantes no **Anexo I**, e poderá conter a expressão “demais condições e especificações conforme o edital”.

9.18.3.9 A proposta deverá ser redigida no idioma Português (Brasil) e apresentada em 01 (uma) via original, contendo o número e a modalidade de licitação deste Edital, sem rasuras e a última contendo data, assinatura e identificação do signatário e conter preferencialmente **dados bancários (número da conta corrente e o número e endereço da agência bancária)**.

9.18.3.10 Os documentos exigidos para fins de proposta de preço poderão ser apresentados em original ou por cópia.

9.18.3.11 Somente haverá a necessidade de comprovação do preenchimento de requisitos mediante apresentação dos documentos originais não-digitais quando houver dúvida em relação à integridade do documento digital ou quando a lei expressamente o exigir.

9.19 Após a negociação do preço e envio dos documentos complementares se for o caso, o Agente de Contratação iniciará a fase de aceitação e julgamento da proposta.

10 DA FASE DE JULGAMENTO

10.1 Encerrada a etapa de negociação, o Agente de Contratação verificará se o licitante provisoriamente classificado em primeiro lugar atende às condições de participação no certame, conforme previsto no art. 14 da Lei nº 14.133/2021, legislação correlata e no item 6.5 do edital (Critérios de Vedação de Participação), especialmente quanto à existência de sanção que impeça a participação no certame ou a futura contratação, mediante a consulta aos seguintes cadastros:

10.1.1 Sistema de Cadastro Unificado de Fornecedores – SICAF ou Cadastro de Fornecedores de Matões do Norte.

10.1.2 Cadastro Nacional de Empresas Inidôneas e Suspensas – CEIS e Cadastro Nacional de Empresas Punidas – CNEP, mantido pela Controladoria-Geral da União (<https://portaldatransparencia.gov.br/sancoes/consulta?ordenarPor=nomeSancionado&direcao=asc>).

10.1.3 Cadastro de Empresas e Pessoas punidas por trabalho a condições análogas às de escravo.

10.1.4 Cadastro de Impedidos de Licitar, mantido pelo Tribunal de Contas do Estado do Maranhão – TCE/MA.

10.2 A consulta aos cadastros será realizada em nome da empresa licitante e também de seu sócio majoritário, por força da vedação de que trata o art. 12 da Lei nº 8.429/1992.

10.3 Caso conste na Consulta de Situação do licitante a existência de Ocorrências Impeditivas Indiretas, o Agente de Contratação diligenciará para verificar se houve fraude por parte das empresas apontadas no Relatório de Ocorrências Impeditivas Indiretas. (IN nº 3/2018, art. 29, caput)

10.3.1 A tentativa de burla será verificada por meio dos vínculos societários, linhas de fornecimento similares, dentre outros. (IN nº 3/2018, art. 29, §1º).



PREFEITURA
MUNICIPAL DE

MATÕES DO NORTE

PREFEITURA MUNICIPAL DE MATÕES DO NORTE/MA

CNPJ Nº 01.612.831/0001-87

AV. DR. ANTÔNIO SAMPAIO, CENTRO, CEP: 65.468-000

SECRETARIA MUNICIPAL DE ADMINISTRAÇÃO E FINANÇAS

10.3.2 O licitante será convocado para manifestação previamente a uma eventual desclassificação. (IN nº 3/2018, art. 29, §2º).

10.3.3 Constatada a existência de sanção, o licitante será reputado inabilitado, por falta de condição de participação.

10.4 Encerrada a etapa de negociação, o Agente de Contratação examinará a proposta classificada em primeiro lugar, quanto à adequação ao objeto e à compatibilidade do preço em relação ao máximo estipulado para contratação neste edital e em seus anexos.

10.5 Será desclassificada a proposta vencedora que:

10.5.1 Contiver vícios insanáveis.

10.5.2 Não obedecer às especificações técnicas contidas no edital.

10.5.3 Não tiverem sua exequibilidade demonstrada, quando exigido pela Administração.

10.5.4 Apresentar desconformidade com quaisquer outras exigências deste Edital ou seus anexos, desde que insanável.

10.6 Além das disposições acima, a análise de exequibilidade e sobrepreço considerará o seguinte:

10.6.1 Nos regimes de empreitada por preço global, a caracterização do sobrepreço se dará pela superação do valor global estimado.

10.6.2 No caso de obras de engenharia, serão consideradas inexecutáveis as propostas cujos valores forem inferiores a 75% (setenta e cinco por cento) do valor orçado pela Administração, independentemente do regime de execução.

10.6.3 Será exigida garantia adicional do licitante vencedor cuja proposta for inferior a 85% (oitenta e cinco por cento) do valor orçado pela Administração, equivalente à diferença entre este último e o valor da proposta, sem prejuízo das demais garantias exigíveis de acordo com a Lei.

10.7 Se houver indícios de inexecutabilidade da proposta de preço, ou em caso da necessidade de esclarecimentos complementares, poderão ser efetuadas diligências, para que a empresa comprove a exequibilidade da proposta.

10.7.1 No caso de inexecutabilidade nos moldes do item 10.6.2 acima, o licitante deve demonstrar que o valor da proposta é compatível com a execução do objeto licitado no que se refere aos custos dos insumos e aos coeficientes de produtividade adotados nas composições de custos unitários.

10.7.2 A análise de exequibilidade da proposta não considerará materiais e instalações a serem fornecidos pelo licitante em relação aos quais ele renuncie a parcela ou à totalidade da remuneração, desde que a renúncia esteja expressa na proposta.

10.8 Na hipótese de necessidade de suspensão da sessão pública para a realização de diligências, com vistas ao saneamento das propostas, a sessão pública somente poderá ser reiniciada mediante aviso prévio no sistema com, no mínimo, vinte e quatro horas de antecedência, e a ocorrência será registrada em ata.

10.9 Para fins de análise da proposta quanto ao cumprimento das especificações do objeto, poderá ser colhida a manifestação escrita do setor requisitante do serviço ou da área especializada no objeto.

10.10 Para análise e julgamento da planilha orçamentária readequada valor final proposto, serão considerados os critérios dispostos no item 9.18.3.1.1.

10.11 Se a proposta ou lance vencedor for desclassificado, o Agente de Contratação examinará a proposta ou lance subsequente, e, assim sucessivamente, na ordem de classificação.

10.12 Havendo necessidade, o Agente de Contratação suspenderá a sessão, informando no "chat" a nova data e horário para a continuidade da mesma.

10.13 O licitante que deixar de enviar a documentação solicitada nos termos deste edital, terá sua proposta desclassificada, sem prejuízo da aplicação de sanções previstas neste edital.

10.14 Erros no preenchimento da planilha orçamentária, cronograma físico financeiro, detalhamento do bdi e encargos sociais, não constituem motivo para a desclassificação da proposta. Estes

MATÕES DO NORTE / MA	
PROC.	1706001 / 1202
FLS.	570
RUB.	



poderão ser corrigidos pelo fornecedor, no prazo indicado pelo sistema, desde que não haja majoração do preço total e atenda aos critérios dispostos neste edital quando à readequação da proposta.

10.15 Encerrada as etapas de aceitação da proposta, será aberto prazo para intenção de recurso desta fase nos termos do item 12.3.1 do edital.

10.16 Restando a empresa classificada, será iniciado o procedimento de habilitação, observado o disposto neste edital.

11 HABILITAÇÃO

MATÕES DO NORTE / MA	
PROC.	1706001 / 2024
FLS.	357
RUB.	8

11.1 Encerrada a etapa de julgamento das propostas, será realizada a verificação dos documentos de habilitação do licitante melhor classificado para o objeto, por intermédio das disposições contidas abaixo.

11.2 Para fins de habilitação, os licitantes poderão utilizar o Certificado de Registro Cadastral expedido pelo "Setor de Cadastro de Fornecedores do Município de Matões do Norte/MA", em substituição aos documentos de habilitação jurídica, regularidade fiscal e trabalhista, qualificação econômico-financeira e qualificação técnica (quando a opção está disponível, bem como os documentos técnicos solicitados em edital estiverem no referido cadastro), assegurado aos licitantes, caso manifestem interesse, vistas aos documentos que compõem os referidos cadastros.

11.2.1 O licitante não cadastrado no Cadastro de Fornecedores do Município de Matões do Norte/MA deverá apresentar toda a documentação de habilitação prevista neste Edital, na forma disposta dos itens 11.2.5 e 11.4 do edital.

11.2.2 É de responsabilidade do licitante conferir a exatidão dos seus dados cadastrais no Cadastro de Fornecedores de Matões do Norte e mantê-los atualizados junto aos órgãos responsáveis pela informação, devendo proceder, imediatamente, à correção ou à alteração dos registros tão logo identifique incorreção ou aqueles se tornem desatualizados.

11.2.3 A habilitação do licitante cadastrado no Município de Matões do Norte a consulta será realizada mediante o documento Certificado de Registro Cadastral que deverá ser anexado pela licitante junto a plataforma licitanet, aos documentos por eles abrangidos, bem como pela documentação complementar especificada neste edital.

11.2.4 A verificação pelo Agente de Contratação, em sites eletrônicos oficiais de órgãos e entidades emissores de certidões constitui meio legal de prova, para fins de habilitação.

11.2.5 Os documentos exigidos para habilitação que não estejam contemplados no Cadastro de Fornecedores de Matões do Norte ou documentos de habilitação complementares necessários a confirmação daqueles exigidos neste Edital e já apresentados, serão enviados por meio do sistema, em formato digital, no prazo de **02 (duas) horas** prorrogável por igual período, contado da solicitação do Agente de Contratação.

11.2.6 Os documentos exigidos para fins de habilitação poderão ser apresentados em original ou por cópia.

11.2.7 Somente haverá a necessidade de comprovação do preenchimento de requisitos mediante apresentação dos documentos originais não-digitais quando houver dúvida em relação à integridade do documento digital ou quando a lei expressamente o exigir.

11.2.8 Quando permitida a participação de empresas estrangeiras que não funcionem no País, as exigências de habilitação serão atendidas mediante documentos equivalentes, inicialmente apresentados em tradução livre.

11.3 A documentação poderá ser da MATRIZ ou da FILIAL, obedecendo as seguintes regras:

11.3.1 Se o licitante for a matriz, todos os documentos deverão estar em nome da matriz, e se o licitante for a filial, todos os documentos deverão estar em nome da filial, exceto aqueles documentos que, pela própria natureza, comprovadamente, forem emitidos somente em nome da matriz.



11.3.2 Os documentos de Habilitação Técnica serão aceitos emitidos em nome da matriz ou da filial, salvo disposição do edital em contrário.

11.4 Ressalvado o disposto no item 11.2, os licitantes deverão encaminhar, nos termos deste edital, a documentação relacionada nos itens a seguir, para fins de habilitação.

11.4.1 Considerando o disposto no art. 63, II e III, da Lei nº 14.133/2021, a verificação da validade dos documentos de habilitação ocorrerá, tendo como referência, o dia em que estes forem efetivamente apresentados, e não a data de início da sessão.

11.5 Habilitação Jurídica

MATOES JC NORTE / MA	
PROC.	1306001 / 2024
FLS.	322
RUB.	

11.5.1 **Empresário individual:** inscrição no Registro Público de Empresas Mercantis, a cargo da Junta Comercial da respectiva sede.

11.5.2 **Microempreendedor Individual - MEI:** Certificado da Condição de Microempreendedor Individual - CCMEI, cuja aceitação ficará condicionada à verificação da autenticidade no sítio <https://www.gov.br/empresas-e-negocios/pt-br/empreendedor>.

11.5.3 Sociedade empresária, sociedade limitada unipessoal – S.L.U ou sociedade identificada como empresa individual de responsabilidade limitada - EIRELI: inscrição do ato constitutivo, estatuto ou contrato social devidamente registrado no órgão competente, acompanhado, conforme o caso, da prova de seus administradores ou da diretoria em exercício.

11.5.4 **Sociedade simples:** inscrição do ato constitutivo no Registro Civil de Pessoas Jurídicas do local de sua sede, acompanhada de documento comprobatório de seus administradores.

11.5.5 **Sociedade empresária estrangeira:** portaria de autorização de funcionamento no Brasil, publicada no Diário Oficial da União e arquivada na Junta Comercial da unidade federativa onde se localizar a filial, agência, sucursal ou estabelecimento, a qual será considerada como sua sede, conforme Instrução Normativa DREI/ME nº 77, de 18 de março de 2020.

11.5.6 **Sociedade cooperativa:** ata de fundação e estatuto social, com a ata da assembleia que o aprovou, devidamente arquivado na Junta Comercial ou inscrito no Registro Civil das Pessoas Jurídicas da respectiva sede, além do registro de que trata o art. 107 da Lei nº 5.764, de 16 de dezembro 1971.

11.5.7 Os documentos apresentados deverão estar acompanhados de todas as alterações ou da consolidação respectiva e todas as alterações posteriores.

11.5.8 No caso de empresas reunidas em consórcio: Compromisso de constituição do Consórcio devidamente registrado por escritura pública ou documento particular registrado em Cartório de Registro de Títulos e Documentos, atendendo as seguintes condições:

11.5.8.1 Indicação da empresa líder do consórcio, que será responsável por sua representação perante a Administração.

11.5.8.2 Responsabilidade solidária dos integrantes pelos atos praticados em consórcio, tanto na fase de licitação quanto na execução do contrato.

11.5.8.3 O prazo de duração do consórcio deve, no mínimo, coincidir com o prazo de conclusão do objeto licitatório, até sua aceitação definitiva.

11.5.8.4 Indicação do percentual de responsabilidade de cada consorciada, bem como as atividades que serão desempenhadas por cada consorciado individualmente (no caso de consórcios heterogêneos) para o objeto da presente licitação.

11.5.8.5 Os consorciados deverão apresentar compromisso de que não alterarão a constituição ou composição do consórcio, visando manter válidas as premissas que asseguram a sua habilitação, salvo aprovação pela Administração.

11.5.8.6 Os consorciados deverão apresentar compromisso de que não se constituem nem se constituirão, para fins do consórcio, em pessoa jurídica e de que o consórcio não adotará denominação própria, diferente de seus integrantes.



11.5.9 No caso de empresas reunidas em consórcio, cada empresa integrante do consórcio, isoladamente, deverá apresentar os documentos relacionados nos itens 11.5.1 ao 11.5.7 do edital, conforme o caso.

11.6 Regularidade Fiscal e Trabalhista

MATÕES JC NORTE / MA	
PROC.	12024
FLS.	323
RUB.	2

11.6.1 Prova de inscrição no Cadastro Nacional de Pessoas Jurídicas (CNPJ).

11.6.2 Prova de inscrição no cadastro de contribuintes estadual e/ou municipal, se houver, relativo ao domicílio ou sede do licitante, pertinente ao seu ramo de atividade e compatível com o objeto contratual.

11.6.3 Prova de regularidade fiscal perante a Fazenda Nacional, mediante apresentação de certidão expedida conjuntamente pela Secretaria da Receita Federal do Brasil (RFB) e pela Procuradoria-Geral da Fazenda Nacional (PGFN), referente a todos os créditos tributários federais e à Dívida Ativa da União (DAU) por elas administrados, inclusive as contribuições sociais previstas nas alíneas 'a' a 'd' do parágrafo único do art. 11 da Lei nº 8.212/1991.

11.6.4 Prova de regularidade com a **Fazenda Pública Estadual** do domicílio ou sede do licitante, mediante apresentação da:

11.6.4.1 Certidão Negativa de Débitos, ou Certidão Positiva com efeitos de Negativa;

11.6.4.2 Certidão Negativa, ou Certidão Positiva com efeitos de Negativa, quanto à Dívida Ativa.

11.6.4.3 Caso o fornecedor seja considerado isento dos tributos estaduais relacionados ao objeto licitatório, deverá comprovar tal condição mediante a apresentação de declaração da Fazenda Estadual do domicílio ou sede do fornecedor, ou outra equivalente, na forma da lei.

11.6.5 Prova de regularidade com a **Fazenda Municipal**, através de:

11.6.5.1 Certidão Negativa ou Positiva com Efeitos de Negativa de Débitos Fiscais;

11.6.5.2 Certidão Negativa ou Positiva com Efeitos de Negativa de Inscrição de Débitos na Dívida Ativa.

11.6.6 Prova de regularidade perante o Fundo de Garantia por Tempo de Serviço.

11.6.7 Prova de regularidade relativa à Justiça do Trabalho, mediante apresentação de Certidão Negativa de Débito ou Certidão Positiva com efeito de Negativa de débitos trabalhistas – CNDT.

11.6.8 O fornecedor enquadrado como microempreendedor individual estará dispensado da prova de inscrição nos cadastros de contribuintes estadual e municipal, referente ao item 11.6.2 do edital.

11.6.9 Para empresas reunidas em consórcio, deverão ser apresentados todos os documentos relacionados neste item (11.6) de cada empresa integrante do consórcio, isoladamente.

11.7 Qualificação Econômico-Financeira

11.7.1 Certidão negativa de falência e recuperação judicial ou extrajudicial, ou de certidão que comprove plano de recuperação acolhido ou homologado judicialmente, expedida pelo distribuidor da sede da pessoa jurídica emitida até 60 (sessenta) dias antes da data da o dia em que esta for efetivamente apresentada ou que esteja dentro do prazo de validade constante da própria certidão.

11.7.2 Balanço patrimonial e demonstrações contábeis, dos últimos 02 (dois) anos (exercício financeiro), apresentados na forma da lei, acompanhado dos termos de abertura e encerramento do livro diário devidamente registrados, que comprovem a boa situação financeira da empresa, vedada a sua substituição por balancetes ou balanços provisórios, podendo ser atualizados por índices oficiais quando encerrado há mais de 3 (três) meses da data de apresentação da proposta dos 2 (dois) últimos exercícios sociais, vedada a sua substituição por balancetes ou balanços provisórios.



11.7.2.1 No caso de empresa constituída no exercício social vigente, deverá apresentar Balanço de Abertura nos termos do item 11.7.2.3, sendo facultada a apresentação conjunta da Demonstração do Resultado do Exercício – DRE.

11.7.2.2 No caso de empresa constituída há menos de 02 (dois) anos, o balanço patrimonial e as demonstrações contábeis limitar-se-ão ao último exercício social encerrado.

11.7.2.3 Serão considerados e aceitos, na forma da lei os balanços patrimoniais e demonstrações contábeis que atendam as seguintes exigências:

11.7.2.3.1 **Quando se tratar de empresas S/A com publicações em jornais:** publicação do Diário Oficial e/ou jornais de grande circulação contendo o Balanço e a Demonstração do Resultado do Exercício – DRE (Lei nº 6.404/76 e demais normas aplicáveis).

11.7.2.3.2 **Quando se tratar de empresas de outra forma societária:** Serão considerados aceitos como na forma da lei de acordo com seu enquadramento e legislação pertinente, o balanço patrimonial e demonstrações contábeis assim apresentados: Publicados em Diário Oficial ou Publicados em jornal de grande circulação ou Por cópia integral do Livro Diário, com Balanço Patrimonial, Demonstrações Contábeis, devidamente autenticado na Junta Comercial da sede ou domicílio da empresa, na forma da Instrução Normativa nº 11, de 05 de dezembro de 2013, do Departamento de Registro Empresarial e Integração - DREI, acompanhado obrigatoriamente dos Termos de Abertura e de Encerramento do Livro Diário, devidamente registrados na Junta Comercial da sede ou domicílio da licitante, conforme disposto nos artigos 1.180, Parágrafo Único.

11.7.2.3.3 **As empresas que não optaram ao regime tributário do Simples Nacional durante o exercício financeiro a que se refere as informações contábeis, deverão apresentar o Balanço Patrimonial completo, incluindo os termos de abertura e encerramento, bem como as demonstrações contábeis no formato ECD/SPED, ou o livro caixa, atendendo ao disposto no Parágrafo Único do art. 45 da Lei 8.981/95, nos termos da Instrução Normativa nº 2.003, de 18 de janeiro de 2021).**

11.7.2.4 Quanto à exigibilidade do balanço patrimonial e demonstrações contábeis às empresas que elaboram o balanço patrimonial no final de cada exercício (**relativo ao último exercício**): quando se tratar de empresas que adotem a Escrituração Contábil Digital (ECD), até o último dia útil do mês de junho de cada ano, poderão ser apresentados os referidos documentos do exercício anterior ao último, e após o último dia útil do mês de junho somente do último exercício; para as demais, até dia 30 de abril do ano corrente, poderão ser apresentados os referidos documentos do exercício anterior ao último, e após esta data somente do último exercício.

11.7.3 Comprovação da situação financeira da empresa através dos índices de Liquidez Geral (LG), Liquidez Corrente (LC) e Solvência Geral (SG), resultantes da aplicação das fórmulas abaixo, **comprovados mediante o Balanço Patrimonial dos 02 (dois) últimos exercícios sociais encerrados**, devendo os resultados serem iguais ou superiores a 1,00 (um), em todos os índices mencionados nas seguintes fórmulas:

$$LG = \frac{\text{Ativo Circulante} + \text{Realizável a Longo Prazo}}{\text{Passivo Circulante} + \text{Passivo Não Circulante}}$$

$$LC = \frac{\text{Ativo Circulante}}{\text{Passivo Circulante}}$$

$$SG = \frac{\text{Ativo Total}}{\text{Passivo Circulante} + \text{Passivo Não Circulante}}$$

Onde: LG = Liquidez Geral

LC = Liquidez Corrente

SG = Solvência Geral



PROC. 13.06.001/2024
FLS. 375
RLB. [assinatura]

11.7.3.1 O Agente de Contratação poderá aferir por meio do(s) balanço(s) patrimonial(is) apresentado(s), os índices acima mencionados, no caso da licitante deixar de apresentar o cálculo exigido neste edital.

11.7.4 Para empresas reunidas em consórcio, deverão ser apresentados todos os documentos acima relacionados por cada integrante do consórcio, isoladamente.

11.7.5 Caso a licitante possua qualquer dos índices especificados anteriormente, inferior à 1,00 (um), deverá comprovar possuir Patrimônio Líquido não inferior a 5% (cinco por cento) do valor estimado da licitação, considerando para o cálculo o valor máximo estabelecido em edital, por meio do Balanço Patrimonial/Abertura do último exercício social encerrado.

11.7.5.1 No caso de empresas reunidas em consórcio se qualquer das empresas consorciadas possuir índice inferior à 1,00 (um) em qualquer dos índices especificados anteriormente, deverá comprovar possuir Patrimônio Líquido não inferior a 5,5% (cinco vírgula cinco por cento) do valor estimado da licitação, considerando para o cálculo o valor máximo estabelecido em edital, por meio do Balanço Patrimonial/Abertura do último exercício social encerrado.

11.7.5.2 Para empresas reunidas em consórcio, a verificação de Patrimônio Líquido nos termos exigidos acima, será relativa a soma dos Patrimônios Líquidos de cada consorciada, por meio do Balanço Patrimonial/Abertura do último exercício social encerrado.

11.7.5.3 O acréscimo previsto no item 11.7.5.1 não se aplica aos consórcios compostos, em sua totalidade, de microempresas e pequenas empresas, assim definidas em lei.

11.8 Qualificação Técnica

11.8.1 Certidão de Registro de Pessoa Jurídica (empresa licitante) expedida pelo Conselho Regional de Engenharia e Agronomia – CREA ou Conselho de Arquitetura e Urbanismo – CAU ou outro conselho regional legalmente habilitado, dentro do seu prazo de validade.

11.8.1.1 No caso de empresas reunidas em consórcio, apresentar o documento exigido no item 11.8.1 de todas as empresas integrantes do consórcio.

11.8.2 **Comprovação de Capacidade Técnica-Operacional** mediante atestados/ declarações emitidas pelos contratantes dos serviços compatíveis com o objeto da licitação. Deverá estar datado e assinado por proprietário e / ou procurador e / ou responsável técnico do contratante da época de emissão da declaração. Poderão ocorrer ainda através de Atestados com Certidão de Acervo Técnico, registrados em conselhos profissionais. Para comprovação de capacidade técnica-operacional será exigido as parcelas de maior relevância de serviços compatíveis de no mínimo de 50% (cinquenta por cento) dos itens destacados abaixo, do projeto básico.

CÓDIGO ITEM	DESCRIÇÃO DO ITEM	UND	PARCELA DE MAIOR RELEVÂNCIA QTDE 50%
4.7 e 9.7	EXECUÇÃO DE PAVIMENTO COM APLICAÇÃO DE CONCRETO ASFÁLTICO, CAMADA DE ROLAMENTO - EXCLUSIVE CARGA E TRANSPORTE.AF 11/2019	M3	195,00
4.4 e 9.4	EXECUÇÃO DE IMPRIMAÇÃO COM ASFALTO DILUÍDO CM-30 INCLUSOTRANSPORTE	M2	3.914,00
5.1 e 10.1	GUIA (MEIO-FIO) E SARJETA CONJUGADOS DE CONCRETO, MOLDADA IN LOCO EM TRECHO RETO COM EXTRUSORA, 45 CM BASE (15 CM BASE DA GUIA + 30 CM BASE DA SARJETA) X 22 CM AL-	M	1.283,00

**PREFEITURA**
MUNICIPAL DE**MATÕES DO NORTE**

PREFEITURA MUNICIPAL DE MATÕES DO NORTE/MA

CNPJ Nº 01.612.831/0001-87

AV. DR. ANTÔNIO SAMPAIO, CENTRO, CEP: 65.468-000

SECRETARIA MUNICIPAL DE ADMINISTRAÇÃO E FINANÇAS

PROC. 13.06.001/2021
FLS. 376
RUB.

	TURA. AF_06/2016		
3.3; 4.3; 4.9; 9.3 e 9.9	TRANSPORTE COM CAMINHÃO BASCULANTE DE 10 M ³ , EM VIA URBANA EM REVESTIMENTO PRIMÁRIO (UNIDADE: TXKM). AF_07/2020	TXKM	30.356,00

11.8.2.1 No caso de empresas reunidas em consórcio, a exigência contida no item 11.8.2 poderá ser comprovada através do somatório dos quantitativos de cada consorciado.

11.8.2.2 Em caso de apresentação por licitante de atestado de desempenho anterior emitido em favor de consórcio do qual tenha feito parte, se o atestado ou o contrato de constituição do consórcio não identificar a atividade desempenhada por cada consorciado individualmente, deverá ser observado o disposto no §10 e §11 do art. 67 da Lei nº 14.133/2021.

11.8.3 Certidão de Inscrição de Pessoa Física expedida pelo Conselho Regional de Engenharia e Agronomia - CREA ou Conselho de Arquitetura e Urbanismo – CAU ou outro conselho regional legalmente habilitado, dentro do prazo de validade, do profissional que irá atuar na qualidade de Responsável Técnico.

11.8.4 Apresentação de no mínimo 01 (um) **Atestado de Capacidade Técnico Profissional**, expedido por pessoa jurídica de direito público ou privado, em nome do(s) profissional(ais) que atuará(ão) como Responsável Técnico (item 11.8.3), acompanhado(s) da(s) respectiva(s) certidão(ões) de acervo técnico do CREA ou CAU ou outro conselho legalmente habilitado, envolvendo as parcelas de maior relevância de no mínimo de 50% (cinquenta por cento) dos itens destacados abaixo, do projeto básico.

CÓDIGO ITEM	DESCRIÇÃO DO ITEM	UND	PARCELA DE MAIOR RELEVÂNCIA QTDE 50%
4.7 e 9.7	EXECUÇÃO DE PAVIMENTO COM APLICAÇÃO DE CONCRETO ASFÁLTICO, CAMADA DE ROLAMENTO - EXCLUSIVE CARGA E TRANSPORTE. AF 11/2019	M3	195,00
4.4 e 9.4	EXECUÇÃO DE IMPRIMAÇÃO COM ASFALTO DILUÍDO CM-30 INCLUSOTRANSPORTE	M2	3.914,00
5.1 e 10.1	GUIA (MEIO-FIO) E SARJETA CONJUGADOS DE CONCRETO, MOLDADA IN LOCO EM TRECHO RETO COM EXTRUSORA, 45 CM BASE (15 CM BASE DA GUIA + 30 CM BASE DA SARJETA) X 22 CM ALTURA. AF 06/2016	M	1.283,00
3.3; 4.3; 4.9; 9.3 e 9.9	TRANSPORTE COM CAMINHÃO BASCULANTE DE 10 M ³ , EM VIA URBANA EM REVESTIMENTO PRIMÁRIO (UNIDADE: TXKM). AF_07/2020	TXKM	30.356,00

11.8.4.1 O(s) profissional(ais) em face do(s) qual(ais) for(em) comprovada(s) a capacidade técnica, ficará(ão) obrigado(s) pela execução do serviço, na qualidade de responsável(eis) técnico(s).

11.8.4.2 Os atestados deverão conter: o nome e o cargo do responsável que o(s) assinar; a indicação de terem sido cumpridas as exigências técnicas e entregues os serviços com a qualidade exigida.

11.8.4.3 No caso de dois ou mais licitantes apresentarem atestados de um mesmo profissional responsável técnico, como comprovação de qualificação técnica, todos os licitantes portadores desse atestado serão inabilitados.



11.8.5 A comprovação de capacidade, operacional e profissional, poderá ser feita pelo mesmo atestado, desde que atenda os requisitos de ambos, como elencados acima.

11.8.6 Deverá ser comprovado vínculo entre o(s) responsável(is) técnico(s) e a empresa, seja na qualidade de sócio, através da cópia do contrato social ou ata de assembléia; como empregado, através de cópia do livro de registro de funcionários e cópia da carteira de trabalho contendo as respectivas anotações de contrato de trabalho; como contratado, por meio de contrato de prestação de serviços; ou ainda, certidão de registro de pessoa jurídica em nome da proponente, onde conste o nome dos profissionais no quadro técnico, neste último caso podendo valer-se da mesma Certidão elencada no item 11.8.1, não sendo necessário apresentação de cópia do mesmo documento, desde que cumpra as demais exigências solicitadas ou ainda declaração de contratação futura do profissional detentor do atestado apresentado, desde que acompanhada de declaração de anuência do profissional.

11.8.6.1 Os contratos de trabalho e de prestação de serviços devem ter termo inicial no máximo até a data de abertura da sessão de apresentação de propostas.

11.8.6.2 O(s) profissional(is) deverá(ão) ser mantido(s) no quadro permanente da contratada durante a execução do contrato e, em caso de substituição, deverá(ão) ser apresentado(s) outro(s) profissional(is) de mesma qualificação ou superior, apresentando-se os mesmos documentos de habilitação do profissional para análise.

11.8.6.3 A solicitação de substituição deverá ser protocolada formalmente anexando a documentação comprobatória, sendo obrigatória a manutenção do Responsável Técnico vigente até a homologação e emissão de Anotação de Responsabilidade Técnica (ART) ou Registro de Responsabilidade Técnica (RRT) ou outro documento emitido por um conselho regional ao qual a empresa esteja vinculada do novo profissional.

11.8.7 Atestado de Visita Técnica (**OPCIONAL**) expedido pela Secretaria Municipal de Infraestrutura e Serviços Urbanos, comprovando que a licitante por intermédio do(s) seu(s) responsável(is), tomou conhecimento de todas as informações necessárias, incluindo as condições ambientais e os locais para a execução dos serviços relativos a esta licitação, conforme modelo constante do **Anexo IV**.

11.8.7.1 A visita técnica deverá ser realizada até o dia útil anterior a data de abertura da licitação, no horário de expediente desta Administração, devendo ser agendada até as 12:00 horas do dia anterior, perante a Secretaria Municipal de Infraestrutura e Serviços Urbanos, pelo e-mail infraestrutura@matoesdonorte.ma.gov.br ou na sede da própria secretaria localizada à Av. Dr. Antonio Sampaio, centro, CEP: 65.468-000, Matões do Norte/MA.

11.8.7.2 Caso a licitante não queira realizar a visita técnica, deverá apresentar em substituição ao atestado de visita técnica, Declaração de Renúncia à Visita Técnica, conforme modelo constante do **Anexo V**.

11.8.8 **No caso de cooperativas, será exigida a seguinte documentação complementar:**

11.8.8.1 A relação dos cooperados que atendem aos requisitos técnicos exigidos para a contratação e que executarão o contrato, com as respectivas atas de inscrição e a comprovação de que estão domiciliados na localidade da sede da cooperativa, respeitado o disposto nos arts. 4º, inciso XI, 21, inciso I e 42, §§2º a 6º da Lei n. 5.764, de 1971.

11.8.8.2 A declaração de regularidade de situação do contribuinte individual – DRSCI, para cada um dos cooperados indicados.

11.8.8.3 A comprovação do capital social proporcional ao número de cooperados necessários à execução contratual.

11.8.8.4 O registro previsto na Lei n. 5.764, de 1971, art. 107.



11.8.8.5 A comprovação de integração das respectivas quotas-partes por parte dos cooperados que executarão o contrato.

11.8.8.6 Os seguintes documentos para a comprovação da regularidade jurídica da cooperativa: a) ata de fundação; b) estatuto social com a ata da assembleia que o aprovou; c) regimento dos fundos instituídos pelos cooperados, com a ata da assembleia; d) editais de convocação das três últimas assembleias gerais extraordinárias; e) três registros de presença dos cooperados que executarão o contrato em assembleias gerais ou nas reuniões seccionais; e f) ata da sessão que os cooperados autorizaram a cooperativa a contratar o objeto da licitação.

11.8.8.7 A última auditoria contábil-financeira da cooperativa, conforme dispõe o art. 112 da Lei n. 5.764, de 1971, ou uma declaração, sob as penas da lei, de que tal auditoria não foi exigida pelo órgão fiscalizador.

11.9 Na análise dos documentos de habilitação, o Agente de Contratação poderá sanar erros ou falhas, que não alterem a substância dos documentos e sua validade jurídica, mediante decisão fundamentada, registrada em ata e acessível a todos, atribuindo-lhes eficácia para fins de classificação e habilitação.

11.10 Após a entrega dos documentos para habilitação, não será permitida a substituição ou a apresentação de novos documentos, salvo em sede de diligência, para:

11.10.1 Complementação de informações acerca dos documentos já apresentados pelos licitantes e desde que necessária para apurar fatos existentes à época da abertura do certame.

11.10.2 Atualização de documentos cuja validade tenha expirado após a data de recebimento das propostas.

11.11 Havendo necessidade de analisar minuciosamente os documentos exigidos, o Agente de Contratação suspenderá a sessão, informando no "chat" a nova data e horário para a continuidade da mesma.

11.12 Será inabilitado o licitante que não comprovar sua habilitação conforme condições estabelecidas neste edital.

11.13 Na hipótese de o licitante não atender às exigências para habilitação, o Agente de Contratação examinará a proposta subsequente e assim sucessivamente, na ordem de classificação, até a apuração de uma proposta que atenda ao presente edital.

11.14 Somente serão disponibilizados para acesso público os documentos de habilitação do licitante cuja proposta atenda ao edital de licitação, após concluídos os procedimentos de que trata o subitem anterior.

11.15 Caso não conste prazo de validade no próprio documento ou em cláusula específica deste edital, e o mesmo seja considerado "vencível" a exemplo da Certidão negativa de falência e recuperação judicial ou extrajudicial, será considerado o prazo de validade de até 60 (sessenta) dias contados da data de sua expedição.

11.16 Constatado o atendimento às exigências fixadas neste edital, o licitante será declarado vencedor.

12 RECURSOS

12.1 A interposição de recurso referente ao julgamento das propostas, à habilitação ou inabilitação de licitantes, à anulação ou revogação da licitação, observará o disposto no art. 165 da Lei nº 14.133/2021.

12.2 O prazo recursal é de 03 (três) dias úteis, contados da data de intimação ou de lavratura da ata.

12.3 Quando o recurso impugnar o julgamento das propostas ou o ato de habilitação ou inabilitação do licitante:



12.3.1 Qualquer licitante poderá, de forma imediata, durante o prazo de 10 (dez) minutos concedido na sessão pública, após o término do julgamento das propostas e do ato de habilitação ou inabilitação, em campo próprio do sistema, manifestar sua intenção de recorrer, sob pena de preclusão.

12.3.2 As razões do recurso deverão ser apresentadas em momento único, em campo próprio no sistema, no prazo estipulado no item 12.2 acima, contados a partir da data de intimação ou de lavratura da ata de habilitação ou inabilitação.

12.3.3 O prazo para apresentação de contrarrazões ao recurso pelos demais licitantes será de 03 (três) dias úteis, contados da data da intimação pessoal ou da divulgação da interposição do recurso, assegurada a vista imediata dos elementos indispensáveis à defesa de seus interesses.

12.3.4 O recurso será dirigido à autoridade que tiver editado o ato ou proferido a decisão recorrida, a qual terá o prazo de 03 (três) dias úteis para apreciação. Posteriormente, o recurso será encaminhado com a sua motivação à autoridade superior, a qual deverá proferir sua decisão no prazo de 10 (dez) dias úteis, contado do recebimento dos autos.

12.4 Os recursos interpostos fora do prazo não serão conhecidos.

12.5 O acolhimento do recurso invalida tão somente os atos insuscetíveis de aproveitamento.

12.6 O recurso e o pedido de reconsideração terão efeito suspensivo do ato ou da decisão recorrida até que sobrevenha decisão final da autoridade competente.

12.7 Os autos do processo permanecerão com vista franqueada aos interessados, no sítio <http://www.matoesdonorte.gov.br> através do "Link" - "LICITAÇÕES", e no sítio www.licitanet.com.br.

12.8 Encerrada a fase recursal da sessão pública da Concorrência será divulgada a ata no sistema eletrônico.

13 DA REABERTURA DA SESSÃO PÚBLICA

13.1 A sessão pública poderá ser reaberta:

13.1.1 Nas hipóteses de suspensão pelo Agente de Contratação motivados por situações decorrentes da sessão pública.

13.1.2 Nas hipóteses de provimento de recurso que leve à anulação de atos anteriores à realização da sessão pública precedente ou em que seja anulada a própria sessão pública, situação em que serão repetidos os atos anulados e os que dele dependam.

13.1.3 A convocação se dará por meio do sistema eletrônico ("chat") ou e-mail, de acordo com a fase do procedimento licitatório.

13.2 Todos os licitantes remanescentes serão convocados para acompanhar a sessão reaberta.

14 DA ADJUDICAÇÃO E HOMOLOGAÇÃO

14.1 Encerradas as fases de julgamento e habilitação, e exauridos os recursos administrativos, o processo licitatório será encaminhado à autoridade superior para adjudicar o objeto e homologar o procedimento, observado o disposto no art. 71 da Lei nº 14.133/2021.

15 OBRIGAÇÕES DA CONTRATADA

15.1 As obrigações da contratada estão detalhadas no Anexo VI - Minuta de Contrato.

16 CONTRATAÇÃO



16.1 No caso da licitante vencedora estar reunida em consórcio, apresentar antes da assinatura do contrato decorrente desta licitação, a constituição e o registro do consórcio, nos termos do compromisso apresentado no item 11.5.8 do edital, devendo comprovar o arquivamento na Junta Comercial e a Inscrição no Cadastro Nacional de Pessoa Jurídica - CNPJ.

16.2 Após a homologação do resultado desta concorrência, a licitante vencedora será convocada para assinar o instrumento de contrato em até 05 (cinco) dias úteis, a contar da convocação a este fim, sob pena de decair do direito à contratação, sem prejuízo das sanções previstas na Lei nº 14.133/21 e no presente edital.

16.3 A intimação poderá se dar via e-mail ou por meio de publicação no Órgão Oficial de Imprensa do Município.

16.4 O prazo de convocação poderá ser prorrogado 01 (uma) vez, por igual período, mediante solicitação da parte durante seu transcurso, devidamente justificada, e desde que o motivo apresentado seja aceito pela Administração.

16.5 Quando o licitante convocado não assinar o contrato no prazo e condições estabelecidas neste edital, a Administração poderá convocar outra licitante, após negociações e verificação da adequação da proposta e das condições de habilitação, obedecida a ordem de classificação, conforme procedimento descrito no art. 90, §2º e §4º, da Lei nº 14.133/21, sem prejuízo da aplicação das sanções previstas neste edital exceto aos licitantes convocados nos termos do §6º deste mesmo artigo mencionado.

16.6 Decorrido o prazo de validade da proposta sem convocação para assinar o contrato, ficam os licitantes liberados dos compromissos assumidos.

16.7 Como condição para celebração do contrato ou instrumento equivalente, será verificada se o licitante vencedor mantém as mesmas condições de habilitação, conforme art. 91, §4º da Lei nº 14.133/21.

16.8 Farão parte integrante do contrato o presente edital e seus anexos, bem como os documentos constantes do processo e que tenham servido de base para a presente licitação.

16.9 O contrato se regerá pelas cláusulas e disposições nele constantes, pelas demais disposições constantes do presente Edital, pelas disposições contidas na Lei nº 14.133/21, bem como pelas demais disposições legais aplicáveis à espécie do objeto da presente licitação, por mais especiais que sejam e mesmo que no Edital ou no contrato ou instrumento equivalente não mencionadas.

16.10 Na hipótese de o licitante vencedor ser empresa estrangeira que não funcione no País, para fins de assinatura do contrato, os documentos exigidos para a habilitação serão traduzidos por tradutor juramentado no País e apostilados nos termos do disposto no Decreto nº 8.660, de 29 de janeiro de 2016, ou de outro que venha a substituí-lo, ou consularizados pelos respectivos consulados ou embaixadas.

16.11 A Administração providenciará a publicação do extrato de contrato e de seus eventuais aditamentos.

16.12 É vedada a subcontratação total do objeto ou das parcelas do objeto da contratação que foram exigidas nas condições de habilitação técnica, conforme detalhamento presente na minuta de contrato.

16.13 O prazo de execução é o constante do objeto, sendo que o prazo de vigência se inicia na data de assinatura do contrato e tem o seu termo final previsto nove meses após o prazo final da execução.

16.14 Os preços inicialmente contratados são fixos e irrevogáveis no prazo de um ano contado da data do orçamento estimado.

16.14.1 Após o interregno de um ano, os preços iniciais serão reajustados, mediante a aplicação, pelo contratante do Índice Nacional de Custo da Construção - INCC na forma do Decreto Municipal nº 071/2023, exclusivamente para as obrigações iniciadas e concluídas após a ocorrência da anualidade.



16.15 A substituição de consorciado deverá ser expressamente autorizada pela contratante e condicionada à comprovação de que a nova empresa do consórcio possui, no mínimo, os mesmos quantitativos para efeito de habilitação técnica e os mesmos valores para efeito de qualificação econômico-financeira apresentados pela empresa substituída para fins de habilitação do consórcio no processo licitatório que originou o contrato.

16.16 Os prazos de execução e de vigência poderão ser prorrogados, a critério da Administração conforme critérios estabelecidos no instrumento contratual anexo a este edital.

17 GARANTIA CONTRATUAL DE EXECUÇÃO

17.1 Será exigida a garantia da contratação de que tratam os arts. 96 e seguintes da Lei nº 14.133/2021, no percentual de 5% (cinco por cento) do valor contratual, conforme regras previstas no contrato.

17.1.1 No caso de consórcio, fica obrigada a empresa líder do consórcio ou o representante do mesmo a oferecer garantia do contrato.

17.1.2 O procedimento para a apresentação da garantia contratual ocorrerá da seguinte forma:

17.1.2.1 Será encaminhado email solicitando informação à adjudicatária sobre qual será a modalidade escolhida de prestação de garantia dentre as previstas no art. 96 da Lei nº 14.133/21. Respondido o email pela adjudicatária, serão encaminhados os dados necessários à prestação e apresentação da garantia conforme a modalidade escolhida.

17.1.2.2 A garantia nas modalidades caução ou títulos da dívida pública ou título de capitalização e fiança bancária deverão ser prestadas em até 05 dias úteis após o encaminhamento por e-mail dos dados necessários à prestação da garantia.

17.1.2.2.1 O prazo para apresentação poderá ser prorrogado 01 (uma) vez, por igual período, mediante solicitação da parte durante seu transcurso, devidamente justificada, e desde que o motivo apresentado seja aceito pela Administração.

17.1.2.3 No caso de seguro-garantia sua apresentação deverá ocorrer, no máximo, até a data de assinatura do contrato.

17.2O contrato oferece maior detalhamento das regras que serão aplicadas em relação à garantia da contratação.

18 DAS INFRAÇÕES ADMINISTRATIVAS E SANÇÕES

18.1 Comete A aplicação das sanções de natureza pecuniária e restritivas de direitos, a que se refere o artigo 155 e seguintes da Lei Federal nº 14.133/21 e o Decreto Municipal nº 071/2023, será balizada pelas normas estabelecidas neste edital.

18.2Comete infração administrativa, nos termos da lei, o licitante que, com dolo ou culpa:

18.2.1 Deixar de entregar a documentação exigida para o certame, compreendendo:

18.2.1.1 Deixar de entregar documentação exigida no instrumento convocatório.

18.2.1.2 Entregar documentação em manifesta desconformidade com as exigências do instrumento convocatório.

18.2.1.3 Fazer entrega parcial da documentação exigida no instrumento convocatório em desatendimento às condições do edital.

18.2.1.4 Deixar de entregar documentação complementar exigida pelo Agente de Contratação, necessária para a comprovação de veracidade e/ou autenticidade de documentação exigida no edital de licitação.

18.2.2 Não manter a proposta, salvo em decorrência de fato superveniente devidamente justificado, compreendendo:



18.2.2.1 Deixar de atender a convocações do Agente de Contratação durante o trâmite do certame ou atendê-las de forma insatisfatória.

18.2.2.2 Deixar de encaminhar ou encaminhar em manifesta desconformidade com o instrumento convocatório as amostras solicitadas pelo Agente de Contratação.

18.2.2.3 Abandonar o certame.

18.2.2.4 Solicitar sem justo motivo a desclassificação após a abertura da sessão do certame.

18.2.3 Não celebrar o contrato ou não entregar a documentação exigida para a contratação, quando convocado dentro do prazo de validade de sua proposta.

18.2.4 Apresentar declaração ou documentação falsa exigida para o certame ou prestar declaração falsa durante a licitação.

18.2.5 Fraudar a licitação.

18.2.6 Comportar-se de modo inidôneo ou cometer fraude de qualquer natureza.

18.2.7 Praticar atos ilícitos com vistas a frustrar os objetivos da licitação.

18.2.8 Praticar ato lesivo previsto no art. 5º da Lei n.º 12.846/2013.

18.3 Com fulcro na Lei Federal nº 14.133/2021, a Administração poderá, garantida a prévia defesa, aplicar aos licitantes e/ou adjudicatários as seguintes sanções, sem prejuízo das responsabilidades civil e criminal:

18.3.1 Advertência.

18.3.2 Multa.

18.3.3 Impedimento de licitar e contratar.

18.3.4 Declaração de inidoneidade para licitar ou contratar, enquanto perdurarem os motivos determinantes da punição ou até que seja promovida sua reabilitação perante a própria autoridade que aplicou a penalidade.

18.4 Na aplicação das sanções serão considerados:

18.4.1 A natureza e a gravidade da infração cometida.

18.4.2 As peculiaridades do caso concreto.

18.4.3 As circunstâncias agravantes ou atenuantes.

18.4.4 Os danos que dela provierem para a Administração Pública.

18.4.5 A implantação ou o aperfeiçoamento de programa de integridade, conforme normas e orientações dos órgãos de controle.

18.5 Serão aplicadas aos licitantes e/ou adjudicatários que incorrer nas infrações acima descritas as seguintes sanções:

18.5.1 **Impedimento de licitar e contratar**, quando praticadas as condutas descritas nos subitens 18.2.1, 18.2.2, 18.2.3 deste edital, sempre que não se justificar a imposição de penalidade mais grave (art. 156, § 4º, da Lei nº 14.133, de 2021).

18.5.2 **Declaração de inidoneidade para licitar e contratar**, quando praticadas as condutas descritas nos subitens 18.2.4, 18.2.5, 18.2.6, 18.2.7 e 18.2.8 deste edital, bem como nos subitens 18.2.1, 18.2.2 e 18.2.3 deste edital, que justifiquem a imposição de penalidade mais grave (art. 156, §5º, da Lei nº 14.133, de 2021).

18.5.3 Os respectivos prazos aplicáveis às infrações acima, estão definidos no Decreto Municipal nº 071/2023.

18.6 Todas as sanções previstas neste capítulo poderão ser aplicadas cumulativamente com a multa, conforme o caso.

18.7 A dosimetria das sanções será aplicada de acordo com os critérios objetivos definidos no Decreto Municipal nº 071/2023.

18.8 A recusa injustificada do adjudicatário em assinar o contrato, ou em aceitar ou retirar o instrumento equivalente no prazo estabelecido pela Administração, descrita no item 18.2.3, caracteri-



zará o descumprimento total da obrigação assumida e o sujeitará às penalidades e à imediata perda da garantia de proposta em favor do órgão ou entidade promotora da licitação.

18.9 Na aplicação de qualquer penalidade haverá a prévia instauração do devido processo administrativo sancionatório, assegurando-se o contraditório e ampla defesa.

18.10 A apuração de responsabilidades relacionadas às sanções de impedimento de licitar e contratar e de declaração de inidoneidade para licitar ou contratar demandará a instauração de processo de responsabilização a ser conduzido por comissão composta por 2 (dois) ou mais servidores estáveis, que avaliará fatos e circunstâncias conhecidos e intimará o licitante ou o adjudicatário para, no prazo de 15 (quinze) dias úteis, contado da data de sua intimação, apresentar defesa escrita e especificar as provas que pretenda produzir.

18.11 Caberá recurso no prazo de 15 (quinze) dias úteis da aplicação das sanções de multa e impedimento de licitar e contratar, e de 05 (cinco) dias úteis para a sanção de advertência, contado da data da intimação, o qual será dirigido à autoridade que tiver proferido a decisão recorrida, que, se não a reconsiderar no prazo de 5 (cinco) dias úteis, encaminhará o recurso com sua motivação à autoridade superior, que deverá proferir sua decisão no prazo máximo de 20 (vinte) dias úteis, contado do recebimento dos autos.

18.12 Caberá a apresentação de pedido de reconsideração da aplicação da sanção de declaração de inidoneidade para licitar ou contratar no prazo de 15 (quinze) dias úteis, contado da data da intimação, e decidido no prazo máximo de 20 (vinte) dias úteis, contado do seu recebimento.

18.13 O recurso e o pedido de reconsideração terão efeito suspensivo do ato ou da decisão recorrida até que sobrevenha decisão final da autoridade competente.

18.14 A aplicação das sanções previstas neste edital não exclui, em hipótese alguma, a obrigação de reparação integral dos danos causados ao Município de Matões do Norte.

18.15 As sanções de impedimento de licitar e contratar e declaração de inidoneidade para licitar ou contratar são passíveis de reabilitação na forma do art. 163 da Lei nº 14.133/21.

18.16 A personalidade jurídica do licitante poderá ser desconsiderada sempre que utilizada com abuso do direito para facilitar, encobrir ou dissimular a prática dos atos ilícitos previstos neste edital ou para provocar confusão patrimonial, e, nesse caso, todos os efeitos das sanções aplicadas à pessoa jurídica serão estendidos aos seus administradores e sócios com poderes de administração, à pessoa jurídica sucessora ou à empresa do mesmo ramo com relação de coligação ou controle, de fato ou de direito, com o licitante, observados, em todos os casos, o contraditório, a ampla defesa e a obrigatoriedade de análise jurídica prévia (art. 160, da Lei nº 14.133/21).

19 CRITÉRIOS DE PAGAMENTO E DOTAÇÃO ORÇAMENTÁRIA

19.1 Os critérios de pagamento estão detalhados no **Anexo VI - Minuta de Contrato**.

19.2 As despesas decorrentes do objeto deste edital correrão à conta das **DOTAÇÕES ORÇAMENTÁRIAS**:

Secretaria Municipal de Infraestrutura e Serviços Urbanos

UNI. ORÇAMENTARIA: 0501 Secretaria Municipal de Infraestrutura e Serviços Urbanos

FUNÇÃO PROGRAMÁTICA: 26 782 0015

PROJ. ATIVIDADE: 1.022 Construção ou Recuperação de Estradas, Pontes e Bueiros

ELEMENTO DE DESPESA: 4.4.90.51.00 Obras e Instalações

19.3 As despesas que seguirem nos exercícios subsequentes correrão à conta das rubricas ou verbas específicas consignadas nos orçamentos do Município.

20 DISPOSIÇÕES GERAIS



20.1 O Ordenador de Despesas da Secretaria Municipal de Infraestrutura e Serviços Urbanos de Matões do Norte, compete anular esta Concorrência por ilegalidade, de ofício ou por provocação de qualquer pessoa, e revogar o certame por considerá-lo inoportuno ou inconveniente diante de fato superveniente, mediante ato escrito e fundamentado disponibilizado no sistema para conhecimento dos participantes da licitação, assegurada a prévia manifestação dos interessados.

20.2 Não havendo expediente ou ocorrendo qualquer fato superveniente que impeça a realização do certame na data marcada, a sessão será automaticamente transferida para o primeiro dia útil subsequente, no mesmo horário anteriormente estabelecido, desde que não haja comunicação em contrário, pelo Agente de Contratação.

20.3 Todas as referências de tempo no edital, no aviso e durante a sessão pública observarão o horário de Brasília – DF.

20.4 A adjudicação e homologação desta Concorrência competem ao Ordenador de Despesas da Secretaria Municipal de Infraestrutura e Serviços Urbanos de Matões do Norte/MA, respeitadas as regras de delegação previstas na legislação municipal.

20.5 A homologação do resultado desta licitação não implicará direito à contratação.

20.6 O edital e seus anexos estão disponíveis, na íntegra, no Portal Nacional de Contratações Públicas (PNCP) e nos endereços eletrônicos www.licitanet.com.br, www.matoesdonorte.ma.gov.br e sitio eletrônico do Tribunal de Contas do Estado do Maranhão.

20.7 A íntegra deste processo de licitação está disponível no endereço eletrônico www.matoesdonorte.ma.gov.br através do “Link” – “LICITAÇÕES”.

20.8 O proponente é responsável pela fidelidade e legitimidade das informações prestadas e dos documentos apresentados em qualquer fase da licitação. A falsidade de qualquer documento apresentado ou a inverdade das informações nele contidas implicará na imediata desclassificação do proponente que o tiver apresentado, ou, caso tenha sido o vencedor, sem prejuízo das demais sanções cabíveis.

20.9 É facultado o Agente de Contratação, ou à Autoridade a ele superior, em qualquer fase da licitação, promover diligências com vistas a esclarecer ou a complementar a instrução do processo.

20.10 Os proponentes intimados para prestar quaisquer esclarecimentos adicionais deverão fazê-lo no prazo determinado pelo Agente de Contratação, sob pena de desclassificação/inabilitação.

20.11 Na contagem dos prazos estabelecidos neste Edital e seus Anexos, salvo disposição em contrário, excluir-se-á o dia do início e incluir-se-á o do vencimento. Só se iniciam e vencem os prazos em dias de expediente na Administração.

20.12 O desatendimento de exigências formais não essenciais não importará no afastamento do proponente, desde que seja possível o aproveitamento do ato, observados os princípios da isonomia e do interesse público.

20.13 As normas que disciplinam esta Concorrência serão sempre interpretadas em favor da ampliação da disputa entre os proponentes, desde que não comprometam o interesse da Prefeitura Municipal de Matões do Norte, a finalidade e a segurança da contratação.

20.14 Os licitantes assumem todos os custos de preparação e apresentação de suas propostas e a Administração não será, em nenhum caso, responsável por esses custos, independentemente da condução ou do resultado do processo licitatório.

20.15 Os documentos eletrônicos produzidos com a utilização de processo de certificação disponibilizada pela ICP-Brasil, nos termos da Medida Provisória nº 2.200-2, de 24 de agosto de 2001, serão recebidos e presumidos verdadeiros em relação aos signatários, dispensando-se o envio de documentos originais e cópias autenticadas em papel.

20.16 Em caso de divergência entre disposições deste edital e de seus anexos ou demais peças que compõem o processo, prevalecerá as deste edital.



20.17 As decisões, resultados, comunicados e informações referentes a este processo licitatório serão disponibilizadas no site www.licitanet.com.br, no site www.matoesdonorte.ma.gov.br através do "Link" – "LICITAÇÕES", encaminhados via comunicado (por e-mail) para o representante indicado no credenciamento ou, ainda, mediante publicação no Diário Oficial do Município, quando for o caso.

20.18 Os casos não previstos neste Edital serão decididos pelo Agente de Contratação.

20.19 A participação do proponente implica em aceitação de todos os termos deste Edital.

20.20 Serão desconsideradas, para todos os efeitos, quaisquer manifestações que pretenda o licitante atribuir o Agente de Contratação, que não tenham sido exaradas de modo expreso, escrito e disponibilizado a todos os licitantes, necessariamente decorrentes de impugnações, recursos, questionamentos, ou qualquer tipo de provocação devidamente encaminhada ou protocolada em tempo hábil.

20.21 Fica eleito, para julgamento de quaisquer questões judiciais resultantes deste Edital, o Foro da Comarca de Cantanhede/MA.

20.22 Constituem-se em anexos do presente edital:

ANEXO I	Projeto Básico - Condições Gerais, Especificações e Quantitativos
ANEXO II	Estudo Técnico Preliminar
ANEXO III	Modelo de Proposta
ANEXO IV	Modelo de Atestado de Visita Técnica
ANEXO V	Modelo de Declaração de Renúncia à Visita Técnica
ANEXO VI	Minuta de Contrato

Matões do Norte/MA, 13 de agosto de 2024

Marlene Serra Coelho

Secretário Municipal de Administração e Finanças



PREFEITURA
MUNICIPAL DE

MATÕES DO NORTE

PREFEITURA MUNICIPAL DE MATÕES DO NORTE/MA
CNPJ Nº 01.612.831/0001-87
AV. DR. ANTÔNIO SAMPAIO, CENTRO, CEP: 65.468-000
SECRETARIA MUNICIPAL DE ADMINISTRAÇÃO E FINANÇAS

CONCORRÊNCIA Nº 003/2024

MATÕES DO NORTE / MA	
PROC. 1706001	12024
FLS. 386	
RUB.	

ANEXO I

PROJETO BÁSICO:

Planilha resumo;

Planilha orçamentária;

Memória de cálculo;

Composição de custo unitário;

Cronograma físico financeiro;

Planilha da curva ABC – Serviços;

Composição de BDI;

Composição de encargos sociais;

Memorial descritivo, especificações técnicas, normas de execução;

MATÕES DO NORTE / MA	
PROC. 1706001	1202 4
FLS. 382	
RUB. 1	

PROJETO BÁSICO

Contrato de Repasse

Grau de Sigilo

#PÚBLICO

**CONTRATO DE REPASSE Nº
948116/2023/MIDR/CAIXA**

**CONTRATO DE REPASSE QUE ENTRE SI
CELEBRAM A UNIÃO FEDERAL, POR
INTERMÉDIO DO MINISTÉRIO DA
INTEGRAÇÃO E DO DESENVOLVIMENTO
REGIONAL, REPRESENTADO(A) PELA
CAIXA ECONÔMICA FEDERAL, E O(A)
MUNICÍPIO DE MATÕES DO NORTE,
OBJETIVANDO A EXECUÇÃO DE AÇÕES
RELATIVAS AO DESENVOLVIMENTO
REGIONAL, TERRITORIAL E URBANO.**

Por este Instrumento Particular, as partes abaixo nominadas e qualificadas têm, entre si, justo e acordado o Contrato de Repasse de recursos orçamentários da União, em conformidade com este Contrato de Repasse e com a seguinte regulamentação: Lei nº 8.666, de 21 de junho de 1993, Lei nº 10.520, de 17 de julho de 2002, Lei nº 14.133, de 2021, Lei de Diretrizes Orçamentárias Federal vigente, Decreto nº 93.872, de 23 de dezembro de 1986, e suas alterações, Decreto nº 10.024, de 20 de setembro de 2019, Decreto nº 11.531, de 16 de março de 2023, e suas alterações, Portaria Conjunta MGI/MF/CGU nº 33, de 30 de agosto de 2023 e suas alterações, Instrução Normativa MPDG Nº 02, de 24 de janeiro de 2018 e suas alterações, Diretrizes Operacionais do Gestor do Programa para o exercício, Contrato de Prestação de Serviços (CPS) firmado entre o Gestor do Programa e a Caixa Econômica Federal e demais leis e normativos vigentes que tratem da matéria, as quais os partícipes se sujeitam, desde já, na forma ajustada a seguir:

PARTÍCIPES

I – CONTRATANTE – A União Federal, por intermédio do Gestor do Programa MINISTÉRIO DA INTEGRAÇÃO E DO DESENVOLVIMENTO REGIONAL, inscrito no CNPJ/MF sob o nº 03.353.358/0001-96, representado pela Caixa Econômica Federal, instituição financeira sob a forma de empresa pública, dotada de personalidade jurídica de direito privado, criada pelo Decreto-Lei nº 759, de 12 de agosto de 1969 e constituída pelo Decreto nº 66.303, de 6 de março de 1970, regendo-se pelo Estatuto Social aprovado na Assembleia Geral de 19 de janeiro de 2018, em conformidade com o Decreto nº 8.945, de 27 de dezembro de 2016, e suas alterações, com sede no Setor Bancário Sul, Quadra 04, Lote 3/4, Brasília-DF, inscrita no CNPJ-MF sob o nº 00.360.305/0001-04, na qualidade de Mandatária da União,

SAC CAIXA: 0800 726 0101 (informações, reclamações, sugestões e elogios)

Para pessoas com deficiência auditiva ou de fala: 0800 726 2492

Ouvidoria: 0800 725 7474

caixa.gov.br

Contrato de Repasse

nos termos dos instrumentos supracitados, neste ato representada por CARLOS ANDRÉ CORRÊA CARDOSO, CPF nº 094.733.467-00, residente e domiciliado(a) em Avenida dos Holandeses, 8 apt. 703 - São Luís/MA - CEP: 65071-380, conforme procuração lavrada em notas do 2º Tabelião de Notas e Protestos - Brasília - Distrito Federal, no livro 3577-P, fls 065, em 05/09/2023 e substabelecimento lavrado em notas do 2º Tabelião de Notas e Protestos - Brasília - Distrito Federal, no livro 3580-P, fls. 040, em 10/10/2023., doravante denominada simplesmente CONTRATANTE.

II – CONTRATADO – MUNICÍPIO DE MATÕES DO NORTE, inscrito no CNPJ/MF sob o nº 01.612.831/0001-87, neste ato representado pelo respectivo Prefeito Municipal, Senhor SOLIMAR ALVES DE OLIVEIRA, CPF nº 110.589.943-87, residente e domiciliado(a) em RUA ADEMAR DE BARROS, 223 - FATIMA, doravante denominado(a) simplesmente CONTRATADO.

CONDIÇÕES GERAIS**I - OBJETO DO CONTRATO DE REPASSE**

pavimentação asfáltica em área rural no município de matões do norte - ma..

II – MUNICÍPIO(S) BENEFICIÁRIO(S)

Matões do Norte - MA.

III - CONTRATAÇÃO SOB LIMINAR

(x) Não () Sim

Apenas no caso de contratação sob liminar, aplica-se a Cláusula Décima Sétima desse Contrato de Repasse – Condições Gerais.

IV – CONTRATAÇÃO SOB CONDIÇÃO SUSPENSIVA

() Não (x) Sim

No caso de "SIM", informar:

Documentação: Área de Intervenção, Técnica de Engenharia e Licença Ambiental..

Prazo final para inserção das peças documentais pelo CONTRATADO no TRANSFEREGOV: 9 (nove) meses, contados da data da assinatura do documento.

V – DESCRIÇÃO FINANCEIRA E ORÇAMENTÁRIA

- Recursos do Repasse da União: R\$ 1.436.897,00 (um milhão quatrocentos e trinta e seis mil oitocentos e noventa e sete reais).
- Recursos da Contrapartida aportada pelo CONTRATADO E/OU UNIDADE EXECUTORA: R\$ 5.000,00 (cinco mil reais).
- Valor de Investimento (Repasse + Contrapartida): R\$ 1.441.897,00 (um milhão quatrocentos e quarenta e um mil oitocentos e noventa e sete reais).

2

SAC CAIXA: 0800 726 0101 (informações, reclamações, sugestões e elogios)

Para pessoas com deficiência auditiva ou de fala: 0800 726 2492

Ouvidoria: 0800 725 7474

caixa.gov.br

Contrato de Repasse

- Nota de Empenho nº 2023NE000688, emitida em 31/10/2023, no valor de R\$ 1.436.897,00 (um milhão quatrocentos e trinta e seis mil oitocentos e noventa e sete reais), Unidade Gestora 530020, Gestão 00001.
- Programa de Trabalho: 20608221700SX0001.
- Natureza da Despesa: 444042.

VI – PRAZOS

- Término da Vigência Contratual: 22 de novembro de 2026.
- Apresentação da Prestação de Contas Final pelo CONTRATADO: até 60 dias após o término da vigência contratual ou conclusão da execução do objeto, o que ocorrer primeiro; da denúncia ou da rescisão.
- Arquivamento pelo CONTRATADO: 5 (cinco) anos contados da data de aprovação da prestação de contas final pela CONTRATANTE.

VII – FORO

Justiça Federal, Seção Judiciária do Estado do Maranhão.

VIII-A – ENDEREÇOS FÍSICOS

Endereço para entrega de correspondências ao CONTRATADO: AV. DR. ANTONIO SAMPAIO - S/N - CEP 00654-670 - Matões do Norte - MA.

Endereço para entrega de correspondências à CONTRATANTE: Rua Perdizes, quadra 35, nr 01. Edifício Via Manhattan III, Torre 2, 6º andar. 65075-340 - São Luis - MA.

VIII-B – ENDEREÇOS ELETRÔNICOS

Endereço eletrônico do CONTRATADO: gabinete@matoesdonorte.ma.gov.br;
engenharia.matoes@gmail.com; alves_1986@hotmail.com;

eng.marcelsoares@gmail.com; jocadvocacia@gmail.com.

Endereço eletrônico da CONTRATANTE: gigovsl@caixa.gov.br.

Pelo presente instrumento, as partes nominadas no Contrato de Repasse, pactuam as cláusulas a seguir:

CLÁUSULA PRIMEIRA – DO PLANO DE TRABALHO E DA CONDIÇÃO SUSPENSIVA

1 – O Plano de Trabalho aprovado no Sistema de Gestão de Convênios e Contratos de Repasse (TRANSFEREGOV) é parte integrante do presente Contrato de Repasse, independente de transcrição.

1.1 – A eficácia deste Instrumento está condicionada à apresentação pelo CONTRATADO e/ou UNIDADE EXECUTORA de toda a documentação relacionada no item IV das Condições Gerais deste Contrato.

Contrato de Repasse

1.1.1 – O CONTRATADO E/OU UNIDADE EXECUTORA, desde já e por este Instrumento, reconhece e dá sua anuência que o não atendimento das exigências no prazo fixado ou a não aprovação da documentação pela CONTRATANTE implicará a:

- a) Extinção do presente Contrato de Repasse independente de notificação, quando não houver liberação de recursos de repasse;
- b) Rescisão imediata do presente Contrato de Repasse, com o ressarcimento de eventuais despesas para elaboração do projeto básico ou termo de referência custeadas com recursos do instrumento.

CLÁUSULA SEGUNDA – DAS OBRIGAÇÕES

2 – Como forma mútua de cooperação na execução do objeto do Contrato de Repasse, são obrigações das partes:

2.1 – DA CONTRATANTE

- I. Analisar e aceitar a documentação técnica, institucional e jurídica das propostas selecionadas;
- II. Celebrar o Contrato de Repasse, após atendimento dos requisitos pelo CONTRATADO e/ou UNIDADE EXECUTORA, e publicar seu extrato, no Diário Oficial da União (DOU), e respectivas alterações, se for o caso;
- III. Acompanhar e aferir a execução físico-financeira do objeto pactuado, assim como verificar a regular aplicação das parcelas de recursos;
- IV. Transferir ao CONTRATADO e/ou UNIDADE EXECUTORA os recursos financeiros, na forma do cronograma de desembolso aprovado, observado o disposto na Cláusula Quinta deste Instrumento;
- V. Comunicar a assinatura e liberação de recursos ao Poder Legislativo na forma disposta na legislação;
- VI. Monitorar e acompanhar a conformidade física e financeira durante a execução do presente instrumento;
- VII. Analisar eventuais solicitações de reprogramação dos Anteprojetos, Projetos Técnicos ou Termos de Referência, submetendo-as, quando for o caso, ao Gestor do Programa, mediante o pagamento de tarifa extraordinária, conforme Cláusula Décima Segunda;
- VIII. Verificar a realização do procedimento licitatório pelo CONTRATADO, atendo-se à documentação no que tange: a contemporaneidade do certame, aos preços do licitante vencedor e sua compatibilidade com os preços de referência, ao respectivo enquadramento do objeto ajustado com o efetivamente licitado, ao fornecimento de declaração expressa firmada por representante legal do CONTRATADO e/ou UNIDADE EXECUTORA atestando o atendimento às disposições legais aplicáveis, ou registro no TRANSFEREGOV que a substitua;
- IX. Aferir a execução do objeto pactuado, conforme pactuado no Plano de Trabalho, por meio da verificação da compatibilidade entre estes e o efetivamente executado, assim como verificar a regular aplicação das parcelas de recursos, de acordo com o disposto na Cláusula Quinta;

Contrato de Repasse

- X. Verificar a existência da Anotação de Responsabilidade Técnica – ART, Registro de Responsabilidade Técnica – RRT ou, quando aplicável, Termo de Responsabilidade Técnica - TRT, quando se tratar de obras e serviços de engenharia;
- XI. Designar, em 10 dias contados da assinatura do instrumento, os servidores ou empregados responsáveis pelo seu acompanhamento;
- XII. Divulgar em sítio eletrônico institucional as informações referentes a valores devolvidos, bem como a causa da devolução, nos casos de não execução total do objeto pactuado, extinção ou rescisão do instrumento;
- XIII. Fornecer, quando requisitadas pelos órgãos de controle externo e nos limites de sua competência específica, informações relativas ao Contrato de Repasse independente de autorização judicial;
- XIV. Notificar previamente o CONTRATADO a inscrição como inadimplente no TRANSFEREGOV, quando detectadas impropriedades ou irregularidades no acompanhamento da execução do objeto do instrumento, devendo ser incluída no aviso a respectiva Secretaria da Fazenda ou secretaria similar, e o Poder Legislativo do órgão responsável pelo instrumento;
- XV. Receber e analisar a prestação de contas encaminhada pelo CONTRATADO e/ou UNIDADE EXECUTORA, bem como notificá-lo quando da não apresentação da Prestação de Contas no prazo fixado, e/ou quando constatada a má aplicação dos recursos, instaurando, se for o caso, a correspondente Tomada de Contas Especial;
- XVI. Efetuar a devolução imediata dos saldos remanescentes da conta vinculada ao instrumento para a conta única do Tesouro Nacional, nos casos aplicáveis;
- XVII. Ter a prerrogativa de assumir ou transferir a responsabilidade pela execução do objeto, no caso de paralisação ou de ocorrência de fato relevante, de modo a evitar sua descontinuidade;
- XVIII. Realizar tempestivamente no TRANSFEREGOV os atos e os procedimentos relativos ao acompanhamento da execução do objeto, registrando aqueles que por sua natureza não possam ser realizados nesse Sistema, mantendo-o atualizado;
- XIX. Quando da conclusão, denúncia, rescisão ou extinção do presente instrumento, providenciar o cancelamento dos saldos de empenho no prazo máximo de 60 (sessenta) dias.

2.2 – DO CONTRATADO

- I. Consignar no Orçamento do exercício corrente ou, em lei que autorize sua inclusão, os recursos necessários para executar o objeto do Contrato de Repasse e, no caso de investimento que extrapole o exercício, consignar no Plano Plurianual os recursos para atender às despesas em exercícios futuros que, anualmente constarão do seu Orçamento;
- II. Observar as condições para recebimento de recursos da União e para inscrição em restos a pagar estabelecidas pela Lei Complementar nº 101, de 04 de maio de 2000;
- III. Comprometer-se, nos casos em que couber a instituição da contribuição de melhoria, nos termos do Código Tributário Nacional, a não efetuar cobrança que resulte em montante superior à contrapartida aportada ao Contrato de Repasse;

Contrato de Repasse

- IV. Definir o regime de execução do objeto do Contrato de Repasse, conforme legislação vigente;
- V. Definir, por metas e etapas a forma de execução do objeto, observando:
 - a) a forma e a metodologia de comprovação do cumprimento do objeto estabelecidas pelo Gestor, conforme diretrizes programáticas ou normas complementares; e
 - b) a descrição dos parâmetros objetivos de referência para a avaliação do cumprimento do objeto estabelecidos pelo Gestor, conforme diretrizes programáticas ou normas complementares.
- VI. Definir as necessidades e demandas das obras, realizar os estudos de viabilidade preliminares e ensaios tecnológicos necessários para embasamento das soluções constantes no anteprojeto ou projeto;
- VII. Elaborar os anteprojetos, os projetos técnicos ou termos de referência relacionados ao objeto pactuado e apresentar toda documentação jurídica, técnica e institucional necessária à celebração e à eficácia do Contrato de Repasse, de acordo com os normativos do programa;
- VIII. Apresentar documentos de titularidade dominial da área de intervenção, licenças e aprovações de projetos emitidos pelo órgão ambiental competente ou entidade da esfera municipal, estadual, distrital ou federal, bem como concessionárias de serviços públicos, conforme o caso, nos termos da legislação aplicável;
- IX. Executar e fiscalizar os trabalhos necessários à consecução do objeto pactuado no Contrato de Repasse, observando prazos e custos, designando profissional habilitado e com experiência necessária ao acompanhamento e controle das obras e serviços com a respectiva ART, RRT ou, quando aplicável, TRT da prestação de serviços de fiscalização a serem realizados, utilizando os aplicativos disponibilizados pelo órgão central do TRANSFEREGOV, para registro da execução física do objeto e quando da realização das atividades de fiscalização;
- X. Apresentar à CONTRATANTE declaração de capacidade técnica, indicando o servidor ou servidores que acompanharão a obra ou serviço de engenharia;
- XI. Garantir a existência de área gestora dos recursos recebidos por transferência voluntária da União, com atribuições definidas para gestão, celebração, execução e prestação de contas, com lotação de, no mínimo, um servidor ou empregado público efetivo, em cumprimento ao Acórdão nº 1.905, de 2017, do Plenário do Tribunal de Contas da União (Portaria Conjunta MGI/MF/CGU nº 33, de 30 de agosto de 2023);
- XII. Assegurar, na sua integralidade, a qualidade técnica dos anteprojetos ou projetos e da execução dos produtos e serviços contratados, em conformidade com as normas brasileiras e os normativos dos programas, ações e atividades, determinando a correção de vícios detectados que possam comprometer a fruição do objeto, inclusive se detectados pela CONTRATANTE ou pelos órgãos de controle;
- XIII. Garantir a existência de infraestrutura, utilidades, pessoal e licenças necessários à instalação e disponibilização dos equipamentos adquiridos;
- XIV. Selecionar as áreas de intervenção e os beneficiários finais em conformidade com as diretrizes estabelecidas pelo Gestor do Programa, podendo estabelecer outras que busquem refletir situações de vulnerabilidade econômica e social, informando à CONTRATANTE sempre que houver alterações;

Contrato de Repasse

- XV. Realizar o procedimento de compras e contratações, sob sua competência e responsabilidade, observada a legislação vigente e assegurando:
- a) a disponibilização da contrapartida, quando for o caso;
 - b) a correção dos procedimentos legais;
 - c) a suficiência do anteprojeto, do projeto básico ou do termo de referência;
 - d) a suficiência da planilha orçamentária discriminativa do percentual de Encargos Sociais Bonificação e Despesas Indiretas (BDI) utilizados, cada qual com o respectivo detalhamento de sua composição, por item de orçamento ou conjunto deles; e
 - e) a utilização do Portal Nacional de Contratações Públicas – PNCP, conforme previsto na Lei nº 14.133, de 1º de abril de 2021.
- XVI. Apresentar declaração expressa firmada por representante legal do CONTRATADO e/ou UNIDADE EXECUTORA, ou registro no TRANSFEREGOV que a substitua, atestando o atendimento das disposições legais aplicáveis ao procedimento de compras e contratações;
- XVII. Exercer, na qualidade de contratante, a gestão e fiscalização sobre o CTEF – Contrato de Execução e Fornecimento de Obras ou Serviços ou Equipamentos;
- XVIII. Realizar visitas regulares nos empreendimentos, e apresentar os relatórios referentes às visitas realizadas quando solicitado;
- XIX. Estimular a participação dos beneficiários finais na elaboração e implementação do objeto do Contrato de Repasse, bem como na manutenção do patrimônio gerado por estes investimentos;
- XX. No caso de Municípios e Distrito Federal, notificar os partidos políticos, os sindicatos de trabalhadores e as entidades empresariais com sede no município ou Distrito Federal, em conformidade com a Lei nº 9.452, de 20 de março de 1997, facultada a notificação por meio eletrônico;
- XXI. Operar, manter e conservar adequadamente o patrimônio público gerado pelos investimentos decorrentes do Contrato de Repasse, após sua execução, de forma a possibilitar a sua funcionalidade;
- XXII. Prestar contas dos recursos transferidos pela CONTRATANTE destinados à consecução do objeto no prazo fixado no Contrato de Repasse;
- XXIII. Fornecer à CONTRATANTE, a qualquer tempo, informações sobre as ações desenvolvidas para viabilizar o acompanhamento e avaliação do processo;
- XXIV. Prever no edital de licitação e no CTEF que a responsabilidade pela qualidade das obras, materiais e serviços executados ou fornecidos é da empresa contratada para esta finalidade, inclusive a promoção de readequações, sempre que detectadas impropriedades que possam comprometer a consecução do objeto contratado;
- XXV. Realizar tempestivamente no TRANSFEREGOV os atos e os procedimentos relativos à formalização, execução, licitação, acompanhamento, prestação de contas e informações acerca de tomada de contas especial do Contrato de Repasse e registrar no TRANSFEREGOV os atos que por sua natureza não possam ser realizados nesse Sistema, mantendo-os atualizados;
- XXVI. Instaurar processo administrativo apuratório, inclusive processo administrativo disciplinar, quando constatado o desvio ou malversação de recursos públicos,

SAC CAIXA: 0800 726 0101 (informações, reclamações, sugestões e elogios)

Para pessoas com deficiência auditiva ou de fala: 0800 726 2492

Ouvidoria: 0800 725 7474

caixa.gov.br

Contrato de Repasse

- irregularidade na execução do CTEF ou gestão financeira do Contrato de Repasse, comunicando tal fato à CONTRATANTE;
- XXVII. Registrar no TRANSFEREGOV o extrato do edital de licitação, o preço estimado pela Administração para a execução do serviço e a proposta de preço total ofertada por cada licitante com o seu respectivo CNPJ, a publicação do termo de homologação e adjudicação, o extrato do CTEF e seus respectivos aditivos, a ART, RRT ou, quando aplicável, TRT dos anteprojetos, dos projetos, dos executores e da fiscalização de obras, as ordens de serviço ou autorizações de fornecimento e os atestes dos boletins de medições;
- XXVIII. Indicar o sistema Fala.BR como canal de comunicação efetivo, ao qual se dará ampla publicidade, para o recebimento pela União de manifestações dos cidadãos relacionados ao instrumento, possibilitando o registro de sugestões, elogios, solicitações, reclamações e denúncias;
- XXIX. Afixar em local visível placa de obra elaborada conforme Manual de Uso da Marca do Governo Federal – Obras, mantendo-a em bom estado de conservação durante todo o prazo de execução das obras;
- XXX. Quando o objeto do instrumento se referir à execução de obras e serviços de engenharia, incluir, nas placas e adesivos indicativos das obras, o QR Code do aplicativo para o cidadão, disponibilizado pelo TRANSFEREGOV, bem como informações sobre canal para o registro de denúncias, reclamações e elogios, conforme previsto no Manual de Uso da Marca do Governo Federal – Obras;
- XXXI. Ao tomar ciência de qualquer irregularidade ou ilegalidade, dar ciência aos órgãos de controle e, havendo fundada suspeita de crime ou de improbidade administrativa, cientificar os Ministérios Público Federal e Estadual e a Advocacia Geral da União;
- XXXII. Obedecer às regras e diretrizes de acessibilidade na execução do objeto dos instrumentos, em conformidade com as leis, normativos e orientações técnicas que tratam da matéria;
- XXXIII. Compatibilizar o objeto do Contrato de Repasse com normas e procedimentos de preservação ambiental municipal, estadual ou federal, conforme o caso;
- XXXIV. Prever no edital de licitação as composições de custos unitários e o detalhamento de encargos sociais e do BDI que integram o orçamento do anteprojeto, nos termos da Lei nº 14.133/2021, ou do projeto básico da obra e/ou serviço, em cumprimento ao previsto na legislação vigente e conforme a Súmula nº 258 do Tribunal de Contas da União, vedada a utilização de orçamento sigiloso;
- XXXV. Nos casos de transferências a Estados, Distrito Federal e Municípios, observar o disposto no Decreto nº 7.983, de 08 de abril de 2013, e suas alterações, nas licitações que realizar, no caso de contratação de obras ou serviços de engenharia, bem como apresentar à CONTRATANTE declaração firmada pelo representante legal do CONTRATADO e/ou UNIDADE EXECUTORA acerca do atendimento ao disposto no referido Decreto;
- XXXVI. Utilizar, para aquisição de bens e serviços comuns, a modalidade pregão, nos termos da legislação vigente, obrigatoriamente a sua forma eletrônica, devendo ser justificada pelo CONTRATADO e/ou UNIDADE EXECUTORA a impossibilidade de sua utilização, vedada a utilização de orçamento sigiloso;

Contrato de Repasse

- XXXVII. Iniciar o procedimento licitatório em até 60 (sessenta) dias, podendo ser prorrogado, desde que motivado pelo CONTRATADO e aceito pela CONTRATANTE, contados:
- Da data de assinatura do presente instrumento, caso não possua cláusula suspensiva; ou
 - Do aceite do termo de referência ou da emissão do Laudo de Análise Técnica, caso o presente instrumento possua cláusula suspensiva.
- XXXVIII. Apresentar declaração expressa ou fornecer declaração emitida pela empresa vencedora da licitação, atestando que esta não possui em seu quadro societário servidor público da ativa, ou empregado de empresa pública ou de sociedade de economia mista, sendo de sua inteira responsabilidade a fiscalização dessa obrigação;
- XXXIX. Registrar no TRANSFEREGOV as atas e as informações sobre os participantes e respectivas propostas das licitações, bem como as informações referentes às dispensas e inexigibilidades juntamente com os pareceres técnico e jurídico que demonstrem o atendimento dos requisitos exigidos na legislação pertinente;
- XL. Inserir cláusula nos CTEFs destinados à execução do instrumento, para que a empresa contratada:
- permita o livre acesso dos servidores do Gestor e dos órgãos de controle interno e externo da União, bem como dos funcionários da CONTRATANTE, aos documentos e registros contábeis das empresas contratadas; e
 - insira as informações e os documentos relativos à execução da obra ou serviço de engenharia no TRANSFEREGOV;
- XLI. Atestar, por meio do Cadastro Nacional de Empresas Inidôneas e Suspensas (CEIS), a regularidade das empresas e/ou profissionais participantes do processo de licitação, em especial ao impedimento daquelas em contratar com o Poder Público, em atendimento ao disposto na Portaria CGU nº 516, de 15 de março de 2010;
- XLII. Consultar no Sistema de Cadastramento Unificado de Fornecedores – SICAF a regularidade das empresas e/ou profissionais participantes do processo de licitação, em especial ao impedimento daquelas em contratar com o Poder Público, sendo vedada a participação na licitação ou contratação de empresa que consta como impedida ou suspensa;
- XLIII. Consultar no Cadastro Nacional de Condenações Cíveis a regularidade das empresas e/ou profissionais participantes do processo de licitação, no que tange a registro de ato de improbidade administrativa e inelegibilidade supervisionado pelo Conselho Nacional de Justiça;
- XLIV. Apresentar à CONTRATANTE relatório de execução do empreendimento contendo informações sobre a execução físico-financeira do Contrato de Repasse, bem como da utilização da contrapartida, conforme o art. 32 da Portaria Conjunta MGI/MF/CGU nº 33, de 30 de agosto de 2023 e suas alterações;
- XLV. Verificar, a cada pagamento de medição, a devida regularidade dos contratos de trabalho pelas empresas que prestam serviços, por meio de CTEF, através da exigência da apresentação das Guias de Recolhimento do FGTS e de Informações à Previdência Social (GFIP), relativas aos trabalhadores que prestaram serviços no período, no caso de contratação de obras de engenharia. (Ofício nº. 132/2021/AERIN/MAPA – Relatório de auditoria nº 201900014)

Contrato de Repasse

- XLVI. Responsabilizar-se pela conclusão do empreendimento quando o objeto do Contrato de Repasse prever apenas sua execução parcial e for etapa de empreendimento maior, a fim de assegurar sua funcionalidade;
- XLVII. Divulgar, em qualquer ação promocional relacionada ao objeto e/ou objetivo do Contrato de Repasse, o nome do Programa, a origem do recurso, o valor do repasse e o nome da CONTRATANTE e do Gestor do Programa, como entes participantes, obrigando-se o CONTRATADO e/ou UNIDADE EXECUTORA a comunicar expressamente à CAIXA a data, forma e local onde ocorrerá a ação promocional, inclusive entregas e/ou inaugurações, com antecedência mínima de 72 horas, sob pena de suspensão da liberação dos recursos financeiros, observadas as limitações impostas pela Eleitoral nº 9.504, de 30 de setembro de 1997;
- XLVIII. Comprometer-se a utilizar a assinatura do Gestor do Programa acompanhada da marca do Governo Federal nas publicações decorrentes do Contrato de Repasse, observadas as limitações impostas pela Lei Eleitoral nº 9.504, de 30 de setembro de 1997;
- XLIX. Responder solidariamente, os entes consorciados, no caso da execução do objeto contratual por consórcios públicos;
- L. Aplicar, no TRANSFEREGOV, os recursos creditados na conta vinculada ao Contrato de Repasse em caderneta de poupança, se o prazo previsto para sua utilização for igual ou superior a um mês, e realizar os pagamentos de despesas do Contrato de Repasse também por intermédio do TRANSFEREGOV, observadas as disposições contidas na Cláusula Sétima deste Instrumento;
- LI. Estar ciente de que a CONTRATANTE está autorizada a efetuar o resgate dos saldos remanescentes da conta vinculada ao instrumento, nos casos em que não houver a devolução dos recursos no prazo previsto;
- LII. Estar ciente sobre a não sujeição ao sigilo bancário, quanto a União e respectivos órgãos de controle, por se tratar de recurso público;
- LIII. Dar ciência da celebração do Contrato de Repasse ao conselho local ou instância de controle social da área vinculada ao programa de governo que originou a transferência, quando houver;
- LIV. Divulgar em sítio eletrônico institucional as informações referentes a valores devolvidos, bem como a causa da devolução, nos casos de não execução total do objeto pactuado, extinção ou rescisão do instrumento;
- LV. Disponibilizar, em seu sítio oficial na internet, ou, na sua falta, em sua sede, em local de fácil visibilidade, consulta ao extrato do instrumento, contendo, pelo menos, o objeto, a finalidade, os valores e as datas de liberação e o detalhamento da aplicação dos recursos, bem como as contratações realizadas para a execução do objeto pactuado, devendo os instrumentos serem separados por ano de celebração, classificados do maior valor para o menor, podendo a disponibilização do extrato na internet ser suprida com a inserção de link na página oficial do CONTRATADO e/ou UNIDADE EXECUTORA que possibilite acesso direto ao TRANSFEREGOV;
- LVI. Indicar a obrigatoriedade de contabilização e guarda dos bens remanescentes e manifestar compromisso de utilização dos bens para assegurar a continuidade da política pública, estando claras as regras e diretrizes de utilização;

Contrato de Repasse

- LVII. Responder, na figura de seus titulares, na medida de seus atos, competências e atribuições o CONTRATADO e solidariamente, quando for o caso, a UNIDADE EXECUTORA, por desvio ou malversação de recursos públicos, irregularidade na execução do contrato ou gestão financeira do instrumento;
- LVIII. Apresentar, via TRANSFEREGOV, o Plano de Sustentabilidade do empreendimento ou equipamento a ser adquirido e comunicar ao respectivo Poder Legislativo o compromisso assumido, sendo permitida, exclusivamente para obras e serviços de engenharia do Nível I, a substituição do Plano de Sustentabilidade por declaração do representante legal do CONTRATADO;
- LIX. Observar as condições para reprogramação estabelecidas na Portaria Conjunta MGI/MF/CGU nº 33, de 30 de agosto de 2023, e IN MPDG nº 02, de 24 de janeiro de 2018 e suas alterações;
- LX. Tomar outras providências necessárias à boa execução do objeto do Contrato de Repasse.
- LXI. Caso seja instalada placa de inauguração de conclusão das obras, garantir sua conformidade com o Manual Visual de Placas e Adesivos de Obras, regulamentado e disponibilizado pelo Governo Federal.
- LXII. Manter e movimentar os recursos na conta bancária específica do instrumento em instituição financeira oficial;
- LXIII. Incluir regularmente no TRANSFEREGOV as informações e os documentos exigidos nas diretrizes programáticas e na Portaria Conjunta MGI/MF/CGU nº 33, de 30 de agosto de 2023 e suas alterações, mantendo-o atualizado;
- LXIV. Atender ao disposto nas diretrizes programáticas, normas e regramentos da Portaria Conjunta MGI/MF/CGU nº 33, de 30 de agosto de 2023 e suas alterações, independentemente de formalização de Termo Aditivo ao presente instrumento.
- LXV. Observar os preceitos constitucionais, a legislação ordinária e as normas complementares aplicáveis, bem como suas alterações.

CLÁUSULA TERCEIRA – DO VALOR

3 – A CONTRATANTE transferirá, ao CONTRATADO e/ou UNIDADE EXECUTORA, até o limite do valor dos Recursos de Repasse descrito no item V das CONDIÇÕES GERAIS e de acordo com o cronograma de desembolso constante do Plano de Trabalho.

3.1 – O CONTRATADO deverá depositar na conta específica do instrumento o valor dos Recursos de Contrapartida descrito no item V das CONDIÇÕES GERAIS, em conformidade com os prazos estabelecidos no cronograma de desembolso, de acordo com os percentuais e as condições estabelecidas na legislação vigente à conta de recursos alocados em seu orçamento.

3.2 – Os recursos transferidos pela União e os recursos do CONTRATADO destinados ao presente Contrato de Repasse, figurarão no Orçamento do CONTRATADO, obedecendo ao desdobramento por fontes de recursos e elementos de despesa.

Contrato de Repasse

3.3 – Quando o valor global inicialmente pactuado se demonstrar insuficiente para a execução do objeto, em função da atualização de preços praticados no mercado, poderão ser:

- I. utilizados saldos de recursos ou rendimentos de aplicação no mercado financeiro;
- II. aportados novos recursos do CONTRATADO; ou
- III. reduzidas as metas e etapas, desde que a redução não comprometa a fruição ou funcionalidade do objeto pactuado.

3.4 – Toda a movimentação financeira deve ser efetuada, obrigatoriamente, na conta vinculada a este Contrato de Repasse, em agência da CAIXA, isenta de cobrança de tarifas bancárias.

CLÁUSULA QUARTA – DA AUTORIZAÇÃO DE INÍCIO DE OBRA

4 – O CONTRATADO e/ou UNIDADE EXECUTORA, por meio deste Instrumento, se compromete a iniciar a execução física de obras e serviços de engenharia somente após:

- I - a liberação da primeira parcela, ou parcela única de recursos da União, e a emissão automática da Autorização de Início de Obra – AIO para o Nível I; e
- II - após a emissão da Autorização de Início de Obra – AIO pela CONTRATANTE para os Níveis II a V.

4.1 - A data da primeira ordem de serviço – OS registrada no TRANSFEREGOV, pelo CONTRATADO ou UNIDADE EXECUTORA, caracterizará o início da execução física da obra ou serviço de engenharia.

4.2 – Caso a contratação seja efetuada no período pré-eleitoral, o CONTRATADO e/ou UNIDADE EXECUTORA declara estar ciente de que a autorização de início de objeto e a liberação dos recursos somente ocorrerá após finalizado o processo eleitoral a se realizar no mês de outubro, considerada, inclusive, a eventual ocorrência de segundo turno, em atendimento ao artigo 73, inciso VI, alínea "a" da Lei nº 9.504, de 30 de setembro de 1997.

CLÁUSULA QUINTA – DO ACOMPANHAMENTO, LIBERAÇÃO DE RECURSOS E PAGAMENTOS

5 – A execução do objeto será acompanhada e fiscalizada de forma a garantir a regularidade dos atos praticados e a sua plena execução, respondendo o CONTRATADO e/ou UNIDADE EXECUTORA pelos danos causados a terceiros, decorrentes de culpa ou dolo na execução do instrumento, não cabendo a responsabilização da CONTRATANTE por inconformidades ou irregularidades praticadas pelo CONTRATADO e/ou UNIDADE EXECUTORA, salvo nos casos em que as falhas decorrerem de omissão de responsabilidade atribuída à CONTRATANTE.

5.1 – No acompanhamento da execução do objeto serão verificados:

- I. A comprovação da boa e regular aplicação dos recursos, na forma da legislação aplicável;

Contrato de Repasse

- II. A compatibilidade entre a execução do objeto, o que foi estabelecido no plano de trabalho, os desembolsos e pagamentos, conforme os cronogramas apresentados;
- III. A regularidade das informações registradas pelo CONTRATADO no TRANSFEREGOV;
- IV. O cumprimento das metas do plano de trabalho nas condições estabelecidas;
- V. A conformidade financeira.

5.2 – A CONTRATANTE comunicará ao CONTRATADO e/ou UNIDADE EXECUTORA quaisquer irregularidades decorrentes do uso dos recursos ou outras pendências de ordem técnica apurados durante a execução do instrumento, procedendo o bloqueio de recursos, ficando estabelecido o prazo de 30 (trinta) dias para saneamento ou apresentação de informações e esclarecimentos, podendo ser prorrogado por igual período.

5.3 – A CONTRATANTE reportará decisão quanto à aceitação ou não das justificativas apresentadas e, se for o caso, realizará procedimento de apuração de dano ao erário, ensejando registro de inadimplência no TRANSFEREGOV e imediata instauração de Tomada de Contas Especial.

5.4 – A liberação dos recursos financeiros obedecerá ao cronograma de desembolso previsto no Plano de Trabalho, respeitando a disponibilidade financeira do Gestor do Programa e atendidas as exigências cadastrais vigentes.

5.4.1 – A liberação de recursos deverá ocorrer da seguinte forma:

- I. Para instrumentos enquadrados nos:
 - a) Níveis I e VI, preferencialmente em parcela única; e
 - b) Níveis II a V, em no mínimo 3 (três) parcelas, sendo que a primeira não poderá exceder a 30% (trinta por cento) do valor global do instrumento.
- II. A liberação das parcelas previstas no cronograma de desembolso ficará condicionada à:
 - a) Conclusão do processo licitatório ou da cotação prévia dos itens de despesas apresentados pelo CONTRATADO;
 - b) Verificação e aceite da realização do processo licitatório ou da cotação prévia pela CONTRATANTE.
- III. A liberação da segunda parcela e demais subsequentes estará condicionada à execução de, no mínimo, 70% (setenta por cento) das parcelas liberadas anteriormente.

5.4.2 A exigência de execução de 70% (setenta por cento) das parcelas anteriores, para liberação de recursos de parcelas subsequentes, poderá ser excepcionalizada, desde que em benefício da execução do objeto, quando justificada expressamente pelo CONTRATADO e aceita pelo Gestor ou pela CONTRATANTE.

5.5 – O cronograma de desembolso previsto no plano de trabalho deverá estar em consonância com as metas e fases ou etapas de execução do objeto do instrumento.

Contrato de Repasse

5.6 – Quando necessário, o cronograma de desembolso deverá ser ajustado pelo CONTRATADO após a verificação da realização do processo licitatório ou da cotação prévia pela CONTRATANTE.

5.7 – Os pagamentos realizados pelo CONTRATADO ou UNIDADE EXECUTORA, relativos às despesas de obras executadas com recursos dos instrumentos estão condicionados a:

a) Inserção do boletim de medição, no TRANSFEREGOV, pela empresa contratada para execução do objeto;

b) Ateste do boletim de medição pelo fiscal do CONTRATADO OU UNIDADE EXECUTORA;

c) Vistorias intermediárias *in loco*, realizadas pela CONTRATANTE, exclusivamente para os pagamentos correspondentes aos percentuais de execução verificados nos marcos de dos níveis II a V que trata o art. 86 da Portaria Conjunta MGI/MF/CGU nº 33, de 30 de agosto de 2023;

d) Vistoria final *in loco*, realizada pela CONTRATANTE, exclusivamente quando se referir ao pagamento da última medição.

e) Existência de placa de inauguração das obras, quando obrigatória, para o pagamento da última medição; e

f) Conformidade da placa de inauguração das obras, caso seja instalada, com o Manual Visual de Placas e Adesivos de Obras, regulamentado e disponibilizado pelo Governo Federal.

5.7.1 – O servidor indicado pelo CONTRATADO responsável pelo acompanhamento e fiscalização da obra deverá assinar e carregar no TRANSFEREGOV o relatório de fiscalização referente a cada medição.

5.7.2 – O CONTRATADO deverá verificar se os materiais aplicados e os serviços realizados atendem aos requisitos de qualidade estabelecidos pelas especificações técnicas dos anteprojetos e dos projetos de engenharia aceitos.

5.7.3 – A execução física será aferida conforme regramento disposto no art. 86 Portaria Conjunta MGI/MF/CGU nº 33, de 30 de agosto de 2023 e suas alterações.

5.7.4 – A aferição da execução do objeto, suas metas e fases ou etapas será realizada por meio da verificação da compatibilidade entre o efetivamente executado e o pactuado no Plano de Trabalho.

5.8 – Na hipótese de inexecução ou paralisação da execução financeira por 365 (trezentos e sessenta e cinco) dias, contados da liberação da parcela pelo Gestor ou do último pagamento realizado pelo CONTRATADO, o Gestor ou a CONTRATANTE deverão:

I – bloquear a conta corrente específica do instrumento pelo prazo de até 180 (cento e oitenta) dias; e

Contrato de Repasse

II – suspender a liberação de novos recursos para o CONTRATADO no âmbito do mesmo órgão ou entidade concedente.

5.9 – Os prazos dispostos no item 5.8 da Cláusula Quinta do presente Contrato de Repasse, deverão ser suspensos quando:

I – A inexecução financeira for devida a atraso de liberação de parcelas pelo Gestor ou pela CONTRATANTE;

II – A paralisação da execução se der por determinação judicial, por recomendação ou determinação de órgãos de controle ou em razão de caso fortuito ou força maior;

III – For reconhecida pelo Congresso Nacional, no caso da União, ou pelas Assembleias Legislativas, Câmara Legislativa e Câmaras Municipais na hipótese respectiva dos estados, Distrito Federal e municípios, situação de emergência ou calamidade pública na localidade de execução do objeto; e

IV – A inexecução financeira for decorrente de distrato do contrato licitado desde que:

a) o CONTRATADO demonstre que não deu causa, pelo envio de documentos comprobatórios como notificações à empresa ou ofício de solicitação de distrato pela empresa contratada; e

b) limitado ao tempo decorrido entre a emissão da ordem de serviço – OS e a publicação da rescisão do contrato.

5.10 – Após o fim do prazo mencionado no inciso I do item 5.8, não havendo comprovação do início ou da retomada da execução financeira, o instrumento deverá ser rescindido.

5.11 – Cabe ao representante legal do CONTRATADO dar continuidade à execução dos Contratos de Repasse firmados pelos seus antecessores.

5.12 – A utilização de recursos do contrato de repasse para pagamento da remuneração variável, conforme previsto na Lei das Estatais (Lei nº 13.303, de 2016) e na Lei nº 14.133/2021, é permitida somente nos casos em que os preços dos itens da Planilha Orçamentária do CTEF, aceita na VRPL – Verificação da Realização do Processo Licitatório, correspondam aos limites máximos, incluindo a remuneração variável.

CLÁUSULA SEXTA – DA CLASSIFICAÇÃO ORÇAMENTÁRIA E FINANCEIRA DOS RECURSOS

6 – As despesas com a execução do objeto do presente Contrato de Repasse correrão à conta de recursos alocados nos respectivos orçamentos dos contratantes.

6.1 – A emissão do empenho plurianual, quando for o caso, ocorrerá de acordo com determinação específica do Gestor do Programa, com incorporação ao presente Contrato de Repasse mediante Apostilamento.



Contrato de Repasse

6.2 – A eficácia deste Instrumento está condicionada à validade dos empenhos, que é determinada por instrumento legal, findo o qual, sem a total liberação dos recursos, o presente Contrato de Repasse fica automaticamente extinto.

6.2.1 – No caso de perda da validade dos empenhos por motivo de cancelamento de Restos a Pagar, o quantitativo físico-financeiro poderá ser reduzido, desde que não prejudique a fruição ou funcionalidade do objeto pactuado.

CLÁUSULA SÉTIMA – DA EXECUÇÃO FINANCEIRA

7 – Os recursos somente poderão ser utilizados para pagamento de despesas constantes do Plano de Trabalho ou para aplicação no mercado financeiro, nas hipóteses previstas em lei ou na Portaria Conjunta MGI/MF/CGU nº 33, de 30 de agosto de 2023 e suas alterações, vedada sua utilização em finalidade diversa da pactuada neste Instrumento.

7.1 – A programação e a execução financeira deverão ser realizadas em separado, de acordo com a natureza e a fonte de recursos, se for o caso.

7.2 – Antes da realização de cada pagamento, o CONTRATADO e/ou UNIDADE EXECUTORA incluirá no TRANSFEREGOV, no mínimo, as seguintes informações:

- I. A destinação do recurso;
- II. O nome e CNPJ ou CPF do fornecedor, quando for o caso;
- III. O contrato a que se refere o pagamento realizado;
- IV. A meta, etapa ou fase do Plano de Trabalho relativa ao pagamento;
- V. Informações das notas fiscais ou documentos contábeis.

7.3 – Os pagamentos devem ser realizados mediante crédito na conta bancária de titularidade dos fornecedores e prestadores de serviços.

7.3.1 – Desde que, justificado pelo CONTRATADO, autorizado pelo Gestor ou pela CONTRATANTE e registrado no TRANSFEREGOV o beneficiário final da despesa, o crédito poderá ser realizado em conta corrente de titularidade do próprio CONTRATADO ou da UNIDADE EXECUTORA, nas hipóteses de:

- a) Questões operacionais que impeçam o pagamento por meio do TRANSFEREGOV, excetuando-se falhas de planejamento;
- b) Ressarcimento ao CONTRATADO e/ou UNIDADE EXECUTORA por pagamentos realizados às próprias custas decorrentes de atrasos na liberação de recursos pelo Gestor do Programa e em valores além da contrapartida pactuada, desde que tenha havido a emissão da Autorização de Início de Obra – AIO.

7.3.2 – Excepcionalmente, mediante mecanismo que permita a identificação pela instituição financeira depositária, poderá ser realizado pagamento à pessoa física que não possua

Contrato de Repasse

conta bancária, restrito ao limite individual de R\$ 1.800,00 (mil e oitocentos reais) por beneficiário, levando-se em conta toda a duração do instrumento.

7.4 – Os recursos transferidos pela CONTRATANTE não poderão ser utilizados para despesas efetuadas em período anterior ou posterior à vigência do presente Contrato de Repasse, permitido o pagamento de despesas posteriormente desde que comprovadamente realizadas na vigência descrita no item VI das CONDIÇÕES GERAIS.

7.5 – Os recursos transferidos, enquanto não utilizados, serão aplicados em caderneta de poupança se o prazo previsto para sua utilização for igual ou superior a 1 mês, ou em fundo de aplicação financeira de curto prazo ou operação de mercado aberto lastreada em títulos da dívida pública federal, quando a sua utilização estiver prevista para prazo menor que 1 mês.

7.5.1 – A aplicação dos recursos, creditados na conta vinculada ao Contrato de Repasse, em fundo de curto prazo será automática, após assinatura pelo CONTRATADO e/ou UNIDADE EXECUTORA do respectivo Termo de Adesão ao fundo no ato de regularização da conta, ficando o CONTRATADO e/ou UNIDADE EXECUTORA responsável pela aplicação em caderneta de poupança por intermédio do TRANSFEREGOV, se o prazo previsto para utilização dos recursos transferidos for igual ou superior a 1 mês.

7.5.2 – Todos os rendimentos provenientes da aplicação dos recursos das contas vinculadas devem ser devolvidos à conta única do Tesouro ao final da execução do objeto contratado, devendo constar de demonstrativo específico que integrará a prestação de contas.

7.5.3 – Na ocorrência de perdas financeiras decorrentes da aplicação dos recursos, que comprometam a execução do objeto contratual, fica o CONTRATADO obrigado ao aporte adicional de contrapartida.

7.5.4 – É permitida a utilização dos rendimentos de aplicação financeira para:

I – custear valores decorrentes de atualizações de preços, quando o valor global inicialmente pactuado se demonstrar insuficiente;

II – ampliação de metas e etapas, desde que justificado pelo CONTRATADO e autorizado pelo Gestor ou pela CONTRATANTE;

III – reconstrução de obras, relacionadas ao objeto pactuado, danificadas em decorrência de calamidade pública reconhecida pelo Congresso Nacional, no caso da União, ou pelas Assembleias Legislativas, Câmara Legislativa ou Câmaras Municipais, na hipótese dos estados, Distrito Federal e municípios, respectivamente; e

IV – atualização de preços decorrentes de atualização de data-base, de reajustamento de preços conforme índice previsto no CTEF ou de termo aditivo para o restabelecimento do equilíbrio econômico-financeiro do CTEF.

Contrato de Repasse

7.6 – Eventuais saldos financeiros verificados quando da conclusão, denúncia, rescisão ou extinção do Contrato de Repasse, inclusive os provenientes das receitas auferidas em aplicações financeiras, deverão ser restituídos integralmente à UNIÃO FEDERAL, no prazo improrrogável de 30 dias do evento, na forma indicada pela CONTRATANTE na época da restituição, sob pena da imediata instauração de Tomada de Contas Especial do responsável.

7.6.1 – Nos casos de descumprimento do prazo previsto no item 7.6, a CONTRATANTE solicitará à instituição financeira albergante da conta vinculada a devolução imediata dos saldos remanescentes à conta única do Tesouro Nacional.

7.7 – Deverão ser restituídos, ainda, os valores transferidos acrescidos de juros legais e atualizados monetariamente na forma da legislação aplicável, nos seguintes casos:

- a) Quando não houver qualquer execução física referente ao objeto pactuado neste Instrumento nem utilização de recursos;
- b) Quando for executado parcialmente o objeto pactuado neste Instrumento;
- c) Quando não for apresentada, no prazo regulamentar, a respectiva prestação de contas parcial ou final;
- d) Quando os recursos forem utilizados em desconformidade com o pactuado neste Instrumento;
- e) Quando houver utilização dos valores resultantes de aplicações financeiras em desacordo com o estabelecido no item 7.5.4;
- f) Quando houver impugnação de despesas, se realizadas em desacordo com as disposições do contrato celebrado.

7.7.1 – Os recursos que permanecerem na conta vinculada, sem terem sido utilizados pelo CONTRATADO e/ou UNIDADE EXECUTORA, serão devolvidos acrescidos do resultado da aplicação financeira nos termos do item 7.5, no prazo de até 30 dias do vencimento da vigência do Contrato de Repasse, da conclusão, distrato, extinção ou rescisão contratual, sob pena da imediata instauração de TCE.

7.7.2 – Nos casos de conclusão, distrato, extinção ou rescisão contratual em que o objeto for executado parcialmente, o CONTRATADO deve devolver os recursos utilizados na parte que não possua funcionalidade, devidamente atualizados, conforme exigido para a quitação de débitos para com a Fazenda Nacional, com base na variação da Taxa Referencial do Sistema Especial de Liquidação e de Custódia – SELIC, acumulada mensalmente, até o último dia do mês anterior ao da devolução dos recursos, acrescido esse montante de 1% (um por cento) no mês de efetivação da devolução dos recursos à conta única do Tesouro.

7.7.3 – Para aplicação do item 7.7.2, a funcionalidade da parte executada será verificada pela CONTRATANTE.

7.7.4 – Vencidos os prazos de devolução descritos no item 7.7.1, os valores devem ser devolvidos devidamente atualizados, conforme exigido para a quitação de débitos para com

18

SAC CAIXA: 0800 726 0101 (informações, reclamações, sugestões e elogios)

Para pessoas com deficiência auditiva ou de fala: 0800 726 2492

Ouvidoria: 0800 725 7474

caixa.gov.br

Contrato de Repasse

a Fazenda Nacional, com base na variação da Taxa Referencial do Sistema Especial de Liquidação e de Custódia – SELIC, acumulada mensalmente, até o último dia do mês anterior ao da devolução de recursos, acrescido a esse montante de 1% no mês de efetivação da devolução de recursos à conta única do Tesouro.

7.7.5 – Na hipótese prevista no item 7.7, alínea “c”, os recursos devem ser devolvidos incluindo os rendimentos da aplicação no mercado financeiro, atualizados pela Taxa Referencial do Sistema Especial de Liquidação e de Custódia – SELIC.

7.7.6 – Na hipótese prevista no item 7.7, alínea “d”, será instaurada Tomada de Contas Especial, além da devolução dos recursos liberados devidamente atualizados, conforme exigido para a quitação de débitos para com a Fazenda Nacional, com base na variação da Taxa Referencial do Sistema Especial de Liquidação e de Custódia – SELIC, acumulada mensalmente, até o último dia do mês anterior ao da devolução dos recursos, acrescido esse montante de 1% no mês de efetivação da devolução dos recursos à Conta Única do Tesouro Nacional.

7.8 – Para fins de efetivação da devolução dos recursos à União, a parcela de atualização referente à variação da SELIC será calculada proporcionalmente à quantidade de dias compreendida entre a data de referência (conforme IN TCU nº 76/2016, art. 9º) e a data de efetivo crédito do montante devido na conta única do Tesouro.

CLÁUSULA OITAVA – DOS BENS REMANESCENTES AO TÉRMINO DA VIGÊNCIA CONTRATUAL

8 – Os bens remanescentes decorrentes do Contrato de Repasse serão de propriedade do CONTRATADO e/ou UNIDADE EXECUTORA, quando da sua extinção, desde que vinculados à finalidade a que se destinam.

CLÁUSULA NONA – DAS PRERROGATIVAS

9 – O Gestor do Programa é a autoridade competente para coordenar e definir as diretrizes do Programa, cabendo à CONTRATANTE o acompanhamento e avaliação das ações constantes no Plano de Trabalho.

9.1 – Sempre que julgar conveniente, o Gestor do Programa poderá promover visitas *in loco* com o propósito do acompanhamento e avaliação dos resultados das atividades desenvolvidas em razão do Contrato de Repasse, observadas as normas legais e regulamentares pertinentes ao assunto.

9.2 – É prerrogativa da União, por intermédio do Gestor do Programa e da CONTRATANTE, promover a fiscalização físico-financeira das atividades referentes ao Contrato de Repasse, bem como, conservar, em qualquer hipótese, a faculdade de assumir ou transferir a responsabilidade da execução do objeto, no caso de sua paralisação ou de fato relevante que venha a ocorrer.

Contrato de Repasse

9.3 – As informações relativas à celebração, execução, acompanhamento, fiscalização e de prestação de contas, inclusive àquelas referentes à movimentação financeira dos instrumentos, serão públicas, exceto nas hipóteses legais de sigilo fiscal e bancário e nas situações classificadas como de acesso restrito, consoante o ordenamento jurídico.

CLÁUSULA DÉCIMA – DOS DOCUMENTOS E DA CONTABILIZAÇÃO

10 – Obriga-se o CONTRATADO e/ou UNIDADE EXECUTORA a registrar, em sua contabilidade analítica, em conta específica do grupo vinculado ao ativo financeiro, os recursos recebidos da CONTRATANTE, tendo como contrapartida conta adequada no passivo financeiro, com subcontas identificando o Contrato de Repasse e a especificação da despesa.

10.1 – As faturas, recibos, notas fiscais e quaisquer outros documentos comprobatórios de despesas serão emitidos em nome do CONTRATADO e/ou UNIDADE EXECUTORA e mantidos em arquivo, em ordem cronológica, no próprio local em que forem contabilizados, à disposição dos órgãos de controle interno e externo, pelo prazo fixado no Contrato de Repasse.

10.1.1 – O CONTRATADO e/ou UNIDADE EXECUTORA deverá disponibilizar cópias dos comprovantes de despesas ou de outros documentos à CONTRATANTE sempre que solicitado.

CLÁUSULA DÉCIMA PRIMEIRA – DA PRESTAÇÃO DE CONTAS

11 – A Prestação de Contas referente aos recursos financeiros deverá ser apresentada à CONTRATANTE no prazo descrito no item VI das CONDIÇÕES GERAIS.

11.1 – Quando a prestação de contas não for encaminhada no prazo fixado, a CONTRATANTE estabelecerá o prazo máximo de 45 dias para sua apresentação, ou recolhimento dos recursos, incluídos os rendimentos da aplicação no mercado financeiro, atualizados pela taxa SELIC.

11.2 – Caso o CONTRATADO e/ou UNIDADE EXECUTORA não apresente a prestação de contas nem devolva os recursos nos termos do item anterior, ao término do prazo estabelecido, a CONTRATANTE registrará a inadimplência no TRANSFEREGOV por omissão do dever de prestar contas e comunicará o fato ao órgão de contabilidade analítica, para fins de instauração de Tomada de Contas Especial sob aquele argumento e adoção de outras medidas para reparação do dano ao erário, sob pena de responsabilização solidária.

11.3 – Cabe ao representante legal do CONTRATADO prestar contas dos recursos provenientes dos Contratos de Repasse firmados pelos seus antecessores.

11.3.1 – Na impossibilidade de atender ao disposto no item anterior, deve apresentar, à CONTRATANTE, e inserir no TRANSFEREGOV documento com justificativas que demonstrem o impedimento e as medidas adotadas para o resguardo do patrimônio público.

20

SAC CAIXA: 0800 726 0101 (informações, reclamações, sugestões e elogios)

Para pessoas com deficiência auditiva ou de fala: 0800 726 2492

Ouvidoria: 0800 725 7474

caixa.gov.br

Contrato de Repasse

11.3.2 – Quando a impossibilidade de prestar contas decorrer de ação ou omissão do antecessor, o novo administrador solicitará a instauração de Tomada de Contas Especial.

11.3.3 – Os casos fortuitos ou de força maior que impeçam o CONTRATADO e/ou UNIDADE EXECUTORA de prestar contas dos recursos recebidos e aplicados ensejarão o envio de documentos e justificativas à CONTRATANTE, para análise e manifestação do Gestor do Programa.

CLÁUSULA DÉCIMA SEGUNDA – DO RECOLHIMENTO DE TARIFAS EXTRAORDINÁRIAS

12 – Haverá a cobrança de tarifa extraordinária do CONTRATADO e/ou UNIDADE EXECUTORA nos seguintes casos em que esse(s) for(em) o(s) causador(es) da demanda:

Descrição	Custo Unitário			
	Nível I	Nível II	Nível III	Níveis IV e V
Reanálise do Plano de Trabalho	R\$ 1.400,00	R\$ 1.400,00	R\$ 1.400,00	R\$ 1.400,00
Verificação do Resultado do Processo Licitatório inapta ou repetida	R\$ 3.000,00	R\$ 9.200,00	R\$ 12.100,00	R\$ 33.500,00
Manutenção de contrato, cobrada mensalmente após 180 dias sem execução financeira	R\$ 1.000,00	R\$ 1.000,00	R\$ 1.000,00	R\$ 1.000,00
Visita ou vistoria <i>in loco</i> em quantidade superior à prevista no Art. 86 da Portaria Conjunta MGI/MF/CGU nº 33, de 30 de agosto de 2023 e suas alterações	R\$ 4.500,00	R\$ 8.300,00	R\$ 13.000,00	R\$ 23.000,00
Reabertura de PCF ou TCE	R\$ 800,00	R\$ 4.000,00	R\$ 8.200,00	R\$ 17.100,00
Alteração de cronograma/eventograma	R\$ 1.700,00	R\$ 2.400,00	R\$ 3.000,00	R\$ 3.000,00
Atualização de orçamento	R\$ 2.400,00	R\$ 4.200,00	R\$ 7.000,00	R\$ 7.000,00
Exclusão de meta	R\$ 3.500,00	R\$ 5.500,00	R\$ 8.400,00	R\$ 8.400,00
Ajustes no anteprojeto ou projeto	R\$ 6.500,00	R\$ 6.500,00	R\$ 9.600,00	R\$ 9.600,00
Reprogramação de Remanescente de obra	R\$ 5.000,00	R\$ 7.500,00	R\$ 10.600,00	R\$ 10.600,00
Inclusão de meta	R\$ 8.500,00	R\$ 8.500,00	R\$ 12.600,00	R\$ 12.600,00
Alteração de escopo	R\$ 9.000,00	R\$ 14.900,00	R\$ 25.700,00	R\$ 25.700,00

Descrição	Custo Unitário Nível VI	
	Valor de Repasse inferior a R\$750.000,00	Valor de Repasse igual ou superior a R\$750.000,00
Reanálise do Plano de Trabalho	R\$ 1.400,00	R\$ 1.400,00
Verificação do Resultado do Processo Licitatório inapta ou repetida	R\$ 1.300,00	R\$ 4.000,00
Manutenção de contrato, cobrada mensalmente após 180 dias sem execução financeira	R\$ 1.000,00	R\$ 1.000,00

Contrato de Repasse

Descrição	Custo Unitário Nivel VI	
	Valor de Repasse inferior a R\$750.000,00	Valor de Repasse igual ou superior a R\$750.000,00
Visita ou vistoria <i>in loco</i> em quantidade superior à prevista no Art. 86 da Portaria Conjunta MGI/MF/CGU nº 33, de 30 de agosto de 2023 e suas alterações	R\$ 3.600,00	R\$ 3.600,00
Reabertura de PCF ou TCE	R\$ 900,00	R\$ 1.700,00
Alteração de cronograma/eventograma	R\$ 1.700,00	R\$ 2.400,00
Atualização de orçamento	R\$ 2.400,00	R\$ 4.200,00
Exclusão de meta	R\$ 3.500,00	R\$ 5.500,00
Ajustes no anteprojeto ou projeto	R\$ 6.500,00	R\$ 6.500,00
Reprogramação de Remanescente de obra	-	-
Inclusão de meta	R\$ 8.500,00	R\$ 8.500,00
Alteração de escopo	R\$ 2.000,00	R\$ 4.000,00

12.1 – Os valores dos serviços acima constam em tabela disponível no site do TRANSFEREGOV.

12.2 – O comprovante de pagamento da tarifa extraordinária é apresentado à CONTRATANTE previamente à realização do serviço.

CLÁUSULA DÉCIMA TERCEIRA – DA AUDITORIA

13 – Os serviços de auditoria serão realizados pelos órgãos de controle interno e externo da União, sem elidir a competência dos órgãos de controle interno e externo do CONTRATADO e/ou UNIDADE EXECUTORA, em conformidade com o Capítulo VI do Decreto nº 93.872, de 23 de dezembro de 1986.

13.1 – É livre o acesso dos servidores do Gestor e dos órgãos de controle interno e externo da União, bem como dos funcionários da CONTRATANTE, aos processos, documentos e informações referentes aos instrumentos e aos locais de execução do objeto.

13.2 – Em sendo evidenciados pelos Órgãos de Controle ou Ministério Público vícios insanáveis que impliquem nulidade da licitação realizada, o CONTRATADO deverá adotar as medidas administrativas necessárias à recomposição do erário no montante atualizado da parcela já aplicada, o que pode incluir a reversão da aprovação da prestação de contas e a instauração de Tomada de Contas Especial, independentemente da comunicação do fato ao Tribunal de Contas da União e ao Ministério Público.

CLÁUSULA DÉCIMA QUARTA – DA IDENTIFICAÇÃO DAS OBRAS E DAS AÇÕES PROMOCIONAIS

14 – É obrigatória a identificação do empreendimento com placa segundo modelo fornecido pela CONTRATANTE, durante o período de duração da obra, devendo ser afixada no prazo

Contrato de Repasse

de até 15 dias, contados a partir da autorização da CONTRATANTE para o início dos trabalhos, sob pena de suspensão da liberação dos recursos financeiros, observadas as limitações impostas pela Lei Eleitoral nº 9.504, de 30 de setembro de 1997.

14.1 – Em qualquer ação promocional relacionada com o objeto do Contrato de Repasse será obrigatoriamente destacada a participação da CONTRATANTE, do Gestor do Programa, bem como o objeto de aplicação dos recursos, observado o disposto no §1º do art. 37 da Constituição Federal, sob pena de suspensão da liberação dos recursos financeiros, observadas as limitações impostas pela Lei Eleitoral nº 9.504, de 30 de setembro de 1997.

CLÁUSULA DÉCIMA QUINTA – DA VIGÊNCIA

15 – Este Instrumento produzirá efeitos a partir da assinatura de todas as partes, sendo o início de sua vigência a data da última assinatura e o término de acordo com o prazo descrito no item VI das CONDIÇÕES GERAIS, possibilitada a sua prorrogação mediante Termo Aditivo e aprovação da CONTRATANTE, conforme o disposto no art. 35, inciso VII e § 4º, da Portaria Conjunta MGI/MF/CGU nº 33, de 30 de agosto de 2023 e suas alterações.

CLÁUSULA DÉCIMA SEXTA – DA DENÚNCIA, RESCISÃO E EXTINÇÃO

16 – O Contrato de Repasse poderá ser:

- I. Denunciado a qualquer tempo, por desistência de qualquer um dos partícipes, ficando responsáveis somente pelas obrigações e auferindo as vantagens do tempo em que participaram voluntariamente do acordo, não sendo admissível obrigatoriedade de permanência ou aplicação de sanção aos denunciantes.
- II. Rescindido, em função das seguintes motivações:
 - a) inadimplemento de qualquer das cláusulas pactuadas;
 - b) constatação de falsidade ou incorreção de informação em qualquer documento apresentado; ou
 - c) verificação de circunstância que enseje a instauração de TCE; ou
- III. Extinto, quando não tiver ocorrido repasse de recursos e houver descumprimento das condições suspensivas, nos prazos estabelecidos no instrumento.

16.1 – São exemplos de motivos para rescisão do Contrato de Repasse a constatação pela CONTRATANTE das seguintes situações:

- I. A utilização dos recursos em desacordo com o Plano de Trabalho;
- II. A inexistência de execução financeira após 545 dias (365 dias mais 180 dias) da liberação da primeira parcela ou do último pagamento, à exemplo do descrito na Cláusula Quinta, item 5.8, desde que não se enquadre nas hipóteses de suspensão do prazo, nos termos do item 5.9;
- III. A falsidade ou incorreção de informação de documento apresentado;

Contrato de Repasse

IV. A verificação de qualquer circunstância que enseje a instauração de Tomada de Contas Especial;

16.2 – Quando da denúncia ou rescisão do instrumento, o CONTRATADO deverá:

I – devolver os saldos remanescentes, inclusive aqueles oriundos de rendimentos de aplicações financeiras, em até 30 (trinta) dias; e

II – apresentar a prestação de contas final em até 60 (sessenta) dias.

16.3 – A denúncia, rescisão ou extinção deverá ser registrada pela CONTRATANTE no TRANSFEREGOV e publicada no Diário Oficial da União.

16.4 – Os prazos de que trata o item 16.2 deverão ser contados a partir do registro no TRANSFEREGOV.

16.5 – O não cumprimento das disposições de que trata o item 16.2 no prazo previsto ensejará instauração de TCE.

16.6 – Quando da denúncia, rescisão ou extinção do instrumento, o Gestor ou a CONTRATANTE deverá, no prazo máximo de (60) sessenta dias, contado da data do registro do evento no TRANSFEREGOV, providenciar o cancelamento dos saldos de empenho, independente do indicador de resultado primário.

CLÁUSULA DÉCIMA SÉTIMA – DO PROVIMENTO JUDICIAL LIMINAR

17 – A existência de restrição do CONTRATADO e/ou UNIDADE EXECUTORA não foi considerada óbice à celebração do presente instrumento, em razão da decisão liminar concedida nos termos especificados no Contrato de Repasse, a qual autorizou a celebração deste instrumento, condicionada à decisão final.

17.1 – Ainda que posteriormente regularizada a restrição apontada no Contrato de Repasse, a desistência da ação ou a decisão judicial desfavorável ao CONTRATADO e/ou UNIDADE EXECUTORA implicará a desconstituição dos efeitos da respectiva liminar, com a rescisão do presente contrato e a devolução de todos os recursos que eventualmente tenha recebido, atualizados na forma da legislação em vigor.

CLÁUSULA DÉCIMA OITAVA – DA ALTERAÇÃO

18 – O presente Contrato de Repasse poderá ser alterado mediante proposta, devidamente formalizada e justificada, a ser apresentada à CONTRATANTE, em no mínimo 60 (sessenta) dias antes do término da vigência, vedada a alteração do objeto do Contrato de Repasse.

Contrato de Repasse

18.1 – A alteração do prazo de vigência do Contrato de Repasse, em decorrência de atraso na liberação dos recursos por responsabilidade do Gestor do Programa, será promovida "de ofício" pela CONTRATANTE, limitada ao período do atraso verificado, fazendo disso imediato comunicado ao CONTRATADO e/ou UNIDADE EXECUTORA.

18.2 – A alteração contratual referente ao valor do Contrato de Repasse será feita por meio de Termo Aditivo, ficando a majoração dos recursos de repasse sob decisão unilateral exclusiva do órgão responsável pela concepção da política pública em execução.

18.3 – São vedadas as alterações da Contrapartida que resulte em valores inferiores ou superiores aos limites mínimos e máximos definidos na Lei de Diretrizes Orçamentárias.

18.4 – Nos casos em que é admitida a redução ou exclusão de meta ou etapa, é necessária a solicitação justificada do CONTRATADO e o atendimento das condições abaixo (Decreto nº 8.943/2016):

- a) não represente prejuízo à funcionalidade do objeto pactuado;
- b) haja a redução da participação financeira do valor de repasse proporcional à redução de metas e etapas, com a devolução dos recursos liberados relativos às etapas e às metas reduzidas, inclusive aqueles provenientes de sua aplicação financeira;
- c) o CONTRATADO formalize compromisso de arcar com as despesas necessárias à imediata operacionalização do objeto, quando couber;
- d) o novo Plano de Trabalho seja aprovado contemplando os ajustes propostos.

CLÁUSULA DÉCIMA NONA – DAS VEDAÇÕES

19 – Ao CONTRATADO é vedado:

- I. Realizar despesa em data anterior à vigência do instrumento;
- II. No caso de obras e serviços de engenharia, iniciar a execução do objeto antes da emissão da autorização de início de obra, exceto quando se tratar dos recursos para atender às despesas de que trata o art. 25 da Portaria Conjunta MGI/MF/CGU nº 33, de 30 de agosto de 2023 e suas alterações;
- III. Alterar o objeto do contrato de repasse, exceto para ampliação do objeto pactuado ou para redução ou exclusão de meta ou etapa, sem prejuízo da fruição ou funcionalidade do objeto, desde que as alterações tenham sido previamente aprovadas pela CONTRATANTE;
- IV. Utilizar, ainda que em caráter emergencial, os recursos para finalidade diversa da estabelecida no instrumento;
- V. Reformular os projetos básicos das obras e serviços de engenharia previamente aceitos pela CONTRATANTE, exceto para ampliação do objeto pactuado, redução ou exclusão de metas ou etapas, desde que não cause prejuízo da fruição ou funcionalidade do objeto, inclusive para os casos de contratação semi-integrada;
- VI. Realizar despesas com taxas bancárias, multas, juros ou correção monetária, inclusive referentes a pagamentos ou recolhimentos fora dos prazos, exceto no

25

SAC CAIXA: 0800 726 0101 (informações, reclamações, sugestões e elogios)

Para pessoas com deficiência auditiva ou de fala: 0800 726 2492

Ouvidoria: 0800 725 7474

caixa.gov.br

Contrato de Repasse

que se refere às multas e aos juros, se decorrentes de atraso na transferência de recursos pelo Gestor e desde que os prazos para pagamento e os percentuais sejam os mesmos aplicados no mercado;

- VII. Pagar, a qualquer título, empresas privadas que tenham em seu quadro societário servidor público da ativa, ou empregado de empresa pública, ou de sociedade de economia mista, dos partícipes, por serviços prestados, inclusive consultoria, assistência técnica ou assemelhados;
- VIII. Efetuar pagamento em data posterior à vigência do instrumento, salvo se o fato gerador da despesa tenha ocorrido durante a vigência.
- IX. Realizar despesas a título de taxa de administração, de gerência ou similar;
- X. Realizar despesas com publicidade, salvo a de caráter educativo, informativo ou de orientação social, da qual não constem nomes, símbolos ou imagens que caracterizem promoção pessoal e desde que previstas no plano de trabalho;
- XI. Pagar, a qualquer título, servidor ou empregado público, integrante de quadro de pessoal do órgão ou entidade pública da Administração Direta ou Indireta, salvo nas hipóteses previstas em leis federais específicas e na Lei de Diretrizes Orçamentárias;
- XII. Realizar pagamentos de diárias e passagens a militares, servidores e empregados públicos da ativa, salvo nas hipóteses previstas em leis federais específicas e na Lei de Diretrizes Orçamentárias Federal;
- XIII. Transferir recursos para clubes, associações de servidores ou quaisquer entidades congêneres, exceto para creches e escolas para o atendimento pré-escolar, quando for o caso;
- XIV. Computar receitas oriundas dos rendimentos de aplicações no mercado financeiro como contrapartida;
- XV. Adotar o regime de execução direta;
- XVI. Utilizar licitação cujo edital tenha sido publicado antes da assinatura do presente Contrato de Repasse ou da emissão Laudo de Análise Técnica, que consubstancia a análise técnica de engenharia e a análise documental de objeto que envolva obra, conforme previsto na Portaria Conjunta MGI/MF/CGU nº 33, de 30 de agosto de 2023.
- XVII. Celebrar parcerias com entidades impedidas de receber recursos federais.

19.1 – Os custos de análise das alterações do objeto originalmente pactuado, se houver, nos casos de contrato de repasse, serão de responsabilidade exclusiva do CONTRATADO.

CLÁUSULA VIGÉSIMA – DOS REGISTROS DE OCORRÊNCIAS E DAS COMUNICAÇÕES

20 – Os documentos instrutórios ou comprobatórios relativos à execução do Contrato de Repasse deverão ser apresentados em original ou em cópia autenticada.

Contrato de Repasse

20.1 – As comunicações de fatos ou ocorrências relativas ao Contrato serão consideradas como regularmente feitas se inseridas no TRANSFEREGOV ou entregues por carta protocolada, telegrama, fax ou correspondência eletrônica, com comprovante de recebimento, nos endereços descritos no item VIII das CONDIÇÕES GERAIS.

CLÁUSULA VIGÉSIMA PRIMEIRA – DA DIVULGAÇÃO DE DADOS PESSOAIS SEGUNDO A LGPD

21 – Em observância aos preceitos da Lei Geral de Proteção de Dados Pessoais – LGPD – Lei 13.709/2018, os signatários autorizam a divulgação de seus dados pessoais constantes neste instrumento para fins de publicidade e transparência.

CLÁUSULA VIGÉSIMA SEGUNDA – DA CONCILIAÇÃO E DO FORO

22 – As partes comprometem-se a submeter eventuais controvérsias, decorrentes do presente ajuste, sempre que viável, à tentativa de conciliação perante a Câmara de Mediação e de Conciliação da Administração Federal (CCAF), da Advocacia-Geral da União, nos termos do art. 37 da Lei nº 13.140, de 2015, do art. 11 da Medida Provisória nº 2.180-35, de 24 de agosto de 2001, e do Decreto nº 11.174, de 16 de agosto de 2022. Não logrando êxito a conciliação, será competente para dirimir as questões decorrentes deste Contrato de Repasse, o foro da Justiça Federal, descrito no item VII das CONDIÇÕES GERAIS, por força do inciso I do art. 109 da Constituição Federal.

E, por estarem assim justos e pactuados firmam este Instrumento, que será assinado pelas partes, para que surta seus efeitos jurídicos e legais, em juízo e fora dele.

CARLOS ANDRE CORREA Assinado de forma digital por
CARLOS ANDRE CORREA
CARDOSO:09473346700

Assinatura da CONTRATANTE

Nome: CARLOS ANDRÉ CORRÊA
CARDOSO

CPF: 094.733.467-00

SOLIMAR ALVES DE Assinado de forma digital por SOLIMAR
ALVES DE OLIVEIRA:11058994387
OLIVEIRA:11058994387 Declar: 2023.11.22 11:58:17 -0700

Assinatura do CONTRATADO

Nome: SOLIMAR ALVES DE OLIVEIRA

CPF: 110.589.943-87

Assinatura do Supervisor ou Coordenador
(Contrato em Conformidade)

Nome: MARCO AURELIO SIMOES
COELHO

CPF: 642.518.883-91

SAC CAIXA: 0800 726 0101 (informações, reclamações, sugestões e elogios)

Para pessoas com deficiência auditiva ou de fala: 0800 726 2492

Ouvidoria: 0800 725 7474

caixa.gov.br

GERÊNCIA EXECUTIVA GOVERNO PRESIDENTE PRUDENTE - SP

EXTRATO DE CONTRATO

ESPECIE Contrato de Repasse nº 948117/2023, firmado pelo Município de Presidente Venceslau-SP, CNPJ 46.476.131/0001-40, junto à União Federal por intermédio do Ministério da Integração e do Desenvolvimento Regional, representada pela Caixa Econômica Federal, CNPJ 00.360.305/0001-04; Objeto obras de manutenção em estradas vicinais municipais no município de presidente venceslau/sp; Programa Desenvolvimento Regional, Territorial e Urbano; Valor: R\$ 687.903,00; dos recursos: R\$ 674.903,00, correção à conta da União no exercício de 2023, UG 530020, Gestão 00001, Programa de Trabalho 20608221700500001, NE 2023NE000688, de 31/10/2023 e R\$ 13.000,00 de contrapartida. Vigência 05/11/2026 - 22/11/2023 MARCO MAROTO MISSAKA e Barbara Medeiros Viches.

EXTRATO DE DISTRATO

Contrato de Repasse nº 895728/2019/MESP/CAIXA, CONTRATANTE: União Federal por intermédio do Ministério do Esporte, representada pela Caixa Econômica Federal, CNPJ 00.360.305/0001-04, CONTRATADO: Município de Drcama/SP, CNPJ 44.880.080/0001-11; Objeto termo de distrato. Fundamentação legal: Solicitação do contratado. Data do distrato 23/11/2023.

GERÊNCIA EXECUTIVA GOVERNO RIBEIRÃO PRETO - SP

EXTRATO DE CONTRATO

ESPECIE Contrato de Repasse nº 948750/2023, firmado pelo Município de Igarapava-SP, CNPJ 45.324.290/0001-67, junto à União Federal por intermédio do Ministério da Integração e do Desenvolvimento Regional, representada pela Caixa Econômica Federal, CNPJ 00.360.305/0001-04; Objeto pavimentação de estradas vicinais; Programa Desenvolvimento Regional, Territorial e Urbano; Valor: R\$ 1.483.925,52; dos recursos: R\$ 1.424.568,50, correção à conta da União no exercício de 2023, UG 530020, Gestão 00001, Programa de Trabalho 20608221700500001, NE 2023NE000796, de 09/11/2023 e R\$ 59.357,02 de contrapartida. Vigência 22/11/2026 - 22/11/2023 Rogério Mitsuo dos Santos e José Ricardo Rodrigues Mattar.

GERÊNCIA EXECUTIVA GOVERNO SANTA MARIA - RS

EXTRATOS DE CONTRATOS

ESPECIE Contrato de Repasse nº 943110/2023, firmado pelo Município de Candelária-RS, CNPJ 87.568.911/0001-06, junto à União Federal por intermédio do Ministério das Cidades, representada pela Caixa Econômica Federal, CNPJ 00.360.305/0001-04, Município de Candelária, CNPJ 87.568.911/0001-06; Objeto pavimentação de via pública no perímetro urbano do município de candelária; Programa Mobilidade Urbana; Valor: R\$ 241.000,00; dos recursos: R\$ 238.856,00, correção à conta da União no exercício de 2023, UG 175004, Gestão 00001, Programa de Trabalho 15451221900710043, NE 2023NE000328, de 04/08/2023 e R\$ 2.144,00 de contrapartida. Vigência 21/11/2026 - 21/11/2023 PAULO AUGUSTO SCHADE e NESTOR RUBEM ELIOWANGER. ESPECIE Contrato de Repasse nº 944690/2023, firmado pelo Município de Candelária-RS, CNPJ 87.568.911/0001-06, junto à União Federal por intermédio do Ministério das Cidades, representada pela Caixa Econômica Federal, CNPJ 00.360.305/0001-04, Município de Candelária, CNPJ 87.568.911/0001-06; Objeto pavimentação de ruas; Programa Mobilidade Urbana; Valor: R\$ 500.000,00; dos recursos: R\$ 481.104,00, correção à conta da União no exercício de 2023, UG 175004, Gestão 00001, Programa de Trabalho 15451221900710001, NE 2023NE000888, de 30/08/2023 e R\$ 18.896,00 de contrapartida. Vigência 23/11/2026 - 23/11/2023 PAULO AUGUSTO SCHADE e NESTOR RUBEM ELIOWANGER.

ESPECIE Contrato de Repasse nº 948072/2023, firmado pelo Município de Santa Cruz do Sul-RS, CNPJ 95.440.517/0001-08, junto à União Federal por intermédio do Ministério das Cidades, representada pela Caixa Econômica Federal, CNPJ 00.360.305/0001-04, Município de Santa Cruz do Sul, CNPJ 95.440.517/0001-08; Objeto Pavimentação urbana no município de Santa Cruz do Sul/RS; Programa Mobilidade Urbana; Valor: R\$ 480.205,00; dos recursos: R\$ 384.205,00, correção à conta da União no exercício de 2023, UG 175004, Gestão 00001, Programa de Trabalho 15451221900710043, NE 2023NE001837, de 30/10/2023 e R\$ 96.000,00 de contrapartida. Vigência 22/11/2026 - 22/11/2023 PAULO AUGUSTO SCHADE e HELENA HERMANY.

ESPECIE Contrato de Repasse nº 944363/2023, firmado pelo Município de Gramado Xavier-RS, CNPJ 94.577.509/0001-45, junto à União Federal por intermédio do Ministério das Cidades, representada pela Caixa Econômica Federal, CNPJ 00.360.305/0001-04, Município de Gramado Xavier, CNPJ 94.577.509/0001-45; Objeto pavimentação com blocos de concreto intertravados em vias públicas urbanas no município de Gramado Xavier/RS; Programa Mobilidade Urbana; Valor: R\$ 485.000,00; dos recursos: R\$ 481.104,00, correção à conta da União no exercício de 2023, UG 175004, Gestão 00001, Programa de Trabalho 15451221900710001, NE 2023NE000711, de 28/08/2023 e R\$ 3.896,00 de contrapartida. Vigência 22/11/2026 - 22/11/2023 PAULO AUGUSTO SCHADE e AIRTON BERTÉ.

ESPECIE Contrato de Repasse nº 945266/2023, firmado pelo Município de Barra do Quaraí-RS, CNPJ 01.810.910/0001-59, junto à União Federal por intermédio do Ministério das Cidades, representada pela Caixa Econômica Federal, CNPJ 00.360.305/0001-04; Objeto Pavimentação de via urbana localizada dentro do perímetro urbano; Programa Mobilidade Urbana; Valor: R\$ 287.606,00; dos recursos: R\$ 287.306,00, correção à conta da União no exercício de 2023, UG 175004, Gestão 00001, Programa de Trabalho 15451221900710001, NE 2023NE001157, de 11/09/2023 e R\$ 300,00 de contrapartida. Vigência 21/11/2026 - 21/11/2023 PAULO AUGUSTO SCHADE e MARIO GUILHERME JOVANDOVICH SCAPAN.

GERÊNCIA EXECUTIVA GOVERNO SÃO JOSÉ DO RIO PRETO - SP

EXTRATO DE CONTRATO

ESPECIE Contrato de Repasse nº 945780/2023, firmado pelo Município de Valentim Gentil-SP, CNPJ 46.599.833/0001-11, junto à União Federal por intermédio do Ministério das Cidades, representada pela Caixa Econômica Federal, CNPJ 00.360.305/0001-04; Objeto recuperação asfáltico em vias do perímetro urbano do município; Programa Mobilidade Urbana; Valor: R\$ 239.093,10; dos recursos: R\$ 238.856,00, correção à conta da União no exercício de 2023, UG 175004, Gestão 00001, Programa de Trabalho 15451221900710001, NE 2023NE001391, de 20/09/2023 e R\$ 239,10 de contrapartida. Vigência 20/11/2026 - 22/11/2023 Ulbrança Gonçalves de Lima Junior e Adilson Jesus Perez Segura.

GERÊNCIA EXECUTIVA GOVERNO SÃO LUIS - MA

EXTRATOS DE CONTRATOS

ESPECIE Contrato de Repasse nº 948498/2023, firmado pelo Município de Bacabeira-MA, CNPJ 01.611.396/0001-75, junto à União Federal por intermédio do Ministério das Cidades, representada pela Caixa Econômica Federal, CNPJ 00.360.305/0001-04; Objeto implantação de melhorias sanitárias domiciliares-mad no município de bacabeira/ma; Programa Saneamento Básico; Valor: R\$ 1.915.000,00; dos recursos: R\$ 1.912.356,00, correção à conta da União no exercício de 2023, UG 175004, Gestão 00001, Programa de Trabalho 105122222100001, NE 2023NE001915, de 06/11/2023 e R\$ 2.644,00 de contrapartida. Vigência 22/11/2027 - 22/11/2023 Carlos André Corrêa Cardoso e Carla Fernanda do Rigo Gonçalo.

ESPECIE Contrato de Repasse nº 947548/2023, firmado pelo Município de Rosário-MA, CNPJ 41.479.569/0001-69, junto à União Federal por intermédio do Ministério da Integração e do Desenvolvimento Regional, representada pela Caixa Econômica Federal, CNPJ 00.360.305/0001-04; Objeto recuperação de estradas vicinais no município de rosário/ma; Programa Desenvolvimento Regional, Territorial e Urbano; Valor: R\$

2.875.000,00; dos recursos: R\$ 2.870.210,00, correção à conta da União no exercício de 2023, UG 530020, Gestão 00001, Programa de Trabalho 20608221700500001, NE 2023NE000597, de 24/10/2023 e R\$ 4.790,00 de contrapartida. Vigência 20/11/2027 - 20/11/2023 Carlos André Corrêa Cardoso e JOSE NILTON PINHEIRO CAUVET FILHO.

ESPECIE Contrato de Repasse nº 948497/2023, firmado pelo Município de Santa Rita-Ma, CNPJ 83.441.836/0001-41; junto à União Federal por intermédio do Ministério das Cidades, representada pela Caixa Econômica Federal, CNPJ 00.360.305/0001-04; Objeto implantação de melhorias sanitárias domiciliares-mad no município de santa rita/ma; Programa Saneamento Básico; Valor: R\$ 1.915.000,00; dos recursos: R\$ 1.912.356,00, correção à conta da União no exercício de 2023, UG 175004, Gestão 00001, Programa de Trabalho 105122222100001, NE 2023NE001915, de 06/11/2023 e R\$ 2.644,00 de contrapartida. Vigência 30/11/2027 - 20/11/2023 Carlos André Corrêa Cardoso e NILTON GONCALO DE SOUSA.

ESPECIE Contrato de Repasse nº 948175/2023, firmado pelo Município de São José de Ribamar-MA, CNPJ 06.351.514/0001-78; junto à União Federal por intermédio do Ministério das Cidades, representada pela Caixa Econômica Federal, CNPJ 00.360.305/0001-04; Objeto pavimentação de vias urbanas no município de são José de ribamar/ma.; Programa Mobilidade Urbana; Valor: R\$ 19.194.000,00; dos recursos: R\$ 19.153.735,00, correção à conta da União no exercício de 2023, UG 175004, Gestão 00001, Programa de Trabalho 15451221900710001, NE 2023NE001854, de 01/11/2023 e R\$ 40.265,00 de contrapartida. Vigência 21/11/2027 - 21/11/2023 Carlos André Corrêa Cardoso e JAUI CESAR DE SOUZA MATOS.

ESPECIE Contrato de Repasse nº 944431/2023, firmado pelo Município de São José de Ribamar-MA, CNPJ 06.351.514/0001-78; junto à União Federal por intermédio do Ministério das Cidades, representada pela Caixa Econômica Federal, CNPJ 00.360.305/0001-04; Objeto Pavimentação de Vias Urbanas no Município de São José de Ribamar/ma.; Programa Mobilidade Urbana; Valor: R\$ 1.000.000,00; dos recursos: R\$ 960.019,00, correção à conta da União no exercício de 2023, UG 175004, Gestão 00001, Programa de Trabalho 15451221900710001, NE 2023NE000756, de 29/08/2023 e R\$ 39.981,00 de contrapartida. Vigência 21/11/2026 - 21/11/2023 Carlos André Corrêa Cardoso e JAUI CESAR DE SOUZA MATOS.

ESPECIE Contrato de Repasse nº 946266/2023, firmado pelo Município de Matões do Norte-MA, CNPJ 01.612.831/0001-87; junto à União Federal por intermédio do Ministério da Integração e do Desenvolvimento Regional, representada pela Caixa Econômica Federal, CNPJ 00.360.305/0001-04; Objeto readequação de estradas vicinais na zona rural do município de matões do norte - ma.; Programa Desenvolvimento Regional, Territorial e Urbano; Valor: R\$ 1.441.897,00; dos recursos: R\$ 1.436.897,00, correção à conta da União no exercício de 2023, UG 530020, Gestão 00001, Programa de Trabalho 20608221700500001, NE 2023NE000468, de 29/09/2023 e R\$ 5.000,00 de contrapartida. Vigência 22/11/2026 - 22/11/2023 Carlos André Corrêa Cardoso e Solimar Alves de Oliveira.

ESPECIE Contrato de Repasse nº 948116/2023, firmado pelo Município de Matões do Norte-MA, CNPJ 01.612.831/0001-87; junto à União Federal por intermédio do Ministério da Integração e do Desenvolvimento Regional, representada pela Caixa Econômica Federal, CNPJ 00.360.305/0001-04; Objeto pavimentação asfáltica em área rural no município de matões do norte - ma.; Programa Desenvolvimento Regional, Territorial e Urbano; Valor: R\$ 1.441.897,00; dos recursos: R\$ 1.436.897,00, correção à conta da União no exercício de 2023, UG 530020, Gestão 00001, Programa de Trabalho 20608221700500001, NE 2023NE000468, de 31/10/2023 e R\$ 5.000,00 de contrapartida. Vigência 22/11/2026 - 22/11/2023 Carlos André Corrêa Cardoso e Solimar Alves de Oliveira. ESPECIE Contrato de Repasse nº 944529/2023, firmado pelo Município de Matões do Norte-MA, CNPJ 01.612.831/0001-87; junto à União Federal por intermédio do Ministério das Cidades, representada pela Caixa Econômica Federal, CNPJ 00.360.305/0001-04; Objeto intervenções de qualificação viária no perímetro urbano do município de matões do norte - ma; Programa Mobilidade Urbana; Valor: R\$ 1.160.000,00; dos recursos: R\$ 1.152.600,00, correção à conta da União no exercício de 2023, UG 175004, Gestão 00001, Programa de Trabalho 15451221900710001, NE 2023NE001568, de 05/10/2023 e R\$ 7.310,00 de contrapartida. Vigência 22/11/2026 - 22/11/2023 Carlos André Corrêa Cardoso e Solimar Alves de Oliveira.

EXTRATO DE RESCISÃO CONTRATUAL

Contrato de Repasse nº 914433/2021/MTUR/CAIXA, CONTRATANTE: União Federal por intermédio do Ministério do Turismo, representada pela Caixa Econômica Federal, CNPJ 00.360.305/0001-04, CONTRATADO: Município de Barão de Grajaú/MA, CNPJ 06.477.822/0001-44; Objeto termo de rescisão. Fundamentação legal: Artigo 79, inciso I, da Lei nº 8.666, de 21 de junho de 1993. Data da rescisão 22 de novembro de 2023.

GERÊNCIA EXECUTIVA GOVERNO TERESINA - PI

EXTRATOS DE CONTRATOS

ESPECIE Contrato de Repasse nº 948260/2023, firmado pelo INSTITUTO DE DESENVOLVIMENTO DO PIAU - IDEPI-PI, CNPJ 09.034.960/0001-47; junto à União Federal por intermédio do Ministério da Integração e do Desenvolvimento Regional, representada pela Caixa Econômica Federal, CNPJ 00.360.305/0001-04; Objeto manutenção e adequação nas estradas vicinais no município de Lagoa de São Francisco-PI; Programa Desenvolvimento Regional, Territorial e Urbano; Valor: R\$ 1.002.000,00; dos recursos: R\$ 955.000,00, correção à conta da União no exercício de 2023, UG 530020, Gestão 00001, Programa de Trabalho 20608221700500001, NE 2023NE000462, de 29/09/2023 e R\$ 47.000,00 de contrapartida. Vigência 30/09/2026 - 22/11/2023 FABIA CARVALHO LE LONNES, FELIPE DE MELO E FABRIZO BEZERRA FEITOSA.

ESPECIE Contrato de Repasse nº 948261/2023, firmado pelo INSTITUTO DE DESENVOLVIMENTO DO PIAU - IDEPI-PI, CNPJ 09.034.960/0001-47; junto à União Federal por intermédio do Ministério da Integração e do Desenvolvimento Regional, representada pela Caixa Econômica Federal, CNPJ 00.360.305/0001-04; Objeto manutenção e adequação nas estradas vicinais no município de São Miguel do Tapuipi-PI; Programa Desenvolvimento Regional, Territorial e Urbano; Valor: R\$ 1.002.000,00; dos recursos: R\$ 955.000,00, correção à conta da União no exercício de 2023, UG 530020, Gestão 00001, Programa de Trabalho 20608221700500001, NE 2023NE000463, de 29/09/2023 e R\$ 47.000,00 de contrapartida. Vigência 30/09/2026 - 22/11/2023 FABIA CARVALHO LE LONNES, FELIPE DE MELO E FABRIZO BEZERRA FEITOSA.

ESPECIE Contrato de Repasse nº 948257/2023, firmado pelo INSTITUTO DE DESENVOLVIMENTO DO PIAU - IDEPI-PI, CNPJ 09.034.960/0001-47; junto à União Federal por intermédio do Ministério da Integração e do Desenvolvimento Regional, representada pela Caixa Econômica Federal, CNPJ 00.360.305/0001-04; Objeto obra de manutenção e adequação nas estradas vicinais do município de São Raimundo Nonato-PI; Programa Desenvolvimento Regional, Territorial e Urbano; Valor: R\$ 301.000,00; dos recursos: R\$ 286.500,00, correção à conta da União no exercício de 2023, UG 530020, Gestão 00001, Programa de Trabalho 20608221700500001, NE 2023NE000459, de 29/09/2023 e R\$ 14.500,00 de contrapartida. Vigência 30/09/2026 - 22/11/2023 FABIA CARVALHO LE LONNES, FELIPE DE MELO E FABRIZO BEZERRA FEITOSA.

ESPECIE Contrato de Repasse nº 948262/2023, firmado pelo INSTITUTO DE DESENVOLVIMENTO DO PIAU - IDEPI-PI, CNPJ 09.034.960/0001-47; junto à União Federal por intermédio do Ministério da Integração e do Desenvolvimento Regional, representada pela Caixa Econômica Federal, CNPJ 00.360.305/0001-04; Objeto manutenção e adequação nas estradas vicinais do município de Cristalândia do Piauí-PI; Programa Desenvolvimento Regional, Territorial e Urbano; Valor: R\$ 1.401.500,00; dos recursos: R\$ 1.337.000,00, correção à conta da União no exercício de 2023, UG 530020, Gestão 00001, Programa de Trabalho 20608221700500001, NE 2023NE000464, de 29/09/2023 e R\$ 64.500,00 de contrapartida. Vigência 30/09/2026 - 22/11/2023 FABIA CARVALHO LE LONNES, FELIPE DE MELO E FABRIZO BEZERRA FEITOSA.

ESPECIE Contrato de Repasse nº 947350/2023, firmado pelo INSTITUTO DE DESENVOLVIMENTO DO PIAU - IDEPI-PI, CNPJ 09.034.960/0001-47; junto à União Federal por intermédio do Ministério da Integração e do Desenvolvimento Regional,



Grau de Sigilo

#PUBLICO

Gerência Executiva Governo São Luís - MA
Rua Perdizes, quadra 35, nr 01.
Edifício Via Manhattan III, Torre 2, 6º andar.
65075-340 - São Luís - MA

Ofício nº 0683 / 2024 / GIGOV/SL

São Luís, 7 de junho de 2024

A Sua Excelência o Senhor
Solimar Alves de Oliveira
Prefeito Municipal
Prefeitura Municipal de Matões do Norte
AV. DR. ANTONIO SAMPAIO - S/N -
CEP: 00654-670 – Matões do Norte – MA

Assunto: **Orientações para Continuidade do Processo.**

Ref.: **Contrato de Repasse OGU nº 953061/2023 - Operação 1089833-86 - Programa Mobilidade Urbana – qualificação viária na zona urbana do município de matões do norte - ma**

Senhor Prefeito Municipal,

1. Comunicamos que o referido Contrato de Repasse foi considerado tecnicamente viável para prosseguimento quanto às análises pós-contratuais pertinentes.
2. Importa salientar que essa operação foi contratada a partir de **01/09/2023**, obedecendo, portanto, ao regramento contido na **PORTARIA CONJUNTA MGI/MF/CGU Nº 33, DE 30 DE AGOSTO DE 2023**, sendo classificada dentro dos seis Níveis previstos na mencionada portaria.
 - 2.1 Diante do regramento legal acima, elencamos algumas definições importantes, a saber:
 - O prazo para início do processo licitatório será de até 60 (sessenta) dias a contar da data de "Aceite/Fase de Análise" na aba "Projeto Básico/Termo de Referência" do Transferegov.br, podendo ser prorrogado, desde que motivado pelo Conveniente e aceito pelo Concedente ou Mandatária;
 - A confirmação do início do processo licitatório se dá por meio da apresentação de declaração do Conveniente informando a abertura do processo licitatório, devendo constar, também, o

SAC CAIXA: 0800 726 0101 (informações, reclamações, sugestões e elogios)

Para pessoas com deficiência auditiva ou de fala: 0800 726 2492

Ouvidoria: 0800 725 7474

www.caixa.gov.br



número do processo administrativo, a autorização respectiva e a indicação de seu objeto e do recurso para a despesa;

- Quando o valor verificado no processo licitatório for inferior ao previsto no Plano de Trabalho, os valores da contrapartida e do repasse deverão ser alterados mantendo os percentuais pactuados no Contrato de Repasse (Art. 63 da PC MGI/MF/CGU nº 33/2023);
- **Haverá bloqueio da conta vinculada e suspensão da liberação de novos recursos** para o Conveniente no âmbito do mesmo órgão ou entidade Concedente, para as operações que não apresentarem execução financeira (OPP) por 365 dias, contados da liberação da parcela pelo Gestor ou do último pagamento realizado (§ 7º do Art. 68 da PC MGI/MF/CGU nº 33/2023);
- **Haverá rescisão contratual** das operações que não comprovarem início ou retomada da execução financeira em até 180 dias a contar do bloqueio de conta vinculada mencionado no item acima (§ 9º do Art. 68 da PC MGI/MF/CGU nº 33/2023);
- A prorrogação de vigência da operação, caso seja necessária, poderá ser realizada conforme o exercício financeiro, tendo como base os prazos definidos pela PC MGI/MF/CGU nº 33/2023.

3. Esclarecemos que cabe exclusivamente ao Proponente a responsabilidade de executar os processos licitatórios de acordo com o que preconiza a **Lei nº 14.133/2021**, os quais ficam sujeitos à fiscalização dos Tribunais de Contas pertinentes.

3.1 **Lembramos que não é permitida a utilização da modalidade pregão para contratação de obras, e que as modalidades "Tomada de Preços" e "Convite" perderam validade em 29/12/2023.**

3.2 Ressaltamos que os editais de licitação para consecução do objeto conveniado somente serão considerados aptos **se publicados após o aceite do projeto técnico pela CAIXA**, observadas as exceções previstas no Art. 54 da PC MGI/MF/CGU nº 33/2023, relacionadas à aquisição de equipamentos ou a execução de custeio, serviços comuns, inclusive os de engenharia, ou a retomada de obras paralisadas.

4. Para o prosseguimento da referida operação, deve ser obedecida a rotina do processo licitatório orientada no módulo "*Execução do Conveniente*", nas abas "*Processo de Execução*", "*Verificação do Resultado do Processo licitatório*" e "*Instrumentos Contratuais*", no Transferegov.br, lembrando da necessidade de inserção de arquivos correspondentes a cada modalidade licitatória, dentre os quais destacamos:

- a) Ato de homologação e despacho de adjudicação;
- b) Publicação do ato de homologação e publicação do despacho de adjudicação **conforme quadro abaixo coluna demais atos**;
- c) Publicação do extrato do edital **conforme quadro abaixo coluna extrato do edital**;



- d) Declaração emitida pela empresa vencedora da licitação ou pelo contratado atestando que a empresa vencedora da licitação não possui em seu quadro societário servidor público da ativa, ou empregado de empresa pública ou de sociedade de economia mista, do órgão celebrante;
- e) Declaração firmada pelo chefe do poder executivo, atestando que a licitação atendeu às formalidades e aos requisitos dispostos na Lei de Licitações, inclusive quanto à forma de publicação (conforme modelo Caixa – MO28063);
- f) Declaração de capacidade técnica, indicando os servidores que fiscalizarão a obra ou o serviço e informando que o Tomador possui condições físicas, operacionais, técnicas e gerenciais para a execução e fiscalização da obra ou serviço de engenharia;
- g) Contrato assinado com a empresa fornecedora (CTEF) e **publicação conforme quadro abaixo coluna demais atos.**

5. Para a comprovação da publicidade dos atos da licitação, o Tomador deve apresentar cópia da publicação nos instrumentos de comunicação, conforme segue:

Legislação aplicada – Modalidade ou Regime	Locais de publicação dos atos da licitação	
	Extrato do Edital	Demais atos
Lei nº 14.133/2021	<ul style="list-style-type: none"> • Obrigatório a publicidade do edital de licitação mediante divulgação e manutenção do inteiro teor do ato convocatório e seus anexos no Portal Nacional de Contratações Públicas (PNCP) - (Exceto para os municípios com até 20 mil ainda sem adesão ao PNCP). • Obrigatório no Diário Oficial da União (DOU) publicação do extrato do edital por se tratar de recurso OGU. • Obrigatório no Diário Oficial do Estado (DOE) ou Diário Oficial Município (DOM), ou, no caso de consórcio público, do ente de maior nível entre eles. • Obrigatório em Jornal diário de grande circulação (Pode ser em jornal do Estado). <p>É facultado a divulgação adicional em sítio eletrônico oficial do ente federativo do órgão ou entidade responsável pela licitação ou no caso de consórcio público, do ente de maior nível entre eles.</p> <p>Até 01/07/2027, é facultado aos municípios com até 20 mil habitantes adotarem o PNCP, sendo que, mesmo que o adotem e realizem a publicação do extrato nesse Portal, a publicação no Diário Oficial do Ente e no DOU, por se tratar de recurso do OGU, bem como em jornal diário de grande circulação, se mantém obrigatória.</p>	<ul style="list-style-type: none"> • Portal Nacional de Contratações Públicas (PNCP) para o Município que já tenha adesão; ou • Não tendo aderido ao PNCP (Até 01/04/2027, os municípios com até 20 mil habitantes devem publicar em Diário Oficial (DOU ou DOE ou DOM).

6 Na oportunidade, alertamos que em ANO ELEITORAL, como é o caso do ano corrente, não é permitida a emissão de Autorização de Início de Execução de Objeto/Obra – AIO durante o período que compreende os 3 (três) meses que antecedem o dia da votação.

CAIXA

6.1 Esclarecemos, ainda, que a AIO, emitida automaticamente pelo Transferegov.br, dependerá da verificação favorável da documentação relativa ao processo licitatório, cadastro do CTEF e da publicação de seu extrato no Transferegov.br e cadastro da empresa vencedora do processo licitatório, bem como, para operações do Nível I, do desembolso da parcela única ou da 1ª parcela, conforme requisitos previstos na aba "Instrumentos Contratuais/Checklist" no Transferegov.br.

7 Sendo o que tínhamos para o momento, subscrevemo-nos.

Respeitosamente,



MARCO AURELIO SIMOES COELHO
Coordenador de Filial
Gerência Executiva Governo São Luis/MA

CARLOS ANDRE CORREA
CARDOSO:09473346700

Assinado de forma digital por
CARLOS ANDRE CORREA
CARDOSO:09473346700
Dados: 2024.06.07 10:02:49 -03'00'

CARLOS ANDRÉ CORRÊA CARDOSO
Gerente de Filial
Gerência Executiva Governo São Luis/MA

SAC CAIXA: 0800 726 0101 (informações, reclamações, sugestões e elogios)

Para pessoas com deficiência auditiva ou de fala: 0800 726 2492

Ouvidoria: 0800 725 7474

www.caixa.gov.br

Gerência Executiva Governo São Luís - MA
Rua Perdizes, quadra 35, nº 01.
Edifício Via Manhattan III, Torre 2, 6º andar.
65075-340 - São Luís - MA

Ofício nº 1463 / 2023 / GIGOV/SL

São Luís, 22 de novembro de 2023

À Sua Excelência o(a) Senhor (a)
Presidente da Câmara Municipal de Vereadores de Matões do Norte

CEP - Matões do Norte - MA

Assunto: Contrato de Repasse celebrado entre o Município de Matões do Norte e a Caixa Econômica Federal

Senhor(a) Presidente,

1 Em atendimento ao disposto no art. 116, §2º da Lei nº 8.666, de 21 de junho de 1993, informamos a celebração do Contrato de Repasse nº 948116/2023 - Operação 1089655-16 que tem por finalidade "pavimentação asfáltica em área rural no município de matões do norte - ma."

2 O valor repassado é de R\$ 1.436.897,00 (um milhão quatrocentos e trinta e seis mil oitocentos e noventa e sete reais) , tendo o Município de Matões do Norte se comprometido a aportar, a título de contrapartida, a quantia de R\$ 5.000,00 (cinco mil reais).

3 O prazo de vigência do Contrato de Repasse é até .

4 Quaisquer informações adicionais relativas ao Contrato de Repasse referido podem ser obtidas, a qualquer tempo, junto a esta Gerência Executiva Governo São Luís/MA.

Respeitosamente,

MARCO AURELIO SIMOES COELHO
Coordenador de Filial
Gerência Executiva Governo São Luís/MA

CARLOS ANDRÉ CORRÊA CARDOSO
Gerente de Filial
Gerência Executiva Governo São Luís/MA

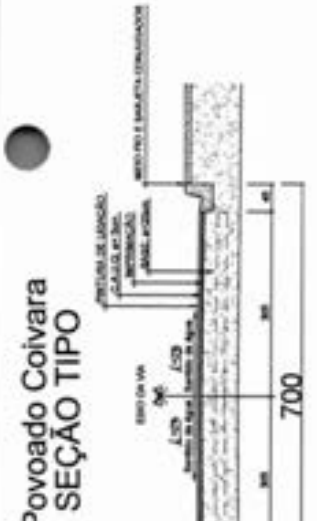
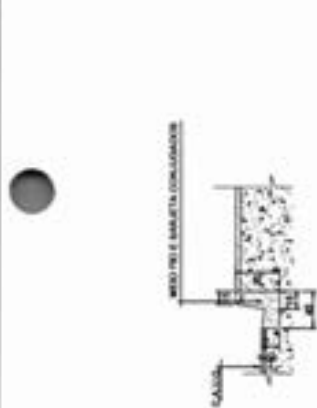
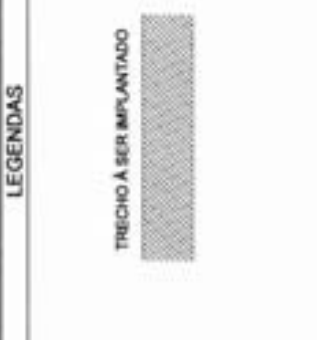

Povoado Coivara
SEÇÃO TIPO

MO/02070 - FUNDAMENTAÇÃO PARA A SÍLA DE DRENAÇÃO DE ÁGUA
SEÇÃO TIPO

ITEM	DESCRIÇÃO	TERRAÇO (M ²)	VALOR UNITÁRIO (R\$)	TOTAL (R\$)
01	TR. DE BARRILETA DE DRENAÇÃO	1,00	200,00	200,00
02	TR. DE BARRILETA DE DRENAÇÃO	1,00	200,00	200,00
03	TR. DE BARRILETA DE DRENAÇÃO	1,00	200,00	200,00
04	TR. DE BARRILETA DE DRENAÇÃO	1,00	200,00	200,00
05	TR. DE BARRILETA DE DRENAÇÃO	1,00	200,00	200,00

WELANE
PATRICIA
NUNES DO
NASCIMENTO
00065948246

Assinado de forma digital por WELANE PATRICIA NUNES DO NASCIMENTO:00065948246
Dados: 2024.06.04 19:27:58 -03'00'

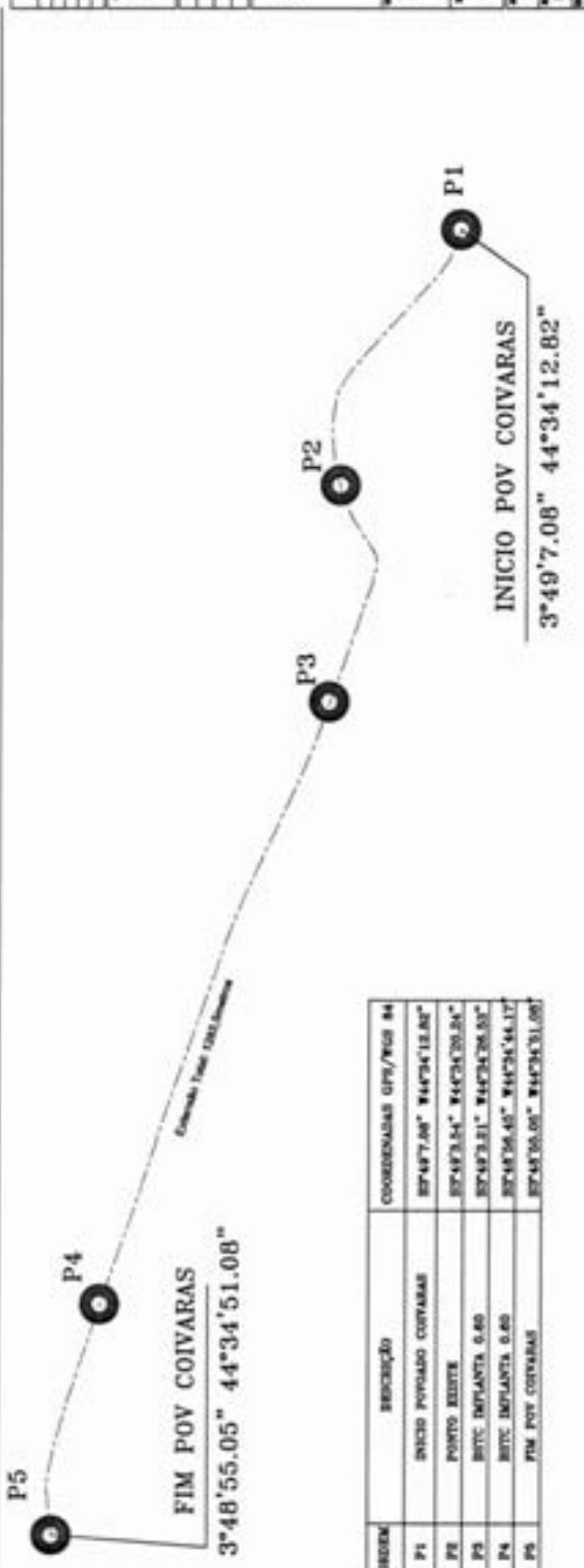

LEGENDAS

OBSERVAÇÕES:

<input type="checkbox"/> SERVIÇO DE CONSULTORIA <input type="checkbox"/> SERVIÇO DE PROJEÇÃO <input type="checkbox"/> SERVIÇO DE EXECUÇÃO	<input type="checkbox"/> SERVIÇO DE ADMINISTRAÇÃO <input type="checkbox"/> SERVIÇO DE CONTABILIDADE <input type="checkbox"/> SERVIÇO DE TENDAS	<input type="checkbox"/> SERVIÇO DE GESTÃO DE OBRAS <input type="checkbox"/> SERVIÇO DE MANUTENÇÃO <input type="checkbox"/> SERVIÇO DE REPARAÇÃO
---	--	--

PREFEITURA MUNICIPAL DE MATÕES DO NORTE

PLANTA DE SITUAÇÃO TRECHO A PAGAMENTO E SEÇÃO TIPO

ITEM	SEÇÃO	COORDENADAS UTM/EAST 84
P1	INÍCIO POVOADO COIVARAS	824277,08° 84204'12,82"
P2	PONTO BARRILETA	824277,08° 84204'12,82"
P3	BARRILETA PLANTA 0,40	824277,08° 84204'12,82"
P4	BARRILETA PLANTA 0,60	824277,08° 84204'12,82"
P5	FIM POVOADO COIVARAS	824277,08° 84204'12,82"

FIM POV COIVARAS
3°48'55.05" 44°34'51.08"

INÍCIO POV COIVARAS
3°49'7.08" 44°34'12.82"

<p>LEGENDAS</p> <p>PLACA DE REALIMENTAÇÃO - 4º FAIXA DIRECIONADA</p> <p>PLACA - PARE</p> <p>DESCRIÇÃO: 1 - LULA</p> <p>PLACA DE REALIMENTAÇÃO - 4º FAIXA DIRECIONADA</p> <p>PLACA - PARE</p> <p>DESCRIÇÃO: 1 - LULA</p> <p>PLACA DE REALIMENTAÇÃO - 4º FAIXA DIRECIONADA</p> <p>PLACA - PARE</p> <p>DESCRIÇÃO: 1 - LULA</p> <p>PLACA DE REALIMENTAÇÃO - 4º FAIXA DIRECIONADA</p> <p>PLACA - PARE</p> <p>DESCRIÇÃO: 1 - LULA</p>	<p>ANOTAÇÕES:</p> <p>Segundo os dimensionamentos a substituição das placas deverá obedecer a norma NF-12001 - substituição vertical rápida - placa de sinalização fixa a 1/3 da altura, com placas no alinhamento.</p> <p>Segundo os dimensionamentos de sinalização horizontal, em todo ponto de implantação, há adição a altura de sinalização vertical de 40 cm. Assim, a placa sinalizadora de 1,20 m de altura total ficará com uma placa sinalizadora de 0,80 m.</p> <p>Com a sua aplicação a placa sinalizadora ficará em conformidade com a altura exigida.</p> <p>DESEJO: A SUA MÁQUINA E A SUA SUA PLANTAS DEVEM SER TOTALMENTE METROS EM SUA EXTENSÃO TOTAL, A SER PLANTADA.</p>	<p>PROJ. 1302/11</p>
		<p>PLACA DE REALIMENTAÇÃO - 4º FAIXA DIRECIONADA</p> <p>PLACA - PARE</p> <p>DESCRIÇÃO: 1 - LULA</p>
		<p>PLACA DE REALIMENTAÇÃO - 4º FAIXA DIRECIONADA</p> <p>PLACA - PARE</p> <p>DESCRIÇÃO: 1 - LULA</p>
		<p>PLACA DE REALIMENTAÇÃO - 4º FAIXA DIRECIONADA</p> <p>PLACA - PARE</p> <p>DESCRIÇÃO: 1 - LULA</p>

SEMI-PLANTAS HORIZONTAL

Detalhe do padrão de traçado para Mutuações Longitudinais

<p>Linhas de Direção de Fluxo</p> <p>Ordemada (LPO-2)</p> <p>SEMI-PLANTAS HORIZONTAL</p> <p>SEMI-PLANTAS HORIZONTAL</p> <p>SEMI-PLANTAS HORIZONTAL</p>	<p>SEMI-PLANTAS HORIZONTAL</p> <p>SEMI-PLANTAS HORIZONTAL</p> <p>SEMI-PLANTAS HORIZONTAL</p>
<p>Linhas de Direção de Fluxo</p> <p>Ordemada (LPO-3)</p> <p>SEMI-PLANTAS HORIZONTAL</p> <p>SEMI-PLANTAS HORIZONTAL</p> <p>SEMI-PLANTAS HORIZONTAL</p>	<p>SEMI-PLANTAS HORIZONTAL</p> <p>SEMI-PLANTAS HORIZONTAL</p> <p>SEMI-PLANTAS HORIZONTAL</p>
<p>Linhas de Direção de Fluxo</p> <p>de Manobras Simétricas (LMS-1)</p> <p>SEMI-PLANTAS HORIZONTAL</p> <p>SEMI-PLANTAS HORIZONTAL</p> <p>SEMI-PLANTAS HORIZONTAL</p>	<p>SEMI-PLANTAS HORIZONTAL</p> <p>SEMI-PLANTAS HORIZONTAL</p> <p>SEMI-PLANTAS HORIZONTAL</p>
<p>Linhas de Direção de Fluxo</p> <p>de Manobras Simétricas (LMS-2)</p> <p>SEMI-PLANTAS HORIZONTAL</p> <p>SEMI-PLANTAS HORIZONTAL</p> <p>SEMI-PLANTAS HORIZONTAL</p>	<p>SEMI-PLANTAS HORIZONTAL</p> <p>SEMI-PLANTAS HORIZONTAL</p> <p>SEMI-PLANTAS HORIZONTAL</p>
<p>Linhas de Direção de Fluxo (LBO)</p> <p>SEMI-PLANTAS HORIZONTAL</p> <p>SEMI-PLANTAS HORIZONTAL</p> <p>SEMI-PLANTAS HORIZONTAL</p>	<p>SEMI-PLANTAS HORIZONTAL</p> <p>SEMI-PLANTAS HORIZONTAL</p> <p>SEMI-PLANTAS HORIZONTAL</p>
<p>Linhas de Direção de Fluxo (LCO)</p> <p>SEMI-PLANTAS HORIZONTAL</p> <p>SEMI-PLANTAS HORIZONTAL</p> <p>SEMI-PLANTAS HORIZONTAL</p>	<p>SEMI-PLANTAS HORIZONTAL</p> <p>SEMI-PLANTAS HORIZONTAL</p> <p>SEMI-PLANTAS HORIZONTAL</p>

Detalhes da placa R-1 "Parada Obrigatória"

SEMI-PLANTAS HORIZONTAL

SEMI-PLANTAS HORIZONTAL

SEMI-PLANTAS HORIZONTAL

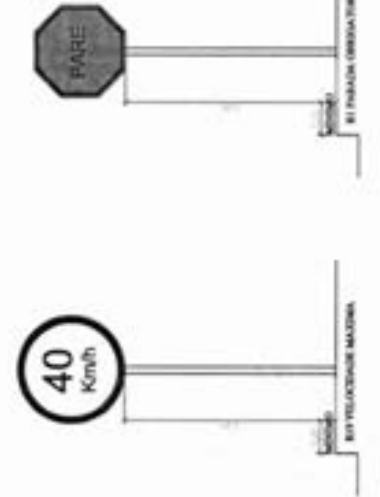
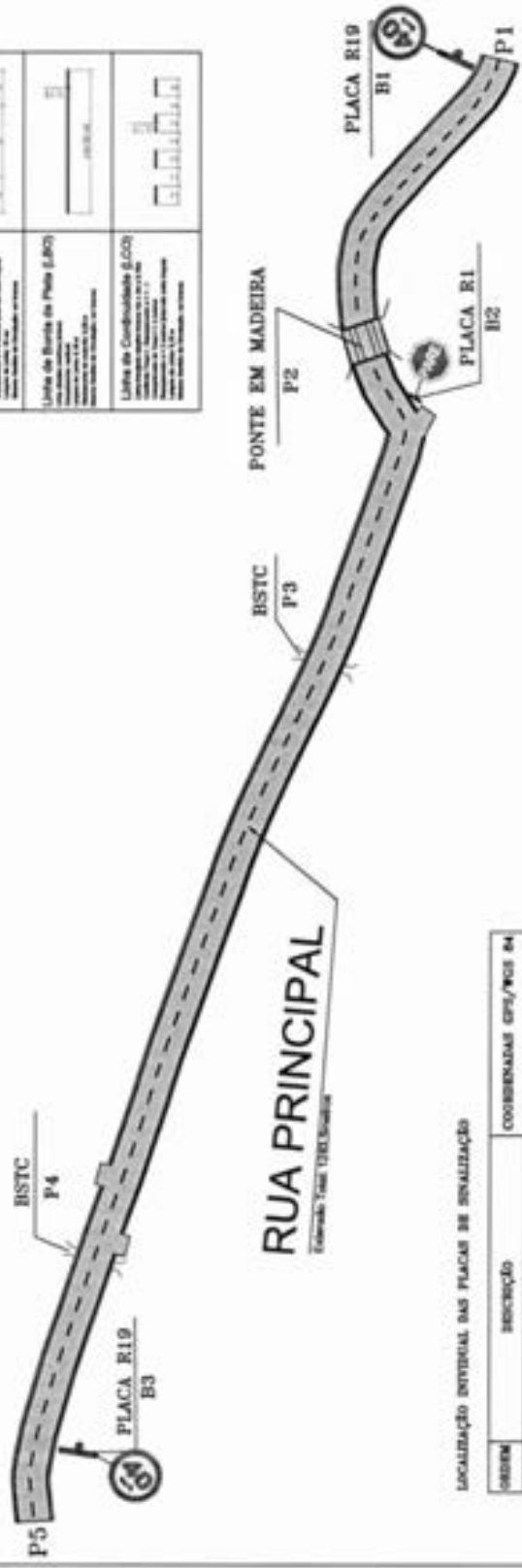

LOCALIZAÇÃO INTERNA DAS PLACAS DE SINALIZAÇÃO

ORDEM	DESCRIÇÃO	COORDENADAS GPS/WGS 84
P1	INÍCIO PONTILHADO COEFLEX	57°48'77.88" W 64°54'12.82" L
P2	PONTO EXISTE	57°48'73.54" W 64°54'30.24" L
P3	BSTC IMPLANTA 0.40	57°48'73.31" W 64°54'38.53" L
P4	BSTC IMPLANTA 0.40	57°48'56.65" W 64°54'44.17" L
P5	PIM FOM COEFLEX	57°48'55.95" W 64°54'51.08" L
B1	PLACA R19	57°48'73.70" W 64°54'13.17" L
B2	PLACA B1	57°48'74.74" W 64°54'31.87" L
B3	PLACA R19	57°48'75.15" W 64°54'48.85" L

WELANE PATRICIA
 NUNES DO NASCIMENTO:0006594
 8246

Assinado de forma digital por
 WELANE PATRICIA NUNES DO
 NASCIMENTO:00065948246
 Dddos: 2024.06.04 19:27:38
 -03'00'

MAPA DE LOCALIZAÇÃO DA JAZIDA, BOTA FORA E USINA ASFALTICA

MAPA DE LOCALIZAÇÃO E SITUAÇÃO EM RELAÇÃO AO TRECHO A IMPLANTAR O POVOADO COIVARA
 AS 3.5 KM DO TRECHO BOTA FORA COM 207 M
 NA ÁREA DO POVOADO DE JAZIDA COM 12,4 KM
 NA ÁREA DO PERCURSO DE IMPLANTAR O TRECHO A 29,21 KM

Legenda
 1 LOCALIZAÇÃO DO POVOADO COIVARA
 2 REDE
 3 TRECHO DE IMPLANTAR
 4 TRECHO PERCORRER ATÉ LOCALIZAÇÃO DO BOTA FORA

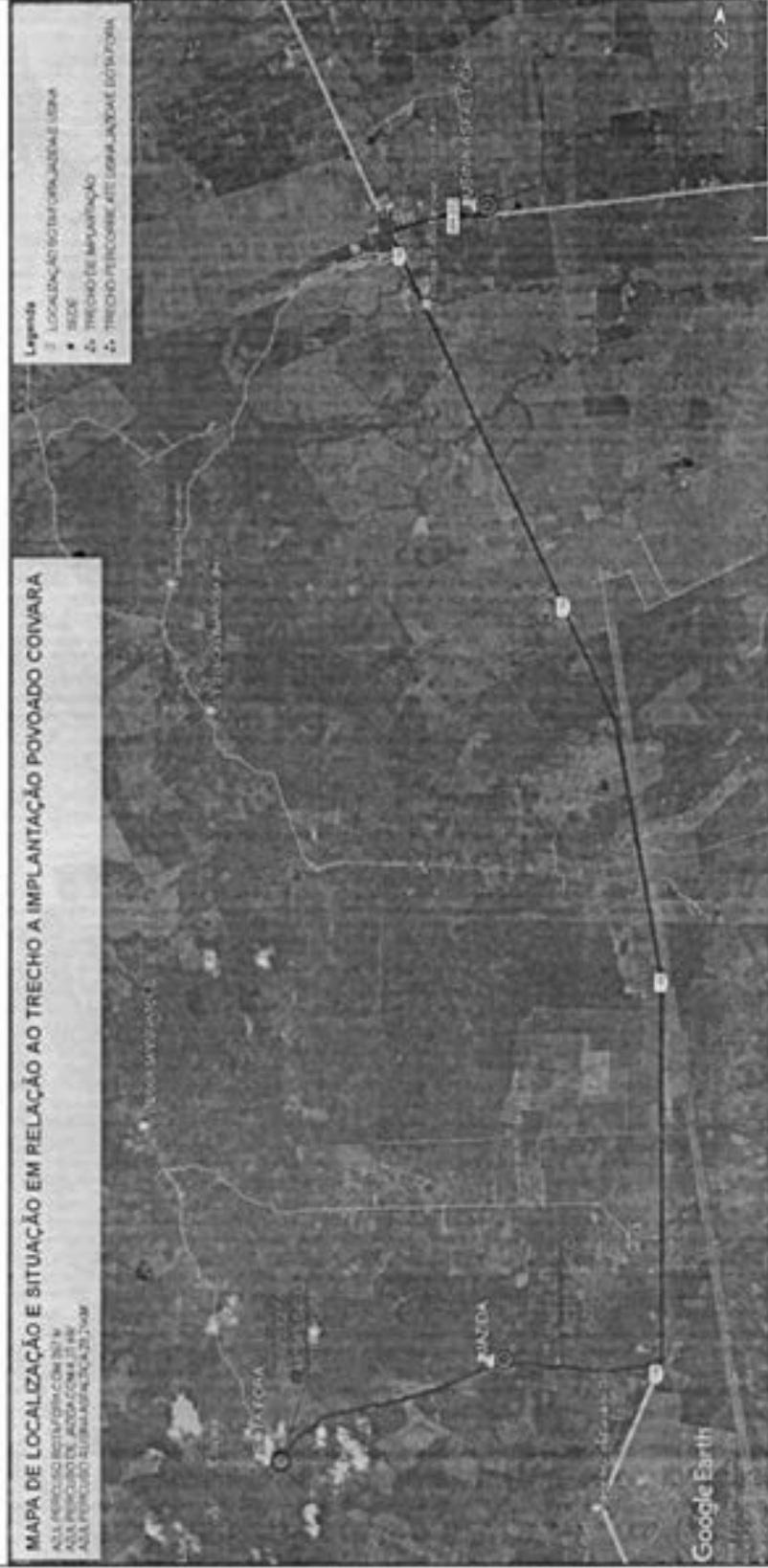

TRECHO DO POVOADO COIVARA A BOTA FORA, JAZIDA E USINA ASFALTICA

PERCURSO ATE JAZIDA (4,73 KM)
 PERCURSO ATE BOTA FORA 267 m
 PERCURSO ATE USINA ASFALTICA (29,21KM)

WELANE PATRICIA Assinado de forma digital por
 WELANE PATRICIA NUNES DO
 NUNES DO NASCIMENTO:00065948246
 NASCIMENTO:000659482 Data: 2024.06.04 19:27:14
 46 -0300

LEGENDAS

PONTOS DE LOCALIZAÇÃO

MA-135

PLANTA DE LOCALIZAÇÃO DO TRECHO

TRECHO A SER IMPLANTADO POVOADO COIVARAS

LEGENDAS

REDE DE MATOES DO NORTE

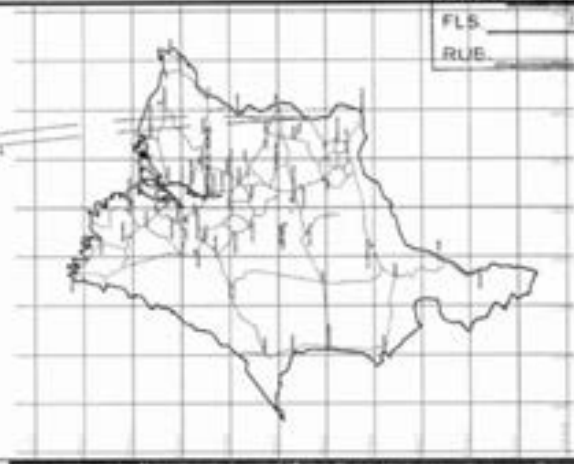

LOCALIZAÇÃO DO MUNICÍPIO EM RELAÇÃO AO TRECHO

MATOES DO NORTE / MA
 PROC. 12026/2021
 FLS. 422
 RUE. 2

OBSERVAÇÕES:

ORDEM	DESCRIÇÃO	COORDENADAS GPS/WGS 84
P1	LOCALIZAÇÃO USINA ASFALTICA	8P°47'35,80" W44°37'29,00"
P2	LOCALIZAÇÃO DA JAZIDA	8P°47'3,42" W44°37'39,41"
P3	LOCALIZAÇÃO BOTA FORA	8P°47'5,12" W44°37'4,94"

ACESSO

BR 135 - A SANTA RITA
 DE SANTA RITA
 A MIRANDA DO NORTE
 DE MIRANDA DO NORTE
 A MATOES DO NORTE

PREFEITURA MUNICIPAL
 DE
 MATOES DO NORTE



PLANTAS DE LOCALIZAÇÃO EM ALMA E RITA
 PLANTA DE LOCALIZAÇÃO DO POVOADO COIVARA
 PLANTA DE LOCALIZAÇÃO DO TRECHO A SER IMPLANTADO
 PLANTA DE LOCALIZAÇÃO DO PERCURSO DE IMPLANTAR O TRECHO A SER IMPLANTADO

PLANTA DE LOCALIZAÇÃO DO TRECHO

TRECHO A SER IMPLANTADO POVOADO COIVARAS

46

MAPA DE LOCALIZAÇÃO DA SEDE EM RELAÇÃO AOS TRECHOS A SER PAVIMENTADOS

LOCALIZAÇÃO DO TRECHO A IMPLANTAR

EM SEU PERCURSO A PERCORRER PASSARÁ NA POSIÇÃO DA COMUNA EM VERDE NO TRECHO A IMPLANTAR.



WELANE PATRÍCIA
NUNES DO
NASCIMENTO:00065
948246

Assinado de forma digital por
WELANE PATRÍCIA NUNES DO
NASCIMENTO:00065948246
 Dados: 2024.06.04 19:26:52
 -03'00"

LEGENDAS

SEDE



MA-135



TRECHO A SER IMPLANTADO POVOADO COIVARAS



PERCURSO ATE O POVOADO COIVARAS

PERCURSO 27.557m



PLANTA DE LOCALIZAÇÃO DO TRECHO

LEGENDAS

SEDE DO MUNICÍPIO COIVARAS/MA

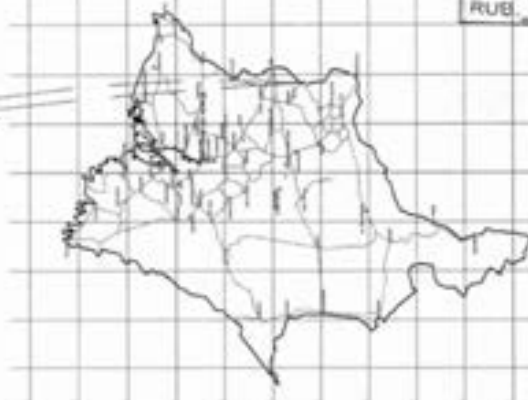

LOCALIZAÇÃO DO MUNICÍPIO EM RELAÇÃO AO ESTADO

Obs: PLANTA DE LOCALIZAÇÃO ENTRE O MUNICÍPIO DE MATÕES DO NORTE AO POVOADO COIVARAS

PROC. 2024/001 12024
 FLS. 0020
 RUE.

OBSERVAÇÕES:

1. TUDO O QUE ESTIVER DESEJADO DESEMPENHAR NA REALIDADE DEVE SER REGISTRADO EM UM TERMO DE ABERTURA DE OBRAS, ASSINADO POR AMBOS OS MUNICÍPIOS INTERESSADOS E OBRAS DE INTERESSE COMUM, SENDO A REALIZAÇÃO DA OBRAS DE INTERESSE COMUM DE RESPONSABILIDADE DO MUNICÍPIO DE MATÕES DO NORTE.

DESEMPENHAR NA REALIDADE	DATA	SIGNATURA
<input type="checkbox"/> PRELIMINAR		
<input type="checkbox"/> PRELIMINAR		
<input type="checkbox"/> DESEMPENHAR		

PREFEITURA MUNICIPAL

DE

MATÕES DO NORTE



MAT. NUNES DO

PAVIMENTAÇÃO ASFALTICA EM

ÁREA RURAL DO MUNICÍPIO DE

MATÕES DO NORTE

POVOADO COIVARAS - MATÕES DO

NORTE/MA

PLANTA DE LOCALIZAÇÃO DO TERMO A SER

IMPLANTADO A PERCORRER

PERCURSO 27.557m

PL10/11

MATÕES DO NORTE - MA
 PROC. 1706001/2022
 FLS. 425
 RUB.

LEGENDAS

BUCEO SIMPLES TUBULAR EM CONCRETO (BISTC) - Ø 0,60m
 Projeto: Bárbara
 em: Brasília

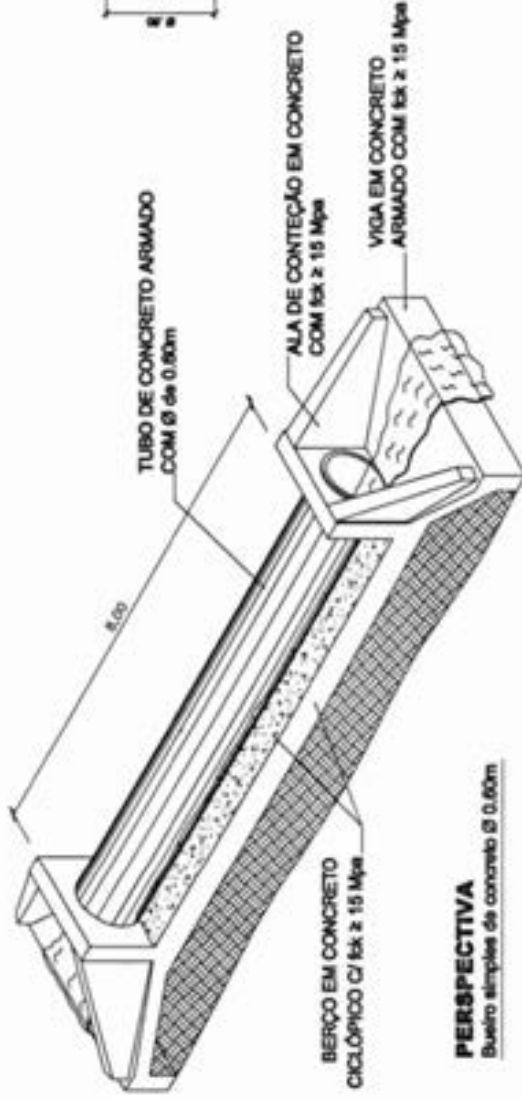
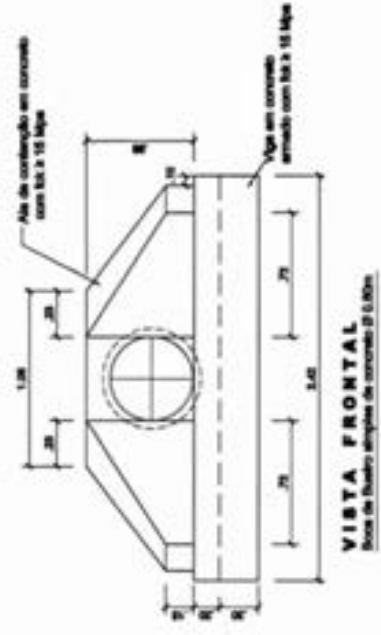
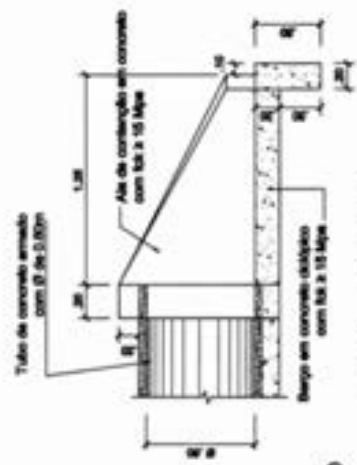
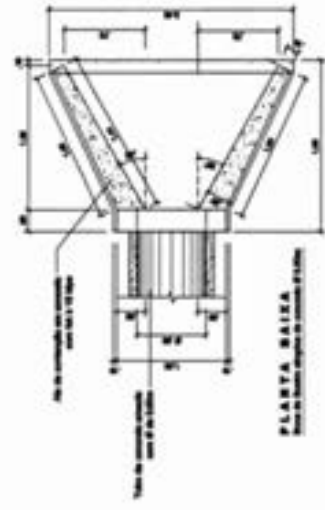

WELANE PATRICIA Assinado de forma digital
 NUNES DO NASCIMENTO:00065948246
 DADOS: 2024.06.04 19:26:26
 65948246 -03'00'

OBSERVAÇÕES:

PREFEITURA MUNICIPAL DE MATÕES DO NORTE

PROJETO DE ESPECIFICAÇÕES TÉCNICAS DE BUCEO A IMPLANTAÇÃO

PL01/01

LEGENDAS

PLANTA DE ESTAQUEAMENTO
 RUA A SER PAVIMENTADA
 OU RECAPEADA

ESTACAS A CADA 20M COTAS

PERFIL DE ELEVAÇÕES

PROJETO

TERRENO NATURAL

TABELA DE ELEVAÇÕES

OTIMIZ. DE PROJETO	COTAS DE TERRENO	DEFORMAÇÕES	BRUTAS
-8,400	-8,400	0	0
-8,470	-8,470	0	1
-8,540	-8,540	0	2
-8,610	-8,610	0	3
-8,680	-8,680	0	4
-8,750	-8,750	0	5
-8,820	-8,820	0	6
-8,890	-8,890	0	7
-8,960	-8,960	0	8
-9,030	-9,030	0	9
-9,100	-9,100	0	10

ANOTAÇÕES:
 No item 01 do perfil indica o início e o término da rede técnica de forma progressiva a cada 20m em 20 metros.
 No item 02 do perfil longitudinal indica o nível (NIVEL) DO PROJETO.
 No item 03 do perfil longitudinal indica o nível (NIVEL) DO TERRENO NATURAL.

OBSERVAÇÕES:

PROJETO	DATA	PROJETA	PROJETA

PREFEITURA MUNICIPAL DE MATÕES DO NORTE

SECRETARIA MUNICIPAL DE INFRAESTRUTURA E OBRAS PÚBLICAS

DEPARTAMENTO DE ENGENHARIA

PROJETO DE PAVIMENTAÇÃO DE RUA

PLANTA ESTAQUEAMENTO

PERFIL LONGITUDINAL

PL01/11

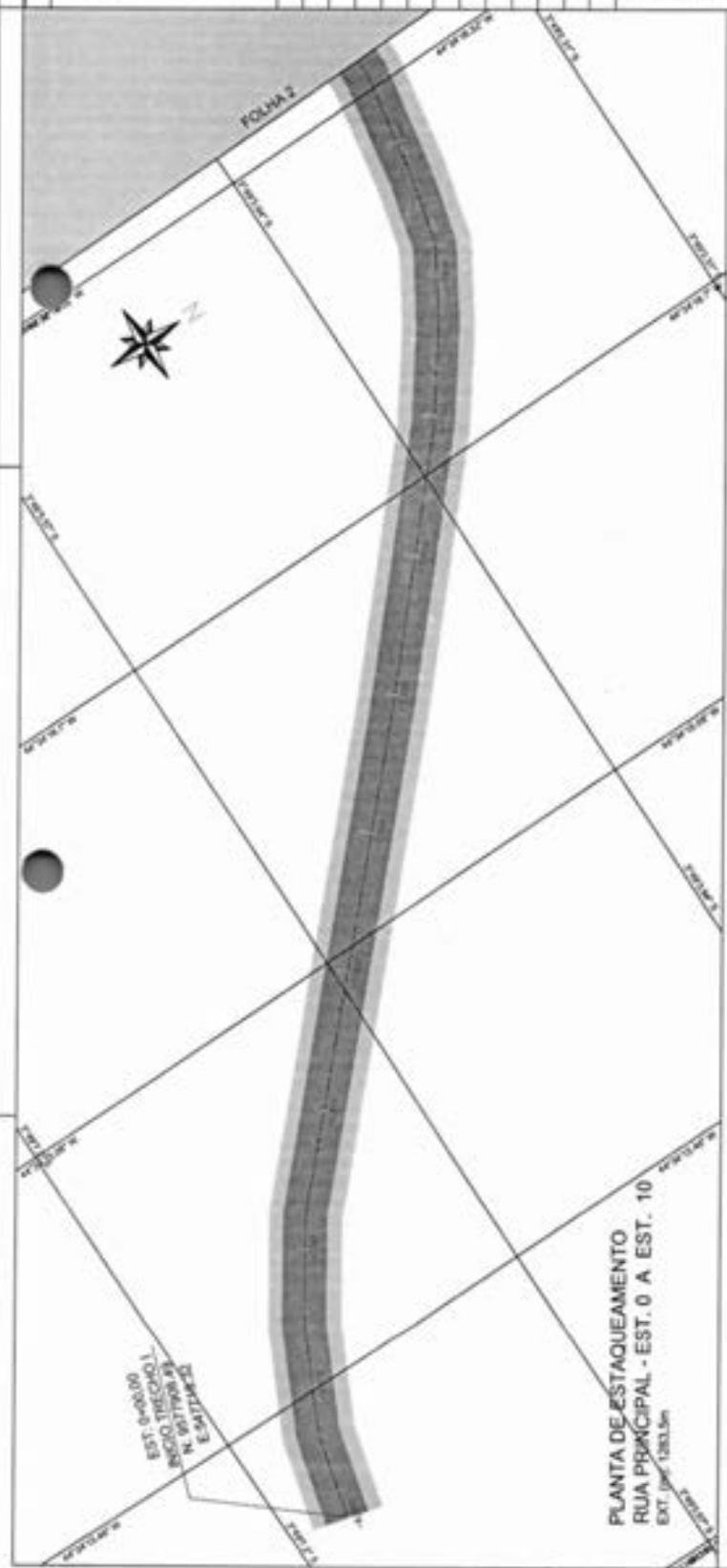

RUA PRINCIPAL

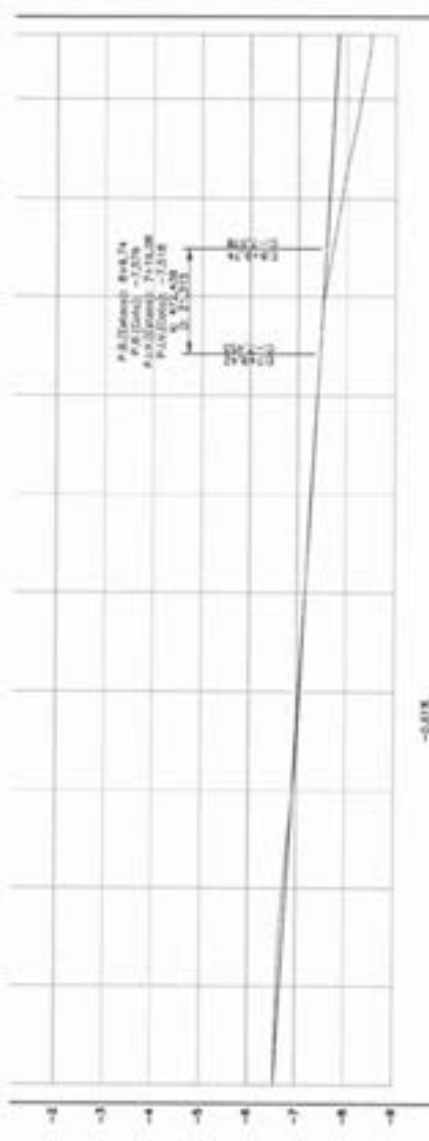

ESTACAS	COTAS	DEFORM.	BRUTAS
0	0+00	0	0
1	0+20	0	1
2	0+40	0	2
3	0+60	0	3
4	0+80	0	4
5	1+00	0	5
6	1+20	0	6
7	1+40	0	7
8	1+60	0	8
9	1+80	0	9
10	2+00	0	10

PLANTA DE ESTAQUEAMENTO
 RUA PRINCIPAL - EST. 0 A EST. 10
 EXT. (M) 1203,5m

PERFIL LONGITUDINAL
 EST. 0 A EST. 10
 EXT. (M) 1203,5m

ITEM	DESCRIÇÃO	QUANTIDADE	VALOR UNITÁRIO	VALOR TOTAL
01				
02				
03				
04				
05				

Assinado de forma digital por WELANE PATRICIA NUNES DO NASCIMENTO. TO:000659 48246

2024.06.04 19:26:02 -03'00'

LEGENDAS

PLANTA DE ESTAQUEAMENTO
 RUA A SER PAVIMENTADA
 OU RECAPEADA

ESTACAS A CADA 20MDCOTAS

PERFIL DE ELEVAÇÕES
 PROJETO

TERREMO NATURAL

TABELA DE ELEVAÇÕES

OTORGAR EM PROJEÇÃO	CÓDIGO DO TERREMO	DEPRIMENTAÇÃO	ESTACA
-7,200	8.519	300	11
-8,018	8.430	340	12
-8,206	8.152	300	13
-8,118	8.059	300	14
-8,077	7.899	300	15
-7,206	7.642	300	16
-7,818	7.356	340	17
-7,809	7.282	300	18
-7,794	7.207	300	19
-7,804	7.144	400	20
-7,400	7.040	400	21

ANOTAÇÕES:
 No item estaca no perfil indica a cota e o terreno de cada trecho de forma progressiva a cada 20m em 20 metros.
 No item estaca no perfil longitudinal é o grad (NIVEL DO PROJETO)
 No item estaca no perfil longitudinal é o grad (NIVEL TERREMO NATURAL)

OBSERVAÇÕES:

PROJETO DE PAVIMENTAÇÃO DE RUA Nº 1202

PROJETO DE PAVIMENTAÇÃO DE RUA Nº 1202

PROJETO DE PAVIMENTAÇÃO DE RUA Nº 1202

PREFEITURA MUNICIPAL DE MATÕES DO NORTE

SECRETARIA MUNICIPAL DE OBRAS, PLANEJAMENTO E FINANÇAS

PROJETO Nº 17202/2024

RUA Nº 1202

PLANO DE ESTAQUEAMENTO E PERFIL LONGITUDINAL

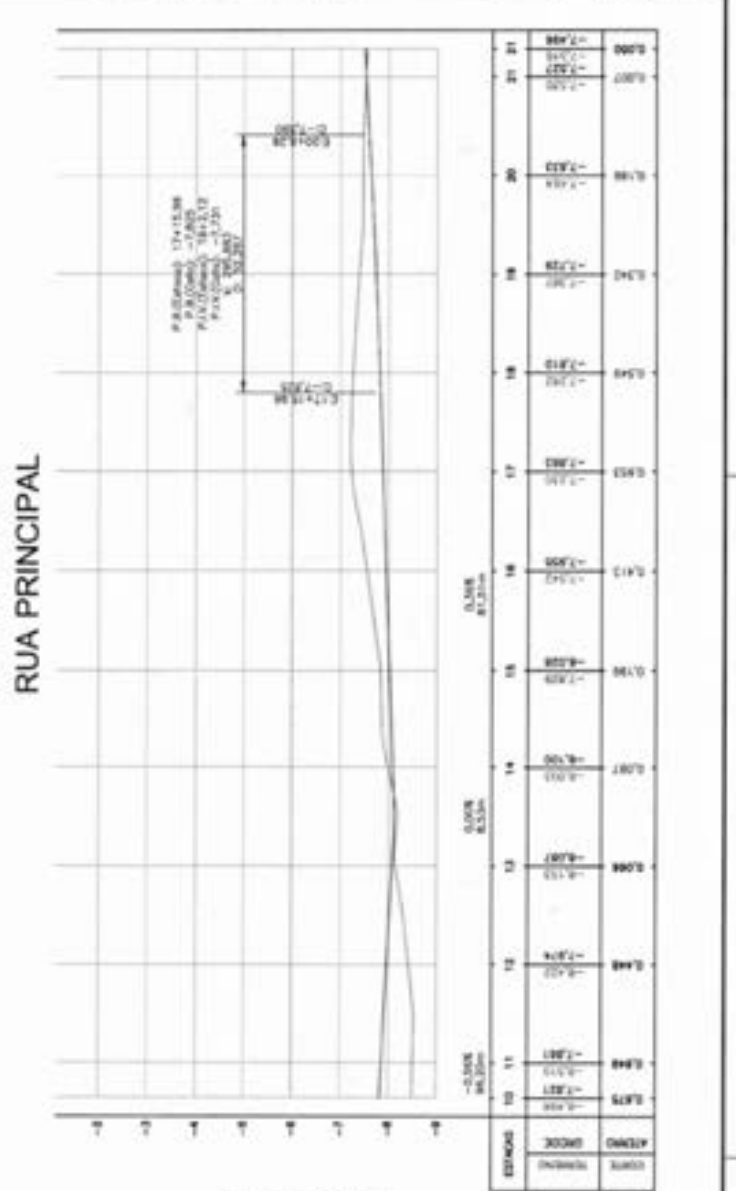

NOME	PROFISSIONAL	CONDIÇÃO	DATA
WELANE PATRICIA NUNES DO NASCIMENTO	PROJETADEIRA	PROJETADEIRA	2024.06.04

Assinado de forma digital por WELANE PATRICIA NUNES DO NASCIMENTO-00065948246

WELANE PATRICIA NUNES DO NASCIMENTO

NASCIMENTO: 948246

00065948246

2024.06.04

19:25:10 -03'00'

PROC: 1202
 FL 5
 RUB: 0122

LEGENDAS
 PLANTA DE ESTAQUEAMENTO
 RUA A SER PAVIMENTADA
 OU RECAPEADA

ESTACAS A CADA 20M/CORTAS

PERFIL DE ELEVAÇÕES
 PROJETO
 TERREMO NATURAL

TABELA DE ELEVAÇÕES

COTAS EM PROJETOS	COTAS EM TERREMO	DEPARTAMENTO	ESTACA
-7,419	-7,461	440	00
-7,418	-7,454	440	05
-7,424	-7,451	440	10
-7,408	-7,454	500	00
-8,400	-7,375	500	05
-8,387	-7,384	500	10
-8,398	-7,400	500	15
-8,390	-7,375	500	20
-7,399	-7,356	600	00
-7,390	-7,350	600	05

ANOTAÇÕES:

Não foram indicadas as cotas de nível em todo o terreno de cada trecho de obra de forma progressiva a cada 20m por 20 metros.
 Não foram indicadas as cotas de nível longitudinal e o perfil (NIVEL DO PROJETO) e o perfil (NIVEL DO TERREMO NATURAL).

OBSERVAÇÕES:

DATA	DESCRIÇÃO	DETA	DETERMINADO
	<input type="checkbox"/> REVISÃO DE PLANOS		
	<input type="checkbox"/> REVISÃO DE CÁLCULOS		
	<input type="checkbox"/> REVISÃO DE COTAÇÃO		

PREFEITURA MUNICIPAL DE MATÕES DO NORTE



PAVIMENTAÇÃO ASFALTICA EM AREA RURAL DO MUNICIPIO DE MATÕES DO NORTE
 POPULADO COSTA - MATÕES DO NORTE/MA

PLANTA ESTAQUEAMENTO
 PERFIL LONGITUDINAL

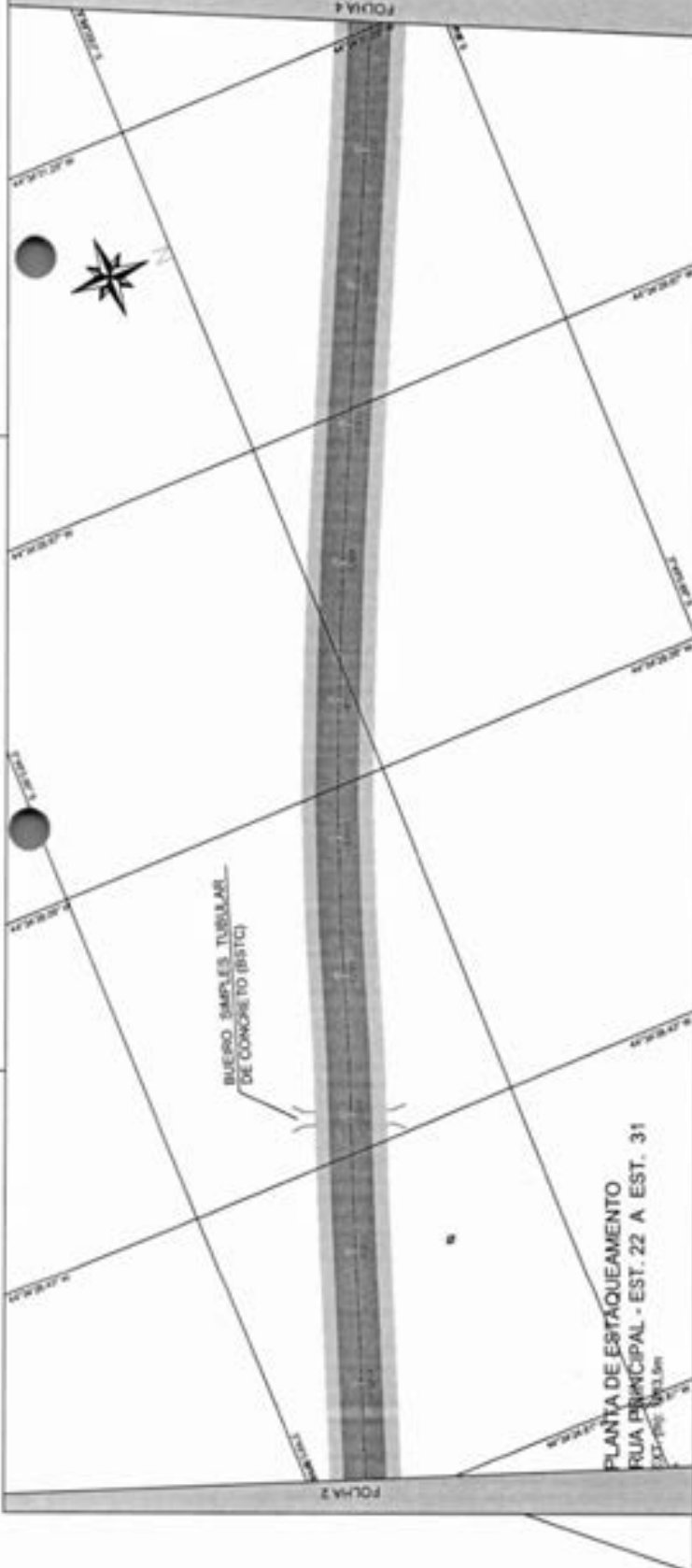

RUA PRINCIPAL

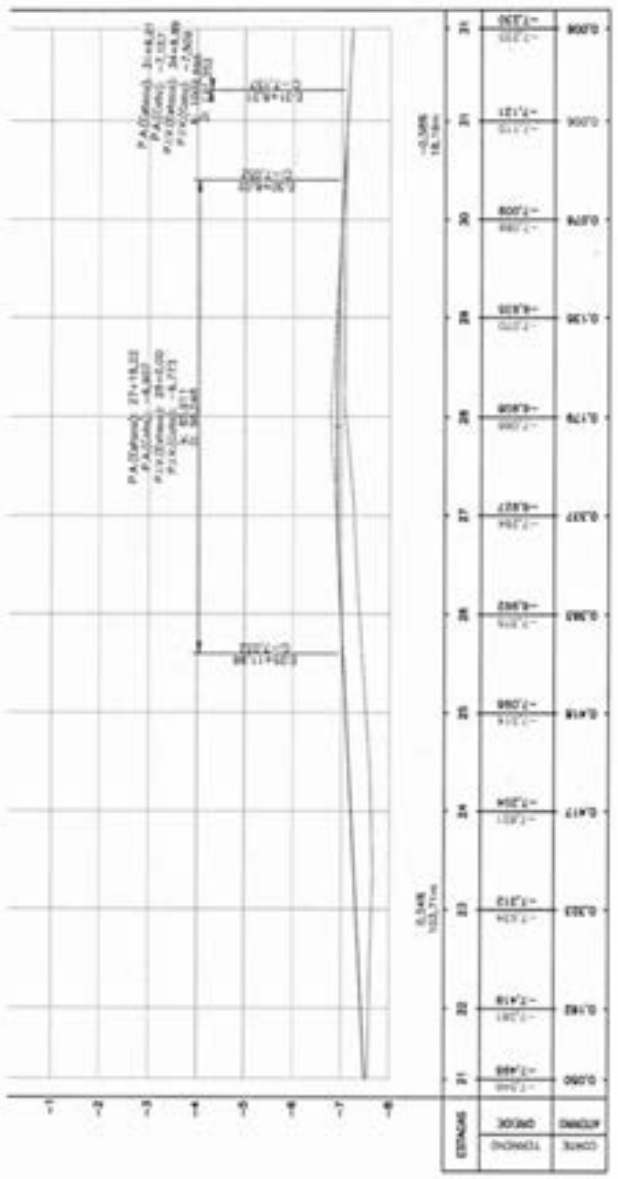

PLANTA DE ESTAQUEAMENTO
 RUA PRINCIPAL - EST. 22 A EST. 31

PERFIL LONGITUDINAL
 EST. 22 A EST. 31
 EXT. (m) 1280,5m

ITEM	DESCRIÇÃO	QUANTIDADE	VALOR UNITÁRIO	VALOR TOTAL
01	MÃO DE OBRA			
02	MATERIAL			
03	MATERIAL			
04	MATERIAL			
05	MATERIAL			

WELANE
 PATRICIA NUNES DO NASCIMENTO
 Assinado de forma digital por WELANE PATRICIA NUNES DO NASCIMENTO
 0065948246
 Dados: 2024.06.04 19:25:22 -03'00'

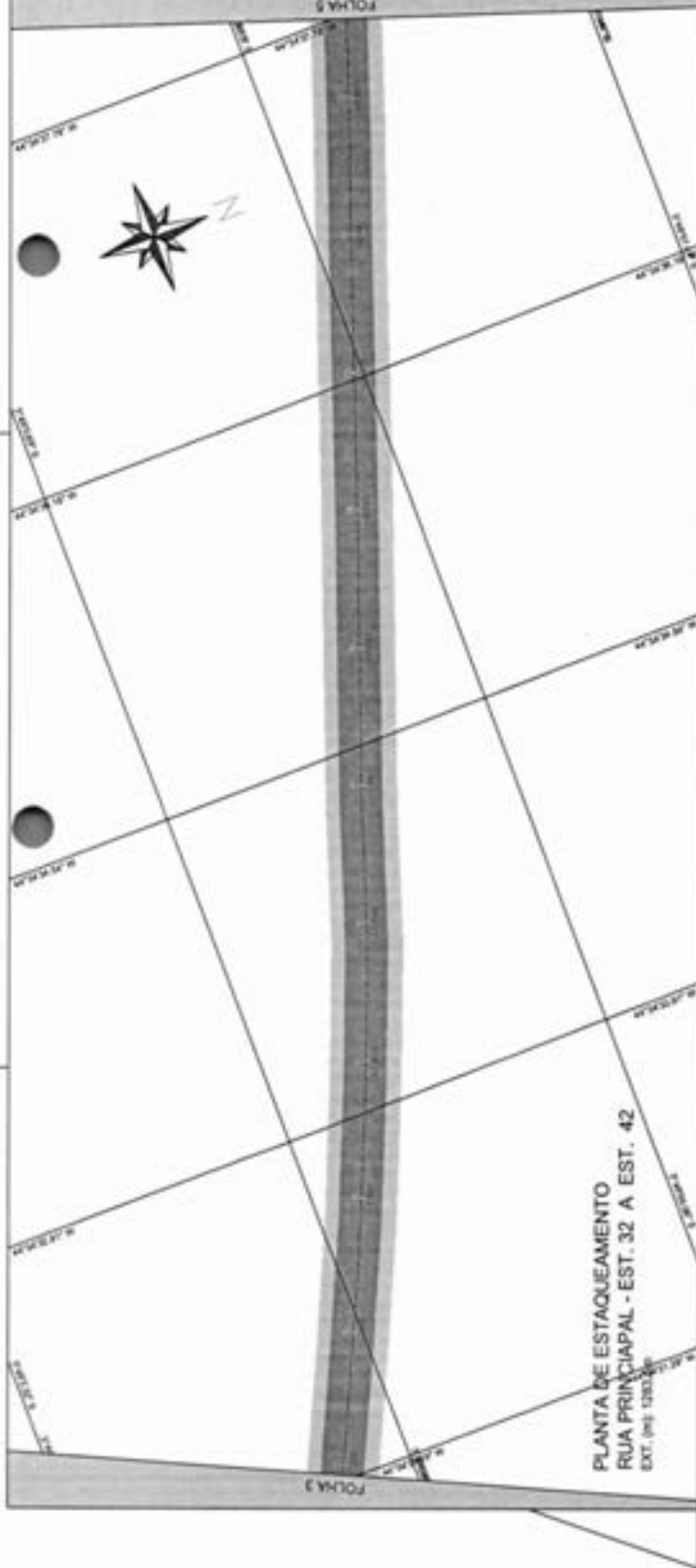

PLANTA DE ESTAQUEAMENTO
RUA PRINCIPAL - EST. 32 A EST. 42
EXT. (m): 1080,5m

PERFIL LONGITUDINAL
EST. 32 A EST. 42
EXT. (m): 1080,5m

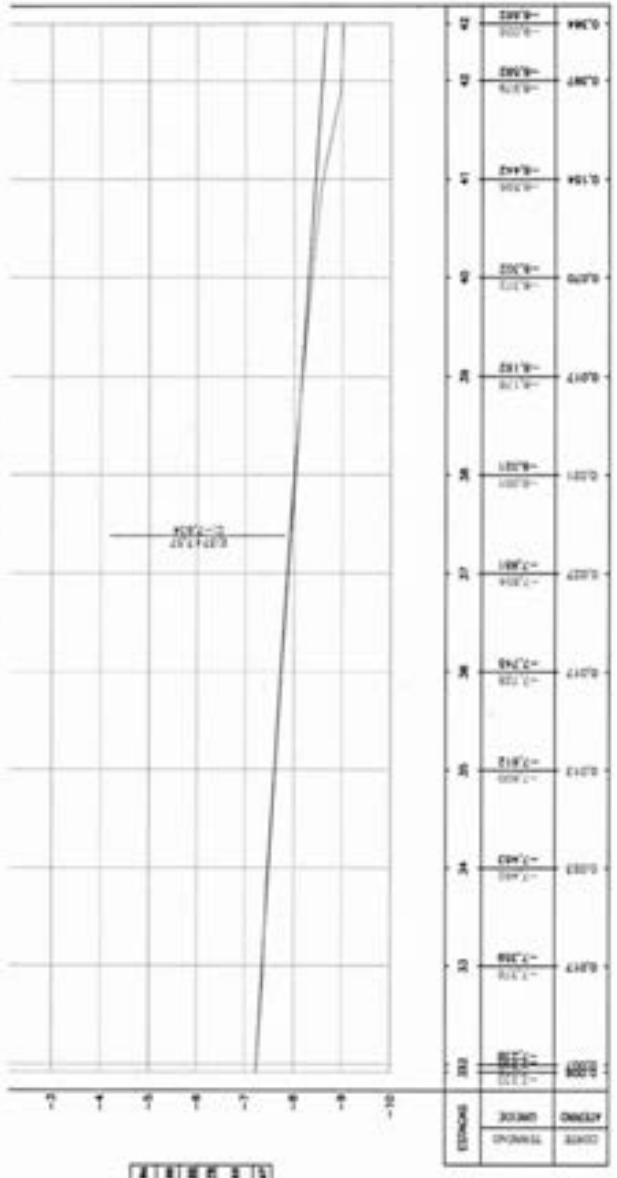

RUA PRINCIPAL

NOME	EMPRESA	ENDEREÇO	CONTATO
01	WEL NEUNES DO NASCIMENTO	WEL NEUNES DO NASCIMENTO	65948246
02	WEL PATRÍCIA NUNES DO NASCIMENTO	WEL PATRÍCIA NUNES DO NASCIMENTO	65948246
03	WEL WELAN PATRÍCIA NUNES DO NASCIMENTO	WEL WELAN PATRÍCIA NUNES DO NASCIMENTO	65948246
04	WEL PATRÍCIA NUNES DO NASCIMENTO	WEL PATRÍCIA NUNES DO NASCIMENTO	65948246

WELANE PATRÍCIA NUNES DO NASCIMENTO
 Assinado de forma digital por
WELANE PATRÍCIA NUNES DO NASCIMENTO
 :0006594824
 Dados: 2024.06.04 19:25:30 -03'00'

LEGENDAS

PLANTA DE ESTAQUEAMENTO
 RUA A SER PAVIMENTADA OU RECAPEADA
 ESTACAS A CADA 20M/COTAS

PERFIL DE ELEVAÇÕES
 PROJETO
 TERRENO NATURAL

TABELA DE ELEVAÇÕES

COTA DE PROJETO	COTA DE TERRENO	DEPARTAMENTO	ESTACA
-7,800	-1,810	840	32
-7,800	-1,270	850	33
-7,800	-1,400	860	34
-7,800	-1,500	790	35
-7,740	-1,700	790	36
-7,800	-1,650	740	37
-8,000	-8,000	790	38
-8,100	-8,170	790	39
-8,200	-8,270	800	40
-8,440	-8,500	800	41
-8,400	-8,500	840	42

ANOTAÇÕES:
 No item estaca no perfil indica a linha e o terreno de cada trecho de obra de forma progressiva a cada 20 m (20 metros).
 No item estaca no perfil longitudinal é a grade (NIVEL DO PROJETO).
 No item estaca no perfil longitudinal é a grade (NIVEL TERRENO NATURAL).

MATÕES DO NORTE / MA

OBSERVAÇÕES:

PROJETO
 Nº: 12024.001/202
 DATA: 06/06/2024

PROJETADEIRO: WEL PATRÍCIA NUNES DO NASCIMENTO
 WEL WELAN PATRÍCIA NUNES DO NASCIMENTO
 WEL NEUNES DO NASCIMENTO

PREFEITURA MUNICIPAL DE MATÕES DO NORTE

SECRETARIA DE PLANEJAMENTO E ADMINISTRAÇÃO
 DEPARTAMENTO DE LICITAÇÃO E EMPREITADAS
 PROCESSO Nº 12024.001/2024

PLATA ESTAQUEAMENTO
 PERFIL LONGITUDINAL

PL04/11

PLS. PROJ. 1700001/202

RUB. PROJ. 1700001/202

ANOTAÇÕES:
 No item indica no perfil indica o início e o término de cada trecho de forma progressiva e cada de 20 em 20 metros.
 No item em azul no perfil longitudinal é o nível (NIVEL) DO PROJETO.
 No item em vermelho no perfil longitudinal é o nível (NIVEL) TERRENO NATURAL.

OBSERVAÇÕES:

LEGENDAS

PLANTA DE ESTAQUEAMENTO
 RUA A SER PAVIMENTADA
 OU RECAPEADA

ESTACAS A CADA 20m/COTAS

PERFIL DE ELEVAÇÕES
 PROJETO
 TERRENO NATURAL

TABELA DE ELEVAÇÕES

ESTACAS EM PROJETO	COTAS DO TERRENO (M)	PROJETO (M)	DIFFERENÇA
42	-8,772	800	48
43	-8,254	800	44
44	-8,206	800	46
45	-8,142	800	48
46	-8,055	840	47
47	-8,025	860	45
48	-8,022	860	49
49	-8,708	1.000	90
50	-8,826	1.000	81
51	-8,848	1.040	88
52	-10,874	1.000	88

PREFEITURA MUNICIPAL DE MATÕES DO NORTE

SECRETARIA MUNICIPAL DE URBANISMO E OBRAS

PROJETO DE PAVIMENTAÇÃO DE RUA A SER PAVIMENTADA OU RECAPEADA

PLANTA ESTAQUEAMENTO

PERFIL LONGITUDINAL

PLANO 1/1

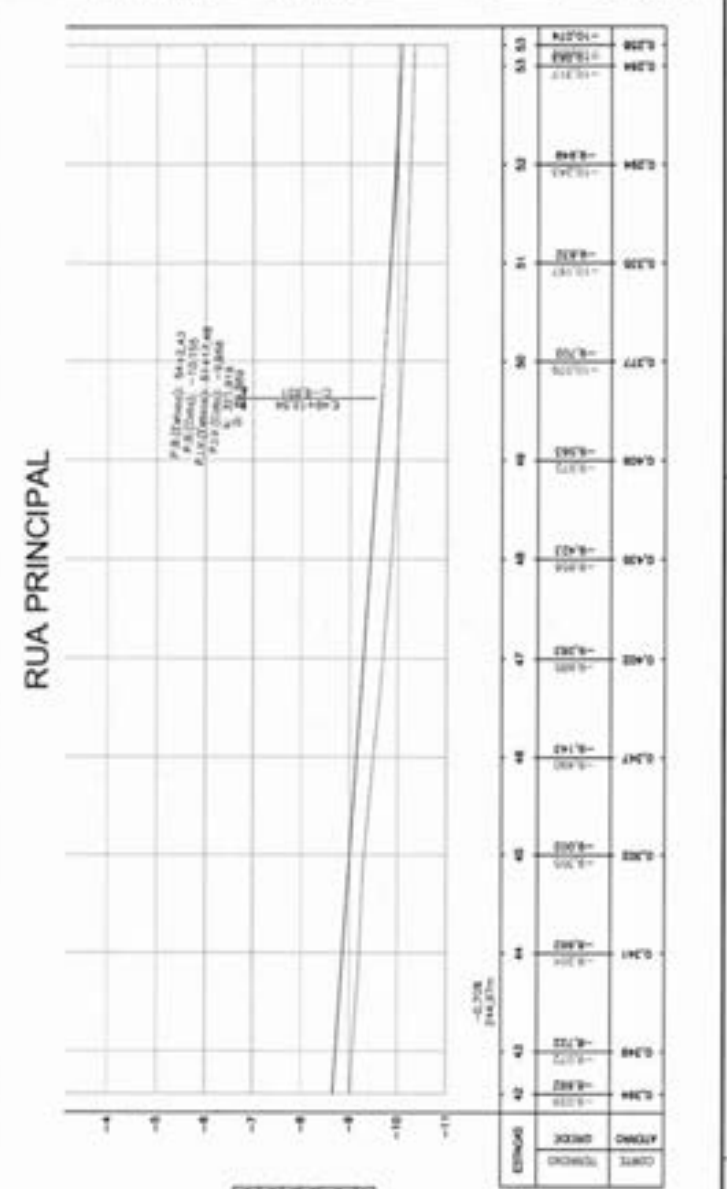

WELANE
 Assinado de forma digital por WELANE PATRICIA NUNES DO NASCIMENTO0006594 DO NASCIMENTO00 065948246

19-25-2024 06:04
 19-25-2024 -03'00'

PLANTA DE ESTAQUEAMENTO
 RUA RUA PRINCIPAL - EST. 43 A EST. 53
 EXT. (m) 103,5m

PERFIL LONGITUDINAL
 EST. 43 A EST. 53
 EXT. (m) 103,5m

PROJ. 12021
 FLS. 1/3
 RUA PRINCIPAL

ANOTAÇÕES:
 No item estaca no perfil indica a linha e o terreno de cada tipo de obra de forma progressiva a cada 20m (NIVEL DO PROJETO)
 No item em azul no perfil longitudinal é o grad (NIVEL TERRENO NATURAL)

LEGENDAS

PLANTA DE ESTAJEAMENTO
 RUA A SER PAVIMENTADA
 OU RECAPEADA

ESTACAS A CADA 20M/CORTAS

PERFIL DE ELEVAÇÕES
 PROJETO
 TERRENO NATURAL

TABELA DE ELEVAÇÕES

ESTACA DE PROJETO	ESTACA DO TERRENO	QUOTA (M)	TERRENO NATURAL
54	54	15,300	15,300
55	55	15,300	15,300
56	56	15,300	15,300
57	57	15,300	15,300
58	58	15,300	15,300
59	59	15,300	15,300
60	60	15,300	15,300
61	61	15,300	15,300
62	62	15,300	15,300
63	63	15,300	15,300

OBSERVAÇÕES:

PROJETO DE PAVIMENTAÇÃO

PROJETO DE PAVIMENTAÇÃO

PROJETO DE PAVIMENTAÇÃO

PROJETO DE PAVIMENTAÇÃO

PREFEITURA MUNICIPAL DE MATÕES DO NORTE



PROJETO DE PAVIMENTAÇÃO DE ÁSFALTO EM ÁREA RURAL NO MUNICÍPIO DE MATÕES DO NORTE

PROJETO DE PAVIMENTAÇÃO DE ÁSFALTO EM ÁREA RURAL NO MUNICÍPIO DE MATÕES DO NORTE

PROJETO DE PAVIMENTAÇÃO DE ÁSFALTO EM ÁREA RURAL NO MUNICÍPIO DE MATÕES DO NORTE

PROJETO DE PAVIMENTAÇÃO DE ÁSFALTO EM ÁREA RURAL NO MUNICÍPIO DE MATÕES DO NORTE

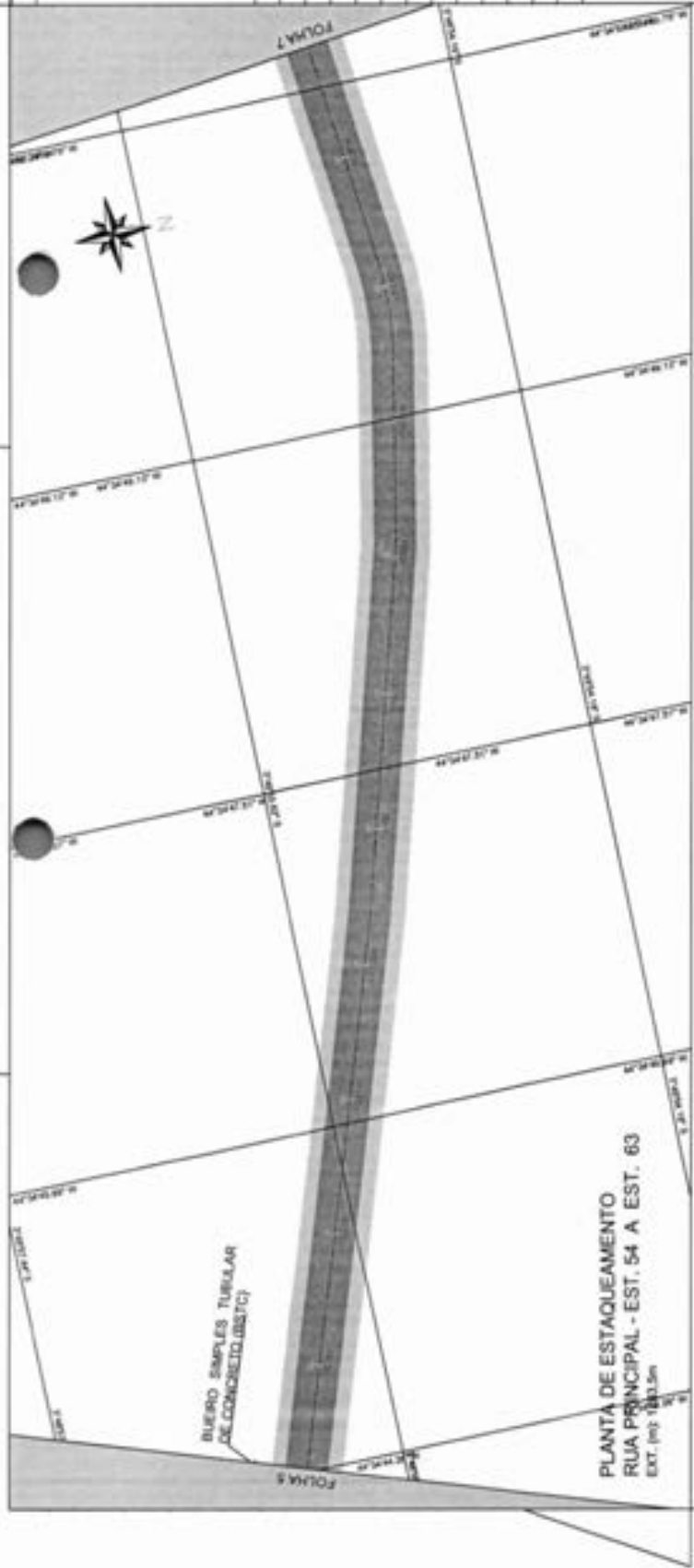

RUA PRINCIPAL

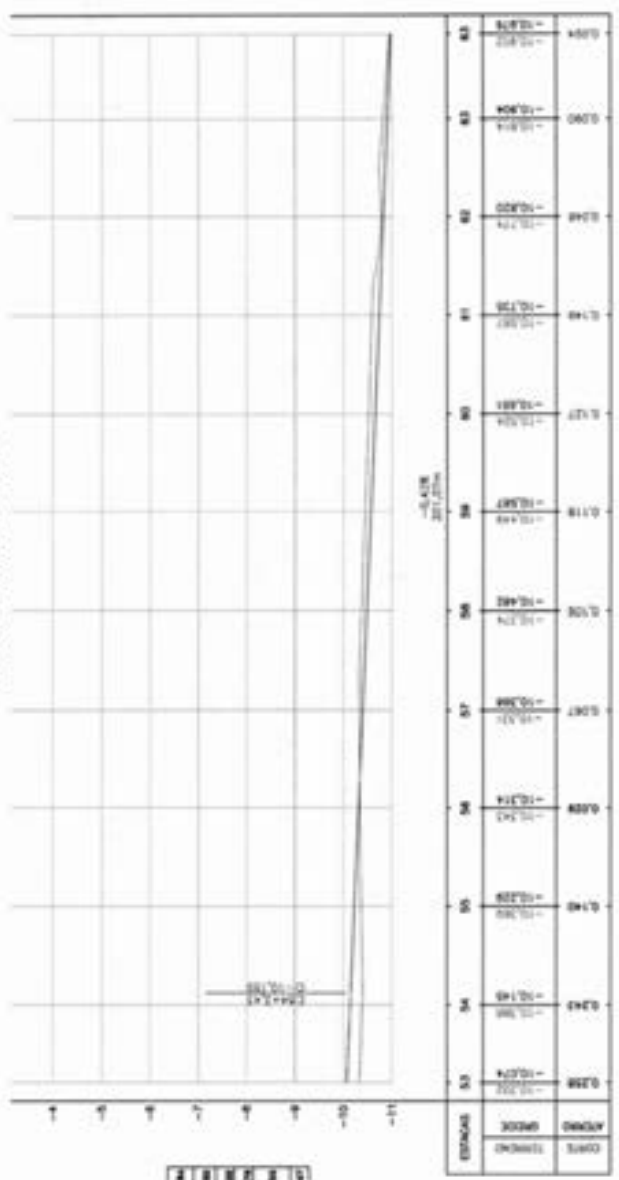

PLANTA DE ESTAJEAMENTO
 RUA PRINCIPAL - EST. 54 A EST. 63
 EXT. (m): 100,0m

PERFIL LONGITUDINAL
 EST. 54 A EST. 63
 EXT. (m): 100,0m

ITEM	DESCRIÇÃO	QUANTIDADE	UNIDADE	VALOR UNITÁRIO (R\$)	VALOR TOTAL (R\$)
01	PAVIMENTAÇÃO DE ÁSFALTO				
02	PAVIMENTAÇÃO DE CIMENTO				
03	PAVIMENTAÇÃO DE BARRA				
04	PAVIMENTAÇÃO DE CIMENTO				
05	PAVIMENTAÇÃO DE BARRA				

WELANE
 PATRICIA NUNES DO NASCIMENTO
 Assinado de forma digital por WELANE PATRICIA NUNES DO NASCIMENTO
 5948246
 2024.06.04 19:25:47 -03'00'

LEGENDAS

PLANTA DE ESTAQUEAMENTO
 RUA A SER PAVIMENTADA
 OU RECAPEADA

ESTACAS A CADA 20M/COTAS

PERFIL DE ELEVAÇÕES
 PROJETO
 TERRENO NATURAL

TABELA DE ELEVAÇÕES	
QUOTA DE PROJETO	QUOTA DO TERRENO NATURAL
- 1+000	- 1+000

ANOTAÇÕES:
 No item estação no perfil indica o início e o término de cada trecho de nível em forma progressiva a cada 20m até 20 metros.
 No item estaca no perfil longitudinal é o grau (NIVEL DO PROJETO)
 No item estaca no terreno longitudinal é o grau (NIVEL DO TERRENO NATURAL)

OBSERVAÇÕES:

1. TÍTULO DO PROJETO: ...

2. LOCAL DO PROJETO: ...

3. DATA DO PROJETO: ...

4. FOLHA DE PROJETO: ...

5. NOME DO PROJETANTE: ...

6. NOME DO CLIENTE: ...

7. NOME DO MUNICÍPIO: ...

8. NOME DO ESTADO: ...

9. NOME DO PAÍS: ...

10. NOME DO MUNICÍPIO: ...

11. NOME DO ESTADO: ...

12. NOME DO PAÍS: ...

PREFEITURA MUNICIPAL
 DE
MATÕES DO NORTE

SECRETARIA MUNICIPAL DE URBANISMO

PLANILHA Nº ...

PLANO DE ESTAQUEAMENTO

PERFIL LONGITUDINAL

FOLHA / 11

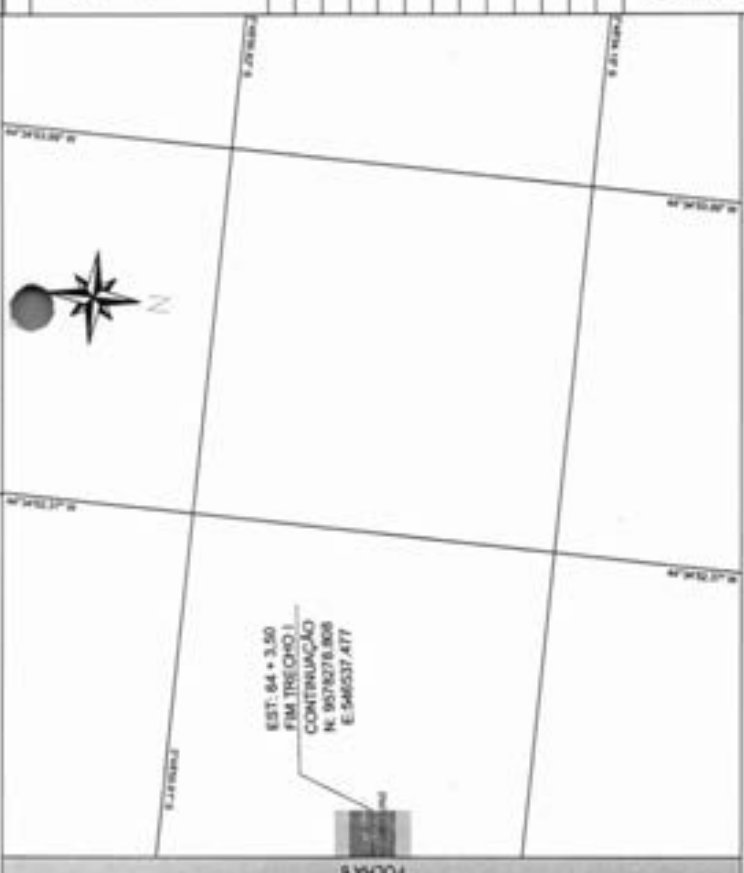

RUA PRINCIPAL



NOME	IDENTIFICAÇÃO	IDENTIFICAÇÃO DO PROJETO
DR. WELANE PATRICIA NUNES DO NASCIMENTO-000	PROFESSOR	PROFESSOR
DR. WELANE PATRICIA NUNES DO NASCIMENTO-000	PROFESSOR	PROFESSOR
DR. WELANE PATRICIA NUNES DO NASCIMENTO-000	PROFESSOR	PROFESSOR
DR. WELANE PATRICIA NUNES DO NASCIMENTO-000	PROFESSOR	PROFESSOR

WELANE PATRICIA Assinado de forma digital por WELANE PATRICIA NUNES DO NASCIMENTO-000
NUNES DO NASCIMENTO-000 Nascimento: 2024.06.04 19:25:54
65948246 -03'00"



MEMORIAL DESCRITIVO & ESPECIFICAÇÕES TÉCNICAS

*OBRA: PAVIMENTAÇÃO ASFÁLTICA EM ÁREA
RURAL NO MUNICÍPIO DE MATÕES DO NORTE -
MA.- 948116/2023*

1. MUNICÍPIO: MATÕES DO NORTE - MA

1.1 HISTÓRIA

O município de Matões do Norte foi criado pela lei estadual nº 6138, de 10 de novembro de 1994 e instalado em 1 de janeiro de 1997.[5]. Matões do Norte é uma cidade e um município do estado do Maranhão, na microrregião de Itapecuru Mirim, Mesorregião do Norte Maranhense. O município tem cerca de 7 700 habitantes e 747 km². O município foi criado em 1997.

1.2 GEOGRAFIA

Sua população estimada em 2016 era de 16.552 habitantes, segundo o censo realizado pelo IBGE. Área: 749.651,00 - Densidade: 22,10 - Altitude: 50 - Clima:Fuso Horário: UTC-3



Localização de Matões do Norte no Maranhão

Características geográficas

Área total ^[1]	749,651 km ²
População total (IBGE/2016) ^[2]	16 552 hab.
• Posição	MA: 120°
Densidade	22,1 hab /km ²
Clima	<i>Não disponível</i>
Fuso horário	Hora de Brasília (UTC-3)

Indicadores

IDH (PNUD/2010) ^[3]	0,533 — <i>baixo</i>
• Posição	MA: 183°
PIB (IBGE/2014) ^[4]	R\$ 66 988 mil
• Posição	MA:
PIB <i>per capita</i> (IBGE/2008) ^[4]	R\$ 4 251,07

2. INTRODUÇÃO

As dificuldades de acesso para os que residem no interior dos municípios, e a falta dos serviços sociais básicos, de maneira geral, têm como principal consequência o aumento dos índices de mortalidade, dificuldade nos transportes agrícolas, coletivos e etc., deixando marcas de sofrimento e privações, com isso, retardando o desenvolvimento humano e a sua produtividade.

As populações que residem nas áreas dos municípios maranhenses, estão marcadas pela falta de transporte e de uma melhor via de acesso, pois de maneira geral os serviços de recuperação de caminho de acesso estão concentrados nas sedes municipais, e são operados de forma deficiente, com um grau de desperdício de recursos que beneficiam somente um número reduzido da população.

A pavimentação do trecho que tem como objetivo dotar as regiões beneficiadas de acesso eficiente, de modo que as mesmas se integrem às malhas rodoviárias do Estado e Município, é uma experiência bem-sucedida de programas que atendem a benefícios das comunidades carentes, contribuindo, portanto, para o desenvolvimento socioeconômico da Região.

Com base nos fundamentos no art. 7º da Lei nº 8.666 de 21.06.93 e suas alterações posteriores, este projeto básico visa fornecer elementos e subsídios que possibilitem viabilizar a pavimentação de 1.283,50 metros, como abaixo relacionada nos projetos, está localizado no município de Matões do Norte – MA.

Essas obras serão executadas em conformidade com a metodologia e especificações anexas, em consonância com as Normas Técnicas Brasileiras vigentes.

As obras, objeto deste projeto básico, serão executadas mediante celebração de convênio a ser firmado entre a CAIXA - MINISTERIO DA INTEGRAÇÃO E DO DESENVOLVIMENTO REGIONAL e a Prefeitura Municipal de Matões do Norte – MA, visando otimizar e agilizar a utilização dos recursos disponibilizados pelo Governo Federal.

3. JUSTIFICATIVA

A execução dessas obras encontra justificativa consistente na necessidade premente de ser criada a infraestrutura básica na zona rural do Município de Matões do Norte – MA, uma

vez que nesse sentido pouca coisa foi feita até este momento. O objetivo é tornar a cidade melhor estruturada e organizada, proporcionando às famílias qualidade de vida. No caso presente as áreas são carentes de infraestrutura e a assistência técnica e social, pois não há nenhum tipo de revestimento na rua indicada no projeto. Onde nos períodos chuvosos há o surgimento de buracos e lama, dificultando a locomoção das famílias que ali vivem.

As vias urbanas de Matões do Norte – MA estão necessitando da execução de serviços de Pavimentação Asfáltica drenagem superficial, acessibilidade e sinalizações. São observadas grandes dificuldades no deslocamento dos moradores, devido à péssima qualidade das ruas. Deve-se observar que a execução dessas obras, irão apresentar um ótimo retorno para os produtores e toda a população local.

4. SERVIÇOS A SEREM EXECUTADOS

5. PAVIMENTAÇÃO ASFÁLTICA

O projeto de pavimentação foi desenvolvido a partir dos resultados dos estudos realizados orientados desde o início no sentido de buscar a localização de materiais que permitissem a utilização, objetivando assim, a minimização dos custos da pavimentação.

Para a estrutura do pavimento foi dimensionado o seguinte: Revestimento em concreto asfáltico na pista de rolamento.

A seção transversal adotada possui largura de implantação de 7,00 metros e pista de rolamento de 6,10 m, revestido com concreto asfáltico – C.B.U.Q e com 0,45 cm de largura total de sarjeta e meio-fio conjugados. Para a capa de rolamento, será adotado o concreto asfáltico usinado – C.B.U.Q. com espessura de 5,00 cm na pista de rolamento.

Drenagem Superficial

Os componentes do sistema de drenagem superficial, considerados no projeto, são os seguintes:

- Sarjeta e meio-fio – moldados in loco;

Para cada um desses dispositivos serão definidos os seguintes elementos:

- Seção transversal tipo;
- Itens de serviços, unidades e quantidades;
- Materiais a utilizar em cada caso.

O critério adotado na escolha de cada componente visou primordialmente, assegurar que as águas pluviais fossem devidamente captadas e encaminhadas para as calhas naturais de drenagem, evitando assim o início de um processo erosivo na plataforma da estrada ou nos taludes dos cortes e aterros.

Sinalização Vertical e Horizontal O projeto contempla os serviços de sinalização horizontal e vertical necessários a segurança dos usuários da rodovia.

6. LOCALIZAÇÃO DAS OBRAS

A obra será executada em área rural do município Matões do Norte – MA de acordo com os locais definidos pelos técnicos da Prefeitura Municipal, juntamente com lideranças locais, de acordo com a demarcação topográfica do parcelamento dos imóveis e de acordo com os serviços levantados na vistoria técnica da área (levantamento expedito), e que resultaram nas plantas e planilhas orçamentárias em anexo.

7. CUSTO DAS OBRAS

O presente projeto básico foi estimado no montante de:

R\$ 1.441.897,00 (Um milhão e quatrocentos e quarenta e um mil e oitocentos e noventa e sete reais).

8. PRAZO DE EXECUÇÃO DAS OBRAS

Para a realização completa das obras objeto deste Projeto Básico, estima-se o prazo de execução em 120 (cento e vinte) dias corridos.

Devido ao elevado índice de precipitação pluviométrica registrada anualmente em nossa região, no período de janeiro a abril, é recomendável que se executem os serviços, do tipo das que estão previstos neste Projeto Básico, no período de julho a dezembro do mesmo ano.

9. IMPACTO AMBIENTAL

Entendemos que por se tratar de obras onde se prevê tão somente trabalho de PAVimentação asfáltica em vias já existentes, não há indicativo de danos

significativos a meio ambiente.

10. RESUMO DO PROJETO

No Projeto Básico de Pavimentação Asfáltica, onde será em Concreto Betuminoso Usinado à Quente (C.B.U.Q.) no município de Matões do Norte – MA, com extensão total de 1.283,50 Metros, tais como:

- Serviços Preliminares;
- Terraplanagem;
- Pavimentação;
- Drenagem Superficial;
- Sinalização Vertical, Horizontal;
- Serviços Finais

O conteúdo deste capítulo objetiva permitir ao licitante um conhecimento adequado do serviço a realizar. Assim, procurar-se-á indicar, para cada um dos grupos acima, os diferentes tipos de serviços, as soluções concebidas, os materiais a empregar, as distâncias médias de transporte, e todos os detalhes em cada serviços.

11. ANEXOS DO PROJETO BÁSICO

O presente projeto básico referente é composto pelos seguintes itens:

- a. Especificações Técnicas e Metodologia Executiva Básica;
- b. Planilha Orçamentária de Quantitativos e Preços Referenciais;
- c. Memória de Cálculo;
- d. Cronograma físico-financeiro;
- e. Plantas;
- f. ART de Elaboração do Projeto e Orçamento;



MATÕES DO NORTE / MA
PROC. <u>1306001 / 2024</u>
FLS. <u>139</u>
RUB. <u>1</u>

Welane Patrícia
Welane Patrícia
CREA nº111583494-0

Welane Patrícia Nunes do Nascimento

Engenheira Civil – CREA: 111583494-0

ESPECIFICAÇÕES TÉCNICAS

Obra: Pavimentação Asfáltica em Área Rural no Município de Matões do Norte

Localização: Sede do Município de Matões do Norte – MA

VIAS QUE SERÃO BENEFICIADAS	EXTENSÃO	LARGURA
RUA PRINCIPAL DO POVOADO	1.283,50	7,00

GENERALIDADES - As especificações aqui prescritas visam fornecer subsídios capazes de garantir uma execução economicamente viável, dentro dos padrões técnicos adotados pela CAIXA, devendo ser aplicadas apenas em relação aos serviços previstos na planilha de quantitativos e custos, peça componente do projeto básico, quando da execução da obra.

DISPOSIÇÕES GERAIS – A mão de obra será de primeira qualidade, o acabamento esmerado e de inteiro acordo com as especificações abaixo. Ficará a critério da fiscalização impugnar qualquer trabalho executado que não obedeça rigorosamente às condições contratuais.

ASSISTÊNCIA TÉCNICA – Para perfeita execução e completo acabamento das obras e serviços, a Empreiteira, obriga-se a manter sob sua responsabilidade, no canteiro de obras, pessoal especializado, para dar assistência técnica e administrativa ao andamento conveniente dos trabalhos.

EQUIPAMENTOS – Deverá a Empreiteira, fornecer o equipamento mecânico e ferramental necessário, aliciar mão-de-obra idônea, obter os materiais necessários em quantidades suficientes para a conclusão das obras no prazo fixado.

LICENÇAS E TAXAS – A Empreiteira obriga-se a obter todas as licenças necessárias aos serviços, observar os regulamentos e posturas referentes à obra, atender ao pagamento de seguros pessoal, despesas decorrentes de leis trabalhistas e impostos que digam diretamente respeito à obra.

ORIENTAÇÃO GERAL E FISCALIZAÇÃO – A Secretaria Municipal de obras ou outro representante designado para esse fim pela própria Prefeitura manterá os prepostos seus devidamente credenciados junto a Empreiteira, com a autoridade para



MATÕES DO NORTE / MA	
PROC.	1706001 / 202 U
FLS.	1161
RUB.	

exercer em seu nome, toda e qualquer ação de orientação das obras e serviços de construção.

RESPONSABILIDADE E GARANTIA – O Construtor, assumirá integral responsabilidade pela boa execução e eficiência dos serviços que efetuar, bem como pelos danos decorrentes da realização dos trabalhos.

ESPECIFICAÇÕES TÉCNICAS

1.0 SERVIÇOS PRELIMINARES

1.1 Placa de obra

Deverá ser providenciada a placa de identificação da obra, deverão ser confeccionadas em chapas de aço galvanizado, por ser resistente às intempéries. As informações deverão estar em material plástico (poliestireno), para fixação ou adesivação nas placas. Dá-se preferência ao material plástico, pela sua durabilidade e qualidade.

As placas deverão ser fixadas em local visível, preferencialmente no acesso principal do empreendimento ou voltadas para a via que favoreça a melhor visualização. Seu tamanho não deve ser menor que o das demais placas do empreendimento.

Recomenda-se que as placas sejam mantidas em bom estado de conservação, inclusive quanto à integridade dos padrões das cores durante todo o período de execução das obras.

Exemplo de placa de obra:



Fonte: Manual Visual de Placas e Adesivo de Obras – Caixa

Padrão da placa de obra:



Área total:

- Proporção de 8Y x 4Y.

Dimensões mínimas:

- 3m x 1,5m

Nota: A placa deve possuir tamanho adequado para visualização no canteiro de obras.

Área do nome da obra (A):

- Cor de fundo: verde - Pantone 3425C.
- Fonte: Signika Bold, caixa alta e baixa.
- Cor da fonte: branca.

Área de informações da obra (B):

- Cor de fundo: verde - Pantone 370C.
- Fonte: Signika Regular, caixa alta e baixa.
- Cor da fonte: amarelo - Pantone 116C e Branca.
- Entrelinhas: 1
- Espaço entre letras: 0,2

Área das assinaturas (C):

- Cor de fundo: branca.
- As assinaturas devem estar centralizadas.

Fonte: Manual Visual de Placas e Adesivo de Obras – Caixa

Equipamentos e materiais:

Será confeccionada a placa da Obra, conforme padrão do CEF. O material a ser utilizado na confecção será:

- Placa: (3,00x1,50) m = 4,50m²
- Placa em folha de zinco de 2,50mm
- Apoio: peça em madeira 3"x6" de lei do tipo jatobá com 3,00m de altura.
- Contraventamento: sarrafo de madeira de 1"x4" com comprimento de 3,20m
- Todas as peças serão fixadas com pregos 2 ½ x 1 ½ x 13. A placa deverá ser

instalada em local de fácil visibilidade.

Critérios de medição e aceite:

Será feita por metros quadrados referente a área da placa, levando-se em consideração o comprimento e a altura da placa que está sendo trabalhada.

Generalidades:

Será confeccionada a placa da obra, conforme padrão do CEF. O material a ser utilizado na confecção será:

Placa: (3,00x1,50)m = 4,50m²

Itens e suas características:

- Servente com encargos complementares: auxilia na execução da escavação, coordenando as manobras dos equipamentos;
- Carpinteiro de formas com encargos complementares: Planeja trabalhos de carpintaria em, além de montar fôrmas metálicas, confeccionar fôrmas de madeira e painéis, construindo andaimes e proteção de madeiras, assim como estruturas em madeira para telhado.

Equipamentos e materiais:

A execução das placas deverá prever a utilização racional de equipamentos apropriados atendidas as condições locais e a produtividade exigida. Poderão ser empregados:

- Prego de aço polido com cabeça 18 x 30 (2 3/4 x 10)
- Pontaletes de madeira não aparelhada *7,5 x 7,5* cm (3 x 3 ") pinus, mista ou equivalentes da região
- Sarrafo de madeira não aparelhada *2,5 x 7* cm, maçaranduba, angelim ou equivalentes da região
- Placa de obra (para construção civil) em chapa galvanizada *n. 22*, adesivada, de *2,0x 1,125* m
- Equipamentos manuais.

Critérios de medição e aceite:

Será feita por metros quadrados referente a área da placa, levando-se em consideração o comprimento e a altura da placa que está sendo trabalhada.

Metodologia de execução:

- Deverão ser confeccionadas de acordo com cores, medidas, proporções e demais orientações contidas no manual da CAIXA.
- Deverão ser confeccionadas em chapas planas, metálicas, galvanizadas, ou de madeira compensada impermeabilizada, em material resistente às intempéries.
- As informações deverão estar em material plástico (poliestireno), para fixação ou adesivação nas placas. Quando isso não for possível, as informações deverão ser pintadas a óleo ou esmalte. Dá-se preferência ao material plástico, pela sua durabilidade e qualidade.

- As placas deverão ser afixadas em local visível, de preferência no acesso principal do empreendimento ou voltadas para a via que favoreça a melhor visualização.
- Recomenda-se que as placas sejam mantidas em bom estado de conservação, inclusive quanto à integridade do padrão das cores, durante todo o período de execução das obras.

1.2 Mobilização de equipamentos

Inclui todas as providências necessárias para a movimentação de equipamentos indispensáveis para a perfeita execução da obra.

Este deverá ser realizado segundo programa aprovado pela fiscalização, devendo existir uma relação dos equipamentos que serão utilizados.

Os cálculos de distância média considerados foram da cidade de São Luís – MA.

Equipamentos e materiais:

- Vassoura mecânica rebocável com escova cilíndrica, largura útil de varrimento de 2,44 m - chp diurno;
- Espargidor de asfalto pressurizado, tanque 6 m³ com isolamento térmica, aquecido com 2 maçaricos, com barra espargidora 3,60 m, montado sobre caminhão toco, pbt
14.300 kg, potência 185 cv - chp diurno;
- Trator de pneus, potência 85 cv, tração 4x4, peso com lastro de 4.675 kg - chp diurno.
vibroacabadora de asfalto sobre esteiras, largura de pavimentação 1,90 m a 5,30 m, potência 105 hp capacidade 450 t/h;
- Caminhão basculante 10 m³, trucado cabine simples, peso bruto total 23.000 kg, carga útil máxima 15.935 kg, distância entre eixos 4,80 m, potência 230 cv inclusive caçamba metálica;
- Rolo compactador vibratório tandem, aço liso, potência 125 hp, peso sem/com lastro 10,20/11,65 t, largura de trabalho 1,73 m;
- Trator de pneus com potência de 85 cv, tração 4x4, com vassoura mecânica acoplada;



- Rolo compactador de pneus, estatico, pressao variavel, potência 110 hp, peso sem/com lastro 10,8/27 t, largura de rolagem 2,30 m;
- Máquina demarcadora de faixa de tráfego à frio, autopropelida, potência 38 hp - chp diurno.

Critérios de medição e aceite:

O serviço será em un (unidade). A mobilização de pessoal e equipamentos necessários à execução da obra deverão integrar a relação de custos classificados na categoria Despesas Indiretas, ficando, portanto, o seu pagamento distribuído nospreços dos serviços alocados na Planilha Orçamentária do Contrato.

Metodologia de execução:

- A mobilização constituirá em mobilizar todos os equipamentos até o canteiro da obra para uso da construtora e só será iniciada após a autorização da fiscalização;

2.0 ADMINISTRAÇÃO LOCAL DA OBRA

✓ Administração local: A contratada deverá manter na obra diariamente, engenheiro e encarregado de obras onde, deverão acompanhar a obra constantemente.

Itens e suas características:

✓ Engenheiro civil de obra júnior com encargos complementares: Gerencia e desenvolve projetos de construções. Acompanha cronograma fisico-financeiro da obra, elabora orçamentos e realiza levantamento quantitativo de equipamentos, materiais e serviços;

✓ Topografo: Realiza os levantamentos e executa trabalhos topográficos. Efetua o reconhecimento básico da área programada para elaborados técnicos. Executa os trabalhos topográficos relativos ao balizamento, colocação de estacas, referências de nível e outros.

✓ Encarregado de obras com encargos complementares: Supervisiona colaboradores, leitura e execução de projetos, acompanha cronograma e medições de obras e controla equipamentos, contratação de serviços e matéria-prima.

Equipamentos:

Os equipamentos consistem apenas em itens manuais de escritório e de seus respectivos serviços, para que possa ser feita a averiguação dos serviços ao longo da obra, não sendo utilizado nenhum tipo de equipamento específico para realização desta tarefa.

Critérios de medição e aceite:

Administração Local e Manutenção de Canteiro (AM) – será pago conforme o percentual de serviços executados (execução física) no período, conforme a fórmula abaixo, limitando-se ao recurso total destinado para o item, sendo que ao final do serviço o item será pago 100%.

$$\%AM = \frac{\text{Valor da Medição Sem AM}}{\text{Valor do Contrato Sem AM}}$$

Ressaltando que o pagamento do serviço Administração Local deve seguir o estabelecido no acórdão 2622/2013 do TCU, que adota como critério de medição pagamentos proporcionais à execução financeira da obra, abstendo-se ao pagamento deste item, com valor mensal fixo.

Metodologia de execução:

- Caberá ao engenheiro auxiliar da obra a compatibilização dos projetos e obra, esclarecendo as divergências e quando necessário, averiguar o uso adequado de equipamentos mínimos de segurança para cada atividade, de acordo com as normas de segurança vigentes.

- Todas as soluções necessárias deverão ser comunicadas à fiscalização da Contratante, sempre mediante aprovação.

- É importante também observar que a administração local depende da estrutura organizacional que o construtor vier a montar para a condução de cada obra e de sua respectiva lotação de pessoal. Não existe modelo rígido para esta estrutura, mas deve-se observar a legislação profissional do Sistema Confea e as normas relativas à higiene e segurança do trabalho.

- As peculiaridades inerentes a cada obra determinarão a estrutura organizacional necessária para bem administrá-la. A concepção dessa organização, bem como da

lotação em termos de recursos humanos requeridos, é tarefa de planejamento, especificado executor da obra.

3.0 PAVIMENTAÇÃO

3.1 PINTURA DE LIGAÇÃO

3.1.1 Execução de pintura de ligação com emulsão asfáltica RR-2C

Pintura de ligação consiste na aplicação de ligante asfáltico sobre superfície de base ou revestimento asfáltico anteriormente à execução de uma camada asfáltica qualquer, objetivando promover condições de aderência entre esta e o revestimento a ser executado.

Equipamentos e materiais:

- Caminhão tanque distribuidor de asfalto;
- Tanque de estocagem de asfalto.

Os ligantes betuminosos empregados na pintura de ligação poderão ser dos tipos:

" Emulsões asfálticas comuns ou modificadas, tipos RR-1C, RR-2C, RM-1C, RM-2C e RL-1C ". Para essa pavimentação foi escolhida o tipo RR-2C como especificado no orçamento em anexo.

Equipamentos:

Para a varredura da superfície da base, serão usadas, de preferência, vassouras mecânicas rotativas, podendo, entretanto, a operação ser executada manualmente. O jato de ar comprimido poderá, também, ser usado.

A distribuição do ligante deverá ser feita por carros equipados com bomba reguladora de pressão e sistema completo de aquecimento que permitam a aplicação do ligante betuminoso em quantidade e forma uniformes.

Os carros distribuidores do ligante betuminoso, especialmente construídos para este fim, deverão ser providos de dispositivos de aquecimento, dispondo de tacômetro, calibradores e termômetros com precisão de ± 1 °C, em locais de fácil observação e, ainda, possuir espargidor manual ("caneta"), para tratamento de pequenas superfícies e correções localizadas. As barras de distribuição deverão ser

do tipo "circulação plena", com dispositivos de ajustamentos verticais e larguras variáveis, que permitam espalhamento uniforme.

O depósito de ligante betuminoso, quando necessário, deverá ser equipado com dispositivo que permita o aquecimento adequado e uniforme do conteúdo do recipiente.

O depósito deverá ter uma capacidade tal que possa armazenar a quantidade de ligante betuminoso a ser aplicado em, pelo menos, um dia de trabalho.

Critérios de medição e aceite:

a pintura de ligação deve ser medida em metros quadrados, considerando a área efetivamente executada.

Metodologia de execução:

- Antes da execução dos serviços deve ser implantada a adequada sinalização, visando à segurança do tráfego no segmento rodoviário, e efetuada sua manutenção permanente durante a execução dos serviços.

- A superfície a ser pintada deve ser varrida, a fim de ser eliminado o pó e todo e qualquer material solto.

- Antes da aplicação do ligante asfáltico, no caso de bases de solo-cimento ou de concreto magro, a superfície da base deve ser umedecida.

- Aplica-se, a seguir, o ligante asfáltico na temperatura compatível, na quantidade recomendada e de maneira uniforme. A temperatura da aplicação do ligante asfáltico deve ser fixada em função da relação temperatura x viscosidade, escolhendo-se a temperatura que proporcione a melhor viscosidade para espalhamento. A viscosidade recomendada para o espalhamento da emulsão deve estar entre 20 e 100 segundos "Saybolt-Furol" (DNER-ME 004/94).

- Após aplicação do ligante deve-se aguardar o escoamento da água e a evaporação em decorrência da ruptura.

- A tolerância admitida para a taxa de aplicação "T" da emulsão diluída é de $\pm 0,2$ l/m².

- Deve ser executada a pintura de ligação na pista inteira em um mesmo turno de trabalho e deve ser deixada, sempre que possível, fechada ao tráfego. Quando isto

não for possível, trabalhar em meia pista, executando a pintura de ligação da adjacente, assim que a primeira for permitida ao tráfego.

- A fim de evitar a superposição ou excesso, nos pontos inicial e final das aplicações, devem ser colocadas faixas de papel transversalmente na pista, de modo que o início e o término da aplicação do ligante asfáltico estejam sobre essas faixas, as quais devem ser, a seguir, retiradas. Qualquer falha na aplicação do ligante asfáltico deve ser imediatamente corrigida.

Transporte com caminhão tanque de transporte de material asfáltico de 20000l, em via urbana pavimentada, DMT até 30km (unidade: TXKM) - referente ao material de pintura de ligação com DMT de 30km DMT DA USINA EM MATÕES DO NORTE ATÉ A OBRA = 29,21 km

Itens e suas características:

- Caminhão tanque: equipamento utilizado para o transporte de material asfáltico

Equipamento:

- Caminhão de transporte de material asfáltico 20.000 l, com cavalo mecânico de capacidade máxima de tração combinado de 45.000 kg, potência 330 cv, inclusive tanque de asfalto com maçarico.

Critérios para quantificação dos serviços:

- Momento de transporte do material, sendo o peso do material transportado multiplicado pela distância média de transporte (DMT), até 30 km.

- Nos quantitativos da DMT considerar somente o percurso de IDA entre a origem e o destino

Critérios de aferição:

- Produtividade Horária calculada pela fórmula $PH = (C \cdot FTT) / (2 \cdot X / V)$, onde:
PH = Produtividade horária, 168 m³/h;

C = Capacidade do tanque, considerado 20 m³; FTT = Fator tempo de trabalho, considerado 0,70; X = distância em km, considerado 1km;

V = velocidade de transporte, considerado 24 km/h.

- Para fins de cálculo dos coeficientes desta composição, foi adotado o peso específico do material asfáltico igual a 1 ton/m³.
- As produtividades desta composição não contemplam as atividades de carga e descarga de materiais.

Para tais atividades, utilizar composição específica de cada serviço.

- Esta composição refere-se a transporte para DMT até 30 km. Caso seja necessária uma DMT maior que 30 km, considerar nos quantitativos da DMT desta composição a distância de 30 km e utilizar a composição adicional correspondente para quantificar a DMT excedente a 30 km.
- Esta composição não considera eventuais custos de pedágio em rodovias concessionadas.
- Foram separados o tempo produtivo (CHP) e o tempo improdutivo (CHI) do caminhão de acordo com o Fator Tempo de Trabalho (FTT) de 70%, da seguinte forma:
 - > CHP: considera o tempo de ida e volta do transporte (motor ligado);
 - > CHI: considera os demais tempos da jornada de trabalho.

3.1.2 Transporte com caminhão tanque de transporte de material asfáltico de 20000l, em via urbana pavimentada, adicional para DMT excedente a 30 km (unidade: TXKM) - referente ao material de pintura de ligação com DMT de 29,21 km

DMT DA USINA EM MATÕES DO NORTE ATÉ A OBRA

Itens e suas características:

- Caminhão tanque: equipamento utilizado para o transporte de material asfáltico

Equipamento:

- Caminhão de transporte de material asfáltico 20.000 l, com cavalo mecânico de capacidade máxima de tração combinado de 45.000 kg, potência 330 cv, inclusive tanque de asfalto com maçarico.

Critérios para quantificação dos serviços:

- Momento de transporte do material, sendo o peso do material transportado multiplicado pela distância média de transporte (DMT), excedente a 30 km.
- Nos quantitativos da DMT considerar somente o percurso de IDA entre a origem e o destino

Critérios de aferição:

- Produtividade Horária calculada pela fórmula $PH = (C \cdot FTT) / (2 \cdot X / V)$, onde:
PH = Produtividade horária, 420 m³/h;

C = Capacidade do tanque, considerado 20 m³; FTT = Fator tempo de trabalho, considerado 0,70; X = distância em km, considerado 1 km;

V = velocidade de transporte, considerado 60 km/h.

- Para fins de cálculo dos coeficientes desta composição, foi adotado o peso específico do material asfáltico igual a 1 ton/m³.
- As produtividades desta composição não contemplam as atividades de carga e descarga de materiais.

Para tais atividades, utilizar composição específica de cada serviço.

- Esta composição não considera eventuais custos de pedágio em rodovias concessionadas.
- Esta composição refere-se somente ao transporte para a DMT excedente a 30 km. Deve-se considerar nos quantitativos da DMT somente a distância excedente a 30 km. Para a consideração dos primeiros 30 km, utilizar a composição de transporte para DMT até 30 km correspondente.
- Foram separados o tempo produtivo (CHP) e o tempo improdutivo (CHI) do caminhão de acordo com o Fator Tempo de Trabalho (FTT) de 70%, da seguinte forma:
 - > CHP: considera o tempo de ida e volta do transporte (motor ligado);
 - > CHI: considera os demais tempos da jornada de trabalho.

3.2 APLICAÇÃO DE CBUQ

3.2.1 Execução de pavimento com aplicação de concreto asfáltico, camada derolamento - exclusive carga e transporte.

Itens e suas características:

- Rasteleiro com encargos complementares: operário que faz ajustes e acertos no pavimento recém lançado pela vibroacabadora;
- Vibroacabadora: equipamento utilizado na execução do revestimento asfáltico, aplicando e pré compactando o concreto asfáltico de acordo com a espessura e largura prevista do projeto;
- Rolo compactador de pneus: equipamento utilizado para compactar a mistura asfáltica aplicada pela vibroacabadora aumentando a resistência do pavimento;
- Rolo compactador tandem: equipamento utilizado para compactar e dar o acabamento avia após a compactação com o rolo de pneus;
- Trator de pneus com vassoura mecânica acoplada: equipamento utilizado para limpeza da pista a ser pavimentada;
- Caminhão basculante: equipamento utilizado para transportar e despejar a mistura asfáltica na caçamba da vibroacabadora durante a aplicação do revestimento asfáltico;
- Concreto Betuminoso Usinado a Quente: mistura asfáltica formada de agregados graúdo e miúdo e cimento asfáltico, aplicada a quente e que compõe a camada de revestimento asfáltico (rolamento ou binder).

Equipamento:

- Vibroacabadora de asfalto sobre esteiras, largura de pavimentação de 1,90 m a 5,30 m, potência de 105 HP e capacidade de 450 t/h;
- Rolo compactador de pneus estático, pressão variável, potência de 110 HP, peso sem/com lastro de 10,8/27,0 t e largura de rolagem de 2,30 m;
- Rolo compactador vibratório tandem, aço liso, potência de 125 HP, peso sem/com lastro de 10,20/11,65 t e largura de trabalho de 1,73 m;
- Trator de pneus com potência de 85 cv, tração 4x4, com vassoura mecânica acoplada;
- Caminhão basculante 10 m³, trucado cabine simples, peso bruto total 23.000 kg, carga útil máxima 15.935 kg, distância entre eixos 4,80 m, potência 230 CV inclusive caçamba metálica.

Execução:

- Sobre a base imprimada finalizada e curada é feita a limpeza da faixa a ser pavimentada com o uso da vassoura mecânica rebocável para remoção de materiais que possam prejudicar a adesão da mistura asfáltica à base;
- A mistura asfáltica é transportada entre a usina e a frente de serviço através de caminhões basculantes que a despejam no silo da vibroacabadora;
- A vibroacabadora ajustada para executar o revestimento asfáltico com a espessura e largura prevista em projeto percorre o trecho da faixa a ser asfaltada despejando e pré-compactando a mistura aquecida. Durante a passagem do equipamento, um operador de mesa verifica a espessura da camada;
- Os rasteiros acompanham a vibroacabadora e corrigem falhas e defeitos deixados pela vibroacabadora;
- Na sequência, assim que há frente disponível de trabalho, passa-se o rolo compactador de pneus, na faixa recém-pavimentada, na quantidade de fechas prevista em projetos. Deve ser possível ajustar a pressão dos pneus, iniciando a passagem com pequenas pressões e, assim que a mistura asfáltica for esfriando, aumentam-se as pressões;
- Atrás do rolo de pneus, inicia-se a rolagem com o rolo liso tipo tandem, com o número de fechas previsto em projeto e dando o acabamento final ao revestimento asfáltico.

3.2.2 Transporte com caminhão tanque de transporte de material asfáltico de 20000 l, em via urbana pavimentada, DMT até 30km (unidade: TXKM) - referente ao material do concreto asfáltico com DMT de 30km

DMT DA USINA EM MATÕES DO NORTE ATÉ A OBRA
= 29,1 km.

Itens e suas características:

- Caminhão tanque: equipamento utilizado para o transporte de material asfáltico

Equipamento:

- Caminhão de transporte de material asfáltico 20.000 l, com cavalo mecânico de capacidade máxima de tração combinado de 45.000 kg, potência 330 cv, inclusive tanque de asfalto com maçarico.

Critérios para quantificação dos serviços:

- Momento de transporte do material, sendo o peso do material transportado multiplicado pela distância média de transporte (DMT), até 30 km.
- Nos quantitativos da DMT considerar somente o percurso de IDA entre a origem e o destino

Critérios de aferição:

- Produtividade Horária calculada pela fórmula $PH = (C \cdot FTT) / (2 \cdot X \cdot V)$, onde:
PH = Produtividade horária, 168 m³/h;

C = Capacidade do tanque, considerado 20 m³; FTT = Fator tempo de trabalho, considerado 0,70; X = distância em km, considerado 1km;

V = velocidade de transporte, considerado 24 km/h.

- Para fins de cálculo dos coeficientes desta composição, foi adotado o peso específico do material asfáltico igual a 1 ton/m³.

- As produtividades desta composição não contemplam as atividades de carga e descarga de materiais.

Para tais atividades, utilizar composição específica de cada serviço.

- Esta composição refere-se a transporte para DMT até 30 km. Caso seja necessária uma DMT maior que 30 km, considerar nos quantitativos da DMT desta composição a distância de 30 km e utilizar a composição adicional correspondente para quantificar a DMT excedente a 30 km.

- Esta composição não considera eventuais custos de pedágio em rodovias concessionadas.

- Foram separados o tempo produtivo (CHP) e o tempo improdutivo (CHI) do caminhão de acordo com o Fator Tempo de Trabalho (FTT) de 70%, da seguinte forma:

-> CHP: considera o tempo de ida e volta do transporte (motor ligado);

-> CHI: considera os demais tempos da jornada de trabalho.

3.2.3 Transporte com caminhão tanque de transporte de material asfáltico de 20000 l, em via urbana pavimentada, adicional para DMT excedente a 30 km (unidade: TXKM) - referente ao material do concreto asfáltico com DMT de 29,21 km

DMT DA USINA EM MATÕES DO NORTE ATÉ A OBRA

= restante 29,21 km.

Itens e suas características:

- Caminhão tanque: equipamento utilizado para o transporte de material asfáltico

Equipamento:

- Caminhão de transporte de material asfáltico 20.000 l, com cavalo mecânico de capacidade máxima de tração combinado de 45.000 kg, potência 330 cv, inclusive tanquede asfalto com maçarico.

Critérios para quantificação dos serviços:

- Momento de transporte do material, sendo o peso do material transportado multiplicadopela distância média de transporte (DMT), excedente a 30 km.

- Nos quantitativos da DMT considerar somente o percurso de IDA entre a origem e o destino

Critérios de aferição:

- Produtividade Horária calculada pela fórmula $PH = (C \cdot FTT) / (2 \cdot X / V)$, onde:
PH = Produtividade horária, 420 m³/h;

C = Capacidade do tanque, considerado 20 m³; FTT = Fator tempo de trabalho, considerado 0,70; X = distância em km, considerado 1km;

V = velocidade de transporte, considerado 60 km/h.

- Para fins de cálculo dos coeficientes desta composição, foi adotado o peso específico do material asfáltico igual a 1 ton/m³.

- As produtividades desta composição não contemplam as atividades de carga e descargade materiais.

Para tais atividades, utilizar composição específica de cada serviço.

- Esta composição não considera eventuais custos de pedágio em rodoviasconcessionadas.

- Está composição refere-se somente ao transporte para a DMT excedente a 30 km. Deve-se considerar nos quantitativos da DMT somente a distância excedente a 30 km. Para a

consideração dos primeiros 30 km, utilizar a composição de transporte para DMT até 30km correspondente.

- Foram separados o tempo produtivo (CHP) e o tempo improdutivo (CHI) do caminhão de acordo com o Fator Tempo de Trabalho (FTT) de 70%, da seguinte forma:

-> CHP: considera o tempo de ida e volta do transporte (motor ligado);

-> CHI: considera os demais tempos da jornada de trabalho.

5.0 DRENAGEM SUPERFICIAL

5.2 Execução de meio-fio e sarjeta conjugados de concreto usinado, moldada in loco em trecho reto, 45 cm base (15 cm de base da guia + 30 cm da base da sarjeta)

Itens e suas Características:

Pedreiro: profissional que executa as atividades para a execução da sarjeta, tais como: montagem das formas, concretagem e desempenho das sarjetas.

Servente: profissional que auxilia o pedreiro com as atividades para a execução da sarjeta.

Concreto: material utilizado para execução da sarjeta. Fôrma: utilizado para conter o concreto e dar a forma à guia. Areia: material utilizado para fazer a base de assentamento.

Critérios para quantificação dos serviços:

Utilizar o comprimento linear total em trecho curvo de sarjeta de concreto

Execução:

Execução do alinhamento e marcação das cotas com o uso de estacas e linha. Regularização do solo e execução da base sobre a qual a sarjeta será executada. Instalação das formas de madeira.

Lançamento e adensamento do concreto. Sarrafeamento da superfície da sarjeta.

Execução das juntas.

6.0 SINALIZAÇÃO VERTICAL

6.1 Placa de sinalização de advertências nas dimensões D = 0,60 m – incluso suporte para fixação

Itens e suas características:

A sinalização vertical tem a finalidade de fornecer informações que permitam aos

usuários das vias adotarem comportamentos adequados, de modo a aumentar a segurança, ordenar os fluxos de tráfego e orientar os usuários da via.

A sinalização vertical é classificada segundo sua função, que pode ser de:

- Regular as obrigações, limitações, proibições ou restrições que governam o uso da via;
- Advertir os condutores sobre condições com potencial risco existentes na via ou nas suas proximidades, tais como escolas e passagens de pedestres;
- Indicar direções, localizações, ruas, pontos de interesse turístico ou de serviços e transmitir mensagens educativas, dentre outras, de maneira a ajudar o condutor em seu deslocamento

Equipamentos e materiais:

Os materiais mais adequados para serem utilizados como substratos para a confecção das placas de sinalização são: o aço, alumínio, plástico reforçado e madeira imunizada.

As películas utilizadas são: retrorrefletivas dos seguintes tipos: de esferas inclusas, de esferas encapsuladas ou de lentes prismáticas, a serem definidas de acordo com as necessidades de projeto.

Poderão ser utilizados outros materiais que venham a surgir a partir de desenvolvimento tecnológico, desde que possuam propriedades físicas e químicas que garantam as características essenciais do sinal, durante toda sua vida útil, em quaisquer condições climáticas, inclusive após execução do processo de manutenção.

Em função do comprometimento com a segurança da via, não deve ser utilizada tinta brilhante ou películas retrorrefletivas do tipo "esferas expostas". O verso da placa deverá ser na cor preta, fosco ou semifosco.

Critérios de medição e aceite:

Os sinais de regulamentação podem ser aplicados em placas pintadas, retrorrefletivas, luminosas (dotadas de iluminação interna) ou iluminadas (dotadas de iluminação externa frontal).

Em vias urbanas recomenda-se que as placas de "Parada Obrigatória" (R-1) seja, no mínimo, retrorrefletivas. E placas onde identificam a localização de cada rua.

Metodologia de execução:

Na concepção e na implantação da sinalização de trânsito, deve-se ter como

princípio básico as condições de percepção dos usuários da via, garantindo a real eficácia dos sinais.

7.0 SINALIZAÇÃO HORIZONTAL

Pintura de eixo viário sobre asfalto com tinta retrorrefletiva a base de resina acrílica com microesferas de vidro, aplicação mecânica com demarcadora autopropelida. Empregar equipamento com reservatório de tinta com capacidade mínima de 30 litros, dotado de sistema de aquecimento da tinta até que a mesma atinja a viscosidade adequada para aplicação.

O equipamento deve ter capacidade de regulagem da largura da faixa e da demarcação de faixas contínuas ou tracejadas, preparar tinta e mistura de microesferas no tanque da máquina de demarcação viária de acordo com o especificado, sinalização de segurança na via / interrupção ou desvio do tráfego de veículos em obediência ao Código de Trânsito Brasileiro. A limpeza do pavimento com varredura e jatos de ar comprimido.

Aplicar a tinta retrorrefletiva com equipamento que produza a tinta elastomérica em faixa contínua ou tracejada com máquina de demarcação viária autopropelida, dotada de jato para tinta e microesferas.

8.0 DESMOBILIZAÇÃO DE EQUIPAMENTOS

8.1 Desmobilização de equipamentos

Os cálculos de distância média considerados foram da cidade de São Luís – MA.

Equipamentos e materiais:

- Vassoura mecânica rebocável com escova cilíndrica, largura útil de varrimento de 2,44 m - chp diurno;

- Espargidor de asfalto pressurizado, tanque 6 m³ com isolamento térmica, aquecido com 2 maçaricos, com barra espargidora 3,60 m, montado sobre caminhão toco, pbt

14.300 kg, potência 185 cv - chp diurno;

- Trator de pneus, potência 85 cv, tração 4x4, peso com lastro de 4.675 kg - chp diurno.

vibroacabadora de asfalto sobre esteiras, largura de pavimentação 1,90 m a 5,30 m, potência 105 hp capacidade 450 t/h;

- Caminhão basculante 10 m³, trucado cabine simples, peso bruto total 23.000 kg, carga útil máxima 15.935 kg, distância entre eixos 4,80 m, potência 230 cv

inclusivecaçamba metálica;

- Rolo compactador vibratório tandem, aco liso, potência 125 hp, peso sem/com lastro 10,20/11,65 t, largura de trabalho 1,73 m;

- Trator de pneus com potência de 85 cv, tração 4x4, com vassoura mecânicaacoplada;

- Rolo compactador de pneus, estatico, pressao variavel, potência 110 hp, peso sem/com lastro 10,8/27 t, largura de rolagem 2,30 m;

- Máquina demarcadora de faixa de tráfego à frio, autopropelida, potência 38 hp -chp diurno.

Critérios de medição e aceite:

O serviço será em un (unidade). A desmobilização de pessoal e equipamentos necessários à execução da obra deverão integrar a relação de custos classificados na categoria Despesas Indiretas, ficando, portanto, o seu pagamento distribuído nos preços dos serviços alocados na Planilha Orçamentária do Contrato.**Metodologia de execução:**

- A desmobilização constituirá na retirada do canteiro da obra de todos os equipamentos usados pela construtora e só será iniciada após a autorização da fiscalização;0

- Ao final da obra, a construtora deverá remover todo o equipamento, as instalações do acampamento, as edificações temporárias, as sobras de material e o material não utilizado, os detritos e outros materiais similares, de propriedade da construtora, ou utilizados durante a obra sob a sua orientação;

- Todas as áreas deverão ser entregues completamente limpas.

Welane Patrícia

Welane Patrícia
CREA nº111583494-0

DOCUMENTOS ORÇAMENTÁRIOS

01.612.831/0001-87 - MUNICÍPIO DE MATOES DO NORTE

Voltar

Versão: 2

Dados Básicos Anexas Responsável Técnico Documentação Complementar OCI PO/CFF LAE SPA Quadro Resumo

Dados Gerais Eventos Fronteiras da Obra PO PLQ CFF

Submetida *

1.1 - PAVIMENTAÇÃO ASFALTICA EM AREA RURAL DO MUNICÍPIO DE MATOES DO NORTE - MA

Total Submetida (OCI):

R\$ 1.441.897,00

Total Submetida (PO):

R\$ 1.441.897,00

Previsão Início da Obra: *

24/02/24

Duração da Obra (meses): *

4

O acompanhamento da execução da obra será por eventos.

Receber dados da PO/CFF via API?

Data Base: *

12/2023

Desonerado: *

Sim

Localidade: *

MA

Responsável Técnico PO

ARTERRT
 MA.202407480982

CPF
 000.659.482-46

Nome
 WELANE PATRICIA NUNES DO NASCIMENTO

Atividade

Engenharia

Responsável Técnico CFF

CPF
 000.659.482-46

Nome

WELANE PATRICIA NUNES DO NASCIMENTO

Atividade

Engenharia

MATOES JC NORTE / MA

PROC. 1006001 /202

FLS. 163

RUB.

Welane Patricia

CREA nº111583494-0

Welane Patricia

DOCUMENTOS ORÇAMENTÁRIOS

01.612.831/0001-87 - MUNICÍPIO DE MATOES DO NORTE

Voltar

Verifica: 2

Dados Básicos Anexos Responsável Técnico Documentação Complementar OCI POCFF LAE SPA Quadro Resumo

Dados Gerais Eventos Frentes de Obra PO PLQ CFF

VOLTAR

Eventos	Número do Evento	Título do Evento
	1	SERVIÇOS PRELIMINARES
	2	ADMINISTRAÇÃO DA OBRA
	3	TRECHO 1 TERRAPLANAGEM E PREPARAÇÃO DO SUBLEITO
	4	TRECHO 1 PAVIMENTAÇÃO EM CALÇU
	5	TRECHO 1 DRENAGEM SUPERFICIAL
	6	TRECHO 1 DRENAGEM PROFUNDA
	7	TRECHO 1 SINALIZAÇÃO VERTICAL
	8	TRECHO 1 SINALIZAÇÃO HORIZONTAL
	9	TRECHO 2 PAVIMENTAÇÃO EM CALÇU
	10	TRECHO 2 DRENAGEM SUPERFICIAL
	11	TRECHO 2 DRENAGEM PROFUNDA
	12	TRECHO 2 SINALIZAÇÃO HORIZONTAL
	13	TRECHO 2 SERVIÇOS FINAIS

MATOES JC NORTE / MA
 PROC. 1306001 /2024
 FLS. 403
 RUB.

Welane Patricia
 CREA nº 111583494-0

Welane Patricia

DOCUMENTOS ORÇAMENTÁRIOS

01.512.631/0001-87 - MUNICIPIO DE MATOES DO NORTE

Voltar

Versão: **2**

Dados Básicos Anexos Responsável Técnico Documentação Complementar OCI PO/CFF LAE SPA Quadro Resumo

Dados Gerais Eventos Frentes de Obra PO PLO CFF

VOLTAR

Frontes de Obra

Numero da Frente de Obra

1

RUA GRANDE

Fronte de Obra

MATOES JC NORTE / MA

PROC. 1206001 12024

FLS. 1104

RUE.

Welane Patricia

CREA nº111583494-0

Welane Patricia

DOCUMENTOS ORÇAMENTÁRIOS

01.512.831/0001-87 - MUNICÍPIO DE MATOÕES DO NORTE

Voltar

Versão: 2

Dados Básicos Anexos Responsável Técnico Documentação Complementar OCI PO/CFF LAE SPA Quadro Resumo

Welane Patrícia

CREA nº 111583494-0

VOLTAR

Dados Gerais Eventos Fronteiras de Obra PO PLO CFF

Planilha Orçamentária

Item	Fonte	Macro-serviço / Serviço	Qtd.	Und.	Custo Referência	Custo Unitário	BDI	Preço Unitário	Preço Total	Ações
1		SERVIÇOS PRELIMINARES							R\$ 27.871,73	
1.1	SINAPE - 100689	FORNECIMENTO E INSTALAÇÃO DE PLACA DE OBRA COM CHAPA GALVANIZADA E ESTRUTURA DE MADEIRA AF_03/2022_PS	4,50	M2	R\$ 313,22	R\$ 313,00	25,62 %	R\$ 393,19	R\$ 1.769,36	<input type="checkbox"/>
1.2	Composição - 01	MOBILIZAÇÃO DE EQUIPAMENTOS	1,00	UN	R\$ 20.619,62	R\$ 20.619,62	25,62 %	R\$ 25.902,37	R\$ 25.902,37	<input type="checkbox"/>
2		ADMINISTRAÇÃO DA OBRA							R\$ 29.505,84	
2.1	Composição - 02	ADMINISTRAÇÃO LOCAL	4,00	UN	R\$ 5.872,04	R\$ 5.872,04	25,62 %	R\$ 7.376,46	R\$ 29.505,84	<input type="checkbox"/>
3		TRECHO 1 TERRAPLANAGEM E PREPARAÇÃO DO SUBLEITO							R\$ 51.145,41	
3.1	SINAPE - 98525	LIMPEZA MECANIZADA DE CAMADA VEGETAL, VEGETAÇÃO E PEQUENAS ÁRVORES (DIÂMETRO DE TRONCO MENOR QUE 0,20 M), COM TRATOR DE ESTERAS AF_05/2018	10.000,00	M2	R\$ 0,39	R\$ 0,39	25,62 %	R\$ 0,49	R\$ 4.900,00	<input type="checkbox"/>
3.2	SINAPE - 101128	ESCAVAÇÃO HORIZONTAL INCLINADO CARGA E DESCARGA EM SOLO DE 1ª CATEGORIA COM TRATOR DE ESTERAS (125-41/ALMINA: 2,70M3), AF_07/2020	644,29	M3	R\$ 14,15	R\$ 14,15	25,62 %	R\$ 17,78	R\$ 11.455,48	<input type="checkbox"/>
3.3	SINAPE - 90595	TRANSPORTE COM CAMINHÃO BASCULANTE DE 10 M³, EM VIA URBANA EM REVESTIMENTO PRIMÁRIO (UNIDADE: TX006, AF_07/2020)	8.941,46	TX00M	R\$ 1,82	R\$ 1,82	25,62 %	R\$ 2,29	R\$ 20.475,94	<input type="checkbox"/>
3.4	SINAPE - 100574	ESPALHAMENTO DE MATERIAL COM TRATOR DE ESTERAS, AF_15/2019	644,29	M3	R\$ 1,39	R\$ 1,39	25,62 %	R\$ 1,75	R\$ 1.127,51	<input type="checkbox"/>
Total:									R\$ 1.441.897,00	
Valor não utilizado (OCI):									R\$ 0,00	

MATOÕES JC NORTE / MA
 PROC. 0306001 / 2020
 FLS. 265
 RUB.

MATÕES JC NORTE / MA
 PROC. 1306001 / 2021
 FLS. 166
 RUB. 11

Item	Fonte	Macro-serviço / Serviço	Qtd.	Und.	Custo Referência	Custo Unitário	BID	Preço Unitário	Preço Total	Ações
3.5	SNAPI - 100576	REGULARIZAÇÃO E COMPACTAÇÃO DE SUBLEITO DE SOLO PREDOMINANTEMENTE ARGILOSO. AF_11/2019	4.295,27	M2	R\$ 2,44	R\$ 2,44	25,62 %	R\$ 3,07	R\$ 13.186,48	<input type="checkbox"/>
4		TRECHO 1 PAVIMENTAÇÃO EM CAUÇU							R\$ 543.522,04	<input type="checkbox"/>
4.1	SNAPI - 101767	EXECUÇÃO E ESTABILIZADOS GRANULOMÉTRICAMENTE COM MISTURA DE SOLOS EM PRSTA - EXCLUSIVE SOLO. ESCAVAÇÃO, CARGA E TRANSPORTE. AF_11/2019	935,76	M3	R\$ 27,31	R\$ 27,31	25,62 %	R\$ 34,31	R\$ 32.105,93	<input type="checkbox"/>
4.2	SNAPI - 101128	ESCAVAÇÃO HORIZONTAL INCLUINDO CARGA E DESCARGA EM SOLO DE 1ª CATEGORIA COM TRATOR DE ESTERBAS (125+PLÁMINA 2,70M). AF_07/2020	935,76	M3	R\$ 14,15	R\$ 14,15	25,62 %	R\$ 17,78	R\$ 16.637,81	<input type="checkbox"/>
4.3	SNAPI - 93026	TRANSPORTE COM CAMINHÃO BASCULANTE DE 10 M³ EM VIA URBANA EM REVESTIMENTO PRIMÁRIO (UNIDADE: TXXXM). AF_07/2020	12.906,41	TXXXM	R\$ 1,82	R\$ 1,82	25,62 %	R\$ 2,29	R\$ 29.736,88	<input type="checkbox"/>
4.4	Composição - 03	EXECUÇÃO DE IMPRIMAÇÃO COM ASFALTO DILUÍDO CM-30 INCLUSIVE TRANSPORTE	3.743,02	M2	R\$ 18,36	R\$ 18,36	25,62 %	R\$ 23,06	R\$ 86.314,04	<input type="checkbox"/>
4.5	Composição - 04	EXECUÇÃO DE PINTURA DE LIGAÇÃO COM EMULSÃO ASFÁLTICA RR-2C	3.743,02	M2	R\$ 2,24	R\$ 2,27	25,62 %	R\$ 2,85	R\$ 10.667,61	<input type="checkbox"/>
4.6	SNAPI - 102332	TRANSPORTE COM CAMINHÃO TANQUE DE MATERIAL ASFÁLTICO DE 20000 L EM VIA URBANA PAVIMENTADA, OMITATE 300M (UNIDADE: TXXXM). AF_07/2020	54,67	TXXXM	R\$ 1,85	R\$ 1,85	25,62 %	R\$ 2,32	R\$ 126,63	<input type="checkbox"/>
4.7	SNAPI - 96965	EXECUÇÃO DE PAVIMENTO COM APLICAÇÃO DE CONCRETO ASFÁLTICO, CAMADA DE ROLAMENTO - EXCLUSIVE CARGA E TRANSPORTE. AF_11/2019	187,15	M3	R\$ 1.428,16	R\$ 1.428,16	25,62 %	R\$ 1.794,05	R\$ 335.756,46	<input type="checkbox"/>
4.8	SNAPI - 100965	CARGA DE MISTURA ASFÁLTICA EM CAMINHÃO BASCULANTE 10 M³	187,15	M3	R\$ 9,06	R\$ 9,06	25,62 %	R\$ 11,36	R\$ 2.129,77	<input type="checkbox"/>
Total:									R\$ 1.441.897,00	
Valor não utilizado (OCF):									R\$ 0,00	

Welane Patricia
 CREA nº 11583494-0
 Celular: 91111-1111

MATÕES JC NORTE / MA
 PROC. 10.060.01 / 2024
 FLS. 1462
 RUB. 01

Item	Fonte	Macro-serviço / Serviço (UNIDADE: M3)	Qtd.	Und.	Custo Referência	Custo Unitário	BDI	Preço Unitário	Preço Total	Ações
4.9	SINAPI - 80595	TRANSPORTE COM CAMINHÃO BASTANTE DE 10 MP, EM VIA URBANA EM REVESTIMENTO PRIMÁRIO (UNIDADE: T00M), AF_07/2020	13.119,06	T00M	R\$ 1,82	R\$ 1,82	25,62 %	R\$ 2,29	R\$ 30.044,71	<input type="checkbox"/>
5		TRECHO 1 DRENAGEM SUPERFICIAL							R\$ 86.948,53	
		GLUA (MEIO-FRIO) E SARETA CONJUGADOS DE CONCRETO, MOLDADA IN LOCO EM TRECHO RETO COM EXTRUSORA, 45 CM BASE (15 CM BASE DA GLUA + 30 CM BASE DA SARETA) X 22 CM ALTURA, AF_06/2018	1.227,22	M	R\$ 54,86	R\$ 54,86	25,62 %	R\$ 68,92	R\$ 84.960,00	<input type="checkbox"/>
5.1	SINAPI - 94267		1.227,22	M	R\$ 54,86	R\$ 54,86	25,62 %	R\$ 68,92	R\$ 84.960,00	<input type="checkbox"/>
5.2	SINAPI - 103408	PINTURA DE MERO-FIO COM TINTA BRANCA A BASE DE CAL (CALAÇÃO), AF_05/2021	1.227,22	M	R\$ 1,54	R\$ 1,54	25,62 %	R\$ 1,93	R\$ 2.399,53	<input type="checkbox"/>
6		TRECHO 1 DRENAGEM PROFUNDA							R\$ 4.383,80	
		Solo de BSTD D = 0,60 m - escoada 0" - areia extraída e brita produzida - alças retas	2,00	UN	R\$ 658,34	R\$ 658,34	25,62 %	R\$ 827,01	R\$ 1.654,02	<input type="checkbox"/>
6.1	Outros - SICRO 0904080		2,00	UN	R\$ 658,34	R\$ 658,34	25,62 %	R\$ 827,01	R\$ 1.654,02	<input type="checkbox"/>
6.2	Outros - SICRO 0904020	Corpo de BSTD D = 0,60 m FN1 - areia extraída e brita e pedra de mão produzidas	6,00	M	R\$ 362,15	R\$ 362,15	25,62 %	R\$ 454,93	R\$ 2.729,58	<input type="checkbox"/>
7		TRECHO 1 SINALIZAÇÃO VERTICAL							R\$ 965,88	
		Placa de regularização em aço D = 0,60 m - película retrorrefletiva tipo I + SI - fornecimento e implantação	3,00	UN	R\$ 256,30	R\$ 256,30	25,62 %	R\$ 321,96	R\$ 965,88	<input type="checkbox"/>
7.1	Outros - SICRO 5213440		3,00	UN	R\$ 256,30	R\$ 256,30	25,62 %	R\$ 321,96	R\$ 965,88	<input type="checkbox"/>
8		TRECHO 1 SINALIZAÇÃO HORIZONTAL							R\$ 8.406,48	
		PINTURA DE EIXO VAZIO SOBRE ASFALTO COM TINTA RETRORREFLETIVA A BASE DE RESINA ACRÍLICA COM MICROESFERAS DE VIDRO APLICAÇÃO MECÂNICA COM DEMARCAÇÃO AUTOPROPELIDA, AF_05/2021	1.227,22	M	R\$ 5,45	R\$ 5,45	25,62 %	R\$ 6,85	R\$ 8.406,48	<input type="checkbox"/>
8.1	SINAPI - 102512		1.227,22	M	R\$ 5,45	R\$ 5,45	25,62 %	R\$ 6,85	R\$ 8.406,48	<input type="checkbox"/>
9		TRECHO 2 PAVIMENTAÇÃO EM CAUÇU							R\$ 554.980,63	
		EXECUÇÃO E COMPACTAÇÃO DE BASE E OU SUB BASE PARA PAVIMENTAÇÃO DE SOLOS	408,63	M3	R\$ 27,31	R\$ 27,31	25,62 %	R\$ 34,31	R\$ 14.020,10	<input type="checkbox"/>
9.1	SINAPI - 101761		408,63	M3	R\$ 27,31	R\$ 27,31	25,62 %	R\$ 34,31	R\$ 14.020,10	<input type="checkbox"/>
Total:										
Valor não utilizado (DCI):										
R\$ 1.441.897,00										
R\$ 0,00										

Welane Patricia
 CREA nº 11583494-0

MATOES JC NORTE / MA
 PROC. 1206001 / 2020
 FLS. 108
 RUB. 2

Item	Fonte	Macro-serviço / Serviço	Qtd.	Unid.	Custo Referência	Custo Unitário	BDI	Preço Unitário	Preço Total	Ações
9.2	SINAPI - 101128	ESTABILIZADOS GRANULOMETRICAMENTE COM MISTURA DE SOLOS EM PISTA - EXCLUSIV. SOLO. ESCAVACÃO, CARGA E TRANSPORTE AF_11/2019	408,63	M3	R\$ 14,15	R\$ 14,15	25,62 %	R\$ 17,78	R\$ 7.266,44	<input type="checkbox"/>
9.3	SINAPI - 93565	ESCAVAÇÃO HORIZONTAL, INCLUINDO CARGA E DESCARGA EM SOLO DE 1ª CATEGORIA COM TRATOR DE ESTEIRAS (125HP/440LITRA; 2,70M2); AF_07/2020	11.342,01	TX00M	R\$ 1,82	R\$ 1,82	25,62 %	R\$ 2,29	R\$ 25.873,20	<input type="checkbox"/>
9.4	Composição - 03	TRANSPORTE COM CAMINHÃO BASCULANTE DE 10 M³, EM VIA URBANA EM REVESTIMENTO PRIMÁRIO (UNIDADE: TX00M); AF_07/2020	4.066,33	M2	R\$ 18,36	R\$ 18,36	25,62 %	R\$ 23,06	R\$ 94.230,77	<input type="checkbox"/>
9.5	Composição - 04	EXECUÇÃO DE IMPRIMAÇÃO COM ASFALTO DILUÍDO CM-30 INCLUIDO TRANSPORTE	4.066,33	M2	R\$ 2,27	R\$ 2,27	25,62 %	R\$ 2,85	R\$ 11.546,04	<input type="checkbox"/>
9.6	SINAPI - 102332	TRANSPORTE COM CAMINHÃO TANQUE DE TRANSPORTE DE MATERIAL ASFÁLTICO DE 20000 L, EM VIA URBANA PAVIMENTADA, DMT ATÉ 30KM (UNIDADE: TX00M); AF_07/2020	59,66	TX00M	R\$ 1,85	R\$ 1,85	25,62 %	R\$ 2,32	R\$ 138,46	<input type="checkbox"/>
9.7	SINAPI - 95995	EXECUÇÃO DE PAVIMENTO COM APLICAÇÃO DE CONCRETO ASFÁLTICO, CAMADA DE ROLAMENTO - EXCLUSIV. CARGA E TRANSPORTE AF_11/2019	204,32	M3	R\$ 1.428,16	R\$ 1.428,16	25,62 %	R\$ 1.794,05	R\$ 366.680,30	<input type="checkbox"/>
9.8	SINAPI - 100986	CARGA DE MISTURA ASFÁLTICA EM CAMINHÃO BASCULANTE 10 M³ (UNIDADE: M3); AF_07/2020	204,32	M3	R\$ 9,06	R\$ 9,06	25,62 %	R\$ 11,36	R\$ 2.325,16	<input type="checkbox"/>
9.9	SINAPI - 93565	TRANSPORTE COM CAMINHÃO BASCULANTE DE 10 M³, EM VIA URBANA EM REVESTIMENTO PRIMÁRIO (UNIDADE: TX00M); AF_07/2020	14.323,65	TX00M	R\$ 1,82	R\$ 1,82	25,62 %	R\$ 2,29	R\$ 32.801,16	<input type="checkbox"/>
10	SINAPI - 94287	TRECHO 2 DRENAGEM SUPERFICIAL	1.309,78	M	R\$ 54,86	R\$ 54,86	25,62 %	R\$ 68,92	R\$ 94.823,42	<input type="checkbox"/>
10.1	SINAPI - 94287	GUIA (MÉDIO-FIO) E SARJETA CONJUGADOS	1.309,78	M	R\$ 54,86	R\$ 54,86	25,62 %	R\$ 68,92	R\$ 90.337,64	<input type="checkbox"/>
Total:									R\$ 1.441.897,00	
Valor não utilizado (OC3):									R\$ 0,00	

Welane Patricia
 CREA nº 11583494-0
 Wllan Patricia

Welane Patrícia
 CREA nº 111583494-0

Item	Fonte	Descrição do Serviço	Qtd.	Und.	Custo Referência	Custo Unitário	Sub	Preço Unitário	Preço Total	Ações
10.2	SINAPI - 102498	DE CONCRETO. MOLDADA IN LOCO EM TRECHO RETO COM EXTRUSORA, 45 CM BASE (15 CM BASE DA GUJA + 30 CM BASE DA SARJETA) X 22 CM ALTURA. AF_09/2016	1.330,78	M	R\$ 1,54	R\$ 1,54	25,62 %	R\$ 1,00	R\$ 2.085,78	<input type="checkbox"/>
11		PINTURA DE MEO-FIO COM TINTA BRANCA BASE DE CAL (CAUAÇÃO). AF_05/2021							R\$ 4.383,00	<input type="checkbox"/>
11.1	Outros - SICRO 0804080	Boca de BSTD D = 0,60 m - encaixados 0" - areia extraída e brita produzida - altas retas	2,00	UN	R\$ 658,34	R\$ 658,34	25,62 %	R\$ 827,01	R\$ 1.654,02	<input type="checkbox"/>
11.2	Outros - SICRO 0804020	Corpo de BSTD D = 0,60 m PA1 - areia extraída e brita e pedra de mão produzidas	6,00	M	R\$ 362,15	R\$ 362,15	25,62 %	R\$ 454,00	R\$ 2.729,58	<input type="checkbox"/>
12		TRECHO 2 SINALIZAÇÃO HORIZONTAL							R\$ 9.177,40	
12.1	SINAPI - 102512	PINTURA DE ELIXO VARIADO SOBRE ASFALTO COM TINTA RETROREFLETIVA A BASE DE RESINA ACRILICA COM MICROESFERAS DE VIDRO. APLICAÇÃO MECÂNICA COM DEMARCADORA AUTOPROPELIDA. AF_09/2021	1.330,78	M	R\$ 5,45	R\$ 5,45	25,62 %	R\$ 6,85	R\$ 9.177,40	<input type="checkbox"/>
13		TRECHO 2 SERVIÇOS FINAIS							R\$ 25.902,37	
13.1	Composição - 05	DESMOBILIZAÇÃO DE EQUIPAMENTOS	1,00	UN	R\$ 20.619,62	R\$ 20.619,62	25,62 %	R\$ 25.902,37	R\$ 25.902,37	<input type="checkbox"/>
Total:									R\$ 1.441.897,00	
Valor não utilizado (OCT):									R\$ 6,00	

Memória de Cálculo

I. Informações Gerais

Obrigações: Manutenção e melhoria de Matadouro de Matão do Norte - MA
 Prestação de Serviços no Município de Matão do Norte - MA
 Local: Manutenção
 Prazo: 09/06/2024
 Data: 16/06/2024

Condições:

Medições:
 SEMPRE USADOS
 SEMPRE USADOS

Welane Patricia
 CREA nº0111583494-0
Welane Patricia

TIPO DE SERVIÇO	EXTENSÃO	VALOR UNITÁRIO	VALOR TOTAL
TRABALHO DE MANUTENÇÃO DE EQUIPAMENTOS	401,91	1,00	401,91
TRABALHO DE MANUTENÇÃO DE EQUIPAMENTOS	401,91	1,00	401,91
TOTAL	803,82		803,82

ITEM	DESCRIÇÃO	UNID.	QTD.	VALOR UNIT.	VALOR TOTAL	DIÁRIO	MT	ENCAMINHADO	IMP.	OTF	TOTAL
1	MANUTENÇÃO AGRICTA EM AREA RURAL, NO MUNICIPIO DE MATÃO DO NORTE - MA										
1.1	SERVIÇOS MANUTENÇÃO										
1.1.1	PLACA DE OBRA	M2	1,00	1,00	1,00						1,00
1.1.2	MOBILIZAÇÃO DE EQUIPAMENTOS	UNO								1,00	1,00
1.1.3	MANUTENÇÃO LOCAL DA OBRA	M2								1,00	1,00
1.1.4	MANUTENÇÃO LOCAL	M2								1,00	1,00
1.2	TRABALHO DE MANUTENÇÃO EM MOBILIZ.										
1.2.1	TRANSPORTE E MANUTENÇÃO EM MOBILIZ.										
1.2.1.1	MARCA MECANISMO DE CÂMERA VISUAL, VERIFICAÇÃO E PRELIMINAR MAIORES PARÂMETROS DE TRONCO MANEIRO QUE 0,30 M, COM TRATOR DE ESTERNO. AM_20/2019	M2	500,00	500,00						1,00	500,00
1.2.1.2	PLANTIO DE MANGUEIRA, INCLUIR CARGA E DESCARGA EM SOLO DE SA CATEGORIA COM TRATOR DE ESTERNO (23HP/1300MM, 2,70M3). AM_20/2019	M3	611,61	611,61	6,25						611,61
1.2.1.3	TRANSPORTE COM CARRÃO SACULANTE DE 10 M ³ , EM VIA URBANA EM REPOSITIVO PRELIMINAR (JANEIRO). AM_20/2019	TRM3				---			1,75		8.341,46
1.2.1.4	EXPANSIÃO DE MATÉRIA COM TRATOR DE ESTERNO. AM_20/2019	M3	644,29	644,29							644,29
1.2.1.5	REGULARIZAÇÃO E CORREÇÃO DE NÍVEL DE SOLO RECOMENDADO. AM_20/2019	M2	611,61	611,61							611,61
1.2.2	MANUTENÇÃO EM OBRA										
1.2.2.1	DESCRIÇÃO E CORREÇÃO DE BASE E C/US BASE PARA MANUTENÇÃO DE SOLO ESTABILIZADO COM LAMA INCALCIVEL COM MATÉRIA DE SOLO (MATERIA - EXCLUSÃO DELO TERMOÇÃO, CARGA E TRANSPORTE. AM_20/2019	M3	6,25	6,25							6,25
1.2.2.2	PLANTIO DE MANGUEIRA, INCLUIR CARGA E DESCARGA EM SOLO DE SA CATEGORIA COM TRATOR DE ESTERNO (23HP/1300MM, 2,70M3). AM_20/2019	M3	6,25	6,25							6,25
1.2.2.3	TRANSPORTE COM CARRÃO SACULANTE DE 10 M ³ , EM VIA URBANA EM REPOSITIVO PRELIMINAR (JANEIRO). AM_20/2019	TRM3						1,00			11.961,46
1.2.2.4	DESCRIÇÃO DE MANUTENÇÃO COM APLAÇO DE SOLO EM REPOSITIVO	M2	611,61	611,61							611,61
1.2.2.5	DESCRIÇÃO DE PINTURA DE UNIDADE COM MANUTENÇÃO AGRICTA BR 3C	M2	611,61	611,61							611,61
1.2.3	TRANSPORTE COM CARRÃO TAMBOR DE TRANSPORTE DE MATERIAL AFRESCO DE ZONHES, EM VIA URBANA MANUTENÇÃO, DMT ATÉ ZONHES (JANEIRO). AM_20/2019	TRM3								1,00	11.961,46

MATÕES JC NORTE / MA
 PROC. 128601 / 2024
 PLS 100
 RUB. 100

Memória de Cálculo

I. Informações Gerais

Obras/Projeto: Reurbanização do Município de Matões do Norte - MA
Local de Implantação: POUCO-CORRADO - ZONA RURAL
Data: Impronta, 1 de Junho de 2024

Comitente:

Beneficiário:
 00001/102021
 01000/102021

WELANE PATRÍCIA NUNES DO
 Assinado de forma digital por
WELANE PATRÍCIA NUNES DO
 NASCIMENTO:000065948246
 Data: 2024.06.04 19:14:54 -03'00'

UNIDADE TOTAL	QUANTIDADE	VALOR UNITÁRIO	VALOR TOTAL
000065948246	48,00	0,17917	8,59128
000065948246	810,00	0,06031	48,85230
TOTAL			57,44358

Item	Descrição	Unid.	Quant.	Valor Unit.	Valor Total	Medida de Pagamento	Valor Unit.	Valor Total	Valor	Porcentagem	Valor	Taxa (%)	Valor	Taxa (%)
3.1.3.1.	EXECUÇÃO DE PAVIMENTO COM APLICAÇÃO DE CONCRETO ASFÁLTICO, CAMADA DE ROLAMENTO - EXCLUSIVE CARGA E TRANSPORTES. M2, 202021	M2	6.163,00	0,63	3.882,69	0,63			6,163		3,882,69			6,163
3.1.3.2.	CARGA DE MISTURA ASFÁLTICA EM CAMIÃO AUTOCARREGA 18 M ³ FARDADO M3, M3, 202021	M3				0,57			0,57				18.118,98	0,57
3.1.3.3.	TRANSPORTE COM CAMIÃO AUTOCARREGA DE 12 M ³ , EM VIA URBANA EM SERVIÇO DE ENTREGA DE MATERIAIS, TAMB. M, 202021	TAMB.				2,40			2,40				5.115,12	2,40
3.1.3.4.	CONCRETO EM SUPERFÍCIE													
3.1.3.5.	CONCRETO EM LAJE DE LAJOTEADO	M	613,61	2,00	1.227,22				613,61		1.227,22		613,61	2,00
3.1.3.6.	CONCRETO EM LANCEAMENTO	M	613,61	2,00	1.227,22				613,61		1.227,22		613,61	2,00
3.1.3.7.	CONCRETO EM LAJE DE LAJOTEADO	M	613,61	2,00	1.227,22				613,61		1.227,22		613,61	2,00
3.1.3.8.	CONCRETO EM LAJE DE LAJOTEADO	M	613,61	2,00	1.227,22				613,61		1.227,22		613,61	2,00
3.1.3.9.	CONCRETO EM LAJE DE LAJOTEADO	M	613,61	2,00	1.227,22				613,61		1.227,22		613,61	2,00
3.1.3.10.	CONCRETO EM LAJE DE LAJOTEADO	M	613,61	2,00	1.227,22				613,61		1.227,22		613,61	2,00
3.1.3.11.	CONCRETO EM LAJE DE LAJOTEADO	M	613,61	2,00	1.227,22				613,61		1.227,22		613,61	2,00
3.1.3.12.	CONCRETO EM LAJE DE LAJOTEADO	M	613,61	2,00	1.227,22				613,61		1.227,22		613,61	2,00
3.1.3.13.	CONCRETO EM LAJE DE LAJOTEADO	M	613,61	2,00	1.227,22				613,61		1.227,22		613,61	2,00
3.1.3.14.	CONCRETO EM LAJE DE LAJOTEADO	M	613,61	2,00	1.227,22				613,61		1.227,22		613,61	2,00
3.1.3.15.	CONCRETO EM LAJE DE LAJOTEADO	M	613,61	2,00	1.227,22				613,61		1.227,22		613,61	2,00
3.1.3.16.	CONCRETO EM LAJE DE LAJOTEADO	M	613,61	2,00	1.227,22				613,61		1.227,22		613,61	2,00
3.1.3.17.	CONCRETO EM LAJE DE LAJOTEADO	M	613,61	2,00	1.227,22				613,61		1.227,22		613,61	2,00
3.1.3.18.	CONCRETO EM LAJE DE LAJOTEADO	M	613,61	2,00	1.227,22				613,61		1.227,22		613,61	2,00
3.1.3.19.	CONCRETO EM LAJE DE LAJOTEADO	M	613,61	2,00	1.227,22				613,61		1.227,22		613,61	2,00
3.1.3.20.	CONCRETO EM LAJE DE LAJOTEADO	M	613,61	2,00	1.227,22				613,61		1.227,22		613,61	2,00
3.1.3.21.	CONCRETO EM LAJE DE LAJOTEADO	M	613,61	2,00	1.227,22				613,61		1.227,22		613,61	2,00
3.1.3.22.	CONCRETO EM LAJE DE LAJOTEADO	M	613,61	2,00	1.227,22				613,61		1.227,22		613,61	2,00
3.1.3.23.	CONCRETO EM LAJE DE LAJOTEADO	M	613,61	2,00	1.227,22				613,61		1.227,22		613,61	2,00
3.1.3.24.	CONCRETO EM LAJE DE LAJOTEADO	M	613,61	2,00	1.227,22				613,61		1.227,22		613,61	2,00
3.1.3.25.	CONCRETO EM LAJE DE LAJOTEADO	M	613,61	2,00	1.227,22				613,61		1.227,22		613,61	2,00
3.1.3.26.	CONCRETO EM LAJE DE LAJOTEADO	M	613,61	2,00	1.227,22				613,61		1.227,22		613,61	2,00
3.1.3.27.	CONCRETO EM LAJE DE LAJOTEADO	M	613,61	2,00	1.227,22				613,61		1.227,22		613,61	2,00
3.1.3.28.	CONCRETO EM LAJE DE LAJOTEADO	M	613,61	2,00	1.227,22				613,61		1.227,22		613,61	2,00
3.1.3.29.	CONCRETO EM LAJE DE LAJOTEADO	M	613,61	2,00	1.227,22				613,61		1.227,22		613,61	2,00
3.1.3.30.	CONCRETO EM LAJE DE LAJOTEADO	M	613,61	2,00	1.227,22				613,61		1.227,22		613,61	2,00
3.1.3.31.	CONCRETO EM LAJE DE LAJOTEADO	M	613,61	2,00	1.227,22				613,61		1.227,22		613,61	2,00
3.1.3.32.	CONCRETO EM LAJE DE LAJOTEADO	M	613,61	2,00	1.227,22				613,61		1.227,22		613,61	2,00
3.1.3.33.	CONCRETO EM LAJE DE LAJOTEADO	M	613,61	2,00	1.227,22				613,61		1.227,22		613,61	2,00
3.1.3.34.	CONCRETO EM LAJE DE LAJOTEADO	M	613,61	2,00	1.227,22				613,61		1.227,22		613,61	2,00
3.1.3.35.	CONCRETO EM LAJE DE LAJOTEADO	M	613,61	2,00	1.227,22				613,61		1.227,22		613,61	2,00
3.1.3.36.	CONCRETO EM LAJE DE LAJOTEADO	M	613,61	2,00	1.227,22				613,61		1.227,22		613,61	2,00
3.1.3.37.	CONCRETO EM LAJE DE LAJOTEADO	M	613,61	2,00	1.227,22				613,61		1.227,22		613,61	2,00
3.1.3.38.	CONCRETO EM LAJE DE LAJOTEADO	M	613,61	2,00	1.227,22				613,61		1.227,22		613,61	2,00
3.1.3.39.	CONCRETO EM LAJE DE LAJOTEADO	M	613,61	2,00	1.227,22				613,61		1.227,22		613,61	2,00
3.1.3.40.	CONCRETO EM LAJE DE LAJOTEADO	M	613,61	2,00	1.227,22				613,61		1.227,22		613,61	2,00
3.1.3.41.	CONCRETO EM LAJE DE LAJOTEADO	M	613,61	2,00	1.227,22				613,61		1.227,22		613,61	2,00
3.1.3.42.	CONCRETO EM LAJE DE LAJOTEADO	M	613,61	2,00	1.227,22				613,61		1.227,22		613,61	2,00
3.1.3.43.	CONCRETO EM LAJE DE LAJOTEADO	M	613,61	2,00	1.227,22				613,61		1.227,22		613,61	2,00
3.1.3.44.	CONCRETO EM LAJE DE LAJOTEADO	M	613,61	2,00	1.227,22				613,61		1.227,22		613,61	2,00
3.1.3.45.	CONCRETO EM LAJE DE LAJOTEADO	M	613,61	2,00	1.227,22				613,61		1.227,22		613,61	2,00
3.1.3.46.	CONCRETO EM LAJE DE LAJOTEADO	M	613,61	2,00	1.227,22				613,61		1.227,22		613,61	2,00
3.1.3.47.	CONCRETO EM LAJE DE LAJOTEADO	M	613,61	2,00	1.227,22				613,61		1.227,22		613,61	2,00
3.1.3.48.	CONCRETO EM LAJE DE LAJOTEADO	M	613,61	2,00	1.227,22				613,61		1.227,22		613,61	2,00
3.1.3.49.	CONCRETO EM LAJE DE LAJOTEADO	M	613,61	2,00	1.227,22				613,61		1.227,22		613,61	2,00
3.1.3.50.	CONCRETO EM LAJE DE LAJOTEADO	M	613,61	2,00	1.227,22				613,61		1.227,22		613,61	2,00
3.1.3.51.	CONCRETO EM LAJE DE LAJOTEADO	M	613,61	2,00	1.227,22				613,61		1.227,22		613,61	2,00
3.1.3.52.	CONCRETO EM LAJE DE LAJOTEADO	M	613,61	2,00	1.227,22				613,61		1.227,22		613,61	2,00
3.1.3.53.	CONCRETO EM LAJE DE LAJOTEADO	M	613,61	2,00	1.227,22				613,61		1.227,22		613,61	2,00
3.1.3.54.	CONCRETO EM LAJE DE LAJOTEADO	M	613,61	2,00	1.227,22				613,61		1.227,22		613,61	2,00
3.1.3.55.	CONCRETO EM LAJE DE LAJOTEADO	M	613,61	2,00	1.227,22				613,61		1.227,22		613,61	2,00
3.1.3.56.	CONCRETO EM LAJE DE LAJOTEADO	M	613,61	2,00	1.227,22				613,61		1.227,22		613,61	2,00
3.1.3.57.	CONCRETO EM LAJE DE LAJOTEADO	M	613,61	2,00	1.227,22				613,61		1.227,22		613,61	2,00
3.1.3.58.	CONCRETO EM LAJE DE LAJOTEADO	M	613,61	2,00	1.227,22				613,61		1.227,22		613,61	2,00
3.1.3.59.	CONCRETO EM LAJE DE LAJOTEADO	M	613,61	2,00	1.227,22				613,61		1.227,22		613,61	2,00
3.1.3.60.	CONCRETO EM LAJE DE LAJOTEADO	M	613,61	2,00	1.227,22				613,61		1.227,22		613,61	2,00
3.1.3.61.	CONCRETO EM LAJE DE LAJOTEADO	M	613,61	2,00	1.227,22				613,61		1.227,22		613,61	2,00
3.1.3.62.	CONCRETO EM LAJE DE LAJOTEADO	M	613,61	2,00	1.227,22				613,61		1.227,22		613,61	2,00
3.1.3.63.	CONCRETO EM LAJE DE LAJOTEADO	M	613,61	2,00	1.227,22				613,61		1.227,22		613,61	2,00
3.1.3.64.	CONCRETO EM LAJE DE LAJOTEADO	M	613,61	2,00	1.227,22				613,61		1.227,22		613,61	2,00
3.1.3.65.	CONCRETO EM LAJE DE LAJOTEADO	M	613,61	2,00	1.227,22				613,61		1.227,22		613,61	2,00
3.1.3.66.	CONCRETO EM LAJE DE LAJOTEADO	M	613,61	2,00	1.227,22				613,61		1.227,22		613,61	2,00
3.1.3.67.	CONCRETO EM LAJE DE LAJOTEADO	M	613,61	2,00	1.227,22				613,61		1.227,22		613,61	2,00
3.1.3.68.	CONCRETO EM LAJE DE LAJOTEADO	M	613,61	2,00	1.227,22				613,61		1.227,22		613,61	2,00
3.1.3.69.	CONCRETO EM LAJE DE LAJOTEADO	M	613,61	2,00	1.227,22				613,61		1.227,22		613,61	2,00
3.1.3.70.	CONCRETO EM LAJE DE LAJOTEADO	M	613,61	2,00	1.227,22				613,61		1.227,22		613,61	2,00
3.1.3.71.	CONCRETO EM LAJE DE LAJOTEADO	M	613,61	2,00	1.227,22				613,61		1.227,22		613,61	2,00
3.1.3.72.	CONCRETO EM LAJE DE LAJOTEADO	M	613,61	2,00	1.227,22				613,61		1.227,22		613,61	2,00
3.1.3.73.	CONCRETO EM LAJE DE LAJOTEADO	M	613,61	2,00	1.227,22				613,61		1.227,22		613,61	2,00
3.1.3.74.	CONCRETO EM LAJE DE LAJOTEADO	M	613,61	2,00	1.227,22				613,61		1.227,22		613,61	2,00
3.1.3.75.	CONCRETO EM LAJE DE LAJOTEADO	M	613,61	2,00	1.227,22				613,61		1.227,22		613,61	2,00

Memória de Cálculo

1. Informações Gerais

Objeto: Pavimentação Asfáltica no Município de Matões do Norte - MA.
Local/Execução: RUA RUIB.
PROJETO/CONHECIMENTO: ZENAR RUIB.
Assinatura: Prefeitura Municipal de Matões do Norte (MA)
Data: 10 de Junho de 2024

Welane Patricia
CREA Nº 111583494-0
Welane Patricia

Assinatura:
 BOMM LUIZ
 SECRETARIO

ITEM	QUANTIDADE	UNIDADE	VALOR UNITÁRIO	VALOR TOTAL
01	8.112,11	M²	7,00	56.784,77
02	8.112,11	M	7,00	56.784,77
TOTAL	16.224,22			113.569,54

ITEM	DESCRIÇÃO	UNID	QUANT	VALOR UNIT	VALOR TOTAL	REQUISIÇÃO	DATA	ACQ	VALOR UNIT	VALOR TOTAL	REQUISIÇÃO	DATA	Q	VALOR UNIT	VALOR TOTAL
0.0.0.0	EXECUÇÃO DE PAVIMENTAÇÃO COM TRAFEGO AFALTO 80/20	M²	8112,11	6,10	49.683,87										49.683,87
0.0.0.0	TRANSPORTE COM CAMINHÃO TANQUE DE TRANSPORTE DE MATERIAL ASFALTICO DE 2000L, EM VIA URBANA PAVIMENTADA, 800T ATE 200M (SANGRE TRAM) - RESTANTE AO MATERIAL DA PROVA DE UNIDADE	TRAM						Taxa de uso de guilho de aço	0,0001				29,21		0,00
0.0.0.0	EXECUÇÃO DE PAVIMENTO COM APlicações DE CONCRETO ARGENTADO, CAMADA DE REFORÇO - ESCURVA CARGA E TRANSPORTE, M² 2,00/2000	M²						Espresso de Adubo ->							204,32
0.0.0.0	CARGA DE MISTURA ASFALTICA EM CAMINHÃO BASCULANTE 10 M³ (SANGRE M²) M² 2,00/2000	M²							204,32						204,32
0.0.0.0	TRANSPORTE COM CAMINHÃO BASCULANTE DE 10 M³, EM VIA URBANA EM RESTRITO PAVIMENTO (SANGRE TRAM) - RESTANTE AO MATERIAL DO CONCRETO ARGENTADO	TRAM							204,32				204,32		204,32
0.0.0.0	DEBENEFIM SUPERFICIAL														
0.0.0.0	QUA (MCO) POE E SARETE CONJUGADOS DE CONCRETO, MOEDADA, PR-DOO EM TRINCO MCO COM ESTRADURA, 45 CM BASE 20 CM BASE DA GUA + 30 CM BASE DA SARETE 1,33 EM ALTIMA, M² 20/2000	M		64,89											64,89
0.0.0.0	PRELIMA DE MCO POE COM TRINCO BRANCA A BASE DE CAL, EQUAÇÕES	M		64,89											64,89
0.0.0.0	RETRABO DE PROFUNDIA														
0.0.0.0	MOCA DE BITE + 6 CM M - ESCURVA DE F - AREA EXTRAIDA E BETA MOEDADA - 1000 METROS	UNO													
0.0.0.0	CORPO DE BITE P - 6 CM M PUL - AREA EXTRAIDA E BETA E PEDA DE MÃO MOEDADA	M		1,00											1,00
0.0.0.0	QUALIFICAÇÃO HORIZONTAL														
0.0.0.0	PRELIMA DE MCO ADUBO SARETE ASFALTO COM TRINCO ARGENTADO, MÃO DE MCO ADUBO COM MCO ADUBO DE BETA, APlicaÇÃO MOCADA COM DEMARCADORA AUTOMATICA, M² 20/2000	M		64,89											64,89
0.0.0.0	DEBENEFIM FINAIS														
0.0.0.0	PREPARAÇÃO DE ESTALAMENOS	UNO													

MATÕES JC NORTE / MA
 PROC 1206001 / 2024
 PLS 7-3
 RUB 1.000

MATÕES JC NORTE / MA
 PROC. 1206001 12024
 FLS. 193
 RUB. de

CÁLCULO DA DMT												
BUA GRANDE			EXTENSÃO									
DMT (AZDA)	613,81	m		6m					A	B	B+C	C/B
DMT = A + B + (C/2)	6,874	km			AZDA				0,01	4,70	10,70	1,30
SAIDA FORA DO TRINCHO						C	0,200		A'	B'	B'+C	DMT
Latitude: 2°45'42"S									0,00	22,00	21,60	1,71
Longitude: 44°33'58"W			A	0,010		B	4,700		B'+C'			
									15,00			
BOTA FORA			EXTENSÃO									
DMT (BOTA FORA)	613,81	m		6m					A	B	B+C	C/B
DMT = A + B + (C/2)	6,874	km			AZDA				0,01	1,50	1,76	1,11
FORA DO TRINCHO						C	0,200		A'	B'	B'+C	DMT
Latitude: 2°45'12"S									0,00	2,25	3,12	1,04
Longitude: 44°34'3,00"W			A	0,010		B	1,300		B'+C'			
									1,30			

WELANE PATRICIA
 NUNES DO
 NASCIMENTO:00065948
 246

Assinado de forma digital por
 WELANE PATRICIA NUNES DO
 NASCIMENTO:00065948246
 Dados: 2024.06.04 19:15:02
 -03'00'

DOCUMENTOS ORÇAMENTÁRIOS

01.512.531/0001-87 - MUNICÍPIO DE MATOES DO NORTE

Welane Patrícia

CREA nº111583494-0

Voltar

Versão: 2

Welane Patrícia

Dados Básicos Anexos Responsável Técnico Documentação Complementar QCI PO/CFF LAE SPA Quadro Resumo

VOLTAR

Planilha de Levantamento Quantitativo

Nº Macro-serviço / Serviço	Descrição Macro-serviço / Serviço	Qtz.	Unid.	Nº Evento	Evento	Preço Total	Nº Frente de Obra	Frente de Obra	Qtz.	Valor
1	SERVIÇOS PRELIMINARES					RS 27.871,73				
1.1	FORNECIMENTO E INSTALAÇÃO DE PLACA DE OBRA COM CHAPA GALVANIZADA E ESTRUTURA DE MADEIRA. AF_03/2023_P5	4,50	M2	1	SERVIÇOS PRELIMINARES	RS 1.769,36	1	RUA GRANDE	4,50	RS 1.769,36
1.2	MOBILIZAÇÃO DE EQUIPAMENTOS	1,00	UN	1	SERVIÇOS PRELIMINARES	RS 25.902,37	1	RUA GRANDE	1,00	RS 25.902,37
2	ADMINISTRAÇÃO DA OBRA					RS 29.505,84				
2.1	ADMINISTRAÇÃO LOCAL	4,00	UN	2	ADMINISTRAÇÃO DA OBRA	RS 29.505,84	1	RUA GRANDE	4,00	RS 29.505,84
3	TRECHO 1 TERRAPLANAGEM E PREPARAÇÃO DO SUBLEITO					RS 51.148,41				
3.1	LIMPEZA MECANIZADA DE CAMADA VEGETAL, VEGETAÇÃO E PROLENAS ARVORES (DIÂMETRO DE TRONCO MENOR QUE 0,20 M), COM TRATOR DE ESTERROS. AF_05/2018	10.000,00	M2	3	TRECHO 1 TERRAPLANAGEM E PREPARAÇÃO DO SUBLEITO	RS 4.900,00	1	RUA GRANDE	10.000,00	RS 4.900,00
3.2	ESCAVAÇÃO HORIZONTAL INCLUINDO CARGA E DESCARGA EM SOLO DE 1ª CATEGORIA COM TRATOR DE ESTERROS (125HP-PLÂMINA: 2,70M3). AF_07/2020	644,29	M3	3	TRECHO 1 TERRAPLANAGEM E PREPARAÇÃO DO SUBLEITO	RS 11.455,48	1	RUA GRANDE	644,29	RS 11.455,48
3.3	TRANSPORTE COM CAMINHÃO BASCULANTE DE 10 M³ EM VIA URBANA EM REVESTIMENTO PRIMÁRIO (UNIDADE: T300M). AF_07/2020	8.941,48	T300M	3	TRECHO 1 TERRAPLANAGEM E PREPARAÇÃO DO SUBLEITO	RS 20.475,94	1	RUA GRANDE	8.941,48	RS 20.475,94
3.4	ESPALHAMENTO DE MATERIAL COM TRATOR DE ESTERROS. AF_11/2019	644,29	M3	3	TRECHO 1 TERRAPLANAGEM E PREPARAÇÃO DO SUBLEITO	RS 1.127,51	1	RUA GRANDE	644,29	RS 1.127,51
3.5	REGULARIZAÇÃO E COMPACTAÇÃO DE SUBLEITO DE SOLO PREDOMINANTEMENTE ARGILOSO. AF_11/2019	4.295,27	M2	3	TRECHO 1 TERRAPLANAGEM E PREPARAÇÃO DO SUBLEITO	RS 13.186,48	1	RUA GRANDE	4.295,27	RS 13.186,48
4	TRECHO 1 PAVIMENTAÇÃO EM CAUÇU					RS 543.832,04				
4.1	EXECUÇÃO E COMPACTAÇÃO DE BASE E OU SUB-BASE PARA PAVIMENTAÇÃO DE SOLOS ESTABILIZADOS GRANULOMÉTRICAMENTE COM MISTURA DE SOLOS EM PISTA - EXCLUSIVE SOLO, ESCAVAÇÃO, CARGA E TRANSPORTE. AF_11/2019	935,76	M3	4	TRECHO 1 PAVIMENTAÇÃO EM CAUÇU	RS 32.105,93	1	RUA GRANDE	935,76	RS 32.105,93
4.2	ESCAVAÇÃO HORIZONTAL INCLUINDO CARGA E DESCARGA EM SOLO DE 1ª CATEGORIA COM TRATOR DE ESTERROS (125HP-PLÂMINA: 2,70M3). AF_07/2020	935,76	M3	4	TRECHO 1 PAVIMENTAÇÃO EM CAUÇU	RS 16.637,81	1	RUA GRANDE	935,76	RS 16.637,81
4.3	TRANSPORTE COM CAMINHÃO BASCULANTE DE 10 M³ EM VIA URBANA EM REVESTIMENTO PRIMÁRIO (UNIDADE: T300M). AF_07/2020	12.986,41	T300M	4	TRECHO 1 PAVIMENTAÇÃO EM CAUÇU	RS 29.738,89	1	RUA GRANDE	12.986,41	RS 29.738,89
4.4	EXECUÇÃO DE IMPRIMAÇÃO COM ASFALTO DILUÍDO CM-30 INCLUSIVE TRANSPORTE	3.743,02	M2	4	TRECHO 1 PAVIMENTAÇÃO EM CAUÇU	RS 86.314,04	1	RUA GRANDE	3.743,02	RS 86.314,04

MATÕES JO NORTE / MA
 PROC. 1202/001 / 202
 FLS. 6134
 RUB. 1

Nº Macro-serviço / Serviço	Descrição Macro-serviço / Serviço	Qtd.	Unid.	Nº Eventos	Evento	Preço Total	Nº Frente de Obra	Frente de Obra	Qtd.	Valor
4.5	EXECUÇÃO DE PINTURA DE LIGAÇÃO COM EMULSÃO ASFÁLTICA RR-2C	3.743,02	M2	4	TRECHO 1 PAVIMENTAÇÃO EM CAUÇU	R\$ 10.667,61	1	RUA GRANDE	3.743,02	R\$ 10.667,61
4.6	TRANSPORTE COM CAMINHÃO TANQUE DE TRANSPORTE DE MATERIAL ASFÁLTICO DE 20000 L, EM VIA URBANA PAVIMENTADA, AF_07/2020	54,67	T00M	4	TRECHO 1 PAVIMENTAÇÃO EM CAUÇU	R\$ 126,83	1	RUA GRANDE	54,67	R\$ 126,83
4.7	EXECUÇÃO DE PAVIMENTO COM APLICAÇÃO DE CONCRETO ASFÁLTICO, CAMADA DE ROLAMENTO - EXCLUSIVE CARGA E TRANSPORTE. AF_11/2019	187,15	M3	4	TRECHO 1 PAVIMENTAÇÃO EM CAUÇU	R\$ 335.758,46	1	RUA GRANDE	187,15	R\$ 335.758,46
4.8	CARGA DE MISTURA ASFÁLTICA EM CAMINHÃO BASCULANTE 10 M³ (UNIDADE: M3). AF_07/2020	187,15	M3	4	TRECHO 1 PAVIMENTAÇÃO EM CAUÇU	R\$ 2.129,77	1	RUA GRANDE	187,15	R\$ 2.129,77
4.9	TRANSPORTE COM CAMINHÃO BASCULANTE DE 10 M³, EM VIA URBANA EM REVESTIMENTO PRIMÁRIO (UNIDADE: T00M). AF_07/2020	13.119,96	T00M	4	TRECHO 1 PAVIMENTAÇÃO EM CAUÇU	R\$ 30.044,71	1	RUA GRANDE	13.119,96	R\$ 30.044,71
5	TRECHO 1 DRENAGEM SUPERFICIAL					R\$ 86.948,53				
5.1	GUIA MEO-FIO E SARJETA CONJUGADOS DE CONCRETO, MOLDADA IN LOCO EM TRECHO RETO COM EXTRUSORA, 45 CM BASE (15 CM BASE DA GUIA + 30 CM BASE DA SARJETA) X 22 CM ALTURA. AF_06/2016	1.227,22	M	5	TRECHO 1 DRENAGEM SUPERFICIAL	R\$ 84.560,00		RUA GRANDE	1.227,22	R\$ 84.560,00
5.2	PINTURA DE MEO-FIO COM TINTA BRANCA A BASE DE CAL (CAUÇU). AF_05/2021	1.227,22	M	5	TRECHO 1 DRENAGEM SUPERFICIAL	R\$ 2.368,53		RUA GRANDE	1.227,22	R\$ 2.368,53
6	TRECHO 1 DRENAGEM PROFUNDA					R\$ 4.383,60				
6.1	Bloca de BSTC D = 0,60 m - consistência 0° - areia extraída e brita produzida - alas retas	2,00	UN	6	TRECHO 1 DRENAGEM PROFUNDA	R\$ 1.654,02		RUA GRANDE	2,00	R\$ 1.654,02
6.2	Corpo de BSTC D = 0,60 m PA1 - areia extraída e brita e pedra de mão produzidas	6,00	M	6	TRECHO 1 DRENAGEM PROFUNDA	R\$ 2.729,58		RUA GRANDE	6,00	R\$ 2.729,58
7	TRECHO 1 SINALIZAÇÃO VERTICAL					R\$ 945,88				
7.1	Pelica de regulamentação em aço D = 0,60 m - película retrorefletiva tipo 1 + S1 - fornecimento e implantação	3,00	UN	7	TRECHO 1 SINALIZAÇÃO VERTICAL	R\$ 945,88	1	RUA GRANDE	3,00	R\$ 945,88
8	TRECHO 1 SINALIZAÇÃO HORIZONTAL					R\$ 8.406,46				
8.1	PINTURA DE EDO VÁRIO SOBRE ASFALTO COM TINTA RETROREFLETIVA A BASE DE RESINA ACRÍLICA COM MICROESFERAS DE VIDRO. APLICAÇÃO MECÂNICA COM DEMARCADORA AUTOPROPELIDA. AF_05/2021	1.227,22	M	8	TRECHO 1 SINALIZAÇÃO HORIZONTAL	R\$ 8.406,46	1	RUA GRANDE	1.227,22	R\$ 8.406,46
9	TRECHO 2 PAVIMENTAÇÃO EM CAUÇU					R\$ 554.960,63				
9.1	EXECUÇÃO E COMPACTAÇÃO DE BASE E OU SUB BASE PARA PAVIMENTAÇÃO DE SOLOS ESTABILIZADOS GRANULOMÉTRICAMENTE COM MISTURA DE SOLOS EM PISTA - EXCLUSIVE SOLO, ESCAVAÇÃO, CARGA E TRANSPORTE. AF_11/2019	408,63	M3	9	TRECHO 2 PAVIMENTAÇÃO EM CAUÇU	R\$ 14.020,10	1	RUA GRANDE	408,63	R\$ 14.020,10
9.2	ESCAVAÇÃO HORIZONTAL, INCLUINDO CARGA E DESCARGA EM SOLO DE 1A CATEGORIA COM TRATOR DE ESTERAS (125-PLÁMINA 2,70M3). AF_07/2020	408,63	M3	9	TRECHO 2 PAVIMENTAÇÃO EM CAUÇU	R\$ 7.265,44	1	RUA GRANDE	408,63	R\$ 7.265,44
9.3	TRANSPORTE COM CAMINHÃO BASCULANTE DE 10 M³, EM VIA URBANA EM REVESTIMENTO PRIMÁRIO (UNIDADE: T00M). AF_07/2020	11.342,01	T00M	9	TRECHO 2 PAVIMENTAÇÃO EM CAUÇU	R\$ 25.973,20	1	RUA GRANDE	11.342,01	R\$ 25.973,20
9.4	EXECUÇÃO DE IMPRIMAÇÃO COM ASFALTO DILUÍDO CM-30 INCLUIU TRANSPORTE	4.086,33	M2	9	TRECHO 2 PAVIMENTAÇÃO EM CAUÇU	R\$ 94.230,77	1	RUA GRANDE	4.086,33	R\$ 94.230,77
9.5	EXECUÇÃO DE PINTURA DE LIGAÇÃO COM EMULSÃO ASFÁLTICA RR-2C	4.086,33	M2	9	TRECHO 2 PAVIMENTAÇÃO EM CAUÇU	R\$ 11.646,04	1	RUA GRANDE	4.086,33	R\$ 11.646,04
9.6	TRANSPORTE COM CAMINHÃO TANQUE DE TRANSPORTE DE MATERIAL ASFÁLTICO DE 20000 L, EM VIA URBANA PAVIMENTADA.	59,68	T00M	9	TRECHO 2 PAVIMENTAÇÃO EM CAUÇU	R\$ 138,46	1	RUA GRANDE	59,68	R\$ 138,46

Welane Patricia
 CRBA nº 11583494-0

Welane Patrícia
 CREA nº111583494-0
Welane Patrícia

Nº Macro-serviço / Serviço	Descrição Macro-serviço / Serviço	Qtd.	Und.	Nº Evento	Evento	Preço Total	Nº Frente da Obra	Frente de Obra	Qtd.	Valor
	DMT ATÉ 300M (UNIDADE: TX00M). AF_07/2020									
9.7	EXECUÇÃO DE PAVIMENTO COM APLICAÇÃO DE CONCRETO ASFÁLTICO, CAMADA DE ROLAMENTO - EXCLUSIVE CARGA E TRANSPORTE. AF_11/2019	204,32	M3	9	TRECHO 2 PAVIMENTAÇÃO EM CALÇU	R\$ 366.560,30	1	RUA GRANDE	204,32	R\$ 366.560,30
9.8	CARGA DE MISTURA ASFÁLTICA EM CAMINHÃO BASCULANTE 10 M³ (UNIDADE: M3). AF_07/2020	204,32	M3	9	TRECHO 2 PAVIMENTAÇÃO EM CALÇU	R\$ 2.325,16	1	RUA GRANDE	204,32	R\$ 2.325,16
9.9	TRANSPORTE COM CAMINHÃO BASCULANTE DE 10 M³, EM VIA URBANA EM REVESTIMENTO PRIMÁRIO (UNIDADE: TX00M). AF_07/2020	14.323,65	TX00M	9	TRECHO 2 PAVIMENTAÇÃO EM CALÇU	R\$ 32.801,16	1	RUA GRANDE	14.323,65	R\$ 32.801,16
10	TRECHO 2 DRENAGEM SUPERFICIAL, GUIA (MEIO-FIO) E SARJETA CONJUGADOS DE CONCRETO, MOLDADA IN LOCO EM TRECHO RETO COM EXTRUSORA, 45 CM BASE (15 CM BASE DA GUIA + 30 CM BASE DA SARJETA) X 22 CM ALTURA. AF_06/2018	1.339,78	M	10	TRECHO 2 DRENAGEM SUPERFICIAL	R\$ 92.337,64	1	RUA GRANDE	1.339,78	R\$ 92.337,64
10.2	PINTURA DE MEIO-FIO COM TINTA BRANCA A BASE DE CAL (CAVAÇÃO). AF_05/2021	1.339,78	M	10	TRECHO 2 DRENAGEM SUPERFICIAL	R\$ 2.565,78	1	RUA GRANDE	1.339,78	R\$ 2.565,78
11	TRECHO 2 DRENAGEM PROFUNDA					R\$ 4.383,60				
11.1	Boxa de BSTC D = 0,60 m - encanamento 0" - areia estréida e brita produzida - alças metálicas	2,00	UN	11	TRECHO 2 DRENAGEM PROFUNDA	R\$ 1.654,02	1	RUA GRANDE	2,00	R\$ 1.654,02
11.2	Corpo de BSTC D = 0,60 m PA1 - areia estréida e brita e pedra de mato produzidas	6,00	M	11	TRECHO 2 DRENAGEM PROFUNDA	R\$ 2.729,58	1	RUA GRANDE	6,00	R\$ 2.729,58
12	TRECHO 2 SINALIZAÇÃO HORIZONTAL					R\$ 9.177,49				
12.1	PINTURA DE EIXO VÁRIO SOBRE ASFALTO COM TINTA RETORREFLETIVA A BASE DE RESINA ACRÍLICA COM MICRO-ESFERAS DE VIDRO, APLICAÇÃO MECÂNICA COM DEMARCADORA AUTOPROPULSADA. AF_05/2021	1.339,78	M	12	TRECHO 2 SINALIZAÇÃO HORIZONTAL	R\$ 9.177,49	1	RUA GRANDE	1.339,78	R\$ 9.177,49
13	TRECHO 2 SERVIÇOS FINAIS					R\$ 25.902,37				
13.1	DESMOBILIZAÇÃO DE EQUIPAMENTOS	1,00	UN	13	TRECHO 2 SERVIÇOS FINAIS	R\$ 25.902,37	1	RUA GRANDE	1,00	R\$ 25.902,37

DOCUMENTOS ORÇAMENTÁRIOS

01.612.831/0001-87 - MUNICÍPIO DE MATOES DO NORTE

Voltar

Versão: 2

Dados Básicos Anexos Responsável Técnico Documentação Complementar OCI POICFF LAE SPA Quadro Resumo

VOLTAR

Válido das Frentes de Obra por Evento

Nº do Evento	Eventos	Frentes de Obra	PO	PLQ	CFF	Título do Evento	Nº da Frente de Obra	Frete de Obra	Nº do Período de Conclusão do Evento
1	SERVIÇOS PRELIMINARES						1	RLA GRANDE	1
2	ADMINISTRAÇÃO DA OBRA						1	RLA GRANDE	4
3	TRECHO 1 TERRAPLANAGEM E PREPARAÇÃO DO SUBLEITO						1	RLA GRANDE	1
4	TRECHO 1 PAVIMENTAÇÃO EM CAUÇU						1	RLA GRANDE	2
5	TRECHO 1 DRENAGEM SUPERFICIAL						1	RLA GRANDE	3
6	TRECHO 1 DRENAGEM PROFUNDA						1	RLA GRANDE	3
7	TRECHO 1 SINALIZAÇÃO VERTICAL						1	RLA GRANDE	4
8	TRECHO 1 SINALIZAÇÃO HORIZONTAL						1	RLA GRANDE	4
9	TRECHO 2 PAVIMENTAÇÃO EM CAUÇU						1	RLA GRANDE	2
10	TRECHO 2 DRENAGEM SUPERFICIAL						1	RLA GRANDE	3
11	TRECHO 2 DRENAGEM PROFUNDA						1	RLA GRANDE	3
12	TRECHO 2 SINALIZAÇÃO HORIZONTAL						1	RLA GRANDE	4
13	TRECHO 2 SERVIÇOS FINAIS						1	RLA GRANDE	4

Cronograma Físico-Financeiro

Nº do Período de Conclusão do Evento	Percentual Parcela	Valor Parcela	Percentual Acumulado	Valor Acumulado
1	5,47%	R\$ 78.817,14	5,47%	R\$ 78.817,14
2	75,18%	R\$ 1.098.452,67	81,65%	R\$ 1.177.269,81
3	13,22%	R\$ 180.839,15	94,87%	R\$ 1.358.108,96
4	5,13%	R\$ 73.958,04	100,00%	R\$ 1.441.897,00

Welane Patrícia
 CREA nº 111583494-0
Welane Patrícia

MATÕES DO NORTE / MA
 PROC. 1202/2016
 FLS. 472
 RUB. 0

FONTE	CÓDIGO	DESCRIÇÃO	UNIDADE	COEFIC.	CUSTO UNIT DESONERADO	CUSTO UNIT NÃO DESONER.
COMPOSIÇÃO	01	MOBILIZAÇÃO DE EQUIPAMENTOS	UND		20.619,62	0,00
SINAPI	89032	TRATOR DE ESTEIRAS, POTÊNCIA 100 HP, PESO OPERACIONAL 9,4 T, COM LÂMINA 2,19 M3 - CHP DIURNO. AF_06/2014	CHP	6	184,45	0,00
SINAPI	88843	TRATOR DE ESTEIRAS, POTÊNCIA 125 HP, PESO OPERACIONAL 12,9 T, COM LÂMINA 2,7 M3 - CHP DIURNO. AF_10/2014	CHP	6	204,73	0,00
SINAPI	5851	TRATOR DE ESTEIRAS, POTÊNCIA 150 HP, PESO OPERACIONAL 16,7 T, COM RODA MOTRIZ ELEVADA E LÂMINA 3,18 M3 - CHP DIURNO. AF_06/2014	CHP	6	244,45	0,00
SINAPI	5901	CAMINHÃO PIPA 10.000 L TRUCADO, PESO BRUTO TOTAL 23.000 KG, CARGA ÚTIL MÁXIMA 15.935 KG, DISTÂNCIA ENTRE EIXOS 4,8 M, POTÊNCIA 230 CV, INCLUSIVE TANQUE DE AÇO PARA TRANSPORTE DE ÁGUA - CHP DIURNO. AF_06/2014	CHP	6	317,37	0,00
SINAPI	5932	MOTONIVELADORA POTÊNCIA BÁSICA LÍQUIDA (PRIMEIRA MARCHA) 125 HP, PESO BRUTO 13032 KG, LARGURA DA LÂMINA DE 3,7 M - CHP DIURNO. AF_06/2014	CHP	6	251,55	0,00
SINAPI	73436	ROLO COMPACTADOR VIBRATÓRIO PÉ DE CARNEIRO PARA SOLOS, POTÊNCIA 80 HP, PESO OPERACIONAL SEM/COM LASTRO 7,4 / 8,8 T, LARGURA DE TRABALHO 1,68 M - CHP DIURNO. AF_02/2016	CHP	6	163,90	0,00
SINAPI	5921	GRADE DE DISCO REBOCÁVEL COM 20 DISCOS 24" X 6 MM COM PNEUS PARA TRANSPORTE - CHP DIURNO. AF_06/2014	CHP	6	5,25	0,00
SINAPI	89035	TRATOR DE PNEUS, POTÊNCIA 85 CV, TRACÇÃO 4X4, PESO COM LASTRO DE 4.675 KG - CHP DIURNO. AF_06/2014	CHP	6	125,65	0,00
SINAPI	96463	ROLO COMPACTADOR DE PNEUS, ESTÁTICO, PRESSÃO VARIÁVEL, POTÊNCIA 110 HP, PESO SEM/COM LASTRO 10,8/27 T, LARGURA DE ROLAGEM 2,30 M - CHP DIURNO. AF_06/2017	CHP	6	220,61	0,00
SINAPI	92242	CAMINHÃO DE TRANSPORTE DE MATERIAL ASFÁLTICO 20.000 L, COM CAVALO MECÂNICO DE CAPACIDADE MÁXIMA DE TRACÇÃO COMBINADO DE 45.000 KG, POTÊNCIA 330 CV, INCLUSIVE TANQUE DE ASFALTO COM MAÇARICO - CHP DIURNO. AF_12/2015	CHP	6	407,42	0,00
SINAPI	5835	VIBROACABADORA DE ASFALTO SOBRE ESTEIRAS, LARGURA DE PAVIMENTAÇÃO 1,90 M A 5,30 M, POTÊNCIA 105 HP CAPACIDADE 450 T/H - CHP DIURNO. AF_11/2014	CHP	6	338,97	0,00
SINAPI	91386	CAMINHÃO BASCULANTE 10 M3, TRUCADO CABINE SIMPLES, PESO BRUTO TOTAL 23.000 KG, CARGA ÚTIL MÁXIMA 15.935 KG, DISTÂNCIA ENTRE EIXOS 4,80 M, POTÊNCIA 230 CV INCLUSIVE CAÇAMBA METÁLICA - CHP DIURNO. AF_06/2014	CHP	5	267,28	0,00
SINAPI	95631	ROLO COMPACTADOR VIBRATORIO TANDEM, ACO USO, POTENCIA 125 HP, PESO SEM/COM LASTRO 10,20/11,65 T, LARGURA DE TRABALHO 1,73 M - CHP DIURNO. AF_11/2016	CHP	6	233,06	0,00
SINAPI	96157	TRATOR DE PNEUS COM POTÊNCIA DE 85 CV, TRACÇÃO 4X4, COM VASSOURA MECÂNICA ACOPLADA - CHP DIURNO. AF_03/2017	CHP	6	134,48	0,00
SINAPI	5631	ESCAVADEIRA HIDRÁULICA SOBRE ESTEIRAS, CAÇAMBA 0,80 M3, PESO OPERACIONAL 17 T, POTENCIA BRUTA 111 HP - CHP DIURNO. AF_06/2014	CHP	6	204,38	0,00
SINAPI	95133	MÁQUINA DEMARCADORA DE FAIXA DE TRÁFEGO À FRIO, AUTOPROPELIDA, POTÊNCIA 38 HP - CHP DIURNO. AF_07/2016	CHP	6	177,60	0,00
					0,00	0,00
					0,00	0,00
					0,00	0,00
					0,00	0,00
					0,00	0,00
					0,00	0,00
					0,00	0,00
					0,00	0,00
					0,00	0,00
					0,00	0,00
					0,00	0,00
					0,00	0,00
COMPOSIÇÃO	02	ADMINISTRAÇÃO LOCAL	MES		5.872,04	0,00
SINAPI-I	2706	ENGENHEIRO CIVIL DE OBRA JUNIOR (HORISTA)	H	48	93,31	0,00
SINAPI-I	7592	TOPOGRAFO (HORISTA)	H	53,9	17,83	0,00
SINAPI-I	244	AUXILIAR DE TOPOGRAFO (HORISTA)	H	53,95	8,01	0,00
					0,00	0,00
					0,00	0,00
					0,00	0,00
					0,00	0,00
					0,00	0,00
					0,00	0,00
					0,00	0,00
					0,00	0,00
					0,00	0,00
					0,00	0,00
					0,00	0,00
					0,00	0,00
					0,00	0,00
					0,00	0,00
					0,00	0,00
					0,00	0,00
COMPOSIÇÃO	03	EXECUÇÃO DE IMPRIMAÇÃO COM ASFALTO DILUÍDO CM-30 INCLUSO TRANSPORTE	M2		18,36	0,00
SINAPI	5839	VASSOURA MECÂNICA REBOCÁVEL COM ESCOVA CILÍNDRICA, LARGURA ÚTIL DE VARRIMENTO DE 2,44 M - CHP DIURNO. AF_06/2014	CHP	0,002	9,89	0,00
SINAPI	5841	VASSOURA MECÂNICA REBOCÁVEL COM ESCOVA CILÍNDRICA, LARGURA ÚTIL DE VARRIMENTO DE 2,44 M - CHI DIURNO. AF_06/2014	CHI	0,004	4,97	0,00
SINAPI	83362	ESPARGIDOR DE ASFALTO PRESSURIZADO, TANQUE 6 M3 COM ISOLAÇÃO TÉRMICA, AQUECIDO COM 2 MAÇARICOS, COM BARRA ESPARGIDORA 3,60 M, MONTADO SOBRE CAMINHÃO TOCO, PBT 14.300 KG, POTÊNCIA 185 CV - CHP DIURNO. AF_05/2023	CHP	0,001	275,73	0,00
SINAPI	88316	SERVENTE COM ENCARGOS COMPLEMENTARES	H	0,4	20,44	0,00
SINAPI	89035	TRATOR DE PNEUS, POTÊNCIA 85 CV, TRACÇÃO 4X4, PESO COM LASTRO DE 4.675 KG - CHP DIURNO. AF_06/2014	CHP	0,0017	125,65	0,00
SINAPI	89036	TRATOR DE PNEUS, POTÊNCIA 85 CV, TRACÇÃO 4X4, PESO COM LASTRO DE 4.675 KG - CHI DIURNO. AF_06/2014	CHI	0,0041	42,81	0,00
SINAPI	91486	ESPARGIDOR DE ASFALTO PRESSURIZADO, TANQUE 6 M3 COM ISOLAÇÃO TÉRMICA, AQUECIDO COM 2 MAÇARICOS, COM BARRA ESPARGIDORA 3,60 M, MONTADO SOBRE CAMINHÃO TOCO, PBT 14.300 KG, POTÊNCIA 185 CV - CHI DIURNO. AF_05/2023	CHI	0,0049	69,61	0,00
ANP	ANP 002	ASFALTO DILUÍDO CM-30	t	0,0012	5.943,88	0,00

FONTE	CÓDIGO	DESCRIÇÃO	UNIDADE	COEFIC.	RESONERADO	NÃO RESONER.
SINAPI	92243	CAMINHÃO DE TRANSPORTE DE MATERIAL ASFÁLTICO 20.000 L, COM CAVALO MECÂNICO DE CAPACIDADE MÁXIMA DE TRACÇÃO COMBINADO DE 45.000 KG, POTÊNCIA 330 CV, INCLUSIVE TANQUE DE ASFALTO COM MAÇARICO - CHI DIURNO. AF_12/2015	CHI	0,0259	79,29	0,00
				0	0,00	0,00

COMPOSIÇÃO	04	EXECUÇÃO DE PINTURA DE LIGAÇÃO COM EMULSÃO ASFÁLTICA RR-2C	M2		2,27	0,00
SINAPI	5839	VASSOURA MECÂNICA REBOCÁVEL COM ESCOVA CILÍNDRICA, LARGURA ÚTIL DE VARRIMENTO DE 2,48 M - CHP DIURNO. AF_06/2014	CHP	0,002	9,89	0,00
SINAPI	83362	ESPARGIDOR DE ASFALTO PRESSURIZADO, TANQUE 6 M3 COM ISOLAÇÃO TÉRMICA, AQUECIDO COM 2 MAÇARICOS, COM BARRA ESPARGIDORA 3,60 M, MONTADO SOBRE CAMINHÃO TOCO, PBT 14.300 KG, POTÊNCIA 185 CV - CHP DIURNO. AF_05/2023	CHP	0,0004	275,73	0,00
SINAPI	88316	SERVENTE COM ENCARGOS COMPLEMENTARES	H	0,008	20,44	0,00
SINAPI	89035	TRATOR DE PNEUS, POTÊNCIA 85 CV, TRACÇÃO 4X4, PESO COM LASTRO DE 4.675 KG - CHP DIURNO. AF_06/2014	CHP	0,0017	125,65	0,00
ANP	ANP 001	EMULSÃO ASFÁLTICA RR-2C	T	0,00045	3.971,05	0,00
				0	0,00	0,00
				0	0,00	0,00
				0	0,00	0,00
				0	0,00	0,00
				0	0,00	0,00

COMPOSIÇÃO	05	DESMOBILIZAÇÃO DE EQUIPAMENTOS	UND		20.619,62	0,00
SINAPI	89032	TRATOR DE ESTEIRAS, POTÊNCIA 100 HP, PESO OPERACIONAL 9,4 T, COM LÂMINA 2,19 M3 - CHP DIURNO. AF_06/2014	CHP	6	184,45	0,00
SINAPI	88843	TRATOR DE ESTEIRAS, POTÊNCIA 125 HP, PESO OPERACIONAL 12,9 T, COM LÂMINA 2,7 M3 - CHP DIURNO. AF_10/2014	CHP	6	204,73	0,00
SINAPI	5851	TRATOR DE ESTEIRAS, POTÊNCIA 150 HP, PESO OPERACIONAL 16,7 T, COM RODA MOTRIZ ELEVADA E LÂMINA 3,18 M3 - CHP DIURNO. AF_06/2014	CHP	6	244,45	0,00
SINAPI	5901	CAMINHÃO PIPA 10.000 L TRUCADO, PESO BRUTO TOTAL 23.000 KG, CARGA ÚTIL MÁXIMA 15.935 KG, DISTÂNCIA ENTRE EIXOS 4,8 M, POTÊNCIA 230 CV, INCLUSIVE TANQUE DE AÇO PARA TRANSPORTE DE ÁGUA - CHP DIURNO. AF_06/2014	CHP	6	317,37	0,00
SINAPI	5932	MOTONIVELADORA POTÊNCIA BÁSICA LÍQUIDA (PRIMEIRA MARCHA) 125 HP, PESO BRUTO 13032 KG, LARGURA DA LÂMINA DE 3,7 M - CHP DIURNO. AF_06/2014	CHP	6	251,55	0,00
SINAPI	73436	ROLO COMPACTADOR VIBRATÓRIO PÉ DE CARNEIRO PARA SOLOS, POTÊNCIA 80 HP, PESO OPERACIONAL SEM/COM LASTRO 7,4 / 8,8 T, LARGURA DE TRABALHO 1,88 M - CHP DIURNO. AF_02/2016	CHP	6	163,90	0,00
SINAPI	5921	GRADE DE DISCO REBOCÁVEL COM 20 DISCOS 24" X 6 MM COM PNEUS PARA TRANSPORTE - CHP DIURNO. AF_06/2014	CHP	6	5,25	0,00
SINAPI	89035	TRATOR DE PNEUS, POTÊNCIA 85 CV, TRACÇÃO 4X4, PESO COM LASTRO DE 4.675 KG - CHP DIURNO. AF_06/2014	CHP	6	125,65	0,00
SINAPI	96463	ROLO COMPACTADOR DE PNEUS, ESTÁTICO, PRESSÃO VARIÁVEL, POTÊNCIA 110 HP, PESO SEM/COM LASTRO 10,8/27 T, LARGURA DE ROLAGEM 2,30 M - CHP DIURNO. AF_06/2017	CHP	6	220,61	0,00
SINAPI	92242	CAMINHÃO DE TRANSPORTE DE MATERIAL ASFÁLTICO 20.000 L, COM CAVALO MECÂNICO DE CAPACIDADE MÁXIMA DE TRACÇÃO COMBINADO DE 45.000 KG, POTÊNCIA 330 CV, INCLUSIVE TANQUE DE ASFALTO COM MAÇARICO - CHP DIURNO. AF_12/2015	CHP	6	407,42	0,00
SINAPI	5835	VIBROACABADORA DE ASFALTO SOBRE ESTEIRAS, LARGURA DE PAVIMENTAÇÃO 1,90 M A 5,30 M, POTÊNCIA 505 HP CAPACIDADE 450 T/H - CHP DIURNO. AF_11/2014	CHP	6	338,97	0,00
SINAPI	91386	CAMINHÃO BASCULANTE 10 M3, TRUCADO CABINE SIMPLES, PESO BRUTO TOTAL 23.000 KG, CARGA ÚTIL MÁXIMA 15.935 KG, DISTÂNCIA ENTRE EIXOS 4,80 M, POTÊNCIA 230 CV INCLUSIVE CAÇAMBA METÁLICA - CHP DIURNO. AF_06/2014	CHP	5	267,28	0,00
SINAPI	95631	ROLO COMPACTADOR VIBRATÓRIO TANDEM, AÇO LISO, POTÊNCIA 125 HP, PESO SEM/COM LASTRO 10,20/21,65 T, LARGURA DE TRABALHO 1,73 M - CHP DIURNO. AF_11/2016	CHP	6	233,06	0,00
SINAPI	96157	TRATOR DE PNEUS COM POTÊNCIA DE 85 CV, TRACÇÃO 4X4, COM VASSOURA MECÂNICA ACOPLADA - CHP DIURNO. AF_03/2017	CHP	6	134,48	0,00
SINAPI	5631	ESCAVADEIRA HIDRÁULICA SOBRE ESTEIRAS, CAÇAMBA 0,80 M3, PESO OPERACIONAL 17 T, POTÊNCIA BRUTA 113 HP - CHP DIURNO. AF_06/2014	CHP	6	204,38	0,00
SINAPI	95133	MÁQUINA DEMARCADORA DE FAIXA DE TRÁFEGO À FRIJO, AUTOPROPELIDA, POTÊNCIA 38 HP - CHP DIURNO. AF_07/2016	CHP	6	177,60	0,00
				0	0,00	0,00
				0	0,00	0,00

COMPOSIÇÃO	06	RETIRADA DE BLOCOS SEXTAVADO	M2		4,08	0,00
SINAPI	88316	SERVENTE COM ENCARGOS COMPLEMENTARES	H	0,2	20,44	0,00
				0	0,00	0,00
				0	0,00	0,00
				0	0,00	0,00
				0	0,00	0,00
				0	0,00	0,00
				0	0,00	0,00
				0	0,00	0,00
				0	0,00	0,00

				0	0,00	0,00
				0	0,00	0,00
				0	0,00	0,00
				0	0,00	0,00
				0	0,00	0,00
				0	0,00	0,00
				0	0,00	0,00
				0	0,00	0,00



Quadro de Composição do BDI

Grau de Sigilo
#PUBLICO

Nº OPERAÇÃO 0	Nº SICONV 948116/2023	PROponente / TOMADOR PREFEITURA MUNICIPAL DE MATÕES DO NORTE - MA
------------------	--------------------------	--

APELIDO DO EMPREENDIMENTO / DESCRIÇÃO DO LOTE
 Pavimentação Asfáltica em Área Rural no Município de Matões do Norte - MA / Pavimentação Asfáltica em Área Rural no Município de Matões do

Conforme legislação tributária municipal, definir estimativa de percentual da base de cálculo para o ISS:	100,00%
Sobre a base de cálculo, definir a respectiva alíquota do ISS (entre 2% e 5%):	2,00%

BDI 1

TIPO DE OBRA
 Construção de Praças Urbanas, Rodovias, Ferrovias e recapeamento e pavimentação de vias urbanas.

Itens	Siglas	% Adotado
Administração Central	AC	3,80%
Seguro e Garantia	SG	0,32%
Risco	R	0,50%
Despesas Financeiras	DF	1,02%
Lucro	L	6,80%
Tributos (impostos COFINS 3%, e PIS 0,65%)	CP	3,65%
Tributos (ISS, variável de acordo com o município)	ISS	2,00%
Tributos (Contribuição Previdenciária sobre a Receita Bruta - 0% ou 4,5% - Desoneração)	CPRB	4,50%
BDI SEM desoneração (Fórmula Acórdão TCU)	BDI PAD	19,63%
BDI COM desoneração	BDI DES	25,62%

Os valores de BDI foram calculados com o emprego da fórmula:

$$BDI = \frac{(1+AC+S+R+G)*(1+DF)*(1+L)}{(1-CP-ISS-CRPB)} - 1$$

Declaro para os devidos fins que, conforme legislação tributária municipal, a base de cálculo deste tipo de obra corresponde à 100%, com a respectiva alíquota de 2%.

Declaro para os devidos fins que o regime de Contribuição Previdenciária sobre a Receita Bruta adotado para elaboração do orçamento foi COM Desoneração, e que esta é a alternativa mais adequada para a Administração Pública.

Observações:

MATÕES DO NORTE - MA
 Local

terça-feira, 4 de junho de 2024
 Data

WELANE PATRICIA NUNES DO
 NASCIMENTO:00065948246
 Assinado de forma digital por WELANE PATRICIA NUNES DO NASCIMENTO:00065948246
 Dados: 2024.06.04 19:13:05 -03'00'

Welane Patrícia
 CREA nº111583494-0
Welane Patrícia

Obra/Projeto:

948116 /2023 - Pavimentação Asfáltica em Área Rural no Município de Matões do Norte - MA

Proponente:

Município de Matões do Norte - MA

Concedente:

Caixa Econômica Federal - Ministério da Integração e do Desenvolvimento Regional

Welane Patrícia
CREA nº111583494-0

Welane Patrícia

Curva ABC de Serviços

Item	Código	Descrição	Unidade	Quantidade	Custo Unitário (sem BDI) (R\$)	Preço Unitário (com BDI) (R\$)	Preço Total (R\$)	Peso (%)	Peso Acum. (%)
4.7; 9.7	9595	EXECUÇÃO DE PAVIMENTO COM APLICAÇÃO DE CONCRETO ASFÁLTICO, CAMADA DE ROLAMENTO - EXCLUSIVE CARGA E TRANSPORTE. AF_11/2019	M3	391,47	1.428,16	1.794,05	702.316,75	48,71%	48,71%
4.4; 9.4	03	EXECUÇÃO DE IMPRIMAÇÃO COM ASFALTO DILUÍDO CM-30 INCLUSO TRANSPORTE	M2	7.829,35	18,36	23,06	180.544,81	12,52%	61,23%
5.1; 10.1	94267	GUIA (MEIO-FIO) E SARIETA CONJUGADOS DE CONCRETO, MOLDADA IN LOCO EM TRECHO RETO COM EXTRUSORA, 45 CM BASE (15 CM BASE DA GUIA + 30 CM BASE DA SARIETA) X 22 CM ALTURA. AF_06/2016	M	2.567,00	54,86	68,92	176.917,64	12,27%	73,50%
3.3; 4.3; 4.9; 9.3; 9.9	93595	TRANSPORTE COM CAMINHÃO BASCULANTE DE 10 M³, EM VIA URBANA EM REVESTIMENTO PRIMÁRIO (UNIDADE: TXKM). AF_07/2020	TXKM	60.713,49	1,82	2,29	139.033,89	9,64%	83,14%
4.1; 9.1	101767	EXECUÇÃO E COMPACTAÇÃO DE BASE E OU SUB BASE PARA PAVIMENTAÇÃO DE SOLOS ESTABILIZADOS GRANULOMETRICAMENTE COI - MISTURA DE SOLOS EM PISTA - EXCLUSIVE SOLO, ESCAVACÃO, CARGA E TRANSPORTE. AF_11/2019	M3	1.344,39	27,31	34,31	46.126,03	3,20%	86,34%
3.2; 4.2; 9.2	101128	ESCAVAÇÃO HORIZONTAL, INCLUINDO CARGA E DESCARGA EM SOLO DE 1A CATEGORIA COM TRATOR DE ESTEIRAS (125HP/LÂMINA: 2,70M3). AF_07/2020	M3	1.988,68	14,15	17,78	35.358,73	2,45%	88,79%
2.1	02	ADMINISTRAÇÃO LOCAL	MÊS	4,00	5.872,04	7.376,46	29.505,84	2,05%	90,84%
1.2	01	MOBILIZAÇÃO DE EQUIPAMENTOS	UND	1,00	20.619,62	25.902,37	25.902,37	1,80%	92,64%
13.1	05	DESMOBILIZAÇÃO DE EQUIPAMENTOS	UND	1,00	20.619,62	25.902,37	25.902,37	1,80%	94,43%
4.5; 9.5	04	EXECUÇÃO DE PINTURA DE LIGAÇÃO COM EMULSÃO ASFÁLTICA RR-2C	M2	7.829,35	2,27	2,85	22.313,65	1,55%	95,98%
8.1; 12.1	102512	PINTURA DE EIXO VIÁRIO SOBRE ASFALTO COM TINTA RETORREFLETIVA A BASE DE RESINA ACRÍLICA COM MICROESFERAS DE VIDRO, APLICAÇÃO MECÂNICA COM DEMARCADORA AUTOPROPULSADA. AF_05/2021	M	2.567,00	5,45	6,85	17.583,95	1,22%	97,20%
3.5	100576	REGULARIZAÇÃO E COMPACTAÇÃO DE SUBLEITO DE SOLO PREDOMINANTEMENTE ARGILOSO. AF_11/2019	M2	4.295,27	2,44	3,07	13.186,47	0,91%	98,11%
6.2; 11.2	0804020	CORPO DE BSTC D = 0,60 M PA1 - AREIA EXTRAÍDA E BRITA E PEDRA DE MÃO PRODUZIDAS	m	12,00	362,15	454,93	5.459,16	0,38%	98,49%
5.2; 10.2	102458	PINTURA DE MEIO-FIO COM TINTA BRANCA A BASE DE CAL (CAIAÇÃO). AF_05/2021	M	2.567,00	1,54	1,93	4.954,31	0,34%	98,84%

MATÕES, JC NORTE / MA
PROC. 1208001 /2021
FLS. 289
RUB. 28

61011509 9N619W
0-101-022111 (M ADP)



3.1	98525	LIMPEZA MECANIZADA DE CAMADA VEG. VEGETAÇÃO E PEQUENAS ÁRVORES (DIÂMETRO DE TRONCO MENOR QUE 0,20 M), COM TRATOR DE ESTEIRAS. AF_05/2018	M2	10.000,00	0,39	0,49	4.900,00	0,34%	99,18%
4.8; 9.8	100986	CARGA DE MISTURA ASFÁLTICA EM CAMINHÃO BASCULANTE 10 M³ (UNIDADE: M3). AF_07/2020	M3	391,47	9,06	11,38	4.454,93	0,31%	99,48%
6.1; 11.1	0804080	BOCA DE RSTC D = 0,60 M - ESCONSIDADE 0° - AREIA EXTRAÍDA E BRITA PRODUZIDA - ALAS RETAS	un	4,00	658,34	827,01	3.308,04	0,23%	99,71%
1.1	103689	FORNECIMENTO E INSTALAÇÃO DE PLACA DE OBRA COM CHAPA GALVANIZADA E ESTRUTURA DE MADEIRA. AF_03/2022_PS	M2	4,50	313,00	393,19	1.769,35	0,12%	99,84%
3.4	100574	ESPALHAMENTO DE MATERIAL COM TRATOR DE ESTEIRAS. AF_11/2019	M3	644,29	1,39	1,75	1.127,50	0,08%	99,91%
7.1	5213440	PLACA DE REGULAMENTAÇÃO EM AÇO D = 0,60 M - PELÍCULA RETORREFLETIVA TIPO I + SI - FORNECIMENTO E IMPLANTAÇÃO	un	3,00	256,30	321,96	965,88	0,07%	99,98%
4.6; 9.6	102332	TRANSPORTE COM CAMINHÃO TANQUE DE TRANSPORTE DE MATERIAL ASFÁLTICO DE 20000 L, EM VIA URBANA PAVIMENTADA, DMT ATÉ 30KM (UNIDADE: TXXM). AF_07/2020	TXXM	114,35	114,35	2,32	265,29	0,02%	100,00%
Valor Total da Obra								R\$	1.441.897,00

Welane Patricia
CREA nº11583494-0

Welane Patricia

MATÕES .JC NORTE / MA
 PROC: 120001 /202 ✓
 FLS: 113
 RUB: *st*

Handwritten notes at the top left of the page, including the word "Army" and some illegible scribbles.

Handwritten text in the upper middle section, possibly a date or a short note.





Anotação de Responsabilidade Técnica - ART
Lei nº 6.496, de 7 de dezembro de 1977

CREA-MA

ART OBRA / SERVIÇO
Nº MA20240746982

MATÕES JC NORTE / MA
PROC. 2206001 / 1202 d
FLS. 4814
RUB. 1

Conselho Regional de Engenharia e Agronomia do Estado do Maranhão

SUBSTITUIÇÃO à
MA20240746306

1. Responsável Técnico

WELANE PATRICIA NUNES DO NASCIMENTO

Título profissional: ENGENHEIRA CIVIL

RNP: 1115834940

Registro: 1115834940MA

2. Dados do Contrato

Contratante: MUNICIPIO DE MATOES DO NORTE

AVENIDA AV DR. ANTONIO SAMPAIO

Complemento: AV DR. ANTONIO SAMPAIO

Cidade: MATÕES DO NORTE

Bairro: CENTRO

UF: MA

CPF/CNPJ: 01.612.831/0001-87

Nº: 100

CEP: 65468000

Contrato: Não especificado

Valor: R\$ 3.000,00

Ação Institucional: Agricultura familiar

Celebrado em:

Tipo de contratante: Pessoa Jurídica de Direito Público

3. Dados da Obra/Serviço

AVENIDA AV DR. ANTONIO SAMPAIO

Complemento: AV DR. ANTONIO SAMPAIO

Cidade: MATÕES DO NORTE

Data de Início: 12/02/2024

Finalidade: SEM DEFINIÇÃO

Proprietário: MUNICIPIO DE MATOES DO NORTE

Bairro: CENTRO

UF: MA

Coordenadas Geográficas: -3.629292, -44.554830

Código: Não Especificado

Nº: 100

CEP: 65468000

CPF/CNPJ: 01.612.831/0001-87

4. Atividade Técnica

14 - Elaboração

81 - Projeto Arquitetônico > TRANSPORTES > INFRAESTRUTURA URBANA > DE PAVIMENTAÇÃO > #4.2.1.2 - ASFÁLTICA PARA VIAS URBANAS

Quantidade

1.174,40

Unidade

m²

35 - Elaboração de orçamento > TRANSPORTES > INFRAESTRUTURA URBANA > DE PAVIMENTAÇÃO > #4.2.1.2 - ASFÁLTICA PARA VIAS URBANAS

1.174,40

m²

38 - Especificação > CONSTRUÇÃO CIVIL > EDIFICAÇÕES > DE ADEQUAÇÃO PARA ACESSIBILIDADE > #1.1.4.4 - DE EDIFICAÇÃO PARA FINS DIVERSOS

1.174,40

m²

18 - Fiscalização

60 - Fiscalização de obra > TRANSPORTES > INFRAESTRUTURA URBANA > DE PAVIMENTAÇÃO > #4.2.1.2 - ASFÁLTICA PARA VIAS URBANAS

Quantidade

1.174,40

Unidade

m²

Após a conclusão das atividades técnicas o profissional deve proceder a baixa desta ART

5. Observações

ART DE PROJETO, ORÇAMENTO E FISCALIZAÇÃO DA PAVIMENTAÇÃO ASFÁLTICA EM ÁREA RURAL NO MUNICÍPIO DE MATÕES DO NORTE - MA - CONVÊNIO 948116/2023 MINISTÉRIO DA INTEGRAÇÃO E DO DESENVOLVIMENTO REGIONAL.

6. Declarações

- Declaro que estou cumprindo as regras de acessibilidade previstas nas normas técnicas da ABNT, na legislação específica e no decreto n. 5296/2004.

- Cláusula Compromissória: Qualquer conflito ou litígio originado do presente contrato, bem como sua interpretação ou execução, será resolvido por arbitragem, de acordo com a Lei no. 9.307, de 23 de setembro de 1996, por meio do Centro de Mediação e Arbitragem - CMA vinculado ao Crea-MA, nos termos do respectivo regulamento de arbitragem que, expressamente, as partes declaram concordar.

7. Entidade de Classe

SEM INDICAÇÃO DE ENTIDADE DE CLASSE

WELANE
PATRICIA NUNES
DO NASCIMENTO
00065948246

WELANE PATRICIA NUNES DO NASCIMENTO
ENGENHEIRA CIVIL
RUA DR. ANTONIO SAMPAIO, 100
CENTRO - MATOES DO NORTE - MA
CEP: 65468000
CPF: 00065948246

WELANE PATRICIA NUNES DO NASCIMENTO - CPF: 000.659.482-46

8. Assinaturas

Declaro serem verdadeiras as informações acima

Local _____ de _____ de _____
data

SOLIMAR ALVES
MUNICIPIO DE AUSTO VIEIRA DO NORTE - CNPJ: 01.612.831/0001-87
11058994387

9. Informações

* A ART é válida somente quando quitada, mediante apresentação do comprovante do pagamento ou conferência no site do Crea.

10. Valor

Esta ART é isenta de taxa

Registrada em: 06/03/2024

A autenticidade desta ART pode ser verificada em: <https://crea-ma.sitac.com.br/publico/>, com a chave: 8x80Y
Impresso em: 06/03/2024 às 16:09:11 por: ip: 136.97.234.57



Ofício nº 2024.03.05.0005

Matões do Norte - MA, 05 de março de 2024.

A Sua Excelência o Senhor
JOSÉ WALLAS LISBOA SOUSA
Presidente da Câmara Municipal de Matões do Norte

Assunto: Plano de Sustentabilidade

REF: Convênio 948116/2023 - Pavimentação Asfáltica em Área Rural no Município de Matões do Norte – MA – Povoado Coivaras.

Prezado Senhor,

Cumprimentando-o, encaminho a Vossa Excelência o Plano de Sustentabilidade do Convênio 94816/2023, cujo objeto é (Pavimentação Asfáltica em Área Rural no Município de Matões do Norte – MA) – “Rua Principal do Povoado Coivaras”, com valor global de R\$ 1.441.897,00 (Um Milhão e Quatrocentos e Quarenta e Um Mil e Oitocentos e Noventa e Sete Reais). São partes integrantes do Plano: Os objetivos do referido convênio os impactos socioeconômicos, a durabilidade e manutenção do objeto, os custos e fontes de recursos e os riscos e medidas preventivas.

Na oportunidade, sem mais, aproveitamos o ensejo para reiterar nossos elevados votos de estima e consideração.

Atenciosamente,

RECEBEMOS

Em, 06/03/24
Sabail



Solimar Alyes de Oliveira
Prefeito Municipal

PLANO DE SUSTENTABILIDADE

1. APRESENTAÇÃO

Convênio: 948116/2023

Objeto: Pavimentação Asfáltica em Área Rural no Município de Matões do Norte – MA – Rua Principal do Povoado Coivaras.

Valor Global: R\$ 1.441.897,00

Valor de repasse: R\$1.436.897,00

Valor de contrapartida: R\$5.000

Início da vigência: 22/11/2023

Data Término de Vigência Atual: 22/11/2026

2. OBJETIVOS DO CONVÊNIO

Pavimentação Asfáltica em Área Rural no Município de Matões do Norte – MA – Rua Principal do Povoado Coivaras está em consonância com as diretrizes do programa apoio a Política Nacional de Desenvolvimento Urbano Voltado a implantação e qualificação Viária, quando propõe promover melhorias na mobilidade urbana com a pavimentação e modernização da via pública, contribuindo para uma maior segurança para os condutores e pedestres com a implementação de sinalização viária adequada, além de melhorias nas condições sanitárias das vias.

3. IMPACTOS SÓCIOECONÔMICOS

1. Incentivo ao consumo e investimentos;
2. Aumento da renda familiar das famílias de comerciantes locais;
3. Melhoria da qualidade de vida da população local, devido a infraestrutura adequada, que proporciona melhor acessibilidade, promovendo conforto, segurança no tráfego de veículos;
4. Melhoria da qualidade de vida da população local, tendo em vista a atual inexistência de drenagem nas vias, a qual implica em alagamentos nos períodos chuvosos;

ESTADO DO MARANHÃO
PREFEITURA MUNICIPAL DE MATÕES DO NORTE

5. Promover de forma significativa o deslocamento da população vizinha ao município de Matões do Norte – MA.

4. DURABILIDADE E MANUTENÇÃO DO OBJETO

O objeto terá durabilidade de 5 anos, realizadas as manutenções semestrais.

5. CUSTO E FONTE DE RECURSO

Os custos com manutenção periódica da obra serão garantidos com os recursos que estão dispostos na rubrica orçamentária, N° 15.451.0022.1013 da LOA N.º 236/2023, de 04 de dezembro de 2023

6. RISCOS E MEDIDAS PREVENTIVAS

CATEGORIA DO RISCO	RISCO	Sim	Não	Não se aplica	MEDIDAS PREVENTIVAS
FINANCEIRO	Insuficiência de recurso financeiro para manutenção/repairo do objeto			X	As despesas de reformas dos prédios públicos são previstas no orçamento anual municipal.
HUMANO/TÉCNICO	Insuficiência de equipe técnica especializada para acompanhar/operacionalizar a execução do projeto			X	O município possui profissionais habilitados para acompanhar e executar os serviços de acordo como solicita o projeto.
	Insuficiência de equipe técnica especializada para acompanhar/operacionalizar a manutenção do objeto concluído			X	Como dito anteriormente o município tem profissionais habilitados e se não for o caso, pode prover de concurso municipal ou contratação de equipe especializada.
AMBIENTAL	Ocorrências de danos no objeto causados por fenômenos ou desastres naturais			X	Como fenômenos naturais comuns que podem resultar em desastres naturais, pode-se citar: ciclones, dilúvios, deslizamentos de terra, epidemias, pandemias, pandemias e erosão.
	Ocorrências de possíveis danos ambientais causados pela execução ou entrega do objeto			X	O local onde será construído o empreendimento é em uma área onde há presença de árvores, desse modo não será feito desmatamento, prejudiquem o solo e lençóis freáticos.
TEMPO	Ausência ou insuficiência do prazo de garantia			X	Estamos confiantes que a obra será entregue de acordo com o previsto no cronograma e trabalharemos com responsabilidade para que isso aconteça.

ESTADO DO MARANHÃO
 PREFEITURA MUNICIPAL DE MATÕES DO NORTE

	CANCELAMENTO DE CONDIÇÕES E GARANTIAS CONTRATUAIS POR PERDA DE PRAZOS.		X	A Orla é de suma importância para o município, o intuito é gerar empregos e qualidade de vida para os munícipes, trabalhamos para que a obra seja entregue dentro do prazo pressuposto.
MATERIAL	Inexistência de assistência técnica especializada na região		X	Na inexistência de materiais, sempre buscamos optar por fontes alternativas, materiais sustentáveis, fornecedores vizinhos, o importante é que a obra não retroceda.
	Entrega do objeto defeituoso ou inacabado		X	Os profissionais do município trabalham para que não haja nenhum agravante quanto ao mau funcionamento da obra ou imperfeições, a obra só é entregue quando concerne com o solicitado em projeto.
FUNCIONALIDADE	Perda de utilidade/funcionalidade antes do término da expectativa de vida útil do objeto		X	Os materiais a serem utilizados para a construção do empreendimento serão de boa qualidade, isso evita que percam sua vida útil. Outro ponto positivo é que a obra é acompanhada e executada por profissionais habilitados. Funcionam em conjunto.

7. ÓRGÃOS E ENTIDADES RESPONSÁVEIS

O empreendimento será executado sob responsabilidade da Prefeitura Municipal de Matões do Norte Secretaria Municipal de Infra Estrutura, assim como a manutenção periódica deste bem.

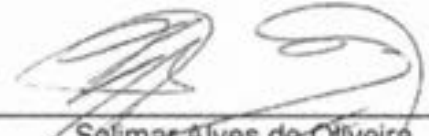

Selimar Alves de Oliveira
 Prefeito Municipal

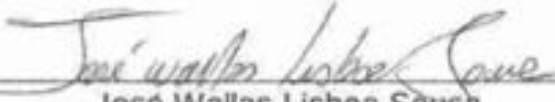

José Wallas Lisboa Sousa
 Presidente da Câmara



MATOES JC NORTE / MA	
PROC. 1306001	1202 ✓
FLS. 289	
RUE.	④

À

GIGOV/SL – CAIXA ECONOMICA FEDERAL

MINISTÉRIO DAS CIDADES

OBJETO: INTERVENÇÕES EM QUALIFICAÇÕES VIÁRIA NO PERÍMETRO URBANO DO MUNICÍPIO DE MATÕES DO NORTE - MA

CONVÊNIO: 948116/2023

EQUIPE DE COORDENAÇÃO DE PROJETO

NOME	CARGO	CONTATO
Welane Patrícia Nunes do Nascimento	Engenheira Civil	(98) 98522-1735

Sem mais para o momento, subscrevemo-nos.

Matões do Norte/MA, 05 de março de 2024

Atenciosamente,

Welane Patrícia
CREA nº111583494-0



Solimar Alves de Oliveira
Prefeito Municipal

DECLARAÇÃO DE VIABILIDADE DE FORNECIMENTO DE ENERGIA ELÉTRICA

DECLARAMOS, para os devidos fins, que o "local" onde será a **PAVIMENTAÇÃO ASFÁLTICA EM ÁREA RURAL NO MUNICÍPIO DE MATÕES DO NORTE - MA**, pertinente ao Convênio Número 948116/2023, com recursos do MINISTÉRIO DA INTEGRAÇÃO E DO DESENVOLVIMENTO REGIONAL, já possui rede de energia urbana elétrica, a qual atende plenamente todo o sistema a ser implantado, objeto desta intervenção, inclusive com manutenção e conservação por parte desta Prefeitura.

Matões do Norte/MA, 05 março de 2024

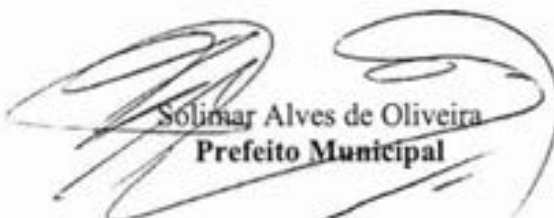
Atenciosamente,

Solimar Alves de Oliveira
Prefeito Municipal

DECLARAÇÃO A RESPEITO DO REGIME DE EXECUÇÃO A SER ADOTADO PARA A IMPLANTAÇÃO DA OBRA

OBJETO/OBRA: PAVIMENTAÇÃO ASFÁLTICA EM ÁREA RURAL NO MUNICÍPIO DE MATÕES DO NORTE - MA.

O Município de Cantanhede/MA, através de seu representante legal, **DECLARA** que o REGIME DE EXECUÇÃO a ser adotado para a implantação do Objeto/obra do CONVÊNIO no valor de **R\$ 1.441.897,00** (Um Milhão e Quatrocentos e Quarenta e Um Mil e Oitocentos e Noventa e Sete Reais), e a CONTRAPARTIDA no valor de **R\$ 5.000,00** (cinco mil reais) a título de contrapartida por parte desta Prefeitura para a **PAVIMENTAÇÃO ASFÁLTICA EM ÁREA RURAL NO MUNICÍPIO DE MATÕES DO NORTE - MA**, na Sede Municipal de CANTANHEDE-MA, perfazendo um INVESTIMENTO TOTAL no valor de **R\$ 1.441.897,00** (Um Milhão e Quatrocentos e Quarenta e Um Mil e Oitocentos e Noventa e Sete Reais), **(PAVIMENTAÇÃO ASFÁLTICA EM ÁREA RURAL NO MUNICÍPIO DE MATÕES DO NORTE - MA)**.

Conforme Proposta 053010/2023 TransfereGov N° 948116/2023, Conforme Rubrica Orçamentária n° 15.451.0022.1013 da LOA N.º 236/2023, de 04 de dezembro de 2023 (Drenagem, pavimentação asfáltica, meio fio e sarjetas)

Matões do Norte/MA, 05 março de 2024

Atenciosamente,

Solimar Alves de Oliveira
Prefeito Municipal

MATÕES JC NORTE / MA	
PROC.	1706001 / 202 V
FLS.	103
RUB.	

DECLARAÇÃO DE SUSTENTABILIDADE DO EMPREENDIMENTO

Declaramos para os devidos fins, à vista do Contrato de Repasse 946529/2023, que objetiva a **PAVIMENTAÇÃO ASFÁLTICA EM ÁREA RURAL NO MUNICÍPIO DE MATÕES DO NORTE - MA**, que esta Prefeitura possui condições técnicas e financeiras para arcar com as despesas de manutenções e conservação que garantam o pleno funcionamento do objeto acima identificado, em observação à *Conforme Rubrica Orçamentária nº 15.451.0022.1013 da LOA N.º 236/2023, de 04 de dezembro de 2023 (Drenagem, pavimentação asfáltica, meio fio e sarjetas)*

Matões do Norte/MA, 05 março de 2024

Atenciosamente,

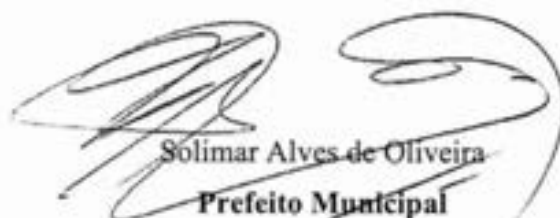
Solimar Alves de Oliveira
Prefeito Municipal

MATÕES JC NORTE / MA
PROC. 1706001 / 2024
FLS. 1103
RUB. 1103

DECLARAÇÃO DE VIABILIDADE DE FORNECIMENTO DE ÁGUA POTÁVEL

OBJETO/OBRA: PAVIMENTAÇÃO ASFÁLTICA EM ÁREA RURAL NO MUNICÍPIO DE MATÕES DO NORTE – MA

A Prefeitura Municipal de Matões do Norte – MA, através de seu representante legal, declara, quanto a **PAVIMENTAÇÃO ASFÁLTICA EM ÁREA RURAL NO MUNICÍPIO DE MATÕES DO NORTE - MA**, que possui Sistemas Individuais de Esgoto e Rede de distribuição e água na área beneficiada.

Matões do Norte/MA, 05 março de 2024

Atenciosamente,

Solimar Alves de Oliveira
Prefeito Municipal

MATÕES JC NORTE / MA
PROC. 13706/2021/202 v
FLS. 1194
RUB. 1

DECLARAÇÃO DE EXISTÊNCIA PRÉVIA DE REDES PÚBLICAS DE ABASTECIMENTO DE ÁGUA, ESGOTAMENTO SANITÁRIO E SISTEMA DE DRENAGEM DE ÁGUAS PLUVIAIS

A Prefeitura Municipal de Matões do Norte, CNPJ: 01.612.831/0001-87, vem através desta, declarar para os devidos fins, que a **PAVIMENTAÇÃO ASFÁLTICA EM ÁREA RURAL NO MUNICÍPIO DE MATÕES DO NORTE - MA**, objeto do convênio 948116/2023, do MINISTÉRIO DA INTEGRAÇÃO E DO DESENVOLVIMENTO REGIONAL, é dotada de rede de abastecimento de água e as casas possuem solução individual de esgoto (fossa e sumidouro). Sendo que o projeto prevê sistema de drenagem superficial nas vias em questão e as vias próximas ao empreendimento comportam o acréscimo da vazão pluvial com as vias deste projeto.

Sem mais para o momento, subscrevemo-nos.

Matões do Norte/MA, 05 março de 2024

Atenciosamente,

Solimar Alves de Oliveira
Prefeito Municipal

MATÕES JC NORTE / MA
PROC. 1706001 / 2024
FLS. 146
RUB.

DECLARAÇÃO DE CONSERVAÇÃO E MANUTENÇÃO PERIÓDICA DOS DISPOSITIVOS DE SINALIZAÇÃO

A Prefeitura Municipal de Matões do Norte - MA, CNPJ: 01.612.831/0001-87, vem através desta, declarar para os devidos fins, que vai conservar e manter periodicamente durante e após o período de execução de obras, dos dispositivos de sinalização vinculados ao empreendimento de **"PAVIMENTAÇÃO ASFÁLTICA EM ÁREA RURAL NO MUNICÍPIO DE MATÕES DO NORTE - MA."** DO CONVÊNIO Nº 948116/2023 MINISTÉRIO DAS CIDADES.

Sem mais para o momento, subscrevemo-nos.

Matões do Norte/MA, 05 março de 2024

Atenciosamente,

Solimar Alves de Oliveira
Prefeito Municipal

DECLARAÇÃO DE ORÇAMENTO ADEQUADO A ADMINISTRAÇÃO PÚBLICA

A Prefeitura Matões do Norte - MA declara para os devidos e necessários fins que na elaboração do orçamento referente ao objeto **PAVIMENTAÇÃO ASFÁLTICA EM ÁREA RURAL NO MUNICÍPIO DE MATÕES DO NORTE - MA**. Número do Convênio 948116/2023 foi adotado percentual de BDI de 25,62 % conforme planilha da composição analítica abaixo e encargos com desoneração, em conformidade com o estabelecido no SINAPI DEZEMBRO/2023. Oportunamente, declaramos que a opção de orçamento considerando os encargos com desoneração é a opção mais adequada para a Administração Pública Municipal. O regime de execução da obra será empreitado por preço global.

CAIXA		Quadro de Composição do BDI	Orçamento Público
Nº OPERAÇÃO	Nº SICOM	PROPOSTANTE / TOMADOR	
0	088116000	PREFEITURA MUNICIPAL DE MATÕES DO NORTE - MA	
NOME DO EMPREENDIMENTO / DESCRIÇÃO DO LOTE			
Pavimentação asfáltica em área rural no Município de Matões do Norte - MA / Pavimentação asfáltica em área rural no Município de Matões do Norte - MA			
Custos de Administração, tributos, encargos, lucro, extras e de percentual na base de oferta para o BDI			10,00%
LUCRO NA BASE DE OFERTA, antes e depois da desoneração do BDI (antes de 25,62%)			2,62%
BDI 1			
TIPO DE OBRA			
Construção de Obras Urbanas, Rurais, Ferrovias e Residenciais e melhorias de redes urbanas			
Item	Sigla	Nº Adotado	
Administração Central	AC	3,80%	
Seguro e Garantia	SG	0,30%	
Risco	R	0,30%	
Despesas Financeiras	DF	1,70%	
Lucro	L	6,90%	
Tributos (Impostos COFINS 3% e PIS 0,65%)	CF	3,55%	
Tributos (ISS, variável de acordo com o município)	ISS	2,00%	
Tributos (Contribuição Previdenciária sobre a Receita Bruta - 1% ou 4,5% - Desoneração)	CPRO	4,50%	
BDI SEM desoneração (Fórmula Aditivada YCO)	BDI PAD	15,43%	
BDI COM desoneração	BDI DGA	25,62%	

Matões do Norte/MA, 05 março de 2024

Atenciosamente,



Solimar Alves de Oliveira
Prefeito Municipal

DECLARAÇÃO DE ÁREA DE USO COMUM DO POVO

Conveniente: Prefeitura Municipal de Matões do Norte – MA

Contrato de Repasse: MCIDADES 948116/2023- Operação 1089655-16

Objeto: Pavimentação Asfáltica em Área Rural no Município de Matões do Norte - MA

Declaro sob as penas da lei que, para o contrato de repasse acima referenciado:

A área de intervenção do empreendimento é **bem de uso comum do povo pertencente ao Município de Matões do Norte - MA**, de acordo com a Constituição Federal e os arts. 98 e 99 do Código Civil, e não possui matrícula em cartório de registro de imóveis, conforme disposto na Lei nº 6.015, de 31/12/1973.

Matões do Norte/MA, 04 junho de 2024

Atenciosamente,

SOLIMAR ALVES DE OLIVEIRA:11058994387
Assinado de forma digital por
SOLIMAR ALVES DE OLIVEIRA:11058994387
Dados: 2024.06.04 19:46:22
-03'00'

Solimar Alves de Oliveira
Prefeito Municipal



DECLARAÇÃO DE APROVAÇÃO DE PROJETO

Sirvo-me presente para DECLARAR, para fins de comprovação, que o projeto de Matões do Norte/MA, "**PAVIMENTAÇÃO ASFÁLTICA EM ÁREA RURAL NO MUNICÍPIO DE MATÕES DO NORTE - MA..**" do convênio nº 948116/2023 MINISTÉRIO DA INTEGRAÇÃO E DO DESENVOLVIMENTO REGIONAL sob a minha coordenação foi analisado e aprovado de acordo com a legislação vigente, a qual firmo como reflexo da verdade para suprir requisitos para celebração de convênios.

Para que sejam produzidos todos os efeitos legais, técnicos e administrativos deste compromisso, firmamos o presente instrumento.

Matões do Norte/MA, 05 março de 2024

Atenciosamente,



Solimar Alves de Oliveira
Prefeito Municipal

DECLARAÇÃO CAPACIDADE ADMINISTRATIVA E TÉCNICA

Declaro, para fins de informação junto ao MINISTÉRIO DA INTEGRAÇÃO E DO DESENVOLVIMENTO REGIONAL que a Prefeitura Municipal de Matões do Norte, referente ao projeto de "PAVIMENTAÇÃO ASFÁLTICA EM ÁREA RURAL NO MUNICÍPIO DE MATÕES DO NORTE - MA ", CONVÊNIO N° 948116/2023, possui capacidade técnica e gerencial para execução do objeto constante nesta localidade. A obra será acompanhada pela engenheira: Welane Patricia Nunes do Nascimento CREA-MA n°111583494-0. Esclareço, ainda, que este Proponente assume a responsabilidade pela Fiscalização da execução do objeto proposto em todas as fases exigidas legalmente, licitação, acompanhamento da execução e prestação de contas.

Matões do Norte/MA, 05 março de 2024

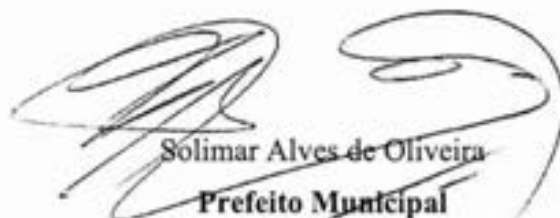
Atenciosamente,



Solimar Alves de Oliveira
Prefeito Municipal

DECLARAÇÃO DE ISS

A Prefeitura Municipal de Cantanhede, considerando a celebração da Proposta Nº 049564/2023 e convênio 948116/2023 com a GIGOV-SL / MINISTÉRIO DA INTEGRAÇÃO E DO DESENVOLVIMENTO REGIONAL, que tem por objeto **PAVIMENTAÇÃO ASFÁLTICA EM ÁREA RURAL NO MUNICÍPIO DE MATÕES DO NORTE - MA**, DECLARA sob as penalidades da Lei que a base de cálculo do imposto é o preço do serviço, sobre o qual incidirá alíquota de 5% dos serviços de construção civil, de obras hidráulicas e outras semelhantes.

Cantanhede/MA, 05 março de 2024

Atenciosamente,

Solimar Alves de Oliveira
Prefeito Municipal

DECLARAÇÃO DE CONFORMIDADE EM ACESSIBILIDADE

Eu, WELANE PATRÍCIA NUNES DO NASCIMENTO - Crea nº 111583494-0, DECLARO, na qualidade de representante do Município de Cantanhede – MA - Cnpj nº 06.156.160/0001-00, Responsável técnico pelo projeto de Pavimentação Asfáltica em Área Rural no Município de Matões do Norte - MA., vinculado ao convênio nº 948116/2023, para fins do disposto no Anexo I da Instrução Normativa Nº 02, de 09 de outubro de 2017, do Ministério do Planejamento, Desenvolvimento e Gestão, que foram atendidos os itens de acessibilidade constantes da Lista de Verificação de Acessibilidade anexa.

DECLARO, sob as penas da Lei, estar plenamente ciente do teor e da extensão desta declaração e deter plenos poderes, conhecimento técnico e informações para firmá-la.

Matões do Norte/MA, 05 março de 2024

Atenciosamente,

Welane Patrícia
CREA nº111583494-0

Solimar Alves de Oliveira
Prefeito Municipal

ANEXO I

LISTA DE VERIFICAÇÃO EM ACESSIBILIDADE

	ITEM	DESCRIÇÃO	ATENDIMENTO*			ETAPA DE VERIFICAÇÃO			ITEM DA NBR 9050/15:	OBS
			SIM	NÃO nesta etapa**	N/A - Justificar (não será verificado)	PELO CONCEDENTE OU MANDATÁRIA** * NO PROJETO DE ENGENHARIA	PELO CONVENIENTE NO PROJETO EXECUTIVO DE ACESSIBILIDADE	PELO CONVENIENTE NO LAUDO DE CONFORMIDADE		
ROTA ACESSÍVEL	1	Há indicação em projeto do traçado da rota acessível na área de intervenção?	X			n	n	n	6.1	
CALÇADAS	2	As calçadas novas ou reformadas possuem faixa livre com largura mínima de 1,20 m?	X			s	s	s	6.12.3.b)	
	3	As faixas livres não possuem obstáculos?		X		n	s	s	6.12.3.b)	
	4	As calçadas novas ou reformadas possuem faixa de serviço com largura mínima de 0,70 m?	X			n	s	s	6.12.3.a)	
	5	Em casos de calçadas novas ou reformadas com largura superior a 2,0m, há faixa de acesso?	X			n	s	s	6.12.1 6.12.3.c)	
	6	A faixa livre possui 2,10 m de altura livre nas calçadas novas ou reformadas?	X			n	s	s	6.12.3.b)	
	7	A sinalização suspensa está instalada acima de 2,10 m do piso nas calçadas novas ou reformadas?	X			n	s	s	5.2.8.2.3	
	8	A faixa livre ou passeio das calçadas novas ou reformadas possui inclinação transversal de até 3%?	X			n	s	s	6.12.3.b)	
	9	Nas calçadas novas ou reformadas há sinalização tátil direcional quando da ausência ou descontinuidade de linha-guia identificável?	X			n	s	s	ABNT NBR 16537 - 7.8.1	
	10	A sinalização visual possui contraste de luminância, em condições secas e molhadas nas calçadas novas?	X			n	s	s	5.4.6.2	
	11	Há sinalização tátil ou piso tátil para informar a existência de: desníveis, objetos suspensos, equipamentos, mudança de direção, travessia de pedestre, início e término de rampas e escadas, rebaxamentos de guia nas calçadas novas ou reformadas?	X			n	s	s	5.4.6.3 ABNT NBR 16537 - 6.6 - 7.4	
	12	A faixa livre das calçadas novas ou	X			n	s	s	6.3.2	

		reformadas possui piso com superfície regular, firme, estável, não trepidante e anti derrapante, sob condição seca ou molhada?							
	13	O acesso de veículos aos lotes cria degraus ou desníveis na faixa livre nas calçadas novas ou reformadas?	X		n	s	s	6.12.4	
	14	Os rebaixamentos de calçadas ou faixas elevadas para a travessia das vias constantes da intervenção estão na direção do fluxo da travessia de pedestres em calçadas novas ou reformadas ou reformadas?	X		s	s	s	6.12.7	
	15	Os rebaixamentos de calçadas possuem inclinação igual ou inferior a 8,33% (nas rampas laterais e central) ou igual ou inferior a 5% para rebaixamento total (nas rampas laterais) em calçadas novas?	X		n	s	s	6.12.7.3 6.12.7.3.4	
	16	Os rebaixamentos de calçadas possuem rampa central com largura mínima de 1,50m em calçadas novas ou reformadas?	X		s	s	s	6.12.7.3	
	17	Os rebaixamentos de calçadas são feitos de forma a não reduzir a largura da faixa livre ou passeio em medida inferior a 1,20m em calçadas novas ou reformadas?	X		n	s	s	6.12.7.3	
	18	Há desnível entre o término do rebaixamento da calçada e o leito carroçável em calçadas novas ou reformadas?	X		n	s	s	6.12.7.3.1	
	19	Há rebaixamento do canteiro divisor de pistas, com largura igual à da faixa de travessia?	X		s	s	s	6.12.7.3.5	
	20	Os semáforos para pedestres possuem dispositivos sincronizados com sinais visuais e sonoros?	X		n	s	s	8.2.2.3	
	21	Os semáforos, se acionados manualmente, possuem comando com altura entre 0,80 m e 1,20 m do piso?	X		n	s	s	5.6.4.3 8.2.2.1	
PASSARELAS DE PEDESTRES	22	As passarelas de pedestres possuem uma das	X		s	s	s	6.13.1	

		alternativas? a. rampas; b. rampas e escadas; c. rampas e elevadores; d. escadas e elevadores.							
RAMPAS E ESCADAS	23	As rampas em rota acessível possuem, no mínimo, 1,20 m de largura?	X			s	s	s	6.6.2.5
	24	Os patamares (intermediários, de início e término da rampa) possuem dimensão longitudinal mínima de 1,20 m e não invadem a área de circulação adjacente?	X			s	s	s	6.6.4
	25	Para segmento de rampa com desnível máximo de 1,50 m, a inclinação é de 5%?	X			n	s	s	6.6.2.1
	26	Para segmento de rampa com desnível máximo de 1,00 m, a inclinação é de até 6,25%?	X			n	s	s	6.6.2.1
	27	Para segmento de rampa com desnível máximo de 0,80 m, sua inclinação é de até 6,33% e o número máximo de segmentos de rampa é 15?	X			n	s	s	6.6.2.1
	28	Em rampas, na ausência de paredes laterais, há guarda corpos e guias de balizamento?	X			n	s	s	6.9.5
	29	As escadas em rota acessível possuem no mínimo 1,20 m de largura?	X			s	s	s	6.6.3
	30	Há patamar em escadas a cada desnível de 3,20 m (exceto escada de lances curvos ou mistos) com no mínimo 1,20m de dimensão longitudinal?	X			s	s	s	6.6.7
	31	Os pisos dos degraus das escadas possuem dimensão entre 0,28 m e 0,32 m?	X			n	s	s	6.6.2
	32	Os espelhos dos degraus das escadas possuem dimensão entre 0,16 m e 0,18 m?	X			n	s	s	6.6.2
	33	Há sinalização visual aplicada nos pisos e espelhos dos degraus, contrastante com o revestimento adjacente?	X			n	s	s	5.4.4
	34	Em escadas, na ausência de paredes laterais, há guarda corpos e guias de balizamento?	X			s	s	s	6.9.5

	35	Nas rampas e escadas há corrimãos?				s	s	s	6.9.2.1	
	36	Em escadas e rampas os corrimãos são contínuos com diâmetro entre 30 mm a 45 mm, com altura de 0,92 m e a 0,70 m do piso e prolongamento mínimo de 0,30 m nas extremidades e recurvados nas extremidades?	X			n	s	s	6.9	
	37	Em rampas ou escadas com largura igual ou superior a 2,40 m, há instalação de corrimão intermediário?	X			n	s	s	6.9.4	
	38	Em rampas ou escadas, se há corrimão intermediário e patamar com comprimento superior a 1,40 m, há espaçamento mínimo de 0,80 m?	X			n	s	s	6.9.4.1	
PLATAFORMAS E ELEVADORES	39	Em plataforma de elevação vertical com percurso aberto, há fechamento contínuo com altura de 1,10 m e sem vãos laterais?		X		n	s	s	6.10	
	40	Em plataforma de elevação vertical com percurso superior a 2,00 m, o percurso é fechado?		X		n	s	s	6.10.3.2	
	41	Em plataforma de elevação inclinada há parada programada nos patamares ou pelo menos a cada 1,20 m de desnível?		X		n	s	s	6.10.4.2	
	42	Há dispositivos de comunicação interno e externo à caixa de corrida, para solicitação de auxílio?		X		n	s	s	6.10.1	
	43	Os elevadores, quando projetados para 1 cadeira de rodas e 1 outro usuário, possuem cabine com dimensões mínimas de 1,40 m x 1,10 m?		X		s	s	s	ABNT NBR NM 313 - Tabela 1	
	44	Em elevadores, quando projetados para 1 cadeira de rodas e 1 outro usuário, as portas, quando abertas, possuem vão livre de 0,80 m x 2,10 m?		X		n	s	s	ABNT NBR NM 313 - Tabela 1	
	45	O piso da cabine contrasta com o da circulação?		X		n	s	s	ABNT NBR NM 313	
	46	Há sinalização com piso tátil de alerta junto à porta dos elevadores e plataformas de elevação vertical?		X		n	s	s	ABNT NBR 16537 - 6.9.1	
	47	Possui sinalização sonora informando o pavimento em equipamentos com mais de duas paradas?		X		n	s	s	6.10.1	

ESTACIONAMENTO DE VEÍCULOS	48	Junto à porta do elevador há dispositivo entre 1,80 m e 2,50 m que emite sinais sonoro e visual, indicando o sentido em que a cabine se movimenta?		X			s	s	ABNT NBR NM 313
	49	A botocara do pavimento está localizada entre 0,90 m e 1,10 m do piso?		X			s	s	ABNT NBR NM 313
	50	A botocara da cabine está localizada entre 0,90 m e 1,30 m do piso?		X				s	ABNT NBR NM 313
	51	O desnível entre o piso da cabine e o piso externo é de, no máximo, 15 mm?		X				s	ABNT NBR NM 313
	52	A distância horizontal entre o piso da cabine e o piso externo é de, no máximo, 35 mm?		X				s	ABNT NBR NM 313
	53	O número do pavimento está localizado nos balcões externos, indicando o andar, em relevo e em Braille?		X				s	5.4.5.2
	54	Há rota acessível interligando as vagas reservadas dos estacionamentos aos acessos?	X					s	6.2.4
	55	Há vagas de estacionamento reservadas a veículos que transportem pessoas com deficiência?	X					s	Lei 13.146/2015
	56	O número de vagas de estacionamento reservadas a veículos que transportem pessoas com deficiência é de, no mínimo, 2% do total de vagas, assegurada, no mínimo 1 vaga?	X					s	Lei 13.146/2015
	57	As vagas destinadas a pessoas com deficiência localizam-se a, no máximo, 50m do acesso à edificação ou elevadores?	X					s	6.14.1.2
	58	As vagas destinadas a pessoas com deficiência contam com espaço adicional de, no mínimo, 1,20 m de largura?	X					s	6.14.1.2
	59	Há vagas de estacionamento reservadas a veículos que transportem pessoas idosas?	X					s	Lei 10.741/2003
	60	O número de vagas destinadas a veículos que transportem pessoas idosas é de, no mínimo, 5% do total de vagas, com no mínimo uma vaga?	X					s	Lei 10.741/2003
61	As vagas destinadas a pessoas idosas estão posicionadas próximas das entradas do edifício?	X					s	6.14	

	62	As vagas reservadas contêm sinalização vertical e horizontal?				n	s	s	5.5.2.3 6.14		
ACESSO	63	Há indicação no projeto do traçado da rota acessível?	X			s	s	s	6.1.1		
	64	A rota acessível interliga as áreas de uso público e adaptadas da edificação e incorpora as circulações?	X			s	s	s	6.1.1		
	65	Todas as entradas da edificação de uso público ou comum são acessíveis?	X			n	s	s	6.2.1; 6.1.1.1		
	66	Se houver controle de acesso, tipo catracas ou cancelas, pelo menos um deles em cada conjunto é acessível?		X			n	s	s	6.2.5	
	67	Possui sinalização informativa e direcional nas entradas e saídas acessíveis?	X				n	s	s	6.2.8	
	68	Há mapa acessível instalado imediatamente após a entrada principal com piso tátil associado, informando os principais pontos de distribuição no prédio ou locais de maior utilização?		X			n	s	s	Anexo B B.4	
	69	Há pelo menos duas firmas de deslocamento vertical nas circulações verticais? (escadas, rampas, plataformas elevatórias ou elevador)	X				s	s	s	6.3	
PISO	70	As superfícies de piso possuem revestimento regular, firme, estável, não trepidante e antiderrapante, estando secas ou molhadas?	X				n	s	s	6.3.2	
	71	A rota acessível é nivelada ou possui desnível de no máximo 0,5 cm, ou quando maior que 0,5 cm e menor que 2 cm é chanfrada na proporção 1:2 (50%)	X				n	s	s	6.3.4.1	
	72	Há rampa nos casos em que ocorre um desnível maior que 2 cm?	X				n	s	s	6.1 6.1.1.2 6.3.4.1	
	73	Se houver grelhas e juntas de dilatação em rotas acessíveis, os vãos perpendiculares ao fluxo principal possuem dimensão máxima de 15mm?	X				n	s	s	6.3.5	
CORREDORES	74	Para corredores de uso comum com extensão de até 4,00 m, a largura é de, no mínimo, 0,90 m?		X			n	s	s	6.11.1	
	75	Para corredores de uso comum com extensão de até 10,00 m, a largura é de, no mínimo, 1,20 m?		X			n	s	s	6.11.1	
	76	Para corredores de uso comum com extensão acima de 10,00m, a		X			n	s	s	6.11.1	

		largura é de, no mínimo, 1,50 m?								
	77	Para corredores de uso público, a largura é de, no mínimo, 1,50 m?	X		n	s	s	6.11.1		
	78	Para transposição de obstáculos com no máximo 0,40 m de extensão, a largura é de no mínimo 0,80 m?	X		n	s	s	6.11.1.2		
	79	Para transposição de obstáculos com extensão superior a 0,40 m, a largura é de no mínimo 0,90 m?	X		n	s	s	6.11.1.2		
	80	As passagens possuem informação visual, associada a sinalização tátil ou sonora?	X		n	s	s	5.4.1		
	81	Há placas de sinalização informando sobre os sanitários, acessos verticais e horizontais, números de pavimentos e rota de fuga?	X		n	s	s	5.2.8.1		
	82	Esta sinalização está disposta em locais acessíveis para pessoas em cadeira de rodas, com deficiência visual, entre outros usuários, de tal forma que possa ser compreendida por todos?	X		n	s	s	5.2.8.1		
ROTA DE FUGA	83	Quando a rota de fuga incorpora escadas de emergência e elevadores de emergência há área de resgate com no mínimo um M.R. (0,80X1,20m) por pavimento e um para cada escada e elevador de emergência?	X		s	s	s	6.4.4		
	84	As rotas de fuga e as saídas de emergência estão sinalizadas, com informações visuais, sonoras e táteis?	X		n	s	s	5.5.1		
RAMPAS E ESCADAS	85	As rampas possuem largura mínima de 1,50 m? Sendo o mínimo admissível de 1,20m (indicadas no projeto como as pertencentes à rota acessível)	X		s	s	s	6.6.2.5		
	86	As escadas possuem largura mínima de 1,20m? (indicadas no projeto como as pertencentes à rota acessível)	X		s	s	s	6.8.3		
	87	Há guarda-corpos e guias de balizamento em rampas e escadas, na ausência de paredes laterais? (indicadas no projeto como as pertencentes à rota acessível)	X		s	s	s	6.6.3 6.9.5		
	88	Há corrimãos em escadas e rampas? (indicadas no projeto como as pertencentes à rota acessível)	X		s	s	s	6.9.2.1		
	89	Os corrimãos são contínuos, com diâmetro entre 30 mm a	X		n	s	s	6.9.2.1; 4.6.5		

		45 mm, em ambos os lados, com altura de 0,92 m e a 0,70 m do piso, prolongamento mínimo de 0,30 m e recurvados nas extremidades?							
	90	Em rampas ou escadas com largura igual ou superior a 2,40 m, há instalação de corrimão intermediário?	X		n	s	s	6.9.4	
	91	Em rampas ou escadas, se há corrimão intermediário e patamar com comprimento superior a 1,40 m, há espaçamento mínimo de 0,80 m?	X		n	s	s	6.9.4.1	
	92	Os patamares (intermediários, de início e término) das rampas possuem dimensão longitudinal mínima de 1,20 m e não invadem a área de circulação adjacente?	X		s	s	s	6.6.2 6.6.4	
	93	Há patamar em escadas a cada desnível de 3,20 m (exceto escada de lances curvos ou mistos), com dimensão longitudinal de 1,20 m?	X		s	s	s	6.8.7 6.8.8	
	94	Os patamares de mudança de direção em rampas e escadas possuem o comprimento igual à largura das mesmas?	X		s	s	s	6.8.4; 6.8.3	
RAMPAS E ESCADAS	95	Para segmento de rampa com desnível máximo de 1,50 m, a inclinação é de 5%?	X		n	s	s	6.6.2.1	
	96	Para segmento de rampa com desnível máximo de 1,00 m, a inclinação é de até 6,25%?	X		n	s	s	6.6.2.1	
	97	Para segmento de rampa com desnível máximo de 0,80 m, sua inclinação é de até 8,33% e o número máximo de segmentos de rampa é 15?	X		n	s	s	6.6.2.1	
	98	Os pisos dos degraus das escadas possuem dimensão entre 0,28 m e 0,32 m?	X		s	s	s	6.8.2	
	99	Os espelhos dos degraus das escadas possuem dimensão entre 0,16 m e 0,18 m?	X		s	s	s	6.8.2	
	100	O primeiro e o último degrau de um lance de escada distam 0,30m da circulação adjacente?	X		s	s	s	6.8.4	
	101	As escadas que interligam os pavimentos, possuem sinalização tátil, visual e/ou sonora?	X		n	s	s	5.5.1.3	
	102	Há sinalização visual de degraus isolados?	X		n	s	s	5.4.4	
PLATAFO RMASE	103	Em plataforma de elevação vertical com percurso aberto, há fechamento contínuo	X		n	s	s	6.10.3.1	

	com altura de 1,10 m e sem vãos laterais?								
104	Em plataforma de elevação vertical com percurso superior a 2,00 m, o percurso é fechado?	X			n	s	s	6.10.3.2	
105	Em plataforma de elevação inclinada há parada programada nos patamares ou pelo menos a cada 3,20 m de desnível?	X			n	s	s	6.10.4.2	
106	Há dispositivos de comunicação interno e externo à caixa de corrida, para solicitação de auxílio?		X		n	s	s	6.10.1	
107	Os elevadores possuem cabine com dimensões mínimas de 1,40 m x 1,10 m?		X		n	s	s	ABNT NBR NM 313	
108	Em elevadores as portas, quando abertas, possuem vão livre mínimo de 0,80 m x 2,10 m?		X		n	s	s	6.11.2.4	
109	O piso da cabine contrasta com o da circulação?		X		n	s	s	ABNT NBR NM 313	
110	Possui sinalização com piso tátil de alerta e visual junto ao equipamento? (exceto plataforma de elevação inclinada)		X		n	s	s	6.10.1; 6.10.4.4	
111	Possui sinalização sonora informando o pavimento em equipamentos com mais de duas paradas?		X		n	s	s	6.10.1	
112	Junto à porta do elevador há dispositivo entre 1,80 m e 2,50 m que emite sinais sonoro e visual, indicando o sentido em que a cabine se movimenta?		X		n	s	s	ABNT NBR NM 313	
113	A botoeira do pavimento está localizada entre 0,90 m e 1,10 m do piso?		X		n	s	s	ABNT NBR NM 313	
114	A botoeira da cabine está localizada entre 0,90 m e 1,30 m do piso?		X		n	s	s	ABNT NBR NM 313	
115	O desnível entre o piso da cabine e o piso externo é de, no máximo, 15 mm?		X		n	s	s	ABNT NBR NM 313	
116	A distância horizontal entre o piso da cabine e o piso externo é de, no máximo, 35 mm?		X		n	s	s	ABNT NBR NM 313	
117	O número do pavimento está localizado nos balancetes externos, indicando o andar, em relevo e em Braille?		X		n	s	s	5.4.5.2	
118	As portas, quando abertas, possuem vão livre de 0,80 m de largura e 2,10 m de altura?		X		n	s	s	6.11.2.4	
119	Nos locais de prática esportiva, as portas tem largura mínima de 1m nas circulações destinadas a praticantes?		X		n	s	s	6.11.2.4; 6.11.2.12; 10.11.1	

PLATAFORMAS E
ELEVADORES

PORTAS E JANELAS

	120	Em portas de duas ou mais folhas, pelo menos um delas possui vão livre de 0,80 m de largura?	X		n	s	s	6.11.2.4	
	121	Se houver portas em sequência, há espaço entre elas (abertas) de, no mínimo, 1,50 m de diâmetro e 0,60 m ao lado da maçaneta?	X		n	s	s	6.11.2	
	122	A área de varredura das portas não interfere nas áreas de manobra, na dimensão mínima dos patamares e no fluxo principal de circulação?	X		n	s	s	6.6.4.1; 6.8.8; 6.11.2.1	
	123	Se abertura da porta é no sentido do deslocamento do usuário, existe espaço livre de 0,30 m entre a porta e a parede e espaço frontal de 1,2 m ou acionamento automático?	X		n	s	s	6.11.2.2	
	124	Se abertura da porta é no sentido oposto ou lateral ao deslocamento do usuário, existe espaço livre de 0,60 m entre a porta e a parede e espaço frontal de 1,5m ou acionamento automático?	X		n	s	s	6.11.2.2; 6.11.2.3	
	125	Possui sinalização visual no centro da porta ou na parede ao lado da maçaneta (1,20 m - 1,60 m) no lado externo, informando o ambiente?	X		n	s	s	5.4.1	
	126	A sinalização visual está associada à sinalização tátil em relevo e Braille (instalada na parede adjacente ou batente em altura entre 0,90 m - 1,20 m) ou sonora?	X		n	s	s	5.4.1	
	127	As maçanetas das portas são do tipo alavanca e estão instaladas entre 0,80 m e 1,10 m do piso?	X		n	s	s	6.11.2.6	
	128	A altura do peitoril respeita o cone visual de pessoas em cadeira rodas (aprox. 60 cm)?	X		n	s	s	6.11.3	
	129	As janelas possuem comando de abertura instalados entre 0,60 m e 1,20 m do piso?	X		n	s	s	6.11.3	
GERAL	130	Existe sanitário acessível, para cada sexo, em todos os pavimentos, com entrada independente dos sanitários coletivos?	X		n	s	s	7.4.3	
	131	As superfícies de piso dos sanitários acessíveis não possuem desníveis e possuem revestimento regular, firme, estável, não trepidante, e antiderrapante, estando secas ou molhadas?	X		n	s	s	6.3.2 6.3.4	

	132	Há no mínimo 5% do total de cadeira sanitária, com no mínimo uma, para cada sexo em cada pavimento, onde há sanitários?	X		n	s	s	7.4.3	
	133	O sanitário acessível ou boxe sanitário acessível possui circulação livre para giro de 360° (diâmetro 1,40 m)?	X		s	s	s	7.5.a)	
	134	Os sanitários acessíveis possuem dispositivo de sinalização de emergência (sistema sonoro e visual) próximo à bacia, acionado através de pressão ou alavanca, instalado à 40 cm do piso e com cor contrastante?	X		n	s	s	5.6.4.1	
	135	Os interruptores foram instalados em altura de 0,60m a 1,00 m do piso?	X		n	s	s	4.6.9	
PORTAS	136	As portas, quando abertas, possuem vão livre de 0,80 m de largura e 2,10 m de altura?	X		s	s	s	6.11.2.4	
	137	Em caso de porta de eixo vertical, a abertura é para o lado externo do sanitário ou boxe?	X		s	s	s	7.5.f)	
	138	Nos locais de prática esportiva, as portas tem largura mínima de 1m nas circulações destinadas a praticantes?	X		s	s	s	6.11.2.4; 6.11.2.12; 10.11.1	
	139	A porta possui puxador horizontal, com diâmetro entre 25 mm a 35 mm, com comprimento mínimo de 0,40 m, fixado na parte interna da porta e maçaneta tipo alavanca?	X		n	s	s	6.11.2.7 Figura 84; 7.11.5	
	140	Há sinalização visual no centro da porta ou na parede ao lado da maçaneta (1,20 m - 1,60 m) no lado externo, informando o ambiente?	X		n	s	s	5.4.1	
	141	A sinalização visual está associada à sinalização tátil em relevo e Braille (instalada na parede adjacente ou batente em altura entre 0,90 m - 1,20 m) ou sonora?	X		n	s	s	5.4.1	
BACIA SANITÁRIA	142	Há área de transferência (0,80 m x 1,20 m) lateral, diagonal e perpendicular para a bacia sanitária?	X		s	s	s	7.5	
	143	A bacia possui 0,4) m a 0,45 m de altura em o assento (46 cm de altura com assento)?	X		n	s	s	7.7.2.1	
	144	A bacia NÃO possui abertura frontal?	X		n	s	s	7.7.2.1	
	145	Há barras de apoio com comprimento mínimo de 0,80 m, fixadas horizontalmente na	X		n	s	s	7.7.2.2 Figuras 103 e 104	

		paredes de fundo e na lateral da bacia sanitária, distando 0,75 m do piso acabado e uma barra vertical de, no mínimo 0,70m, a 0,10m acima da barra horizontal e a 0,30m da borda frontal da bacia?							
	146	O acionamento da válvula de descarga está a no máximo 1,00 m do piso?	X		n	s	s	7.7.3.1	
	147	No caso de caixa acoplada, a barra sobre esta, possui altura máxima de 0,89 m?	X		n	s	s	7.7.2.3.3	
	148	O acionamento de descarga em caixa acoplada é do tipo alavanca ou sensor?	X		n	s	s	7.7.3.2	
LAVATÓRIO	149	O lavatório acessível é sem coluna ou com coluna suspensa, com profundidade máxima de 0,50m, altura final entre 0,78 e 0,80m e distante 0,30 m do piso?	X		n	s	s	7.5.d) Figura 98	
	150	No caso de lavatório instalado em bancada, a altura superior da cuba está entre 78 e 80 cm, e possui altura livre inferior de, no mínimo, 73 cm?	X		n	s	s	7.10.3	
	151	Há barras de apoio de cada lado dos lavatórios, distantes a, no máximo, 0,50m da parede e do eixo da torneira e no caso de barra horizontal, o perfil superior de 0,78 a 0,80m do piso e no caso de barra vertical com, no mínimo, 0,40m de comprimento, a 0,90m do piso?	X		n	s	s	7.8.1 Figuras 113 e 114	
	152	As torneiras são acionadas por alavanca, sensor eletrônico ou dispositivo equivalente?	X		n			7.8.2	
MICTÓRIO	153	Existe área de aproximação frontal para Pessoa com Mobilidade Reduzida (diâmetro de 60 cm) e para Pessoa em Cadeira de Rodas (0,80 m x 1,20 m)?	X		n	s	s	7.10.4	
	154	Para os mictórios suspensos, a altura da borda frontal é de 0,60 m a 0,65 m?	X		n	s	s	7.10.4.3	
	155	Acionamento da descarga é do tipo alavanca ou automática e possui altura de 1,00 m do piso?	X		n	s	s	7.10.4.3	
	156	O mictório possui barras de apoio em ambos os lados com afastamento de 0,30 m (a partir do eixo), comprimento mínimo de 0,70 m e fixadas a	X		n	s	s	7.10.4.3	

		altura de 0,75 m do piso acabado?							
ACESSÓRIOS	157	Se existir ducha higiênica, está instalada de 0,45 a 1,20 do piso e distante de 0,25 a 0,43m da borda lateral da bacia?	X		n				7.5. m) Figura 14
	158	O espelho, quando instalado em parede sem pia, possui borda inferior a, no máximo, 0,50 m e a borda superior a, no mínimo, 1,80 m do piso?	X		n	s		s	7.11.1
	159	O espelho, quando instalado sobre o lavatório, possui borda inferior a, no máximo, a 0,90 m e a borda superior a, no mínimo, 1,80 m do piso?	X		n	s		s	7.11.1
	160	A papelreira embutida está em altura mínima de 0,55 m (eixo) do piso e dista 0,20 m da borda frontal da bacia?	X		n	s		s	7.11.2
	161	A papelreira de sobrepor está alinhada com a borda frontal da bacia e o acesso ao papel está a 1,00 m do piso acabado?	X		n	s		s	7.11.2
	162	Os acessórios (papelreira, cabide e porta-objetos) atendem à altura entre 0,80 m e 1,20 m?	X		n	s		s	7.11.3 7.11.4
BOXE DE CHUVEIRO	163	As dimensões mínimas do boxe de chuveiro são de 0,90 m x 0,95 m?	X		s		s	s	7.12.1.2
	164	Caso exista porta no boxe, esta possui vão com largura livre mínima de 0,90 m confeccionada em material resistente a impacto?	X		n		s	s	7.12.1.1
	165	O registro do chuveiro está a 1,00 m do piso acabado e a 0,45 m de distância do banco?	X		n		s	s	7.12.2 Figura 126
	166	Há banco instalado na parede lateral ao chuveiro, com dimensões mínimas de 0,70 m x 0,45 m, e altura de 0,46 m do piso acabado?	X		n		s	s	7.12.3 Figura 126.b)
	167	No boxe há barra de apoio de 90° na parede lateral ao banco e barra vertical na parede de fixação do banco?	X		n		s	s	7.12.3 Figura 126.a)
	168	O piso do boxe de chuveiro é antiderrapante, está nivelado com o piso adjacente e possui grelhas ou raios fora da área de manobra e transferência?	X		n		s	s	7.12.4
BANHEIRA	169	Há área de transferência (0,80 m x 1,20 m) lateral à banheira?	X		n		s	s	7.13.2 Figuras 127 e 128
	170	A banheira possui altura máxima de 0,46 m?	X		n		s	s	7.13.2.1
	171	O acionamento da banheira do comando	X		n		s	s	7.13.2.3

		deve estar a uma altura de 0,80 m do piso acabado?							
	172	A banheira possui duas bacias de apoio horizontais na parede frontal e uma vertical na parede lateral?	X		n	s	s	7.13.2.4 Figura 129	
ÁREA COMUM DOS VESTIÁRIOS	173	Os vestiários acessíveis estão localizados em rotas acessíveis?	X		s	s	s	7.3.1	
	174	Existe vestiário acessível com entrada independente?	X		s	s	s	7.4.2	
	175	As superfícies de piso dos vestiários acessíveis possuem revestimento regular, firme, estável, não trepidante e antiderrapante, estando secas ou molhadas?	X		n	s	s	7.12.4	
	176	Há, no mínimo, 5% do total de cada peça instalada acessível, com no mínimo uma, consideradas separadamente, se houver divisão por sexo?	X		n	s	s	7.4.5	
	177	Há sinalização de emergência?	X		n	s	s	7.4.2.2	
	178	Os vestiários acessíveis possuem dispositivo de sinalização de emergência (alarme sonoro e visual) próximo à bacia, acionado através de pressão ou alavanca, instalado à 40 cm do piso e com cor contrastante?	X		n	s	s	5.6.4.1	
	179	Os interruptores foram instalados em altura de 0,60m a 1,00 m do piso?	X		n	s	s	4.6.9	
	180	A sinalização visual está associada à sinalização tátil em relevo e Braille (instalada na parede adjacente ou batente em altura entre 0,90 m - 1,20 m) ou sonora?	X		n	s	s	5.4.1	
	181	As portas, quando abertas, possuem vão livre de 0,80 m de largura e 2,10 m de altura?	X		s	s	s	6.11.2.4	
	182	A porta possui puxador horizontal, com diâmetro entre 25 mm a 35 mm, com comprimento mínimo de 0,40 m, afixado na parte interna da porta e maçaneta tipo alavanca?	X		n	s	s	6.11.2.7 Figura 84; 7.11.5	
	183	Nos locais de prática esportiva, as portas tem largura mínima de 1m nas circulações destinadas a praticantes?	X		s	s	s	6.11.2.4; 6.11.2.12; 10.11.1	
CABINAS	184	As cabinas individuais acessíveis possuem superfície para troca de roupas na posição deitada, de dimensões mínimas de 0,70 m de	X		n	s	s	7.14.1	

		largura, 1,80 m de comprimento e altura de 0,46 m?							
	185	Há duas barras de apoio horizontais junto à superfície de troca de roupas com comprimento mínimo de 0,80 m, instaladas na cabeceira a 0,30 m da lateral e na lateral a 0,50 m da cabeceira, ambas em altura de 0,75 m do piso acabado?	X		n	s	s	7.14.1	
	186	A porta da cabina, quando aberta, possui vão livre com largura de 0,80 m ou 1,00 m, em locais de prática esportiva, com abertura para o lado externo da cabina?	X		s	s	s	7.14.1; 10.11.1	
	187	A porta da cabina possui puxador horizontal, com diâmetro entre 25 mm a 35 mm, com comprimento mínimo de 0,40 m, afixado na parte interna da porta e sistema de travamento acessível?	X		n	s	s	7.5.f) Figura 84	
	188	O espelho, quando instalado, possui borda inferior a 0,30 m e a borda superior a, no mínimo, 1,80 m do piso?	X		n	s	s	7.14.1	
BANCOS	189	Os bancos para vestiários possuem encosto e profundidade mínima de 0,45 m, largura mínima de 0,70 m e altura de 0,46 m do piso, e possuem um espaço livre inferior com 0,30 m de profundidade?	X		n	s	s	7.14.2	
	190	Os bancos possuem área de transferência lateral com dimensões mínimas de 0,80 x 1,20 m?	X		n	s	s	7.14.2 Figura 131	
ARMÁRIOS	191	A altura de utilização dos armários está entre 0,40 m e 1,20m do piso acabado?	X		n	s	s	7.14.3	
	192	A altura de fixação dos puxadores dos armários está entre 0,40 m e 1,20 m?	X		n	s	s	7.14.3	
	193	As prateleiras possuem profundidade que variam entre 0,25 e 0,43, a depender da altura de cada prateleira, conforme figura 14 da NHR 9050?	X		n	s	s	7.14.3 4.6.2 Figura 14	
	194	As projeções de abertura das portas dos armários permitem área de circulação mínima de 0,90 m?	X		n	s	s	7.14.3	
ACESSÓRIOS	195	Os cabides e porta-objetos estão a uma altura entre 0,80 m e 1,20 m?	X		n	s	s	7.14.5	

	196	O porta-objetos possui profundidade máxima de 0,25 m?			n	s	s	7.14.5	
MOBILIÁRIO (EXTERNO E INTERNO)	197	O mobiliário urbano está localizado junto a uma rota acessível e fora da faixa livre para circulação de pedestre?	X		s	s	s	4.3.3 8.1	
	198	Os assentos públicos possuem altura e profundidade entre 0,40 e 0,45 m, largura individual entre 0,45 e 0,50 m e encosto com ângulo entre 100° e 110°?	X		n	s	s	8.9.1	
	199	Em locais de atendimento ao público, existe assento de uso preferencial sinalizado com o Símbolo Internacional de Acesso e com os símbolos de gestante, pessoa com criança de colo, pessoa idosa, pessoa obesa e pessoa com mobilidade reduzida?	X		n	s	s	5.3.2 Figuras 31 e 32; 5.3.5.1 Figuras 35 a 39	
	200	Em locais de atendimento ao público, existe assento para pessoa obesa (5% com no mínimo um)?	X		n			10.19	
	201	O assento para pessoa obesa possui largura mínima de 0,75 m, profundidade entre 0,47 m e 0,51 m e altura do assento entre 0,41 m e 0,45 m e suporta carga de 250 Kg?	X		n	s	s	4.7	
	202	O mobiliário não interrompe a livre passagem, nos espaços de circulação das rotas acessíveis?	X		n	s	s	4.3.3	
	203	Há M.R. (0,80 x 1,20 m) ao lado dos assentos fixos e fora da faixa para circulação de pedestres?	X		s	s	s	8.9.3	
	204	A circulação entre os móveis ou passagens internas é, no mínimo, de 0,90 m e possui áreas de giro para retorno?	X		n	s	s	4.3	
	205	As mesas possuem largura mínima de 0,90 m e altura da superfície de trabalho entre 0,75 m e 0,85 m?	X		n	s	s	9.3.1.3	
	206	As mesas permitem aproximação frontal da cadeira de rodas, com uma altura livre mínima de 0,73 m e abaixo da superfície de trabalho, garantindo largura mínima de 0,80 m e profundidade mínima de 0,50 m?	X		n	s	s	9.3.1.4	
TRANSPORTE	207	Em pontos de embarque e desembarque de transporte público, se houver assentos fixos e/ou apoios isométricos, há também espaço para P.C.R. com dimensões de 0,80 m x 1,20 m?	X		s	s	s	8.2.1.2	

	208	Há sinalização informativa sobre as linhas disponíveis nos pontos de ônibus, dos tipos visual e sonora?		X		n	s	s	8.2.1.3 5.2.7	
TELEFONES	209	Em edificações de grande porte e equipamentos urbanos, há pelo menos um telefone que transmita mensagens de texto (TDD) ou tecnologia similar, instalado a uma altura entre 0,75 m e 0,80 m do piso acabado?		X		n	s	s	8.3.2	
	210	Pelo menos um telefone de cada conjunto assegura dimensão e espaço apropriado para aproximação, alcance, manipulação e uso, devidamente sinalizado?		X		n	s	s	8.3.1 8.1	
	211	Caso exista cabina telefônica, pelo menos uma é acessível e possui dimensões que garantem um M.R (0,80 m x 1,20 m) com aproximação frontal?		X		n	s	s	8.4.2	
	212	O telefone da cabina acessível está instalado suspenso, na parede oposta à entrada?		X		n	s	s	8.4.2	
	213	Em frente à cabina há espaço para rotação de 180° de cadeira de rodas (1,50 x 1,20 m)?		X		n	s	s	8.4.2	
	VEGETAÇÃO	214	Se houver áreas drenantes de árvores invadindo as faixas livres do passeio, há grelhas de proteção, com vãos de no máximo 15 mm?	X			n	s	s	8.8.3
BALCÕES DE ATENDIMENTO E/OU INFORMAÇÕES	215	O balcão de atendimento e/ou informações está facilmente identificado e localizado em rota acessível?		X		n	s	s	9.2.1.1	
	216	Os balcões de atendimento e/ou informações garantem um M.R frontal?		X		n	s	s	9.2.1.2	
	217	Há circulação adjacente aos balcões que permita giro de 180° (1,20 x 1,50 m) de cadeira de rodas?		X		n	s	s	9.2.1.2	
	218	Balcão de atendimento possui superfície com largura mínima de 0,90 m e altura entre 0,75 m a 0,85 m do piso, assegurando-se largura livre mínima sob a superfície de 0,80 m?		X		n	s	s	9.2.1.4	
	219	Balcão de informações possui superfície com largura mínima de 0,90 m e altura entre 0,90 m a 1,05 m do piso, assegurando-se largura livre mínima sob a superfície de 0,80 m?		X		n	s	s	9.2.3.4	

	220	Balcão de atendimento ou de informação possui altura livre sob o tempo de no mínimo 0,73 m e profundidade livre mínima de 0,30 m, de modo que a pessoa em cadeira de rodas tenha a possibilidade de avançar sob o balcão?	X		n	s	s	9.2.1.5 9.2.3.5
	221	Os balcões possuem o Símbolo Internacional de Acesso próximo à parte rebaixada?	X		n	s	s	5.3.2.2
AUTO-ATENDIMENTO	222	Em áreas de atendimento, no caso de dispensers de senhas ou totens de autoatendimento, estes estão localizados em área de piso nivelado e sem obstruções?	X		n	s	s	9.4.3.2
	223	Pelo menos um desses equipamentos possui um M. R. para aproximação (frontal e alcance visual frontal ou lateral) de pessoa em cadeira de rodas?	X		n	s	s	9.4.3.4
	224	Os controles estão localizados entre 0,80 m e 1,20 m do piso, com profundidade de no máximo 0,30 m em relação à face frontal externa do equipamento?	X		n	s	s	9.4.3.5
	225	O equipamento apresenta instruções e informações visuais e auditivas ou táteis em posição visível, conforme Seção 5?	X		n	s	s	9.4.3.6
	226	No caso de displays de senhas, a informação é compreensível por pessoas com deficiência, sendo apresentada de forma visual e sonora?	X		n	s	s	5.1.3
	BEBEDOUROS	227	Os bebedouros estão instalados com no mínimo duas alturas diferentes de bica: 0,90 m e outra entre 1,00 m e 1,10 m em relação ao piso acabado?	X		n	s	s
228		O bebedouro de 0,90 m possui altura livre inferior de 0,73 m?	X		n	s	s	8.5.1.3
229		Há possibilidade de aproximação frontal sob o equipamento, garantido um M.R.?	X		n	s	s	8.5.1.3
230		Existindo copos descartáveis, estes estão entre 0,80 m e 1,20 m do piso?	X		n	s	s	8.5.2
231		Os outros modelos (garrafo, filtro, etc.), assim como o manuseio dos copos, estão posicionados na altura entre 0,80 m e 1,20 m do piso acabado?	X		n	s	s	8.5.2
232		Estes modelos permitem a aproximação lateral de	X		n	s	s	8.5.2

		uma Pessoa com Cadeira de Rodas?								
--	--	----------------------------------	--	--	--	--	--	--	--	--

* A ser preenchido pelo Proponente na entrega de documentação para a Mandatária / Concedente, referente a 1ª etapa de verificação (análise do Projeto Engenharia)

** Será verificado pelo Convênio no Projeto Executivo de Acessibilidade

*** A Mandatária verificará somente os itens inseridos na rota acessível (indicada no projeto) marcados com "SIM" nos instrumentos de transferência com valor de repasse acima de R\$ 5 milhões.

N/A - Não se aplica; s-sim; n-não



MATÕES - JC NORTE / MA
PROC. 1206001 / 2024
FLS. 521
RUE. 2

GOVERNO DO ESTADO DO MARANHÃO

SECRETARIA DE ESTADO DO MEIO AMBIENTE E RECURSOS NATURAIS - SEMA

Dispensa de Licenciamento Ambiental Nº 1033813/2024

VALIDADE ATÉ

05/03/2026

PROCESSO SEMA Nº 24030009701/2024

E-PROCESSOS Nº 116371/2024

A SECRETARIA DE ESTADO DO MEIO AMBIENTE E RECURSOS NATURAIS - SEMA, com base na Portaria/SEMA nº 123 de 08 de novembro de 2015, dispensa do Licenciamento Ambiental à:

NOME OU RAZÃO SOCIAL: Prefeitura Municipal De Matões Do Norte

ATIVIDADE ECONÔMICA PRINCIPAL: Prefeitura Municipal de Matões do Norte

CPF OU CNPJ:

01.612.831/0001-87

INSCRIÇÃO ESTADUAL:

122147570

ENDEREÇO:

1ª Avenida Antonio Sampaio, Nº 100, Centro

MUNICÍPIO:

Matões do Norte - MA

CEP:

65468-000

ATIVIDADE A SER DISPENSADA DO LICENCIAMENTO: PAVIMENTAÇÃO ASFÁLTICA DE VIAS URBANAS NO MUNICÍPIO DE MATÕES DO NORTE – MA, COM EXTENSÃO TOTAL DE 1.283 KM

LOCALIZAÇÃO DA ATIVIDADE (com coordenadas): RUA PRINCIPAL DO POVOADO COIVARAS, BAIRRO: ZONA URBANA, MUNICÍPIO: MATÕES DO NORTE – MA, SOB AS COORDENADAS GEOGRÁFICAS 3° 47' 8,00"S 44° 34' 82,00"W.

Obs.: Vide no verso desta dispensa as EXIGÊNCIAS / RECOMENDAÇÕES

Documento assinado DIGITALMENTE. A sua autenticidade poderá ser verificada no Site da Secretaria (SIGLA), por meio do código 24030009701/2024.

São Luis - MA 05/03/2024



10338130014

Pedro Carvalho Chagas

Secretário

Matrícula: 850095-4

Arthur Barros Fonseca Ribeiro

Secretário Adjunto

CPF: 030.443.973-83

OBS.:- AS CONDIÇÕES SERÃO ESTABELECIDAS NOS ANEXOS;

- Concedido pela SEMA no uso de suas atribuições legais conferidas no art. 69 da Constituição do Maranhão, e, considerando o disposto no § 2º, art. do 2º, o parágrafo único do art. 8º, e 12º da Resolução do CONAMA nº 237, de 19 de dezembro de 1997, e considerando ainda a Portaria nº 123/2015, que disciplina o procedimento de dispensa de licenciamento ambiental no Estado do Maranhão.

- A dispensa do Licenciamento Ambiental não exige o empreendedor de cumprir a legislação ambiental e normal em vigor;



GOVERNO DO ESTADO DO MARANHÃO
SECRETARIA DE ESTADO DO MEIO AMBIENTE E RECURSOS NATURAIS - SEMA

Exigências e Condicionantes

Processo nº 24030009701/2024

- 1 - A atividade ou empreendimento deve preencher integralmente os seguintes requisitos:
 - I - Projetar a obra ou empreendimento/atividade considerando as legislações aplicáveis à obra ou empreendimento/atividade e Normas Brasileiras de Referência - NBR's que regulamentam a matéria, em especial as que abordam a armazenagem/destinação dos resíduos sólidos e o tratamento dos efluentes líquidos e gasosos;
 - II - Não interferir em Área de Preservação Permanente – APP (conforme os Art. 3º, incisos II, VII, IX e X; Art. 4º, 7º e 8º da Lei Nº12.651/ 2012 - Novo Código Florestal e Resolução CONAMA nº303/2002).
 - III - Adquirir a Outorga Preventiva ou Outorga de Direito de Uso dos Recursos Hídricos ou Dispensa de Outorga no órgão ambiental competente, quando for o caso.
 - IV - A destinação final de resíduos sólidos, o lançamento de efluentes e a geração de emissões atmosféricas, ruídos e radiações não ionizantes deverão atender aos padrões estabelecidos na legislação ambiental vigente.
 - V - O transporte, beneficiamento, comércio, consumo e armazenamento de produtos florestais de origem nativa (matérias-primas provenientes da exploração de florestas ou outras formas de vegetação nativa) deverão ser realizados mediante licença eletrônica obrigatória (Documento de Origem Florestal - DOF) de acordo com a legislação ambiental vigente.
 - VI - Realizar a inscrição no Cadastro Ambiental Rural - CAR, em se tratando de imóvel rural.
 - VII - Cumprir a legislação ambiental e normas em vigor.
- 2 - A DISPENSA DE LICENCIAMENTO AMBIENTAL não dispensa, nem substitui a obtenção pelo requerente, de certidões, alvarás, licenças e autorizações de qualquer natureza, exigidos pela legislação federal, estadual e municipal.
- 3 - Fica o Empreendedor ciente de que o não cumprimento destas exigências, assim como todo e qualquer dano causado ao meio ambiente, por negligência, omissão ou imperícia são de sua inteira responsabilidade.
- 4 - Este Documento poderá ser cassado a qualquer momento por este órgão, se for utilizado para fins ilícitos ou não autorizados, e o infrator poderá ser responsabilizado civil, administrativa e criminalmente, nos termos da lei;
- 5 - Fica o requerente ciente de que a prestação de informações falsas constitui prática de crime e poderá resultar na aplicação das sanções penais cabíveis, nos termos dispostos no Código Penal (Decreto-Lei Nº 2.848/40) e da Lei de Crimes Ambientais (Lei Nº 9.605/98).



CONCORRÊNCIA Nº 003/2024
ANEXO II

ESTUDO TÉCNICO PRELIMINAR - ETP

O presente documento caracteriza a primeira etapa da fase de planejamento e apresenta os devidos estudos para a contratação de solução que atenderá à necessidade abaixo especificada.

O objetivo principal é estudar detalhadamente a necessidade e identificar no mercado a melhor solução para supri-la, em observância às normas vigentes e aos princípios que regem a Administração Pública.

1. DEFINIÇÃO DO OBJETO

1.1. Contratação de empresa especializada para execução dos serviços de Pavimentação Asfáltica em Área Rural do Município de Matões do Norte/MA, conforme contrato de repasse nº 948116/2023/MIDR/CAIXA.

2. REQUISITOS DA CONTRATAÇÃO

2.1. A Empresa a ser contratada deverá possuir expertise em obras com predominância em recuperação de estradas vicinais afins ao objeto pleiteado comprovadamente por Atestados de Capacidade Técnica registrado no órgão competente;

2.2 A empresa licitante deverá estar devidamente registrada no Conselho Regional de Engenharia (CREA)

2.3. Comprovação da capacidade técnico-profissional – apresentação de Certidão de Acervo Técnico – CAT, expedida pelo CREA da região pertinente, nos termos da legislação aplicável, em nome do(s) responsável (is) técnico(s) e/ou membros da equipe técnica que participarão da obra, que demonstre a Anotação de Responsabilidade Técnica – ART.

2.4. Comprovação da capacidade técnico operacional, relativo à execução dos serviços compatíveis ao objeto da contratação.

2.5. Os profissionais participantes da Equipe Técnica deverão ser os mesmos que assinarão as ARTs de execução de obras /serviços.

2.6. Os atestados de capacidade técnico-profissional, ou Anotações de Responsabilidade Técnica (ART's) e Certificado de Acervo Técnico (CAT) deverão estar devidamente registrados no Conselho Regional de Engenharia (CREA) da região onde os serviços foram executados, comprovando que os responsáveis técnicos constantes do quadro técnico da licitante executam ou executaram serviços similares, em vulto e tipologia aos da contratação pretendida.

2.7 As condições de habilitação técnica deverão ser mantidas durante toda a execução do objeto. Por ocasião da substituição do responsável técnico indicado na fase de habilitação, durante a fase de execução do objeto, caberá nova comprovação quanto a manutenção das condições de habilitação inicialmente verificadas.



- 2.8. O licitante vencedor deverá começar a executar os serviços, mediante empenho prévio, no prazo máximo de 10 (dez) dias a contar da remessa do empenho da despesa e ordem de serviço;
- 2.9. O prazo de execução será de 120 (cento e vinte) dias;
- 2.10. O prazo de vigência da contratação conforme prazo de execução contados da sua assinatura, prorrogável na forma da Lei nº 14.133/2021 em seus artigos 105, 106 e 107.
- 2.11. A contratação será realizada por meio de licitação, com critério de avaliação de menor preço, nos termos dos artigos 6º, inciso XXXVIII, 17, § 2º, e 34, todos da Lei Federal nº 14.133/2021;
- 2.13. Para prestação dos serviços pretendidos os eventuais interessados deverão comprovar que atuam em ramo de atividade compatível com o objeto da licitação.

2.14. Justificativa da necessidade da contratação

1.2.1. A Contratação de empresa especializada para execução dos serviços de Pavimentação Asfáltica em Área Rural (Povoado Coivaras) do Município de Matões do Norte se justifica pois proporcionará uma melhoria significativa na mobilidade dos moradores. Atualmente, as vias rurais são de terra ou cascalho, o que dificulta o trânsito, especialmente durante a estação chuvosa. A pavimentação asfáltica garantirá um acesso mais fácil e seguro, facilitando o transporte de pessoas e bens.

1.2.2. A infraestrutura de qualidade é fundamental para o crescimento econômico. Com a pavimentação asfáltica, a Área rural (Povoado Coivaras) de Matões do Norte se tornará mais atrativo para investimentos, promovendo o aumento do valor imobiliário e atraindo investimentos locais.

1.2.2. A pavimentação das vias rurais valoriza as propriedades locais, incentivando a regularização fundiária e a atração de novos moradores e investidores. Além disso, estradas pavimentadas reduzem a erosão do solo e a emissão de poeira, contribuindo para a preservação ambiental e a melhoria da qualidade de vida da população.

1.2.3. A pavimentação asfáltica em área rural (Povoado Coivaras) do município de Matões do Norte/MA é uma ação indispensável para promover o desenvolvimento sustentável da região. A melhoria na infraestrutura de transporte proporcionará benefícios econômicos, sociais e ambientais, aumentando a qualidade de vida da população e impulsionando o crescimento econômico local. Diante dos inúmeros benefícios, justifica-se a implementação urgente deste projeto como uma prioridade para o desenvolvimento do município.

2.15. Resultados almejados

2.15.1. Ao realizar a pavimentação asfáltica em área rural (Povoado Coivaras) do município de Matões do Norte/MA, a pavimentação tende a aumentar o valor das propriedades rurais devido à melhoria na infraestrutura e acessibilidade, reduz a poeira e a lama, melhorando as condições ambientais e de saúde para os moradores.

3. ESTIMATIVA DO VALOR DA CONTRATAÇÃO



3.1. Considerando que para a prestação dos serviços constantes neste instrumento não há variedade de soluções disponíveis, visto que a única opção é a contratação de empresa especializada, a pesquisa de se deu através de planilhas orçamentárias feitas em bancos de preços como SINAPI, SINAPI-I E ANP além de composições auxiliares, para fins de estimativa de valor da contratação constantes no projeto básico, portanto estima-se um valor **RS 1.441.897,00 (um milhão, quatrocentos e quarenta e um mil, oitocentos e noventa e sete reais)**.

4. ESTIMATIVA DO QUANTITATIVO

4.1. A demanda dos serviços previstos está no projeto básico, onde foram demonstrados os itens e quantitativos da contratação.

5. LEVANTAMENTO DE MERCADO

5.1. Conforme Projeto Básico já constante nos autos, para solução da necessidade administrativa, objeto do presente Estudo Técnico Preliminar, vislumbra-se possível, sob o aspecto técnico e econômico, a contratação de empresa especializada na realização dos serviços descritos;

5.2. Os valores de referência a foram obtidos através de planilhas orçamentárias com base em bancos de preços SINAPI, SINAPI-I E ANP além de composições auxiliares.

6. JUSTIFICATIVA TÉCNICA E ECONÔMICA DA SOLUÇÃO ESCOLHIDA

6.1. Considerando a necessidade exposta ao longo deste ETP, além dos apontamentos já realizados, a solução mais adequada do ponto de vista técnico e econômico é a contratação de empresa que seja especializada para realização dos serviços descritos acima.

7. DESCRIÇÃO DA SOLUÇÃO

7.1. O objeto deste termo é a Contratação de empresa especializada para execução dos serviços de Pavimentação Asfáltica em Área Rural do Município de Matões do Norte/MA, conforme contrato de repasse nº 948116/2023/MIDR/CAIXA;

7.2. O licitante vencedor deverá começar a executar os serviços, mediante empenho prévio, no prazo máximo de 10 (dez) dias a contar da remessa do empenho da despesa ou da ordem de serviços;

7.3. Os insumos, máquinas e demais itens necessários para o referido serviço devem ser entregues diretamente no local, sendo de inteira responsabilidade da empresa contratada;

7.4. Todas as despesas necessárias para a realização do serviço, bem como para a entrega dos materiais, como fretes, equipamentos e ferramentas correrão por conta da contratada;

7.5. Na entrega, o responsável da CONTRATANTE irá avaliar, juntamente com o responsável da empresa contratada, se cada serviço foi realizado com as devidas especificações acordadas no contrato;

7.6. Caso os serviços estejam de acordo com as especificações, será assinado um termo de atesto na nota fiscal pelas partes contratantes, em duas vias, devendo uma via ficar com a empresa contratante e a outra com a empresa contratada;

7.7. O pagamento será realizado, após vistoria, num prazo máximo de 30 dias ou conforme cronograma físico financeiro;



7.8. A autorização de pagamento será feita pela autoridade competente, após este receber do servidor responsável a nota fiscal com o termo de atesto.

MATOES DO NORTE / MA	
PROC. 1200001	1202 U
FLS. 526	
RUB.	

8. PARCELAMENTO DA CONTRATAÇÃO

8.1. Nos termos do art. 47, inciso II, da Lei Federal nº 14.133/2021, as licitações atenderão ao princípio do parcelamento, quando tecnicamente viável e economicamente vantajoso, na aplicação deste princípio, o § 1º do mesmo art. 47 estabelece que deverão ser considerados a responsabilidade técnica, o custo para a Administração de vários contratos frente às vantagens da redução de custos, com divisão do objeto em itens, e o dever de buscar a ampliação da competição e de evitar a concentração de mercado.

9. POSSÍVEIS PROVIDÊNCIAS PARA ADEQUAÇÃO

9.1. Não será necessário a adoção de providências pelo órgão previamente à celebração do contrato.

10. CONTRATAÇÕES CORRELATAS/INTERDEPENDENTES

10.1. Não se faz necessária a realização de contratações correlatas e/ou interdependentes para a viabilidade e contratação desta demanda.

11. POSSÍVEIS IMPACTOS AMBIENTAIS

11.1. A Contratada deverá atender aos seguintes critérios de sustentabilidade para que não haja impactos no meio Ambiente.

11.2. Respeitar as Normas Brasileiras - NBR publicadas pela Associação Brasileira de Normas Técnicas sobre resíduos sólidos.

11.3. A CONTRATADA deverá obedecer às normas técnicas, de saúde, de higiene, conforto e de segurança do trabalho, de acordo com as normas do Ministério do Trabalho e Emprego.

11.4. Deverá prever soluções inovadoras na prestação de serviços de excelência, que resultem em sustentabilidade e eficiência. Adotar boas práticas de otimização de recursos/redução de desperdícios/menor poluição.

11.5 A contratada será responsável pela destinação correta de todos os resíduos gerados na execução dos serviços.

12. RISCOS DA CONTRATAÇÃO

RISCO	PROBABILIDADE DE OCORRÊNCIA	IMPACTO	AÇÃO PREVENTIVA	AÇÃO DE CONTINGÊNCIA
Questionamento excessivos na Concorrência	Baixa	Baixo	Definir as regras gerais da contratação de forma clara no Edital e em seus anexos	Republicação do Edital com correção dos itens alvos de impugnação.
Licitação deserta	Baixa	Médio	Definição de exigências técnicas compatíveis com o objeto a ser licitado	Republicação do Edital observando requisitos que poderiam ter provocado a desistência de



				possíveis empresas interessadas
Contratada se recusar a assinar o contrato	Baixa	Alto	Definir punição no edital para empresa adjudicada que não assinar o contrato dentro do prazo estipulado	Adjudicar novo fornecedor ou promover nova contratação
Incapacidade da empresa vencedora em executar o contrato	Baixa	Alto	Exigir documentação comprovatória que a licitante já prestou serviços semelhante ao contratado, ao menos 50%. - Exigir o nível máximo de garantia contratual permitido em lei com vistas a assegurar o compromisso da empresa na prestação adequada dos serviços.	Gestão/Fiscalização do contrato com aplicação de sanções previstas quando ocorrer alguma falha contratual e, em último caso, cancelar contrato e adjudicar novo fornecedor ou promover nova contratação.
Falta de capacidade financeira da empresa para executar os serviços	Média	Alto	Habilitação financeira conforme Lei nº 14.133/2021.	Adjudicar novo fornecedor ou promover nova contratação e aplicação de sanções
Falência da empresa vencedora	Baixa	Alto	Exigir requisitos habilitatórios relativos à qualificação econômica – financeira. - Exigir garantia contratual, conforme Lei nº 14.133/2021	Adjudicar novo fornecedor ou promover nova contratação
Fornecimentos de materiais e equipamentos sem qualidade	Média	Alto	Exigência de prova gráfica e controle prévio à utilização dos produtos.	Devolução dos materiais de baixa qualidade e aplicação de sanções

13. DECLARAÇÃO DE VIABILIDADE

14.1. A área demandante, isoladamente ou em conjunto com outros setores, declara, de forma conclusiva, que a pretendida contratação é:

Adequada ao atendimento da necessidade a que se destina.

Justificativa: Pelo exposto, vê-se que a melhor solução será através da contratação dos serviços a serem realizados por empresa especializada.

14.2. Previsão no Plano Anual de Contratações - PAC:

14.2.1. A contratação não foi prevista no plano anual de aquisições/serviços, uma vez que o referido PCA está sendo elaborado pelo órgão.

14.2.2. Ademais, destaca-se que a demanda foi apresentada no DFD nº 1706001/2024 e aprovada por meio do despacho da Autoridade competente.



PREFEITURA
MUNICIPAL DE

MATÕES DO NORTE

PREFEITURA MUNICIPAL DE MATÕES DO NORTE/MA

CNPJ N° 01.612.831/0001-87

AV. DR. ANTÔNIO SAMPAIO, CENTRO, CEP: 65.468-000

SECRETARIA MUNICIPAL DE ADMINISTRAÇÃO E FINANÇAS

14. RELAÇÃO DE ANEXOS DO ETP

14.1. não há.

MATÕES JC NORTE / MA	
PROC	1706001 / 2021
FLS	548
RUB.	Ø

Ø



CONCORRÊNCIA Nº 003/2024
ANEXO III
MODELO DE PROPOSTA

MATOES JC NORTE / MA	
PROC.	1706001 / 2024
FLS.	524
RUB.	

CONCORRÊNCIA Nº 003/2024
Proposta Comercial

Item	Descrição	Valor Total
1	Contratação de empresa especializada para execução dos serviços de Pavimentação Asfáltica em Área Rural do Município de Matões do Norte/MA, conforme contrato de repasse nº 948116/2023/MIDR/CAIXA.	R\$ xx,xx

*****OBS: Apresentar juntamente com a proposta a planilha orçamentária e demais detalhamentos solicitados no item 9.18.3 do edital referente ao item arrematado, devidamente preenchidos com os valores readequados ao último lance ofertado.**

Expresso concordância quanto à adequação do projeto que integrar o edital de licitação e as alterações contratuais sob alegação de falhas ou omissões em qualquer das peças, orçamentos, plantas, especificações, memoriais e estudos técnicos preliminares do projeto, não poderão ultrapassar, no total, 10% (dez por cento) do valor integral do contrato, computando-se esse percentual para verificação do limite previsto no art. 125 da Lei Federal n.º 14.133/21.

Demais condições e especificações conforme o edital.

- a) Se vencedora, na qualidade de representante legal, assinará o contrato, o(a) Sr(a). (nome completo), brasileiro(a), estado civil (casado), profissão (representante comercial), portador(a) da cédula de identidade RG nº (número completo), inscrito(a) no CPF sob o nº (número completo), residente e domiciliado(a) no (endereço completo)
- b) Para contato comercial: Responsável/Representante Legal (nome completo): xxxx, Telefone Fixo nº: (xx) xxxx-xxxx, Telefone Celular nº: (xx) xxxxx-xxxx, E-mail: xxxx@xxx.xxx.xx

xxxxxxxxxxx, xx de xxxxxx de 2024

Nome do representante

Razão Social da Empresa/Líder do Consórcio

CNPJ

Obs. A proposta poderá ser feita em folha timbrada com o nome da empresa.

CONCORRÊNCIA Nº 003/2024
ANEXO IV



PREFEITURA
MUNICIPAL DE

MATÕES DO NORTE

PREFEITURA MUNICIPAL DE MATÕES DO NORTE/MA

CNPJ Nº 01.612.831/0001-87

AV. DR. ANTÔNIO SAMPAIO, CENTRO, CEP: 65.468-000

SECRETARIA MUNICIPAL DE ADMINISTRAÇÃO E FINANÇAS

MATÕES .JC NORTE / MA

PROC. 1306001 / 2024

FLS. 539

RUB. 8

ATESTADO DE VISITA TÉCNICA

Visando dar atendimento às disposições contidas em edital de licitação sob o nº 003/2024, na modalidade **Concorrência**, **ATESTO** que nesta data, o Sr(ª) (**QUALIFICAR**), inscrito no **CREA/(SIGLA)** ou **RG** sob o n.º (**Nº DA INSCRIÇÃO**), tendo se apresentado na qualidade representante da empresa (**RAZÃO SOCIAL DA EMPRESA**), inscrita no CNPJ sob o nº (**Nº DO CNPJ**), obteve ciência de todos os documentos e meios disponíveis para a implementação dos serviços, informações, condições ambientais, bem como as dificuldades para o cumprimento das obrigações decorrentes do objeto da presente licitação.

(LOCAL E DATA)

(Fiscal)



PREFEITURA
MUNICIPAL DE
MATÕES DO NORTE

PREFEITURA MUNICIPAL DE MATÕES DO NORTE/MA
CNPJ Nº 01.612.831/0001-87
AV. DR. ANTÔNIO SAMPAIO, CENTRO, CEP: 65.468-000
SECRETARIA MUNICIPAL DE ADMINISTRAÇÃO E FINANÇAS

CONCORRÊNCIA Nº 003/2024

MATÕES JC NORTE / MA	
PROC.	1706001/2024
FLS.	591
RUB.	Ⓟ

ANEXO V

MODELO DE DECLARAÇÃO DE RENÚNCIA À VISITA TÉCNICA

Visando dar atendimento às disposições contidas em edital de licitação sob o nº 003/2024, na modalidade **Concorrência**, **ATESTO** que o Sr(ª) (**QUALIFICAR**), inscrito no **CREA/(SIGLA)** ou **RG** sob o n.º (**Nº DA INSCRIÇÃO**), na qualidade de representante legal da empresa (**RAZÃO SOCIAL DA EMPRESA**), inscrita no **CNPJ** sob o nº (**Nº DO CNPJ**), declara, que renuncia à Visita Técnica aos locais para a prestação dos serviços constantes do objeto do Edital da **Concorrência nº 003/2024**, e que o quadro técnico da empresa tomou conhecimento das reais condições de execução dos serviços das peculiaridades inerentes a eles, bem como coletaram informações de todos os dados e elementos necessários à perfeita elaboração da proposta comercial, responsabilizando-se por manter as garantias que vincularem nossa proposta ao presente processo licitatório, em nome da empresa que represento.

(LOCAL E DATA)

ASSINATURA
NOME DO REPRESENTANTE LEGAL
CPF

Ⓟ



CONCORRÊNCIA Nº 003/2024
ANEXO VI

MATÕES JC NORTE / MA	
PROC.	1706001/2024 ✓
FLS.	559
RUB.	

MINUTA DE CONTRATO

CONTRATO ADMINISTRATIVO Nº 003/2024 QUE CELEBRAM O MUNICÍPIO DE MATÕES DO NORTE E (RAZÃO SOCIAL), COMO ABAIXO SE DECLARA.

Por este instrumento particular, o MUNICÍPIO DE MATÕES DO NORTE, ESTADO DO MARANHÃO, por meio do _____ [órgão da Administração Direta], ou _____ a(o) [entidade da Administração Indireta] com sede na _____, a seguir denominado CONTRATANTE, representado pelo [autoridade administrativa competente para firmar o contrato], inscrito no CPF nº _____, e a sociedade _____, estabelecida na _____ [endereço da sociedade CONTRATADA], inscrita no Cadastro Nacional de Pessoas Jurídicas – CNPJ sob o nº _____, a seguir denominada CONTRATADA, neste ato representada por _____ [representante da sociedade CONTRATADA], inscrito no CPF nº _____, têm justo e acordado o presente Contrato Nº _____, decorrente da licitação Concorrência nº 003/2024, formalizada nos autos do processo administrativo nº 1706001/2024, em observância às disposições da Lei nº 14.133, de 1º de abril de 2021, Decreto Municipal nº 071/2023 e demais legislações aplicáveis, resolvem celebrar o presente Termo de Contrato, decorrente da **CONCORRÊNCIA Nº 003/2024**, mediante as cláusulas e condições a seguir enunciadas.

1. OBJETO

- 1.1 O presente contrato tem por objeto a Contratação de empresa especializada para execução dos serviços de Pavimentação Asfáltica em Área Rural do Município de Matões do Norte/MA, conforme contrato de repasse nº 948116/2023/MIDR/CAIXA, devendo ser executado de acordo com as especificações do Edital de Licitação, Anexos e Proposta apresentada a qual segue em anexo ao presente contrato, bem como o cronograma físico-financeiro.
- 1.2 O regime de execução será por empreitada por preço global.
- 1.3 Os preços que compõe a planilha orçamentária, a qual segue em anexo ao presente contrato, foram propostos pela contratada conforme descrito na tabela abaixo.
- 1.4 Objeto da contratação:

Item	Descrição	Valor Total
1	Contratação de empresa especializada para execução dos serviços de Pavimentação Asfáltica em Área Rural do Município de Matões do Norte/MA, conforme contrato de repasse nº 948116/2023/MIDR/CAIXA	R\$ xx,xx

2. PRAZOS DE EXECUÇÃO, VIGÊNCIA E PRORROGAÇÃO



PREFEITURA
MUNICIPAL DE
MATÕES DO NORTE

MATÕES, JC NORTE / MA

1206001

333

PREFEITURA MUNICIPAL DE MATÕES DO NORTE/MA

CNPJ Nº 01.612.831/0001-87

AV. DR. ANTÔNIO SAMPAIO, CENTRO, CEP: 65.468-000

SECRETARIA MUNICIPAL DE ADMINISTRAÇÃO E FINANÇAS

- 2.1 O prazo de execução do presente contrato é de **120 (cento e vinte) dias**, iniciando no dia **xx/xx/xxxx** e tendo por termo final o dia **xx/xx/xxxx**.
- 2.2 A vigência do presente contrato se inicia na data da assinatura e terá vigência de 06 (seis) meses.
- 2.3 O prazo de vigência será automaticamente prorrogado, desde que justificadamente, por meio de simples apostila, quando o objeto não for concluído no período firmado acima, ressalvadas as providências cabíveis no caso de culpa do contratado, previstas neste instrumento.

3. MODELOS DE GESTÃO CONTRATUAL

- 3.1 O modelo de gestão contratual será disciplinado pelo Decreto Municipal nº 071/2023, e está detalhado no Anexo II do edital, o qual faz parte deste contrato independentemente de transcrição.

4. SUBCONTRATAÇÃO

- 4.1 É vedada a subcontratação total do objeto ou das parcelas do objeto da contratação que foram exigidas nas condições de habilitação técnica.
- 4.2 É admitida subcontratação parcial do objeto nas seguintes condições:
- 4.2.1 Nos serviços discriminados em orçamento cujo BDI reduzido foi aplicado.
- 4.2.2 Nos serviços discriminados em orçamento cujo BDI integral foi aplicado, desde que solicitada pela contratada e autorizada pela fiscalização, e que não contrarie o item 4.1.
- 4.2.2.1 No caso previsto no subitem acima, deve ser avaliada a redução do BDI.
- 4.2.3 O total das subcontratações deve estar limitado a 25% (vinte e cinco por cento) do valor total objeto.
- 4.3 A subcontratação parcial do objeto deverá ser solicitada por escrito e aprovada previamente pela contratante.
- 4.4 Em caso de autorização de subcontratação parcial do objeto, fica a subcontratada obrigada a apresentar previamente à autorização, os documentos comprobatórios que comprove sua idoneidade, habilitação jurídica, regularidade fiscal e a qualificação técnica necessária à execução da parcela da obra ou do serviço subcontratado, os quais serão avaliados pela fiscalização.
- 4.5 Caso a qualificação técnica da empresa for fator preponderante para sua contratação, e a subcontratação for admitida, será exigido o cumprimento dos mesmos requisitos por parte do subcontratado.
- 4.6 A contratada permanecerá solidariamente responsável pelo cumprimento de todas as condições ajustadas no contrato e no edital.
- 4.7 A subcontratação não exime a contratada de suas obrigações perante a execução do objeto da presente licitação, permanecendo também como corresponsável perante os serviços executados pela subcontratada.
- 4.8 Permanece a responsabilidade integral da contratada pela perfeita execução contratual, cabendo-lhe realizar a supervisão e coordenação das atividades das subcontratadas, bem como responder perante a contratante pelo rigoroso cumprimento das obrigações contratuais, inclusive sobre as parcelas subcontratadas.
- 4.9 Quaisquer atrasos e descumprimentos contratuais decorrentes da subcontratação serão imputados exclusivamente à contratada e poderão sujeitá-la às sanções contratuais.
- 4.10 A contratada e as subcontratadas responderão por infrações de postura ou de normas, violação de direitos trabalhistas e previdenciários, acidentes de trabalho ou danos a terceiros ocorridos durante a execução do contrato, não podendo ser imputada à contratante qualquer responsabilidade.
- 4.11 Será vedada a subcontratação de pessoa física ou jurídica, se aquela ou os dirigentes desta mantiverem vínculo de natureza técnica, comercial, econômica, financeira, trabalhista ou civil com dirigente do órgão ou entidade contratante ou com agente público que desempenhe função na con-



PREFEITURA
MUNICIPAL DE
MATÕES DO NORTE

MATÕES, JC NORTE / MA

906001
5261

PREFEITURA MUNICIPAL DE MATÕES DO NORTE/MA

CNPJ Nº 01.612.831/0001-87

AV. DR. ANTÔNIO SAMPAIO, CENTRO, CEP: 65.468-000

SECRETARIA MUNICIPAL DE ADMINISTRAÇÃO E FINANÇAS

tratação ou atue na fiscalização ou na gestão do contrato, ou se deles forem cônjuge, companheiro ou parente em linha reta, colateral, ou por afinidade, até o terceiro grau.

5. PREÇO

5.1 O presente contrato é firmado pelo preço total de **RS xx.xxx,xx (POR EXTENSO)**, cujos valores unitários se encontram discriminados na proposta de preços apresentada pela contratada a qual seguem em anexo ao presente contrato.

5.2 No valor acima deverão estar computados todos os valores necessários para a execução do objeto, tais como tributos, encargos diretos e indiretos, encargos trabalhistas, previdenciários, fiscais, comerciais, taxas e tarifas, fretes, seguros, materiais, custos inerentes à aquisição, transporte e armazenamento e outros necessários ao cumprimento integral do objeto da contratação.

6. CRITÉRIOS DE PAGAMENTO

6.1 Recebida a nota fiscal ou documento de cobrança equivalente, correrá o prazo de até 30 (trinta) dias úteis para a liquidação da despesa.

6.2 O pagamento será efetuado no prazo de até 30 (trinta) dias úteis contados da finalização da liquidação da despesa.

6.2.1 Os pagamentos serão realizados com base nos serviços efetivamente executados e medidos, conforme cronograma físico-financeiro contratual.

6.2.2 Só serão medidos os serviços efetivamente concluídos.

6.2.3 Para efeito de medição e de faturamento, relativo aos serviços executados, deverá ser considerado o cumprimento do avanço das etapas construtivas definidas no cronograma físico-financeiro, que será peça integrante do contrato.

6.2.4 A sistemática de medição e pagamento será associada à execução de etapas de cronograma físico-financeiro vinculadas ao cumprimento de metas de resultado, vedada a adoção de sistemática de remuneração orientada por preços unitários ou referenciada pela execução de quantidades de itens unitários.

6.2.5 A solicitação de medição deverá ser enviada através de e-mail para fiscalização conforme modelo padrão, contendo os seguintes documentos: planilha de medição editável, planilha de atingimento do cronograma físico-financeiro, relação de funcionários do período.

6.2.6 A vistoria será agendada pela fiscalização em até 05 (cinco) dias úteis do recebimento da solicitação, sendo recomendável a presença do responsável técnico da Contratada.

6.2.7 A periodicidade deverá ser mensal, a contar da data de início da execução do objeto.

6.3 Para os fins de liquidação, será observado o disposto no art. 63 da Lei nº 4.320, de 17 de março de 1964, certificando-se do adimplemento da obrigação do contratado nos prazos e forma previstos no contrato.

6.4 Para as contratações decorrentes de despesas cujos valores não ultrapassem o limite de que trata o inciso II do art. 75 da Lei nº 14.133/2021 e quando os credores sejam microempresa, empresa de pequeno porte, agricultor familiar, produtor rural pessoa física, microempreendedor individual e sociedade cooperativa dentro dos limites do art. 3º, inciso II, da Lei Complementar nº 123/2006, os prazos que trata os itens 6.1 e 6.2 serão reduzidos pela metade.

6.5 Por ocasião dos pagamentos deverá ser apresentado:

6.5.1 Fatura discriminada, calculada em função dos serviços efetivamente executados, devidamente atestados pelo(s) Fiscal(is) do contrato.

6.5.2 As condições de pagamento e retenção serão conforme legislação vigente, do Decreto Municipal nº 071/2023.

6.6 A Contratante quando do pagamento à Contratada procederá à retenção do Imposto de Renda (IR), da Instrução Normativa RFB nº 1.234, de 11 de janeiro de 2012.



PREFEITURA
MUNICIPAL DE
MATÕES DO NORTE

MATÕES DO NORTE / MA

00001
535

PREFEITURA MUNICIPAL DE MATÕES DO NORTE/MA

CNPJ Nº 01.612.831/0001-87

AV. DR. ANTÔNIO SAMPAIO, CENTRO, CEP: 65.468-000

SECRETARIA MUNICIPAL DE ADMINISTRAÇÃO E FINANÇAS

6.6.1 A Contratada deverá emitir as notas fiscais em observância às regras de retenção estabelecidas nas legislações mencionadas, sob pena de não aceitação pela contratante.

6.7 O pagamento para o serviço de administração local da obra deverá ser proporcional ao desenvolvimento da obra no período analisado, considerando o cronograma apresentado pela contratada como referência e aceito pela fiscalização.

6.8 O prazo para a liquidação ou pagamento poderá ser prorrogado em situação excepcional devidamente justificada ou suspenso quando a contratada não apresentar todos os documentos previstos no instrumento convocatório e/ou no contrato.

6.9 O prazo para a solução, pelo contratado, de inconsistências na execução do objeto ou de saneamento da nota fiscal ou de instrumento de cobrança equivalente, verificadas pela Administração durante a análise prévia à liquidação de despesa, não será computado para os fins de que trata os itens 6.1 e 6.4.

6.10 No caso de divergência entre a planilha de medição e o faturamento ou na constatação de falta de documentação, por ato administrativo motivado da unidade responsável, o contratado deve ser notificado a proceder a regularização, sob pena de não recebimento da fatura até que seja sanada a irregularidade.

6.11 Na hipótese de estado de calamidade, caso fortuito ou força maior que impeça a liquidação ou o pagamento da despesa, o prazo para o pagamento será suspenso até a sua regularização, devendo ser mantida a posição da ordem cronológica que a despesa originalmente estava inscrita.

6.12 No caso de insuficiência de recursos financeiros disponíveis para quitação integral da obrigação, poderá haver pagamento parcial do crédito, permanecendo o saldo remanescente na mesma posição da ordem cronológica.

6.13 Após o prazo para pagamento e não tendo ocorrido, incidirá sobre o valor faturado cláusula de atualização monetária baseada na média aritmética simples do Índice Nacional de Preços ao Consumidor (INPC) da Fundação Instituto Brasileiro de Geografia e Estatística (IBGE) e Índice Geral de Preços – Disponibilidade Interna (IGP-DI) da Fundação Getúlio Vargas (FGV), proporcional aos dias em atraso.

6.14 Previamente ao pagamento, a Administração verificará a manutenção das condições exigidas para a habilitação na licitação.

6.14.1 A eventual perda das condições de que trata este item não enseja, por si, retenção de pagamento pela Administração.

6.14.2 Verificadas quaisquer irregularidades que impeçam o pagamento, a Administração notificará o fornecedor contratado para que regularize a sua situação.

6.14.3 A permanência da condição de irregularidade, sem a devida justificativa ou com justificativa não aceita pela Administração, pode culminar em rescisão contratual, sem prejuízo da apuração de responsabilidade e da aplicação de penalidades cabíveis, observado o contraditório e a ampla defesa.

6.14.4 É facultada a retenção dos créditos decorrentes do contrato, até o limite dos prejuízos causados à Administração Pública e das multas aplicadas, nos termos do inciso IV do art. 139 da Lei nº 14.133, de 2021.

6.15 Os preços propostos serão considerados fixos, ressalvadas as hipóteses de admissibilidade de reajuste previstos na Lei nº 14.133/21.

7. REAJUSTE

7.1 Os preços inicialmente contratados são fixos e irremovíveis no prazo de um ano contado da data do orçamento estimado e serão concedidos nos moldes da Lei nº 14.133/2021.

7.2 Após o interregno de um ano, os preços iniciais serão reajustados, mediante a aplicação, pelo contratante do Índice Nacional de Custo da Construção - INCC, exclusivamente para as obrigações iniciadas e concluídas após a ocorrência da anualidade, devendo ser aplicado a fórmula a seguir:



SR = S (i12 / i0)

R = SR - S

i12 = índice INCC-DI/FGV do 12º mês após orçamento.

i0 = índice INCC-DI/FGV do mês do orçamento.

S = Saldo de contrato após medição referente ao 12º do orçamento conforme cronograma físico-financeiro.

SR = Saldo reajustado

R = valor do reajuste

MATÕES JC NORTE / MA	
PROC.	1706001/2021
FLS.	536
RUB.	

7.3 Nos reajustes subsequentes ao primeiro, o interregno mínimo de um ano será contado a partir dos efeitos financeiros do último reajuste.

7.4 No caso de atraso ou não divulgação do(s) índice(s) de reajustamento, o contratante pagará ao contratado a importância calculada pela última variação conhecida, liquidando a diferença correspondente tão logo seja(m) divulgado(s) o(s) índice(s) definitivo(s).

7.4.1 Fica o Contratado obrigado a apresentar memória de cálculo referente ao reajustamento de preços do valor remanescente, sempre que este ocorrer.

7.5 Nas aferições finais, o(s) índice(s) utilizado(s) para reajuste será(ão), obrigatoriamente, o(s) definitivo(s).

7.6 Caso o(s) índice(s) estabelecido(s) para reajustamento venha(m) a ser extinto(s) ou de qualquer forma não possa(m) mais ser utilizado(s), será(ão) adotado(s), em substituição, o(s) que vier(em) a ser determinado(s) pela legislação então em vigor.

7.7 Na ausência de previsão legal quanto ao índice substituto, as partes elegerão novo índice oficial, para reajustamento do preço do valor remanescente, por meio de termo aditivo.

7.8 O reajuste será realizado por apostilamento.

8. OBRIGAÇÕES DA CONTRATANTE

8.1 Exigir o cumprimento de todas as obrigações assumidas pelo Contratado, de acordo com o contrato e seus anexos.

8.2 Receber o objeto no prazo e condições estabelecidas no edital, seus anexos e neste contrato.

8.3 Notificar a contratada, por escrito, sobre imperfeições, falhas ou irregularidades constatadas na prestação dos serviços para que sejam adotadas as medidas corretivas necessárias.

8.4 Acompanhar e fiscalizar a execução do contrato e o cumprimento das obrigações pelo Contratado.

8.5 Proporcionar condições para que a contratada possa desempenhar seus serviços dentro das normas do edital.

8.6 Participar ativamente das sistemáticas de supervisão, acompanhamento e controle de qualidade dos serviços.

8.7 Comunicar a empresa para emissão de Nota Fiscal no que pertine à parcela incontroversa da execução do objeto, para efeito de liquidação e pagamento, quando houver controvérsia sobre a execução do objeto, quanto à dimensão, qualidade e quantidade, conforme o art. 143 da Lei nº 14.133/2021.

8.8 Efetuar o pagamento ao Contratado do valor correspondente à execução do objeto, no prazo, forma e condições estabelecidos no presente contrato e no edital.

8.9 Aplicar ao Contratado as sanções previstas na lei e neste contrato.

8.10 Prestar as informações e os esclarecimentos que venham a ser solicitados pela contratada.

8.11 Explicitamente emitir decisão sobre todas as solicitações e reclamações relacionadas à execução do presente contrato, ressalvados os requerimentos manifestamente impertinentes, meramente protelatórios ou de nenhum interesse para a boa execução do ajuste.

PREFEITURA
 MUNICIPAL DE

MATÕES DO NORTE

 MATÕES DO NORTE / MA
 12024

CNPJ Nº 01.612.831/0001-87

AV. DR. ANTÔNIO SAMPAIO, CENTRO, CEP: 65.468-000

SECRETARIA MUNICIPAL DE ADMINISTRAÇÃO E FINANÇAS

- 8.11.1 A Administração terá o prazo de 01 (um) mês, a contar da data do protocolo do requerimento para decidir, admitida a prorrogação motivada, por igual período.
- 8.12 Responder eventuais pedidos de reestabelecimento do equilíbrio econômico-financeiro feitos pelo contratado no prazo máximo de 45 dias úteis.
- 8.13 A Administração não responderá por quaisquer compromissos assumidos pelo Contratado com terceiros, ainda que vinculados à execução do contrato, bem como por qualquer dano causado a terceiros em decorrência de ato do Contratado, de seus empregados, prepostos ou subordinados.
- 8.14 Demais obrigações conforme Decreto Municipal nº 071/2023.

9. OBRIGAÇÕES DA CONTRATADA

- 9.1 Executar o objeto contratado, conforme as condições prescritas no presente edital e seus anexos, projetos, planilha orçamentária, memorial descritivo, cronograma e de acordo com as especificações e termos mencionados na proposta.
- 9.2 Em caso de divergência, sempre deverá ser avisado o fiscal para análise, em tempo hábil, de forma a não impactar no prazo de execução do objeto.
- 9.3 Fornecer e utilizar toda a competente e indispensável mão-de-obra habilitada, atendidas todas as exigências legais pertinentes, tais como trabalhistas, inclusive no que se refere às normas de segurança no trabalho e previstas na legislação específica, encargos sociais, tributários, previdenciários, fundiários e demais que incidam ou venham a incidir sobre o objeto da presente licitação, por mais especiais que sejam e mesmo que aqui não mencionadas, para com as quais ficará única e exclusivamente responsabilizada.
- 9.4 Deverá possuir equipe técnica multidisciplinar com profissionais habilitados e experientes nas suas áreas de atuação.
- 9.5 A contratante poderá exigir da contratada a substituição do responsável técnico e de qualquer outro profissional, desde que verifique falhas que comprometam a estabilidade e a qualidade do empreendimento, inobservância dos respectivos projetos e das especificações constantes do Memorial Descritivo, bem como atrasos parciais do cronograma físico que impliquem prorrogação do prazo final da obra ou que apresentem hábitos de conduta nociva à boa administração.
- 9.5.1 A substituição de qualquer profissional deverá ser processada, no máximo, 5 (cinco) dias úteis após a comunicação, por escrito, da fiscalização.
- 9.6 Prezar pela perfeita execução dos serviços, submetendo-se à fiscalização designada pelo Contratante.
- 9.7 Iniciar a execução do objeto conforme data de início da execução constante no instrumento contratual ou na Ordem de Serviço.
- 9.8 Repor no prazo máximo de 24 (vinte e quatro) horas todo e qualquer bem da Administração e/ou de terceiros que vier a ser danificado ou extraviado, em razão da execução do objeto da presente licitação.
- 9.9 A contratada está obrigada à plena e incondicional observância de todas as normas legais vigentes no país, bem como responsabilizar-se pela segurança e boa qualidade dos serviços executados e pela sinalização nos locais das obras, que deverá seguir as normas do trânsito, segurança de terceiros e usuários durante a execução dos serviços.
- 9.10 Ceder o direito de propriedade patrimonial e intelectual dos produtos desenvolvidos, inclusive sobre as eventuais adequações e atualizações que vierem a ser realizadas.
- 9.11 Devido aos direitos autorais da documentação produzida e congêneres, e de todos os demais produtos gerados na execução do contrato, inclusive aqueles produzidos por terceiros subcontratados, ficando proibida a sua utilização sem que exista autorização expressa da contratante, sob pena de multa, sem prejuízo das sanções civis e penais cabíveis.



PREFEITURA
MUNICIPAL DE

MATÕES DO NORTE

MATÕES DO NORTE / MA
PROC. 1206001 / 2021
528
PREFEITURA MUNICIPAL DE MATÕES DO NORTE/MA
CNPJ Nº 01.612.831/0001-87
AV. DR. ANTÔNIO SAMPAIO, CENTRO, CEP: 65.468-000
SECRETARIA MUNICIPAL DE ADMINISTRAÇÃO E FINANÇAS

- 9.12 Caso a contratada realize execução de serviços aos sábados, domingos e feriados deverá informar e apresentar relação de funcionários, com nome e número do RG, que estarão presentes, no mínimo 24 (vinte e quatro) horas de antecedência para a fiscalização.
- 9.13 Para a correta execução do projeto, deverá apurar a necessidade de elaboração de projetos, cabe levantar qualquer medida ou projeto que permita a perfeita execução, utilização e acessibilidade ao equipamento público.
- 9.14 Apresentar para fiscalização propostas de soluções, embasadas em normas e afins, para análise e aprovação, de problemas relacionados à execução do objeto contratado.
- 9.15 Responder - com aviso de recebimento e por escrito - as Solicitações de Providências, esclarecimentos, dúvidas e afins encaminhadas pela contratante, no prazo máximo de 05 (cinco) dias úteis.
- 9.16 Responder - com aviso de recebimento e por escrito - as Notificações Extrajudiciais no prazo máximo de 05 (cinco) dias úteis.
- 9.17 As situações decorrentes de ações da Contratada que demandem correção ou atuação emergencial deverão ser atendidas prontamente, assim que verificado o fato.
- 9.18 As impropriedades apontadas pelo Contratante, ou, eventualmente por algum órgão gerenciador ou órgãos de aprovação, fiscalização e controle serão respondidas pela Contratada sem custo adicional para o Contratante.
- 9.19 Quando necessário, manter contato com as repartições competentes, a fim de obter as aprovações dos materiais e serviços a serem executados, bem como fazer os pedidos de ligações e inspeções.
- 9.20 Quando necessário a contratada deverá promover reuniões com a fiscalização.
- 9.21 Determinar e orientar seu quadro de funcionários, para que cumpram todas as instruções com ordem, eficiência e presteza; bem como cumpram os procedimentos de segurança estabelecidos, assim como os manter devidamente uniformizados e identificados durante a execução dos serviços contratados.
- 9.22 A contratada se responsabilizará ainda, por qualquer ônus causado à contratante, direta ou indiretamente, decorrentes do não cumprimento das disposições normativas constantes ou referidas no Edital. Para tal, deverá adotar soluções técnicas que ofereçam segurança e a proteção contra roubos, furtos e vandalismo na execução dos serviços.
- 9.23 Comunicar ao fiscal do contrato, tempestivamente, qualquer ocorrência anormal ou acidente que se verifique no local dos serviços.
- 9.24 Não incorrer na paralisação, suspensão ou inexecução de serviços sem anuência prévia da Contratante.
- 9.25 É a contratada obrigada ao pagamento das multas que sejam impostas pelas autoridades, em razão do descumprimento de leis, regulamentos e posturas referentes aos serviços contratados.
- 9.26 Prestar, ao contratante, sempre que necessário ou por esta solicitado, esclarecimentos e informações acerca dos serviços a serem executados e materiais a serem empregados, fornecendo toda e qualquer orientação que possa ser dada para acompanhamento e apreciação dos mesmos.
- 9.27 Designar à fiscalização, pelo menos 01 (um) preposto para o acompanhamento da execução contratual, informando telefone, local e demais meios de contato deste, bem como para comunicação, por parte do Contratante, das falhas porventura constatadas na prestação dos serviços.
- 9.27.1 O profissional responsável deverá efetuar, além dos serviços de acompanhamento da execução dos serviços, o acompanhamento das inspeções realizadas pela Fiscalização.
- 9.27.2 Deverá ser assegurada a sua disponibilidade para contato durante todo o período de execução do objeto.
- 9.28 Comprovar através de ensaios tecnológicos a qualidade dos materiais aplicados na execução do objeto em atendimento às normas técnicas vigentes, projetos, memoriais e especificações técnicas.



9.29 Documentos a serem apresentados preferencialmente na primeira semana de execução do contrato, sendo imprescindíveis para a primeira medição:

9.29.1 Relação dos integrantes da equipe técnica que ficarão responsabilizados pela execução dos projetos, definindo a distribuição de atribuições de cada membro, com o número de registro do profissional no CREA ou CAU ou outro conselho regional legalmente habilitado.

9.29.2 Relação das Subcontratadas se for o caso.

9.29.3 Providenciar a ART ou RRT ou outro documento emitido por um conselho regional ao qual a empresa esteja vinculada que comprova que o serviço possui um responsável legalmente habilitado, relativo à execução do objeto contratado, onde deverá constar o nome e a inscrição junto ao CREA/CAU ou de outro conselho regional, legalmente habilitado, ao qual a empresa esteja vinculada, de todos os responsáveis técnicos.

9.29.3.1 Caso o responsável Técnico não faça parte do quadro técnico na Certidão de Registro de Pessoa Jurídica (empresa licitante) no momento da licitação, após assinatura do contrato deverá ser apresentada à fiscalização esta certidão atualizada para comprovar que o responsável técnico pela obra também é responsável / quadro técnico pela empresa durante o prazo de execução do objeto contratado.

9.29.4 Declaração emitida pelo contratado, atestando que esta não possui em seu quadro societário servidor público da ativa, ou empregado de empresa pública ou de sociedade de economia mista, do órgão celebrante.

9.29.5 A substituição de qualquer dos profissionais constantes da relação e integrantes da equipe técnica somente poderá ocorrer com a prévia anuência do contratante.

9.29.6 Declaração da destinação dos resíduos gerados da construção e demolição, que descreva que tal destino se encontra em conformidade com os princípios, diretrizes e dispositivos previstos na legislação federal, estadual, distrital e municipal.

9.29.7 Número da matrícula CNO aberta.

9.30 Instalações e organização de canteiro de obra e administração local:

9.30.1 A contratada será responsável pela organização e boa ordem dos trabalhos, devendo manter o local da obra e seu entorno limpos, e os materiais em uso e resíduos organizados.

9.30.2 A segurança da obra é de responsabilidade da contratada, não cabendo à contratante qualquer responsabilidade sobre furtos ou roubos durante a execução da obra.

9.30.3 Disponibilizar profissional habilitado pela responsabilidade de execução para acompanhamento da obra e de mestre de obras ou encarregado geral pela execução.

9.30.4 Deverá dispor de máquinas e ferramentas necessárias à realização dos serviços, sendo ainda de sua responsabilidade a guarda dos mesmos.

9.30.5 A contratada é inteiramente responsável pelos serviços médicos, assistenciais, seguros, indenizações e demais obrigações decorrentes da legislação vigente, devidos aos empregados acidentados no canteiro.

9.30.6 A obra deverá ser entregue em perfeito estado de limpeza e conservação, para que a contratante efetue o recebimento provisório e posteriormente o recebimento definitivo da mesma, através da fiscalização.

9.30.7 Assegurar aos seus trabalhadores ambiente de trabalho, inclusive equipamentos e instalações, em condições adequadas ao cumprimento das normas de saúde, segurança e bem estar no trabalho.

9.31 Fornecer e fiscalizar o uso de equipamentos de segurança individuais e coletivos (EPI's e EPC's), de acordo com as normas legais pertinentes, além dos uniformes.

9.32 Submeter previamente, por escrito, à contratante, para análise e aprovação, quaisquer mudanças nos métodos executivos que fujam às especificações do memorial descritivo.

9.33 Deverá manter em obra:



PREFEITURA
MUNICIPAL DE

MATÕES DO NORTE

MATÕES DO NORTE / MA

1206001 2023

PREFEITURA MUNICIPAL DE MATÕES DO NORTE/MA

CNPJ Nº 01.612.831/0001-87

AV. DR. ANTÔNIO SAMPAIO, CENTRO, CEP: 65.468-000

SECRETARIA MUNICIPAL DE ADMINISTRAÇÃO E FINANÇAS

9.33.1 Cópia atualizada dos projetos, planilha orçamentária, memorial descritivo, cronograma físico-financeiro, ART ou RRT ou outro documento emitido por um conselho regional ao qual a empresa esteja vinculada que comprove que o serviço possui um responsável legalmente habilitado, além de outros documentos essenciais para a correta execução. Relação atualizada de funcionários, ficha de registro, cópia da carteira de trabalho, cópia de comprovante dos treinamentos de segurança do trabalho, conforme exigência geral e para trabalhos específicos, de todos os funcionários, inclusive da(s) subcontratada(s).

9.33.2 Elaborar e enviar diariamente o Diário de Obra para o fiscal responsável.

9.33.2.1 Esse documento deverá ser preenchido diariamente, registrando todos os acontecimentos relacionados à execução do objeto contratado.

9.33.2.2 A fiscalização verificará e complementarará com as ponderações necessárias para posterior assinatura digital do responsável técnico.

9.33.3 Manter quadro de pessoal suficiente, para atendimento dos serviços previstos no edital, sem interrupção, seja por motivo de férias, descanso semanal, licença, greve, falta ao serviço ou demissão de empregados, os quais não terão, em hipótese alguma, qualquer relação de emprego com a contratante.

9.33.3.1 Nos atrasos que porventura venham a ocorrer, não serão admitidas justificativas baseadas na eventual insuficiência de funcionários relacionados à prestação dos serviços.

9.34 A garantia do serviço se dará pelo período de 05 (cinco) anos após a conclusão da obra, definido pelo art. 618 do Código Civil de 2002, no qual os executores têm responsabilidade objetiva pelos defeitos verificados nestas, devendo repará-los. O início da garantia quinquenal coincide com a data de recebimento definitivo da obra ou serviço pela Administração.

9.35 Atender aos requisitos de sustentabilidade presentes no Decreto Municipal nº 071/2023.

9.36 A contratada deverá manter durante toda a execução do contrato, ou outro instrumento equivalente, em compatibilidade com as obrigações assumidas, todas as condições de habilitação exigidas no Edital (art. 92, XVI, da Lei nº 14.133/21).

9.37 Não permitir a utilização de qualquer trabalho do menor de dezesseis anos, exceto na condição de aprendiz para os maiores de quatorze anos, nem permitir a utilização do trabalho do menor de dezoito anos em trabalho noturno, perigoso ou insalubre.

9.38 Cumprir, durante todo o período de execução do contrato, a reserva de cargos prevista em lei para pessoa com deficiência, para reabilitado da Previdência Social ou para aprendiz, bem como as reservas de cargos previstas na legislação.

9.39 Responsabilizar-se pela manutenção do seu cadastro atualizado perante o setor cadastral do Município, bem como pela tempestividade de suas certidões para fins de pagamento dentro do prazo de vigência.

10. GARANTIA CONTRATUAL DE EXECUÇÃO

10.1 A contratação conta com garantia de execução, nos moldes do art. 96 da Lei nº 14.133/2021, em valor correspondente a 5% (cinco por cento) do valor inicial do contrato.

10.2 Caso utilizada a modalidade de seguro-garantia, a apólice deverá ter validade durante a vigência do contrato, permanecendo em vigor mesmo que o contratado não pague o prêmio nas datas convencionadas.

10.3 A apólice do seguro garantia deverá acompanhar as modificações referentes à vigência do contrato principal mediante a emissão do respectivo endosso pela seguradora.

10.4 A garantia assegurará, qualquer que seja a modalidade escolhida, o pagamento de:

10.4.1 Prejuízos advindos do não cumprimento do objeto do contrato e do não adimplemento das demais obrigações nele previstas.

10.4.2 Multas moratórias e punitivas aplicadas pela Administração à contratada.



PREFEITURA
MUNICIPAL DE

MATÕES DO NORTE

MATÕES, JC NORTE / MA

06001 1200
411

PREFEITURA MUNICIPAL DE MATÕES DO NORTE/MA

CNPJ Nº 01.612.831/0001-87

AV. DR. ANTÔNIO SAMPAIO, CENTRO, CEP: 65.468-000

SECRETARIA MUNICIPAL DE ADMINISTRAÇÃO E FINANÇAS

10.4.3 Obrigações trabalhistas e previdenciárias de qualquer natureza e para com o FGTS, não adimplidas pelo contratado, quando couber.

10.5 A garantia em dinheiro deverá ser efetuada em favor do contratante, em conta específica encaminhada à adjudicatária por email, a qual será administrada pela Prefeitura Municipal de Matões do Norte, por meio de aplicação em conta poupança, cujo rendimento será repassado integralmente a contratada quando do término do contrato.

10.6 Caso a opção seja por utilizar títulos da dívida pública, estes devem ter sido emitidos sob a forma escritural, mediante registro em sistema centralizado de liquidação e de custódia autorizado pelo Banco Central do Brasil, e avaliados pelos seus valores econômicos, conforme definido pelo Ministério da Economia.

10.7 No caso de garantia na modalidade de fiança bancária, deverá ser emitida por banco ou instituição financeira devidamente autorizada a operar no País pelo Banco Central do Brasil, e deverá constar expressa renúncia do fiador aos benefícios do artigo 827 do Código Civil.

10.8 No caso de alteração do valor do contrato, ou prorrogação de sua vigência, a garantia deverá ser ajustada ou renovada, seguindo os mesmos parâmetros utilizados quando da contratação.

10.9 Se o valor da garantia for utilizado total ou parcialmente em pagamento de qualquer obrigação, o Contratado obriga-se a fazer a respectiva reposição no prazo máximo de 05 (cinco) dias úteis, contados da data em que for notificada.

10.9.1 O prazo para apresentação poderá ser prorrogado 01 (uma) vez, por igual período, mediante solicitação da parte durante seu transcurso, devidamente justificada, e desde que o motivo apresentado seja aceito pela Administração.

10.10 O Contratante executará a garantia na forma prevista na legislação que rege a matéria.

10.10.1 O emitente da garantia ofertada pelo contratado deverá ser notificado pelo contratante quanto ao início de processo administrativo para apuração de descumprimento de cláusulas contratuais (art. 137, § 4º, da Lei n.º 14.133/2021).

10.10.2 Caso se trate da modalidade seguro-garantia, ocorrido o sinistro durante a vigência da apólice, sua caracterização e comunicação poderão ocorrer fora desta vigência, não caracterizando fato que justifique a negativa do sinistro, desde que respeitados os prazos prescricionais aplicados ao contrato de seguro art. 20 da Circular Susep nº 662, de 11 de abril de 2022.

10.11 Extinguir-se-á a garantia com a restituição da apólice, carta fiança ou autorização para a liberação de importâncias depositadas em dinheiro a título de garantia, acompanhada de declaração do contratante, mediante termo circunstanciado, de que o contratado cumpriu todas as cláusulas do contrato.

10.12 O garantidor não é parte para figurar em processo administrativo instaurado pelo contratante com o objetivo de apurar prejuízos e/ou aplicar sanções à contratada.

10.13 O contratado autoriza o contratante a reter, a qualquer tempo, a garantia, na forma prevista no Edital e neste Contrato.

11. DAS INFRAÇÕES ADMINISTRATIVAS E SANÇÕES

11.1 A aplicação das sanções de natureza pecuniária e restritivas de direitos, a que se refere o artigo 155 e seguintes da Lei Federal nº 14.133/21, será balizada pelas normas estabelecidas neste contrato e no edital.

11.2 Comete infração administrativa, nos termos da Lei nº 14.133/2021, o contratado que:

11.2.1 Der causa à inexecução parcial do contrato.

11.2.2 Der causa à inexecução parcial do contrato que cause grave dano à Administração ou ao funcionamento dos serviços públicos ou ao interesse coletivo.

11.2.3 Der causa à inexecução total do contrato.

11.2.4 Ensejar o retardamento da execução ou da entrega do objeto da contratação sem motivo justificado.



PREFEITURA
MUNICIPAL DE
MATÕES DO NORTE

MATÕES DO NORTE / MA
PREFEITURA MUNICIPAL DE MATÕES DO NORTE/MA
CNPJ Nº 01.612.831/0001-87
AV. DR. ANTÔNIO SAMPAIO, CENTRO, CEP: 65.468-000
SECRETARIA MUNICIPAL DE ADMINISTRAÇÃO E FINANÇAS

- 11.2.5 Apresentar documentação falsa ou prestar declaração falsa durante a execução do contrato.
- 11.2.6 Praticar ato fraudulento na execução do contrato.
- 11.2.7 Comportar-se de modo inidôneo ou cometer fraude de qualquer natureza.
- 11.2.8 Praticar ato lesivo previsto no art. 5º da Lei nº 12.846, de 1º de agosto de 2013.
- 11.3 Serão aplicadas ao contratado que incorrer nas infrações acima descritas as seguintes sanções:
- 11.3.1 **Advertência**, quando o contratado der causa à inexecução parcial do contrato, sempre que não se justificar a imposição de penalidade mais grave (art. 156, §2º, da Lei nº 14.133, de 2021).
- 11.3.2 **Impedimento de licitar e contratar**, quando praticadas as condutas descritas nos subitens 11.2.2, 11.2.3 e 11.2.4 deste contrato, sempre que não se justificar a imposição de penalidade mais grave (art. 156, § 4º, da Lei nº 14.133, de 2021).
- 11.3.3 **Declaração de inidoneidade para licitar e contratar**, quando praticadas as condutas descritas nos subitens 11.2.5, 11.2.6, 11.2.7 e 11.2.8 deste contrato, bem como nos subitens 11.2.2, 11.2.3 e 11.2.4 deste contrato, que justifiquem a imposição de penalidade mais grave (art. 156, §5º, da Lei nº 14.133, de 2021).
- 11.3.4 O atraso injustificado na execução do contrato sujeitará o contratado à multa de mora, na forma prevista neste contrato.
- 11.3.4.1 Multa Moratória de 0,5% (zero vírgula cinco por cento) por dia sobre o valor da parcela inadimplida em caso de atraso injustificado na execução dos serviços, limitada a incidência a 30% (trinta por cento). Após o 30º (trigésimo) dia e a critério da Administração, no caso de execução com atraso, poderá ocorrer a não aceitação do objeto, de forma a configurar, nessa hipótese, inexecução total da obrigação assumida, sem prejuízo da rescisão unilateral da avença; a partir do 31º (trigésimo primeiro) dia será cabível a multa compensatória.
- 11.3.4.2 Moratória de 0,07% (zero vírgula zero sete por cento) do valor total do contrato por dia de atraso injustificado na apresentação, suplementação ou reposição da garantia, até o máximo de 2,0% (dois por cento).
- 11.3.4.2.1 O atraso superior a 30 (trinta) dias autoriza a Administração a promover a extinção do contrato por descumprimento ou cumprimento irregular de suas cláusulas, conforme dispõe o inciso I do art. 137 da Lei nº 14.133/2021.
- 11.3.5 Multa moratória de 0,5% a 5,0% por dia sobre o valor mensal do contrato, conforme detalhamento constante das tabelas 1 e 2, abaixo:
- 11.3.5.1 Para efeito de aplicação de multas, às infrações são atribuídos graus, de acordo com as tabelas 1 e 2:

TABELA 1

GRAU	CORRESPONDÊNCIA
1	0,5% ao dia sobre o valor da respectiva etapa do cronograma físico-financeiro do contrato
2	1,0% ao dia sobre o valor da respectiva etapa do cronograma físico-financeiro do contrato
3	1,5% ao dia sobre o valor da respectiva etapa do cronograma físico-financeiro do contrato
4	2,5% ao dia sobre o valor da respectiva etapa do cronograma físico-financeiro do contrato
5	5,0% ao dia sobre o valor da respectiva etapa do cronograma físico-financeiro do contrato

TABELA 2

INFRAÇÃO		
ITEM	DESCRIÇÃO	GRAU



PREFEITURA
MUNICIPAL DE

MATÕES DO NORTE

MATÕES, JC NORTE / MA

06001 / 2023
343

PREFEITURA MUNICIPAL DE MATÕES DO NORTE/MA
CNPJ Nº 01.612.831/0001-87

AV. DR. ANTÔNIO SAMPAIO, CENTRO, CEP: 65.468-000
SECRETARIA MUNICIPAL DE ADMINISTRAÇÃO E FINANÇAS

Permitir situação que crie a possibilidade de causar dano físico, lesão corporal ou consequências letais, por ocorrência;	05
Suspender ou interromper, salvo motivo de força maior ou caso fortuito, os serviços contratuais;	04
Manter trabalhador sem qualificação exigida para executar os serviços contratados, ou deixar de substituir trabalhador quando exigido pela fiscalização, por trabalhador;	03
Recusar-se a executar ou corrigir serviço determinado pela fiscalização, por serviço;	02
Permitir a execução de serviços sem a utilização de EPIs/EPCs, por trabalhador;	01
Para os itens a seguir, deixar de:	
Registrar no Diário de Obras todas as ocorrências diárias, bem como especificar detalhadamente os serviços em execução.	01
Cumprir determinação formal ou instrução complementar do órgão fiscalizador, por ocorrência;	02
Substituir trabalhador que se conduza de modo inconveniente ou não atenda às necessidades do serviço, por trabalhador e por dia;	01
Cumprir quaisquer dos itens do Edital e seus Anexos não previstos nesta tabela de multas, após reincidência formalmente notificada pelo órgão fiscalizador, por item e por ocorrência;	03
Indicar e manter durante a execução do contrato os prepostos previstos no edital/contrato;	01
Providenciar treinamento para seus funcionários conforme previsto na relação de obrigações do CONTRATADO	01
Zelar pelas instalações da Administração ou de terceiros.	03

11.3.6 Todas as sanções previstas neste capítulo poderão ser aplicadas cumulativamente com a multa compensatória.

11.3.7 A multa moratória e compensatória não será cumulada sobre o mesmo fato gerador.

11.3.8 A dosimetria das sanções será aplicada de acordo com os critérios objetivos definidos no Decreto Municipal nº 071/2023.

11.3.9 Nos contratos por escopo fracionados em etapas com cronograma físico-financeiro, será aplicada multa moratória em todas as etapas que forem entregues em atraso, sejam elas utilizáveis ou não, respeitado o processo sancionatório.

11.3.9.1 Para fins do disposto neste subitem, serão consideradas:

11.3.9.1.1 Etapa utilizável: a etapa do cronograma que, após concluída, já é passível de utilização pela Administração Municipal, independentemente da conclusão das etapas subsequentes do contrato.

11.3.9.1.2 Etapa não utilizável: a etapa do cronograma que, mesmo quando concluída, não possibilita a sua utilização pela Administração Municipal, pois ainda depende da execução de etapas futuras para serem transformadas em etapas utilizáveis.



11.3.9.2 Nos casos de etapas não utilizáveis que tiverem sido objeto de multa, a multa será devolvida ao contratado, caso nas etapas subsequentes, antes de concluir a etapa utilizável do contrato, o contratado recupere o atraso, alcançando o prazo inicialmente estabelecido pelo cronograma.

11.4 Somente será admitida a retenção de valores de parcela adimplida para pagamento de multa após o trânsito em julgado do processo administrativo, limitada ao valor da multa devida.

11.5 A aplicação das sanções previstas neste contrato não exclui, em hipótese alguma, a obrigação de reparação integral do dano causado ao contratante (art. 156, §9º, da Lei nº 14.133/21).

11.6 Antes da aplicação da multa será facultada a defesa do interessado no prazo de 15 (quinze) dias úteis, contado da data de sua intimação (art. 157, da Lei nº 14.133, de 2021).

11.6.1 Se a multa aplicada e as indenizações cabíveis forem superiores ao valor do pagamento eventualmente devido pelo Contratante ao Contratado, além da perda desse valor, a diferença será descontada da garantia prestada ou será cobrada judicialmente (art. 156, §8º, da Lei nº 14.133/21).

11.6.2 Previamente ao encaminhamento à cobrança judicial, a multa poderá ser recolhida administrativamente no prazo máximo de 05 (cinco) dias, a contar da data do recebimento da comunicação enviada pela autoridade competente.

11.7 A aplicação das sanções realizar-se-á em processo administrativo que assegure o contraditório e a ampla defesa ao contratado, observando-se o procedimento previsto no **caput** e parágrafos do art. 158 da Lei nº 14.133/21 para as penalidades de impedimento de licitar e contratar e de declaração de inidoneidade para licitar ou contratar.

11.8 Na aplicação das sanções serão considerados:

11.8.1 A natureza e a gravidade da infração cometida.

11.8.2 As peculiaridades do caso concreto.

11.8.3 As circunstâncias agravantes ou atenuantes.

11.8.4 Os danos que dela provierem para o contratante.

11.8.5 A implantação ou o aperfeiçoamento de programa de integridade, conforme normas e orientações dos órgãos de controle.

11.9 Os atos previstos como infrações administrativas na Lei nº 14.133/21, ou em outras leis de licitações e contratos da Administração Pública que também sejam tipificados como atos lesivos na Lei nº 12.846, de 2013, serão apurados e julgados conjuntamente, nos mesmos autos, observados o rito procedimental e autoridade competente definidos na referida Lei (art. 159, da Lei nº 14.133/21).

11.10 A personalidade jurídica do Contratado poderá ser desconsiderada sempre que utilizada com abuso do direito para facilitar, encobrir ou dissimular a prática dos atos ilícitos previstos neste Contrato ou para provocar confusão patrimonial, e, nesse caso, todos os efeitos das sanções aplicadas à pessoa jurídica serão estendidos aos seus administradores e sócios com poderes de administração, à pessoa jurídica sucessora ou à empresa do mesmo ramo com relação de coligação ou controle, de fato ou de direito, com o Contratado, observados, em todos os casos, o contraditório, a ampla defesa e a obrigatoriedade de análise jurídica prévia (art. 160, da Lei nº 14.133/21).

11.11 O Contratante deverá, no prazo máximo de 15 (quinze) dias úteis, contado da data de aplicação da sanção, informar e manter atualizados os dados relativos às sanções por ela aplicadas, para fins de publicidade no Portal Nacional de Contratações Públicas, no Cadastro Nacional de Empresas Inidôneas e Suspensas (Ceis) e no Cadastro Nacional de Empresas Punidas (Cnep) e no Cadastro de Impedidos de Licitar do Tribunal de Contas do Estado do Maranhão. (Art. 161, da Lei nº 14.133/21).

11.12 As sanções de impedimento de licitar e contratar e declaração de inidoneidade para licitar ou contratar são passíveis de reabilitação na forma do art. 163 da Lei nº 14.133/21.

11.13 No processo administrativo sancionatório instaurado para apuração de condutas praticadas durante a execução contratual e que possa ensejar a aplicação das sanções previstas nos incisos II e



III do *caput* do art. 156 da Lei nº 14.133/2021, poderá ser celebrado com a contratada compromisso de ajuste de conduta nos termos do art. 26 do Decreto-Lei nº 4.657, de 4 de setembro de 1948.

PROC.	1206001	1202 ✓
FLS.	915	
RUB.		

12. CONDIÇÕES GERAIS DO CONTRATO

12.1 Após a data de assinatura do contrato haverá um período de 10 (dez) dias para verificação de pendências, liberação de áreas ou adoção de outras providências cabíveis para a regularidade do início da execução contratual. (art. 92, §2º da lei nº 14.133/21).

12.2 As condições gerais de execução, prazos, locais, recebimento do objeto e demais informações pertinentes estão detalhadas no edital e seus anexos que fazem parte deste contrato independentemente de transcrição.

12.3 O cronograma físico-financeiro referencial do planejamento adequado da obra será estabelecido pelo contratante, podendo o contratado adequá-lo, sujeito à aprovação do contratante.

12.4 O contratante poderá determinar alterações, de forma motivada, no cronograma físico-financeiro mediante autorização expressa de sua autoridade competente.

12.5 Atender aos demais critérios de execução contidos no edital e neste contrato.

13. DA EXTINÇÃO CONTRATUAL

13.1 Os critérios de extinção contratual serão disciplinados pela Lei nº 14.133/2023 e pelo Decreto Municipal nº 071/2023.

13.2 O contrato será extinto quando cumpridas as obrigações de ambas as partes, ainda que isso ocorra antes do prazo estipulado para tanto.

13.3 Se as obrigações não forem cumpridas no prazo estipulado, a vigência ficará prorrogada até a conclusão do objeto, desde que justificadamente, por meio de simples apostila, caso em que deverá a Administração providenciar a readequação do cronograma fixado para o contrato.

13.4 Quando a não conclusão do contrato referida no item anterior decorrer de culpa do contratado:

13.4.1 Ficará ele constituído em mora, sendo-lhe aplicáveis as respectivas sanções administrativas.

13.4.2 Poderá a Administração optar pela extinção do contrato e, nesse caso, adotará as medidas admitidas em lei para a continuidade da execução contratual.

13.5 O contrato pode ser extinto antes de cumpridas as obrigações nele estipuladas, ou antes do prazo nele fixado, por algum dos motivos previstos no artigo 137 da Lei nº 14.133/21, bem como amigavelmente, assegurados o contraditório e a ampla defesa.

13.5.1 Nesta hipótese, aplicam-se também os artigos 138 e 139 da mesma Lei.

13.5.2 A alteração social ou a modificação da finalidade ou da estrutura da empresa não ensejará a rescisão se não restringir sua capacidade de concluir o contrato.

13.5.2.1 Se a operação implicar mudança da pessoa jurídica contratada, deverá ser formalizado termo aditivo para alteração subjetiva.

13.6 O termo de rescisão, sempre que possível, será precedido:

13.6.1 Balanço dos eventos contratuais já cumpridos ou parcialmente cumpridos.

13.6.2 Relação dos pagamentos já efetuados e ainda devidos.

13.6.3 Indenizações e multas.

13.7 A extinção do contrato não configura óbice para o reconhecimento do desequilíbrio econômico-financeiro, hipótese em que será concedida indenização por meio de termo indenizatório (art. 131, *caput*, da Lei n.º 14.133, de 2021).

13.8 O contrato poderá ser extinto caso se constate que o contratado mantém vínculo de natureza técnica, comercial, econômica, financeira, trabalhista ou civil com dirigente do órgão ou entidade contratante ou com agente público que tenha desempenhado função na licitação ou atue na fiscali-



zação ou na gestão do contrato, ou que deles seja cônjuge, companheiro ou parente em linha reta, colateral ou por afinidade, até o terceiro grau (art. 14, inciso IV, da Lei n.º 14.133, de 2021).

MATÕES DO NORTE / MA	
PROC.	1206001 / 2023 ✓
FLS.	526
RUB.	

14. DOTAÇÃO ORÇAMENTÁRIA

14.1 As despesas decorrentes da presente contratação correrão à conta, da(s) **DOTAÇÃO(ÕES) ORÇAMENTÁRIA(S)**:

Secretaria Municipal de Infraestrutura e Serviços Urbanos

UNI. ORÇAMENTARIA: 0501 Secretaria Municipal de Infraestrutura e Serviços Urbanos

FUNÇÃO PROGRAMÁTICA: 26 782 0015

PROJ. ATIVIDADE: 1.022 Construção ou Recuperação de Estradas, Pontes e Bueiros

ELEMENTO DE DESPESA: 4.4.90.51.00 Obras e Instalações

14.2 As despesas que seguirem nos exercícios subsequentes correrão à conta das rubricas ou verbas específicas consignadas nos orçamentos do Município.

15. DOS CASOS OMISSOS

15.1 Os casos omissos serão decididos pelo contratante, segundo as disposições contidas na Lei n.º 14.133/2021, e demais normas aplicáveis e, subsidiariamente, segundo as disposições contidas na Lei n.º 8.078, de 1990 – Código de Defesa do Consumidor – e normas e princípios gerais dos contratos.

16. ALTERAÇÕES

16.1 Eventuais alterações contratuais reger-se-ão pela disciplina dos arts. 124 e seguintes da Lei n.º 14.133/2021, nos moldes do Decreto Municipal n.º 071/2023.

16.2 Qualquer alteração contratual solicitada pela Contratada, seja de prazo, apostilamento, quantitativa ou qualitativa deverá ser devidamente protocolada na **sede da Prefeitura Municipal de Matões do Norte, no endereço Av. Dr. Antonio Sampaio, nº 100, centro, CEP: 65.468-000, Matões do Norte/MA**, em no máximo, 60 (sessenta) dias antes do prazo final de execução do contrato, sob pena do indeferimento de ofício do pedido, bem como sujeito a aplicações de sanções previstas em Lei e edital.

16.3 O contratado é obrigado a aceitar, nas mesmas condições contratuais, os acréscimos ou supressões que se fizerem necessários, até o limite de 25% (vinte e cinco por cento) do valor inicial atualizado do contrato que se fizerem nas obras.

16.4 A diferença percentual entre o valor global do contrato e o valor obtido a partir dos custos unitários do orçamento estimado pela Administração Pública não pode ser reduzida, em favor do contratado, em decorrência de aditamentos contratuais que modifiquem a composição orçamentária.

16.5 A contratada expressa concordância quanto à adequação do projeto que integrar o edital de licitação e as alterações contratuais sob alegação de falhas ou omissões em qualquer das peças, orçamentos, plantas, especificações, memoriais e estudos técnicos preliminares do projeto, não poderão ultrapassar, no total, 10% (dez por cento) do valor integral do contrato, computando-se esse percentual para verificação do limite previsto no art. 125 da Lei Federal n.º 14.133/21.

16.6 Não são admissíveis, como regra, aditivos contratuais por erro ou omissões no orçamento nos contratos de empreitada por preço global, salvo nos casos de fatos imprevisíveis, em que não seja possível o licitante constatar as eventuais discrepâncias de quantidades com base nos elementos presentes no projeto básico, bem como nos demais casos previstos em lei passíveis de revisão contratual.

16.6.1 Nos casos em que forem encontrados erros de pequena relevância, relativos a pequenas variações de quantitativos em seus serviços, será pago exatamente o preço global acordado.



PREFEITURA
MUNICIPAL DE

MATÕES DO NORTE

MATÕES DO NORTE / MA

12024

PREFEITURA MUNICIPAL DE MATÕES DO NORTE/MA

CNPJ Nº 01.612.831/0001-87

AV. DR. ANTÔNIO SAMPAIO, CENTRO, CEP: 65.468-000

SECRETARIA MUNICIPAL DE ADMINISTRAÇÃO E FINANÇAS

16.6.2 Nos casos em que forem encontrados erros ou omissões substanciais, subestimativas ou superestimativas relevantes, poderão ser ajustados termos aditivos excepcionalmente, desde que os seguintes requisitos sejam atendidos cumulativamente:

16.6.2.1 Somente serão considerados como erros substanciais ou relevantes e objetos de revisão, os serviços de materialidade relevante na curva ABC do orçamento, compreendidos dentro da Faixa A e Faixa B, cuja somatória acumulada dos custos representa 80% (oitenta por cento) do custo total.

16.6.2.2 Somente serão considerados como erros substanciais ou relevantes e objetos de revisão, os erros unitários de quantitativo acima de 10% (dez por cento).

16.6.3 Nos casos de quantitativos com relevantes subestimativas no orçamento, o contrato poderá ser aditado se demonstrada a razoabilidade do pedido de aditivo, devendo ser atendidos cumulativamente os seguintes requisitos:

16.6.3.1 A alteração contratual deverá manter a proporcionalidade da diferença entre o valor global estimado pela Administração e o valor global contratado.

16.6.3.2 O resultado que seria obtido na licitação, com os quantitativos efetivos de serviços, não poderá ser modificado se os novos quantitativos fossem aplicados às propostas dos demais licitantes, em observância aos princípios da igualdade e da seleção da proposta mais vantajosa para a Administração.

16.6.3.3 A alteração contratual, em análise global, não deve ultrapassar a 10% (dez por cento) do valor total do contrato, computando-se esse percentual para verificação dos limites previstos no art. 125 da Lei Federal nº 14.133/21.

16.6.3.4 O novo serviço incluído no contrato ou a quantidade acrescida no serviço cujo quantitativo foi originalmente subestimado não são compensados por eventuais distorções a maior nos quantitativos de outros serviços que favoreçam o contratado.

16.6.4 Em caso de quantitativos superestimados relevantes no orçamento, eventuais pleitos do contratado para não redução dos valores contratados poderão ser atendidos de forma excepcionalíssima, desde que preenchidos, cumulativamente, os seguintes requisitos:

16.6.4.1 Demonstração, em análise global, de que o quantitativo artificialmente elevado foi compensado por outros preços e quantitativos subestimados de forma que reste cabalmente demonstrado que o preço global pactuado representa a justa remuneração da obra, considerando o orçamento de referência da Administração ajustado.

16.6.4.2 A alteração do contrato de forma a reduzir os quantitativos daquele item inviabilizaria a execução contratual, devendo ser demonstrado que o valor a ser reduzido supere a remuneração e as contingências detalhadas na composição do BDI apresentado pelo contratado, bem como os montantes originados de eventuais distorções a maior existentes nos custos obtidos em sistemas referenciais da Administração Pública (efeitos cotação e barganha) que não foram eliminados no processo licitatório.

16.7 As alterações contratuais deverão ser promovidas mediante celebração de termo aditivo, submetido à prévia aprovação da consultoria jurídica do contratante, salvo nos casos de justificada necessidade de antecipação de seus efeitos, hipótese em que a formalização do aditivo deverá ocorrer no prazo máximo de 1 (um) mês (art. 132 da Lei nº 14.133, de 2021).

16.8 A solicitação de aditivo de prazo de execução, suspensão do contrato, assim como de acréscimos ou supressões de serviços deverá ser realizada no prazo de execução do contrato; e aditivo à vigência contratual deverá ser solicitado durante a vigência do contrato, aplicando-se o art. 111 da Lei nº 14.133/2021 para efeitos da conclusão de escopo predefinido.

16.8.1 As solicitações de aditivos devem vir acompanhadas de parecer técnico conclusivo emitido pela fiscalização, analisadas e aprovadas pelo gestor do contrato.



16.8.2 Os acréscimos e supressões de serviços a serem formalizados por termo aditivo deverão ser planilhados com a indicação dos itens a serem suprimidos e itens a serem acrescidos, sujeitos à aprovação da autoridade competente do Contratante, após análise do gestor do contrato.

16.8.3 Em caso de acréscimos e reduções de serviços no mesmo contrato devem ser consideradas as reduções ou acréscimos de quantitativos de forma isolada, ou seja, o conjunto de reduções e o conjunto de acréscimos devem ser sempre calculados sobre o valor original do contrato, aplicando-se a cada um desses conjuntos, individualmente e sem nenhum tipo de compensação entre eles, os limites de alteração estabelecidos no dispositivo legal.

16.8.4 A revisão do cronograma físico-financeiro, quando necessária, constitui responsabilidade do contratado, cabendo ao contratante autorizar a sua readequação, conforme subitem 16.8.1, desde que motivada e justificada por fatos supervenientes não imputáveis ao contratado.

16.9 Registros que não caracterizam alteração do contrato podem ser realizados por simples apostila, dispensada a celebração de termo aditivo, na forma do art. 136 da Lei nº 14.133/2021.

16.9.1 Em caso de alterações na ordem de execução dos serviços constantes da planilha, desde que o valor da etapa objeto da medição não ultrapasse aquele já estabelecido no cronograma físico-financeiro vigente para a referida etapa, e mediante parecer favorável do fiscal do contrato, o cronograma físico-financeiro poderá ser readequado, por meio de simples apostila a ser anexada a este Contrato.

16.10 Havendo alteração do contrato que aumente ou diminua os encargos do contratado, deve ser reestabelecida a equação econômico-financeira por meio de aditamento contratual nos casos autorizados pela Lei nº 14.133/2021.

16.10.1 Caso os serviços a serem acrescidos ou suprimidos constem na planilha de serviços da obra contratada, prevalecerão os valores propostos pelo contratado, em cada item.

16.10.2 Caso os serviços a serem acrescidos não constem na planilha de serviços da obra contratada, mas constem na tabela referencial de custos utilizada para a elaboração do orçamento, os valores dessa tabela prevalecerão, incluído o BDI referencial e levando em conta o desconto ofertado na proposta global.

16.10.3 Caso os serviços a serem acrescidos não constem nem na planilha de serviços da obra contratada, nem na tabela referencial de custos utilizada para a elaboração do orçamento, os preços serão fixados, por meio de pesquisa de preços no mercado, com no mínimo três cotações, ou através de consulta atualizada aos bancos de preços pertinentes, e os preços dos serviços a serem contratados serão a média dos preços pesquisados, multiplicados pelo desconto global ou linear oferecido na proposta do contratado.

16.10.4 A revisão do preço original do contrato, quando imposta em decorrência das disposições deste contrato, dependerá da efetiva comprovação do desequilíbrio, das necessárias justificativas, dos pronunciamentos dos setores técnico e jurídico e da aprovação da autoridade competente.

17. PUBLICAÇÃO

17.1 Incumbirá ao contratante divulgar o presente instrumento no Portal Nacional de Contratações Públicas (PNCP), na forma prevista no art. 94 da Lei nº 14.133/2021, bem como no sítio eletrônico do município de Matões do Norte.

17.2 Incumbirá ao contratante providenciar a publicação do extrato deste contrato e de seus eventuais termos aditivos nos termos da Lei nº 14.133/21.

18. FORO

18.1 Fica eleito o Foro da Comarca de Cantanhede/MA, para dirimir os litígios que decorrerem da execução deste Termo de Contrato que não puderem ser compostos pela conciliação, conforme art. 92, §1º, da Lei nº 14.133/21.



PREFEITURA
MUNICIPAL DE

MATÕES DO NORTE

PREFEITURA MUNICIPAL DE MATÕES DO NORTE/MA
CNPJ Nº 01.612.831/0001-87
AV. DR. ANTÔNIO SAMPAIO, CENTRO, CEP: 65.468-000
SECRETARIA MUNICIPAL DE ADMINISTRAÇÃO E FINANÇAS

Pelas partes é dito que aceitam o presente instrumento em todos os seus termos. E, por estarem justos e contratados, firmam o presente instrumento, decorrente da **CONCORRÊNCIA Nº 003/2024**, em duas vias de igual teor e forma, para que produza os seus efeitos de direito.

Matões do Norte, xx/xx/202x.

MATÕES JC NORTE / MA	
PROC.	1230001 1202 V
FLS.	529
RUB.	

XXXXXX

Secretário Municipal de xxxxx
(Gestor do Contrato)

XXXXX (Representante Legal da
Empresa Qualificado no Contrato)
XXXXXXX (Razão Social da Empresa)



PREFEITURA
MUNICIPAL DE

MATÕES DO NORTE

PREFEITURA MUNICIPAL DE MATÕES DO NORTE/MA
CNPJ Nº 01.612.831/0001-87
AV. DR. ANTÔNIO SAMPAIO, CENTRO, CEP: 65.468-000
SECRETARIA MUNICIPAL DE ADMINISTRAÇÃO E FINANÇAS

MATOES JC NORTE / MA	
PROC.	17080011202 ✓
FLS.	550
RUB.	0

JUNTADA DE PUBLICAÇÕES

Junto aos autos do Processo Licitatório 003/2024, na modalidade Concorrência, do tipo menor preço, auferível, menor preço por item, as publicações do Aviso de Licitação no Quadro de Aviso desta Prefeitura, Diário Oficial do Município - DOM, Jornal de Grande Circulação - Jornal Pequeno.

Matões do Norte/MA, em 13 de agosto de 2024.

Marlene Serra Coelho
Secretária Municipal de Administração e Finanças

**AVISO DE LICITAÇÃO PÚBLICA
CONCORRÊNCIA Nº 003/2024**

MATÕES JC NORTE / MA
PROC. <u>1706001/2024</u>
FLS. <u>551</u>
RUB. <u> </u>

AVISO DE LICITAÇÃO PÚBLICA. CONCORRÊNCIA Nº 003/2024. O Município de Matões do Norte/MA, através da Secretaria Municipal de Administração e Finanças por intermédio da Secretária Municipal, torna público, que realizará às **08:30 (oito horas e trinta minutos) do dia 02 de setembro de 2024**, licitação na modalidade Concorrência, na plataforma LICITANET www.licitanet.com.br. **OBJETO:** Contratação de empresa especializada para execução dos serviços de Pavimentação Asfáltica em Área Rural do Município de Matões do Norte/MA, conforme contrato de repasse nº 948116/2023/MIDR/CAIXA. Lei Federal nº 14.133/2021, Lei Complementar nº 123/2006, Instrução Normativa Seges/ME nº 73/2022, Decreto Municipal nº 071/2023, além das demais legislações correlatas e de outras normas aplicáveis ao objeto deste certame e, ainda, de acordo com as condições estabelecidas neste Edital. **EDITAL:** O presente edital estará à disposição dos interessados nos seguintes locais: Portal da Transparência do Município: www.matoesdonorte.ma.gov.br, Portal do PNCP <https://pnep.gov.br> na plataforma LICITANET www.licitanet.com.br podendo ainda ser solicitado através do e-mail: cplmatoesdonorte.ma@hotmail.com bem como ser retirado pessoalmente no Setor de Licitação, localizado na Av. Dr. Antonio Sampaio, nº 100, Centro, CEP: 65.468-000.

Matões do Norte/MA, 13 de agosto de 2024.

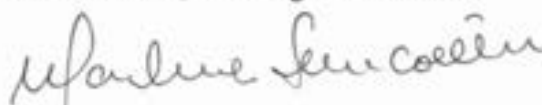

Marlene Serra Coelho
Secretária Municipal de Administração e Finanças

MATOES JC NORTE / MA
PROC. 1308/001 / 2024
FLS. 533
RUE. PREFEITURA MUNICIPAL DE MATOES DO NORTE/MA
CNPJ Nº 01.612.831/0001-87
AV. DR. ANTÔNIO SAMPAIO - CENTRO, CEP: 65.468-000

AVISO DE LICITAÇÃO PÚBLICA, CONCORRÊNCIA Nº 006/2024. O Município de Matões do Norte/MA, através da Secretaria Municipal de Administração e Finanças por intermédio da Secretária Municipal, torna público, que realizará às 14:30 (quatorze horas e trinta minutos) do dia 03 de setembro de 2024, licitação na modalidade Concorrência, na plataforma LICITANET www.licitanet.com.br. **OBJETO:** Contratação de empresa especializada para execução dos serviços de recuperação de Estradas Vicinais na Zona Rural do Município de Matões do Norte/MA, conforme contrato de repasse nº 948295/2023/MODICAIXA, Lei Federal nº 14.133/2021, Lei Complementar nº 123/2006, Instrução Normativa SegurME nº 73/2022, Decreto Municipal nº 071/2023, além das demais legislações correlatas e de outras normas aplicáveis ao objeto deste certame e, ainda, de acordo com as condições estabelecidas neste Edital. **EDITAL:** O presente edital estará à disposição dos interessados nos seguintes locais: Portal de Transparência do Município: www.matoesdonorte.ma.gov.br; Portal do PNCP <https://pncp.gov.br> na plataforma LICITANET www.licitanet.com.br podendo ainda ser solicitado através do e-mail: cpmatoesdonorte.ma@hotmail.com bem como ser retirado pessoalmente no Setor de Licitação, localizado na Av. Dr. Antônio Sampaio, nº 100, Centro, CEP: 65.468-000, 13 de agosto de 2024. **Marlene Serra Coelho** - Secretária Municipal de Administração e Finanças.

ESTADO DO MARANHÃO
PREFEITURA MUNICIPAL DE PINHEIRO
SECRETARIA MUNICIPAL DE ADMINISTRAÇÃO, PLANEJAMENTO E FINANÇASEDITAL DE LICITAÇÃO
PREGÃO ELETRÔNICO Nº 14/2024-SRP

O MUNICÍPIO DE PINHEIRO, através da Prefeitura Municipal de Pinheiro MA, por meio da Comissão de Contratação, torna público, para conhecimento dos interessados que fará realizar, sob o Roteiro de Lei nº 14.133/21, Decreto Municipal nº 045/23 e Lei Complementar nº 123/06, alterada pela Lei nº 14.137/14 e suas alterações posteriores, licitação na modalidade PREGÃO ELETRÔNICO nº 14/2024-SRP DO TIPO MENOR PREÇO GLOBAL, cujo objeto é o REGISTRO DE PREÇOS PARA EVENTUAL E FUTURA CONTRATAÇÃO DE EMPRESA PARA PRESTAÇÃO DOS SERVIÇOS DE ADEQUAÇÃO DE ESTRADAS VICINAIS DAS FOLGAS DO MUNICÍPIO DE PINHEIRO - MA. Data de depósito: de 30 de agosto de 2024 às 09:00hs horário de Brasília, no Portal do Campus do Governo Federal: www.comprasgovernamentais.gov.br. O Edital e seu anexo estão à disposição dos interessados no endereço supra, de 2ª e 4ª feiras, no horário das 08:00h (oito horas) às 14:00h (quatorze horas) onde poderão ser consultados gratuitamente no estado mediante o recolhimento de importância de R\$ 50,00 (cinquenta reais) pelo, exclusivamente, através de Documento de Arrecadação Municipal, bem como pela Internet, onde se encontra publicado no SINC-CONTRATA de TCE/MA no site do COMPRASGOV www.gov.br (empresa) e através do nosso endereço eletrônico cpmatoesdonorte.ma@hotmail.com, cpmatoesdonorte.ma@hotmail.com, cpmatoesdonorte.ma@hotmail.com e-mail: cpmatoesdonorte.ma@hotmail.com.

Pinheiro-MA, 13 de agosto de 2024.
Patricia Helena Ramos da Costa Oliveira
Secretaria Municipal de Administração, Planejamento e FinançasPREFEITURA MUNICIPAL DE MATOES DO NORTE/MA
CNPJ Nº 01.612.831/0001-87
AV. DR. ANTÔNIO SAMPAIO - CENTRO, CEP: 65.468-000

AVISO DE LICITAÇÃO PÚBLICA, CONCORRÊNCIA Nº 003/2024. O Município de Matões do Norte/MA, através da Secretaria Municipal de Administração e Finanças por intermédio da Secretária Municipal, torna público, que realizará às 09:30 (nove horas e trinta minutos) do dia 02 de setembro de 2024, licitação na modalidade Concorrência, na plataforma LICITANET www.licitanet.com.br. **OBJETO:** Contratação de empresa especializada para execução dos serviços de Pavimentação Asfáltica em Área Rural do Município de Matões do Norte/MA, conforme contrato de repasse nº 948196/2023/MODICAIXA, Lei Federal nº 14.133/2021, Lei Complementar nº 123/2006, Instrução Normativa SegurME nº 73/2022, Decreto Municipal nº 071/2023, além das demais legislações correlatas e de outras normas aplicáveis ao objeto deste certame e, ainda, de acordo com as condições estabelecidas neste Edital. **EDITAL:** O presente edital estará à disposição dos interessados nos seguintes locais: Portal de Transparência do Município: www.matoesdonorte.ma.gov.br; Portal do PNCP <https://pncp.gov.br> na plataforma LICITANET www.licitanet.com.br podendo ainda ser solicitado através do e-mail: cpmatoesdonorte.ma@hotmail.com bem como ser retirado pessoalmente no Setor de Licitação, localizado na Av. Dr. Antônio Sampaio, nº 100, Centro, CEP: 65.468-000, 13 de agosto de 2024. **Marlene Serra Coelho** - Secretária Municipal de Administração e Finanças.

PREFEITURA MUNICIPAL DE MATOES DO NORTE/MA
CNPJ Nº 01.612.831/0001-87
AV. DR. ANTÔNIO SAMPAIO - CENTRO, CEP: 65.468-000

AVISO DE LICITAÇÃO PÚBLICA, CONCORRÊNCIA Nº 004/2024. O Município de Matões do Norte/MA, através da Secretaria Municipal de Administração e Finanças por intermédio da Secretária Municipal, torna público, que realizará às 14:30 (quatorze horas e trinta minutos) do dia 02 de setembro de 2024, licitação na modalidade Concorrência, na plataforma LICITANET www.licitanet.com.br. **OBJETO:** Contratação de empresa especializada para execução dos serviços de Quatização Viena na Zona Urbana do Município de Matões do Norte/MA, conforme contrato de repasse nº 952681/2023/MODICAIXA, Lei Federal nº 14.133/2021, Lei Complementar nº 123/2006, Instrução Normativa SegurME nº 73/2022, Decreto Municipal nº 071/2023, além das demais legislações correlatas e de outras normas aplicáveis ao objeto deste certame e, ainda, de acordo com as condições estabelecidas neste Edital. **EDITAL:** O presente edital estará à disposição dos interessados nos seguintes locais: Portal de Transparência do Município: www.matoesdonorte.ma.gov.br; Portal do PNCP <https://pncp.gov.br> na plataforma LICITANET www.licitanet.com.br podendo ainda ser solicitado através do e-mail: cpmatoesdonorte.ma@hotmail.com bem como ser retirado pessoalmente no Setor de Licitação, localizado na Av. Dr. Antônio Sampaio, nº 100, Centro, CEP: 65.468-000, 13 de agosto de 2024. **Marlene Serra Coelho** - Secretária Municipal de Administração e Finanças.

Kátia Persovisan

katiap@jornalpequeno.com.br • contato@katiapersovisan.com.br
Carta à Escrita: <https://www.facebook.com/persovisan/>
Blog: <http://blog.jornalpequeno.com.br/persovisan/>

CONTEXTO

Ação social

***Cumprindo mais uma agenda de Responsabilidade Social, a superintendência da Golden Shopping Calhau realizou no último sábado (10)

uma manhã de lazer, acolhimento e atenção na Instituição de Longa Permanência para Idosos Salar do Outono, localizada no bairro do Cahob. ***Para a superintendente do Golden Shopping Calhau, Juliana Buzar,

foi gratificante realizar ação no Salar do Outono, ainda mais em uma data que traz recordações para dezenas de pais que não têm mais um amparo familiar necessário e que precisam de um carinho especial.



Juliana Buzar com idosos atendidos no Salar do Outono



Equipe Golden Shopping Calhau em ação social

Evento (I)

A 18ª edição do Encontro Nordestino do Setor de Leite e Derivados (ENEL), que reúne produtores, empresários e especialistas do setor lácteo, vai acontecer nos dias 2 e 4 de setembro, no Parque Independência, em São Luís, durante a Exposição Agropecuária do Maranhão (Expoema). Promovida pelo Sebrae Maranhão, em parceria com o Governo do Estado, Sindicato das Indústrias de Leite e Derivados do Estado do Maranhão (Sindilait), Associação dos Criadores do Maranhão (Ascem) e Serviço Nacional de Aprendizagem Rural (Senar), o evento tem o objetivo de promover a troca de conhecimentos, tecnologias e inovações na produção de leite e derivados no Nordeste do país, visando fortalecer a cadeia produtiva do leite na região ao incentivar a adoção de inovações que aumentem a competitividade e a sustentabilidade do setor.

Evento (II)

Algumas das principais atividades do encontro são palestras e painéis com especialistas, que discutirão tendências de mercado; oficinas e workshops abordando técnicas de produção, melhoria de qualidade e gestão de negócios; feira de negócios com espaço dedicado à exposição de produtos e serviços relacionados ao setor lácteo; rodadas de negócios para estimular novas parcerias comerciais; e visitas técnicas a fazendas e indústrias para conhecer de perto tecnologias e práticas de sucesso no setor.

Ação (I)

A Defensoria Pública do Estado do Maranhão (DPE/MA) realiza, no próximo sábado (17), das 8h às 12h, mais uma edição do "Te Alui, Mulher", proje-

to que contará com o apoio de diversas parceiras e tem como foco ações de proteção aos direitos da mulher e combate à violência doméstica. A iniciativa receberá, ainda, outra grande mobilização, o "Dia D" da campanha nacional "Meu Pai Tem Nome", data em que a maioria das Defensorias brasileiras estará de portas abertas, fomentando o reconhecimento voluntário de paternidade.

Ação (II)

Coordenada pela 1ª subdefensoria-geral do Estado, a atividade conjunta acontece na Unidade Escalar José Ribamar Bagé, bairro Cidade Olímpica, em São Luís. O "Te Alui, Mulher" vai ofertar atendimento jurídico integral e gratuito, acolhimento psicossocial, serviços de saúde com aferição de pressão arterial, teste de glicemia, vacinação, testes rápidos, orientação nutricional e odontológica.

Livro

As relações entre filosofia e literatura permeiam o novo livro do professor e diretor do Centro de Ciências Humanas (CCH) da Universidade Federal do Maranhão (UFMA), Luciano da Silva Façanha, que será lançado nessa sexta-feira, 16, às 19h, na Livraria e Espaço Cultural AMEL, no São Luís Shopping. "Filosofia e Literatura: da antiguidade clássica à modernidade do Ilustração. Seguida de 13 ensaios sobre Filosofia e Literatura" traz à tona, por meio de uma reflexão crítica e vigorosa, as aulas ministradas na graduação em Filosofia e em Letras e na pós-graduação interdisciplinar em Cultura e Sociedade, acerca do difícil, mas sedutor, articulação, entre as duas áreas do conhecimento que, aparentemente, dialogam entre si.

Entre Nós

***São Luís é a terceira cidade brasileira a receber a exposição itinerante Nhe! (Nhe! Memória e Transformação, sobre línguas indígenas do Brasil. Realizada pelo Museu da Língua Portuguesa, com curadoria do Centro Cultural Vale Maranhão, e mostra conta com antologia e patrocínio master do Instituto Cultural Vale, por meio da Lei Federal de Incentivo à Cultura - Lei Rouanet.

***Nhe! Nhe! Memória e Transformação propõe um mergulho na história, memória e realidade atual das línguas dos povos indígenas do Brasil, através de objetos etnográficos, arqueológicos, instalações audiovisuais e obras de arte. A exposição busca mostrar outros pontos de vista sobre os territórios materiais e imateriais, histórias, memórias e identidades desses povos, trazendo à tona suas histórias de luta e resistência, assim como as canções e encantos de suas culturas. A curadoria é do artista indígena e mestre em Direitos Humanos Dairara Tukano, e o coordenador é do antropólogo Heitor Gonçalves.

***A Universidade Estadual do Maranhão (UEMA), por meio do Núcleo de Acessibilidade (NAU), anunciou a abertura das inscrições para o curso de extensão "Língua Para Crianças". As inscrições serão abertas até o dia 27 de agosto, com uma taxa única de R\$ 30,00.

***O curso, que ocorrerá entre 30 de agosto e 1º de novembro de 2024, será realizado em 10 encontros semanais, totalizando 30 horas de carga horária. As aulas ocorrerão às sextas-feiras, das 14h às 17h, no Campus do Uema. O número de vagas é limitado a 20 participantes, e o público-alvo são crianças interessadas em aprender a Língua Brasileira de Sinais (Libras).

Av. Litorânea, 300 - Calhau
(98) 3235 3994 / 98-414 4624maramazon
www.maramazon.comMara
Mazon

Charme, alma e hospitalidade genuinamente maranhenses

ESTADO DO MARANHÃO
PREFEITURA MUNICIPAL DE AÇAILÂNDIA
AVISO DE ADESAO A REGISTRO DE PREÇOS
PREGÃO ELETRÔNICO Nº 10/2022
AUTORIZAÇÃO DE ADESAO Nº 3/2024 - SME

O MUNICÍPIO DE AÇAILÂNDIA-MA, através da SECRETARIA MUNICIPAL DE EDUCAÇÃO, situada na Rua Fortaleza, s/n - Centro, CEP 65.930-000, Açailândia-MA, inscrita no CNPJ sob o nº 06.081.309/0001-17, neste ato representado pela Secretária Municipal de Educação, Sr.ª Karla Jany Lima Nascimento, Portaria 04/2021 - GAB, no uso das suas atribuições legais, amparado pelo Decreto Municipal nº 155/2019 e Decreto Municipal 140/2017 e alterações posteriores, com base nas informações constantes na Adesão nº 003/2024 - SME, processo administrativo nº 38618/2024, cujo a finalidade é adesão à Ata de Registro de Preços nº 15/2022, oriunda do Pregão Eletrônico nº 10/2022, Processo Administrativo nº 10/2022, gerenciado pela CISPAR - CONSÓRCIO PÚBLICO INTERMUNICIPAL DE DESENVOLVIMENTO SUSTENTÁVEL DO ALTO PARANAÍBA, Registro de Preços para aquisição eventual, futura e parcelada, pelos Municípios Consórcios de CISPAR de equipamentos escolares, com fornecimento e instalação (mão de obra) quando necessário e PREÇOS REGISTRADOS das respectivas propostas apresentadas, classificadas, aceitas/negociadas no certame do Pregão Eletrônico SRP nº10/2022 realizado em 18/11/2022, conforme ata de sessão. O valor total estimado para a contratação ora pretendida por este poder executivo é de R\$ 637.370,00 (seiscientos e noventa e sete mil trezentos e setenta reais). Devidamente aprovada por parecer jurídico juntado aos autos do processo, resolve AUTORIZAR o objeto acima identificado a DELTA PRODUTOS E SERVIÇOS LTDA, CNPJ:11.676.371/0001-68, ENDEREÇO: Estrada do Palmital, n.º 3-000, Palmital - Siqueirama/RJ - CEP: 28.993-000. De-se ciência e publique-se na imprensa oficial - art. 6º, III da Lei nº 14.133/2021 - e sito deste poder executivo (www.acailandia.ma.gov.br), para que surta seus legais e efeitos jurídicos.

Açailândia - MA, 17 de julho de 2024.
 KARLA JANY LIMA NASCIMENTO
 Secretária Municipal de Educação

AVISO DE LICITAÇÃO
PREGÃO ELETRÔNICO Nº 14/2024 - REGISTRO DE PREÇOS

A Prefeitura Municipal de Açailândia por meio da Secretaria Municipal de Saúde, torna público para o conhecimento dos interessados que realizará no dia 26 de agosto de 2024 às 09:00h (nove horas) horário de Brasília, licitação para registro de preços, na modalidade pregão eletrônico nº 014/2024, do tipo Menor Preço (por item), modo de disputa "aberto e fechado", cujo objeto é o registro de preços para contratação de prestação jurídica) para o fornecimento de combustíveis (GASOLINA COMUM, OLIO DIESEL, 5500 e OLIO DIESEL 5100, de interesse da Secretaria Municipal de Saúde e demais Secretarias requisitantes e interessadas, nos termos da Lei nº 14.133/2021, Lei Complementar nº 123/06 e suas alterações posteriores, Decreto nº 11.462, de 31 de Março de 2023, Decreto Municipal nº 021/2024 e suas alterações posteriores Decreto Municipal nº 022/2024 e suas alterações posteriores. A Sessão Pública será realizada através do site <http://www.licitanet.com.br> e conduzida pela servidora designada PREGODIRA, regulamentada pelo decreto municipal 019 de 22 de janeiro de 2024, na sede da Prefeitura Municipal de Açailândia, situado à Av. Santa Luzia, s/n, Parque das Nações, Cep 65.930-000, Açailândia-MA. Ocorrendo decretação de fechado ou outro fato superveniente que impeça a realização desta licitação na data acima mencionada, o evento será automaticamente transferido para o primeiro dia útil subsequente.

Açailândia/MA, 12 de agosto de 2024.
 ELLEN KESTY PINHO CONCEIÇÃO SILVA
 Secretária Municipal de Saúde

PREFEITURA MUNICIPAL DE GOVERNADOR ARCHER
AVISO DE LICITAÇÃO
PREGÃO ELETRÔNICO Nº 8/2024
PROCESSO ADMINISTRATIVO Nº 7/2024

O Município de Governador Archer - MA, através a sua pregoeira, torna pública para conhecimento dos interessados que realizará o Pregão Eletrônico nº 08/2024, Processo Administrativo nº 07/2024, do tipo menor preço por item, que tem como objeto o Registro de preço para aquisição de Equipamentos e materiais hospitalares e odontológicos para atender as necessidades da Secretaria Municipal de Saúde de Governador Archer/MA, com data de abertura dia 26/08/2024 às 09:00. O presente Edital estará à disposição dos interessados onde poderão ser consultados os editais GRATUITAMENTE pela internet no portal da transparência do município (<http://portal.governadorarcher.ma.gov.br/>), no Portal de Compras Governador Archer (<https://www.comprasgovernador.com.br/>) e no Portal Nacional de Compras Públicas Nacional - PNCP (<https://pncp.gov.br/app/editais>).

Governador Archer-MA, 13 de agosto de 2024.
 MELINA SANTOS DA SILVA
 Agente de Contratação

AVISO DE LICITAÇÃO
PREGÃO ELETRÔNICO Nº 9/2024
PROCESSO ADMINISTRATIVO Nº 25/2024

O Município de Governador Archer - MA, através a sua pregoeira, torna pública para conhecimento dos interessados que realizará o Pregão Eletrônico nº 09/2024, Processo Administrativo nº 25/2024, do tipo menor preço global, que tem como objeto a Contratação de empresa de engenharia para prestação dos serviços de manutenção e correção de poços profundos para atender as necessidades do município de Governador Archer - MA, com data de abertura dia 30/08/2024 às 09:00. O presente Edital estará à disposição dos interessados onde poderão ser consultados os editais GRATUITAMENTE pela internet no portal da transparência do município (<http://portal.governadorarcher.ma.gov.br/>), no Portal de Compras Governador Archer (<https://www.comprasgovernador.com.br/>) e no Portal Nacional de Compras Públicas Nacional - PNCP (<https://pncp.gov.br/app/editais>).

Governador Archer-MA, 13 de agosto de 2024.
 MELINA SANTOS DA SILVA
 Agente de Contratação

PREFEITURA MUNICIPAL DE JENIPEPO DOS VIEIRAS
AVISO
CARONA Nº A/2024-00001

AVISO DE EXTRATO DE DESPACHO DE RATIFICAÇÃO DE CARONA Nº A/2024-00001 ESTADO DO MARANHÃO PREFEITURA MUNICIPAL DE JENIPEPO DOS VIEIRAS EXTRATO DO CONTRATO N.º 029/2024; Ratificação de Carona fundamentada no Art. 8º, § 2º da Lei Federal nº14.133/21 de 01 de abril de 2021 e suas alterações posteriores, considerando o que consta do processo administrativo que trata da contratação da empresa: AGRALIS SOCIEDADE ANONIMA, CNPJ nº88.610.324/0001-52, pelo Valor de R\$ 677.000,00. Referência a CARONA Nº A/2024-00001, cujo objeto é: Adesão parcial a ata de registro de

preço nº 003/2023, decorrente do Pregão Eletrônico n.º 06/2023, do PNDE, Ativa a aquisição de ônibus rural escolar do tipo OIB 2300 424, para o transporte escolar diário de estudantes das redes pública de ensino, no âmbito do programa cêmeto da escolar, para atender as necessidades da Secretaria Municipal de Educação do Município de Jenipepo dos Vieiras - MA, conforme termo de compromisso PAC nº 1359/2024, Homologado e Ratificado em 05 de Junho de 2024, determinando que se proceda a publicação em cumprimento ao disposto no Art. 72 da Lei Federal nº14.133/21. Idônea Maria Silva Almeida Leal / Secretária Municipal de Educação, Jenipepo dos Vieiras/MA, CEP: 65962-000.

Jenipepo dos Vieiras -MA, 7 de junho de 2024.
 BRUNO DE SOUSA LIMA
 Agente de Contratação

PREFEITURA MUNICIPAL DE LIMA CAMPOS
EXTRATO DE CONTRATO

EXTRATO DE CONTRATO: Contrato nº 001/CC/003/2024. PARTES: Município de Lima Campos-MA, através da Prefeitura Municipal de Lima Campos e a empresa VI MIGUEL ENGENHARIA LTDA, ESPECÍE: OBRAS E SERVIÇOS DE ENGENHARIA. OBJETO: O objeto a contratação de empresa para execução das obras de Recuperação de Estradas Vicinais em Possessão do Município de Lima Campos-MA, de acordo com o Contrato de Repasse nº 955403/2023/MODR/CAIXA, celebrado entre a União Federal, por intermédio do Ministério da Integração e do Desenvolvimento Regional, representado pela Caixa Econômica Federal, e o Município de Lima Campos-MA, BASE LEGAL: Lei nº 14.133, de 1º de abril de 2021, e demais legislação aplicável. VALOR: R\$ 1.081.171,81 (Um milhão, oitenta e um mil, cento e setenta e um reais e oitenta e um centavos). VIGÊNCIA DO CONTRATO: Início: 13 de Agosto de 2024; Vigência: 08 (oito) meses. DOTAÇÃO ORÇAMENTÁRIA: SECRETARIA MUNICIPAL DE INFRAESTRUTURA, URBANISMO E TRÁNSITO: UNL ORÇAMENTÁRIA:0801 - Sec. Mun. de Infraestrutura, Urbanismo e Trânsito: FUNÇÃO PROGRAMÁTICA: 15.451.0057; PROJ. ATIVIDADE: 1.034 - Construção e Recuperação de Estradas Vicinais; ELEM. DE DESPESA: 4.4.90.51.00 - Obras e instalações. SIGNATÁRIOS: Secretário Mun. de Infraestrutura, Urbanismo e Trânsito, Sr. Estevam José de Sousa Filho, Sr. Jonas Lima Silva; Sécio/Administrador. ARQUIVAMENTO: Arquivado por meios próprios na Prefeitura Municipal, Lima Campos-MA, Início: 13 de Agosto de 2024.

PREFEITURA MUNICIPAL DE MATÕES DO NORTE
AVISO DE LICITAÇÃO
CONCORRÊNCIA Nº 3/2024

O Município de Matões do Norte/MA, através da Secretaria Municipal de Administração e Finanças por intermédio da Secretaria Municipal, torna público, que realizará às 08:30 (oito horas e trinta minutos) do dia 02 de setembro de 2024, licitação na modalidade Concorrência, na plataforma LICITANET www.licitanet.com.br. OBJETO: Contratação de empresa especializada para execução dos serviços de Pavimentação Asfáltica em Área Rural do Município de Matões do Norte/MA, conforme contrato de repasse nº 948116/2023/MODR/CAIXA, Lei Federal nº 14.133/2021, Lei Complementar nº 123/2006, Instrução Normativa Segu/ME nº 73/2022, Decreto Municipal nº 071/2023, além das demais legislações correlatas e de outras normas aplicáveis ao objeto deste certame e, ainda, de acordo com as condições estabelecidas neste Edital. EDITAL: O presente edital estará à disposição dos interessados nos seguintes locais: Portal da Transparência do Município: www.matoesdonorte.ma.gov.br, Portal do PNCP <https://pncp.gov.br> na plataforma LICITANET www.licitanet.com.br podendo ainda ser solicitado através do e-mail: cplmatoesdonorte.ma@hotmail.com bem como ser retirado pessoalmente no Setor de Licitação, localizado na Av. Dr. Antonio Sampaio, nº 100, Centro, CEP: 65.468-000.

Matões do Norte-MA, 13 de agosto de 2024.
 MARLENE SERRA COELHO
 Secretária Municipal de Administração e Finanças

AVISO DE LICITAÇÃO
CONCORRÊNCIA Nº 4/2024

O Município de Matões do Norte/MA, através da Secretaria Municipal de Administração e Finanças por intermédio da Secretaria Municipal, torna público, que realizará às 14:30 (quatorze horas e trinta minutos) do dia 02 de setembro de 2024, licitação na modalidade Concorrência, na plataforma LICITANET www.licitanet.com.br. OBJETO: Contratação de empresa especializada para execução dos serviços de Qualificação Vítima na Zona Urbana do Município de Matões do Norte/MA, conforme contrato de repasse nº 953063/2023/MODR/CAIXA, Lei Federal nº 14.133/2021, Lei Complementar nº 123/2006, Instrução Normativa Segu/ME nº 73/2022, Decreto Municipal nº 071/2023, além das demais legislações correlatas e de outras normas aplicáveis ao objeto deste certame e, ainda, de acordo com as condições estabelecidas neste Edital. EDITAL: O presente edital estará à disposição dos interessados nos seguintes locais: Portal da Transparência do Município: www.matoesdonorte.ma.gov.br, Portal do PNCP <https://pncp.gov.br> na plataforma LICITANET www.licitanet.com.br podendo ainda ser solicitado através do e-mail: cplmatoesdonorte.ma@hotmail.com bem como ser retirado pessoalmente no Setor de Licitação, localizado na Av. Dr. Antonio Sampaio, nº 100, Centro, CEP: 65.468-000.

Matões do Norte-MA, 13 de agosto de 2024.
 MARLENE SERRA COELHO
 Secretária Municipal de Administração e Finanças

AVISO DE LICITAÇÃO
CONCORRÊNCIA Nº 5/2024

O Município de Matões do Norte/MA, através da Secretaria Municipal de Administração e Finanças por intermédio da Secretaria Municipal, torna público, que realizará às 08:30 (oito horas e trinta minutos) do dia 03 de setembro de 2024, licitação na modalidade Concorrência, na plataforma LICITANET www.licitanet.com.br. OBJETO: Contratação de empresa especializada para execução dos serviços de intervenções de Qualificação Vítima no Perímetro Urbano do Município de Matões do Norte/MA, conforme contrato de repasse nº 946528/2023/MODR/CAIXA, Lei Federal nº 14.133/2021, Lei Complementar nº 123/2006, Instrução Normativa Segu/ME nº 73/2022, Decreto Municipal nº 071/2023, além das demais legislações correlatas e de outras normas aplicáveis ao objeto deste certame e, ainda, de acordo com as condições estabelecidas neste Edital. EDITAL: O presente edital estará à disposição dos interessados nos seguintes locais: Portal da Transparência do Município: www.matoesdonorte.ma.gov.br, Portal do PNCP <https://pncp.gov.br> na plataforma LICITANET www.licitanet.com.br podendo ainda ser solicitado através do e-mail: cplmatoesdonorte.ma@hotmail.com bem como ser retirado pessoalmente no Setor de Licitação, localizado na Av. Dr. Antonio Sampaio, nº 100, Centro, CEP: 65.468-000.

Matões do Norte-MA, 13 de agosto de 2024.
 MARLENE SERRA COELHO
 Secretária Municipal de Administração e Finanças

AVISO DE LICITAÇÃO
CONCORRÊNCIA Nº 6/2024

O Município de Matões do Norte/MA, através da Secretaria Municipal de Administração e Finanças por intermédio da Secretaria Municipal, torna público, que realizará às 14:30 (quatorze horas e trinta minutos) do dia 03 de setembro de 2024, licitação na modalidade Concorrência, na plataforma LICITANET www.licitanet.com.br. OBJETO: Contratação de empresa especializada para execução dos serviços de readequação de Estradas Vicinais na Zona Rural do Município de Matões do Norte/MA, conforme contrato de repasse nº 946286/2023/MODR/CAIXA, Lei Federal nº 14.133/2021, Lei Complementar nº 123/2006, Instrução Normativa Segu/ME nº 73/2022, Decreto Municipal nº 071/2023, além das demais legislações correlatas e de outras normas

DIÁRIO OFICIAL

PREFEITURA MUNICIPAL DE MATÕES DO NORTE/MA

TERCEIROS

Volume: 15 - Número: 334 de 16 de Agosto de 2024

DATA: 16/08/2024

APRESENTAÇÃO

É um veículo oficial de divulgação do Poder Executivo Municipal, cujo objetivo é atender ao princípio da Publicidade que tem como finalidade mostrar que o Poder Público deve agir com a maior transparência possível, para que a população tenha o conhecimento de todas as suas atuações e decisões.

ACERVO

Todas as edições do Diário Oficial encontram-se disponíveis na forma eletrônica no domínio <https://matoesdonorte.ma.gov.br/diariooficial.php>, podendo ser consultadas e baixadas de forma gratuita por qualquer interessado, independente de cadastro prévio.

PERIODICIDADE

Todas as edições são geradas diariamente, com exceção aos sábados, domingos e feriados.

CONTATOS

Tel: 3196-1130

E-mail: gabinete@matoesdonorte.ma.gov.br

ENDEREÇO COMPLETO

AVENIDA DOUTOR ANTÔNIO SAMPAIO, Nº 100 CENTRO, CEP: 65468-000

RESPONSÁVEL

Prefeitura Municipal de Matões do Norte



CPF: ***589943**
Data: 16/08/2024
IP com nº: 192.168.88.34
www.matoesdonorte.ma.gov.br/diariooficial.php?id=1182

MATÕES DO NORTE/MA

PROC. 130001/2024
FLS. 555
RUB. 10

LICITAÇÃO -

**SECRETARIA DE ADMINISTRAÇÃO E FINANÇAS -
LICITAÇÃO -****AVISO DE LICITAÇÃO PÚBLICA
CONCORRÊNCIA Nº 003/2024**

AVISO DE LICITAÇÃO PÚBLICA. CONCORRÊNCIA Nº 003/2024. O Município de Matões do Norte/MA, através da Secretaria Municipal de Administração e Finanças por intermédio da Secretária Municipal, torna público, que realizará às **08:30 (oito horas e trinta minutos) do dia 02 de setembro de 2024**, licitação na modalidade Concorrência, na plataforma LICITANET www.licitanet.com.br. **OBJETO:** Contratação de empresa especializada para execução dos serviços de Pavimentação Asfáltica em Área Rural do Município de Matões do Norte/MA, conforme contrato de repasse nº 948116/2023/MIDR/CAIXA. Lei Federal nº 14.133/2021, Lei Complementar nº 123/2006, Instrução Normativa Seges/ME nº 73/2022, Decreto Municipal nº 071/2023, além das demais legislações correlatas e de outras normas aplicáveis ao objeto deste certame e, ainda, de acordo com as condições estabelecidas neste Edital. **EDITAL:** O presente edital estará à disposição dos interessados nos seguintes locais: Portal da Transparência do Município: www.matoesdonorte.ma.gov.br, Portal do PNCPC <https://pncp.gov.br> na plataforma LICITANET www.licitanet.com.br podendo ainda ser solicitado através do e-mail: cplmatoesdonorte.ma@hotmail.com bem como ser retirado pessoalmente no Setor de Licitação, localizado na Av. Dr. Antonio Sampaio, nº 100, Centro, CEP: 65.468 -000.

Matões do Norte/MA, 13 de agosto de 2024.

Marlene Serra Coelho
Secretária Municipal de Administração e Finanças

**SECRETARIA DE ADMINISTRAÇÃO E FINANÇAS -
LICITAÇÃO -****AVISO DE LICITAÇÃO PÚBLICA
CONCORRÊNCIA Nº 004/2024**

AVISO DE LICITAÇÃO PÚBLICA. CONCORRÊNCIA Nº 004/2024. O Município de Matões do Norte/MA, através da Secretaria Municipal de Administração e Finanças por intermédio da Secretária Municipal, torna público, que realizará às **14:30 (quatorze horas e trinta minutos) do dia 02 de setembro de 2024**, licitação na modalidade Concorrência, na plataforma LICITANET www.licitanet.com.br. **OBJETO:** Contratação de empresa especializada para execução dos serviços de Qualificação Viária na Zona Urbana do Município de Matões do Norte/MA, conforme contrato de repasse nº 953061/2023/MCIDADES/CAIXA. Lei Federal nº 14.133/2021, Lei Complementar nº 123/2006, Instrução Normativa Seges/ME nº 73/2022, Decreto Municipal nº 071/2023, além das demais legislações correlatas e de outras normas aplicáveis ao objeto deste certame e, ainda, de acordo com as condições estabelecidas neste Edital. **EDITAL:** O presente edital estará à disposição dos interessados nos seguintes locais: Portal da Transparência do Município: www.matoesdonorte.ma.gov.br, Portal do PNCPC <https://pncp.gov.br> na plataforma LICITANET www.licitanet.com.br podendo ainda ser solicitado através do e-mail: cplmatoesdonorte.ma@hotmail.com bem como ser retirado pessoalmente no Setor de Licitação, localizado na Av. Dr. Antonio Sampaio, nº 100, Centro, CEP: 65.468 -000.

Matões do Norte/MA, 13 de agosto de 2024.

Marlene Serra Coelho
Secretária Municipal de Administração e Finanças

SECRETARIA DE ADMINISTRAÇÃO E FINANÇAS -**AVISO DE LICITAÇÃO PÚBLICA
CONCORRÊNCIA Nº 005/2024**

AVISO DE LICITAÇÃO PÚBLICA. CONCORRÊNCIA Nº 005/2024. O Município de Matões do Norte/MA, através da Secretaria Municipal de Administração e Finanças por intermédio da Secretária Municipal, torna público, que realizará às **08:30 (oito horas e trinta minutos) do dia 03 de setembro de 2024**, licitação na modalidade Concorrência, na plataforma LICITANET www.licitanet.com.br. **OBJETO:** Contratação de empresa especializada para execução dos serviços de Intervenções de Qualificação Viária no Perímetro Urbano do Município de Matões do Norte/MA, conforme contrato de repasse nº 946529/2023/MCIDADES/CAIXA. Lei Federal nº 14.133/2021, Lei Complementar nº 123/2006, Instrução Normativa Seges/ME nº 73/2022, Decreto Municipal nº 071/2023, além das demais legislações correlatas e de outras normas aplicáveis ao objeto deste certame e, ainda, de acordo com as condições estabelecidas neste Edital. **EDITAL:** O presente edital estará à disposição dos interessados nos seguintes locais: Portal da Transparência do Município: www.matoesdonorte.ma.gov.br, Portal do PNCPC <https://pncp.gov.br> na plataforma LICITANET www.licitanet.com.br podendo ainda ser solicitado através do e-mail: cplmatoesdonorte.ma@hotmail.com bem como ser retirado pessoalmente no Setor de Licitação, localizado na Av. Dr. Antonio Sampaio, nº 100, Centro, CEP: 65.468 -000.

Matões do Norte/MA, 13 de agosto de 2024.

Marlene Serra Coelho
Secretária Municipal de Administração e Finanças

**SECRETARIA DE ADMINISTRAÇÃO E FINANÇAS -
LICITAÇÃO -****AVISO DE LICITAÇÃO PÚBLICA
CONCORRÊNCIA Nº 006/2024**

AVISO DE LICITAÇÃO PÚBLICA. CONCORRÊNCIA Nº 006/2024. O Município de Matões do Norte/MA, através da Secretaria Municipal de Administração e Finanças por intermédio da Secretária Municipal, torna público, que realizará às **14:30 (quatorze horas e trinta minutos) do dia 03 de setembro de 2024**, licitação na modalidade Concorrência, na plataforma LICITANET www.licitanet.com.br. **OBJETO:** Contratação de empresa especializada para execução dos serviços de readequação de Estradas Vicinais na Zona Rural do Município de Matões do Norte/MA, conforme contrato de repasse nº 946266/2023/MIDR/CAIXA. Lei Federal nº 14.133/2021, Lei Complementar nº 123/2006, Instrução Normativa Seges/ME nº 73/2022, Decreto Municipal nº 071/2023, além das demais legislações correlatas e de outras normas aplicáveis ao objeto deste certame e, ainda, de acordo com as condições estabelecidas neste Edital. **EDITAL:** O presente edital estará à disposição dos interessados nos seguintes locais: Portal da Transparência do Município: www.matoesdonorte.ma.gov.br, Portal do PNCPC <https://pncp.gov.br> na plataforma LICITANET www.licitanet.com.br podendo ainda ser solicitado através do e-mail: cplmatoesdonorte.ma@hotmail.com bem como ser retirado pessoalmente no Setor de Licitação, localizado na Av. Dr. Antonio Sampaio, nº 100, Centro, CEP: 65.468 -000.

Matões do Norte/MA, 13 de agosto de 2024.

Marlene Serra Coelho
Secretária Municipal de Administração e Finanças

**SECRETARIA DE EDUCAÇÃO, CULTURA,
ESPORTE E LAZER - LICITAÇÃO -**



ESTADO DO MARANHÃO

DIÁRIO OFICIAL



PUBLICAÇÕES DE TERCEIROS

ANO XLVIII Nº 156 SÃO LUÍS, SEXTA - FEIRA, 16 DE AGOSTO DE 2024 EDIÇÃO DE HOJE: 24 PÁGINAS

SUMÁRIO

ACORDO	
Tribunal de Justiça do Estado do Maranhão - TJ/MA	01
ADITIVOS	
Secretaria de Estado da Infraestrutura e Outros	01
ATA	
Corpo de Bombeiros Militar do Maranhão - CBM/MA	05
AVISOS	
Secretaria de Estado de Indústria e Comércio e Outros	06
COMUNICAÇÕES	
Secretaria de Estado de Administração Penitenciária e Outras	11
CONTRATOS	
Prefeitura Municipal de Cajapió - MA e Outros	15
CONVÊNIOS	
Secretaria de Estado da Saúde e Outro	17
ERRATA	
Prefeitura Municipal de Paulino Neves - MA	18
ESTATUTO	
Associação Centro de Operações Especiais Rede Solidária	
Batalhão de Trânsito Civil do Maranhão - ACOE	18
NOTIFICAÇÕES	
Secretaria de Estado da Cultura	18
PORTARIAS	
IPAM - Instituto de Pensões e Aposentadorias do Município de Timbiras - MA	19
TERMO DE APOSTILAMENTO	
Secretaria de Estado da Administração	20
TERMO DE COMPROMISSO	
Defensoria Pública do Estado	20
TERMO DE FOMENTO	
Secretaria de Estado do Desenvolvimento Social	22
TERMO DE HOMOLOGAÇÃO	
Agência Estadual de Mobilidade Urbana e Serviços Públicos MOB/MA	22

ACORDO

TRIBUNAL DE JUSTIÇA DO ESTADO DO MARANHÃO - TJ/MA

RESENHA DO ACORDO DE COOPERAÇÃO TÉCNICA Nº 0025/20 22-TJMA, PROCESSO ADMINISTRATIVO nº. 35.968/2021- TJMA, FIRMADOS PELO TRIBUNAL DE JUSTIÇA DO MARANHÃO E O UNIPAC - CENTRO UNIVERSITÁRIO TOCANTINENSE PRESIDENTE ANTÔNIO CARLOS. DO OBJETO: ESTABELEÇER AS REGRAS DE INTEGRAÇÃO E CONHECIMENTO DA POLÍTICA DE PREVENÇÃO E ENFRENTAMENTO DO ASSÉDIO MORAL, DO ASSÉDIO SEXUAL E DA DISCRIMINAÇÃO AOS ESTAGIÁRIOS E AOS COLABORADORES QUE ATUAM NOS ÓRGÃOS DO PODER JUDICIÁRIO, BEM COMO DOS INSTRUMENTOS E DOS CANAIS DISPONÍVEIS PARA GARANTIR SUA EFETIVIDADE, CONSIDERANDO O DISPOSTO NA RESOLUÇÃO CNJ Nº 351, DE 28 DE OUTUBRO DE 2020 E A RESOLUÇÃO GP Nº 59 DE 16 DE AGOSTO DE 2021. DAS ALTERAÇÕES: ACRESCENTA-SE AO TEOR DO INSTRUMENTO, O "ANEXO I - DA POLÍTICA DE PREVENÇÃO E ENFRENTAMENTO DO ASSÉDIO MORAL, DO ASSÉDIO SEXUAL E DA DISCRIMINAÇÃO". DATA DA ASSINATURA: 09/08/2024. ASSINATURAS: DESEMBARGADOR JOSÉ DE RIBAMAR FROZ SOBRINHO - PRESIDENTE DO TRIBUNAL DE JUSTIÇA DO ESTADO DO MARANHÃO. ARISTÓTELES PIRES MESQUITA JÚNIOR - REPRESENTANTE LEGAL DA IES.

MATÕES JC NORTE / MA
PROC. 1906001 / 202 v
FLS. 556
RUB.

ADITIVOS

SECRETARIA DE ESTADO DA INFRAESTRUTURA

RESENHA DO QUINTO TERMO ADITIVO DO CONTRATO Nº. 009/2022 - UGCC/SINFRA PROCESSO Nº. 2024.530101.01662 - SINFRA. - DAS PARTES: O GOVERNO DO ESTADO DO MARANHÃO, por meio da Secretaria de Estado da Infraestrutura - SINFRA, com sede a Av. Jerônimo de Albuquerque, s/nº, Ed. Clodomir Milet, 3º andar, bairro Calhau, São Luís-MA, inscrita no CNPJ sob o nº 08.892.295/0001-60, neste ato representada pela Secretária Adjunta de Administração e Finanças a Sra. **MILENA APOLÔNIO DE BARROS RAHBANI MARTINS**, conforme ID 0879004, designado pela Portaria nº12 de 07 de março de 2023, do Secretário de Estado de Infraestrutura/SINFRA, brasileira, casada, portadora do RG Nº 896498980, inscrita no CPF nº 949.372.733-53, residente e domiciliada nesta Capital e a empresa **AGRASTY CONSTRUÇÕES LTDA**, pessoa jurídica de direito privado, inscrita no CNPJ (MF) sob o nº 63.407.548/0001-70, com sede Rua 07, nº 15, Quadra 17, Bairro São Francisco na Cidade de São Luís-MA, neste ato representado pelo Sr. **RICARDO PEREIRA BARROS**, brasileiro, casado, empresário, portador da Cédula de Identidade nº 033649252007-0 SSP/MA e inscrita no CPF (MF) sob nº 088.863.003-44, residente e domiciliado na Av. Colares Moreira, nº 05, Qd. 19, Bairro Calhau na Cidade de São Luís-MA, CEP: 65.070-000. **DO OBJETO DO CONTRATO:** "EXECUÇÃO DOS SERVIÇOS DE MANUTENÇÃO PREVENTIVA E CORRETIVA DE LOGRADOUROS E PRÉDIOS PÚBLICOS NO ESTADO DO MARANHÃO". **CLÁUSULA PRIMEIRA - DO VALOR** - O presente Termo Aditivo do Contrato nº 009/2022 - UGCC/SINFRA, tem a importância de **R\$ 65.892.487,45 (Sessenta e cinco milhões oitocentos e noventa e dois mil quatrocentos e oitenta e sete reais e quarenta e cinco centavos)**. **CLÁUSULA SEGUNDA - DA DOTAÇÃO ORÇAMENTÁRIA** - As despesas decorrentes do presente Termo Aditivo correrão à conta da seguinte dotação orçamentária e conforme NE Nº 001878/2024 datada do dia 12/08/2024; PTRES: 1545106344895021235; FONTE: 1500000000; ND: 449051; UGR: 530101; SUBAÇÃO: 021235. **DATA DA ASSINATURA:** 13 de agosto de 2024. **BASE LEGAL:** Lei 8.666/93. São Luís, 13 de agosto de 2024. **ASSINATURAS:** MILENA APOLÔNIO DE BARROS RAHBANI MARTINS, conforme ID 0879004, portadora do RG Nº 896498980, inscrita no CPF nº 949.372.733-53, pela SINFRA e RICARDO PEREIRA BARROS, portador da Cédula de Identidade nº 033649252007-0 SSP/MA e inscrita no CPF (MF) sob nº 088.863.003-44, na condição de representante da empresa **AGRASTY CONSTRUÇÕES LTDA**. Arquivamento: Unidade Gestora de Contratos e Convênios/SINFRA. Maria José Mendes Vieira Gestor de Contratos e Convênios - UGCC/SINFRA ID nº 00893905.

RESENHA DO QUINTO TERMO ADITIVO DO CONTRATO Nº. 038/2021 - UGCC/SINFRA PROCESSO N. 2024.530101.02801 - SINFRA. DAS PARTES: O GOVERNO DO ESTADO DO MARANHÃO, por meio da Secretaria de Estado da Infraestrutura - SINFRA, com sede a Av. Jerônimo de Albuquerque, s/nº, Ed. Clodomir Milet, 3º andar, bairro Calhau, São Luís- MA, inscrita no CNPJ sob o nº 08.892.295/0001-60, neste ato representada pela Secretária Adjunta de Administração e Finanças a Sra. **MILENA APOLÔNIO DE BARROS RAHBANI MARTINS**, conforme ID 0879004, designado pela Portaria nº 12 de 07 de março de 2023, do Secretário



PREGÃO ELETRÔNICO PARA REGISTRO DE PREÇO nº 31/2024. AVISO DE LICITAÇÃO - A Prefeitura Municipal de Codó/MA torna público que realizará licitação na modalidade Pregão Eletrônico para registro de preços nº 31/2024, tipo menor preço. Objeto: Formação de registro de preço para futura aquisição de equipamento eletroeletrônicos, móveis e similares destinados a secretaria municipal de educação, ciência, tecnologia e inovação do município de Codó-MA de acordo com edital e anexos. DATA: 29/08/2024 HORÁRIO: 09h:30min (nove horas e trinta minutos). EDITAL: O Edital e seus anexos estão à disposição dos interessados no endereço eletrônico: <https://www.portaldecompraspublicas.com.br/18/>; <https://www.gov.br/pncp/pt-br>; <https://www.codo.ma.gov.br/aviso> e pelo e-mail: cpl2021codo@gmail.com. Informações podem ser obtidas na Comissão de Contratação de Licitação pelo e-mail: cpl2021codo@gmail.com. BASE LEGAL: Lei n.º 14.133, de 1º de abril de 2021, decreto municipal 4.415 de 28 agosto de 2023, decreto municipal 4.448/2024 de 02 de janeiro de 2024 e outras normas aplicáveis. Codó/MA, 14 de agosto de 2024. Maria do Carmo Costa Cruz Pires – Secretária Municipal de Educação, Ciência, Tecnologia e Inovação – SEMECTI.

PREGÃO ELETRÔNICO PARA REGISTRO DE PREÇO nº 32/2024. AVISO DE LICITAÇÃO - A Prefeitura Municipal de Codó/MA torna público que realizará licitação na modalidade Pregão Eletrônico para registro de preços nº 32/2024, tipo menor preço. Objeto: Formação de registro de preço para futura aquisição de material ortopédico destinados a secretaria municipal de saúde do município de Codó-MA de acordo com edital e anexos. DATA: 29/08/2024 HORÁRIO: 10h:30min (dez horas e trinta minutos). EDITAL: O Edital e seus anexos estão à disposição dos interessados no endereço eletrônico: <https://www.portaldecompraspublicas.com.br/18/>; <https://www.gov.br/pncp/pt-br>; <https://www.codo.ma.gov.br/aviso> e pelo e-mail: cpl2021codo@gmail.com. Informações podem ser obtidas na Comissão de Contratação de Licitação pelo e-mail: cpl2021codo@gmail.com. BASE LEGAL: Lei n.º 14.133, de 1º de abril de 2021, decreto municipal 4.415 de 28 agosto de 2023, decreto municipal 4.448/2024 de 02 de janeiro de 2024 e outras normas aplicáveis. Codó/MA, 14 de agosto de 2024. Ava Fabian dos Anjos Lima – Secretária Municipal De Saúde.

PREGÃO ELETRÔNICO nº 27/2024. AVISO DE REPUBLICAÇÃO DE LICITAÇÃO - A Prefeitura Municipal de Codó/MA torna público que realizará licitação na modalidade Pregão Eletrônico nº 27/2024, tipo menor preço. Objeto: Contratação e a aquisição, instalação e comissionamento de um sistema solar fotovoltaico com capacidade total de 5507,04 kWp, incluindo subestações e todos os componentes necessários para seu pleno funcionamento de acordo com edital e anexos junto a Secretaria Municipal de Infraestrutura - Prefeitura Municipal de Codó – Maranhão. DATA: 02/09/2024 HORÁRIO: 08h:30min (oito horas e trinta minutos). EDITAL: O Edital e seus anexos estão à disposição dos interessados no endereço eletrônico: <https://www.portaldecompraspublicas.com.br/18/>; <https://www.gov.br/pncp/pt-br>; <https://www.codo.ma.gov.br/aviso> e pelo e-mail: cpl2021codo@gmail.com. Informações podem ser obtidas na Comissão de Contratação de Licitação pelo e-mail: cpl2021codo@gmail.com. BASE LEGAL: Lei n.º 14.133, de 1º de abril de 2021, decreto municipal 4.415 de 28 agosto de 2023 e outras normas aplicáveis. Codó/MA, 14 de agosto de 2024. Antônio Edson Freire da Silva – Secretária Municipal De Infraestrutura.

PREFEITURA MUNICIPAL DE GUIMARÃES – MA

AVISO DE LICITAÇÃO. PREGÃO PRESENCIAL - SRPNº 001/2024 – SRP. A Prefeitura Municipal de Guimarães-MA, torna público aos interessados que no dia 30 de agosto de 2024 às 10h00 da manhã, realizará licitação na modalidade Pregão Presencial, tipo menor preço por item, tendo por objeto o Registro de Preços para a eventual aquisição de combustível para atender as necessidades das frotas dos veículos das diversas Secretarias e Fundos do Município de Guimarães/MA. O Edital se encontra à disposição dos interessados onde poderão ser consultados ou obtidos gratuita-

mente, na sala da Comissão de Licitação, situada na Rua Dr Urbano Santos, nº 214, Centro – Guimarães - CEP 65.255-000, das 08:00 às 12:00h. Informações complementares diretamente na Comissão Permanente de Licitação. BASE LEGAL: Lei Federal nº 14.133/2021 e suas alterações e demais normas constantes no Edital. Mais informações: guimaraes.ma.cpl@gmail.com, Guimarães/MA, 13 de agosto de 2024. Carlos César De Moraes Pavão - Pregoeiro Oficial.

PREFEITURA MUNICIPAL DE MATÕES DO NORTE - MA

AVISO DE LICITAÇÃO PÚBLICA. CONCORRÊNCIA Nº 003/2024. O Município de Matões do Norte/MA, através da Secretaria Municipal de Administração e Finanças por intermédio da Secretária Municipal, torna público, que realizará às **08:30 (oito horas e trinta minutos) do dia 02 de setembro de 2024**, licitação na modalidade Concorrência, na plataforma LICITANET www.licitanet.com.br. **OBJETO:** Contratação de empresa especializada para execução dos serviços de Pavimentação Asfáltica em Área Rural do Município de Matões do Norte/MA, conforme contrato de repasse nº 948116/2023/MIDR/CAIXA. Lei Federal nº 14.133/2021, Lei Complementar nº 123/2006, Instrução Normativa Seges/ME n.º 73/2022, Decreto Municipal nº 071/2023, além das demais legislações correlatas e de outras normas aplicáveis ao objeto deste certame e, ainda, de acordo com as condições estabelecidas neste Edital. **EDITAL:** O presente edital estará à disposição dos interessados nos seguintes locais: Portal da Transparência do Município: www.matoesdonorte.ma.gov.br, Portal do PNC <https://pncp.gov.br> na plataforma LICITANET www.licitanet.com.br podendo ainda ser solicitado através do e-mail: cpl-matoesdonorte.ma@hotmail.com bem como ser retirado pessoalmente no Setor de Licitação, localizado na Av. Dr. Antonio Sampaio, nº 100, Centro, CEP: 65.468-000. 13 de agosto de 2024. **Marlene Serra Coelho - Secretária Municipal de Administração e Finanças.**

AVISO DE LICITAÇÃO PÚBLICA. CONCORRÊNCIA Nº 004/2024. O Município de Matões do Norte/MA, através da Secretaria Municipal de Administração e Finanças por intermédio da Secretária Municipal, torna público, que realizará às **14:30 (quatorze horas e trinta minutos) do dia 02 de setembro de 2024**, licitação na modalidade Concorrência, na plataforma LICITANET www.licitanet.com.br. **OBJETO:** Contratação de empresa especializada para execução dos serviços de Qualificação Viária na Zona Urbana do Município de Matões do Norte/MA, conforme contrato de repasse nº 953061/2023/MCIDADES/CAIXA. Lei Federal nº 14.133/2021, Lei Complementar nº 123/2006, Instrução Normativa Seges/ME n.º 73/2022, Decreto Municipal nº 071/2023, além das demais legislações correlatas e de outras normas aplicáveis ao objeto deste certame e, ainda, de acordo com as condições estabelecidas neste Edital. **EDITAL:** O presente edital estará à disposição dos interessados nos seguintes locais: Portal da Transparência do Município: www.matoesdonorte.ma.gov.br, Portal do PNC <https://pncp.gov.br> na plataforma LICITANET www.licitanet.com.br podendo ainda ser solicitado através do e-mail: cpl-matoesdonorte.ma@hotmail.com bem como ser retirado pessoalmente no Setor de Licitação, localizado na Av. Dr. Antonio Sampaio, nº 100, Centro, CEP: 65.468-000. 13 de agosto de 2024. **Marlene Serra Coelho - Secretária Municipal de Administração e Finanças.**

AVISO DE LICITAÇÃO PÚBLICA. CONCORRÊNCIA Nº 005/2024. O Município de Matões do Norte/MA, através da Secretaria Municipal de Administração e Finanças por intermédio da Secretária Municipal, torna público, que realizará às **08:30 (oito horas e trinta minutos) do dia 03 de setembro de 2024**, licitação na modalidade Concorrência, na plataforma LICITANET www.licitanet.com.br. **OBJETO:** Contratação de empresa especializada para execução dos serviços de Intervenções de Qualificação Viária no Perímetro Urbano do Município de Matões do Norte/MA, conforme contrato de repasse nº 946529/2023/MCIDADES/CAIXA. Lei Federal nº 14.133/2021,

Edital

Edital nº 003/2024 [Acessar Contratação](#)

MATÕES JC NORTE / MA	
PROC.	17206001/2024
FLS.	558
RUB.	do

Última atualização 19/08/2024

Local: Matões do Norte/MA Órgão: MUNICÍPIO DE MATOES DO NORTE

Unidade compradora: 1271 - MUNICÍPIO DE MATÕES DO NORTE/MA

Modalidade da contratação: Concorrência - Eletrônica Amparo legal: Lei 14133/2021, Art. 28, II Tipo: Edital Modo de Disputa: Aberto

Registro de preço: Não

Data de divulgação no PNCP: 19/08/2024 Situação: Divulgada no PNCP

Data de início de recebimento de propostas: 19/08/2024 15:28 (horário de Brasília)

Data fim de recebimento de propostas: 02/09/2024 08:30 (horário de Brasília)

Id contratação PNCP: 01612831000187-1-000019/2024 Fonte: Licitanet Licitações Eletrônicas LTDA

Objeto:

LICITANET) - Contratação de empresa especializada para execução dos serviços de Pavimentação Asfáltica em Área Rural do Município de Matões do Norte/MA, conforme contrato de repasse nº48116/2023/MDR/CAIXA.

VALOR TOTAL ESTIMADO DA COMPRA

R\$ 1.441.897,00

[Itens](#) [Arquivos](#) [Histórico](#)

Número :	Descrição :	Quantidade :	Valor unitário estimado :	Valor total estimado :	Detalhar
4063400	Contratação de empresa especializada para execução dos serviços de Pavimentação Asfáltica em Área Rural do Município de Matões do Norte/MA, conforme contrato de repasse nº948116/2023/MDR/CAIXA.	1	R\$ 1.441.897,00	R\$ 1.441.897,00	

Exib. 1 de 1 item

Página < >

[Voltar](#)

Criado pela Lei nº 14133/21, o Portal Nacional de Contratações Públicas (PNCP) é o sítio eletrônico oficial destinado a divulgação centralizada e obrigatória dos atos exigidos em sede de licitação e contratos administrativos abrangidos pelo novo diploma.

É gerido pelo Comitê Gestor da Rede Nacional de Contratações Públicas, um colegiado deliberativo com suas atribuições estabelecidas no Decreto nº 10.764, de 9 de agosto de 2021.

O desenvolvimento dessa versão do Portal é um esforço conjunto de construção de uma concepção direta legal, homologado pelos indicados a compor o aludido comitê.

A adequação, fidedignidade e correção das informações e dos arquivos relativos às contratações disponibilizadas no PNCP por força da Lei nº 14133/2021 são de estrita responsabilidade dos órgãos e entidades contratantes.

X Procedimento Licitatório

Em processamento

UNPJ	01612831000187
Procedimento	
Id	0032024
Procedimento	
ID da	
Contratação	0032024
Pncp	
Número do	3
Procedimento	
Ano do	2024
Procedimento	
Tipo de	CP
Procedimento	
Número do	1706001
Processo	
Ano do	2024
Processo	
Data	15/08/2024
Publicação	
Fundamentação	14.133/21
Critério	1
Finalidade	10
Sistema Pregão	LICITANET
Regime	1
Execução	
Objeto	Contratação de empresa especializada para execução dos serviços de Pavimentação Asfáltica em Área Rural do Município de Matões do Norte/MA, conforme contrato de repasse nº948116/2023/MIDR/CAIXA.
CPF da	12488810363
Autoridade	
Data Sessão	02/09/2024
Valor Estimado	1441897
Instrumento	
Convocatório	DOWNLOAD