

Relatório de Impressão de Pastas e Fichas

Nome Empresarial: **IMPERIO EMPREENDIMENTOS LTDA**  
 Período da Escrituração: **01/01/2023 a 31/12/2023** CNPJ: **04.966.853/0001-33** SCP:

Registro P030 - Identificação do período e forma de apuração do imposto de renda e da contribuição social sobre o lucro líquido das empresas tributadas pelo lucro presumido

Data Saldo Inicial: 01/01/2023      Data Saldo Final: 31/03/2023      Período de apuração: T01 - Primeiro Trimestre

Registro P100 - Balanço Patrimonial

Código	Descrição	Saldo Inicial	D/C	Total débitos	Total créditos	Saldo final	D/C
1.02.06.01.00	Subconta - Atoção Inicial - Ativo Diferido	0,00	C	0,00	0,00	0,00	C
2	PASSIVO	7.995.979,08	C	36.309,27	65.865,20	8.025.535,01	C
2.01	PASSIVO CIRCULANTE	525.477,25	C	36.309,27	65.865,20	555.033,18	C
2.01.01	DEBIDADES DO CIRCULANTE	525.477,25	C	36.309,27	65.865,20	555.033,18	C
2.01.01.01	BENEFÍCIOS E ENCARGOS SOCIAIS - CIRCULANTE	0,00	C	0,00	0,00	0,00	D
2.01.01.01.01	Salários e Remunerações a Pagar	0,00	C	0,00	0,00	0,00	C
2.01.01.01.02	Participações no Resultado a Pagar	0,00	C	0,00	0,00	0,00	C
2.01.01.01.03	INSS e Recolher	0,00	C	0,00	0,00	0,00	C
2.01.01.01.04	EGFIS e Recolher	0,00	C	0,00	0,00	0,00	C
2.01.01.01.05	Benefícios Não Monetários	0,00	C	0,00	0,00	0,00	C

MATÕES DO NORTE / MA  
 PROC. 2403003/2024  
 FL 2554  
 RUB

Relatório de Impressão de Pastas e Fichas

Nome Empresarial: IMPERIO EMPREENDIMENTOS LTDA  
 Período da Escrituração: 01/01/2023 a 31/12/2023 CNPJ: 04.966.853/0001-33 SCP:

Registro P030 - Identificação do período e forma de apuração do imposto de renda e da contribuição social sobre o lucro líquido das empresas tributadas pelo lucro presumido

Data Saldo Inicial: 01/01/2023  
 Data Saldo Final: 31/03/2023  
 Período de apuração: T01 - Primeiro Trimestre

Registro P100 - Balanço Patrimonial

Código	Descrição	Saldo Inicial	D/C	Total débitos	Total créditos	Saldo final	D/C
2.01.01.01.09	Demais Encargos a Recolher	0,00	C	0,00	0,00	0,00	C
2.01.01.01.50	Benefícios Pós-Emprego	0,00	C	0,00	0,00	0,00	C
2.01.01.01.55	Outros Benefícios de Curto Prazo	0,00	C	0,00	0,00	0,00	C
2.01.01.01.60	Benefícios Rescisórios	0,00	C	0,00	0,00	0,00	C
2.01.01.03	FORNECEDORES - CIRCULANTE	436.067,91	C	0,00	2.203,71	438.290,91	D
2.01.01.03.01	Fornecedores - Operações com Partes Não Relacionadas - No País - Circulante	436.067,91	C	0,00	2.203,71	438.290,91	C
2.01.01.03.02	Fornecedores - Operações com Partes Não Relacionadas - No Exterior - Circulante	0,00	C	0,00	0,00	0,00	C
2.01.03.03	Fornecedores - Operações com Partes Relacionadas - No País - Circulante	0,00	C	0,00	0,00	0,00	C
2.01.01.03.04	Fornecedores - Operações com Partes Relacionadas - No Exterior - Circulante	0,00	C	0,00	0,00	0,00	C
2.01.01.03.50	Juros a Apropiar Decorrentes de Ajuste a Valor Presente (AVP) - Fornecedores Circulante	0,00	C	0,00	0,00	0,00	C



Relatório de Impressão de Pastas e Fichas

Nome Empresarial: **IMPERIO EMPREENDIMENTOS LTDA**  
 Período da Escrituração: **01/01/2023 a 31/12/2023** CNPJ: **04.966.853/0001-33** SCP:

Registro P030 - Identificação do período e forma de apuração do imposto de renda e da contribuição social sobre o lucro líquido das empresas tributadas pelo lucro presumido

Data Saldos Inicial: 01/01/2023 Data Saldos Final: 31/03/2023 Período de apuração: T01 - Primeiro Trimestre

Registro P100 - Balanço Patrimonial

Código	Descrição	Saldo Inicial	D/C	Total débitos	Total créditos	Saldo final	D/C
2.01.01.03.00	Subconta - Adoção Inicial - Fornecedores - Circulante	0,00	C	0,00	0,00	0,00	C
2.01.01.05	CONTAS A PAGAR - CIRCULANTE	0,00	D	0,00	0,00	0,00	C
2.01.01.05.01	Adiantamentos de Clientes - no País	0,00	C	0,00	0,00	0,00	C
2.01.01.05.02	Adiantamentos de Clientes - no Exterior	0,00	C	0,00	0,00	0,00	C
2.01.01.05.50	[+ Junta a Apropriar Decretos de Ajuste e Valor Presente (AVP) - Contas a Pagar - Circulante	0,00	C	0,00	0,00	0,00	C
2.01.01.06.90	Subconta - Adoção Inicial - Contas a Pagar - Circulante	0,00	C	0,00	0,00	0,00	C
2.01.01.07	EMPRÉSTIMOS OU FINANCIAMENTOS CIRCULANTE	0,00	C	0,00	0,00	0,00	C
2.01.01.07.01	Duplicatas Descontadas	0,00	C	0,00	0,00	0,00	C
2.01.01.07.02	Empréstimos ou Financiamentos - no País - Circulante	0,00	D	0,00	0,00	0,00	C
2.01.01.07.03	Empréstimos ou Financiamentos - no Exterior - Circulante	0,00	C	0,00	0,00	0,00	C

MATÕES DO NORTE / MA  
 PROC. 2403003 / 2024  
 FLS. 2556  
 RUB. 4

Relatório de Impressão de Pastas e Fichas

Nome Empresarial: IMPERIO EMPREENDIMENTOS LTDA  
 Período da Escrituração: 01/01/2023 a 31/12/2023 CNPJ: 04.966.853/0001-33 SCP:

Registro P030 - Identificação do período e forma de apuração do imposto de renda e da contribuição social sobre o lucro líquido das empresas tributadas pelo lucro presumido

Data Saída Inicial: 01/01/2023 Data Saída Final: 31/03/2023 Período de apuração: T01 - Primeiro Trimestre

Forma P100 - Balanço Patrimonial

Código	Descrição	Saldo Inicial	D/C	Total débitos	Total créditos	Saldo final	D/C
2.01.01.07.04	Adiantamentos de Contrato de Câmbio	0,00	D	0,00	0,00	0,00	C
2.01.01.07.05	Arrendamentos - no País - Circulante	0,00	C	0,00	0,00	0,00	C
2.01.01.07.06	Arrendamentos - no Exterior - Circulante	0,00	C	0,00	0,00	0,00	C
2.01.01.07.50	(-) Juros a Apropriar Decorrentes de Ajuste à Valor Presente (AVP) - Empréstimos e Financiamentos - Circulante	0,00	C	0,00	0,00	0,00	C
2.01.01.07.90	Subcontas - Adoção Inicial - Empréstimos e Financiamentos - Circulante	0,00	C	0,00	0,00	0,00	C
2.01.01.09	DEBIDADES FISCAIS - CIRCULANTE	89.390,05	C	36.209,27	63.661,49	116.742,27	C
2.01.01.09.01	IRRF a Recolher - Circulante	89.390,05	D	5.874,27	5.874,27	89.390,05	C
2.01.01.09.02	IPIS a Recolher - Circulante	0,00	C	0,00	0,00	0,00	C
2.01.01.09.03	ICMS a Recolher - Circulante	0,00	C	0,00	0,00	0,00	C
2.01.01.09.04	PIS a Recolher - Circulante	0,00	C	4.060,13	7.412,49	3.352,36	C

MATÕES DO NORTE / MA  
 PROC. 2103003 / 2024  
 FLS 2557  
 RUB. dk

Relatório de Impressão de Pastas e Fichas

Nome Empresarial: IMPERIO EMPREENDIMENTOS LTDA  
 Período da Escrituração: 01/01/2023 a 31/12/2023 CNPJ: 04.966.853/0001-33 SCP:

Registro P030 - Identificação do período e forma de apuração do imposto de renda e da contribuição social sobre o lucro líquido das empresas tributadas pelo lucro presumido

Data Saldo Inicial: 01/01/2023 Data Saldo Final: 31/03/2023 Período de apuração: T01 - Primeiro Trimestre

Registro P100 - Balanço Patrimonial

Código	Descrição	Saldo Inicial	D/C	Total débitos	Total créditos	Saldo final	D/C
2.01.01.09.06	COFINS a Recolher - Circulante	0,00	C	16.739,05	34.211,50	10.472,45	C
2.01.01.09.06	IOF a Recolher - Circulante	0,00	C	0,00	0,00	0,00	D
2.01.01.09.07	CIDE a Recolher - Circulante	0,00	C	0,00	0,00	0,00	C
2.01.01.09.08	Tributos Municipais a Recolher	0,00	C	654,24	2.820,60	2.166,36	C
2.01.01.09.09	Parcelamentos Especiais a Recolher - Tributos Federais - Circulante	0,00	D	0,00	0,00	0,00	C
2.01.01.09.10	Parcelamentos Especiais a Recolher - Tributos Estaduais e Municipais - Circulante	0,00	C	0,00	0,00	0,00	C
2.01.01.09.11	Contribuição a Recolher - Diferença de Folha de Pagamento	0,00	C	0,00	0,00	0,00	C
2.01.01.09.12	Tributo Rescisão a Recolher - Circulante	0,00	C	0,00	0,00	0,00	C
2.01.01.09.13	IRPJ a Recolher - Circulante	0,00	C	0,00	0,00	0,00	C
2.01.01.09.14	CSLL a Recolher - Circulante	0,00	D	6.981,58	13.342,63	6.361,05	C

MATÕES DO NORTE / MA	
PROC.	2103003/2024
FLS.	2558
RUG	

Relatório de Impressão de Pastas e Fichas

Nome Empresarial: IMPERIO EMPREENDIMENTOS LTDA

Período da Escrituração: 01/01/2023 a 31/12/2023

CNPJ: 04.966.853/0001-33

SCP:

Registro P030 - Identificação do período e forma de apuração do imposto de renda e da contribuição social sobre o lucro líquido das empresas tributadas pelo lucro presumido

Data Saldo Inicial	Data Saldo Final	Período de apuração
01/01/2023	31/03/2023	T01 - Primeiro Trimestre

Registro P100 - Balanço Patrimonial

Código	Descrição	Saldo inicial	D/C	Total débitos	Total créditos	Saldo final	D/C
2.01.01.09.28	Ouros Tributos a Recolher - Circulante	0,00	C	0,00	0,00	0,00	C
2.01.01.11	VALORES MOBILIÁRIOS - HEDGE - NO PAIS	0,00	C	0,00	0,00	0,00	D
2.01.01.11.01	Derivativos - Hedge Valor Justo - No País	0,00	C	0,00	0,00	0,00	D
2.01.01.11.02	Derivativos - Hedge Fluxo de Caixa - No País	0,00	C	0,00	0,00	0,00	C
2.01.01.11.03	Derivativos - Hedge Investimento no Exterior - No País	0,00	C	0,00	0,00	0,00	C
2.01.01.11.70	Subconta - Ajuste a Valor Justo - Valores Mobiliários - Hedge - No País	0,00	C	0,00	0,00	0,00	C
2.01.01.11.90	Subconta - Adoção Inicial - Valores Mobiliários - Hedge - No País	0,00	C	0,00	0,00	0,00	C
01.12	VALORES MOBILIÁRIOS - HEDGE - NO EXTERIOR	0,00	C	0,00	0,00	0,00	C
2.01.01.12.01	Derivativos - Hedge Valor Justo - No Exterior	0,00	C	0,00	0,00	0,00	C
2.01.01.12.02	Derivativos - Hedge Fluxo de Caixa - No Exterior	0,00	C	0,00	0,00	0,00	C

Relatório de Impressão de Pastas e Fichas

Nome Empresarial: **IMPERIO EMPREENDIMENTOS LTDA**  
 Período da Escrituração: **01/01/2023 a 31/12/2023** CNPJ: **04.966.853/0001-33** SCP:

Registro P030 - Identificação do período e forma de apuração do imposto de renda e da contribuição social sobre o lucro líquido das empresas tributadas pelo lucro presumido

Data Saida Inicial: 01/01/2023 Data Saida Final: 31/03/2023 Período de apuração: T01 - Primeiro Trimestre

Registro P100 - Balanço Patrimonial

Código	Descrição	Saldo inicial	D/C	Total débitos	Total créditos	Saldo final	D/C
2.01.01.12.03	Derivativos - Hedge - Investimento no Exterior - No Exterior	0,00	C	0,00	0,00	0,00	C
2.01.01.12.70	Subconta - Ajuste à Valor Justo - Valores Mobiliários - Hedge - No Exterior	0,00	C	0,00	0,00	0,00	C
2.01.01.12.90	Subconta - Adoção Inicial - Valores Mobiliários - Hedge - No Exterior	0,00	C	0,00	0,00	0,00	C
2.01.01.13	TÍTULOS DE DÍVIDA - CIRCULANTE	0,00	C	0,00	0,00	0,00	C
2.01.01.13.01	Debêntures a Pagar - Circulante	0,00	C	0,00	0,00	0,00	C
2.01.01.13.02	Prêmio na Emissão de Debêntures - Circulante	0,00	C	0,00	0,00	0,00	C
2.01.01.13.04	Notas Promissórias a Pagar	0,00	C	0,00	0,00	0,00	C
2.01.01.13.05	Fundos a Pagar	0,00	C	0,00	0,00	0,00	C
2.01.01.13.06	Certificados de Recebíveis Imobiliários - CRA	0,00	C	0,00	0,00	0,00	C
2.01.01.13.07	Certificados de Recebíveis do Agronegócio - CRA	0,00	C	0,00	0,00	0,00	C

Relatório de Impressão de Pastas e Fichas

Nome Empresarial: **IMPERIO EMPREENDIMENTOS LTDA**  
 Período da Escrituração: **01/01/2023 a 31/12/2023**      CNPJ: **04.966.853/0001-33**      SCP:

Registro P030 - Identificação do período e forma de apuração do imposto de renda e da contribuição social sobre o lucro líquido das empresas tributadas pelo lucro presumido

Data Saldo Inicial: 01/01/2023      Data Saldo Final: 31/03/2023      Período de apuração: T01 - Primeiro Trimestre

Registro P100 - Balanço Patrimonial

Código	Descrição	Saldo Inicial	D/C	Total débitos	Total créditos	Saldo final	D/C
2.01.01.13.25	Outros Títulos de Dívida a Pagar - Pelo Custo Amortizado - Circulante	0,00	C	0,00	0,00	0,00	C
2.01.01.13.27	(-) Custos a Amortizar - Títulos de Dívida - Circulante	0,00	C	0,00	0,00	0,00	C
2.01.01.13.28	Outros Títulos de Dívida a Pagar - Pelo Valor Justo (VJPR) - Circulante	0,00	C	0,00	0,00	0,00	C
2.01.01.13.29	(-) Desajuste a Apropriar - Títulos de Dívida - Circulante	0,00	C	0,00	0,00	0,00	C
2.01.01.13.30	(-) Juros a Apropriar Decorrentes de Ajuste a Valor Presente (AVP) - Títulos de Dívida - Circulante	0,00	C	0,00	0,00	0,00	C
2.01.01.13.70	Subconta - Ajuste a Valor Justo - Títulos de Dívida a Pagar - Circulante	0,00	C	0,00	0,00	0,00	C
2.01.01.13.90	Subconta - Adoção Inicial - Títulos de Dívida - Circulante	0,00	C	0,00	0,00	0,00	C
1.01.15	PROVISÕES CIRCULANTE	0,00	C	0,00	0,00	0,00	C
2.01.01.15.01	Provisão para o Imposto de Renda	0,00	C	0,00	0,00	0,00	C
2.01.01.15.02	Provisão para a Contribuição Social sobre o Lucro Líquido	0,00	C	0,00	0,00	0,00	C

MATÕES DO NORTE / MA  
 PROC. 2103003/2024  
 FLS 2561  
 RUB. 4

Relatório de Impressão de Pastas e Fichas

Nome Empresarial: IMPERIO EMPREENDIMENTOS LTDA  
 Período da Escrituração: 01/01/2023 a 31/12/2023 CNPJ: 04.966.853/0001-33 SCP:

Registro P030 - Identificação do período e forma de apuração do imposto de renda e da contribuição social sobre o lucro líquido das empresas tributadas pelo lucro presumido

Data Saldo Inicial: 01/01/2023 Data Saldo Final: 31/03/2023 Período de Apuração: T01 - Primeiro Trimestre

Forma P100 - Balanço Patrimonial

Código	Descrição	Saldo Inicial	D/C	Total débitos	Total créditos	Saldo final	D/C
2.01.01.15.03	Férias a Pagar	0,00	C	0,00	0,00	0,00	C
2.01.01.15.04	13º Salário a Pagar	0,00	C	0,00	0,00	0,00	C
2.01.01.15.05	Provisões de Natureza Trabalhista - Circulante	0,00	C	0,00	0,00	0,00	C
2.01.01.15.06	Provisões de Natureza Tributária - Circulante	0,00	C	0,00	0,00	0,00	C
2.01.01.15.07	Provisões de Natureza Civil - Circulante	0,00	C	0,00	0,00	0,00	C
2.01.01.15.28	Outras Provisões	0,00	C	0,00	0,00	0,00	C
2.01.01.15.50	(-) Juros e Apropriação Decremental de Ativos a Valor Presente (AVP) - Provisões - Circulante	0,00	C	0,00	0,00	0,00	C
01.17	OUTRAS OBRIGAÇÕES - CIRCULANTE	0,00	C	0,00	0,00	0,00	C
2.01.01.17.01	Multa - Parte Não Relacionadas - No País - Circulante	0,00	C	0,00	0,00	0,00	C
2.01.01.17.02	Multa - Parte Não Relacionadas - No Exterior - Circulante	0,00	C	0,00	0,00	0,00	C

Relatório de Impressão de Pastas e Fichas

Nome Empresarial: **IMPERIO EMPREENDIMENTOS LTDA**

Período da Escrituração: **01/01/2023 a 31/12/2023**

CNPJ: **04.966.853/0001-33**

SCP:

Registro P030 - Identificação do período e forma de apuração do imposto de renda e da contribuição social sobre o lucro líquido das empresas tributadas pelo lucro presumido

Data Saída Inicial: 01/01/2023  
 Data Saída Final: 31/03/2023  
 Período de apuração: T01 - Primeiro Trimestre

Registro P100 - Balanço Patrimonial

Código	Descrição	Saldo Inicial	D/C	Total débitos	Total créditos	Saldo final	D/C
2.01.01.17.03	Mútuos - Partes Relacionadas - No País - Circulante	0,00	C	0,00	0,00	0,00	C
2.01.01.17.04	Mútuos - Partes Relacionadas - No Exterior - Circulante	0,00	C	0,00	0,00	0,00	C
2.01.01.17.09	Contraprestação Contingente Passiva - Combinação de Negócios - Circulante	0,00	C	0,00	0,00	0,00	C
2.01.01.17.10	Passivo Contingente Assumido em Combinação de Negócios - Circulante	0,00	C	0,00	0,00	0,00	C
2.01.01.17.11	Faturamento para Entrega Futura - Circulante	0,00	C	0,00	0,00	0,00	C
2.01.01.17.12	Juros sobre o Capital Próprio a Pagar - Circulante	0,00	C	0,00	0,00	0,00	C
2.01.01.17.13	Dividendos a Pagar - Circulante	0,00	C	0,00	0,00	0,00	C
2.01.01.17.15	Conta de Controle de Custo Contratado - Circulante	0,00	C	0,00	0,00	0,00	C
2.01.01.17.16	Conta de Controle de Custo Depreciado - Circulante	0,00	C	0,00	0,00	0,00	C
2.01.01.17.25	Direitos Creditórios a Pagar - Circulante	0,00	C	0,00	0,00	0,00	C



MATÔES DO NORTE / MA  
 PROC. 2403003/2024  
 FLS. 2563  
 RUB. OK

Relatório de Impressão de Pastas e Fichas

Nome Empresarial: IMPERIO EMPREENDIMENTOS LTDA  
 Período da Escrituração: 01/01/2023 a 31/12/2023 CNPJ: 04.966.853/0001-33 SCP:

Registro P030 - Identificação do período e forma de apuração do imposto de renda e da contribuição social sobre o lucro líquido das empresas tributadas pelo lucro presumido

Data Saldo Inicial: 01/01/2023 Data Saldo Final: 31/03/2023 Período de apuração: T01 - Primeiro Trimestre

Registro P100 - Balanço Patrimonial

Código	Descrição	Saldo Inicial	D/C	Total débitos	Total créditos	Saldo final	D/C
2.01.01.17.28	Outras Obrigações - Circulante	0,00	C	0,00	0,00	0,00	C
2.01.01.17.50	(-) Juros e Acréscimos Decretoriais de Ajuste a Valor Presente (AVP) - Outras Contas a Pagar - Circulante	0,00	C	0,00	0,00	0,00	C
2.01.01.17.60	CPC 47 - Passivos de Contrato - Circulante	0,00	C	0,00	0,00	0,00	C
2.01.01.18	Receitas Diferidas	0,00	C	0,00	0,00	0,00	C
2.01.01.18.01	Receitas Diferidas	0,00	C	0,00	0,00	0,00	C
2.01.01.18.02	(-) Custos Correspondentes às Receitas Diferidas	0,00	C	0,00	0,00	0,00	C
2.01.01.19.03	Subvenções Governamentais a Apropriação	0,00	C	0,00	0,00	0,00	C
2.01.19.50	(-) Juros e Acréscimos Decretoriais de Ajuste a Valor Presente (AVP) - Receitas Diferidas	0,00	C	0,00	0,00	0,00	C
2.02	PASSIVO NÃO-CIRCULANTE	0,00	C	0,00	0,00	0,00	C
2.02.01	OBRIGAÇÕES A LONGO PRAZO	0,00	C	0,00	0,00	0,00	C

Relatório de Impressão de Pastas e Fichas

Nome Empresarial: IMPERIO EMPREENDIMENTOS LTDA  
 Período da Escrituração: 01/01/2023 a 31/12/2023 CNPJ: 04.966.853/0001-33 SCP:

Registro P030 - Identificação do período e forma de apuração do imposto de renda e da contribuição social sobre o lucro líquido das empresas tributadas pelo lucro presumido

Data Selo Inicial: 01/01/2023 Data Selo Final: 31/03/2023 Período de apuração: T01 - Primeiro Trimestre

Registro P100 - Balanço Patrimonial

Código	Descrição	Saldo Inicial	D/C	Total débitos	Total créditos	Saldo final	D/C
2.02.01.01	EMPRESÍMOS E FINANCIAMENTOS - LONGO PRAZO	0,00	C	0,00	0,00	0,00	C
2.02.01.01.01	Fornecedores - No País - Longo Prazo	0,00	C	0,00	0,00	0,00	C
2.02.01.01.02	Fornecedores - No Exterior - Longo Prazo	0,00	C	0,00	0,00	0,00	C
2.02.01.01.03	Cretores por Financiamento - Longo Prazo	0,00	C	0,00	0,00	0,00	C
2.02.01.01.04	Títulos a Pagar - Longo Prazo	0,00	C	0,00	0,00	0,00	C
2.02.01.01.05	Duplicatas Descontadas - Longo Prazo	0,00	C	0,00	0,00	0,00	C
2.02.01.01.06	Empresímos ou Financiamentos - no País - Longo Prazo	0,00	C	0,00	0,00	0,00	C
2.02.01.01.07	Empresímos ou Financiamentos - no Exterior - Longo Prazo	0,00	C	0,00	0,00	0,00	C
2.02.01.01.08	Adiantamentos de Contrato de Câmbio	0,00	C	0,00	0,00	0,00	C
2.02.01.01.09	Avanços - no País - Longo Prazo	0,00	C	0,00	0,00	0,00	C

Relatório de Impressão de Pastas e Fichas

Nome Empresarial: IMPERIO EMPREENDIMENTOS LTDA  
 Período da Escrituração: 01/01/2023 a 31/12/2023 CNPJ: 04.966.853/0001-33 SCP:

Registro P030 - Identificação do período e forma de apuração do imposto de renda e da contribuição social sobre o lucro líquido das empresas tributadas pelo lucro presumido

Data Saida Inicial: 01/01/2023 Data Saida Final: 31/03/2023 Período de apuração: T01 - Primeiro Trimestre

Registro P100 - Balanço Patrimonial

Código	Descrição	Saldo inicial	D/C	Total débitos	Total créditos	Saldo final	D/C
2.02.01.01.10	Arrendamento - no Exterior - Longo Prazo	0,00	C	0,00	0,00	0,00	C
2.02.01.01.11	Arrendamento de Clientes - no País - Longo Prazo	0,00	C	0,00	0,00	0,00	C
2.02.01.01.12	Arrendamento de Clientes - no Exterior - Longo Prazo	0,00	C	0,00	0,00	0,00	C
2.02.01.01.50	(-)Juros a Apropriar Decorrentes de Ajuste a Valor Presente (AVP) - Empréstimos e Financiamentos - Longo Prazo	0,00	C	0,00	0,00	0,00	C
2.02.01.01.70	Subconta - Ajuste a Valor Justo - Empréstimos e Financiamentos - Longo Prazo	0,00	D	0,00	0,00	0,00	C
2.02.01.01.90	Subconta - Adição Inicial - Empréstimos e Financiamentos - Longo Prazo	0,00	C	0,00	0,00	0,00	C
2.02.01.02	BENEFÍCIOS A EMPREGADOS - LONGO PRAZO	0,00	C	0,00	0,00	0,00	C
2.01.02.01	Benefícios Pós-Emprego - Longo Prazo	0,00	D	0,00	0,00	0,00	C
2.02.01.02.02	Outros Benefícios de Longo Prazo - Longo Prazo	0,00	D	0,00	0,00	0,00	C
2.02.01.02.03	Benefícios Relacionais - Longo Prazo	0,00	C	0,00	0,00	0,00	C

MATÕES DO NORTE / MA  
 PROC. 2103 CO 3 / 202 4  
 FLS 566  
 RUB. *[assinatura]*

Relatório de Impressão de Pastas e Fichas

Nome Empresarial: **IMPERIO EMPREENDIMENTOS LTDA**  
 Período da Escrituração: **01/01/2023 a 31/12/2023** CNPJ: **04.966.853/0001-33** SCP: **-**

Registro P030 - Identificação do período e forma de apuração do imposto de renda e da contribuição social sobre o lucro líquido das empresas tributadas pelo lucro presumido

Data Saldo Inicial: 01/01/2023      Data Saldo Final: 31/03/2023      Período de apuração: T01 - Primeiro Trimestre

Registro P100 - Balanço Patrimonial

Código	Descrição	Saldo Inicial	D/C	Total débitos	Total créditos	Saldo final	D/C
2.02.01.03	DEBIDAÇÕES FISCAIS - LONGO PRAZO	0,00	C	0,00	0,00	0,00	C
2.02.01.03.01	Parcelamentos Especiais e Ordinários a Receber - Tributos Federais - Longo Prazo	0,00	C	0,00	0,00	0,00	C
2.02.01.03.02	Parcelamentos Especiais e Ordinários a Receber - Tributos Estaduais e Municipais - Longo Prazo	0,00	C	0,00	0,00	0,00	C
2.02.01.03.09	Outros Tributos a Receber - Longo Prazo	0,00	C	0,00	0,00	0,00	C
2.02.01.05	PASSIVOS FISCAIS DIFERIDOS - LONGO PRAZO	0,00	C	0,00	0,00	0,00	C
2.02.01.05.01	Débitos Fiscais (RPJ) - Diferenças Temporárias - Longo Prazo	0,00	C	0,00	0,00	0,00	C
2.02.01.05.02	Débitos Fiscais CSLL - Diferenças Temporárias - Longo Prazo	0,00	C	0,00	0,00	0,00	C
2.02.01.07	TÍTULOS DE DIVIDA - LONGO PRAZO	0,00	C	0,00	0,00	0,00	C
2.02.01.07.01	Debênturas a Pagar - Longo Prazo	0,00	C	0,00	0,00	0,00	C
2.02.01.07.02	Prêmio na Emissão de Debênturas - Longo Prazo	0,00	C	0,00	0,00	0,00	C

MATÕES DO NORTE / MA  
 PROC. 2103003 / 2024  
 FLS. 2567  
 RUB.         

Relatório de Impressão de Pastas e Fichas

Nome Empresarial: IMPERIO EMPREENDIMENTOS LTDA  
 Período da Escrituração: 01/01/2023 a 31/12/2023 CNPJ: 04.966.853/0001-33 SCP:

Registro F030 - Identificação do período e forma de apuração do imposto de renda e da contribuição social sobre o lucro líquido das empresas tributadas pelo lucro presumido

Data Saldo Inicial	Data Saldo Final	Período de apuração
01/01/2023	31/03/2023	T01 - Primeiro Trimestre

Registro P100 - Balanço Patrimonial

Código	Descrição	Saldo Inicial	D/C	Total débitos	Total créditos	Saldo final	D/C
2.02.01.07.04	Notas Promissórias a Pagar - Longo Prazo	0,00	C	0,00	0,00	0,00	D
2.02.01.07.05	Bonds a Pagar	0,00	C	0,00	0,00	0,00	C
2.02.01.07.06	Certificados de Recebíveis Imobiliários(CRI) - Longo Prazo	0,00	C	0,00	0,00	0,00	C
2.02.01.07.07	Certificados de Recebíveis do Agronegócio(CRA) - Longo Prazo	0,00	C	0,00	0,00	0,00	C
2.02.01.07.25	Outros Títulos de Dívida a Pagar -- Pelo Custo Amortizado - Longo Prazo	0,00	C	0,00	0,00	0,00	C
2.02.01.07.27	(-) Contas a Amortizar - Títulos de Dívida - Longo Prazo	0,00	C	0,00	0,00	0,00	C
2.02.01.07.28	Outros Títulos de Dívida a Pagar - Pelo Valor Justo(VJPR) - Longo Prazo	0,00	C	0,00	0,00	0,00	C
2.02.01.07.29	(-) Deságio e Acréscimo - Deságios - Longo Prazo	0,00	C	0,00	0,00	0,00	C
2.02.01.07.70	Subconta - Ajuste a Valor Justo - Títulos de Dívida a Pagar -- Longo Prazo	0,00	D	0,00	0,00	0,00	C
2.02.01.09	PROVISÕES - LONGO PRAZO	0,00	D	0,00	0,00	0,00	C

Relatório de Impressão de Pastas e Fichas

Nome Empresarial: **IMPERIO EMPREENDIMENTOS LTDA**  
 Período da Escrituração: **01/01/2023 a 31/12/2023** CNPJ: **04.966.853/0001-33** SCP:

Registro P030 - Identificação do período e forma de apuração do imposto de renda e da contribuição social sobre o lucro líquido das empresas tributadas pelo lucro presumido

Data Saldo Inicial	Data Saldo Final	Período de apuração
01/01/2023	31/03/2023	T01 - Primeiro Trimestre

Registro P100 - Balanço Patrimonial

Código	Descrição	Saldo Inicial	D/C	Total débitos	Total créditos	Saldo final	D/C
3.02.01.09.01	Provisões de Natureza Trabalhista - Longo Prazo	0,00	C	0,00	0,00	0,00	C
3.02.01.09.02	Provisões de Natureza Tributária - Longo Prazo	0,00	C	0,00	0,00	0,00	C
2.02.01.09.03	Provisões de Natureza Civil - Longo Prazo	0,00	C	0,00	0,00	0,00	C
2.02.01.09.26	Outras Provisões - Longo Prazo	0,00	C	0,00	0,00	0,00	C
2.02.01.10	OBRIGAÇÕES FISCAIS - LONGO PRAZO	0,00	C	0,00	0,00	0,00	C
2.02.01.10.01	IRRF a Recolher - Longo Prazo	0,00	C	0,00	0,00	0,00	C
2.02.01.10.02	IRPJ a Recolher - Longo Prazo	0,00	C	0,00	0,00	0,00	C
2.02.01.10.03	ICMS a Recolher - Longo Prazo	0,00	C	0,00	0,00	0,00	C
2.02.01.10.04	PIS a Recolher - Longo Prazo	0,00	C	0,00	0,00	0,00	C
2.02.01.10.05	COFINS a Recolher - Longo Prazo	0,00	C	0,00	0,00	0,00	C

MATÔES DO NORTE / MA	
PROC.	2463003 / 2024
FLS.	2569
RUB.	JK

Relatório de Impressão de Pastas e Fichas

Nome Empresarial: IMPERIO EMPREENDIMENTOS LTDA

Período da Escrituração: 01/01/2023 a 31/12/2023

CNPJ: 04.966.853/0001-33

SCP:

Registro P030 - Identificação do período e forma de apuração do imposto de renda e da contribuição social sobre o lucro líquido das empresas tributadas pelo lucro presumido

Data Saldos Inicial	Data Saldos Final	Período de apuração
01/01/2023	31/03/2023	T01 - Primeiro Trimestre

Registro P100 - Balanço Patrimonial

Código	Descrição	Saldo Inicial	D/C	Total débitos	Total créditos	Saldo final	D/C
2.02.01.10.06	IDF a Recolher - Longo Prazo	0,00	C	0,00	0,00	0,00	C
2.02.01.10.07	CIDE a Recolher - Longo Prazo	0,00	C	0,00	0,00	0,00	C
2.02.01.10.08	Tributos Municipais a Recolher - Longo Prazo	0,00	C	0,00	0,00	0,00	C
2.02.01.10.09	Parcelamentos Especiais a Recolher - Tributos Federais - Longo Prazo	0,00	C	0,00	0,00	0,00	C
2.02.01.10.10	Parcelamentos Especiais a Recolher - Tributos Estaduais e Municipais - Longo Prazo	0,00	C	0,00	0,00	0,00	C
2.02.01.10.11	Contribuição a Recolher - Disponização de Folha de Pagamento - Longo Prazo	0,00	C	0,00	0,00	0,00	C
2.02.01.10.28	Outros Tributos a Recolher - Longo Prazo	0,00	C	0,00	0,00	0,00	C
2.02.01.11	OUTRAS OBRIGAÇÕES - LONGO PRAZO	0,00	C	0,00	0,00	0,00	C
2.02.01.11.01	Múltiplos - Partes Não Relacionadas - No País - Longo Prazo	0,00	C	0,00	0,00	0,00	C
2.02.01.11.02	Múltiplos - Partes Não Relacionadas - Longo Prazo	0,00	C	0,00	0,00	0,00	C

MATÔES DO NORTE / MA  
 PROC. 2103003/2024  
 FLS. 2570  
 RUB. 4

Relatório de Impressão de Pastas e Fichas

Nome Empresarial: IMPERIO EMPREENDIMENTOS LTDA

Período da Escrituração: 01/01/2023 a 31/12/2023

CNPJ: 04.966.853/0001-33

SCP:

Registro F030 - Identificação do período e forma de apuração do imposto de renda e da contribuição social sobre o lucro líquido das empresas tributadas pelo lucro presumido

Data Saldo Inicial: 01/01/2023  
 Data Saldo Final: 31/03/2023  
 Período de apuração: T01 - Primeiro Trimestre

Registro P100 - Balanço Patrimonial

Código	Descrição	Saldo Inicial	D/C	Total débitos	Total créditos	Saldo final	D/C
2.02.01.11.03	Mútuo - Partes Relacionadas - No País - Longo Prazo	0,00	C	0,00	0,00	0,00	C
2.02.01.11.04	Mútuo - Partes Relacionadas - No Exterior - Longo Prazo	0,00	C	0,00	0,00	0,00	C
2.02.01.11.10	Passivo Contingente Assumido em Continuação de Negócios - Longo Prazo	0,00	C	0,00	0,00	0,00	C
2.02.01.11.13	Adiantamento para Futuro Aumento de Capital - Passivo - Longo Prazo	0,00	C	0,00	0,00	0,00	C
2.02.01.11.15	Conta de Controle de Custo Contratado - Longo Prazo	0,00	C	0,00	0,00	0,00	C
2.02.01.11.16	Conta de Controle de Custo Orçado - Longo Prazo	0,00	C	0,00	0,00	0,00	C
2.02.01.11.22	(-) Ajuste a Valor Presente - Outras Contas a Pagar - Longo Prazo	0,00	C	0,00	0,00	0,00	C
2.02.01.11.28	Outras Obrigações - Longo Prazo	0,00	C	0,00	0,00	0,00	C
2.02.01.11.50	(-) Ajuste a Aproximar Decretantes de Ajuste a Valor Presente (AVP) Outras Obrigações - Longo Prazo	0,00	C	0,00	0,00	0,00	C
2.02.01.11.80	GPC 47 - Passivos de Controle - Longo Prazo	0,00	C	0,00	0,00	0,00	C



Relatório de Impressão de Pastas e Fichas

Nome Empresarial: **IMPERIO EMPREENDIMENTOS LTDA**  
 Período da Escrituração: **01/01/2023 a 31/12/2023** CNPJ: **04.966.853/0001-33** SCP:

Registro P030 - Identificação do período e forma de apuração do imposto de renda e da contribuição social sobre o lucro líquido das empresas tributadas pelo lucro presumido

Data Saldo Inicial: 01/01/2023 Data Saldo Final: 31/03/2023 Período de apuração: T01 - Primeiro Trimestre

Registro P100 - Balanço Patrimonial

Código	Descrição	Saldo Inicial	D/C	Total débitos	Total créditos	Saldo final	D/C
2.02.01.11.70	Subconta - Ajuste a Valor Justo - Outras Obrigações - Longo Prazo	0,00	C	0,00	0,00	0,00	C
2.02.01.11.90	Subconta - Ajuste Inicial - Outras Obrigações - Longo Prazo	0,00	C	0,00	0,00	0,00	C
2.02.01.21	RECEITAS DIFERIDAS	0,00	C	0,00	0,00	0,00	C
2.02.01.21.01	Receitas Diferidas	0,00	C	0,00	0,00	0,00	C
2.02.01.21.02	(-) Custos Correspondentes às Receitas Diferidas	0,00	C	0,00	0,00	0,00	C
2.02.01.21.03	Subvenção Governamental a Apropriar	0,00	C	0,00	0,00	0,00	C
2.02.01.21.50	(-) Juros a Apropriar Decorrentes de Ajuste a Valor Presumido (AVP) - Receita Diferida - Longo Prazo	0,00	C	0,00	0,00	0,00	C
2.02.01.21.70	Subconta - Ajuste a Valor Justo - Receita Diferida - Longo Prazo	0,00	C	0,00	0,00	0,00	C
2.02.01.21.90	Subconta - Ajuste Inicial - Receita Diferida - Longo Prazo	0,00	C	0,00	0,00	0,00	C
2.03	PATRIMÔNIO LÍQUIDO	7.470.501,63	C	0,00	0,00	7.470.501,63	C

Relatório de Impressão de Pastas e Fichas

Nome Empresarial: **IMPERIO EMPREENDIMENTOS LTDA**  
 Período da Escrituração: **01/01/2023 a 31/12/2023** CNPJ: **04.966.853/0001-33** SCP:

Registro P030 - Identificação do período e forma de apuração do imposto de renda e da contribuição social sobre o lucro líquido das empresas tributadas pelo lucro presumido

Data Saldo Inicial: 01/01/2023 Data Saldo Final: 31/03/2023 Período de apuração: T01 - Primeiro Trimestre

Registro P100 - Balanço Patrimonial

Código	Descrição	Saldo Inicial	D/C	Total débitos	Total créditos	Saldo final	D/C
2.03.01	CAPITAL SOCIAL	100.000,00	C	0,00	0,00	100.000,00	C
2.03.01.01	CAPITAL REALIZADO - DE RESIDENTE NO PAIS	100.000,00	C	0,00	0,00	100.000,00	C
2.03.01.01.01	Capital Subscrito de Domiciliados e Residentes no País	100.000,00	C	0,00	0,00	100.000,00	C
2.03.01.01.21	(-) Capital a Integralizar de Domiciliados e Residentes no País	0,00	C	0,00	0,00	0,00	C
2.03.01.02	CAPITAL REALIZADO - DE NÃO RESIDENTE NO PAIS	0,00	C	0,00	0,00	0,00	C
2.03.01.02.01	Capital Subscrito de Domiciliados e Residentes no Exterior	0,00	C	0,00	0,00	0,00	C
2.03.01.02.10	(-) Capital a Integralizar de Domiciliados e Residentes no Exterior	0,00	C	0,00	0,00	0,00	C
2.03.01.10	GASTOS COM EMISSÕES DE TÍTULOS PATRIMONIAIS	0,00	C	0,00	0,00	0,00	C
2.03.01.10.01	(-) Gastos com Emissão de Ações	0,00	C	0,00	0,00	0,00	C
2.03.02	RESERVAS	0,00	C	0,00	0,00	0,00	C

MATÕES DO NORTE / MA	
PROC.	2103003/2024
FLS	2573
RUB.	CV

Relatório de Impressão de Pastas e Fichas

Nome Empresarial: **IMPERIO EMPREENDIMENTOS LTDA**  
 Período da Escrituração: **01/01/2023 a 31/12/2023** CNPJ: **04.966.853/0001-33** SCP:

Registro P030 - Identificação do período e forma de apuração do imposto de renda e da contribuição social sobre o lucro líquido das empresas tributadas pelo lucro presumido

Data Saldo Inicial: 01/01/2023      Data Saldo Final: 31/03/2023      Período de apuração: T01 - Primeiro Trimestre

Registro P100 - Balanço Patrimonial

Código	Descrição	Saldo Inicial	D/C	Total débitos	Total créditos	Saldo final	D/C
2.03.02.01	RESERVAS DE CAPITAL	0,00	C	0,00	0,00	0,00	C
2.03.02.01.01	Ágio na Emissão de Ações	0,00	C	0,00	0,00	0,00	C
2.03.02.01.02	Reserva Especial de Ágio na Incorporação	0,00	C	0,00	0,00	0,00	C
2.03.02.01.03	Alienação de Partes Beneficiárias e Bônus de Subscrição	0,00	C	0,00	0,00	0,00	C
2.03.02.01.11	Doações e Subvenções para Investimentos (Reserva constituída até 31/12/2007)	0,00	C	0,00	0,00	0,00	C
2.03.02.01.12	Prêmio Recebido na Emissão de Debêntures (Reserva constituída até 31/12/2007)	0,00	C	0,00	0,00	0,00	C
2.03.02.01.99	Outras Reservas de Capital	0,00	C	0,00	0,00	0,00	C
2.03.02.02	RESERVAS DE REAVLIAÇÃO	0,00	C	0,00	0,00	0,00	C
2.03.02.02.01	Reavaliação de Ativos Próprios	0,00	C	0,00	0,00	0,00	C
2.03.02.02.02	Reavaliação de Ativos em Controladas/Controladas Avulsores pelo MEP	0,00	C	0,00	0,00	0,00	C

MATÕES DO NORTE / MA  
 PROC. 2103003/2024  
 FLS 2574  
 RUB

Relatório de Impressão de Pastas e Fichas

Nome Empresarial: IMPERIO EMPREENDIMENTOS LTDA

Período da Escrituração: 01/01/2023 a 31/12/2023

CNPJ: 04.966.853/0001-33

SCP:

Registro P030 - Identificação do período e forma de apuração do imposto de renda e da contribuição social sobre o lucro líquido das empresas tributadas pelo lucro presumido

Data Saldo Inicial	Data Saldo Final	Período de Apuração
01/01/2023	31/03/2023	T01 - Primeiro Trimestre

Registro P100 - Balanço Patrimonial

Código	Descrição	Saldo Inicial	D/C	Total débitos	Total créditos	Saldo final	D/C
2.03.02.03	RESERVAS DE LUCROS	0,00	C	0,00	0,00	0,00	C
2.03.02.03.01	Reserva Legal	0,00	C	0,00	0,00	0,00	C
2.03.02.03.02	Reserva Estatutária	0,00	C	0,00	0,00	0,00	C
2.03.02.03.03	Reserva para Contingência	0,00	C	0,00	0,00	0,00	C
2.03.02.03.04	Reserva de Incentivos Fiscais	0,00	C	0,00	0,00	0,00	C
2.03.02.03.05	Reserva de Lucros para Expansão	0,00	C	0,00	0,00	0,00	C
2.03.02.03.06	Reserva de Lucros a Realizar	0,00	C	0,00	0,00	0,00	C
2.03.07	Reserva Especial para Dividendo Obrigatório Não Distribuído	0,00	C	0,00	0,00	0,00	C
2.03.02.03.08	Reserva de Prêmio na Emissão de Debêntures	0,00	C	0,00	0,00	0,00	C
2.03.02.03.09	Reserva para Aumento de Capital (Lei nº 9.249/1995, art. 9º, § 9º)	0,00	C	0,00	0,00	0,00	C

Relatório de Impressão de Pastas e Fichas

Nome Empresarial: IMPERIO EMPREENDIMENTOS LTDA  
 Período da Escrituração: 01/01/2023 a 31/12/2023 CNPJ: 04.966.853/0001-33 SCP:

Registro P030 - Identificação do período e forma de apuração do imposto de renda e da contribuição social sobre o lucro líquido das empresas tributadas pelo lucro presumido

Data Saldo Inicial: 01/01/2023 Data Saldo Final: 31/03/2023 Período de apuração: T01 - Primeiro Trimestre

Registro P100 - Balanço Patrimonial

Código	Descrição	Saldo Inicial	D/C	Total débitos	Total créditos	Saldo final	D/C
2.03.02.03.09	Outros Reservas de Lucros	0,00	C	0,00	0,00	0,00	C
2.03.03	AJUSTES DE AVALIAÇÃO PATRIMONIAL	0,00	C	0,00	0,00	0,00	C
2.03.03.01	AJUSTES DE AVALIAÇÃO PATRIMONIAL	0,00	C	0,00	0,00	0,00	C
2.03.03.01.01	Contrapartidas Ajustes Ativos Financeiros Disponíveis para Venda	0,00	C	0,00	0,00	0,00	C
2.03.03.01.02	Contrapartidas Ajustes em Operações de Hedge	0,00	C	0,00	0,00	0,00	C
2.03.03.01.03	Contrapartida da Diferença Positiva de Ativo Imobilizado Transferido para Propriedade para Investimento	0,00	C	0,00	0,00	0,00	C
2.03.03.01.04	Contrapartida de Ajustes dos Planos de Benefícios a Empregados	0,00	C	0,00	0,00	0,00	C
2.03.03.01.05	Contrapartida de Ajustes do Ativo Imobilizado e das Disponibilidades para Investimento - Avaliação Inicial CPCs	0,00	C	0,00	0,00	0,00	C
2.03.03.01.06	Ajustes Acumulados da Conversão	0,00	C	0,00	0,00	0,00	C
2.03.03.01.30	Ajustes de Avaliação Patrimonial Negativos	0,00	C	0,00	0,00	0,00	C

Relatório de Impressão de Pastas e Fichas

Nome Empresarial: IMPERIO EMPREENDIMENTOS LTDA  
 Período da Escrituração: 01/01/2023 a 31/12/2023 CNPJ: 04.966.853/0001-33 SCP:

Registro P030 - Identificação do período e forma de apuração do imposto de renda e da contribuição social sobre o lucro líquido das empresas tributadas pelo lucro presumido

Data Saldos Inicial: 01/01/2023 Data Saldos Final: 31/03/2023 Período de apuração: T01 - Primeiro Trimestre

Registro P100 - Balanço Patrimonial

Origem	Descrição	Saldo Inicial	D/C	Total débitos	Total créditos	Saldo final	D/C
2.03.03.01.90	Diferença Resultados Abrangentes - Ajustes de Avaliação Patrimonial	0,00	C	0,00	0,00	0,00	C
2.03.03.02	AJUSTES DE AVALIAÇÃO PATRIMONIAL - REFLEXOS	0,00	C	0,00	0,00	0,00	C
2.03.03.02.01	Contrapartida Ajustes Ativos Financeiros Disponíveis para Venda - Reflexa	0,00	C	0,00	0,00	0,00	C
2.03.03.02.02	Contrapartida Ajustes em Operações de Hedge - Reflexa	0,00	C	0,00	0,00	0,00	C
2.03.03.02.03	Contrapartida Diferença Positiva de Ativo Imobilizado Transferido para Propriedade para Investimento - Reflexa	0,00	C	0,00	0,00	0,00	C
2.03.03.02.04	Contrapartida Ajustes Planos de Benefícios a Empregados - Reflexa	0,00	C	0,00	0,00	0,00	C
2.03.03.02.05	Contrapartida Ajustes Imobilizado e Propriedades para Investimento - Adição Inicial CPCs - Reflexa	0,00	C	0,00	0,00	0,00	C
1.02.06	Ajustes Acumulados de Conversão - Reflexa	0,00	C	0,00	0,00	0,00	C
2.03.03.02.30	(-) Ajustes de Avaliação Patrimonial Negativos - Reflexa	0,00	C	0,00	0,00	0,00	C
2.03.03.02.90	Diferença Resultados Abrangentes - Ajustes de Avaliação Patrimonial - Reflexa	0,00	C	0,00	0,00	0,00	C

Relatório de Impressão de Pastas e Fichas

Nome Empresarial: **IMPERIO EMPREENDIMENTOS LTDA**  
 Período da Escrituração: **01/01/2023 a 31/12/2023** CNPJ: **04.966.853/0001-33** SCP:

Registro P030 - Identificação do período e forma de apuração do imposto de renda e da contribuição social sobre o lucro líquido das empresas tributadas pelo lucro presumido

Data Saldo Inicial: 01/01/2023      Data Saldo Final: 31/03/2023      Período de apuração: T01 - Primeiro Trimestre

Registro P100 - Balanço Patrimonial

Código	Descrição	Saldo Inicial	D/C	Total débitos	Total créditos	Saldo final	D/C
2.03.04	OUTRAS CONTAS DO PATRIMÔNIO LÍQUIDO	7.370.50 1.83	C	0,00	0,00	7.370.501.83	C
2.03.04.01	OUTRAS CONTAS DO PATRIMÔNIO LÍQUIDO	7.370.50 1.83	C	0,00	0,00	7.370.501.83	C
2.03.04.01.01	Lucros Acumulados e ou Saldo à Disposição da Assembleia	7.370.50 1.83	C	0,00	0,00	7.370.501.83	C
2.03.04.01.05	Contraprestação Contingente - Combinação de Negócios - Patrimônio Líquido	0,00	C	0,00	0,00	0,00	C
2.03.04.01.10	Ajustes de Exercícios Anteriores	0,00	C	0,00	0,00	0,00	C
2.03.04.01.11	(-) Prejuízos Acumulados	0,00	C	0,00	0,00	0,00	C
2.03.04.01.12	(-) Ações em Tesouraria	0,00	C	0,00	0,00	0,00	C
4.01.15	(-) Transações de Capital	0,00	C	0,00	0,00	0,00	C
2.03.04.01.90	Outras Contas do Patrimônio Líquido Não Classificadas	0,00	C	0,00	0,00	0,00	C

Data Saldo Inicial: 01/04/2023      Data Saldo Final: 30/06/2023      Período de apuração: T02 - Segundo Trimestre

MATÕES DO NORTE / MA  
 PROC. 2403003 / 2024  
 FLS 2578  
 RUB.                     

Relatório de Impressão de Pastas e Fichas

Nome Empresarial: IMPERIO EMPREENDIMENTOS LTDA

Período da Escrituração: 01/01/2023 a 31/12/2023

CNPJ: 04.966.853/0001-33

SCP:

Registro P030 - Identificação do período e forma de apuração do imposto de renda e da contribuição social sobre o lucro líquido das empresas tributadas pelo lucro presumido

Data Saldo Inicial: 01/04/2023      Data Saldo Final: 30/06/2023      Período de apuração: T02 - Segundo Trimestre

Registro P100 - Balanço Patrimonial

Código	Descrição	Saldo inicial	D/C	Total débitos	Total créditos	Saldo final	D/C
1	ATIVO	7.167,67 2,72	D	1.565.995,96	2.374.291,80	6.659.316,88	D
1.01	ATIVO CIRCULANTE	7.115,67 2,72	D	1.665.935,96	2.374.291,80	6.607.316,88	D
1.01.01	DISPONIBILIDADES	2.901,36 6,48	D	739.964,86	1.171.839,42	2.469.491,92	D
1.01.01.01	CAIXA GERAL	2.901,36 6,48	D	739.964,86	1.171.839,42	2.469.491,92	D
1.01.01.01.01	Caixa Matriz	2.901,36 6,48	D	739.964,86	1.171.839,42	2.469.491,92	D
1.01.01.01.02	Caixa Filial	0,00	C	0,00	0,00	0,00	C
1.01.01.02	DEPOSITOS BANCÁRIOS À VISTA	0,00	C	0,00	0,00	0,00	C
1.02.01	Bancos Conta Movimento - No País	0,00	C	0,00	0,00	0,00	C
1.01.01.02.02	Bancos Conta Movimento - No Exterior	0,00	C	0,00	0,00	0,00	C
1.01.01.04	NUMERÁRIOS EM TRÂNSITO	0,00	C	0,00	0,00	0,00	C



MATÕES DO NORTE / MA  
 PROC. 2103003/2024  
 FLS. 2579  
 RUB. dk

Relatório de Impressão de Pastas e Fichas

Nome Empresarial: IMPERIO EMPREENDIMENTOS LTDA  
 Período da Escrituração: 01/01/2023 a 31/12/2023 CNPJ: 04.966.853/0001-33 SCP:

Registro P030 - Identificação do período e forma de apuração do imposto de renda e da contribuição social sobre o lucro líquido das empresas tributadas pelo lucro presumido

Data Saldo Inicial: 01/04/2023 Data Saldo Final: 30/06/2023 Período de apuração: 102 - Segundo Trimestre

Registro P100 - Balanço Patrimonial

Código	Descrição	Saldo Inicial	D/C	Total Débitos	Total Créditos	Saldo Final	D/C
1.01.01.04.01	Numerários em Trânsito	0,00	C	0,00	0,00	0,00	C
1.01.01.05	VALORES MOBILIÁRIOS - NÃO HEDGE - NO PAÍS	0,00	D	0,00	0,00	0,00	C
1.01.01.05.01	Títulos para Negociação - Mensurados à Valor Justo Por Meio do Resultado (VJPR) - No País	0,00	C	0,00	0,00	0,00	C
1.01.01.05.02	Títulos Disponíveis para Venda - No País	0,00	C	0,00	0,00	0,00	C
1.01.01.05.03	Títulos Mantidos até o Vencimento - No País	0,00	C	0,00	0,00	0,00	C
1.01.01.05.10	Debêntures Emitidas por Partes Relacionadas - No País	0,00	C	0,00	0,00	0,00	C
1.01.01.05.11	Debêntures Emitidas por Partes Não Relacionadas - No País	0,00	C	0,00	0,00	0,00	C
05.15	Outros Empréstimos e Recibos - No País	0,00	C	0,00	0,00	0,00	C
1.01.01.05.50	(-) Juros e Acréscimos Decorrentes do Ajuste à Valor Presente (AVP) - Valores Mobiliários - No País	0,00	D	0,00	0,00	0,00	C
1.01.01.05.55	(-) Perdas por Redução ao Valor Recuperável (Impairment) - Valores Mobiliários - No País	0,00	C	0,00	0,00	0,00	C

Relatório de Impressão de Pastas e Fichas

Nome Empresarial: IMPERIO EMPREENDIMENTOS LTDA

Período da Escrituração: 01/01/2023 a 31/12/2023

CNPJ: 04.966.853/0001-33

SCP:

Registro P030 - Identificação do período e forma de apuração do imposto de renda e da contribuição social sobre o lucro líquido das empresas tributadas pelo lucro presumido

Data Saída Inicial	Data Saída Final	Período da apuração
01/04/2023	30/06/2023	T02 - Segundo Trimestre

Registro P100 - Balanço Patrimonial

Código	Descrição	Saldo Inicial	D/C	Total débitos	Total créditos	Saldo final	D/C
1.01.01.05.70	Subconta - Ajuste a Valor Justo - Valores Mobiliários - Não Hedge - No País	0,00	C		0,00	0,00	C
1.01.01.05.90	Subconta - Adoção Inicial - Valores Mobiliários - Não Hedge - No País	0,00	C		0,00	0,00	C
1.01.01.06	VALORES MOBILIÁRIOS - HEDGE - NO PAÍS	0,00	C		0,00	0,00	C
1.01.01.06.01	Derivativos - Hedge Valor Justo - No País	0,00	C		0,00	0,00	C
1.01.01.06.02	Derivativos - Hedge Fluxo de Caixa - No País	0,00	C		0,00	0,00	C
1.01.01.06.03	Derivativos - Hedge Investimento no Exterior - No País	0,00	C		0,00	0,00	C
1.01.01.06.70	Subconta - Ajuste a Valor Justo - Valores Mobiliários - Hedge - No País	0,00	C		0,00	0,00	C
06.90	Subconta - Adoção Inicial - Valores Mobiliários - Hedge - No País	0,00	C		0,00	0,00	C
1.01.01.09	VALORES MOBILIÁRIOS - NÃO HEDGE - NO EXTERIOR	0,00	C		0,00	0,00	C
1.01.01.09.01	Títulos para Negociação - Mensurados a Valor Justo por Meio de Resultado (VJPR) - No Exterior	0,00	C		0,00	0,00	C

MATÕES DO NORTE / MA  
 PROC. 2403003 / 2024  
 FLS 2531  
 RUB.

Relatório de Impressão de Pastas e Fichas

Nome Empresarial: IMPERIO EMPREENDIMENTOS LTDA

Período da Escrituração: 01/01/2023 a 31/12/2023

CNPJ: 04.966.853/0001-33

SCP:

Registro P030 - Identificação do período e forma de apuração do imposto de renda e da contribuição social sobre o lucro líquido das empresas tributadas pelo lucro presumido

Data Saldo Inicial: 01/04/2023  
 Data Saldo Final: 30/06/2023  
 Período de apuração: T02 - Segundo Trimestre

Registro P100 - Balanço Patrimonial

Código	Descrição	Saldo Inicial	D/C	Total débitos	Total créditos	Saldo final	D/C
1.01.01.09.02	Títulos Disponíveis para Venda - No Exterior	0,00	C	0,00	0,00	0,00	C
1.01.01.09.03	Títulos Mantidos até o vencimento - No Exterior	0,00	C	0,00	0,00	0,00	C
1.01.01.09.10	Débitos emitidos por Partes Relacionadas - No Exterior	0,00	C	0,00	0,00	0,00	C
1.01.01.09.11	Débitos emitidos por Partes Não Relacionadas - No Exterior	0,00	C	0,00	0,00	0,00	C
1.01.01.09.15	Dúvidas Empresariais e Recebíveis - No Exterior	0,00	C	0,00	0,00	0,00	C
1.01.01.09.50	(-) Juros a Apropriar Decorrentes de Ajuste a Valor Presente (AVP) - Valores Mobiliários - No Exterior	0,00	C	0,00	0,00	0,00	C
1.01.01.09.55	(-) Perdas por Redução de Valor Recuperável (Impairment) - Valores Mobiliários - No Exterior	0,00	C	0,00	0,00	0,00	C
1.09.70	Subconta - Ajuste a Valor Justo - Não Hedge - No Exterior	0,00	C	0,00	0,00	0,00	C
1.01.01.09.90	Subconta - Adição Inicial - Valores Mobiliários - Não Hedge - No Exterior	0,00	C	0,00	0,00	0,00	C
1.01.01.10	VALORES MOBILIÁRIOS - HEDGE - NO EXTERIOR	0,00	C	0,00	0,00	0,00	C

Relatório de Impressão de Pastas e Fichas

Nome Empresarial: IMPERIO EMPREENDIMENTOS LTDA

Período da Escrituração: 01/01/2023 a 31/12/2023

CNPJ: 04.966.853/0001-33

SCP:

Registro P030 - Identificação do período e forma de apuração do imposto de renda e da contribuição social sobre o lucro líquido das empresas tributadas pelo lucro presumido

Data Saldo Inicial	Data Saldo Final	Período de apuração
01/04/2023	30/06/2023	T02 - Segundo Trimestre

Registro P100 - Balanço Patrimonial

Código	Descrição	Saldo Inicial	D/C	Total débitos	Total créditos	Saldo final	D/C
1.01.01.10.01	Derivativos - Hedge Valor Justo - No Exterior	0,00	C	0,00	0,00	0,00	C
1.01.01.10.02	Derivativos - Hedge Fluxo de Caixa - No Exterior	0,00	C	0,00	0,00	0,00	C
1.01.01.10.03	Derivativos - Hedge Investimento no Exterior - No Exterior	0,00	C	0,00	0,00	0,00	C
1.01.01.10.70	Subconta - Ajusto a Valor Justo - Valores Mobiliários - Hedge - No Exterior	0,00	C	0,00	0,00	0,00	C
1.01.01.10.90	Subconta - Adoção Inicial - Valores Mobiliários - Hedge - No Exterior	0,00	C	0,00	0,00	0,00	C
1.01.01.40	RECURSOS NO EXTERIOR DECORRENTES DE EXPORTAÇÃO	0,00	C	0,00	0,00	0,00	C
1.01.01.40.01	Recursos no Exterior Decorrentes de Exportação	0,00	C	0,00	0,00	0,00	C
01.99	OUTRAS DISPONIBILIDADES	0,00	C	0,00	0,00	0,00	C
1.01.01.99.01	Outras Disponibilidades	0,00	C	0,00	0,00	0,00	C
1.01.02	CREDITOS	0,00	C	0,00	0,00	0,00	C

Relatório de Impressão de Pastas e Fichas

Nome Empresarial: IMPERIO EMPREENDIMENTOS LTDA  
 Período da Escrituração: 01/01/2023 a 31/12/2023 CNPJ: 04.966.853/0001-33 SCP:

Registro P030 - Identificação do período e forma de apuração do imposto de renda e da contribuição social sobre o lucro líquido das empresas tribuadas pelo lucro presumido  
 Data Saldo Inicial: 01/04/2023 Data Saldo Final: 30/06/2023 Período de apuração: 102 - Segundo Trimestre

Registro P100 - Balanço Patrimonial

Código	Descrição	Saldo inicial	D/C	Total débitos	Total créditos	Saldo final	D/C
1.01.02.01	ADIANTAMENTOS	0,00	C	0,00	0,00	0,00	C
1.01.02.01.01	Adiantamentos a Fornecedores - no País - Circulante	0,00	C	0,00	0,00	0,00	C
1.01.02.01.02	Adiantamentos a Fornecedores - no Exterior - Circulante	0,00	C	0,00	0,00	0,00	C
1.01.02.01.03	Adiantamentos a Funcionários - Circulante	0,00	C	0,00	0,00	0,00	C
1.01.02.01.04	Adiantamentos a Terceiros - Circulante	0,00	C	0,00	0,00	0,00	C
1.01.02.01.98	Outros Adiantamentos - Circulante	0,00	C	0,00	0,00	0,00	C
1.01.02.02	DUPLICATAS A RECEBER	0,00	C	0,00	0,00	0,00	C
1.01.02.02.01	Duplicatas a Receber - Operações com Partes Não Relacionadas - no País	0,00	C	0,00	0,00	0,00	C
1.01.02.02.02	Duplicatas a Receber - Operações com Partes Não Relacionadas - no Exterior	0,00	C	0,00	0,00	0,00	C
1.01.02.02.99	Duplicatas a Receber - Operações com Partes Relacionadas - no País	0,00	C	0,00	0,00	0,00	C

MATÕES DO NORTE / MA	
PROC.	2103003/2024
FLS.	2534
RUB.	0

Relatório de Impressão de Pastas e Fichas

Nome Empresarial: IMPERIO EMPREENDIMENTOS LTDA

Período da Escrituração: 01/01/2023 a 31/12/2023

CNPJ: 04.966.853/0001-33

SCP:

Registro P030 - Identificação do período e forma de apuração do imposto de renda e da contribuição social sobre o lucro líquido das empresas tributadas pelo lucro presumido

Data Saldo Inicial	Data Saldo Final	Período de apuração
01/04/2023	30/09/2023	T02 - Segundo Trimestre

Registro P100 - Balanço Patrimonial

Código	Descrição	Saldo Inicial	D/C	Total débitos	Total créditos	Saldo final	D/C
1.01.02.02.04	Duplicatas a Receber - Operações com Partes Relacionadas - no Exterior	0,00	C	0,00	0,00	0,00	C
1.01.02.02.50	(-) Juros e Apropriações Decorantes de Ajuste de Valor Presente (AVP) - Duplicatas a Receber	0,00	C	0,00	0,00	0,00	C
1.01.02.02.52	(-) Perdas Estimadas em Créditos de Utilização Duvidosa - Duplicatas a Receber	0,00	C	0,00	0,00	0,00	C
1.01.02.02.55	(-) Perdas por Redução ao Valor Recuperável (Impairment) - Duplicatas a Receber	0,00	C	0,00	0,00	0,00	C
1.01.02.02.90	Subtotal - Adição Inicial - Duplicatas a Receber	0,00	C	0,00	0,00	0,00	C
1.01.02.03	TRIBUTOS A RECUPERAR	0,00	C	0,00	0,00	0,00	C
1.01.02.03.01	IRPJ a Recuperar	0,00	C	0,00	0,00	0,00	C
1.01.02.03.02	ICMS a Recuperar	0,00	C	0,00	0,00	0,00	C
1.01.02.03.03	PIS a Recuperar - Crédito Básico	0,00	C	0,00	0,00	0,00	C
1.01.02.03.04	PIS a Recuperar - Crédito Presumido	0,00	C	0,00	0,00	0,00	C

MATÔES DO NORTE / MA  
 PROC. 2103003 / 2024  
 FLS. 2535  
 RUB.           

Relatório de Impressão de Pastas e Fichas

Nome Empresarial: IMPERIO EMPREENDIMENTOS LTDA  
 Período da Escrituração: 01/01/2023 a 31/12/2023 CNPJ: 04.966.853/0001-33 SCP:

Registro P030 - Identificação do período e forma de apuração do imposto de renda e da contribuição social sobre o lucro líquido das empresas tributadas pelo lucro presumido

Data Saldo Inicial: 01/04/2023 Data Saldo Final: 30/06/2023 Período de apuração: 102 - Segundo Trimestre

Registro P100 - Balanço Patrimonial

Código	Descrição	Saldo Inicial	D/C	Total débitos	Total créditos	Saldo final	D/C
1.01.02.03.05	COFINS a Recuperar - Crédito Básico	0,00	C	0,00	0,00	0,00	C
1.01.02.03.06	COFINS a Recuperar - Crédito Presumido	0,00	C	0,00	0,00	0,00	C
1.01.02.03.07	CIDE a Recuperar	0,00	C	0,00	0,00	0,00	C
1.01.02.03.40	Ganhos Impostos e Contribuições a Recuperar	0,00	C	0,00	0,00	0,00	C
1.01.02.03.50	(-) Juros a Apropriar Decorrentes de Ajusto a Valor Presente (AVP) - Tributos a Recuperar	0,00	C	0,00	0,00	0,00	C
1.01.02.03.55	(-) Perdas por Redução ao Valor Recuperável (Impairment) - Tributos a Recuperar	0,00	C	0,00	0,00	0,00	C
1.01.02.04	TRIBUTOS A COMPENSAR	0,00	C	0,00	0,00	0,00	C
2.04.01	Imposto de Renda Retido na Fonte (IRRF)	0,00	C	0,00	0,00	0,00	C
1.01.02.04.02	IRPJ Reconhecido por Estimativa	0,00	C	0,00	0,00	0,00	C
1.01.02.04.03	IRPJ Saldo Negativo	0,00	C	0,00	0,00	0,00	C

Relatório de Impressão de Pastas e Fichas

Nome Empresarial: **IMPERIO EMPREENDIMENTOS LTDA**  
 Período da Escrituração: **01/01/2023 a 31/12/2023** CNPJ: **04.966.853/0001-33** SCP:

Registro P030 - Identificação do período e forma de apuração do imposto de renda e da contribuição social sobre o lucro líquido das empresas tributadas pelo lucro presumido

Data Saldo Inicial	Data Saldo Final	Período de apuração
01/04/2023	30/06/2023	T02 - Segundo Trimestre

Registro P100 - Balanço Patrimonial

Código	Descrição	Saldo Inicial	D/C	Total débitos	Total créditos	Saldo final	D/C
1.01.02.04.04	CSLL Retida na Fonte	0,00	C	0,00	0,00	0,00	C
1.01.02.04.05	CSLL Recolhida por Estimativa	0,00	C	0,00	0,00	0,00	C
1.01.02.04.06	CSLL Saldo Negativo	0,00	C	0,00	0,00	0,00	C
1.01.02.04.07	PIS/PASEP Retido na Fonte	0,00	C	0,00	0,00	0,00	C
1.01.02.04.08	PIS/PASEP a Compensar	0,00	C	0,00	0,00	0,00	C
1.01.02.04.09	COFINS Retida na Fonte	0,00	C	0,00	0,00	0,00	C
1.01.02.04.10	COFINS a Compensar	0,00	C	0,00	0,00	0,00	C
1.03.11	IPVA a Compensar	0,00	C	0,00	0,00	0,00	C
1.01.02.04.12	IDF a Compensar	0,00	C	0,00	0,00	0,00	C
1.01.02.04.13	Imposto de Importação a Compensar	0,00	C	0,00	0,00	0,00	C



Relatório de Impressão de Pastas e Fichas

Nome Empresarial: IMPERIO EMPREENDIMENTOS LTDA  
 Período da Escrituração: 01/01/2023 a 31/12/2023 CNPJ: 04.966.853/0001-33 SCP:

Registro P030 - Identificação do período e forma de apuração do imposto de renda e da contribuição social sobre o lucro líquido das empresas tributadas pelo lucro presumido:

Data Saldo Inicial: 01/04/2023 Data Saldo Final: 30/06/2023 Período de apuração: T02 - Segundo Trimestre

Registro P100 - Balanço Patrimonial

Código	Descrição	Saldo Inicial	D/C	Total débitos	Total créditos	Saldo final	D/C
1.01.02.04.14	Imposto de Exportação a Compensar	0,00	C	0,00	0,00	0,00	C
1.01.02.04.15	ITR a Compensar	0,00	C	0,00	0,00	0,00	C
1.01.02.04.16	GIDE a Compensar	0,00	C	0,00	0,00	0,00	C
1.01.02.04.17	Contribuição Previdenciária Retida na Prestação de Serviços	0,00	C	0,00	0,00	0,00	C
1.01.02.04.18	Contribuição Previdenciária a Compensar	0,00	C	0,00	0,00	0,00	C
1.01.02.04.40	Outros Tributos a Compensar	0,00	C	0,00	0,00	0,00	C
1.01.02.04.50	(-) Juros a Apropiar Descontados de Ativos a Valor Presente (AVP) - Tributos a Compensar	0,00	C	0,00	0,00	0,00	C
02.04.55	(-) Perdas por Realização do Valor Recuperável (Impairment) Tributos a Compensar	0,00	C	0,00	0,00	0,00	C
1.01.02.09	OUTROS CRÉDITOS - CIRCULANTE	0,00	C	0,00	0,00	0,00	C
1.01.02.09.01	Móveis com Partes Não Relacionadas - Circulante - No País	0,00	C	0,00	0,00	0,00	C

Relatório de Impressão de Pastas e Fichas

Nome Empresarial: IMPERIO EMPREENDIMENTOS LTDA

Período da Escrituração: 01/01/2023 a 31/12/2023

CNPJ: 04.966.853/0001-33

SCP:

Registro P030 - Identificação do período e forma de apuração do imposto de renda e da contribuição social sobre o lucro líquido das empresas tributadas pelo lucro presumido

Data Saldo Inicial: 01/04/2023  
 Data Saldo Final: 30/06/2023  
 Período de apuração: T02 - Segundo Trimestre

Registro P100 - Balanço Patrimonial

Código	Descrição	Saldo Inicial	D/C	Total débitos	Total créditos	Saldo final	D/C
1.01.02.09.02	Mútuos com Partes Não Relacionadas - Circulante - No Exterior	0,00	D	0,00	0,00	0,00	C
1.01.02.09.03	Dividendos a Receber - Circulante - No País	0,00	C	0,00	0,00	0,00	C
1.01.02.09.04	Dividendos a Receber - Circulante - No Exterior	0,00	C	0,00	0,00	0,00	C
1.01.02.09.05	Juros Sobre o Capital Próprio a Receber - Circulante	0,00	C	0,00	0,00	0,00	C
1.01.02.09.06	Ajustamento para Futuro Aumento de Capital - Ativo - Circulante	0,00	C	0,00	0,00	0,00	C
1.01.02.09.07	Doutros Juros a Receber - Circulante	0,00	C	0,00	0,00	0,00	C
1.01.02.09.09	Contraprestação Contingente Ativa - Combinação de Negócios - Circulante	0,00	C	0,00	0,00	0,00	C
1.01.02.09.10	Demais Créditos a Receber - Circulante	0,00	C	0,00	0,00	0,00	C
1.01.02.09.11	Depósitos em Bancos - Circulante	0,00	C	0,00	0,00	0,00	C
1.01.02.09.12	Doutros Créditos em Bancos - Circulante	0,00	C	0,00	0,00	0,00	C

Relatório de Impressão de Pastas e Fichas

Nome Empresarial: IMPERIO EMPREENDIMENTOS LTDA

Período da Escrituração: 01/01/2023 a 31/12/2023

CNPJ: 04.966.853/0001-33

SCP:

Registro P030 - Identificação do período e forma de apuração do imposto de renda e da contribuição social sobre o lucro líquido das empresas tributadas pelo lucro presumido

Data Saldos Inicial: 01/04/2023  
 Data Saldos Final: 30/06/2023  
 Período de apuração: T02 - Segundo Trimestre

Registro P100 - Balanço Patrimonial

Código	Descrição	Saldos Inicial	D/C	Total débitos	Total créditos	Saldos final	D/C
1.01.02.09.20	Direitos Creditórios Cedidos	0,00	C	0,00	0,00	0,00	C
1.01.02.09.21	(-) Deságio na Cessão de Títulos	0,00	C	0,00	0,00	0,00	D
1.01.02.09.25	Direitos Creditórios a Receber	0,00	C	0,00	0,00	0,00	C
1.01.02.09.50	(-) Juros a Apropiar Decorrentes de Ajuste a Valor Presente (AVP) - Outros Créditos - Circulante	0,00	C	0,00	0,00	0,00	C
1.01.02.09.55	(-) Perdas Estimadas por Redução ao Valor Recuperável (Impairment) - Outros Créditos - Circulante	0,00	C	0,00	0,00	0,00	C
1.01.02.09.60	EPC 47 - Ativos de Contrato - Circulante	0,00	C	0,00	0,00	0,00	C
1.01.02.09.70	Subconta - Ajuste a Valor Justo - Outros Créditos - Circulante	0,00	C	0,00	0,00	0,00	C
1.03	ESTOQUES	4.214,50 6,24	D	1.125.971,10	1.202.452,38	4.137.524,96	D
1.01.03.01	ESTOQUES DE MERCADORIAS	4.213,83 3,74	D	1.125.971,10	1.202.452,38	4.137.352,46	D
1.01.03.01.01	Mercadorias para Revenda	4.247,58 3,74	D	1.125.971,10	1.202.452,38	4.171.102,46	D

MATÕES DO NORTE / MA	
PROC.	2103003 / 2024
FLS	2590
MUB.	✓

Relatório de Impressão de Pastas e Fichas

Nome Empresarial: IMPERIO EMPREENDIMENTOS LTDA

Período da Escrituração: 01/01/2023 a 31/12/2023

CNPJ: 04.966.853/0001-33

SCP:

Registro P030 - Identificação do período e forma de apuração do imposto de renda e da contribuição social sobre o lucro líquido das empresas tributadas pelo lucro presumido

Data Saldo Inicial	Data Saldo Final	Período de apuração
01/04/2023	30/06/2023	T02 - Segundo Trimestre

Registro P100 - Balanço Patrimonial

Código	Descrição	Saldo Inicial	D/C	Total débitos	Total créditos	Saldo final	D/C
1.01.03.01.55	(-) Perda por Ajuste ao Valor Realizável Líquido - Estoque Mercadorias	33.750,00	C	0,00	0,00	33.750,00	C
1.01.03.01.70	Subconta - Ajuste a Valor Justo - Estoque Mercadorias	0,00	C	0,00	0,00	0,00	C
1.01.03.01.75	Subconta - Ajuste a Valor Presente (AVP) - Estoque Mercadorias	0,00	C	0,00	0,00	0,00	C
1.01.03.01.80	Subconta - Adição inicial - Estoques de Mercadorias	0,00	C	0,00	0,00	0,00	C
1.01.03.02	ESTOQUES DE PRODUTOS	472,50	D	0,00	0,00	472,50	D
1.01.03.02.01	matérias (materiais iniciais)	472,50	D	0,00	0,00	472,50	D
1.01.03.02.02	Outros Materiais	0,00	C	0,00	0,00	0,00	C
1.01.03.02.03	Produtos em elaboração	0,00	C	0,00	0,00	0,00	C
1.01.03.02.04	Produtos Acabados	0,00	C	0,00	0,00	0,00	C
1.01.03.02.99	(-) Perda por Ajuste ao Valor Realizável Líquido - Estoque Produtos	0,00	C	0,00	0,00	0,00	C

MATÕES DO NORTE - MA  
 PROC. 2103003 / 2024  
 FLS. 2591  
 RUB.                     

Relatório de Impressão de Pastas e Fichas

Nome Empresarial: **IMPERIO EMPREENDIMENTOS LTDA**  
 Período da Escrituração: **01/01/2023 a 31/12/2023** CNPJ: **04.966.853/0001-33** SCP:

Registro R030 - Identificação do período e forma de apuração do imposto de renda e da contribuição social sobre o lucro líquido das empresas tributadas pelo lucro presumido

Data Saldo Inicial	Data Saldo Final	Período de apuração
01/04/2023	30/06/2023	T02 - Segundo Trimestre

Registro P100 - Balanço Patrimonial

Código	Descrição	Saldo Inicial	D/C	Total débitos	Total créditos	Saldo final	D/C
1.01.03.00.70	Subconta - Ajuste a Valor Justo - Estoques de Produtos	0,00	C	0,00	0,00	0,00	C
1.01.05.02.75	Subconta - Ajuste a Valor Presente (AVP) - Estoques de Produtos	0,00	C	0,00	0,00	0,00	C
1.01.03.02.90	Subconta - Adoção Inicial - Estoques de Produtos	0,00	C	0,00	0,00	0,00	C
1.01.03.03	ESTOQUES - ATIVIDADE IMOBILIÁRIA	0,00	C	0,00	0,00	0,00	C
1.01.03.03.01	Terenos - Atividade Imobiliária	0,00	C	0,00	0,00	0,00	C
1.01.03.03.02	Imóveis Adquiridos para Revenda - Atividade Imobiliária	0,00	C	0,00	0,00	0,00	C
1.01.03.03.03	Obras em Andamento - Atividade Imobiliária	0,00	C	0,00	0,00	0,00	C
1.01.03.03.04	Imóveis à Venda - Atividade Imobiliária	0,00	C	0,00	0,00	0,00	C
1.01.03.03.05	Construções em Andamento de Imóveis Destinados à Venda	0,00	C	0,00	0,00	0,00	C
1.01.03.03.06	Materiais de Construção - Atividade Imobiliária	0,00	C	0,00	0,00	0,00	C

MATÕES DO NORTE / MA  
 PROC. 2103003/2024  
 FLS. 2592  
 RUB. 4

Relatório de Impressão de Pastas e Fichas

Nome Empresarial: IMPERIO EMPREENDIMENTOS LTDA

Período da Escrituração: 01/01/2023 a 31/12/2023

CNPJ: 04.966.653/0001-33

SCP:

Registro P030 - Identificação do período e forma de apuração do imposto de renda e da contribuição social sobre o lucro líquido das empresas tributadas pelo lucro presumido

Data Saida Inicial: 01/04/2023  
 Data Saida Final: 30/06/2023  
 Período de apuração: T02 - Segundo Trimestre

Registro P100 - Balanço Patrimonial

Código	Descrição	Saldo Inicial	D/C	Total débitos	Total créditos	Saldo final	D/C
1.01.03.03.55	(-) Perda por Ajuste no Valor Realizável Líquido - Estoque Atividade Imobiliária	0,00	C	0,00	0,00	0,00	C
1.01.03.03.75	Subconta - Ajuste a Valor Presente (AVP) - Estoque Atividade Imobiliária	0,00	C	0,00	0,00	0,00	C
1.01.03.03.90	Subconta - Adopção Inicial - Estoques - Atividade Imobiliária	0,00	C	0,00	0,00	0,00	C
1.01.03.04	ESTOQUES - LONGA MATURAÇÃO	0,00	C	0,00	0,00	0,00	C
1.01.03.04.01	Insumos (materiais diretos) - Estoque Longa Maturação	0,00	C	0,00	0,00	0,00	C
1.01.03.04.02	Outros Materiais - Estoque Longa Maturação	0,00	C	0,00	0,00	0,00	C
1.01.03.04.03	Produtos em Elaboração - Estoque Longa Maturação	0,00	C	0,00	0,00	0,00	C
1.01.03.04.04	Produtos Acabados - Estoque Longa Maturação	0,00	C	0,00	0,00	0,00	C
1.01.03.04.55	(-) Perda por Ajuste no Valor Realizável Líquido - Estoque Longa Maturação	0,00	C	0,00	0,00	0,00	C
1.01.03.04.70	Subconta - Ajuste a Valor Justo - Estoque Longa Maturação	0,00	C	0,00	0,00	0,00	C

MATÕES DO NORTE / MA	
PROC.	2103003/2024
FLS.	2593
RUB.	4

Relatório de Impressão de Pastas e Fichas

Nome Empresarial: IMPERIO EMPREENDIMENTOS LTDA

Período da Escrituração: 01/01/2023 a 31/12/2023

CNPJ: 04.966.853/0001-33

SCP:

Registro P030 - Identificação do período e forma de apuração do imposto de renda e da contribuição social sobre o lucro líquido das empresas tributadas pelo lucro presumido

Data Saldos Inicial	Data Saldos Final	Período de apuração
01/04/2023	30/06/2023	T02 - Segundo Trimestre

Registro P100 - Balanço Patrimonial

Código	Descrição	Saldo Inicial	D/C	Total débitos	Total créditos	Saldo final	D/C
1.01.03.04.75	Subconta - Ajuste a Valor Presente (AVP) - Estoque Longa Maturação	0,00	C	0,00	0,00	0,00	C
1.01.03.04.90	Subconta - Adoção Inicial - Estoques - Longa Maturação	0,00	C	0,00	0,00	0,00	C
1.01.03.05	ESTOQUES - ATIVIDADE RURAL	0,00	C	0,00	0,00	0,00	C
1.01.03.05.01	Produtos Agropecuários de Origem Animal	0,00	C	0,00	0,00	0,00	C
1.01.03.05.02	Produtos Agropecuários de Origem Vegetal	0,00	C	0,00	0,00	0,00	C
1.01.03.05.03	Insumos Agropecuários	0,00	C	0,00	0,00	0,00	C
1.01.03.05.04	Outros Materiais - Atividade Rural	0,00	C	0,00	0,00	0,00	C
1.01.03.05.55	1-) Perda por Ajuste ao Valor Realizável Líquido - Estoque Atividade Rural	0,00	C	0,00	0,00	0,00	C
1.01.03.05.70	Subconta - Ajuste a Valor Justo - Estoque Atividade Rural	0,00	D	0,00	0,00	0,00	C
1.01.03.05.75	Subconta - Ajuste a Valor Presente (AVP) - Estoque Atividade Rural	0,00	C	0,00	0,00	0,00	C

MATÕES DO NORTE / MA  
 PROC. 2403003/2024  
 FLS. 2594  
 RUB.                     

Relatório de Impressão de Pastas e Fichas

Nome Empresarial: IMPERIO EMPREENDIMENTOS LTDA  
 Período da Escrituração: 01/01/2023 a 31/12/2023 CNPJ: 04.966.853/0001-33 SCP:

Registro P030 - Identificação do período e forma de apuração do imposto de renda e da contribuição social sobre o lucro líquido das empresas tributadas pelo lucro presumido

Data Saldo Inicial	Data Saldo Final	Período de apuração
01/04/2023	30/06/2023	T02 - Segundo Trimestre

Registro P100 - Balanço Patrimonial

Código	Descrição	Saldo Inicial	D/C	Total débitos	Total créditos	Saldo final	D/C
1.01.03.05.90	Subconta - Adoção inicial - Estoques - Atividade Rural	0,00	C	0,00	0,00	0,00	C
1.01.03.06	ESTOQUES SERVIÇOS	0,00	C	0,00	0,00	0,00	C
1.01.03.06.01	Materiais Aplicados na Produção de Serviços	0,00	C	0,00	0,00	0,00	C
1.01.03.06.02	Serviços em Andamento	0,00	C	0,00	0,00	0,00	C
1.01.03.06.03	Serviços Acabados	0,00	C	0,00	0,00	0,00	C
1.01.03.06.55	(-) Perda por Ajuste ao Valor Realizado Líquido - Estoque Serviços	0,00	C	0,00	0,00	0,00	C
1.01.03.06.70	Subconta - Ajuste a Valor Justo - Estoque Serviços	0,00	C	0,00	0,00	-0,00	C
1.01.06.75	Subconta - Ajuste a Valor Presente (AVP) - Estoque Serviços	0,00	C	0,00	0,00	0,00	C
1.01.03.06.90	Subconta - Adoção Inicial - Estoque Serviços	0,00	C	0,00	0,00	0,00	C
1.01.03.07	ESTOQUES (OUTROS)	0,00	C	0,00	0,00	0,00	C



Relatório de Impressão de Pastas e Fichas

Nome Empresarial: IMPERIO EMPREENDIMENTOS LTDA

Período da Escrituração: 01/01/2023 a 31/12/2023

CNPJ: 04.966.853/0001-33

SCP:

Registro P030 - Identificação do período e forma de apuração do imposto de renda e da contribuição social sobre o lucro líquido das empresas tributadas pelo lucro presumido

Data Sétor Inicial: 01/04/2023  
 Data Sétor Final: 30/06/2023  
 Período de apuração: T02 - Segundo Trimestre

Registro P100 - Balanço Patrimonial

Código	Descrição	Saldo Inicial	D/C	Total débitos	Total créditos	Saldo final	D/C
1.01.03.07.01	Material em Armazenado	0,00	C	0,00	0,00	0,00	C
1.01.03.07.02	Material Destinado à Destruição	0,00	C	0,00	0,00	0,00	C
1.01.03.07.03	Súcia	0,00	C	0,00	0,00	0,00	C
1.01.03.07.04	Outros Estoques	0,00	C	0,00	0,00	0,00	C
1.01.03.07.55	(-) Perda por Ajuste ao Valor Realizável Líquido - Estoques Outros	0,00	C	0,00	0,00	0,00	C
1.01.03.07.75	Subconta - Ajuste a Valor Presente (AVP) - Estoque Outros	0,00	C	0,00	0,00	0,00	D
1.01.03.07.90	Subconta - Adoção Inicial - Estoque Outros	0,00	C	0,00	0,00	0,00	C
1.05	DESPESAS DO EXERCÍCIO SEGUINTE	0,00	C	0,00	0,00	0,00	C
1.01.05.01	DESPESAS DO EXERCÍCIO SEGUINTE	0,00	D	0,00	0,00	0,00	C
1.01.05.01.01	Aluguéis Pagos Antecipadamente	0,00	C	0,00	0,00	0,00	C

MATÕES DO NORTE / MA	
PROC.	2103003/2024
FLS	2596
RUB.	JK

Relatório de Impressão de Pastas e Fichas

Nome Empresarial: IMPERIO EMPREENDIMENTOS LTDA

Período da Escrituração: 01/01/2023 a 31/12/2023

CNPJ: 04.966.853/0001-33

SCP:

Registro P030 - Identificação do período e forma de apuração do imposto de renda e da contribuição social sobre o lucro líquido das empresas tributadas pelo lucro presumido

Data Saldo Inicial	Data Saldo Final	Período de apuração
01/04/2023	30/06/2023	T02 - Segundo Trimestre

Registro P100 - Balanço Patrimonial

Código	Descrição	Saldo Inicial	D/C	Total débitos	Total créditos	Saldo final	D/C
1.01.05.01.02	Premios de Seguros a Apropriar	0,00	C	0,00	0,00	0,00	C
1.01.05.01.03	Encargos Financeiros a Apropriar	0,00	C	0,00	0,00	0,00	C
1.01.05.01.09	Douros Custos e Despesas Pagas Antecipadamente	0,00	C	0,00	0,00	0,00	C
1.01.10	ATIVO BIOLÓGICO - CIRCULANTE	0,00	C	0,00	0,00	0,00	C
1.01.10.01	ATIVO BIOLÓGICO AVALIADO PELO VALOR JUSTO - CIRCULANTE	0,00	C	0,00	0,00	0,00	C
1.01.10.01.01	Ativo Biológico Consumível - Origem Animal - Pelo Valor Justo	0,00	C	0,00	0,00	0,00	C
1.01.10.01.02	Ativo Biológico Consumível - Origem Vegetal - Pelo Valor Justo	0,00	C	0,00	0,00	0,00	C
1.01.10.01.70	Subconta - Ajuste à Valor Justo (AVJ) - Ativos Biológicos Consumíveis Pelo Valor Justo - Circulante	0,00	C	0,00	0,00	0,00	C
1.01.10.01.75	Subconta - Ajuste à Valor Presente (AVP) - Ativos Biológicos Pelo Valor Justo - Circulante	0,00	C	0,00	0,00	0,00	C
1.01.10.01.90	Subconta - Atoção Inicial - Ativo Biológico	0,00	C	0,00	0,00	0,00	C

MATÕES DO NORTE / MA  
 PROC. 2103003/2024  
 FLS 2597  
 RUB

Relatório de Impressão de Pastas e Fichas

Nome Empresarial: IMPERIO EMPREENDIMENTOS LTDA  
 Período da Escrituração: 01/01/2023 a 31/12/2023 CNPJ: 04.966.853/0001-33 SCP:

Registro P030 - Identificação do período e forma de apuração do imposto de renda e da contribuição social sobre o lucro líquido das empresas tributadas pelo lucro presumido

Data Saida Inicial	Data Saida Final	Período de apuração
01/04/2023	30/06/2023	T02 - Segundo Trimestre

Registro P100 - Balanço Patrimonial

Código	Descrição	Saldo Inicial	D/C	Total débitos	Total créditos	Saldo final	D/C
1.01.10.02	ATIVO BIOLÓGICO AVALIADO PELO CUSTO - CIRCULANTE	0,00	C	0,00	0,00	0,00	C
1.01.10.02.01	Ativo Biológico Consumível - Origem Animal - Pelo Custo	0,00	C	0,00	0,00	0,00	C
1.01.10.02.02	Ativo Biológico Consumível - Origem Vegetal - Pelo Custo	0,00	C	0,00	0,00	0,00	C
1.01.10.02.55	(-) Perdas por Redução do Valor Recuperável (Impairment) - Ativos Biológicos Consumível - Pelo Custo	0,00	C	0,00	0,00	0,00	C
1.01.10.02.75	Subconta - Ajuste a Valor Presente (AVP) - Ativos Biológicos Consumíveis - Pelo Custo	0,00	C	0,00	0,00	0,00	C
1.01.11	ATIVO NÃO CIRCULANTE MANTIDO PARA VENDA	0,00	C	0,00	0,00	0,00	C
1.01.11.01	ATIVO NÃO CIRCULANTE MANTIDO PARA VENDA	0,00	C	0,00	0,00	0,00	C
1.01.01	Ativo Não Circulante Mantido Para Venda	0,00	C	0,00	0,00	0,00	C
1.01.11.01.55	(-) Perdas Esperadas por Redução do Valor Recuperável (Impairment) - Ativo Não Circulante Mantido para Venda	0,00	C	0,00	0,00	0,00	C
1.01.11.01.70	Subconta - Ajuste a Valor Justo - Ativo Não Circulante Mantido para Venda	0,00	C	0,00	0,00	0,00	C

Relatório de Impressão de Pastas e Fichas

Nome Empresarial: IMPERIO EMPREENDIMENTOS LTDA

Período da Eschuração: 01/01/2023 a 31/12/2023

CNPJ: 04.966.853/0001-33

SCP:

Registro P030 - Identificação do período e forma de apuração do imposto de renda e da contribuição social sobre o lucro líquido das empresas tributadas pelo lucro presumido

Data Saldo Inicial	Data Saldo Final	Período de apuração
01/04/2023	30/06/2023	T02 - Segundo Trimestre

Registro P100 - Balanço Patrimonial

Código	Descrição	Saldo Inicial	D/C	Total débitos	Total créditos	Saldo final	D/C
1.01.11.01.75	Subconta - Ajuste à Valor Presente (AVP) - Ativo Não Circulante Mantido para Venda	0,00	D	0,00	0,00	0,00	C
1.01.11.01.90	Subconta - Adição Inicial - Ativo Não Circulante Mantido para Venda	0,00	C	0,00	0,00	0,00	C
1.02	ATIVO NÃO CIRCULANTE	52.000,00	D	0,00	0,00	52.000,00	D
1.02.01	REALIZÁVEL A LONGO PRAZO	0,00	C	0,00	0,00	0,00	C
1.02.01.01	CRÉDITOS E VALORES - LONGO PRAZO	0,00	C	0,00	0,00	0,00	C
1.02.01.01.01	Clientes - Longo Prazo	0,00	C	0,00	0,00	0,00	C
1.02.01.01.02	Mútuos com Partes Não Relacionadas - Ativo - Longo Prazo	0,00	C	0,00	0,00	0,00	C
1.01.03	Mútuos com Partes Relacionadas - Ativo - Longo Prazo	0,00	C	0,00	0,00	0,00	C
1.02.01.01.04	Acrescimos para Futuro Aumento de Capital - Ativo - Longo Prazo	0,00	C	0,00	0,00	0,00	C
1.02.01.01.99	Títulos Patrimoniais Avaliados pelo Custo - Longo Prazo	0,00	C	0,00	0,00	0,00	C

MATÕES DO NORTE / MA  
 PROC. 2403003 / 2024  
 FLS 2599  
 RJG. *[assinatura]*

Relatório de Impressão de Pastas e Fichas

Nome Empresarial: IMPERIO EMPREENDIMENTOS LTDA  
 Período da Escrituração: 01/01/2023 a 31/12/2023 CNPJ: 04.966.853/0001-33 SCP:

Registro P030 - Identificação do período e forma de apuração do imposto de renda e da contribuição social sobre o lucro líquido das empresas tributadas pelo lucro presumido

Data Saldos Iniciais: 01/04/2023 Data Saldos Finais: 30/06/2023 Período de apuração: T02 - Segundo Trimestre

Registro P100 - Balanço Patrimonial

Código	Descrição	Saldo inicial	D/C	Total débitos	Total créditos	Saldo final	D/C
1.02.01.01.09	Contraprestação Contingente Ativa - Continuação de Negócios - Longo Prazo	0,00	C	0,00	0,00	0,00	C
1.02.01.01.10	Outros Valores Mobiliários - No Exterior - Longo Prazo	0,00	C	0,00	0,00	0,00	C
1.02.01.01.10	1) Outros Contas Restriccionadas - Créditos e Valores - Longo Prazo	0,00	C	0,00	0,00	0,00	C
1.02.01.01.20	Diretos Creditórios Cedidos - Longo Prazo	0,00	C	0,00	0,00	0,00	C
1.02.01.01.21	1-) Deságio na Cessão de Títulos - Longo Prazo	0,00	C	0,00	0,00	0,00	C
1.02.01.01.25	Diretos Creditórios a Receber - Longo Prazo	0,00	C	0,00	0,00	0,00	C
1.02.01.01.25	Duplicatas a Receber - Operações com Partes Não Relacionadas - no País - Longo Prazo	0,00	C	0,00	0,00	0,00	C
1.01.27	Duplicatas a Receber - Operações com Partes Não Relacionadas - no Exterior - Longo Prazo	0,00	C	0,00	0,00	0,00	C
1.02.01.01.28	Duplicatas a Receber - Operações com Partes Relacionadas - no País - Longo Prazo	0,00	C	0,00	0,00	0,00	C
1.02.01.01.29	Duplicatas a Receber - Operações com Partes Relacionadas - no Exterior - Longo Prazo	0,00	C	0,00	0,00	0,00	C

MATÔES DO NORTE / MA  
 PROC. 2403003 / 2024  
 FLS. 2600  
 RUB. *ck*

Relatório de Impressão de Pastas e Fichas

Nome Empresarial: IMPERIO EMPREENDIMENTOS LTDA  
 Período da Escrituração: 01/01/2023 a 31/12/2023 CNPJ: 04.966.853/0001-33 SCP:

Registro P030 - Identificação do período e forma de apuração do imposto de renda e da contribuição social sobre o lucro líquido das empresas tributadas pelo lucro presumido

Data Saldo Inicial: 01/04/2023 Data Saldo Final: 30/06/2023 Período de apuração: T02 - Segundo Trimestre

Registro P100 - Balanço Patrimonial

Código	Descrição	Saldo Inicial	D/C	Total débitos	Total créditos	Saldo final	D/C
1.02.01.01.50	(-) Juros a Apropiar Decorrentes de Ajuste a Valor Presente (AVP) - Créditos - Longo Prazo	0,00	C	0,00	0,00	0,00	C
1.02.01.01.52	(-) Perdas Estimadas em Créditos de Liquidação Duvidosa - Longo Prazo	0,00	C	0,00	0,00	0,00	C
1.02.01.01.55	(-) Perdas por Redução do Valor Recuperável (Impairment) - Créditos e Valores - Longo Prazo	0,00	C	0,00	0,00	0,00	C
1.02.01.01.70	Subconta - Ajuste a Valor Justo - Créditos - Longo Prazo	0,00	C	0,00	0,00	0,00	C
1.02.01.01.90	Subconta - Adoção Inicial - Créditos e Valores - Longo Prazo	0,00	C	0,00	0,00	0,00	C
1.02.01.02	VALORES MOBILIÁRIOS - NO PAÍS	0,00	D	0,00	0,00	0,00	C
1.02.01.02.01	Títulos para Negociação - No País - Longo Prazo	0,00	D	0,00	0,00	0,00	C
1.02.02	Títulos Disponíveis para Venda - No País - Longo Prazo	0,00	D	0,00	0,00	0,00	C
1.02.01.02.03	Títulos Mantidos até o Vencimento - No País - Longo Prazo	0,00	D	0,00	0,00	0,00	C
1.02.01.02.10	Debêntures Emitidas por Partes Relacionadas - No País - Longo Prazo	0,00	D	0,00	0,00	0,00	C

Relatório de Impressão de Pastas e Fichas

Nome Empresarial: IMPERIO EMPREENDIMENTOS LTDA

Período da Escrituração: 01/01/2023 a 31/12/2023

CNPJ: 04.966.853/0001-33

SCP:

Registro P030 - Identificação do período e forma de apuração do imposto de renda e da contribuição social sobre o lucro líquido das empresas tributadas pelo lucro presumido

Data Saldo Inicial: 01/04/2023  
 Data Saldo Final: 30/06/2023  
 Período de apuração: 102 - Segundo Trimestre

Registro P100 - Balanço Patrimonial

Código	Descrição	Saldo Inicial	D/C	Total débitos	Total créditos	Saldo final	D/C
1.02.01.02.11	Debêntures Emitidas por Partes Não Relacionada - No País - Longo Prazo	0,00	C	0,00	0,00	0,00	C
1.02.01.02.14	Outros Valores Mobiliários - No País - Longo Prazo	0,00	C	0,00	0,00	0,00	C
1.02.01.02.15	Outros Empreendimentos e Recebíveis - No País - Longo Prazo	0,00	C	0,00	0,00	0,00	C
1.02.01.02.16	Outros Juros a Receber - No País - Longo Prazo	0,00	C	0,00	0,00	0,00	C
1.02.01.02.56	(-) Juros a Apropriar Decorrentes de Ajuste a Valor Presente (AVP) Valores Mobiliários - No País - Longo Prazo	0,00	C	0,00	0,00	0,00	C
1.02.01.02.55	(-) Perdas por Redução ao Valor Recuperável (Impairment) - Valores Mobiliários - No País - Longo Prazo	0,00	C	0,00	0,00	0,00	C
1.02.01.02.70	Subconta - Ajuste a Valor Justo - Valores Mobiliários - No País - Longo Prazo	0,00	C	0,00	0,00	0,00	C
1.02.01.02.90	Subconta - Adoção Bilateral - Valores Mobiliários - No País - Longo Prazo	0,00	C	0,00	0,00	0,00	C
1.02.01.03	VALORES MOBILIÁRIOS - NO EXTERIOR	0,00	C	0,00	0,00	0,00	C
1.02.01.03.01	Títulos para Negociação - No Exterior - Longo Prazo	0,00	C	0,00	0,00	0,00	C

MATÔES DO NORTE / MA	
PROC.	2103003 / 2024
FLS.	2602
RUB.	4

Relatório de Impressão de Pastas e Fichas

Nome Empresarial: IMPERIO EMPREENDIMENTOS LTDA

Período da Escrituração: 01/01/2023 a 31/12/2023

CNPJ: 04.966.853/0001-33

SCP:

Registro P030 - Identificação do período e forma de apuração do imposto de renda e da contribuição social sobre o lucro líquido das empresas tributadas pelo lucro presumido

Data Saldo Inicial	Data Saldo Final	Período de apuração
01/04/2023	30/05/2023	T02 - Segundo Trimestre

Registro F100 - Balanço Patrimonial

Código	Descrição	Saldo Inicial	D/C	Total débitos	Total créditos	Saldo final	D/C
1.02.01.03.02	Títulos Disponíveis para Venda - No Exterior - Longo Prazo	0,00	C	0,00	0,00	0,00	C
1.02.01.03.03	Títulos Mantidos até o Vencimento - No Exterior - Longo Prazo	0,00	C	0,00	0,00	0,00	C
1.02.01.03.04	Dívidas emitidas por Partes Relacionadas - No Exterior - Longo Prazo	0,00	C	0,00	0,00	0,00	C
1.02.01.03.05	Dívidas emitidas por Partes Não Relacionadas - No Exterior - Longo Prazo	0,00	C	0,00	0,00	0,00	C
1.02.01.03.06	Outros Empréstimos e Recebíveis - No Exterior - Longo Prazo	0,00	C	0,00	0,00	0,00	C
1.02.01.03.50	(-) Juros e Apropriações Decorrentes de Ajuste a Valor Presente (AVP) Valores Mobiliários - No Exterior - Longo Prazo	0,00	C	0,00	0,00	0,00	D
1.02.01.03.55	(-) Perdas Estimadas por Redução do Valor Recuperável (Impairment) - Valores Mobiliários - No Exterior - Longo Prazo	0,00	C	0,00	0,00	0,00	C
05.70	Subconta - Ajuste a Valor Juro - Valores Mobiliários - No Exterior - Longo Prazo	0,00	C	0,00	0,00	0,00	D
1.02.01.03.90	Subconta - Adoção Inicial - Valores Mobiliários - No Exterior - Longo Prazo	0,00	C	0,00	0,00	0,00	C
1.02.01.05	ATIVOS FISCAIS DIFERIDOS - LONGO PRAZO	0,00	C	0,00	0,00	0,00	C



Relatório de Impressão de Pastas e Fichas

Nome Empresarial: IMPERIO EMPREENDIMENTOS LTDA

Período da Escrituração: 01/01/2023 a 31/12/2023

CNPJ: 04.966.853/0001-33

SCP:

Registro P030 - Identificação do período e forma de apuração do imposto de renda e da contribuição social sobre o lucro líquido das empresas tributadas pelo lucro presumido

Data Saldo Inicial: 01/01/2023  
 Data Saldo Final: 30/06/2023  
 Período de Apuração: T02 - Segundo Trimestre

Registro P100 - Balanço Patrimonial

Código	Descrição	Saldo Inicial	D/C	Total débitos	Total créditos	Saldo final	D/C
1.02.01.05.01	Créditos Fiscais CSLL - Diferenças Temporárias e Base de Cálculo Negativa - Longo Prazo	0,00	C	0,00	0,00	0,00	C
1.02.01.05.02	Créditos Fiscais IRPJ - Diferenças Temporárias e Prejuízos Fiscais - Longo Prazo	0,00	C	0,00	0,00	0,00	C
1.02.01.07	CREDITOS EM CONTENCIOSO - LONGO PRAZO	0,00	C	0,00	0,00	0,00	C
1.02.01.07.01	Depósitos em Contencioso - Longo Prazo	0,00	C	0,00	0,00	0,00	C
1.02.01.07.10	Outros Créditos em Contencioso - Longo Prazo	0,00	C	0,00	0,00	0,00	C
1.02.01.07.55	(-) Perdas por Redução ao Valor Recuperável (Impairment) - Créditos em Contencioso - Longo Prazo	0,00	C	0,00	0,00	0,00	C
1.02.01.08	TRIBUTOS A RECUPERAR - Longo Prazo	0,00	C	0,00	0,00	0,00	C
1.08.01	IMI a Recuperar - Longo Prazo	0,00	C	0,00	0,00	0,00	C
1.02.01.06.02	CMST a Recuperar - Longo Prazo	0,00	C	0,00	0,00	0,00	C
1.02.01.08.03	PIS a Recuperar - Crédito Básico - Longo Prazo	0,00	C	0,00	0,00	0,00	C

MATÕES DO NORTE / MA	
PROC.	2403003/2024
FLS.	2604
RUB.	4

Relatório de Impressão de Pastas e Fichas

Nome Empresarial: **IMPERIO EMPREENDIMENTOS LTDA**

Período da Escrituração: **01/01/2023 a 31/12/2023**

CNPJ: **04.966.853/0001-33**

SCP:

Registro P030 - Identificação do período e forma de apuração do imposto de renda e da contribuição social sobre o lucro líquido das empresas tributadas pelo lucro presumido

Data Saldo Inicial	Data Saldo Final	Período de apuração
01/01/2023	30/09/2023	102 - Segundo Trimestre

Registro P100 - Balanço Patrimonial

Código	Descrição	Saldo inicial	D/C	Total débitos	Total Créditos	Saldo final	D/C
1.02.01.08.04	PIS a Recuperar - Crédito Presumido - Longo Prazo	0,00	C	0,00	0,00	0,00	C
1.02.01.08.05	COFINS a Recuperar - Crédito Básico - Longo Prazo	9,00	C	0,00	0,00	9,00	C
1.02.01.08.06	COFINS a Recuperar - Crédito Presumido - Longo Prazo	0,00	C	0,00	0,00	0,00	C
1.02.01.08.07	CIDE a Recuperar - Longo Prazo	0,00	C	0,00	0,00	0,00	C
1.02.01.08.40	Outros Impostos e Contribuições a Recuperar - Longo Prazo	0,00	C	0,00	0,00	0,00	C
1.02.01.08.50	(-) Juros e Apropriações Decorrentes de Ajúdos a Valor Presente (AVP) - Tributos a Recuperar - Longo Prazo	0,00	C	0,00	0,00	0,00	C
1.02.01.08.55	(-) Perdas por Redução de Valor Recuperável (Impairment) - Tributos a Recuperar - Longo Prazo	0,00	C	0,00	0,00	0,00	C
01.09	DESPESAS PAGAS ANTECIPADAMENTE - LONGO PRAZO	0,00	C	0,00	0,00	0,00	C
1.02.01.09.01	Ativos pagos Antecipadamente - Longo Prazo	0,00	C	0,00	0,00	0,00	C
1.02.01.09.02	Prêmios de Seguros a Apropriar - Longo Prazo	0,00	C	0,00	0,00	0,00	C

Relatório de Impressão de Pastas e Fichas

Nome Empresarial: IMPERIO EMPREENDIMENTOS LTDA

Período da Escrituração: 01/01/2023 a 31/12/2023

CNPJ: 04.966.853/0001-33

SCP:

Registro P030 - Identificação do período e forma de apuração do imposto de renda e da contribuição social sobre o lucro líquido das empresas tributadas pelo lucro presumido

Data Saldo Inicial: 01/04/2023  
 Data Saldo Final: 30/06/2023  
 Período de apuração: T02 - Segundo Trimestre

Registro P100 - Balanço Patrimonial

Código	Descrição	Saldo Inicial	D/C	Total débitos	Total créditos	Saldo final	D/C
1.02.01.09.03	Encargos Financeiros a Apropriar - Longo Prazo	0,00	C	0,00	0,00	0,00	C
1.02.01.09.09	Outros Custos e Despesas Pagos Antecipadamente - Longo Prazo	0,00	C	0,00	0,00	0,00	C
1.02.01.10	ATIVO BIOLÓGICO - LONGO PRAZO	0,00	C	0,00	0,00	0,00	C
1.02.01.10.01	Ativo Biológico Consumível - Origem Animal - Pelo Valor Justo - Longo Prazo	0,00	C	0,00	0,00	0,00	C
1.02.01.10.02	Ativo Biológico Consumível - Origem Vegetal - Pelo Valor Justo - Longo Prazo	0,00	C	0,00	0,00	0,00	C
1.02.01.10.10	Ativo Biológico Consumível - Origem Animal - Pelo Custo - Longo Prazo	0,00	C	0,00	0,00	0,00	C
1.02.01.10.11	Ativo Biológico Consumível - Origem Vegetal - Pelo Custo - Longo Prazo	0,00	C	0,00	0,00	0,00	C
10.55	(-) Perdas por Redução de Valor Recuperável (Impairment) - Ativos Biológicos Consumíveis - Longo Prazo	0,00	C	0,00	0,00	0,00	C
1.02.01.10.70	Substata - Ajuste a Valor Justo (AVJ) - Ativos Biológicos - Longo Prazo	0,00	C	0,00	0,00	0,00	C
1.02.01.10.75	Substata - Ajuste a Valor Presente (AVP) - Ativos Biológicos - Longo Prazo	0,00	C	0,00	0,00	0,00	C

MATÕES DO NORTE / MA  
 PROC. 24.03.003 / 2024  
 FLS. 2606  
 RUB. *df*

Relatório de Impressão de Pastas e Fichas

Nome Empresarial: IMPERIO EMPREENDIMENTOS LTDA

Período da Escrituração: 01/01/2023 a 31/12/2023

CNPJ: 04.966.853/0001-33

SCP:

Registro P030 - Identificação do período e forma de apuração do imposto de renda e da contribuição social sobre o lucro líquido das empresas tributadas pelo lucro presumido

Data Saldo Inicial	Data Saldo Final	Período de apuração
01/01/2023	30/06/2023	T02 - Segundo Trimestre

Registro P100 - Balanço Patrimonial

Código	Descrição	Saldo Inicial	D/C	Total débitos	Total créditos	Saldo final	D/C
1.02.01.10.90	Subsídios - Adoção Inicial - Ativo Biológico - Longo Prazo	0,00	C	0,00	0,00	0,00	C
1.02.01.15	OUTROS CRÉDITOS - LONGO PRAZO	0,00	C	0,00	0,00	0,00	C
1.02.01.15.01	Outros Créditos - Longo Prazo	0,00	C	0,00	0,00	0,00	C
1.02.01.15.60	CPC 47 - Ativo de Contrato - Longo Prazo	0,00	C	0,00	0,00	0,00	C
1.02.02	INVESTIMENTOS	0,00	C	0,00	0,00	0,00	C
1.02.02.01	PARTICIPAÇÕES PERMANENTES EM SOCIEDADES - NO PAÍS	0,00	C	0,00	0,00	0,00	C
1.02.02.01.01	Participações Permanentes em Controladas - no País	0,00	C	0,00	0,00	0,00	C
1.02.02.01.04	Participações Permanentes em Coligadas - no País	0,00	C	0,00	0,00	0,00	C
1.02.02.01.05	Participações Permanentes em Joint Ventures e Sociedades de Propósito Específico (SPE) - no País	0,00	C	0,00	0,00	0,00	C
1.02.02.01.06	Participações Permanentes em Outras Sociedades do Mesmo Grupo ou Controle Comum - Avaliadas pelo Método de Equivalência Patrimonial (MEP) - no País	0,00	C	0,00	0,00	0,00	C

Relatório de Impressão de Pastas e Fichas

Nome Empresarial: IMPERIO EMPREENDIMENTOS LTDA  
 Período da Escrituração: 01/01/2023 a 31/12/2023 CNPJ: 04.966.853/0001-33 SCP:

Registro P030 - Identificação do período e forma de apuração do imposto de renda e da contribuição social sobre o lucro líquido das empresas tributadas pelo lucro presumido

Data Saldo Inicial: 01/04/2023 Data Saldo Final: 30/09/2023 Período de apuração: T02 - Segundo Trimestre

Registro P100 - Balanço Patrimonial

Código	Descrição	Saldo Inicial	D/C	Total débitos	Total créditos	Saldo final	D/C
1.02.02.01.07	Participações em Sociedades em Conta de Participação (SCP) - Sócio Ostensivo - Avaliadas pelo Método de Equivalência Patrimonial (MEP) - no País	0,00	C	0,00	0,00	0,00	C
1.02.02.01.08	Participações em Sociedades em Conta de Participação (SCP) - Sócio Participante - no País	0,00	C	0,00	0,00	0,00	C
1.02.02.01.10	Goodwill em Investimentos - no País	0,00	C	0,00	0,00	0,00	C
1.02.02.01.11	Mark Value em Investimentos - no País	0,00	C	0,00	0,00	0,00	C
1.02.02.01.12	(-) Menos Valor em Investimentos - no País	0,00	D	0,00	0,00	0,00	C
1.02.02.01.20	Ágios em Investimentos Gerados até 31/12/2009 - no País	0,00	C	0,00	0,00	0,00	C
1.02.02.01.21	(-) Deságios em Investimentos Gerados até 31/12/2009 - no País	0,00	C	0,00	0,00	0,00	C
1.02.02.01.40	(-) Lucros a Apropriar em Vendas com Coligadas - no País	0,00	C	0,00	0,00	0,00	C
1.02.02.01.41	(-) Lucros a Apropriar em Vendas com Coligadas - no País	0,00	C	0,00	0,00	0,00	C
1.02.02.01.42	(-) Lucros a Apropriar em Vendas com Joint Ventures - no País	0,00	C	0,00	0,00	0,00	C

MATÕES DO NORTE / MA  
 PROC. 2403003/2024  
 FLS 2608  
 RUB. \*

Relatório de Impressão de Pastas e Fichas

Nome Empresarial: **IMPERIO EMPREENDIMENTOS LTDA**  
 Período da Escrituração: **01/01/2023 a 31/12/2023** CNPJ: **04.966.853/0001-33** SCP:

Registro P030 - Identificação do período e forma de apuração do imposto de renda e da contribuição social sobre o lucro líquido das empresas tributadas pelo lucro presumido

Data Saldo Inicial	Data Saldo Final	Período de apuração
01/01/2023	30/06/2023	T02 - Segundo Trimestre

Registro P100 - Balanço Patrimonial

Código	Descrição	Saldo Inicial	D/C	Total débitos	Total créditos	Saldo final	D/C
1.02.02.01.43	(-) Lucros e Apropriação em Vendas com outras sociedades - Avaliadas pelo Método de Equivalência Patrimonial (MEP) - no País	0,00	C	0,00	0,00	0,00	C
1.02.02.01.55	(-) Perdas Estimadas por Redução ao Valor Recuperável (impairment) de Participações Permanentes Avaliadas pelo Método de Equivalência Patrimonial - no País	0,00	C	0,00	0,00	0,00	C
1.02.02.01.56	(-) Perdas Estimadas por Redução ao Valor Recuperável (impairment) do Goodwill em Investimentos - no País	0,00	C	0,00	0,00	0,00	C
1.02.02.01.60	Subconta - Ajuste à Valor Justo (AVJ) Reflexo - Ganho ou Perda na Investida	0,00	C	0,00	0,00	0,00	C
1.02.02.01.66	Subconta - Ajuste à Valor Justo (AVJ) de Subscrição de Capital - Ganho ou Perda de Capital	0,00	C	0,00	0,00	0,00	C
1.02.02.01.75	(-) Subconta - Ajuste à Valor Prescrito (AVP) de Participação Societária	0,00	C	0,00	0,00	0,00	C
1.02.02.01.80	Subconta - Menos Valor da Participação Anterior - Estágios	0,00	C	0,00	0,00	0,00	C
1.02.02.01.81	(-) Subconta - Menos Valor da Participação Anterior - Estágios	0,00	C	0,00	0,00	0,00	C
1.02.02.01.82	Subconta - Goodwill da Participação Anterior - Estágios	0,00	C	0,00	0,00	0,00	C

Relatório de Impressão de Pastas e Fichas

Nome Empresarial: **IMPERIO EMPREENDIMENTOS LTDA**

Período da Escrituração: **01/01/2023 a 31/12/2023**

CNPJ: **04.966.853/0001-33**

SCP:

Registro P030 - Identificação do período e forma de apuração do imposto de renda e da contribuição social sobre o lucro líquido das empresas tributadas pelo lucro presumido

Data Saldo Inicial: 01/01/2023      Data Saldo Final: 30/06/2023      Período de apuração: T02 - Segundo Trimestre

Registro P100 - Balanço Patrimonial

Código	Descrição	Saldo Inicial	D/C	Total débitos	Total créditos	Saldo final	D/C
1.02.02.01.84	Subconta - Variação de Meio Voto da Participação Anterior - Estágios	0,00	C	0,00	0,00	0,00	C
1.02.02.01.85	(-) Subconta - Variação de Menos Voto da Participação Anterior - Estágios	0,00	C	0,00	0,00	0,00	C
1.02.02.01.86	Subconta - Variação de Goodwill da Participação Anterior - Estágios	0,00	C	0,00	0,00	0,00	C
1.02.02.02	PARTICIPAÇÕES PERMANENTES EM SOCIEDADES - NO EXTERIOR	0,00	C	0,00	0,00	0,00	C
1.02.02.02.01	Participações Permanentes em Controladas - no Exterior	0,00	C	0,00	0,00	0,00	C
1.02.02.02.02	Subconta - Tributação em Base Unificada (TBU) - Controladas Diretas - no Exterior	0,00	C	0,00	0,00	0,00	C
1.02.02.02.03	Subconta - Tributação em Base Unificada (TBU) - Controladas Indiretas - no Exterior	0,00	C	0,00	0,00	0,00	C
1.02.02.04	Participações Permanentes em Coligadas - Avaliadas pelo Método de Equivalência Patrimonial (MEP) - no Exterior	0,00	C	0,00	0,00	0,00	C
1.02.02.02.05	Participações Permanentes em Joint Ventures - Avaliadas pelo Método de Equivalência Patrimonial (MEP) - no Exterior	0,00	C	0,00	0,00	0,00	C

Relatório de Impressão de Pastas e Fichas

Nome Empresarial: IMPERIO EMPREENDIMENTOS LTDA  
 Período da Escrituração: 01/01/2023 a 31/12/2023 CNPJ: 04.966.853/0001-33 SCP:

Registro P030 - Identificação do período e forma de apuração do imposto de renda e da contribuição social sobre o lucro líquido das empresas tributadas pelo lucro presumido

Data Saldos Inicial: 01/04/2023 Data Saldos Final: 30/06/2023 Período de apuração: T02 - Segundo Trimestre

Registro P100 - Balanço Patrimonial

Código	Descrição	Saldo Inicial	D/C	Total débitos	Total créditos	Saldo final	D/C
1.02.02.02.06	Participações Permanentes em Outras Sociedades do Mesmo Grupo ou Controle Comum - Avaliadas pelo Método de Equivalência Patrimonial (MEP) - no Exterior	0,00	C	0,00	0,00	0,00	C
1.02.02.02.10	Goodwill em Investimentos - no Exterior	0,00	D	0,00	0,00	0,00	C
1.02.02.02.11	Mar Valis em Investimentos - no Exterior	0,00	C	0,00	0,00	0,00	C
1.02.02.02.13	(-) Monos Valis em Investimentos - no Exterior	0,00	D	0,00	0,00	0,00	C
1.02.02.02.20	Ações em Investimentos Gerados até 31/12/2009 - no Exterior	0,00	C	0,00	0,00	0,00	C
1.02.02.02.21	(-) Desajustes em Investimentos Gerados até 31/12/2009 - no Exterior	0,00	C	0,00	0,00	0,00	C
1.02.02.02.40	(-) Lucros a Apropriação em Vendas em Controladas - no Exterior	0,00	C	0,00	0,00	0,00	C
1.02.02.02.41	(-) Lucros a Apropriação em Vendas com Controladas - no Exterior	0,00	C	0,00	0,00	0,00	C
1.02.02.02.42	(-) Lucros a Apropriação em Vendas com Outras Venturas - no Exterior	0,00	C	0,00	0,00	0,00	C



Relatório de Impressão de Pastas e Fichas

Nome Empresarial: IMPERIO EMPREENDIMENTOS LTDA  
 Período da Escrituração: 01/01/2023 a 31/12/2023 CNPJ: 04.966.853/0001-33 SCP:

Registro P030 - Identificação do período e forma de apuração do imposto de renda e da contribuição social sobre o lucro líquido das empresas tributadas pelo lucro presumido  
 Data Saldo Inicial: 01/04/2023 Data Saldo Final: 30/06/2023 Período de apuração: T02 - Segundo Trimestre

Registro P100 - Balanço Patrimonial

Código	Descrição	Saldo inicial	D/C	Total débitos	Total créditos	Saldo final	D/C
1.02.02.02.41	(-) Lucros a Apropriar em Vendas com outras sociedades - Avaliadas pelo Método de Equivalência Patrimonial (MEP) - no Exterior	0,00	C	0,00	0,00	0,00	C
1.02.02.02.55	(-) Perdas Estimadas por Redução ao Valor Recuperável (Impairment) em Participações Permanentes Avaliadas pelo Método de Equivalência Patrimonial (MEP) - no Exterior	0,00	C	0,00	0,00	0,00	C
1.02.02.02.56	(-) Perdas Estimadas por Redução ao Valor Recuperável (Impairment) do Goodwill em Investimentos - no Exterior	0,00	C	0,00	0,00	0,00	C
1.02.02.02.60	Subconta - Ajuste a Valor Justo (AVJ) Reflexo - Ganho ou Perda na Investida - no Exterior	0,00	C	0,00	0,00	0,00	C
1.02.02.02.55	Subconta - Ajuste a Valor Justo (AVJ) de Subscrição de Capital - Ganho ou Perda de Capital - no Exterior	0,00	C	0,00	0,00	0,00	C
1.02.02.02.75	(-) Subconta - Ajuste a Valor Justo (AVJ) de Participação Societária - no Exterior	0,00	C	0,00	0,00	0,00	C
1.02.02.02.80	Subconta - Menor Valor da Participação Anterior - Estágios - no Exterior	0,00	C	0,00	0,00	0,00	C
1.02.02.02.81	(-) Subconta - Menor Valor da Participação Anterior - Estágios - no Exterior	0,00	C	0,00	0,00	0,00	C
1.02.02.02.82	Subconta - Goodwill na Participação Anterior - Estágios - no Exterior	0,00	C	0,00	0,00	0,00	C

Relatório de Impressão de Pastas e Fichas

Nome Empresarial: IMPERIO EMPREENDIMENTOS LTDA

Período da Escrituração: 01/01/2023 a 31/12/2023

CNPJ: 04.966.853/0001-33

SCP:

Registro P030 - Identificação do período e forma de apuração do imposto de renda e da contribuição social sobre o lucro líquido das empresas tributadas pelo lucro presumido

Data Saldos Inicial: 01/04/2023  
 Data Saldos Final: 30/06/2023  
 Período de apuração: T02 - Segundo Trimestre

Registro P100 - Balanço Patrimonial

Código	Descrição	Saldo Inicial	D/C	Total (Débitos)	Total (Créditos)	Saldo final	D/C
1.02.02.02.64	Subconta - Variação de Mais Valia da Participação Anterior - Estágios - no Exterior	0,00	C	0,00	0,00	0,00	C
1.02.02.02.85	(-) Subconta - Variação de Menos Valia da Participação Anterior - Estágios - no Exterior	0,00	C	0,00	0,00	0,00	C
1.02.02.02.86	Subconta - Variação de Goodwill da Participação Anterior - Estágios - no Exterior	0,00	C	0,00	0,00	0,00	C
1.02.02.03	PROPRIEDADES PARA INVESTIMENTO	0,00	C	0,00	0,00	0,00	C
1.02.02.03.01	Imóveis Próprios em Construção - Propriedades para Investimento	0,00	C	0,00	0,00	0,00	C
1.02.02.03.05	Imóveis Próprios - Pelo Custo - Propriedades para Investimento	0,00	C	0,00	0,00	0,00	C
1.02.03.06	Imóveis Próprios - Valor Justo - Propriedades para Investimento	0,00	C	0,00	0,00	0,00	C
1.02.02.03.08	Imóveis Como em Andamento - Propriedades para Investimento	0,00	C	0,00	0,00	0,00	C
1.02.02.03.30	(-) Depreciação Acumuladas - Propriedades para Investimento	0,00	C	0,00	0,00	0,00	C
1.02.02.03.55	(-) Perdas Estimadas por Redução ao Valor Recuperável (Impairment) - Propriedades para Investimento	0,00	C	0,00	0,00	0,00	C

Relatório de Impressão de Pastas e Fichas

Nome Empresarial: **IMPERIO EMPREENDIMENTOS LTDA**  
 Período da Escrituração: **01/01/2023 a 31/12/2023** CNPJ: **04.966.853/0001-33** SCP:

Registro P030 - Identificação do período e forma de apuração do imposto de renda e da contribuição social sobre o lucro líquido das empresas tributadas pelo lucro presumido

Data Saldo Inicial	Data Saldo Final	Período de apuração
01/04/2023	30/06/2023	T02 - Segundo Trimestre

Registro P100 - Balanço Patrimonial

Código	Descrição	Saldo Inicial	D/C	Total débitos	Total créditos	Saldo final	D/C
1.02.02.03.70	Subconta - Ajuste à Valor Justo - Propriedades para Investimentos	0,00	C	0,00	0,00	0,00	C
1.02.02.03.71	Subconta - Ajuste Valor Justo - Depreciação Acumulada - Propriedade para Investimento	0,00	C	0,00	0,00	0,00	C
1.02.02.03.75	(-) Subconta - Ajuste à Valor Presente (AVP) - Propriedades para Investimento	0,00	C	0,00	0,00	0,00	C
1.02.02.03.78	Subconta - Ajuste Valor Presente - Depreciação Acumulada - Propriedades para Investimento	0,00	C	0,00	0,00	0,00	C
1.02.02.03.80	Subconta - Adoção Inicial - Propriedades para Investimento	0,00	C	0,00	0,00	0,00	C
1.02.02.03.91	Subconta - Adoção Inicial - Depreciação Acumulada - Propriedades para Investimento	0,00	C	0,00	0,00	0,00	C
1.02.03.95	Subconta - Adoção Inicial - Taxa de Depreciação Diferente - Propriedades para Investimento	0,00	C	0,00	0,00	0,00	C
1.02.02.10	<b>OUTROS INVESTIMENTOS PERMANENTES</b>	0,00	C	0,00	0,00	0,00	C
1.02.02.10.03	Investimentos Decorrentes de Incentivos Fiscais	0,00	C	0,00	0,00	0,00	C
1.02.02.10.10	Outros Investimentos Permanentes	0,00	C	0,00	0,00	0,00	C

Relatório de Impressão de Pastas e Fichas

Nome Empresarial: IMPERIO EMPREENDIMENTOS LTDA

Período da Escrituração: 01/01/2023 a 31/12/2023

CNPJ: 04.966.853/0001-33

SCP:

Registro P030 - Identificação do período e forma de apuração do imposto de renda e da contribuição social sobre o lucro líquido das empresas tributadas pelo lucro presumido

Data Saldo Inicial	Data Saldo Final	Período de apuração
01/04/2023	30/06/2023	T02 - Segundo Trimestre

Registro P100 - Balanço Patrimonial

Código	Descrição	Saldo Inicial	D/C	Total débitos	Total créditos	Saldo final	D/C
1.02.02.10.20	(-) Outras Contas Refletidoras	0,00	C	0,00	0,00	0,00	C
1.02.02.10.50	(-) Juros e Apropriações Ocorridas de Ajuste a Valor Presente (AVP) - Outros Investimentos Permanentes	0,00	C	0,00	0,00	0,00	C
1.02.02.10.55	(-) Perdas Estimadas por Redução ao Valor Recuperável de Outros Investimentos	0,00	C	0,00	0,00	0,00	C
1.02.02.10.70	Subconta - Ajuste a Valor Justo - Outros Investimentos Permanentes	0,00	C	0,00	0,00	0,00	C
1.02.02.10.90	Subconta - Adoção Inicial - Outros Investimentos Permanentes	0,00	C	0,00	0,00	0,00	C
1.03.03	MOBILIZADO	52.000,00	D	0,00	0,00	52.000,00	D
1.03.03.01	MOBILIZADO - AQUISIÇÃO	52.000,00	D	0,00	0,00	52.000,00	D
1.02.03.01.01	Terrenos	0,00	C	0,00	0,00	0,00	C
1.02.03.01.02	Edifícios e Construções	0,00	C	0,00	0,00	0,00	C
1.02.03.01.03	Construções em Andamento - Imóvel Próprio	0,00	C	0,00	0,00	0,00	C

Relatório de Impressão de Pastas e Fichas

Nome Empresarial: IMPERIO EMPREENDIMENTOS LTDA

Período da Escrituração: 01/01/2023 a 31/12/2023

CNPJ: 04.966.853/0001-33

SCP:

Registro P030 - Identificação do período e forma de apuração do imposto de renda e da contribuição social sobre o lucro líquido das empresas tributadas pelo lucro presumido

Data Saldo Inicial	Data Saldo Final	Período da apuração
01/01/2023	30/06/2023	102 - Segundo Trimestre

Registro P100 - Balanço Patrimonial

Código	Descrição	Saldo Inicial	D/C	Total débitos	Total créditos	Saldo final	D/C
1.02.03.01.04	Outras instalações em andamento	0,00	C	0,00	0,00	0,00	C
1.02.03.01.05	Benfeitorias em imóveis de terceiros	0,00	C	0,00	0,00	0,00	C
1.02.03.01.06	Máquinas, Equipamentos e Instalações Industriais	0,00	C	0,00	0,00	0,00	C
1.02.03.01.07	Móveis, Utensílios e Instalações Comerciais	52.000,00	D	0,00	0,00	52.000,00	D
1.02.03.01.08	Veículos	0,00	C	0,00	0,00	0,00	C
1.02.03.01.09	Embarcações	0,00	C	0,00	0,00	0,00	C
1.02.03.01.10	Aerônaves	0,00	C	0,00	0,00	0,00	C
1.02.03.01.11	Recursos Minerais	0,00	C	0,00	0,00	0,00	C
1.02.03.01.12	Dutos e Tubulações	0,00	C	0,00	0,00	0,00	C
1.02.03.01.13	Linhas de Transmissão Elétrica	0,00	C	0,00	0,00	0,00	C

Relatório de Impressão de Pastas e Fichas

Nome Empresarial: **IMPERIO EMPREENDIMENTOS LTDA**  
 Período da Escrituração: **01/01/2023 a 31/12/2023** CNPJ: **04.966.853/0001-33** SCP:

Registro P030 - Identificação do período e forma de apuração do imposto de renda e da contribuição social sobre o lucro líquido das empresas tributadas pelo lucro presumido

Data Saida Inicial: 01/04/2023 Data Saida Final: 30/06/2023 Período de apuração: T02 - Segundo Trimestre

Registro P100 - Balanço Patrimonial

Código	Descrição	Saldo Inicial	D/C	Total débitos	Total créditos	Saldo final	D/C
1.02.03.01.14	Antenas e Torres de Transmissão	0,00	D	0,00	0,00	0,00	C
1.02.03.01.15	Máquinas Empregadas na Atividade Rural	0,00	C	0,00	0,00	0,00	D
1.02.03.01.16	Tratores e Demais Veículos Empregados na Atividade Rural	0,00	C	0,00	0,00	0,00	D
1.02.03.01.28	Outras imobilizações por aquisição	0,00	C	0,00	0,00	0,00	D
1.02.03.01.30	(-) Depreciação Acumulada - Imobilizado	0,00	C	0,00	0,00	0,00	C
1.02.03.01.31	(-) Amortização Acumulada - Imobilizado	0,00	C	0,00	0,00	0,00	C
1.02.03.01.32	(-) Exaustão Acumulada - Imobilizado	0,00	C	0,00	0,00	0,00	C
1.02.03.01.55	(-) Perdas Estimadas por Redução ao Valor Recuperável (Impairment) - Imobilizado	0,00	C	0,00	0,00	0,00	C
1.02.03.01.75	(-) Subconta - Ajuste Valor Presente - Imobilizado	0,00	C	0,00	0,00	0,00	C
1.02.03.01.78	- Subconta - Ajuste Valor Presente - Depreciação Acumulada - Imobilizado	0,00	C	0,00	0,00	0,00	D

Relatório de Impressão de Pastas e Fichas

Nome Empresarial: IMPERIO EMPREENDIMENTOS LTDA

Período da Escrituração: 01/01/2023 a 31/12/2023

CNPJ: 04.966.853/0001-33

SCP:

Registro P030 - Identificação do período e forma de apuração do imposto de renda e da contribuição social sobre o lucro líquido das empresas tributadas pelo lucro presumido

Data Saldo Inicial: 01/04/2023  
 Data Saldo Final: 30/06/2023  
 Período de apuração: T02 - Segundo Trimestre

Registro P100 - Balanço Patrimonial

Código	Descrição	Saldo Inicial	D/C	Total Ativos	Total Passivos	Saldo final	D/C
1.02.03.01.77	Subconta - Ajuste Valor Presente - Amortização Acumulada - Imobilizado	0,00	C	0,00	0,00	0,00	C
1.02.03.01.78	Subconta - Ajuste Valor Presente - Exaustão Acumulada - Imobilizado	0,00	C	0,00	0,00	0,00	C
1.02.03.01.90	Subconta - Adoção Inicial - Imobilizado	0,00	C	0,00	0,00	0,00	C
1.02.03.01.91	Subconta - Adoção Inicial - Depreciação Acumulada - Imobilizado	0,00	C	0,00	0,00	0,00	C
1.02.03.01.92	Subconta - Adoção Inicial - Amortização Acumulada - Imobilizado	0,00	C	0,00	0,00	0,00	C
1.02.03.01.93	Subconta - Adoção Inicial - Exaustão Acumulada - Imobilizado	0,00	C	0,00	0,00	0,00	C
1.02.03.01.96	Subconta - Adoção Inicial - Taxa Depreciação Diferente - Imobilizado	0,00	C	0,00	0,00	0,00	C
1.02.03.02	IMOBILIZADO - BENS OBJETO DE ARRENDAMENTO	0,00	C	0,00	0,00	0,00	C
1.02.03.02.01	Veículos	0,00	C	0,00	0,00	0,00	C
1.02.03.02.02	Embarcações	0,00	C	0,00	0,00	0,00	C

MATÕES DO NORTE / MA  
 PROC. 2103003/2024  
 FLS 2618  
 RUB. 

Relatório de Impressão de Pastas e Fichas

Nome Empresarial: IMPERIO EMPREENDIMENTOS LTDA  
 Período da Escrituração: 01/01/2023 a 31/12/2023  
 CNPJ: 04.966.853/0001-33  
 SCP:

Registro P030 - Identificação do período e forma de apuração do imposto de renda e da contribuição social sobre o lucro líquido das empresas tributadas pelo lucro presumido

Data Saldo Inicial	Data Saldo Final	Período de apuração
01/01/2023	30/06/2023	T02 - Segundo Trimestre

Registro P100 - Balanço Patrimonial

Código	Descrição	Saldo Inicial	D/C	Total débitos	Total créditos	Saldo final	D/C
1.02.03.02.03	Aeronaves	0,00	C	0,00	0,00	0,00	C
1.02.03.02.04	Máquinas, Equipamentos e Instalações Industriais	0,00	C	0,00	0,00	0,00	C
1.02.03.02.05	Móveis, Utensílios e Instalações Comerciais	0,00	C	0,00	0,00	0,00	C
1.02.03.02.06	Imóveis	0,00	C	0,00	0,00	0,00	C
1.02.03.02.08	Dúvidas Imobilizações por Arrendamento	0,00	C	0,00	0,00	0,00	C
1.02.03.02.30	(-) Depreciação Acumulada - Imobilizado - Bens objeto de arrendamento	0,00	C	0,00	0,00	0,00	C
1.02.03.02.31	(-) Amortização Acumulada - Imobilizado - Bens objeto de arrendamento	0,00	C	0,00	0,00	0,00	C
1.02.03.02.32	(-) Exaustão Acumulada - Imobilizado - Bens objeto de arrendamento	0,00	C	0,00	0,00	0,00	C
1.02.03.02.55	(-) Perdas por Redução ao Valor Recuperável (Impairment) - Imobilizado - Bens objeto de arrendamento	0,00	C	0,00	0,00	0,00	C
1.02.03.03	ATIVO BIOLÓGICO - DE PRODUÇÃO	0,00	C	0,00	0,00	0,00	C



MATÔES DO NORTE / MA  
 PROC. 2103 003 / 2024  
 FLS 2619  
 RUB. *ck*

Relatório de Impressão de Pastas e Fichas

Nome Empresarial: **IMPERIO EMPREENDIMENTOS LTDA**  
 Período da Escrituração: **01/01/2023 a 31/12/2023** CNPJ: **04.966.853/0001-33** SCP: **0**

Registro P030 - Identificação do período e forma de apuração do imposto de renda e da contribuição social sobre o lucro líquido das empresas tributadas pelo lucro presumido

Data Saída Inicial	Data Saída Final	Período de apuração
01/01/2023	30/06/2023	T02 - Segundo Trimestre

Registro P100 - Balanço Patrimonial

Código	Descrição	Saldo Inicial	D/C	Total débitos	Total créditos	Saldo final	D/C
1.02.03.04.01	Ativo Biológico de Produção - Origem Animal - Pelo Valor Justo	0,00	C	0,00	0,00	0,00	C
1.02.03.04.02	Ativo Biológico de Produção - Origem Vegetal - Pelo Valor Justo	0,00	C	0,00	0,00	0,00	C
1.02.03.04.03	Ativo Biológico de Produção - Origem Animal - Pelo Custo	0,00	C	0,00	0,00	0,00	C
1.02.03.04.04	Ativo Biológico de Produção - Origem Vegetal - Pelo Custo	0,00	C	0,00	0,00	0,00	C
1.02.03.04.30	(-) Depreciação Acumulada Ativos Biológicos de Produção	0,00	C	0,00	0,00	0,00	C
1.02.03.04.32	(-) Exaustão Acumulada Ativos Biológicos de Produção	0,00	C	0,00	0,00	0,00	C
1.02.03.04.55	(-) Perdas Estimadas por Redução de Valor Recuperável (Impairment) - Ativos Biológicos de Produção	0,00	C	0,00	0,00	0,00	C
1.02.03.04.70	Subconta - Ajuste a Valor Justo (AVJ) - Ativos Biológicos de Produção	0,00	C	0,00	0,00	0,00	C
1.02.03.04.75	(-) Subconta - Ajuste a Valor Presente (AVP) - Ativos Biológicos de Produção	0,00	C	0,00	0,00	0,00	C
1.02.03.04.76	Subconta - Ajuste Valor Presente - Depreciação Acumulada - Ativos Biológicos de Produção	0,00	C	0,00	0,00	0,00	C

Relatório de Impressão de Pastas e Fichas

Nome Empresarial: IMPERIO EMPREENDIMENTOS LTDA

Período da Escrituração: 01/01/2023 a 31/12/2023

CNPJ: 04.966.853/0001-33

SCP:

Registro P030 - Identificação do período e forma de apuração do imposto de renda e da contribuição social sobre o lucro líquido das empresas tributadas pelo lucro presumido

Data Saldo Inicial	Data Saldo Final	Período de apuração
01/04/2023	30/06/2023	T02 - Segundo Trimestre

Registro P100 - Balanço Patrimonial

Código	Descrição	Saldo Inicial	D/C	Total Débitos	Total Créditos	Saldo final	D/C
1.02.03.04.78	Subconta - Ajuste Valor Presente - Exaustão Acumulada - Ativos Biológicos de Produção	0,00	C	0,00	0,00	0,00	C
1.02.03.04.80	Subconta - Adoção Inicial - Ativos Biológicos de Produção	0,00	C	0,00	0,00	0,00	C
1.02.03.04.91	Subconta - Adoção Inicial - Depreciação Acumulada - Ativo Biológico de Produção	0,00	C	0,00	0,00	0,00	C
1.02.03.04.93	Subconta - Adoção Inicial - Exaustão Acumulada - Ativo Biológico de Produção	0,00	C	0,00	0,00	0,00	C
1.02.03.04.95	Subconta - Adoção Inicial - Taxa Depreciação Diferente - Ativos Biológicos de Produção	0,00	C	0,00	0,00	0,00	C
1.02.03.04.97	Subconta - Imobilizado - Gastos de atividade de desenvolvimento da produção de campos de petróleo e gás natural já deduzidos até 01º de janeiro de 2018	0,00	C	0,00	0,00	0,00	C
1.02.03.04.98	Subconta - Imobilizado - Gastos de atividade de desenvolvimento da produção de campos de petróleo e gás natural não deduzidos até 01º de janeiro de 2018 e os posteriores à esta data	0,00	C	0,00	0,00	0,00	C
1.02.03.05	OUTROS IMOBILIZADOS	0,00	C	0,00	0,00	0,00	C
1.02.03.05.03	Imobilizados Recebidos em Subvenções Governamentais	0,00	C	0,00	0,00	0,00	C

Relatório de Impressão de Pastas e Fichas

Nome Empresarial: IMPERIO EMPREENDIMENTOS LTDA

Período da Escrituração: 01/01/2023 a 31/12/2023

CNPJ: 04.966.853/0001-33

SCP:

Registro P030 - Identificação do período e forma de apuração do imposto de renda e da contribuição social sobre o lucro líquido das empresas tributadas pelo lucro presumido

Data Saída Inicial	Data Saída Final	Período de apuração
01/04/2023	30/06/2023	T02 - Segundo Trimestre

Registro P100 - Balanço Patrimonial

Código	Descrição	Saldo Inicial	D/C	Total débitos	Total créditos	Saldo final	D/C
1.02.03.05.04	(-) Redutoras de Imobilizados Recebidos em Subvenções Governamentais	0,00	C	0,00	0,00	0,00	C
1.02.03.05.28	Outros Imobilizados	0,00	C	0,00	0,00	0,00	C
1.02.03.05.29	(-) Outras Contas Redutoras do Imobilizado	0,00	C	0,00	0,00	0,00	C
1.02.03.05.30	(-) Outras Depreciações, Amortizações e Quotas de Exatidão Acumuladas	0,00	C	0,00	0,00	0,00	C
1.02.03.05.70	Subconta - Ajuste a Valor Justo - Outros Imobilizados	0,00	C	0,00	0,00	0,00	C
1.02.03.05.75	(-) Subconta - Ajuste Valor Presente - Imobilizado	0,00	C	0,00	0,00	0,00	C
1.02.03.05.76	Subconta - Ajuste Valor Presente - Depreciação Acumulada	0,00	C	0,00	0,00	0,00	C
1.02.03.05.90	Subconta - Ações Iniciais - Outros Imobilizados	0,00	C	0,00	0,00	0,00	C
1.02.03.05.91	Subconta - Ações Iniciais - Depreciação, Amort. e Exatidão Acumuladas - Outros Imobilizados	0,00	C	0,00	0,00	0,00	C
1.02.03.05.92	Subconta - Ações Iniciais - Amortização Acumulada - Intangível	0,00	C	0,00	0,00	0,00	C

Relatório de Impressão de Pastas e Fichas

Nome Empresarial: IMPERIO EMPREENDIMENTOS LTDA

Período da Escrituração: 01/01/2023 a 31/12/2023

CNPJ: 04.966.853/0001-33

SCP:

Registro P030 - Identificação do período e forma de apuração do imposto de renda e da contribuição social sobre o lucro líquido das empresas tributadas pelo lucro presumido

Data Saldo Inicial	Data Saldo Final	Período de apuração
01/04/2023	30/06/2023	T02 - Segundo Trimestre

Registro P100 - Balanço Patrimonial

Código	Descrição	Saldo Inicial	D/C	Total débitos	Total créditos	Saldo final	D/C
1.02.03.05.99	Subconta - Adoção Inicial - Taxa Depreciação Diferente - Outros imobilizados	0,00	C	0,00	0,00	0,00	C
1.02.05	INTANGÍVEL	0,00	C	0,00	0,00	0,00	C
1.02.05.01	ATIVOS INTANGÍVEIS	0,00	C	0,00	0,00	0,00	C
1.02.05.01.01	Marcas	0,00	C	0,00	0,00	0,00	C
1.02.05.01.02	Patentes e Segredos Industriais	0,00	C	0,00	0,00	0,00	C
1.02.05.01.03	Direitos de Exploração de Serviços Públicos	0,00	C	0,00	0,00	0,00	C
1.02.05.01.04	Direitos de Exploração de Recursos Florestais	0,00	C	0,00	0,00	0,00	C
1.02.05.01.05	Direitos de Exploração de Recursos Minerais	0,00	C	0,00	0,00	0,00	C
1.02.05.01.06	Direitos de Exploração de Recursos Hídricos	0,00	C	0,00	0,00	0,00	C
1.02.05.01.07	Direitos Autorais	0,00	C	0,00	0,00	0,00	C

MATÕES DO NORTE / MA  
 PRODC. 2103003/2024  
 FLS. 2623  
 RUB. 4

Relatório de Impressão de Pastas e Fichas

Nome Empresarial: IMPERIO EMPREENDIMENTOS LTDA

Período da Escrituração: 01/01/2023 a 31/12/2023

CNPJ: 04.966.853/0001-33

SCP:

Registro P030 - Identificação do período e forma de apuração do imposto de renda e da contribuição social sobre o lucro líquido das empresas tributadas pelo lucro presumido

Data Base Inicial	Data Base Final	Período de apuração
01/04/2023	30/06/2023	T02 - Segundo Trimestre

Registro P100 - Balanço Patrimonial

Código	Descrição	Saldo Inicial	D/C	Total débitos	Total créditos	Saldo final	D/C
1.02.05.01.08	Patrimônio Cultural	0,00	C	0,00	0,00	0,00	C
1.03.05.01.09	Fundo de Comércio	0,00	C	0,00	0,00	0,00	C
1.02.05.01.10	Software ou Programas de Computador	0,00	C	0,00	0,00	0,00	C
1.02.05.01.11	Contratos de Aluguel	0,00	C	0,00	0,00	0,00	C
1.02.05.01.12	Contratos de Franquias	0,00	C	0,00	0,00	0,00	C
1.02.05.01.13	Desenvolvimento de Produtos ou Serviços	0,00	C	0,00	0,00	0,00	C
1.02.05.01.14	Direito Reatado	0,00	C	0,00	0,00	0,00	C
1.02.05.01.15	Leasing Operacional - Contratado pela Adquirentes em Cláusulas Mais Favoráveis	0,00	C	0,00	0,00	0,00	C
1.02.05.01.16	Intangíveis Não Reconhecidos na Adquirida	0,00	C	0,00	0,00	0,00	C
1.02.05.01.17	Intangíveis Recebidos em Subvenções Governamentais	0,00	C	0,00	0,00	0,00	C

MATÕES DO NORTE / MA  
 PROC. 2403 003 / 202 4  
 FLS. 2624  
 RUB. *JK*

Relatório de Impressão de Pastas e Fichas

Nome Empresarial: **IMPERIO EMPREENDIMENTOS LTDA**  
 Período da Escrituração: **01/01/2023 a 31/12/2023** CNPJ: **04.966.853/0001-33** SCP:

Registro P030 - Identificação do período e forma de apuração do imposto de renda e da contribuição social sobre o lucro líquido das empresas tributadas pelo lucro presumido

Data Saldo Inicial: 01/04/2023 Data Saldo Final: 30/06/2023 Período de apuração: T02 - Segundo Trimestre

Registro P100 - Balanço Patrimonial

Código	Descrição	Saldo inicial	D/C	Total débitos	Total créditos	Saldo final	D/C
1.02.05.01.18	(-) Redutores de Intangíveis Recebidos em Subvenções Governamentais	0,00	C	0,00	0,00	0,00	C
1.02.05.01.20	(-) Amortização Acumulada - Intangível	0,00	C	0,00	0,00	0,00	C
1.02.05.01.21	Goodwill - Intangível	0,00	C	0,00	0,00	0,00	C
1.02.05.01.28	Outros Intangíveis	0,00	C	0,00	0,00	0,00	C
1.02.05.01.29	(-) Outras Contas Redutoras do Intangível	0,00	C	0,00	0,00	0,00	C
1.02.05.01.55	(-) Perdas Estimadas por Redução ao Valor Recuperável (impairment) - Intangível	0,00	C	0,00	0,00	0,00	C
1.02.05.01.58	(-) Perdas Estimadas por Redução ao Valor Recuperável (impairment) do Goodwill - Intangível	0,00	C	0,00	0,00	0,00	C
1.02.05.01.75	(-) Subconta - Ajuste a Valor Presente (AVP) - Intangível	0,00	C	0,00	0,00	0,00	C
1.02.05.01.77	Subconta - Ajuste Valor Presente Amortização Acumulada - Intangível	0,00	C	0,00	0,00	0,00	C
1.02.05.01.90	Subconta - Adoção Inicial - Intangível	0,00	C	0,00	0,00	0,00	C

Relatório de Impressão de Pastas e Fichas

Nome Empresarial: **IMPERIO EMPREENDIMENTOS LTDA**  
 Período da Escrituração: **01/01/2023 a 31/12/2023** CNPJ: **04.966.853/0001-33** SCP:

Registro R030 - Identificação do período e forma de apuração do imposto de renda e da contribuição social sobre o lucro líquido das empresas tributadas pelo lucro presumido  
 Data Saida Inicial: 01/04/2023 Data Saida Final: 30/06/2023 Período de apuração: T02 - Segundo Trimestre

Registro P100 - Balanço Patrimonial

Código	Descrição	Saldo Inicial	D/C	Total Débitos	Total Créditos	Saldo final	D/C
1.02.06.01.92	Subconta - Adoção Inicial - Amortização Acumulada - Intangível	0,00	C	0,00	0,00	0,00	C
1.02.06	DIFERIDO	0,00	C	0,00	0,00	0,00	C
1.02.06.01	ATIVO DIFERIDO	0,00	C	0,00	0,00	0,00	C
1.02.06.01.01	Despesas Pré-Operacionais ou Pré-Industriais - Ativo Diferido	0,00	C	0,00	0,00	0,00	C
1.02.06.01.02	Despesas com Pesquisas Científicas ou Tecnológicas - Ativo Diferido	0,00	C	0,00	0,00	0,00	C
1.02.06.01.03	Demais Aplicações em Despesas Amortizáveis - Ativo Diferido	0,00	C	0,00	0,00	0,00	C
1.02.06.01.31	(-) Amortização Acumulada - Ativo Diferido	0,00	C	0,00	0,00	0,00	C
1.02.06.01.58	(-) Perdas Estimadas por Redução do Valor Recuperável (Impairment) - Ativo Diferido	0,00	C	0,00	0,00	0,00	C
1.02.06.01.90	Subconta - Adoção Inicial - Ativo Diferido	0,00	C	0,00	0,00	0,00	C
2	PASSIVO	8.025.535,01	C	47.945,08	42.768,08	6.020.358,03	D

MATÕES DO NORTE / MA  
 PROC. 2103003 / 2024  
 FLS. 2626  
 RUB. 4

Relatório de Impressão de Pastas e Fichas

Nome Empresarial: IMPERIO EMPREENDIMENTOS LTDA

Período da Escrituração: 01/01/2023 a 31/12/2023

CNPJ: 04.966.853/0001-33

SCP:

Registro P030 - Identificação do período e forma de apuração do imposto de renda e da contribuição social sobre o lucro líquido das empresas tributadas pelo lucro presumido

Data Saldo Inicial	Data Saldo Final	Período de apuração
01/01/2023	30/06/2023	T02 - Segundo Trimestre

Registro P100 - Balanço Patrimonial

Código	Descrição	Saldo Inicial	D/C	Total débitos	Total créditos	Saldo final	D/C
2.01	PASSIVO CIRCULANTE	555.033,18	C	17.945,06	42.768,08	549.856,20	C
2.01.01	OBRIGAÇÕES DO CIRCULANTE	555.033,18	C	17.945,06	42.768,08	549.856,20	C
2.01.01.01	BENEFÍCIOS E ENCARGOS SOCIAIS - CIRCULANTE	0,00	C	0,00	0,00	0,00	C
2.01.01.01.01	Salários e Remunerações a Pagar	0,00	C	0,00	0,00	0,00	C
2.01.01.01.02	Participações no Resultado a Pagar	0,00	C	0,00	0,00	0,00	C
2.01.01.01.03	INSS a Recolher	0,00	C	0,00	0,00	0,00	C
2.01.01.01.04	FGTS a Recolher	0,00	C	0,00	0,00	0,00	C
2.01.01.01.05	Benefícios Não Monocárrios	0,00	C	0,00	0,00	0,00	C
2.01.01.01.09	Demais Encargos a Recolher	0,00	C	0,00	0,00	0,00	C
2.01.01.01.50	Benefícios Pós-Emprego	0,00	C	0,00	0,00	0,00	C



MATÕES DO NORTE / MA  
 PROC. 2103003 / 2024  
 FLS. 2627  
 RUB. 01

Relatório de Impressão de Pastas e Fichas

Nome Empresarial: IMPERIO EMPREENDIMENTOS LTDA  
 Período da Escrituração: 01/01/2023 a 31/12/2023 CNPJ: 04.966.853/0001-33 SCP:

Registro P030 - Identificação do período e forma de apuração do imposto de renda e da contribuição social sobre o lucro líquido das empresas tributadas pelo lucro presumido

Data Saldo Inicial	Data Saldo Final	Período de apuração
01/01/2023	30/06/2023	T02 - Segundo Trimestre

Registro P100 - Balanço Patrimonial

Código	Descrição	Saldo Inicial	D/C	Total débitos	Total créditos	Saldo final	D/C
2.01.01.01.55	Outras Benefícios de Curto Prazo	0,00	C	0,00	0,00	0,00	C
2.01.01.01.60	Benefícios Rescindidos	0,00	C	0,00	0,00	0,00	C
2.01.01.01.03	FORNECEDORES - CIRCULANTE	438.290,91	C	0,00	2.076,74	440.367,65	C
2.01.01.03.01	Fornecedores - Operações com Partes Não Relacionadas - No País - Circulante	438.290,91	C	0,00	2.076,74	440.367,65	C
2.01.01.03.02	Fornecedores - Operações com Partes Não Relacionadas - No Exterior - Circulante	0,00	C	0,00	0,00	0,00	C
2.01.01.03.03	Fornecedores - Operações com Partes Relacionadas - No País - Circulante	0,00	C	0,00	0,00	0,00	C
2.01.01.03.04	Fornecedores - Operações com Partes Relacionadas - No Exterior - Circulante	0,00	C	0,00	0,00	0,00	C
2.01.01.03.50	(-) Juros e Apropriações Diferenciais de Ajuste a Valor Presente - Fornecedores - Circulante	0,00	C	0,00	0,00	0,00	C
2.01.01.03.90	Subconta - Adição Inicial - Fornecedores - Circulante	0,00	C	0,00	0,00	0,00	C
2.01.01.05	CÓNTAS A PAGAR - CIRCULANTE	0,00	C	0,00	0,00	0,00	C

MATÕES DO NORTE / MA  
 PROC. 2103003 / 2024  
 FLS. 2628  
 RUB. 

Relatório de Impressão de Pastas e Fichas

Nome Empresarial: IMPERIO EMPREENDIMENTOS LTDA

Período da Escrituração: 01/01/2023 a 31/12/2023

CNPJ: 04.966.853/0001-33

SCP:

Registro P030 - Identificação do período e forma de apuração do imposto de renda e da contribuição social sobre o lucro líquido das empresas tributadas pelo lucro presumido

Data Saldos Iniciais	Data Saldos Finais	Período de apuração
01/04/2023	30/06/2023	T02 - Segundo Trimestre

Registro P100 - Balanço Patrimonial

Código	Descrição	Saldo Inicial	D/C	Total débitos	Total créditos	Saldo final	D/C
2.01.01.00.01	Adiantamentos de Clientes - no País	0,00	D	0,00	0,00	0,00	C
2.01.01.05.02	Adiantamentos de Clientes - no Exterior	0,00	C	0,00	0,00	0,00	C
2.01.01.05.50	(-) Juros a Apropriar Decorrentes de Ajuste a Valor Presente (AVP) - Contas a Pagar - Circulante	0,00	D	0,00	0,00	0,00	C
2.01.01.05.90	Subconta - Adoção Inicial - Contas a Pagar - Circulante	0,00	D	0,00	0,00	0,00	C
2.01.01.07	EMPRÉSTIMOS OU FINANCIAMENTOS - CIRCULANTE	0,00	C	0,00	0,00	0,00	C
2.01.01.07.01	Duplicatas Descontadas	0,00	C	0,00	0,00	0,00	C
2.01.01.07.02	Empréstimos ou Financiamentos - no País - Circulante	0,00	D	0,00	0,00	0,00	C
2.01.01.07.03	Empréstimos ou Financiamentos - no Exterior - Circulante	0,00	C	0,00	0,00	0,00	C
2.01.01.07.04	Adiantamentos de Contrato de Câmbio	0,00	D	0,00	0,00	0,00	C
2.01.01.07.06	Adiantamentos - no País - Circulante	0,00	C	0,00	0,00	0,00	C

MATÕES DO NORTE / MA  
 PROC. 2403 003 / 2024  
 FLS. 2629  
 RJS. *OK*

Relatório de Impressão de Pastas e Fichas

Nome Empresarial: IMPERIO EMPREENDIMENTOS LTDA

Período da Escrituração: 01/01/2023 a 31/12/2023

CNPJ: 04.966.853/0001-33

SCP:

Registro P030 - Identificação do período e forma de apuração do imposto de renda e da contribuição social sobre o lucro líquido das empresas tributadas pelo lucro presumido

Data Saldo Inicial: 01/04/2023  
 Data Saldo Final: 30/06/2023  
 Período de apuração: T02 - Segundo Trimestre

Registro P100 - Balanço Patrimonial

Código	Descrição	Saldo Inicial	D/G	Total débitos	Total créditos	Saldo final	D/G
2.01.01.07.06	Arrendamento - não Exterior - Circulante	0,00	C	0,00	0,00	0,00	C
2.01.01.07.50	I-] Juros e Acumular Decrementos de Ajuste à Valor Presente (AVP) - Empréstimos e Financiamentos - Circulante	0,00	C	0,00	0,00	0,00	C
2.01.01.07.90	Subconta - Adição Inicial - Empréstimos e Financiamentos - Circulante	0,00	C	0,00	0,00	0,00	C
2.01.01.09	OBRIGAÇÕES FISCAIS - CIRCULANTE	116.742,27	C	47.945,06	40.691,34	109.496,55	C
2.01.01.09.01	IRRF a Recolher - Circulante	89.390,05	C	0,00	0,00	89.390,05	C
2.01.01.09.02	IRPJ a Recolher - Circulante	0,00	C	0,00	0,00	0,00	C
2.01.01.09.03	ICMS a Recolher - Circulante	0,00	C	0,00	0,00	0,00	C
09.04	PIS a Recolher - Circulante	3.352,36	C	5.696,05	4.644,63	2.296,94	C
2.01.01.09.05	COPINS a Recolher - Circulante	15.472,49	C	36.296,70	21.436,75	10.610,50	C
2.01.01.09.06	IDF a Recolher - Circulante	0,00	C	0,00	0,00	0,00	C

MATÕES DO NORTE / MA	
PROC.	2403003 / 2024
FLS.	2630
RUB.	4

Relatório de Impressão de Pastas e Fichas

Nome Empresarial: IMPERIO EMPREENDIMENTOS LTDA

Período da Escrituração: 01/01/2023 a 31/12/2023

CNPJ: 04.966.853/0001-33

SCP:

Registro P030 - Identificação do período e forma de apuração do imposto de renda e da contribuição social sobre o lucro líquido das empresas tributadas pelo lucro presumido

Data Saldos Inicial	Data Saldos Final	Período de apuração
01/04/2023	30/06/2023	T02 - Segundo Trimestre

Registro P100 - Balanço Patrimonial

Código	Descrição	Saldos Inicial	D/C	Total débitos	Total créditos	Saldos final	D/C
2.01.01.09.07	CIDE a Recolher - Circulante	0,00	C	0,00	0,00	0,00	C
2.01.01.09.08	Tributos Municipais a Recolher	2.156,36	C	4.742,18	5.053,23	2.477,41	C
2.01.01.09.09	Parcelamentos Especiais a Recolher - Tributos Federais - Circulante	0,00	C	0,00	0,00	0,00	C
2.01.01.09.10	Parcelamentos Especiais a Recolher - Tributos Estaduais e Municipais - Circulante	0,00	C	0,00	0,00	0,00	C
2.01.01.09.11	Contribuição a Recolher - Desoneração da Folha de Pagamento	0,00	C	0,00	0,00	0,00	C
2.01.01.09.12	Tributos Retidos a Recolher - Circulante	0,00	C	0,00	0,00	0,00	C
2.01.01.09.13	IRPJ a Recolher - Circulante	0,00	C	0,00	0,00	0,00	C
2.01.01.09.14	CSLL a Recolher - Circulante	6.361,05	C	11.206,13	9.596,73	4.711,65	C
2.01.01.09.28	Outros Tributos a Recolher - Circulante	0,00	C	0,00	0,00	0,00	C
2.01.01.11	VALORES MOBILIÁRIOS - HEDGE - NO PAÍS	0,00	C	0,00	0,00	0,00	C

MATÕES DO NORTE / MA  
 PROC. 2103003 / 2024  
 FLS. 2631  
 RUB. 4

Relatório de Impressão de Pastas e Fichas

Nome Empresarial: IMPERIO EMPREENDIMENTOS LTDA

Período da Escrituração: 01/01/2023 a 31/12/2023

CNPJ: 04.966.853/0001-33

SCP:

Registro P030 - Identificação do período e forma de apuração do imposto de renda e da contribuição social sobre o lucro líquido das empresas tributadas pelo lucro presumido

Data Saldo Inicial	Data Saldo Final	Período de apuração
01/04/2023	30/06/2023	T02 - Segundo Trimestre

Registro P100 - Balanço Patrimonial

Código	Descrição	Saldo Inicial	D/C	Total débitos	Total créditos	Saldo final	D/C
2.01.01.11.01	Derivativos - Hedge Valor Justo - No País	0,00	C	0,00	0,00	0,00	C
2.01.01.11.02	Derivativos - Hedge Flued de Caixa - No País	0,00	C	0,00	0,00	0,00	C
2.01.01.11.03	Derivativos - Hedge Investimento no Exterior - No País	0,00	C	0,00	0,00	0,00	C
2.01.01.11.70	Subconta - Ajuste a Valor Justo - Valores Mobiliários - Hedge - No País	0,00	C	0,00	0,00	0,00	C
2.01.01.11.80	Subconta - Adoção Inicial - Valores Mobiliários - Hedge - No País	0,00	C	0,00	0,00	0,00	C
2.01.01.12	VALORES MOBILIÁRIOS - HEDGE - NO EXTERIOR	0,00	C	0,00	0,00	0,00	C
2.01.01.12.01	Derivativos - Hedge Valor Justo - No Exterior	0,00	C	0,00	0,00	0,00	C
12.02	Derivativos - Hedge Flued de Caixa - No Exterior	0,00	C	0,00	0,00	0,00	C
2.01.01.12.03	Derivativos - Hedge Investimento no Exterior - No Exterior	0,00	C	0,00	0,00	0,00	C
2.01.01.12.70	Subconta - Ajuste a Valor Justo - Valores Mobiliários - Hedge - No Exterior	0,00	C	0,00	0,00	0,00	C

MATÕES DO NORTE / MA  
 PROC. 2103003/2024  
 FLS 2632  
 RUB. ✓

Relatório de Impressão de Pastas e Fichas

Nome Empresarial: IMPERIO EMPREENDIMENTOS LTDA

Período da Escrituração: 01/01/2023 a 31/12/2023

CNPJ: 04.966.853/0001-33

SCP:

Registro P030 - Identificação do período e forma de apuração do imposto de renda e da contribuição social sobre o lucro líquido das empresas tributadas pelo lucro presumido

Data Saida Inicial: 01/04/2023  
 Data Saida Final: 30/06/2023  
 Período de apuração: 102 - Segundo Trimestre

Registro P100 - Balanço Patrimonial

Código	Descrição	Saldo Inicial	D/C	Total débitos	Total créditos	Saldo final	D/C
2.01.01.12.90	Subconta - Adoção Inicial - Valores Mobiliários - Hedge - No Exterior	0,00	C	0,00	0,00	0,00	C
2.01.01.13	TÍTULOS DE DÍVIDA - CIRCULANTE	0,00	C	0,00	0,00	0,00	C
2.01.01.13.01	Debêntures a Pagar - Circulante	0,00	C	0,00	0,00	0,00	C
2.01.01.13.02	Prêmio na Emissão de Debêntures - Circulante	0,00	C	0,00	0,00	0,00	C
2.01.01.13.04	Notas Promissoras a Pagar	0,00	C	0,00	0,00	0,00	C
2.01.01.13.05	Bônus a Pagar	0,00	C	0,00	0,00	0,00	C
2.01.01.13.06	Certificados de Recebíveis Imobiliários - CRI	0,00	C	0,00	0,00	0,00	C
2.01.01.13.07	Certificados de Recebíveis do Agronegócio - CRA	0,00	C	0,00	0,00	0,00	C
2.01.01.13.25	Outros Títulos de Dívida a Pagar - Pelo Custo Amortizado - Circulante	0,00	C	0,00	0,00	0,00	C
2.01.01.13.27	Outros Títulos de Dívida a Pagar - Pelo Custo Amortizado - Circulante	0,00	C	0,00	0,00	0,00	C

MATÔES DO NORTE / MA  
 PROC. 2403003/2024  
 FLS 2633  
 RUB. J

Relatório de Impressão de Pastas e Fichas

Nome Empresarial: IMPERIO EMPREENDIMENTOS LTDA  
 Período da Escrituração: 01/01/2023 a 31/12/2023 CNPJ: 04.966.853/0001-33 SCP:

Registro P030 - Identificação do período e forma de apuração do imposto de renda e da contribuição social sobre o lucro líquido das empresas tributadas pelo lucro presumido

Data Saldo Inicial: 01/04/2023 Data Saldo Final: 30/06/2023 Período de apuração: T02 - Segundo Trimestre

Registro P100 - Balanço Patrimonial

Código	Descrição	Saldo Inicial	D/C	Total débitos	Total créditos	Saldo final	D/C
2.01.01.13.28	Outros Títulos de Dívida a Pagar - Pelo Valor Justo (VJ/PR) - Circulante	0,00	C	0,00	0,00	0,00	C
2.01.01.13.29	(-) Deságio e Apropriação - Títulos de Dívida - Circulante	0,00	C	0,00	0,00	0,00	C
2.01.01.13.50	(-) Juros e Apropriação Decorrentes de Ajuste a Valor Presente (AVP) - Títulos de Dívida - Circulante	0,00	C	0,00	0,00	0,00	C
2.01.01.13.70	Subconta - Ajuste a Valor Justo - Títulos de Dívida a Pagar - Circulante	0,00	C	0,00	0,00	0,00	C
2.01.01.13.90	Subconta - Adoção Inicial - Títulos de Dívida - Circulante	0,00	C	0,00	0,00	0,00	C
2.01.01.15	PROVISÕES - CIRCULANTE	0,00	C	0,00	0,00	0,00	C
2.01.01.15.01	Provisão para o Imposto de Renda	0,00	C	0,00	0,00	0,00	C
15.02	Provisão para a Contribuição Social sobre o Lucro Líquido	0,00	C	0,00	0,00	0,00	C
2.01.01.15.03	Férias a Pagar	0,00	C	0,00	0,00	0,00	C
2.01.01.15.08	13º Salário a Pagar	0,00	C	0,00	0,00	0,00	C

Relatório de Impressão de Pastas e Fichas

Nome Empresarial: IMPERIO EMPREENDIMENTOS LTDA  
 Período da Escrituração: 01/01/2023 a 31/12/2023 CNPJ: 04.966.853/0001-33 SCP:

Registro P030 - Identificação do período e forma de apuração do imposto de renda e da contribuição social sobre o lucro líquido das empresas tributadas pelo lucro presumido

Data Saldo Inicial: 01/04/2023 Data Saldo Final: 30/06/2023 Período de apuração: T02 - Segundo Trimestre

Registro P100 - Balanço Patrimonial

Código	Descrição	Saldo Inicial	D/C	Total débitos	Total créditos	Saldo final	D/C
2.01.01.13.05	Provisões de Natureza Trabalhista - Circulante	0,00	C	0,00	0,00	0,00	C
2.01.01.15.06	Provisões de Natureza Tributária - Circulante	0,00	C	0,00	0,00	0,00	C
2.01.01.15.07	Provisões de Natureza Civil - Circulante	0,00	C	0,00	0,00	0,00	C
2.01.01.15.28	Outras Provisões	0,00	C	0,00	0,00	0,00	C
2.01.01.15.50	( ) Juros a Apropriar Decorrentes de Ajuste a Valor Presente (AVP) - Provisões - Circulante	0,00	C	0,00	0,00	0,00	C
2.01.01.17	OUTRAS OBRIGAÇÕES - CIRCULANTE	0,00	C	0,00	0,00	0,00	C
2.01.01.17.01	Multas - Partes Não Relacionadas - No País - Circulante	0,00	C	0,00	0,00	0,00	C
2.01.01.17.02	Multas - Partes Não Relacionadas - No Exterior - Circulante	0,00	C	0,00	0,00	0,00	C
2.01.01.17.03	Multas - Partes Relacionadas - No País - Circulante	0,00	C	0,00	0,00	0,00	C
2.01.01.17.04	Multas - Partes Relacionadas - No Exterior - Circulante	0,00	C	0,00	0,00	0,00	C



MATÔES DO NORTE / MA	
PRDC.	2403003 / 2024
FLS.	2635
RUB.	2

Relatório de Impressão de Pastas e Fichas

Nome Empresarial:	IMPERIO EMPREENDIMENTOS LTDA		
Período da Escrituração:	01/01/2023 a 31/12/2023	CNPJ:	04.966.853/0001-33
		SCP:	

Registro P030 - Identificação do período e forma de apuração do imposto de renda e da contribuição social sobre o lucro líquido das empresas tributadas pelo lucro presumido

Data Saldo Inicial	Data Saldo Final	Período de apuração
01/04/2023	30/06/2023	T02 - Segundo Trimestre

Registro P100 - Balanço Patrimonial

Código	Descrição	Saldo Inicial	D/C	Total débitos	Total créditos	Saldo final	D/C
2.01.01.17.09	Contraprestação Contingente Passiva - Combinação de Negócios - Circulante	0,00	C	0,00	0,00	0,00	C
2.01.01.17.10	Fornecedores Contingente Assumidos em Combinação de Negócios - Circulante	0,00	C	0,00	0,00	0,00	C
2.01.01.17.11	Faturamento para Entrega Futura - Circulante	0,00	C	0,00	0,00	0,00	C
2.01.01.17.12	Lucros sobre o Capital Próprio a Pagar - Circulante	0,00	C	0,00	0,00	0,00	C
2.01.01.17.13	Dividendos a Pagar - Circulante	0,00	C	0,00	0,00	0,00	C
2.01.01.17.15	Conta de Controle de Custos Contratados - Circulante	0,00	C	0,00	0,00	0,00	C
2.01.01.17.16	Conta de Controle de Custos Diretos - Circulante	0,00	C	0,00	0,00	0,00	C
17.25	Direitos Creditados a Pagar - Circulante	0,00	C	0,00	0,00	0,00	C
2.01.01.17.28	Outras Obrigações - Circulante	0,00	D	0,00	0,00	0,00	C
2.01.01.17.30	Contas a Apropriar Decorrentes de Ajuste a Valor Presente (AVP) - Outras Contas a Pagar - Circulante	0,00	C	0,00	0,00	0,00	C

MATÕES DO NORTE / MA	
PROC.	2103003 / 2024
FLS.	2636
RUB.	JK

Relatório de Impressão de Pastas e Fichas

Nome Empresarial: **IMPERIO EMPREENDIMENTOS LTDA**  
 Período da Escrituração: **01/01/2023 a 31/12/2023** CNPJ: **04.966.853/0001-33** SCP:

Registro P030 - Identificação do período e forma de apuração do imposto de renda e da contribuição social sobre o lucro líquido das empresas tributadas pelo lucro presumido

Data Saida Inicial	Data Saida Final	Período de apuração
01/04/2023	30/06/2023	T02 - Segundo Trimestre

Registro P100 - Balanço Patrimonial

Código	Descrição	Saldo Inicial	D/C	Total débitos	Total créditos	Saldo final	D/C
2.01.01.17.60	CPC 47 - Passivos de Contato - Circulante	0,00	C	0,00	0,00	0,00	C
2.01.01.19	Receitas Diferidas	0,00	C	0,00	0,00	0,00	C
2.01.01.19.01	Receitas Diferidas	0,00	C	0,00	0,00	0,00	C
2.01.01.19.02	(-) Custos Correspondentes às Receitas Diferidas	0,00	C	0,00	0,00	0,00	C
2.01.01.19.03	Subvenção Governamental a Apropriar	0,00	C	0,00	0,00	0,00	C
2.01.01.19.50	(-) Juros e Apropriar Decorrentes de Ajuste a Valor Presente (AVP) - Receitas Diferidas	0,00	C	0,00	0,00	0,00	C
2.02	PASSIVO NÃO-CIRCULANTE	0,00	C	0,00	0,00	0,00	C
01	OBRIGAÇÕES A LONGO PRAZO	0,00	C	0,00	0,00	0,00	C
2.02.01.01	EMPRÉSTIMOS E FINANCIAMENTOS - LONGO PRAZO	0,00	C	0,00	0,00	0,00	C
2.02.01.01.01	Emprestimos - No País - Longo Prazo	0,00	C	0,00	0,00	0,00	C

MATÕES DO NORTE - MA	
PROC.	2103003/2024
FLS.	2637
RUB.	04

Relatório de Impressão de Pastas e Fichas

Nome Empresarial: IMPERIO EMPREENDIMENTOS LTDA

Período da Escrituração: 01/01/2023 a 31/12/2023

CNPJ: 04.966.853/0001-33

SCP:

Registro P030 - Identificação do período e forma de apuração do imposto de renda e da contribuição social sobre o lucro líquido das empresas tributadas pelo lucro presumido

Data Saldo Inicial	Data Saldo Final	Período de apuração
01/04/2023	30/06/2023	T02 - Segundo Trimestre

Registro P100 - Balanço Patrimonial

Código	Descrição	Saldo Inicial	D/C	Total débitos	Total créditos	Saldo final	D/C
2.02.01.01.02	Fornecedores - No Exterior - Longo Prazo	0,00	C	0,00	0,00	0,00	C
2.02.01.01.03	Credores por Financiamento - Longo Prazo	0,00	C	0,00	0,00	0,00	C
2.02.01.01.04	Títulos a Pagar - Longo Prazo	0,00	C	0,00	0,00	0,00	C
2.02.01.01.05	Duplicatas Descontadas - Longo Prazo	0,00	C	0,00	0,00	0,00	C
2.02.01.01.06	Empréstimos ou Financiamentos - no País - Longo Prazo	0,00	C	0,00	0,00	0,00	C
2.02.01.01.07	Empréstimos ou Financiamentos - no Exterior - Longo Prazo	0,00	C	0,00	0,00	0,00	C
2.02.01.01.08	Adiantamentos de Contrato de Câmbio	0,00	C	0,00	0,00	0,00	C
01.09	Adiantamentos de Clientes - Longo Prazo	0,00	C	0,00	0,00	0,00	C
2.02.01.01.10	Adiantamento - no Exterior - Longo Prazo	0,00	C	0,00	0,00	0,00	C
2.02.01.01.11	Adiantamento de Clientes - no País - Longo Prazo	0,00	C	0,00	0,00	0,00	C

Relatório de Impressão de Pastas e Fichas

Nome Empresarial: **IMPERIO EMPREENDIMENTOS LTDA**  
 Período da Escrituração: **01/01/2023 a 31/12/2023**      CNPJ: **04.966.853/0001-33**      SCP:

Registro P030 - Identificação do período e forma de apuração do imposto de renda e da contribuição social sobre o lucro líquido das empresas tributadas pelo lucro presumido

Data Saldo Inicial: 01/04/2023      Data Saldo Final: 30/06/2023      Período de apuração: T02 - Segundo Trimestre

Registro P100 - Balanço Patrimonial

Código	Descrição	Saldo Inicial	D/C	Total débitos	Total créditos	Saldo final	D/C
2.02.01.01.12	Adiantamento de Clientes - no Exterior - Longo Prazo	0,00	C	0,00	0,00	0,00	C
2.02.01.01.50	(-)Juros e Apropriação Decorrentes de Ajuste a Valor Presente (AVP) - Empréstimos e Financiamentos - Longo Prazo	0,00	C	0,00	0,00	0,00	C
2.02.01.01.70	Subconta - Ajuste a Valor Justo - Empréstimos e Financiamentos - Longo Prazo	0,00	C	0,00	0,00	0,00	C
2.02.01.01.90	Subconta - Adoção Inicial - Empréstimos e Financiamentos - Longo Prazo	0,00	C	0,00	0,00	0,00	C
2.02.01.02	BENEFÍCIOS A EMPREGADOS - LONGO PRAZO	0,00	C	0,00	0,00	0,00	C
2.02.01.02.01	Benefícios Pós-Emprego - Longo Prazo	0,00	D	0,00	0,00	0,00	C
2.02.01.02.02	Outros Benefícios de Longo Prazo - Longo Prazo	0,00	C	0,00	0,00	0,00	C
2.02.01.02.03	Benefícios Disciplinares - Longo Prazo	0,00	C	0,00	0,00	0,00	C
2.02.01.03	OBRIGAÇÕES FISCAIS - LONGO PRAZO	0,00	C	0,00	0,00	0,00	C
2.02.01.03.01	Parcelamentos Especiais e Ordinários a Recolher - Tributos Federais - Longo Prazo	0,00	C	0,00	0,00	0,00	C

MATÕES DO NORTE / MA  
 PROC. 2103003 / 2024  
 FLS 2639  
 RUB. ✓

Relatório de Impressão de Pastas e Fichas

Nome Empresarial: IMPERIO EMPREENDIMENTOS LTDA  
 Período da Escrituração: 01/01/2023 a 31/12/2023 CNPJ: 04.966.853/0001-33 SCP:

Registro P030 - Identificação do período e forma de apuração do imposto de renda e da contribuição social sobre o lucro líquido das empresas tributadas pelo lucro presumido  
 Data Saldos Inicial: 01/04/2023 Data Saldos Finais: 30/09/2023 Período de apuração: T02 - Segundo Trimestre

Registro P100 - Balanço Patrimonial

Código	Descrição	Saldo Inicial	D/C	Total débitos	Total créditos	Saldo final	D/C
2.02.01.03.02	Parcelamentos Especiais e Ordinários a Recolher - Tributos Estaduais e Municipais - Longo Prazo	0,00	C	0,00	0,00	0,00	C
2.02.01.03.28	Cargas Tributárias a Recolher - Longo Prazo	0,00	C	0,00	0,00	0,00	C
2.02.01.05	PASSIVOS FISCAIS DIFERIDOS - LONGO PRAZO	0,00	C	0,00	0,00	0,00	C
2.02.01.05.01	Débitos Fiscais (IRPJ - Diferenças Temporárias - Longo Prazo)	0,00	C	0,00	0,00	0,00	C
2.02.01.05.06	Débitos Fiscais CSLL - Diferenças Temporárias - Longo Prazo	0,00	C	0,00	0,00	0,00	C
2.02.01.07	TÍTULOS DE DÍVIDA - LONGO PRAZO	0,00	C	0,00	0,00	0,00	C
2.02.01.07.01	Debêntures a Pagar - Longo Prazo	0,00	C	0,00	0,00	0,00	C
07.02	Prêmio na Emissão de Debêntures - Longo Prazo	0,00	C	0,00	0,00	0,00	C
2.02.01.07.04	Notas Promissórias a Pagar - Longo Prazo	0,00	D	0,00	0,00	0,00	D
2.02.01.07.05	Bônus a Pagar	0,00	C	0,00	0,00	0,00	C

MATÕES DO NORTE / MA  
 PROC. 2403005/2024  
 FLS. 2640  
 RUB. 2

Relatório de Impressão de Pastas e Fichas

Nome Empresarial: IMPERIO EMPREENDIMENTOS LTDA

Período da Escrituração: 01/01/2023 a 31/12/2023

CNPJ: 04.966.853/0001-33

SCP:

Registro P030 - Identificação do período e forma de apuração do imposto de renda e da contribuição social sobre o lucro líquido das empresas tributadas pelo lucro presumido

Data Saida Inicial	Data Saida Final	Período de apuração
01/01/2023	30/06/2023	T02 - Segundo Trimestre

Registro P100 - Balanço Patrimonial

Código	Descrição	Saldo inicial	D/C	Total anterior	Total anterior	Saldo final	D/C
2.02.01.07.06	Certificados de Recebíveis Imobiliários (CRI) - Longo Prazo	0,00	C	0,00	0,00	0,00	C
2.02.01.07.07	Certificados de Recebíveis do Agenciado (CRA) - Longo Prazo	0,00	C	0,00	0,00	0,00	C
2.02.01.07.25	Doutros Títulos de Dívida a Pagar - - Pelo Custo Amortizado - Longo Prazo	0,00	C	0,00	0,00	0,00	C
2.02.01.07.27	(-) Custos a Amortizar - Títulos de Dívida - Longo Prazo	0,00	C	0,00	0,00	0,00	C
2.02.01.07.28	Doutros Títulos de Dívida a Pagar - Pelo Valor Justo (VJP) - - Longo Prazo	0,00	C	0,00	0,00	0,00	C
2.02.01.07.29	(-) Deságio a Apropriar - Defêntures - Longo Prazo	0,00	C	0,00	0,00	0,00	C
2.02.01.07.70	Subconta - Ajuste a Valor Justo - Títulos de Dívida a Pagar - - Longo Prazo	0,00	C	0,00	0,00	0,00	C
1.09	PROVISÕES - LONGO PRAZO	0,00	C	0,00	0,00	0,00	C
2.02.01.09.01	Provisões de Natureza Trabalhista - Longo Prazo	0,00	C	0,00	0,00	0,00	C
2.02.01.09.02	Provisões de Natureza Tributária - Longo Prazo	0,00	C	0,00	0,00	0,00	C

MATÕES DO NORTE / MA  
 PROC. 2403003/2024  
 FLS 2641  
 RUB. *[assinatura]*

Relatório de Impressão de Pastas e Fichas

Nome Empresarial: IMPERIO EMPREENDIMENTOS LTDA

Período da Escrituração: 01/01/2023 a 31/12/2023

CNPJ: 04.966.853/0001-33

SCP:

Registro P030 - Identificação do período e forma de apuração do imposto de renda e da contribuição social sobre o lucro líquido das empresas tributadas pelo lucro presumido

Data Saldo Inicial	Data Saldo Final	Período de apuração
01/04/2023	30/06/2023	T02 - Segundo Trimestre

Registro P100 - Balanço Patrimonial

Código	Descrição	Saldo inicial	D/C	Total débitos	Total créditos	Saldo final	D/C
2.02.01.09.03	Provisões de Natureza Civil - Longo Prazo	0,00	C	0,00	0,00	0,00	C
2.02.01.09.08	Outras Provisões - Longo Prazo	0,00	C	0,00	0,00	0,00	C
2.02.01.10	OBRIGAÇÕES FISCAIS - LONGO PRAZO	0,00	C	0,00	0,00	0,00	C
2.02.01.10.01	IRRF a Recolher - Longo Prazo	0,00	C	0,00	0,00	0,00	C
2.02.01.10.02	IRPJ a Recolher - Longo Prazo	0,00	C	0,00	0,00	0,00	C
2.02.01.10.03	ICMS a Recolher - Longo Prazo	0,00	C	0,00	0,00	0,00	C
2.02.01.10.04	PIS a Recolher - Longo Prazo	0,00	C	0,00	0,00	0,00	C
2.02.01.10.05	COFINS a Recolher - Longo Prazo	0,00	C	0,00	0,00	0,00	C
2.02.01.10.06	IDF a Recolher - Longo Prazo	0,00	C	0,00	0,00	0,00	C
2.02.01.10.07	IDUE a Recolher - Longo Prazo	0,00	C	0,00	0,00	0,00	C

Relatório de Impressão de Pastas e Fichas

Nome Empresarial: IMPERIO EMPREENDIMENTOS LTDA

Período da Escrituração: 01/01/2023 a 31/12/2023

CNPJ: 04.966.853/0001-33

SCP:

Registro P030 - Identificação do período e forma de apuração do imposto de renda e da contribuição social sobre o lucro líquido das empresas tributadas pelo lucro presumido

Data Saida Inicial	Data Saida Final	Período de apuração
01/04/2023	30/06/2023	T02 - Segundo Trimestre

Registro P100 - Balanço Patrimonial

Código	Descrição	Saldo inicial	D/C	Total débitos	Total créditos	Saldo final	D/C
2.02.01.10.08	Tributos Municipais a Recolher - Longo Prazo	0,00	C	0,00	0,00	0,00	C
2.02.01.10.09	Parcelamentos Especiais a Recolher - Tributos Federais - Longo Prazo	0,00	C	0,00	0,00	0,00	C
2.02.01.10.10	Parcelamentos Especiais a Recolher - Tributos Estaduais e Municipais - Longo Prazo	0,00	C	0,00	0,00	0,00	C
2.02.01.10.11	Contribuição a Recolher - Desoneração da Folha de Pagamento - Longo Prazo	0,00	C	0,00	0,00	0,00	C
2.02.01.10.28	Outros Tributos a Recolher - Longo Prazo	0,00	C	0,00	0,00	0,00	C
2.02.01.11	OUTRAS OBRIGAÇÕES - LONGO PRAZO	0,00	C	0,00	0,00	0,00	C
2.02.01.11.01	Múltiplos - Partes Não Relacionadas - No País - Longo Prazo	0,00	C	0,00	0,00	0,00	C
2.02.01.11.02	Múltiplos - Partes Não Relacionadas - Longo Prazo	0,00	C	0,00	0,00	0,00	C
2.02.01.11.03	Múltiplos - Partes Relacionadas - No País - Longo Prazo	0,00	C	0,00	0,00	0,00	C
2.02.01.11.04	Múltiplos - Partes Relacionadas - No Exterior - Longo Prazo	0,00	C	0,00	0,00	0,00	C



MATÕES DO NORTE / MA  
 PROC. 2403003/2024  
 FLS 2643  
 RUB. *OK*

Relatório de Impressão de Pastas e Fichas

Nome Empresarial: IMPERIO EMPREENDIMENTOS LTDA

Período da Escrituração: 01/01/2023 a 31/12/2023

CNPJ: 04.966.853/0001-33

SCP:

Registro P030 - Identificação do período e forma de apuração do imposto de renda e da contribuição social sobre o lucro líquido das empresas tributadas pelo lucro presumido

Data Saldo Inicial	Data Saldo Final	Período de apuração
01/04/2023	30/06/2023	T02 - Segundo Trimestre

Registro P100 - Balanço Patrimonial

Código	Descrição	Saldo Inicial	D/C	Total débitos	Total créditos	Saldo final	D/C
2.02.01.11.10	Passivo Contingente Assumido em Combinação de Negócios - Longo Prazo	0,00	C	0,00	0,00	0,00	C
2.02.01.11.13	Adiantamento para Futuro Aumento de Capital - Passivo - Longo Prazo	0,00	G	0,00	0,00	0,00	C
2.02.01.11.15	Conta de Controle de Custo Contratado - Longo Prazo	0,00	C	0,00	0,00	0,00	C
2.02.01.11.16	Conta de Controle de Custo Orçado - Longo Prazo	0,00	C	0,00	0,00	0,00	C
2.02.01.11.22	(-) Ajuste a Valor Presente - Outras Contas a Pagar - Longo Prazo	0,00	C	0,00	0,00	0,00	C
2.02.01.11.28	Outras Obrigações - Longo Prazo	0,00	D	0,00	0,00	0,00	C
2.02.01.11.50	(-) Juros a Apropriar Decorrentes de Ajuste a Valor Presente (AVP) Outras Obrigações - Longo Prazo	0,00	D	0,00	0,00	0,00	C
2.02.01.11.60	CPC 47 - Passivos de Controle - Longo Prazo	0,00	D	0,00	0,00	0,00	C
2.02.01.11.70	Subsídios - Ajuste a Valor Justo - Outras Obrigações - Longo Prazo	0,00	D	0,00	0,00	0,00	C
2.02.01.11.90	Subsídios - Adoção Inicial - Outras Obrigações - Longo Prazo	0,00	D	0,00	0,00	0,00	C

MATÕES DO NORTE / MA	
PROC.	2103003 / 2024
FLS.	2644
RUB.	8

Relatório de Impressão de Pastas e Fichas

Nome Empresarial: IMPERIO EMPREENDIMENTOS LTDA

Período da Escrituração: 01/01/2023 a 31/12/2023

CNPJ: 04.966.853/0001-33

SCP:

Registro P030 - Identificação do período e forma de apuração do imposto de renda e da contribuição social sobre o lucro líquido das empresas tributadas pelo lucro presumido

Data Saida Inicial	Data Saida Final	Período de apuração
01/04/2023	30/06/2023	T02 - Segundo Trimestre

Registro P100 - Balanço Patrimonial

Código	Descrição	Saldo Inicial	D/C	Total débitos	Total créditos	Saldo final	D/C
2.02.01.21	RECEITAS DIFERIDAS	0,00	C	0,00	0,00	0,00	C
2.02.01.21.01	Reservas Diferidas	0,00	C	0,00	0,00	0,00	C
2.02.01.21.02	(-) Custos Correspondentes às Receitas Diferidas	0,00	C	0,00	0,00	0,00	C
2.02.01.21.03	Subvenção Governamental a Apropriar	0,00	C	0,00	0,00	0,00	C
2.02.01.21.50	(-) Juros a Apropriar Decorrentes do Ajuste a Valor Presente (AVP) - Receita Diferida - Longo Prazo	0,00	C	0,00	0,00	0,00	C
2.02.01.21.70	Subconta - Ajuste a Valor Justo - Receita Diferida - Longo Prazo	0,00	C	0,00	0,00	0,00	C
2.02.01.21.90	Subconta - Atoção Inicial - Receita Diferida - Longo Prazo	0,00	C	0,00	0,00	0,00	C
2.03	PATRIMÔNIO LÍQUIDO	7.470,50 1,83	C	0,00	0,00	7.470,50 1,83	C
2.03.01	CAPITAL SOCIAL	100.000,00	C	0,00	0,00	100.000,00	C
2.03.01.01	CAPITAL REALIZADO - DE RESIDENTE NO PAÍS	100.000,00	C	0,00	0,00	100.000,00	C

MATÕES DO NORTE / MA  
 PROC. 2103003/2024  
 FLS. 2645  
 RUB.         

Relatório de Impressão de Pastas e Fichas

Nome Empresarial: IMPERIO EMPREENDIMENTOS LTDA  
 Período da Escrituração: 01/01/2023 a 31/12/2023 CNPJ: 04.966.853/0001-33 SCP:

Registro P030 - Identificação do período e forma de apuração do imposto de renda e da contribuição social sobre o lucro líquido das empresas tributadas pelo lucro presumido

Data Saldo Inicial: 01/04/2023 Data Saldo Final: 30/06/2023 Período de apuração: 102 - Segundo Trimestre

Registro P100 - Balanço Patrimonial

Código	Descrição	Saldo Inicial	D/C	Total créditos	Total débitos	Saldo final	D/C
2.03.01.01.01	Capital Subscrito de Domiciliados e Residentes no País	100.000,00	C	0,00	0,00	100.000,00	C
2.03.01.01.21	(-) Capital a Integralizar de Domiciliados e Residentes no País	0,00	C	0,00	0,00	0,00	C
2.03.01.02	CAPITAL REALIZADO - DE NÃO RESIDENTE NO PAÍS	0,00	C	0,00	0,00	0,00	C
2.03.01.02.01	Capital Subscrito de Domiciliados e Residentes no Exterior	0,00	C	0,00	0,00	0,00	C
2.03.01.02.10	(-) Capital a Integralizar de Domiciliados e Residentes no Exterior	0,00	C	0,00	0,00	0,00	C
2.03.01.10	GASTOS COM EMISSÕES DE TÍTULOS PATRIMONIAIS	0,00	C	0,00	0,00	0,00	C
2.03.01.10.01	(-) Gastos com Emissão de Ações	0,00	C	0,00	0,00	0,00	C
2.03.02	RESERVAS	0,00	C	0,00	0,00	0,00	C
2.03.02.01	RESERVAS DE CAPITAL	0,00	C	0,00	0,00	0,00	C
2.03.02.01.01	Ágio na Emissão de Ações	0,00	C	0,00	0,00	0,00	C

Relatório de Impressão de Pastas e Fichas

Nome Empresarial: IMPERIO EMPREENDIMENTOS LTDA  
 Período da Escrituração: 01/01/2023 a 31/12/2023 CNPJ: 04.966.853/0001-33 SCP:

Registro P030 - Identificação do período e forma de apuração do imposto de renda e da contribuição social sobre o lucro líquido das empresas tributadas pelo lucro presumido

Data Saldo Inicial	Data Saldo Final	Período de apuração
01/04/2023	30/06/2023	T02 - Segundo Trimestre

Registro P100 - Balanço Patrimonial

Código	Descrição	Saldo Inicial	D/C	Total débitos	Total créditos	Saldo final	D/C
2.03.02.01.02	Reserva Especial de Ação na Incorporação	0,00	C	0,00	0,00	0,00	C
2.03.02.01.03	Alienação de Partes Beneficiárias e Bônus de Subscrição	0,00	C	0,00	0,00	0,00	C
2.03.02.01.11	Doações e Subvenções para Investimentos (Reserva constituída até 31/12/2007)	0,00	C	0,00	0,00	0,00	C
2.03.02.01.12	Prêmio Recebido na Emissão de Debêntures (Reserva constituída até 31/12/2007)	0,00	C	0,00	0,00	0,00	C
2.03.02.01.99	Outras Reservas de Capital	0,00	C	0,00	0,00	0,00	C
2.03.02.02	RESERVAS DE REAVALIAÇÃO	0,00	C	0,00	0,00	0,00	C
2.03.02.02.01	Reavaliação de Ativos Próprios	0,00	C	0,00	0,00	0,00	C
2.03.02.02.02	Reavaliação de Ativos em Empresas Controladas pelo MEP	0,00	C	0,00	0,00	0,00	C
2.03.02.03	RESERVAS DE LUCROS	0,00	C	0,00	0,00	0,00	C
2.03.02.03.01	Reserva Legal	0,00	C	0,00	0,00	0,00	C

Relatório de Impressão de Pastas e Fichas

Nome Empresarial: IMPERIO EMPREENDIMENTOS LTDA

Período da Escrituração: 01/01/2023 a 31/12/2023

CNPJ: 04.966.853/0001-33

SCP:

Registro P030 - Identificação do período e forma de apuração do imposto de renda e da contribuição social sobre o lucro líquido das empresas tributadas pelo lucro presumido

Data Saldo Inicial	Data Saldo Final	Período de apuração
01/04/2023	30/06/2023	T02 - Segundo Trimestre

Registro P100 - Balanço Patrimonial

Código	Descrição	Saldo Inicial	D/C	Total débitos	Total créditos	Saldo final	D/C
2.03.02.03.02	Reserva Estatutária	0,00	C	0,00	0,00	0,00	C
2.03.02.03.03	Reserva para Contingência	0,00	C	0,00	0,00	0,00	C
2.03.02.03.04	Reserva de Incentivos Fiscais	0,00	C	0,00	0,00	0,00	C
2.03.02.03.05	Reserva de Lucros para Expansão	0,00	C	0,00	0,00	0,00	C
2.03.02.03.06	Reserva de Lucros a Realizar	0,00	C	0,00	0,00	0,00	C
2.03.02.03.07	Reserva Especial para Dividendos Obrigatório não Distribuído	0,00	C	0,00	0,00	0,00	C
2.03.02.03.08	Reserva de Prêmio na Emissão de Debênturas	0,00	C	0,00	0,00	0,00	C
2.03.02.03.09	Reserva para Aumento de Capital (Lei nº 9.249/1996 - art. 2º, § 9º)	0,00	C	0,00	0,00	0,00	C
2.03.02.03.99	Outras Reservas de Lucros	0,00	C	0,00	0,00	0,00	C
2.03.03	AJUSTES DE AVALIAÇÃO PATRIMONIAL	0,00	C	0,00	0,00	0,00	C

Relatório de Impressão de Pastas e Fichas

Nome Empresarial: IMPERIO EMPREENDIMENTOS LTDA  
 Período da Escrituração: 01/01/2023 a 31/12/2023 CNPJ: 04.966.853/0001-33 SCP:

Registro P030 - Identificação do período e forma de apuração do imposto de renda e da contribuição social sobre o lucro líquido das empresas tribuadas pelo lucro presumido

Data Saldo Inicial	Data Saldo Final	Período de apuração
01/04/2023	30/06/2023	T02 - Segundo Trimestre

Registro P100 - Balanço Patrimonial

Código	Descrição	Saldo Inicial	D/C	Total débitos	Total créditos	Saldo final	D/C
2.03.03.01	AJUSTES DE AVALIAÇÃO PATRIMONIAL	0,00	C	0,00	0,00	0,00	C
2.03.03.01.01	Contrapartida Ajustes Ativos Financeiros Disponíveis para Venda	0,00	C	0,00	0,00	0,00	C
2.03.03.01.02	Contrapartida Ajustes em Operações de Hedge	0,00	C	0,00	0,00	0,00	C
2.03.03.01.03	Contrapartida da Diferença Positiva de Ativo Imobilizado Transferido para Propriedade para Investimento	0,00	C	0,00	0,00	0,00	C
2.03.03.01.04	Contrapartida de Ajustes dos Planos de Benefícios a Empregados	0,00	C	0,00	0,00	0,00	C
2.03.03.01.05	Contrapartida de Ajustes do Ativo Imobilizado e de Propriedades para Investimento - Adução Inicial CPCII	0,00	C	0,00	0,00	0,00	C
2.03.03.01.06	Ajustes Acumulados de Depreciação	0,00	D	0,00	0,00	0,00	C
2.03.03.01.30	(-) Ajustes de Avaliação Patrimonial Negativos	0,00	D	0,00	0,00	0,00	C
2.03.03.01.90	Outros Resultados Abrangentes - Ajustes de Avaliação Patrimonial	0,00	C	0,00	0,00	0,00	C
2.03.03.02	AJUSTES DE AVALIAÇÃO PATRIMONIAL - REFLEXOS	0,00	D	0,00	0,00	0,00	C

MATÕES DO NORTE / MA	
PROC.	2403003/2024
FLS.	2649
RUB.	4

Relatório de Impressão de Pastas e Fichas

Nome Empresarial: IMPERIO EMPREENDIMENTOS LTDA

Período da Escrituração: 01/01/2023 a 31/12/2023

CNPJ: 04.966.853/0001-33

SCP:

Registro P030 - Identificação do período e forma de apuração do imposto de renda e da contribuição social sobre o lucro líquido das empresas tributadas pelo lucro presumido

Data Saldo Inicial	Data Saldo Final	Período de apuração
01/04/2023	30/06/2023	T02 - Segundo Trimestre

Registro P100 - Balanço Patrimonial

Código	Descrição	Saldo inicial	D/C	Total débitos	Total créditos	Saldo final	D/C
2.03.03.02.01	Contrapartidas Ajustes Ativos Financeiros Disponíveis para Venda - Reflexa	0,00	C	0,00	0,00	0,00	C
2.03.03.02.02	Contrapartidas Ajustes em Operações de Hedge - Reflexa	0,00	C	0,00	0,00	0,00	C
2.03.03.02.03	Contrapartida Diferença Positiva de Ativo Imobilizado Transferido para Propriedades para Investimento - Reflexa	0,00	C	0,00	0,00	0,00	C
2.03.03.02.04	Contrapartida Ajustes Planos de Benefícios a Empregados - Reflexa	0,00	C	0,00	0,00	0,00	C
2.03.03.02.05	Contrapartida Ajustes Imobilizado e Propriedades para Investimento - Adoção Inicial CPCs - Reflexa	0,00	C	0,00	0,00	0,00	C
2.03.03.02.06	Ajustes Acumulados de Conversão - Reflexa	0,00	C	0,00	0,00	0,00	C
2.03.03.02.30	(-) Ajustes de Avaliação Patrimonial Negativos - Reflexa	0,00	C	0,00	0,00	0,00	C
2.03.03.02.90	Outros Resultados Acumulados - Ajustes de Avaliação Patrimonial - Reflexa	0,00	C	0,00	0,00	0,00	C
2.03.04	OUTRAS CONTAS DO PATRIMÔNIO LÍQUIDO	7.370,50 1,83	C	0,00	0,00	7.370,50 1,83	C
2.03.04.01	OUTRAS CONTAS DO PATRIMÔNIO LÍQUIDO	7.370,50 1,83	D	0,00	0,00	7.370,50 1,83	C

MATÕES DO NORTE - MA	
PROC.	2103003/2024
FLS.	2650
RUB.	08

Relatório de Impressão de Pastas e Fichas

Nome Empresarial: IMPERIO EMPREENDIMENTOS LTDA

Período da Escrituração: 01/01/2023 a 31/12/2023

CNPJ: 04.966.853/0001-33

SCP:

Registro P030 - Identificação do período e forma de apuração do imposto de renda e da contribuição social sobre o lucro líquido das empresas tributadas pelo lucro presumido

Data Saldo Inicial	Data Saldo Final	Período de apuração
01/04/2023	30/06/2023	T02 - Segundo Trimestre

Registro P100 - Balanço Patrimonial

Código	Descrição	Saldo Inicial	D/C	Total débitos	Total créditos	Saldo final	D/C
2.03.04.01.01	Lucros Acumulados e/ou Saldo à Disposição de Assembleia	7.370,50 1,83	C	0,00	0,00	7.370,501,83	C
2.03.04.01.05	Contingência Contingente - Continuação de Negócios - Patrimônio Líquido	0,00	C	0,00	0,00	0,00	C
2.03.04.01.10	Ajustes de Exercícios Anteriores	0,00	D	0,00	0,00	0,00	C
2.03.04.01.11	(-) Prejuízos Acumulados	0,00	C	0,00	0,00	0,00	C
2.03.04.01.12	(-) Ações em Tesouraria	0,00	C	0,00	0,00	0,00	C
2.03.04.01.15	(-) Transações de Capital	0,00	C	0,00	0,00	0,00	C
2.03.04.01.50	Contas do Patrimônio Líquido Não Classificadas	0,00	C	0,00	0,00	0,00	C

Data Saldo Inicial	Data Saldo Final	Período de apuração
01/07/2023	30/09/2023	T03 - Terceiro Trimestre

Registro P100 - Balanço Patrimonial

Código	Descrição	Saldo Inicial	D/C	Total débitos	Total créditos	Saldo final	D/C
--------	-----------	---------------	-----	---------------	----------------	-------------	-----



MATÔES DO NORTE / MA  
 PROC. 2403003 / 2023  
 FLS 2651  
 RUB. *[assinatura]*

Relatório de Impressão de Pastas e Fichas

Nome Empresarial: IMPERIO EMPREENDIMENTOS LTDA  
 Período da Escrituração: 01/01/2023 a 31/12/2023 CNPJ: 04.966.853/0001-33 SCP:

Registro P030 - Identificação do período e forma de apuração do imposto de renda e da contribuição social sobre o lucro líquido das empresas tributadas pelo lucro presumido

Data Selo Inicial: 01/01/2023 Data Selo Final: 30/09/2023 Período de apuração: T03 - Terceiro Trimestre

Registro P100 - Balanço Patrimonial

Código	Descrição	Saldo Inicial	D/C	Total débitos	Total créditos	Saldo final	D/C
1	ATIVO	8.658.31 6,88	D	2.171.905,62	1.118.555,89	7.714.666,81	D
1.01	ATIVO CIRCULANTE	8.607.31 6,88	D	2.171.905,62	1.118.555,89	7.602.666,81	D
1.01.01	DISPONIBILIDADES	2.469.49 1,92	D	1.436.596,22	367.726,49	3.538.361,65	D
1.01.01.01	CAIXA GERAL	2.469.49 1,92	D	1.436.596,22	367.726,49	3.538.361,65	D
1.01.01.01.01	Caixa Matriz	2.469.49 1,92	D	1.436.596,22	367.726,49	3.538.361,65	D
1.01.01.01.02	Caixa Filiais	0,00	C	0,00	0,00	0,00	C
1.01.01.02	DEPÓSITOS BANCÁRIOS A VISTA	0,00	C	0,00	0,00	0,00	C
1.01.01.02.01	Bancos Conta Movimento - No País	0,00	C	0,00	0,00	0,00	C
1.01.01.02.02	Bancos Conta Movimento - No Exterior	0,00	C	0,00	0,00	0,00	C
1.01.01.04	NUMERÁRIOS EM TRÂNSITO	0,00	C	0,00	0,00	0,00	C

Relatório de Impressão de Pastas e Fichas

Nome Empresarial: IMPERIO EMPREENDIMENTOS LTDA

Período da Escrituração: 01/01/2023 a 31/12/2023

CNPJ: 04.966.853/0001-33

SCP:

Registro P030 - Identificação do período e forma de apuração do imposto de renda e da contribuição social sobre o lucro líquido das empresas tributadas pelo lucro presumido

Data Saldo Inicial  
01/07/2023

Data Saldo Final  
30/09/2023

Período de apuração  
T03 - Terceiro Trimestre

Registro P100 - Balanço Patrimonial

Código	Descrição	Saldo inicial	D/C	Total créditos	Total débitos	Saldo final	D/C
1.01.01.04.01	Numerados em Trânsito	0,00	C	0,00	0,00	0,00	C
1.01.01.05	VALORES MOBILIÁRIOS - NÃO HEDGE - NO PAÍS	0,00	C	0,00	0,00	0,00	C
1.01.01.05.01	Títulos para Negociação - Mensurados a Valor Justo Por Meio do Resultado (VJPR) - No País	0,00	C	0,00	0,00	0,00	C
1.01.01.05.02	Títulos Disponíveis para Venda - No País	0,00	C	0,00	0,00	0,00	C
1.01.01.05.03	Títulos Mantidos até o Vencimento - No País	0,00	C	0,00	0,00	0,00	C
1.01.01.05.10	Débitos Emitidos por Partes Relacionadas - No País	0,00	C	0,00	0,00	0,00	C
1.01.01.05.11	Débitos Emitidos por Partes Não Relacionadas - No País	0,00	C	0,00	0,00	0,00	C
1.01.01.05.15	Outros Empréstimos e Recebíveis - No País	0,00	C	0,00	0,00	0,00	C
1.01.01.05.50	(-) Justa a Aprender Decrementos de Ajuste a Valor Presente (AVP) - Valores Mobiliários - No País	0,00	C	0,00	0,00	0,00	C
1.01.01.05.55	(-) Perdas por Redução ao Valor Recuperável (Impairment) - Valores Mobiliários - No País	0,00	C	0,00	0,00	0,00	C

Relatório de Impressão de Pastas e Fichas

Nome Empresarial: IMPERIO EMPREENDIMENTOS LTDA

Período da Escrituração: 01/01/2023 a 31/12/2023

CNPJ: 04.966.853/0001-33

SCP:

Registro P030 - Identificação do período e forma de apuração do imposto de renda e da contribuição social sobre o lucro líquido das empresas tributadas pelo lucro presumido

Data Saldos Inicial: 01/07/2023      Data Saldos Final: 30/09/2023      Período de apuração: T03 - Terceiro Trimestre

Registro P100 - Balanço Patrimonial

Código	Descrição	Saldo Inicial	D/C	Total débitos	Total créditos	Saldo final	D/C
1.01.01.05.70	Subconta - Ajuste a Valor Justo - Valores Mobiliários - Não Hedge - No País	0,00	C	0,00	0,00	0,00	C
1.01.01.05.90	Subconta - Adoção Inicial - Valores Mobiliários - Não Hedge - No País	0,00	C	0,00	0,00	0,00	C
1.01.01.06	VALORES MOBILIÁRIOS - HEDGE - NO PAIS	0,00	C	0,00	0,00	0,00	C
1.01.01.06.01	Derivativos - Hedge Valor Justo - No País	0,00	C	0,00	0,00	0,00	C
1.01.01.06.02	Derivativos - Hedge Fluxo de Caixa - No País	0,00	C	0,00	0,00	0,00	C
1.01.01.06.03	Derivativos - Hedge Investimento no Exterior - No País	0,00	C	0,00	0,00	0,00	C
1.01.01.06.70	Subconta - Ajuste a Valor Justo - Valores Mobiliários - Hedge - No País	0,00	C	0,00	0,00	0,00	C
1.01.01.06.90	Subconta - Adoção Inicial - Valores Mobiliários - Hedge - No País	0,00	C	0,00	0,00	0,00	C
1.01.01.09	VALORES MOBILIÁRIOS - NÃO HEDGE - NO EXTERIOR	0,00	C	0,00	0,00	0,00	C
1.01.01.09.01	Títulos Para Negociação - Mensurados a Valor Justo por Meio de Resultado (VJPR) - No Exterior	0,00	C	0,00	0,00	0,00	C

MATÕES DO NORTE / MA  
 PROC. 2403003/2024  
 FLS 2654  
 RUB. 11

Relatório de Impressão de Pastas e Fichas

Nome Empresarial: IMPERIO EMPREENDIMENTOS LTDA

Período da Escrituração: 01/01/2023 a 31/12/2023

CNPJ: 04.966.853/0001-33

SCP:

Registro P030 - Identificação do período e forma de apuração do imposto de renda e da contribuição social sobre o lucro líquido das empresas tributadas pelo lucro presumido

Data Saldo Inicial	Data Saldo Final	Período de apuração
01/07/2023	30/09/2023	T03 - Terceiro Trimestre

Registro P100 - Balanço Patrimonial

Código	Descrição	Saldo inicial	D/C	Total débitos	Total créditos	Saldo final	D/C
1.01.01.09.02	Títulos Disponíveis para Venda - No Exterior	0,00	C	0,00	0,00	0,00	C
1.01.01.09.03	Títulos Mantidos até o Vencimento - No Exterior	0,00	C	0,00	0,00	0,00	C
1.01.01.09.10	Debêntures emitidas por Partes Relacionadas - No Exterior	0,00	C	0,00	0,00	0,00	C
1.01.01.09.11	Debêntures emitidas por Partes Não Relacionadas - No Exterior	0,00	C	0,00	0,00	0,00	C
1.01.01.09.15	Dívidas Empresariais e Recebíveis - No Exterior	0,00	C	0,00	0,00	0,00	C
1.01.01.09.50	(-) Juros e Apropriações Decorrentes de Ajuste e Valor Presente (AVP) - Valores Mobiliários - No Exterior	0,00	C	0,00	0,00	0,00	C
1.01.01.09.55	(-) Perdas por Redução de Valor Recuperável (Impairment) - Valores Mobiliários - No Exterior	0,00	C	0,00	0,00	0,00	C
1.01.01.09.70	Subconta - Ajuste a Valor Justo - Não Hedge - No Exterior	0,00	C	0,00	0,00	0,00	C
1.01.01.09.90	Subconta - Adoção Inicial - Valores Mobiliários - Não Hedge - No Exterior	0,00	C	0,00	0,00	0,00	C
1.01.01.10	VALORES MOBILIÁRIOS - HEDGE - NO EXTERIOR	0,00	C	0,00	0,00	0,00	C

Relatório de Impressão de Pastas e Fichas

Nome Empresarial: IMPERIO EMPREENDIMENTOS LTDA

Período da Escrituração: 01/01/2023 a 31/12/2023

CNPJ: 04.966.853/0001-33

SCP:

Registro P030 - Identificação do período e forma de apuração do imposto de renda e da contribuição social sobre o lucro líquido das empresas tributadas pelo lucro presumido

Data Saida Inicial	Data Saida Final	Período de apuração
01/01/2023	30/09/2023	T00 - Terceiro Trimestre

Registro P100 - Balanço Patrimonial

Código	Descrição	Saldo Inicial	D/C	Total débitos	Total créditos	Saldo final	D/C
1.01.01.10.01	Derivativos - Hedge Valor Justo - No Exterior	0,00	C	0,00	0,00	0,00	C
1.01.01.10.02	Derivativos - Hedge Fluxo de Caixa - No Exterior	0,00	C	0,00	0,00	0,00	C
1.01.01.10.03	Derivativos - Hedge Investimento no Exterior - No Exterior	0,00	C	0,00	0,00	0,00	C
1.01.01.10.70	Subconta - Ajuste a Valor Justo - Valores Mobiliários - Hedge - No Exterior	0,00	C	0,00	0,00	0,00	C
1.01.01.10.90	Subconta - Adefção Inicial - Valores Mobiliários - Hedge - No Exterior	0,00	C	0,00	0,00	0,00	C
1.01.01.40	RECURSOS NO EXTERIOR DECORRENTES DE EXPORTAÇÃO	0,00	C	0,00	0,00	0,00	C
1.01.01.40.01	Recursos no Exterior Decorrentes de Exportação	0,00	C	0,00	0,00	0,00	C
01.99	OUTRAS DISPONIBILIDADES	0,00	C	0,00	0,00	0,00	C
1.01.01.99.01	Outras Disponibilidades	0,00	C	0,00	0,00	0,00	C
1.01.02	CRÉDITOS	0,00	C	0,00	0,00	0,00	C

Relatório de Impressão de Pastas e Fichas

Nome Empresarial: IMPERIO EMPREENDIMENTOS LTDA

Período da Escrituração: 01/01/2023 a 31/12/2023

CNPJ: 04.966.853/0001-33

SCP:

Registro P030 - Identificação do período e forma de apuração do imposto de renda e da contribuição social sobre o lucro líquido das empresas tributadas pelo lucro presumido

Data Saldo Inicial	Data Saldo Final	Período de apuração
01/07/2023	30/09/2023	T03 - Terceiro Trimestre

Registro P100 - Balanço Patrimonial

Código	Descrição	Saldo Inicial	D/C	Total débitos	Total créditos	Saldo final	D/C
1.01.02.01	ADIANTEMENTOS	0,00	C	0,00	0,00	0,00	C
1.01.02.01.01	Adiantamentos a Fornecedores - no País - Circulante	0,00	C	0,00	0,00	0,00	C
1.01.02.01.02	Adiantamentos a Fornecedores - no Exterior - Circulante	0,00	C	0,00	0,00	0,00	C
1.01.02.01.03	Adiantamentos a Funcionários - Circulante	0,00	C	0,00	0,00	0,00	C
1.01.02.01.04	Adiantamentos a Terceiros - Circulante	0,00	C	0,00	0,00	0,00	C
1.01.02.01.99	Outros Adiantamentos - Circulante	0,00	C	0,00	0,00	0,00	C
1.01.02.02	DUPLICATAS A RECEBER	0,00	C	0,00	0,00	0,00	C
1.01.02.02.01	Duplicatas a Receber - Operações com Partes Não Relacionadas - no País	0,00	C	0,00	0,00	0,00	C
1.01.02.02.02	Duplicatas a Receber - Operações com Partes Relacionadas - no Exterior	0,00	C	0,00	0,00	0,00	C
1.01.02.02.03	Duplicatas a Receber - Operações com Partes Relacionadas - no País	0,00	C	0,00	0,00	0,00	C

MATÕES DO NORTE / MA  
 PROC. 2103003 / 2024  
 FLS 2657  
 RUB. 24

Relatório de Impressão de Pastas e Fichas

Nome Empresarial: IMPERIO EMPREENDIMENTOS LTDA

Período da Escrituração: 01/01/2023 a 31/12/2023

CNPJ: 04.966.853/0001-33

SCP:

Registro P030 - Identificação do período e forma de apuração do imposto de renda e da contribuição social sobre o lucro líquido das empresas tributadas pelo lucro presumido

Data Saldo Inicial	Data Saldo Final	Período de apuração
01/01/2023	30/09/2023	T03 - Terceiro Trimestre

Registro P100 - Balanço Patrimonial

Código	Descrição	Saldo Inicial	D/C	Total débitos	Total créditos	Saldo final	D/C
1.01.02.02.04	Duplicatas a Receber - Operações com Partes Relacionadas - no Exterior	0,00	C	0,00	0,00	0,00	C
1.01.02.02.50	(-) Juros à Apropriação Decorrentes de Ajuste de Valor Presente (AVP) - Duplicatas a Receber	0,00	C	0,00	0,00	0,00	C
1.01.02.02.52	(-) Perdas Estimadas em Créditos de Liquidação Duvidosa - Duplicatas a Receber	0,00	C	0,00	0,00	0,00	C
1.01.02.02.55	(-) Perdas por Redução em Valor Recuperável (Impairment) - Duplicatas a Receber	0,00	C	0,00	0,00	0,00	C
1.01.02.02.90	Subconta - Adoção Inicial - Duplicatas a Receber	0,00	C	0,00	0,00	0,00	C
1.01.02.03	TRIBUTOS A RECUPERAR	0,00	C	0,00	0,00	0,00	C
1.01.02.03.01	IPI a Recuperar	0,00	C	0,00	0,00	0,00	C
1.01.02.03.02	ICMS a Recuperar	0,00	C	0,00	0,00	0,00	C
1.01.02.03.03	P.S. a Recuperar - Crédito Básico	0,00	C	0,00	0,00	0,00	C
1.01.02.03.04	P.S. a Recuperar - Crédito Presumido	0,00	C	0,00	0,00	0,00	C

Relatório de Impressão de Pastas e Fichas

Nome Empresarial: IMPERIO EMPREENDIMENTOS LTDA

Período da Escrituração: 01/01/2023 a 31/12/2023

CNPJ: 04.966.853/0001-33

SCP:

Registro P030 - Identificação do período e forma de apuração do imposto de renda e da contribuição social sobre o lucro líquido das empresas tributadas pelo lucro presumido

Data Saída Inicial: 01/07/2023  
 Data Saída Final: 30/09/2023  
 Período de apuração: T03 - Terceiro Trimestre

Registro P100 - Balanço Patrimonial

Código	Descrição	Saldo Inicial	D/C	Total débitos	Total créditos	Saldo final	D/C
1.01.02.03.05	COFINS a Recuperar - Crédito Básico	0,00	C	0,00	0,00	0,00	C
1.01.02.03.06	COFINS a Recuperar - Crédito Presumido	0,00	C	0,00	0,00	0,00	C
1.01.02.03.07	GIDE a Recuperar	0,00	C	0,00	0,00	0,00	C
1.01.02.03.40	Outros impostos e Contribuições a Recuperar	0,00	C	0,00	0,00	0,00	C
1.01.02.03.50	(-) Juros à Apropriar Decorrentes de Ajuste à Valor Presente (AVP) - Tributos a Recuperar	0,00	C	0,00	0,00	0,00	C
1.01.02.03.55	(-) Perdas por Redução ao Valor Recuperável (Impairment) - Tributos a Recuperar	0,00	C	0,00	0,00	0,00	C
1.01.02.04	TRIBUTOS A COMPENSAR	0,00	C	0,00	0,00	0,00	C
1.01.02.04.01	Imposto de Renda Retido na Fonte (IRRF)	0,00	C	0,00	0,00	0,00	C
1.01.02.04.02	IRPJ Reconhecido por Estimativa	0,00	C	0,00	0,00	0,00	C
1.01.02.04.03	IRPJ Saldo Negativo	0,00	C	0,00	0,00	0,00	C



MATÕES DO NORTE / MA  
 PROC. 2103003/2024  
 FLS 2659  
 RUB. 4

Relatório de Impressão de Pastas e Fichas

Nome Empresarial: IMPERIO EMPREENDIMENTOS LTDA  
 Período da Escrituração: 01/01/2023 a 31/12/2023 CNPJ: 04.966.853/0001-33 SCP:

Registro P030 - Identificação do período e forma de apuração do imposto de renda e da contribuição social sobre o lucro líquido das empresas tributadas pelo lucro presumido

Data Saldo Inicial	Data Saldo Final	Período de apuração
01/01/2023	30/09/2023	T03 - Terceiro Trimestre

Registro P100 - Balanço Patrimonial

Código	Descrição	Saldo Inicial	D/C	Total débitos	Total créditos	Saldo final	D/C
1.01.02.04.04	CSLL Retida na Fonte	0,00	C	0,00	0,00	0,00	C
1.01.02.04.05	CSLL Recolhida por Estimativa	0,00	C	0,00	0,00	0,00	C
1.01.02.04.06	CSLL Saldo Negativo	0,00	C	0,00	0,00	0,00	C
1.01.02.04.07	PIS/PASEP Retido na Fonte	0,00	C	0,00	0,00	0,00	C
1.01.02.04.08	PIS/PASEP a Compensar	0,00	C	0,00	0,00	0,00	C
1.01.02.04.09	COFINS Retida na Fonte	0,00	C	0,00	0,00	0,00	C
1.01.02.04.10	COFINS a Compensar	0,00	C	0,00	0,00	0,00	C
1.01.02.04.11	IRPJ a Compensar	0,00	C	0,00	0,00	0,00	C
1.01.02.04.12	IDR a Compensar	0,00	C	0,00	0,00	0,00	C
1.01.02.04.13	Imposto de Importação a Compensar	0,00	C	0,00	0,00	0,00	C

MATÕES DO NORTE / MA  
 PROC. 2103003/2024  
 FLS 2660  
 RUB. 4

Relatório de Impressão de Pastas e Fichas

Nome Empresarial: IMPERIO EMPREENDIMENTOS LTDA  
 Período da Escrituração: 01/01/2023 a 31/12/2023 CNPJ: 04.966.853/0001-33 SCP:

Registro P030 - Identificação do período e forma de apuração do imposto de renda e da contribuição social sobre o lucro líquido das empresas tributadas pelo lucro presumido

Data Base Inicial: 01/07/2023 Data Base Final: 30/09/2023 Período de apuração: T03 - Terceiro Trimestre

Registro P100 - Balanço Patrimonial

Código	Descrição	Saldo Inicial	D/C	Total débitos	Total créditos	Saldo final	D/C
1.01.02.04.14	Imposto de Exportação a Compensar	0,00	C	0,00	0,00	0,00	C
1.01.02.04.15	ITR a Compensar	0,00	C	0,00	0,00	0,00	C
1.01.02.04.16	CIDE a Compensar	0,00	C	0,00	0,00	0,00	C
1.01.02.04.17	Contribuição Previdenciária Retida na Prestação de Serviços	0,00	C	0,00	0,00	0,00	C
1.01.02.04.18	Contribuição Previdenciária a Compensar	0,00	C	0,00	0,00	0,00	C
1.01.02.04.40	Outros Tributos a Compensar	0,00	C	0,00	0,00	0,00	C
1.01.02.04.50	(-) Juros a Apropriar Decorrentes de Ações a Valor Presente (AVP) - Tributos a Compensar	0,00	C	0,00	0,00	0,00	C
1.01.02.04.55	(-) Perdas por Redução de Valor Recuperável (Impairment) - Tributos a Compensar	0,00	C	0,00	0,00	0,00	C
1.01.02.09	OUTROS CRÉDITOS - CIRCULANTE	0,00	C	0,00	0,00	0,00	C
1.01.02.09.01	Móveis com Partes Não Relacionadas - Circulante - No País	0,00	C	0,00	0,00	0,00	C

MATÔES DO NORTE / MA  
 PROC. 2103003/2024  
 FLS 2661  
 RUB. 08

Relatório de Impressão de Pastas e Fichas

Nome Empresarial: IMPERIO EMPREENDIMENTOS LTDA

Período da Escrituração: 01/01/2023 a 31/12/2023

CNPJ: 04.966.853/0001-33

SCP:

Registro P030 - Identificação do período e forma de apuração do imposto de renda e da contribuição social sobre o lucro líquido das empresas tributadas pelo lucro presumido

Data Saldo Inicial	Data Saldo Final	Período de apuração
01/01/2023	30/09/2023	T03 - Terceiro Trimestre

Registro P100 - Balanço Patrimonial

Código	Descrição	Saldo Inicial	D/C	Total débitos	Total créditos	Saldo final	D/C
1.01.02.09.02	Mútuos com Partes Não Relacionadas - Circulante - No Exterior	0,00	C	0,00	0,00	0,00	C
1.01.02.09.03	Dividendos a Receber - Circulante - No País	0,00	C	0,00	0,00	0,00	C
1.01.02.09.04	Dividendos a Receber - Circulante - No Exterior	0,00	C	0,00	0,00	0,00	C
1.01.02.09.05	Juros Sobre o Capital Próprio a Receber Circulante	0,00	C	0,00	0,00	0,00	C
1.01.02.09.06	Adiantamento para Futuro Aumento de Capital - Ativo - Circulante	0,00	C	0,00	0,00	0,00	C
1.01.02.09.07	Outros Juros a Receber - Circulante	0,00	C	0,00	0,00	0,00	C
1.01.02.09.09	Contraprestação Contratada Ativa - Combinação de Negócios - Circulante	0,00	C	0,00	0,00	0,00	C
1.01.02.09.10	Diversos Créditos a Receber - Circulante	0,00	C	0,00	0,00	0,00	C
1.01.02.09.11	Débitos em Contencioso - Circulante	0,00	C	0,00	0,00	0,00	C
1.01.02.09.12	Outros Créditos em Contencioso - Circulante	0,00	C	0,00	0,00	0,00	C

MATÕES DO NORTE / MA  
 PROC. 210300312024  
 FLS 2662  
 RUB. *dk*

Relatório de Impressão de Pastas e Fichas

Nome Empresarial: IMPERIO EMPREENDIMENTOS LTDA

Período da Escrituração: 01/01/2023 a 31/12/2023

CNPJ: 04.966.853/0001-33

SCP: 01

Registro P030 - Identificação do período e forma de apuração do imposto de renda e da contribuição social sobre o lucro líquido das empresas tributadas pelo lucro presumido

Data Saldo Inicial	Data Saldo Final	Período de apuração
01/07/2023	30/09/2023	T03 - Terceiro Trimestre

Registro P100 - Balanço Patrimonial

Código	Descrição	Saldo Inicial	D/C	Total débitos	Total créditos	Saldo final	D/C
1.01.02.09.20	Direitos Creditórios Cessate	0,00	C	0,00	0,00	0,00	C
1.01.02.09.21	(-) Deságio na Cessão de Títulos	0,00	D	0,00	0,00	0,00	C
1.01.02.09.25	Débitos Creditórios a Receber	0,00	C	0,00	0,00	0,00	C
1.01.02.09.50	(-) Juros e Apropriações Decorrentes de Ajuste a Valor Presente (AVP) - Outros Créditos - Circulante	0,00	C	0,00	0,00	0,00	C
1.01.02.09.55	(-) Perdas Estimadas por Redução ao Valor Recuperável (Impairment) - Outros Créditos - Circulante	0,00	C	0,00	0,00	0,00	C
1.01.02.09.60	CPC 47 - Ativos de Contratos - Circulante	0,00	C	0,00	0,00	0,00	C
1.01.02.09.70	Sucessora - Ajuste a Valor Justo - Outros Créditos - Circulante	0,00	C	0,00	0,00	0,00	C
1.01.03	<b>ESTOQUES</b>	4.137.824,90	D	735.309,40	748.829,40	4.124.304,96	D
1.01.03.01	<b>ESTOQUES DE MERCADORIAS</b>	4.137.352,46	D	735.309,40	748.829,40	4.125.832,46	D
1.01.03.01.01	Mercadorias para Revenda	4.171.102,46	D	324.582,56	338.102,56	4.157.562,46	D

MATÕES DO NORTE / MA  
 PROC. 2403003/2024  
 ELS 2663  
 RUB

Relatório de Impressão de Pastas e Fichas

Nome Empresarial: IMPERIO EMPREENDIMENTOS LTDA

Período da Escrituração: 01/01/2023 a 31/12/2023

CNPJ: 04.966.853/0001-33

SCP:

Registro P030 - Identificação do período e forma de apuração do imposto de renda e da contribuição social sobre o lucro líquido das empresas tributadas pelo lucro presumido

Data Saldo Inicial: 01/07/2023  
 Data Saldo Final: 30/09/2023  
 Período de apuração: T03 - Terceiro Trimestre

Registro P100 - Balanço Patrimonial

Código	Descrição	Saldo Inicial	D/C	Total débitos	Total créditos	Saldo final	D/C
1.01.03.01.55	(-) Perda por Ajuste ao Valor Realizável Líquido - Estoque Mercadorias	33.750,00	C	410.726,84	410.726,84	33.750,00	C
1.01.03.01.70	Subconta - Ajuste a Valor Justo - Estoque Mercadorias	0,00	C	0,00	0,00	0,00	D
1.01.03.01.75	Subconta - Ajuste a Valor Presente (AVP) - Estoque Mercadorias	0,00	C	0,00	0,00	0,00	D
1.01.03.01.90	Subconta - Adição Inicial - Estoques de Mercadorias	0,00	C	0,00	0,00	0,00	D
1.01.03.02	ESTOQUES DE PRODUTOS	472,50	D	0,00	0,00	472,50	D
1.01.03.02.01	Insumos (matérias-primas)	472,50	D	0,00	0,00	472,50	D
1.01.03.02.02	Outros Materiais	0,00	C	0,00	0,00	0,00	C
1.01.03.02.03	Produtos em elaboração	0,00	C	0,00	0,00	0,00	C
1.01.03.02.04	Produtos Acabados	0,00	C	0,00	0,00	0,00	C
1.01.03.02.99	(-) Perda por Ajuste ao Valor Realizável Líquido - Estoque Produtos	0,00	C	0,00	0,00	0,00	C

MATÕES DO NORTE / MA  
 PROC. 2103003/2024  
 FLS. 2664  
 RUS. 08

Relatório de Impressão de Pastas e Fichas

Nome Empresarial: **IMPERIO EMPREENDIMENTOS LTDA**

Período da Escrituração: **01/01/2023 a 31/12/2023**

CNPJ: **04.966.853/0001-33**

SCP:

Registro P030 - Identificação do período e forma de apuração do imposto de renda e da contribuição social sobre o lucro líquido das empresas tributadas pelo lucro presumido

Data Saldo Inicial	Data Saldo Final	Período de apuração
01/07/2023	30/09/2023	T03 - Terceiro Trimestre

Registro P100 - Balanço Patrimonial

Código	Descrição	Saldo Inicial	D/C	Total iniciais	Total finais	Saldo final	D/C
1.01.03.02.70	Subconta - Ajuste a Valor Justo - Estoque de Produtos	0,00	C	0,00	0,00	0,00	C
1.01.03.02.75	Subconta - ajuste a Valor Presente (AVP) - Estoque de Produtos	0,00	C	0,00	0,00	0,00	C
1.01.03.02.90	Subconta - Ação Inicial - Estoques de Produtos	0,00	C	0,00	0,00	0,00	C
1.01.03.03	ESTOQUES - ATIVIDADE IMOBILIÁRIA	0,00	C	0,00	0,00	0,00	C
1.01.03.03.01	Térrenos - Atividade Imobiliária	0,00	C	0,00	0,00	0,00	C
1.01.03.03.02	Imóveis Adquiridos para Revenda - Atividade Imobiliária	0,00	C	0,00	0,00	0,00	C
1.01.03.03.03	Obras em Andamento - Atividade Imobiliária	0,00	C	0,00	0,00	0,00	C
1.01.03.03.04	Imóveis à Venda - Atividade Imobiliária	0,00	C	0,00	0,00	0,00	C
1.01.03.03.05	Construções em Andamento de Imóveis Destinados à Venda	0,00	C	0,00	0,00	0,00	C
1.01.03.03.06	Materiais de Construção - Atividade Imobiliária	0,00	C	0,00	0,00	0,00	C

MATÕES DO NORTE / MA  
 PROC. 2403.003 / 2024  
 FLS. 2665  
 RUB. 24

Relatório de Impressão de Pastas e Fichas

Nome Empresarial: IMPERIO EMPREENDIMENTOS LTDA  
 Período da Escrituração: 01/01/2023 a 31/12/2023 CNPJ: 04.966.853/0001-33 SCP:

Registro P030 - Identificação do período e forma de apuração do imposto de renda e da contribuição social sobre o lucro líquido das empresas tributadas pelo lucro presumido

Data Saldo Inicial: 01/01/2023 Data Saldo Final: 30/09/2023 Período de apuração: T03 - Terceiro Trimestre

Registro P100 - Balanço Patrimonial

Código	Descrição	Saldo Inicial	D/C	Total débitos	Total créditos	Saldo final	D/C
1.01.03.03.55	(-) Perda por Ajuste ao Valor Realizável Líquido - Estoque Atividade Imobiliária	0,00	C	0,00	0,00	0,00	C
1.01.03.03.75	Subconta - Ajuste a Valor Presente (AVP) - Estoque Atividade Imobiliária	0,00	C	0,00	0,00	0,00	C
1.01.03.03.90	Subconta - Adoção Inicial - Estoque - Atividade Imobiliária	0,00	C	0,00	0,00	0,00	C
1.01.03.04	ESTOQUES - LONGA MATURAÇÃO	0,00	C	0,00	0,00	0,00	C
1.01.03.04.01	Insumos (materiais diretos) - Estoque Longa Maturação	0,00	C	0,00	0,00	0,00	C
1.01.03.04.02	Outros Materiais - Estoque Longa Maturação	0,00	C	0,00	0,00	0,00	C
1.01.03.04.03	Produtos em Elaboração - Estoque Longa Maturação	0,00	C	0,00	0,00	0,00	C
1.01.03.04.04	Produtos Acabados - Estoque Longa Maturação	0,00	C	0,00	0,00	0,00	C
1.01.03.04.55	(-) Perda por Ajuste ao Valor Realizável Líquido - Estoque Longa Maturação	0,00	C	0,00	0,00	0,00	C
1.01.03.04.70	Subconta - Ajuste a Valor Justo - Estoque Longa Maturação	0,00	C	0,00	0,00	0,00	C

Relatório de Impressão de Pastas e Fichas

Nome Empresarial: IMPERIO EMPREENDIMENTOS LTDA

Período da Escrituração: 01/01/2023 a 31/12/2023

CNPJ: 04.966.853/0001-33

SCP:

Registro P030 - Identificação do período e forma de apuração do imposto de renda e da contribuição social sobre o lucro líquido das empresas tributadas pelo lucro presumido

Data Saldo Inicial	Data Saldo Final	Período de Apuração
01/01/2023	30/09/2023	T03 - Terceiro Trimestre

Registro P100 - Balanço Patrimonial

Código	Descrição	Saldo Inicial	D/C	Total débitos	Total créditos	Saldo final	D/C
1.01.03.04.75	Subconta - Ajuste a Valor Presente (AVP) - Estoques Longa Maturação	0,00	C	0,00	0,00	0,00	C
1.01.03.04.90	Subconta - Adopção Inicial - Estoques - Longa Maturação	0,00	C	0,00	0,00	0,00	C
1.01.03.05	ESTOQUES - ATIVIDADE RURAL	0,00	C	0,00	0,00	0,00	C
1.01.03.05.01	Produtos Agropecuários de Origem Animal	0,00	C	0,00	0,00	0,00	C
1.01.03.05.02	Produtos Agropecuários de Origem Vegetal	0,00	C	0,00	0,00	0,00	C
1.01.03.05.03	Imunob Agropecuários	0,00	C	0,00	0,00	0,00	C
1.01.03.05.04	Ciúcos Matonais - Atividade Rural	0,00	C	0,00	0,00	0,00	C
1.01.03.05.55	Perda por Ajuste ao Valor Realizável Líquido - Estoques Atividade Rural	0,00	C	0,00	0,00	0,00	C
1.01.03.05.70	Subconta - Ajuste a Valor Justo - Estoques Atividade Rural	0,00	C	0,00	0,00	0,00	C
1.01.03.05.75	Subconta - Ajuste a Valor Presente (AVP) - Estoques Atividade Rural	0,00	C	0,00	0,00	0,00	C



MATÕES DO NORTE / MA  
 PROC. 2403003/2024  
 FLS 2667  
 RUB dk

Relatório de Impressão de Pastas e Fichas

Nome Empresarial: IMPERIO EMPREENDIMENTOS LTDA

Período da Escrituração: 01/01/2023 a 31/12/2023

CNPJ: 04.966.853/0001-33

SCP:

Registro P030 - Identificação do período e forma de apuração do imposto de renda e da contribuição social sobre o lucro líquido das empresas tributadas pelo lucro presumido

Data Saldos Inicial	Data Saldos Final	Período de apuração
01/01/2023	30/09/2023	T03 - Terceiro Trimestre

Registro P100 - Balanço Patrimonial

Código	Descrição	Saldo Inicial	D/C	Total débitos	Total créditos	Saldo final	D/C
1.01.03.05.90	Subconta - Adoção Inicial - Estoques - Atividades Rural	0,00	C	0,00	0,00	0,00	C
1.01.03.06	ESTOQUES SERVIÇOS	0,00	C	0,00	0,00	0,00	C
1.01.03.06.01	Materiais Aplicados na Prestação de Serviços	0,00	C	0,00	0,00	0,00	C
1.01.03.06.02	Serviços em Andamento	0,00	C	0,00	0,00	0,00	C
1.01.03.06.03	Serviços Acabados	0,00	C	0,00	0,00	0,00	C
1.01.03.06.55	(-) Perda por Ajuste ao Valor Realizável Líquido - Estoque Serviços	0,00	C	0,00	0,00	0,00	C
1.01.03.06.70	Subconta - Ajuste a Valor Justo - Estoque Serviços	0,00	C	0,00	0,00	0,00	C
1.01.03.06.75	Subconta - Ajuste a Valor Presente (AVP) - Estoque Serviços	0,00	C	0,00	0,00	0,00	C
1.01.03.06.90	Subconta - Adoção Inicial - Estoque Serviços	0,00	C	0,00	0,00	0,00	C
1.01.03.07	ESTOQUES (OUTROS)	0,00	C	0,00	0,00	0,00	C

MATÕES DO NORTE / MA	
PROC.	2103003/2024
FLS.	2668
RUB.	

Relatório de Impressão de Pastas e Fichas

Nome Empresarial: IMPERIO EMPREENDIMENTOS LTDA

Período da Escrituração: 01/01/2023 a 31/12/2023

CNPJ: 04.966.853/0001-33

SCP:

Registro P030 - Identificação do período e forma de apuração do imposto de renda e da contribuição social sobre o lucro líquido das empresas tributadas pelo lucro presumido

Data Saldo Inicial	Data Saldo Final	Período de apuração
01/01/2023	30/09/2023	T03 - Terceiro Trimestre

Registro P100 - Balanço Patrimonial

Código	Descrição	Saldo Inicial	D/C	Total débitos	Total créditos	Saldo final	D/C
1.01.03.07.01	Material em Armazenado	0,00	C	0,00	0,00	0,00	C
1.01.03.07.02	Material Destinado a Destruição	0,00	C	0,00	0,00	0,00	C
1.01.03.07.03	Sociata	0,00	C	0,00	0,00	0,00	C
1.01.03.07.04	Outros Estoques	0,00	C	0,00	0,00	0,00	C
1.01.03.07.50	(-) Perda por Ajuste ao Valor Realizável Líquido - Estoques Outros	0,00	C	0,00	0,00	0,00	C
1.01.03.07.75	Subconta - Ajuste a Valor Presente (AVP) - Estoques Outros	0,00	C	0,00	0,00	0,00	C
1.01.03.07.90	Subconta - Adoção Inicial - Estoques Outros	0,00	C	0,00	0,00	0,00	C
1.01.05	DESPESAS DO EXERCÍCIO SEGUINTE	0,00	C	0,00	0,00	0,00	C
1.01.05.01	DESPESAS DO EXERCÍCIO SEGUINTE	0,00	C	0,00	0,00	0,00	C
1.01.05.01.01	Aluguel Pagos Antecipadamente	0,00	C	0,00	0,00	0,00	C

Relatório de Impressão de Pastas e Fichas

Nome Empresarial: IMPERIO EMPREENDIMENTOS LTDA  
 Período da Escrituração: 01/01/2023 a 31/12/2023 CNPJ: 04.966.853/0001-33 SCP:

Registro P030 - Identificação do período e forma de apuração do imposto de renda e da contribuição social sobre o lucro líquido das empresas tributadas pelo lucro presumido

Data Saldo Inicial: 01/07/2023 Data Saldo Final: 30/09/2023 Período de apuração: T03 - Terceiro Trimestre

Registro P100 - Balanço Patrimonial

Código	Descrição	Saldo Inicial	D/C	Total débitos	Total créditos	Saldo final	D/C
1.01.05.01.02	Prêmios de Seguros a Apropriar	0,00	C	0,00	0,00	0,00	C
1.01.05.01.03	Encargos Financeiros a Apropriar	0,00	C	0,00	0,00	0,00	C
1.01.05.01.08	Outros Custos e Despesas Pagos Antecipadamente	0,00	D	0,00	0,00	0,00	C
1.01.10	ATIVO BIOLÓGICO - CIRCULANTE	0,00	C	0,00	0,00	0,00	C
1.01.10.01	ATIVO BIOLÓGICO AVALIADO PELO VALOR JUSTO - CIRCULANTE	0,00	C	0,00	0,00	0,00	C
1.01.10.01.01	Ativo Biológico Consumível - Origem Animal - Pelo Valor Justo	0,00	C	0,00	0,00	0,00	C
1.01.10.01.02	Ativo Biológico Consumível - Origem Vegetal - Pelo Valor Justo	0,00	C	0,00	0,00	0,00	C
1.01.10.01.70	Subconta - Ajuste à Valor Justo (AVJ) - Ativos Biológicos Consumíveis Pelo Valor Justo - Circulante	0,00	C	0,00	0,00	0,00	C
1.01.10.01.75	Subconta - Ajuste à Valor Presente (AVP) - Ativos Biológicos Pelo Valor Justo - Circulante	0,00	C	0,00	0,00	0,00	C
1.01.10.01.90	Subconta - Adoção inicial - Ativo Biológico	0,00	C	0,00	0,00	0,00	C

Relatório de Impressão de Pastas e Fichas

Nome Empresarial: IMPERIO EMPREENDIMENTOS LTDA  
 Período da Escrituração: 01/01/2023 a 31/12/2023 CNPJ: 04.966.853/0001-33 SCP:

Registro P030 - Identificação do período e forma de apuração do imposto de renda e da contribuição social sobre o lucro líquido das empresas tributadas pelo lucro presumido

Data Saldo Inicial	Data Saldo Final	Período de apuração
01/07/2023	30/09/2023	T03 - Terceiro Trimestre

Registro P100 - Balanço Patrimonial

Código	Descrição	Saldo Inicial	D/C	Total débitos	Total créditos	Saldo final	D/C
1.01.10.02	ATIVO BIOLÓGICO AVALIADO PELO CUSTO - CIRCULANTE	0,00	C	0,00	0,00	0,00	D
1.01.10.02.01	Ativo Biológico Consumível - Origem Animal - Pelo Custo	0,00	C	0,00	0,00	0,00	C
1.01.10.02.02	Ativo Biológico Consumível - Origem Vegetal - Pelo Custo	0,00	C	0,00	0,00	0,00	C
1.01.10.02.55	(-) Perdas por Redução ao Valor Recuperável (Impairment) - Ativos Biológicos Consumíveis - Pelo Custo	0,00	C	0,00	0,00	0,00	C
1.01.10.02.75	Subconta - Ajuste a Valor Presente (AVP) - Ativos Biológicos Consumíveis - Pelo Custo	0,00	D	0,00	0,00	0,00	C
1.01.11	ATIVO NÃO CIRCULANTE MANTIDO PARA VENDA	0,00	C	0,00	0,00	0,00	C
1.01.11.01	ATIVO NÃO CIRCULANTE MANTIDO PARA VENDA	0,00	C	0,00	0,00	0,00	C
1.01.11.01.01	Ativo Não Circulante Mantido para Venda	0,00	C	0,00	0,00	0,00	C
1.01.11.01.55	(-) Perdas Estimadas por Redução ao Valor Recuperável (Impairment) - Ativo Não Circulante Mantido para Venda	0,00	C	0,00	0,00	0,00	D
1.01.11.01.70	Subconta - Ajuste a Valor Justo - Ativo Não Circulante Mantido para Venda	0,00	C	0,00	0,00	0,00	C

Relatório de Impressão de Pastas e Fichas

Nome Empresarial: **IMPERIO EMPREENDIMENTOS LTDA**  
 Período da Escrituração: **01/01/2023 a 31/12/2023** CNPJ: **04.966.853/0001-33** SCP:

Registro P030 - Identificação do período e forma de apuração do imposto de renda e da contribuição social sobre o lucro líquido das empresas tribuadas pelo lucro presumido

Data Saldo Inicial	Data Saldo Final	Período de apuração
01/01/2023	30/09/2023	T03 - Terceiro Trimestre

Registro P100 - Balanço Patrimonial

Código	Descrição	Saldo Inicial	D/C	Total débitos	Total créditos	Saldo final	D/C
1.01.11.01.75	Subconta - Ajuste a Valor Presente (AVP) - Ativo Não Circulante Mantido para Venda	0,00	C	0,00	0,00	0,00	C
1.01.11.01.90	Subconta - Adição Inicial - Ativo Não Circulante Mantido para Venda	0,00	C	0,00	0,00	0,00	C
1.02	ATIVO NÃO CIRCULANTE	52.000,00	D	0,00	0,00	52.000,00	D
1.02.01	REALIZÁVEL A LONGO PRAZO	0,00	C	0,00	0,00	0,00	C
1.02.01.01	CRÉDITOS E VALORES - LONGO PRAZO	0,00	C	0,00	0,00	0,00	C
1.02.01.01.01	Clientes - Longo Prazo	0,00	C	0,00	0,00	0,00	C
1.02.01.01.02	Mútuos com Partes Não Relacionadas - Ativo - Longo Prazo	0,00	C	0,00	0,00	0,00	C
1.02.01.01.03	Mútuos com Partes Relacionadas - Ativo - Longo Prazo	0,00	C	0,00	0,00	0,00	C
1.02.01.01.04	Adiantamento para Futuro Aumento de Capital - Ativo - Longo Prazo	0,00	C	0,00	0,00	0,00	C
1.02.01.01.99	Itens Patrimoniais Avaliados pelo Custo - Longo Prazo	0,00	C	0,00	0,00	0,00	C

Relatório de Impressão de Pastas e Fichas

Nome Empresarial: IMPERIO EMPREENDIMENTOS LTDA

Período da Escrituração: 01/01/2023 a 31/12/2023

CNPJ: 04.966.853/0001-33

SCP:

Registro P030 - Identificação do período e forma de apuração do imposto de renda e da contribuição social sobre o lucro líquido das empresas tributadas pelo lucro presumido

Data Saldo Inicial: 01/07/2023  
 Data Saldo Final: 30/09/2023  
 Período de apuração: T00 - Terceiro Trimestre

Registro P100 - Balanço Patrimonial

Código	Descrição	Saldo Inicial	D/C	Total débitos	Total créditos	Saldo final	D/C
1.02.01.01.09	Contribuição Contingente Ativa - Combinação de Negócios - Longo Prazo	0,00	C	0,00	0,00	0,00	C
1.02.01.01.10	Outros Valores Mobiliários - No Exterior - Longo Prazo	0,00	C	0,00	0,00	0,00	C
1.02.01.01.18	11 Outros Contas Redutoras - Créditos e Valores - Longo Prazo	0,00	C	0,00	0,00	0,00	C
1.02.01.01.20	Direitos Creditórios Cedidos - Longo Prazo	0,00	C	0,00	0,00	0,00	C
1.02.01.01.21	(-) Deságio na Cessão de Títulos - Longo Prazo	0,00	C	0,00	0,00	0,00	C
1.02.01.01.25	Direitos Creditórios a Receber - Longo Prazo	0,00	C	0,00	0,00	0,00	C
1.02.01.01.26	Duplicatas a Receber - Operações com Partes Não Relacionadas - no País - Longo Prazo	0,00	C	0,00	0,00	0,00	C
1.02.01.01.27	Duplicatas a Receber - Operações com Partes Não Relacionadas - no Exterior - Longo Prazo	0,00	C	0,00	0,00	0,00	C
1.02.01.01.28	Duplicatas a Receber - Operações com Partes Relacionadas - no País - Longo Prazo	0,00	C	0,00	0,00	0,00	C
1.02.01.01.29	Duplicatas a Receber - Operações com Partes Relacionadas - no Exterior - Longo Prazo	0,00	C	0,00	0,00	0,00	C

Relatório de Impressão de Pastas e Fichas

Nome Empresarial: IMPERIO EMPREENDIMENTOS LTDA

Período da Escrituração: 01/01/2023 a 31/12/2023

CNPJ: 04.966.853/0001-33

SCP:

Registro P030 - Identificação do período e forma de apuração do imposto de renda e da contribuição social sobre o lucro líquido das empresas tributadas pelo lucro presumido

Data Saldo Inicial	Data Saldo Final	Período de apuração
01/01/2023	30/09/2023	T03 - Terceiro Trimestre

Registro P100 - Balanço Patrimonial

Código	Descrição	Saldo Inicial	D/C	Total débitos	Total créditos	Saldo final	D/C
1.02.01.01.50	(-) Juros e Apropriação Decorrentes de Ajuste a Valor Presente (AVP) - Créditos - Longo Prazo	0,00	C	0,00	0,00	0,00	C
1.02.01.01.52	(-) Perdas Estimadas em Créditos de Liquidação Duvidosa - Longo Prazo	0,00	C	0,00	0,00	0,00	C
1.02.01.01.55	(-) Perdas por Redução ao Valor Recuperável (Impairment) - Créditos e Valores - Longo Prazo	0,00	C	0,00	0,00	0,00	C
1.02.01.01.70	Subconta - Ajuste a Valor Justo - Créditos - Longo Prazo	0,00	C	0,00	0,00	0,00	C
1.02.01.01.90	Subconta - Adição Inicial - Créditos e Valores - Longo Prazo	0,00	C	0,00	0,00	0,00	C
1.02.01.02	VALORES MOBILIÁRIOS - NO PAÍS	0,00	C	0,00	0,00	0,00	C
1.02.01.02.01	Títulos para negociação - No País - Longo Prazo	0,00	C	0,00	0,00	0,00	C
1.02.01.02.02	Títulos Disponíveis para Venda - No País - Longo Prazo	0,00	C	0,00	0,00	0,00	C
1.02.01.02.03	Títulos Mantidos até o Vencimento - No País - Longo Prazo	0,00	C	0,00	0,00	0,00	C
1.02.01.02.10	Debêntures Emitidas por Partes Relacionadas - No País - Longo Prazo	0,00	C	0,00	0,00	0,00	C

MATÕES DO NORTE / MA  
 PRG. 2103003 12024  
 FLS 2674  
 RUB

Relatório de Impressão de Pastas e Fichas

Nome Empresarial: IMPERIO EMPREENDIMENTOS LTDA

Período da Escrituração: 01/01/2023 a 31/12/2023

CNPJ: 04.966.853/0001-33

SCP:

Registro P030 - Identificação do período e forma de apuração do imposto de renda e da contribuição social sobre o lucro líquido das empresas tributadas pelo lucro presumido

Data Saldo Inicial	Data Saldo Final	Período de apuração
01/07/2023	30/09/2023	T03 - Terceiro Trimestre

Registro P100 - Balanço Patrimonial

Código	Descrição	Saldo Inicial	D/C	Total débitos	Total créditos	Saldo final	D/C
1.02.01.02.11	Debêntures Emitidas por Partes Não Relacionada - No País - Longo Prazo	0,00	C	0,00	0,00	0,00	C
1.02.01.02.14	Duros Valores Mobiliários - No País - Longo Prazo	0,00	C	0,00	0,00	0,00	C
1.02.01.02.15	Outros Empréstimos e Recebíveis - No País - Longo Prazo	0,00	C	0,00	0,00	0,00	C
1.02.01.02.16	Outros Juros a Receber - No País - Longo Prazo	0,00	C	0,00	0,00	0,00	C
1.02.01.02.50	(-) Juros a Apropriação Decorrentes de Ajuste a Valor Presente (AVP) Valores Mobiliários - No País - Longo Prazo	0,00	C	0,00	0,00	0,00	C
1.02.01.02.55	(-) Perdas por Redução ao Valor Recuperável (Impairment) - Valores Mobiliários - No País - Longo Prazo	0,00	C	0,00	0,00	0,00	C
1.02.01.02.70	Subconta - Ajuste a Valor Ajuto - Valores Mobiliários - No País - Longo Prazo	0,00	C	0,00	0,00	0,00	C
1.02.01.02.90	Subconta - Adição Ilícita - Valores Mobiliários - No País - Longo Prazo	0,00	C	0,00	0,00	0,00	C
1.02.01.03	VALORES MOBILIÁRIOS - NO EXTERIOR	0,00	C	0,00	0,00	0,00	C
1.02.01.03.01	Títulos para Negociação - No Exterior - Longo Prazo	0,00	C	0,00	0,00	0,00	C



Relatório de Impressão de Pastas e Fichas

Nome Empresarial: **IMPERIO EMPREENDIMENTOS LTDA**  
 Período da Escrituração: **01/01/2023 a 31/12/2023** CNPJ: **04.966.853/0001-33** SCP:

Registro P030 - Identificação do período e forma de apuração do imposto de renda e da contribuição social sobre o lucro líquido das empresas tributadas pelo lucro presumido

Data Saldo Inicial: 01/07/2023      Data Saldo Final: 30/09/2023      Período de apuração: T03 - Terceiro Trimestre

Registro P100 - Balanço Patrimonial

Código	Descrição	Saldo inicial	D/C	Total débitos	Total créditos	Saldo final	D/C
1.02.01.03.02	Títulos Disponívels para Venda - No Exterior - Longo Prazo	0,00	C	0,00	0,00	0,00	C
1.02.01.03.03	Títulos Mantidos até o Vencimento - No Exterior - Longo Prazo	0,00	C	0,00	0,00	0,00	C
1.02.01.03.04	Debêntures emitidas por Partes Resacionadas - No Exterior - Longo Prazo	0,00	C	0,00	0,00	0,00	C
1.02.01.03.05	Debêntures emitidas por Partes Não Resacionadas - No Exterior - Longo Prazo	0,00	C	0,00	0,00	0,00	C
1.02.01.03.06	Dividas Emprestitas e Recebíveis - No Exterior - Longo Prazo	0,00	C	0,00	0,00	0,00	C
1.02.01.03.50	(-) Juros e Apropriações Decorrentes de Ajuste a Valor Presente (AVP) - Valores Mobiliários - No Exterior - Longo Prazo	0,00	D	0,00	0,00	0,00	C
1.02.01.03.55	(-) Perdas Estimadas por Redução do Valor Recuperável (Impairment) - Valores Mobiliários - No Exterior - Longo Prazo	0,00	D	0,00	0,00	0,00	C
1.02.01.03.70	Subconta - Ajuste a Valor Justo - Valores Mobiliários - No Exterior - Longo Prazo	0,00	D	0,00	0,00	0,00	C
1.02.01.03.90	Subconta - Adoção Inicial - Valores Mobiliários - No Exterior - Longo Prazo	0,00	D	0,00	0,00	0,00	C
1.02.01.05	ATIVOS FISCAIS DIFERIDOS - LONGO PRAZO	0,00	C	0,00	0,00	0,00	C

Relatório de Impressão de Pastas e Fichas

Nome Empresarial: IMPERIO EMPREENDIMENTOS LTDA

Período da Escrituração: 01/01/2023 a 31/12/2023

CNPJ: 04.966.853/0001-33

SCP:

Registro P030 - Identificação do período e forma de apuração do imposto de renda e da contribuição social sobre o lucro líquido das empresas tributadas pelo lucro presumido

Data Saldos Iniciais: 01/07/2023  
 Data Saldos Finais: 30/09/2023  
 Período de apuração: T03 - Terceiro Trimestre

Registro P100 - Balanço Patrimonial

Código	Descrição	Saldo Inicial	D/C	Total débitos	Total créditos	Saldo final	D/C
1.02.01.05.01	Créditos Fiscais CSLL - Diferenças Temporárias e Base de Cálculo Negativa - Longo Prazo	0,00	C	0,00	0,00	0,00	C
1.02.01.05.02	Créditos Fiscais IRPJ - Diferenças Temporárias e Prejuízos Fiscais - Longo Prazo	0,00	C	0,00	0,00	0,00	C
1.02.01.07	CREDITOS EM CONTENCIOSO - LONGO PRAZO	0,00	C	0,00	0,00	0,00	C
1.02.01.07.01	Depósitos em Contencioso - Longo Prazo	0,00	C	0,00	0,00	0,00	C
1.02.01.07.10	Outros Créditos em Contencioso - Longo Prazo	0,00	C	0,00	0,00	0,00	C
1.02.01.07.55	(-) Perdas por Redução do Valor Recuperável (Impairment) - Créditos em Contencioso - Longo Prazo	0,00	C	0,00	0,00	0,00	C
1.02.01.08	TRIBUTOS A RECUPERAR - Longo Prazo	0,00	C	0,00	0,00	0,00	C
1.02.01.08.01	IRPJ a Recuperar - Longo Prazo	0,00	C	0,00	0,00	0,00	C
1.02.01.08.02	ICMS a Recuperar - Longo Prazo	0,00	C	0,00	0,00	0,00	C
1.02.01.08.03	IRLS a Recuperar - Crédito Básico - Longo Prazo	0,00	C	0,00	0,00	0,00	C

Relatório de Impressão de Pastas e Fichas

Nome Empresarial: **IMPERIO EMPREENDIMENTOS LTDA**

Período da Escrituração: **01/01/2023 a 31/12/2023**

CNPJ: **04.966.853/0001-33**

SCP:

Registro P030 - Identificação do período e forma de apuração do imposto de renda e da contribuição social sobre o lucro líquido das empresas tributadas pelo lucro presumido

Data Saldo Inicial	Data Saldo Final	Período de apuração
01/01/2023	30/09/2023	T03 - Terceiro Trimestre

Registro P100 - Balanço Patrimonial

Código	Descrição	Saldo Inicial	D/C	Total débitos	Total créditos	Saldo final	D/C
1.02.01.08.04	PIS a Recuperar - Crédito Presumido - Longo Prazo	0,00	C	0,00	0,00	0,00	D
1.02.01.08.05	COFINS a Recuperar - Crédito Básico - Longo Prazo	0,00	C	0,00	0,00	0,00	C
1.02.01.08.06	COFINS a Recuperar - Crédito Presumido - Longo Prazo	0,00	C	0,00	0,00	0,00	C
1.02.01.08.07	CIDE a Recuperar - Longo Prazo	0,00	C	0,00	0,00	0,00	C
1.02.01.08.40	Diversos Impostos e Contribuições a Recuperar - Longo Prazo	0,00	C	0,00	0,00	0,00	C
1.02.01.08.50	(-) Juros e Acréscimos Decorrentes de Ajuste a Valor Presente (AVP) - Tributos a Recuperar - Longo Prazo	0,00	C	0,00	0,00	0,00	C
1.02.01.08.55	(-) Perdas por Redução de Valor Recuperável (Imparimentos) - Tributos a Recuperar - Longo Prazo	0,00	C	0,00	0,00	0,00	C
1.02.01.09	<b>DESPESAS PAGAS ANTECIPADAMENTE - LONGO PRAZO</b>	0,00	C	0,00	0,00	0,00	C
1.02.01.09.01	Aluguel pago antecipadamente - Longo Prazo	0,00	C	0,00	0,00	0,00	C
1.02.01.09.02	Prêmio de Seguro a Aprestar - Longo Prazo	0,00	C	0,00	0,00	0,00	C

MATÕES DO NORTE / MA	
PROC.	2103003/2024
FLS	2678
FUN	CP

Relatório de Impressão de Pastas e Fichas

Nome Empresarial: IMPERIO EMPREENDIMENTOS LTDA

Período da Escrituração: 01/01/2023 a 31/12/2023

CNPJ: 04.966.853/0001-33

SCP:

Registro P030 - Identificação do período e forma de apuração do imposto de renda e da contribuição social sobre o lucro líquido das empresas tributadas pelo lucro presumido

Data Saldo Inicial	Data Saldo Final	Período de apuração
01/01/2023	30/09/2023	T03 - Terceiro Trimestre

Registro P100 - Balanço Patrimonial

Código	Descrição	Saldo Inicial	D/C	Total débitos	Total créditos	Saldo final	D/C
1.02.01.09.02	Encargos Financeiros e Apropriação - Longo Prazo	0,00	C	0,00	0,00	0,00	C
1.02.01.09.09	Outros Custos e Despesas Financeiras Antecipadamente - Longo Prazo	0,00	C	0,00	0,00	0,00	C
1.02.01.10	ATIVO BIOLÓGICO - LONGO PRAZO	0,00	C	0,00	0,00	0,00	C
1.02.01.10.01	Ativo Biológico Consumível - Origem Animal - Pelo Valor Justo - Longo Prazo	0,00	C	0,00	0,00	0,00	C
1.02.01.10.02	Ativo Biológico Consumível - Origem Vegetal - Pelo Valor Justo - Longo Prazo	0,00	C	0,00	0,00	0,00	C
1.02.01.10.10	Ativo Biológico Consumível - Origem Animal - Pelo Custo - Longo Prazo	0,00	C	0,00	0,00	0,00	C
1.02.01.10.11	Ativo Biológico Consumível - Origem Vegetal - Pelo Custo - Longo Prazo	0,00	C	0,00	0,00	0,00	C
1.10.25	(-) Perdas por Redução do Valor Recuperável (Impairment) - Ativos Biológicos Consumíveis - Longo Prazo	0,00	C	0,00	0,00	0,00	C
1.02.01.10.70	Subsídios - Ajuste a Valor Justo (AVJ) - Ativos Biológicos - Longo Prazo	0,00	C	0,00	0,00	0,00	C
1.02.01.10.75	Subsídios - Ajuste a Valor Presente (AVP) - Ativos Biológicos - Longo Prazo	0,00	C	0,00	0,00	0,00	C

MATÕES DO NORTE / MA  
 PROC. 2403003/2024  
 FLS. 2679  
 RUB. *OK*

Relatório de Impressão de Pastas e Fichas

Nome Empresarial: IMPERIO EMPREENDIMENTOS LTDA

Período da Escrituração: 01/01/2023 a 31/12/2023

CNPJ: 04.966.853/0001-33

SCP:

Registro P030 - Identificação do período e forma de apuração do imposto de renda e da contribuição social sobre o lucro líquido das empresas tributadas pelo lucro presumido

Data Saldo Inicial	Data Saldo Final	Período de apuração
01/07/2023	30/09/2023	T03 - Terceiro Trimestre

Registro P100 - Balanço Patrimonial

Código	Descrição	Saldo Inicial	D/C	Total débitos	Total créditos	Saldo final	D/C
1.02.01.10.90	Subconta - Adoção Inicial - Ativo Biológico - Longo Prazo	0,00	C	0,00	0,00	0,00	C
1.02.01.15	OUTROS CREDITOS - LONGO PRAZO	0,00	D	0,00	0,00	0,00	C
1.02.01.15.01	Outros Créditos - Longo Prazo	0,00	C	0,00	0,00	0,00	D
1.02.01.16.80	CPC 47 - Ativos de Contato - Longo Prazo	0,00	C	0,00	0,00	0,00	C
1.02.02	INVESTIMENTOS	0,00	C	0,00	0,00	0,00	C
1.02.02.01	PARTICIPAÇÕES PERMANENTES EM SOCIEDADES - NO PAÍS	0,00	D	0,00	0,00	0,00	D
1.02.02.01.01	Participações Permanentes em Controladas - no País	0,00	C	0,00	0,00	0,00	C
1.02.02.01.04	Participações Permanentes em Coligadas - no País	0,00	C	0,00	0,00	0,00	C
1.02.02.01.05	Participações Permanentes em Joint Ventures e Sociedades de Propósito Específico (SPE) - no País	0,00	C	0,00	0,00	0,00	C
1.02.02.01.06	Participações Permanentes em Outras Sociedades do Mesmo Grupo ou Controle Comum - Avaliadas pelo Método de Equivalência Patrimonial (MEP) - no País	0,00	C	0,00	0,00	0,00	C

Relatório de Impressão de Pastas e Fichas

Nome Empresarial: IMPERIO EMPREENDIMENTOS LTDA

Período da Escrituração: 01/01/2023 a 31/12/2023

CNPJ: 04.966.853/0001-33

SCP:

Registro P030 - Identificação do período e forma de apuração do imposto de renda e da contribuição social sobre o lucro líquido das empresas tributadas pelo lucro presumido

Data Saldo Inicial	Data Saldo Final	Período de apuração
01/01/2023	30/09/2023	T03 - Terceiro Trimestre

Registro P100 - Balanço Patrimonial

Código	Descrição	Saldo Inicial	D/C	Total débitos	Total créditos	Saldo final	D/C
1.02.02.01.07	Participações em Sociedades em Conta de Participação (SCP) - Sócio Oslensayo - Avaliadas pelo Método de Equivalência Patrimonial (MEP) - no País	0,00	C	0,00	0,00	0,00	C
1.02.02.01.08	Participações em Sociedades em Conta de Participação (SCP) - Sócio Participante - no País	0,00	C	0,00	0,00	0,00	C
1.02.02.01.10	Goodwill em Investimentos - no País	0,00	C	0,00	0,00	0,00	C
1.02.02.01.11	Mais Valor em Investimentos - no País	0,00	C	0,00	0,00	0,00	C
1.02.02.01.12	(-) Menos Valor em Investimentos - no País	0,00	C	0,00	0,00	0,00	C
1.02.02.01.20	Ágios em Investimentos Gerados em 31/12/2009 - no País	0,00	C	0,00	0,00	0,00	C
1.02.02.01.21	(-) Deságios em Investimentos Gerados em 31/12/2009 - no País	0,00	C	0,00	0,00	0,00	C
1.02.02.01.40	(-) Lucros a Apropriar em Vendas com Colocações - no País	0,00	C	0,00	0,00	0,00	C
1.02.02.01.41	(-) Lucros a Apropriar em Vendas com Colocações - no País	0,00	C	0,00	0,00	0,00	C
1.02.02.01.42	(-) Lucros a Apropriar em Vendas com Joint Ventures - no País	0,00	C	0,00	0,00	0,00	C

MATÕES DO NORTE / MA  
 PROC. 2403003 / 2024  
 FLS 2631  
 RUB.                     

Relatório de Impressão de Pastas e Fichas

Nome Empresarial: **IMPERIO EMPREENDIMENTOS LTDA**  
 Período da Escrituração: **01/01/2023 a 31/12/2023** CNPJ: **04.966.853/0001-33** SCP:

Registro P030 - Identificação do período e forma de apuração do imposto de renda e da contribuição social sobre o lucro líquido das empresas tributadas pelo lucro presumido

Data Baldo Inicial	Data Baldo Final	Período de apuração
01/01/2023	30/09/2023	T03 - Terceiro Trimestre

Registro P100 - Balanço Patrimonial

Código	Descrição	Saldo Inicial	D/C	Total débitos	Total créditos	Saldo final	D/C
1.02.02.01.43	(-) Lucros a Apropriar em Vendas com outras sociedades - Avaliadas pelo Método de Equivalência Patrimonial (MEP) - no País	0,00	C	0,00	0,00	0,00	C
1.02.02.01.55	(-) Perdas Estimadas por Redução ao Valor Recuperável (Impairment) de Participações Permanentes Avaliadas pelo Método de Equivalência Patrimonial - no País	0,00	C	0,00	0,00	0,00	C
1.02.02.01.56	(-) Perdas Estimadas por Redução ao Valor Recuperável (Impairment) do Goodwill em Investimentos - no País	0,00	C	0,00	0,00	0,00	C
1.02.02.01.60	Subconta - Ajuste a Valor Justo (AVJ) Reflexo - Ganho ou Perda na Investida	0,00	C	0,00	0,00	0,00	C
1.02.02.01.68	Subconta - Ajuste a Valor Justo (AVJ) de Subscrição de Capital - Ganho ou Perda de Capital	0,00	C	0,00	0,00	0,00	C
1.02.02.01.75	(-) Subconta - Ajuste a Valor Presumido (AVP) de Participação Societária	0,00	C	0,00	0,00	0,00	C
1.02.02.01.80	Subconta - Mais Valor de Participação Anterior - Estrógos	0,00	C	0,00	0,00	0,00	C
1.02.02.01.81	(-) Subconta - Menos Valor de Participação Anterior - Estrógos	0,00	C	0,00	0,00	0,00	C
1.02.02.01.82	Subconta - Goodwill da Participação Anterior - Estrógos	0,00	C	0,00	0,00	0,00	C

Relatório de Impressão de Pastas e Fichas

Nome Empresarial: IMPERIO EMPREENDIMENTOS LTDA

Período da Escrituração: 01/01/2023 a 31/12/2023

CNPJ: 04.966.853/0001-33

SCP:

Registro P030 - Identificação do período e forma de apuração do imposto de renda e da contribuição social sobre o lucro líquido das empresas tributadas pelo lucro presumido

Data Saldo Inicial	Data Saldo Final	Período de apuração
01/01/2023	30/09/2023	T03 - Terceiro Trimestre

Registro P100 - Balanço Patrimonial

Código	Descrição	Saldo Inicial	D/C	Total (M000)	Total Grupos	Saldo final	D/C
1.02.02.01.84	Subconta - Variação de Mais Valor da Participação Anterior - Estágios	0,00	C	0,00	0,00	0,00	C
1.02.02.01.85	(-) Subconta - Variação de Menos Valor da Participação Anterior - Estágios	0,00	C	0,00	0,00	0,00	C
1.02.02.01.86	Subconta - Variação de Goodwill da Participação Anterior - Estágios	0,00	C	0,00	0,00	0,00	C
1.02.02.02	PARTICIPAÇÕES PERMANENTES EM SOCIEDADES - NO EXTERIOR	0,00	C	0,00	0,00	0,00	C
1.02.02.02.01	Participações Permanentes em Controladas - no Exterior	0,00	C	0,00	0,00	0,00	C
1.02.02.02.02	Subconta - Tributação em Base Unificada (TBU) - Controladas Diretas - No Exterior	0,00	C	0,00	0,00	0,00	C
1.02.02.02.03	Subconta - Tributação em Base Unificada (TBU) - Controladas Indiretas - no Exterior	0,00	C	0,00	0,00	0,00	C
1.02.02.04	Participações Permanentes em Coligadas - Avaliadas pelo Método de Equivalência Patrimonial (MEP) - no Exterior	0,00	C	0,00	0,00	0,00	C
1.02.02.02.05	Participações Permanentes em Joint Ventures - Avaliadas pelo Método de Equivalência Patrimonial (MEP) - no Exterior	0,00	C	0,00	0,00	0,00	C



Relatório de Impressão de Pastas e Fichas

Nome Empresarial: IMPERIO EMPREENDIMENTOS LTDA

Período da Escrituração: 01/01/2023 a 31/12/2023

CNPJ: 04.966.853/0001-33

SCP:

Registro P030 - Identificação do período e forma de apuração do imposto de renda e da contribuição social sobre o lucro líquido das empresas tributadas pelo lucro presumido

Data Saldo Inicial	Data Saldo Final	Período de apuração
01/01/2023	30/09/2023	T03 - Terceiro Trimestre

Registro P100 - Balanço Patrimonial

Código	Descrição	Saldo Inicial	D/C	Total débitos	Total créditos	Saldo final	D/C
1.02.02.02.06	Participações Permanentes em Outras Sociedades do Mesmo Grupo ou Controle Comum - Avaliadas pelo Método de Equivalência Patrimonial (MEP) - no Exterior	0,00	C	0,00	0,00	0,00	C
1.02.02.02.10	Goodwill em Investimentos - no Exterior	0,00	C	0,00	0,00	0,00	C
1.02.02.02.11	Mais Valor em Investimentos - no Exterior	0,00	C	0,00	0,00	0,00	C
1.02.02.02.12	(-) Menos Valor em Investimentos - no Exterior	0,00	C	0,00	0,00	0,00	C
1.02.02.02.20	Agios em Investimentos Gerados até 31/12/2009 - no Exterior	0,00	C	0,00	0,00	0,00	C
1.02.02.02.21	(-) Despesas em Investimentos Gerados até 31/12/2009 - no Exterior	0,00	C	0,00	0,00	0,00	C
1.02.02.02.40	(-) Lucros a Apropriar em Vendas com Controladas no Exterior	0,00	C	0,00	0,00	0,00	C
1.02.02.02.41	(-) Lucros a Apropriar em Vendas com Controladas no Exterior	0,00	C	0,00	0,00	0,00	C
1.02.02.02.42	(-) Lucros a Apropriar em Vendas com Joint Ventures - no Exterior	0,00	C	0,00	0,00	0,00	C

Relatório de Impressão de Pastas e Fichas

Nome Empresarial: IMPERIO EMPREENDIMENTOS LTDA

Período da Escrituração: 01/01/2023 a 31/12/2023

CNPJ: 04.966.853/0001-33

SCP:

Registro F030 - Identificação do período e forma de apuração do imposto de renda e da contribuição social sobre o lucro líquido das empresas tributadas pelo lucro presumido

Data Saldo Inicial: 01/07/2023  
 Data Saldo Final: 30/09/2023  
 Período de apuração: T00 - Terceiro Trimestre

Registro P100 - Balanço Patrimonial

Código	Descrição	Saldo Inicial	D/C	Total débitos	Total créditos	Saldo final	D/C
1.02.02.02.43	(-) Lucros e Apropriações em vendas com outras sociedades - Avaliadas pelo Método de Equivalência Patrimonial (MEP) - no Exterior	0,00	C	0,00	0,00	0,00	C
1.02.02.02.55	(-) Perdas Estimadas por Redução ao Valor Recuperável (Impairment) em Participações Permanentes Avaliadas pelo Método de Equivalência Patrimonial (MEP) - no Exterior	0,00	C	0,00	0,00	0,00	C
1.02.02.02.58	(-) Perdas Estimadas por Redução ao Valor Recuperável (Impairment) do Goodwill em Investimentos - no Exterior	0,00	C	0,00	0,00	0,00	C
1.02.02.02.60	Subconta - Ajuste a Valor Justo (AVJ) Reflexo - Ganho ou Perda na Investida - no Exterior	0,00	C	0,00	0,00	0,00	C
1.02.02.02.65	Subconta - Ajuste a Valor Justo (AVJ) de Subscrição de Capital - Ganho ou Perda de Capital - no Exterior	0,00	C	0,00	0,00	0,00	C
1.02.02.02.75	(-) Subconta - Ajuste a Valor Presente (AVP) de Participação Sociária - no Exterior	0,00	C	0,00	0,00	0,00	C
1.02.02.02.80	Subconta - Menor Valor da Participação Anterior - Estágios - no Exterior	0,00	C	0,00	0,00	0,00	C
1.02.02.02.81	(-) Subconta - Menor Valor da Participação Anterior - Estágios - no Exterior	0,00	C	0,00	0,00	0,00	C
1.02.02.02.82	Subconta - Goodwill da Participação Anterior - Estágios - no Exterior	0,00	C	0,00	0,00	0,00	C

MATÕES DO NORTE / MA  
 PROC. 2403003/2024  
 FLS. 2685  
 RUB. *[assinatura]*

Relatório de Impressão de Pastas e Fichas

Nome Empresarial: IMPERIO EMPREENDIMENTOS LTDA

Período da Escrituração: 01/01/2023 a 31/12/2023

CNPJ: 04.966.853/0001-33

SCP:

Registro P030 - Identificação do período e forma de apuração do imposto de renda e da contribuição social sobre o lucro líquido das empresas tributadas pelo lucro presumido

Data Saldo Inicial: 01/07/2023  
 Data Saldo Final: 30/09/2023  
 Período de apuração: T03 - Terceiro Trimestre

Registro P100 - Balanço Patrimonial

Código	Descrição	Saldo Inicial	D/C	Total créditos	Total débitos	Saldo final	D/C
1.02.02.02.84	Subconta - Variação de Mais Valor da Participação Anterior - Estágios - no Exterior	0,00	C	0,00	0,00	0,00	C
1.02.02.02.85	1-1 Subconta - Variação de Menos Valor da Participação Anterior - Estágios - no Exterior	0,00	C	0,00	0,00	0,00	C
1.02.02.02.86	Subconta - Variação de Goodwill da Participação Anterior - Estágios - no Exterior	0,00	C	0,00	0,00	0,00	C
1.02.02.03	PROPRIEDADES PARA INVESTIMENTO	0,00	C	0,00	0,00	0,00	C
1.02.02.03.01	Imóveis Próprios em Construção - Propriedades para Investimento	0,00	C	0,00	0,00	0,00	C
1.02.02.03.05	Imóveis Próprios - Pelo Custo - Propriedades para Investimento	0,00	C	0,00	0,00	0,00	C
1.02.02.03.06	Imóveis Próprios - Valor Justo - Propriedades para Investimento	0,00	C	0,00	0,00	0,00	C
1.02.03.08	Imóveis Obtidos por Arrendamento - Propriedades para Investimento	0,00	C	0,00	0,00	0,00	C
1.02.02.03.30	1- Depreciação Acumulada - Propriedades para Investimento	0,00	D	0,00	0,00	0,00	D
1.02.02.03.50	1- Perdas Estimadas por Redução do Valor Recuperável (Impairment) - Propriedades para Investimento	0,00	D	0,00	0,00	0,00	D

Relatório de Impressão de Pastas e Fichas

Nome Empresarial: IMPERIO EMPREENDIMENTOS LTDA

Período da Escrituração: 01/01/2023 a 31/12/2023

CNPJ: 04.966.853/0001-33

SCP:

Registro P030 - Identificação do período e forma de apuração do imposto de renda e da contribuição social sobre o lucro líquido das empresas tributadas pelo lucro presumido

Data Saldo Inicial: 01/07/2023  
 Data Saldo Final: 30/09/2023  
 Período de apuração: T03 - Terceiro Trimestre

Registro P100 - Balanço Patrimonial

Código	Descrição	Saldo Inicial	D/C	Total débitos	Total créditos	Saldo final	D/C
1.02.02.03.70	Subconta - Ajuste a Valor Justo - Propriedades para investimentos	0,00	C	0,00	0,00	0,00	C
1.02.02.03.71	Subconta - Ajuste Valor Justo - Depreciação Acumulada - Propriedade para investimento	0,00	C	0,00	0,00	0,00	C
1.02.02.03.75	(-) Subconta - Ajuste a Valor Presente (AVP) - Propriedades para investimento	0,00	C	0,00	0,00	0,00	C
1.02.02.03.76	Subconta - Ajuste Valor Presente - Depreciação Acumulada - Propriedades para investimento	0,00	C	0,00	0,00	0,00	C
1.02.02.03.90	Subconta - Adopção Inicial - Propriedades para investimento	0,00	C	0,00	0,00	0,00	C
1.02.02.03.91	Subconta - Adopção Inicial - Depreciação Acumulada - Propriedades para investimento	0,00	C	0,00	0,00	0,00	C
1.02.02.03.95	Subconta - Adopção Inicial - Taxa de Depreciação Diferente - Propriedades para investimento	0,00	C	0,00	0,00	0,00	C
1.02.10	OUTROS INVESTIMENTOS PERMANENTES	0,00	C	0,00	0,00	0,00	C
1.02.02.10.03	Investimentos decorrentes de incentivos Fiscais	0,00	C	0,00	0,00	0,00	C
1.02.02.10.10	Outros Investimentos Permanentes	0,00	C	0,00	0,00	0,00	C

MATÕES DO NORTE / MA	
PROC.	2403003/2024
FLS	2687
RUB	

Relatório de Impressão de Pastas e Fichas

Nome Empresarial:	IMPERIO EMPREENDIMENTOS LTDA
Período da Escrituração:	01/01/2023 a 31/12/2023
CNPJ:	04.966.853/0001-33
SCP:	

Registro P030 - Identificação do período e forma de apuração do imposto de renda e da contribuição social sobre o lucro líquido das empresas tributadas pelo lucro presumido

Data Saldo Inicial	Data Saldo Final	Período de apuração
01/07/2023	30/09/2023	T03 - Terceiro Trimestre

Registro P100 - Balanço Patrimonial

Código	Descrição	Saldo inicial	D/C	Total Débitos	Total Créditos	Saldo final	D/C
1.02.02.10.20	(-) Outras Contas Retificadoras	0,00	C	0,00	0,00	0,00	C
1.02.02.10.50	(-) Juros e Apropriações Decorrentes de Ajuste a Valor Presente (AVP) - Outros Investimentos Permanentes	0,00	C	0,00	0,00	0,00	C
1.02.02.10.55	(-) Perdas Estimadas por Redução ao Valor Recuperável de Outros Investimentos	0,00	C	0,00	0,00	0,00	C
1.02.02.10.70	Subconta - Ajuste à Valor Justo - Outros Investimentos Permanentes	0,00	C	0,00	0,00	0,00	C
1.02.02.10.90	Subconta - Adopção Inicial - Outros Investimentos Permanentes	0,00	C	0,00	0,00	0,00	C
1.02.03	IMOBILIZADO	52.000,00	D	0,00	0,00	52.000,00	D
1.02.03.01	IMOBILIZADO - AQUISIÇÃO	52.000,00	D	0,00	0,00	52.000,00	D
03.01.01	Terracos	0,00	C	0,00	0,00	0,00	C
1.02.03.01.02	Edifícios e Construções	0,00	C	0,00	0,00	0,00	C
1.02.03.01.03	Construções em Andamento - Imóvel Próprio	0,00	C	0,00	0,00	0,00	C

MATÕES DO NORTE / MA  
 PROC. 2103003/2024  
 FLS 2633  
 RUB. ✓

Relatório de Impressão de Pastas e Fichas

Nome Empresarial: IMPERIO EMPREENDIMENTOS LTDA  
 Período da Escrituração: 01/01/2023 a 31/12/2023 CNPJ: 04.966.853/0001-33 SCP:

Registro P030 - Identificação do período e forma de apuração do imposto de renda e da contribuição social sobre o lucro líquido das empresas tributadas pelo lucro presumido

Data Saldo Inicial: 01/07/2023 Data Saldo Final: 30/09/2023 Período de apuração: T03 - Terceiro Trimestre

Registro P100 - Balanço Patrimonial

Código	Descrição	Saldo Inicial	D/C	Total débitos	Total créditos	Saldo final	D/C
1.02.03.01.04	Outras imobilizações em andamento	0,00	C	0,00	0,00	0,00	C
1.02.03.01.05	Benefícios em imóvel de terceiros	0,00	C	0,00	0,00	0,00	C
1.02.03.01.06	Máquinas, Equipamentos e instalações industriais	0,00	D	0,00	0,00	0,00	C
1.02.03.01.07	Móveis, Utensílios e instalações comerciais	52.000,00	D	0,00	0,00	52.000,00	D
1.02.03.01.08	Veículos	0,00	C	0,00	0,00	0,00	C
1.02.03.01.09	Embarcações	0,00	C	0,00	0,00	0,00	C
1.02.03.01.10	Aeronaves	0,00	C	0,00	0,00	0,00	D
1.02.03.01.11	Financiamento	0,00	C	0,00	0,00	0,00	D
1.02.03.01.12	Dutos e Tubulações	0,00	C	0,00	0,00	0,00	C
1.02.03.01.13	Linhas de Transmissão Elétrica	0,00	C	0,00	0,00	0,00	C

MATÕES DO NORTE / MA  
 PROC. 2403003/2024  
 FLS. 2689  
 RUB. *[assinatura]*

Relatório de Impressão de Pastas e Fichas

Nome Empresarial: IMPERIO EMPREENDIMENTOS LTDA  
 Período da Escrituração: 01/01/2023 a 31/12/2023  
 CNPJ: 04.966.853/0001-33  
 SCP:

Registro P030 - Identificação do período e forma de apuração do imposto de renda e da contribuição social sobre o lucro líquido das empresas tributadas pelo lucro presumido

Data Saida Inicial	Data Saida Final	Período de apuração
01/07/2023	30/09/2023	T03 - Terceiro Trimestre

Registro P100 - Balanço Patrimonial

Código	Descrição	Saldo Inicial	D/C	Total débitos	Total créditos	Saldo final	D/C
1.02.03.01.14	Antenas e Torres de Transmissão	0,00	C	0,00	0,00	0,00	C
1.02.03.01.15	Máquinas Empregadas na Atividade Rural	0,00	C	0,00	0,00	0,00	C
1.02.03.01.16	Tratores e Demais Veículos Empregados na Atividade Rural	0,00	C	0,00	0,00	0,00	C
1.02.03.01.26	Outras Imobilizações por Aquisição	0,00	C	0,00	0,00	0,00	C
1.02.03.01.30	(-) Depreciação Acumulada - Imobilizado	0,00	C	0,00	0,00	0,00	C
1.02.03.01.31	(-) Amortização Acumulada - Imobilizado	0,00	C	0,00	0,00	0,00	C
1.02.03.01.32	(-) Exaustão Acumulada - Imobilizado	0,00	C	0,00	0,00	0,00	C
1.02.03.01.55	(-) Perdas Estimadas por Redução ao Valor Recupelável (impairment) - Imobilizado	0,00	C	0,00	0,00	0,00	C
1.02.03.01.75	(-) Subconta - Ajuste Valor Presente - Imobilizado	0,00	C	0,00	0,00	0,00	C
1.02.03.01.78	Subconta - Ajuste Valor Presente - Depreciação Acumulada - Imobilizado	0,00	C	0,00	0,00	0,00	C

MATÕES DO NORTE - MA  
 PROC. 2403003/2024  
 FLS. 2690  
 RUB. *dk*

Relatório de Impressão de Pastas e Fichas

Nome Empresarial: IMPERIO EMPREENDIMENTOS LTDA

Período da Escrituração: 01/01/2023 a 31/12/2023

CNPJ: 04.966.853/0001-33

SCP:

Registro P030 - Identificação do período e forma de apuração do imposto de renda e da contribuição social sobre o lucro líquido das empresas tributadas pelo lucro presumido

Data Saldo Inicial	Data Saldo Final	Período de apuração
01/07/2023	30/09/2023	T03 - Terceiro Trimestre

Registro P100 - Balanço Patrimonial

Código	Descrição	Saldo Inicial	D/C	Total débitos	Total créditos	Saldo final	D/C
1.02.03.01.77	Subconta - Ajuste Valor Presente - Amortização Acumulada - Imobilizado	0,00	C	0,00	0,00	0,00	C
1.02.03.01.78	Subconta - Ajuste Valor Presente - Exaustão Acumulada - Imobilizado	0,00	C	0,00	0,00	0,00	C
1.02.03.01.90	Subconta - Adoção Inicial - Imobilizado	0,00	C	0,00	0,00	0,00	C
1.02.03.01.91	Subconta - Adoção Inicial - Depreciação Acumulada - Imobilizado	0,00	C	0,00	0,00	0,00	C
1.02.03.01.92	Subconta - Adoção Inicial - Amortização Acumulada - Imobilizado	0,00	C	0,00	0,00	0,00	C
1.02.03.01.93	Subconta - Adoção Inicial - Exaustão Acumulada - Imobilizado	0,00	C	0,00	0,00	0,00	C
1.02.03.01.95	Subconta - Adoção Inicial - Taxa Depreciação Diferente - Imobilizado	0,00	C	0,00	0,00	0,00	C
1.02.03.02	IMOBILIZADO - BENS OBJETO DE ARRENDAMENTO	0,00	C	0,00	0,00	0,00	C
1.02.03.02.01	Veículos	0,00	C	0,00	0,00	0,00	C
1.02.03.02.02	Embarcações	0,00	C	0,00	0,00	0,00	C



Relatório de Impressão de Pastas e Fichas

Nome Empresarial: IMPERIO EMPREENDIMENTOS LTDA  
 Período de Escrituração: 01/01/2023 a 31/12/2023 CNPJ: 04.966.853/0001-33 SCP:

Registro P030 - Identificação do período e forma de apuração do imposto de renda e da contribuição social sobre o lucro líquido das empresas tributadas pelo lucro presumido

Data Saida Inicial: 01/07/2023 Data Saida Final: 30/09/2023 Período de apuração: T03 - Terceiro Trimestre

Registro P100 - Balanço Patrimonial

Código	Descrição	Saldo Inicial	D/C	Total débitos	Total créditos	Saldo final	D/C
1.02.03.02.03	Aeronaves	0,00	C	0,00	0,00	0,00	C
1.02.03.02.04	Máquinas, Equipamentos e Instalações Industriais	0,00	C	0,00	0,00	0,00	C
1.02.03.02.05	Móveis, Utensílios e Instalações Comerciais	0,00	C	0,00	0,00	0,00	C
1.02.03.02.06	Imoveis	0,00	C	0,00	0,00	0,00	C
1.02.03.02.09	Outras Imobilizações por Arrendamento	0,00	C	0,00	0,00	0,00	C
1.02.03.02.30	(-) Depreciação Acumulada - Imobilizado - Bens objeto de arrendamento	0,00	C	0,00	0,00	0,00	C
1.02.03.02.31	(-) Amortização Acumulada - Imobilizado - Bens objeto de arrendamento	0,00	C	0,00	0,00	0,00	C
1.02.03.02.32	(-) Exaustão Acumulada - Imobilizado - Bens objeto de arrendamento	0,00	C	0,00	0,00	0,00	C
1.02.03.02.55	(-) Perdas por Redução de Valor Recuperável (Impairment) - Imobilizado - Bens objeto de arrendamento	0,00	C	0,00	0,00	0,00	C
1.02.03.04	ATIVO BIOLÓGICO - DE PRODUÇÃO	0,00	C	0,00	0,00	0,00	C

Relatório de Impressão de Pastas e Fichas

Nome Empresarial: IMPERIO EMPREENDIMENTOS LTDA

Período da Escrituração: 01/01/2023 a 31/12/2023

CNPJ: 04.966.853/0001-33

SCP: 1

Registro P030 - Identificação do período e forma de apuração do imposto de renda e da contribuição social sobre o lucro líquido das empresas tributadas pelo lucro presumido

Data Sabeo Inicial: 01/07/2023  
 Data Sabeo Final: 30/09/2023  
 Período de apuração: T03 - Terceiro Trimestre

Registro P100 - Balanço Patrimonial

Código	Descrição	Saldo Inicial	D/C	Total débitos	Total créditos	Saldo final	D/C
1.02.03.04.01	Ativo Biológico de Produção - Origem Animal - Pelo Valor Justo	0,00	C	0,00	0,00	0,00	C
1.02.03.04.02	Ativo Biológico de Produção - Origem Vegetal - Pelo Valor Justo	0,00	C	0,00	0,00	0,00	C
1.02.03.04.03	Ativo Biológico de Produção - Origem Animal - Pelo Custo	0,00	C	0,00	0,00	0,00	C
1.02.03.04.04	Ativo Biológico de Produção - Origem Vegetal - Pelo Custo	0,00	C	0,00	0,00	0,00	C
1.02.03.04.30	(-) Depreciação Acumulada Ativos Biológicos de Produção	0,00	C	0,00	0,00	0,00	C
1.02.03.04.32	(-) Exaustão Acumulada Ativos Biológicos de Produção	0,00	C	0,00	0,00	0,00	C
1.02.03.04.55	(-) Perdas Estimadas por Redução do Valor Recuperável (Impairment) - Ativos Biológicos de Produção	0,00	C	0,00	0,00	0,00	C
1.03.04.70	Subconta - Ajuste a Valor Justo (AVJ) Ativos Biológicos de Produção	0,00	C	0,00	0,00	0,00	C
1.02.03.04.75	(-) Subconta - Ajuste à Valor Presente (AVP) - Ativos Biológicos de Produção	0,00	C	0,00	0,00	0,00	C
1.02.03.04.76	Subconta - Ajuste Valor Presente - Depreciação Acumulada - Ativos Biológicos de Produção	0,00	C	0,00	0,00	0,00	C

MATÕES DO NORTE / MA	
PROC.	2103003 / 2024
FLS.	2693
RUB.	

Relatório de Impressão de Pastas e Fichas

Nome Empresarial: IMPERIO EMPREENDIMENTOS LTDA  
 Período da Escrituração: 01/01/2023 a 31/12/2023 CNPJ: 04.966.853/0001-33 SCP:

Registro P030 - Identificação do período e forma de apuração do imposto de renda e da contribuição social sobre o lucro líquido das empresas tributadas pelo lucro presumido

Data Base Inicial: 01/07/2023 Data Base Final: 30/09/2023 Período de apuração: T03 - Terceiro Trimestre

Registro P100 - Balanço Patrimonial

Código	Descrição	Saldo Inicial	D/C	Total débitos	Total créditos	Saldo final	D/C
1.03.03.04.78	Subconta - Ajuste Valor Presente - Exaustão Acumulada - Ativos Biológicos de Produção	0,00	C	0,00	0,00	0,00	C
1.02.03.04.80	Subconta - Adoção Inicial - Ativos Biológicos de Produção	0,00	C	0,00	0,00	0,00	C
1.02.03.04.81	Subconta - Adoção Inicial - Depreciação Acumulada - Ativo Biológico de Produção	0,00	C	0,00	0,00	0,00	C
1.02.03.04.90	Subconta - Adoção Inicial - Exaustão Acumulada - Ativo Biológico de Produção	0,00	C	0,00	0,00	0,00	C
1.02.03.04.95	Subconta - Adoção Inicial - Taxa Depreciação Diferente - Ativos Biológicos de Produção	0,00	C	0,00	0,00	0,00	C
1.02.03.04.97	Subconta - Imobilizado - Gastos de atividade de desenvolvimento de produção de campos de petróleo e gás natural (deduzidos até 01º de janeiro de 2018)	0,00	C	0,00	0,00	0,00	C
1.02.03.04.98	Subconta - Imobilizado - Gastos de atividade de desenvolvimento de produção de campos de petróleo e gás natural não deduzidos até 01º de janeiro de 2018 e os posteriores a esta data	0,00	C	0,00	0,00	0,00	C
1.02.03.05	DUTROS IMOBILIZADOS	0,00	C	0,00	0,00	0,00	C
1.02.03.05.04	Imobilizados Recebidos em Subvenções Governamentais	0,00	C	0,00	0,00	0,00	C

MATÔES DO NORTE / MA	
PROC.	2103603/2024
PLS.	2694
RUB.	OK

Relatório de Impressão de Pastas e Fichas

Nome Empresarial: IMPERIO EMPREENDIMENTOS LTDA  
 Período da Escrituração: 01/01/2023 a 31/12/2023 CNPJ: 04.966.853/0001-33 SCP:

Registro P030 - Identificação do período e forma de apuração do imposto de renda e da contribuição social sobre o lucro líquido das empresas tributadas pelo lucro presumido

Data Sétimo Inicial: 01/07/2023 Data Sétimo Final: 30/09/2023 Período de apuração: T03 - Terceiro Trimestre

Registro P100 - Balanço Patrimonial

Código	Descrição	Saldo Inicial	D/C	Total débitos	Total créditos	Saldo final	D/C
1.02.03.05.04	(-) Redutoras de Imobilizados Recebidos em Subvenções Governamentais	0,00	C	0,00	0,00	0,00	C
1.02.03.05.26	Outros Imobilizados	0,00	C	0,00	0,00	0,00	C
1.02.03.05.29	(-) Outras Contas Redutoras do Imobilizado	0,00	C	0,00	0,00	0,00	C
1.02.03.05.30	(-) Outras Depreciações, Amortizações e Quotas de Exaustão Acumuladas	0,00	C	0,00	0,00	0,00	C
1.02.03.05.70	Subconta - Ajuste a Valor Justo - Outros Imobilizados	0,00	C	0,00	0,00	0,00	C
1.02.03.05.75	(-) Subconta - Ajuste Valor Presente - Imobilizado	0,00	C	0,00	0,00	0,00	C
1.02.03.05.76	Subconta - Ajuste Valor Presente - Depreciação Acumulada	0,00	C	0,00	0,00	0,00	C
1.02.03.05.90	Subconta - Adoção Inicial - Outros Imobilizados	0,00	C	0,00	0,00	0,00	C
1.02.03.05.91	Subconta - Adoção Inicial - Depreciação, Amort. Exaustão Acumulada - Outros Imobilizados	0,00	C	0,00	0,00	0,00	C
1.02.03.05.92	Subconta - Adoção Inicial - Amortização Acumulada - Intangível	0,00	C	0,00	0,00	0,00	C

Relatório de Impressão de Pastas e Fichas

Nome Empresarial: IMPERIO EMPREENDIMENTOS LTDA  
 Período da Escrituração: 01/01/2023 a 31/12/2023 CNPJ: 04.966.853/0001-33 SCP:

Registro P030 - Identificação do período e forma de apuração do imposto de renda e da contribuição social sobre o lucro líquido das empresas tributadas pelo lucro presumido

Data Saldo Inicial: 01/07/2023 Data Saldo Final: 30/09/2023 Período de apuração: T03 - Terceiro Trimestre

Registro P100 - Balanço Patrimonial

Código	Descrição	Saldo inicial	D/C	Total débitos	Total créditos	Saldo final	D/C
1.02.03.05.05	Subconta - Adoção Inicial - Taxa Depreciação Diferente - Outros Imobilizados	0,00	C	0,00	0,00	0,00	C
1.02.06	INTANGIVEL	0,00	C	0,00	0,00	0,00	C
1.02.05.01	ATIVOS INTANGÍVEIS	0,00	C	0,00	0,00	0,00	C
1.02.05.01.01	Marcas	0,00	C	0,00	0,00	0,00	C
1.02.05.01.02	Patentes e Segredos Industriais	0,00	C	0,00	0,00	0,00	C
1.02.05.01.03	Direitos de Exploração de Serviços Públicos	0,00	C	0,00	0,00	0,00	C
1.02.05.01.04	Direitos de Exploração de Recursos Florestais	0,00	C	0,00	0,00	0,00	C
1.02.05.01.05	Direitos de Exploração de Recursos Minerais	0,00	C	0,00	0,00	0,00	C
1.02.05.01.06	Direitos de Exploração de Recursos Hídricos	0,00	C	0,00	0,00	0,00	C
1.02.05.01.07	Direitos Autorais	0,00	C	0,00	0,00	0,00	C

Relatório de Impressão de Pastas e Fichas

Nome Empresarial: IMPERIO EMPREENDIMENTOS LTDA

Período da Escrituração: 01/01/2023 a 31/12/2023

CNPJ: 04.966.853/0001-33

SCP:

Registro P030 - Identificação do período e forma de apuração do imposto de renda e da contribuição social sobre o lucro líquido das empresas tributadas pelo lucro presumido

Data Saldo Inicial: 01/07/2023  
 Data Saldo Final: 30/09/2023  
 Período de apuração: T03 - Terceiro Trimestre

Registro P100 - Balanço Patrimonial

Código	Descrição	Saldo Inicial	D/C	Total débitos	Total créditos	Saldo final	D/C
1.02.05.01.08	Patrimônio Cultural	0,00	C	0,00	0,00	0,00	C
1.02.05.01.09	Fundo de Comércio	0,00	C	0,00	0,00	0,00	C
1.02.05.01.10	Software ou Programas de Computador	0,00	C	0,00	0,00	0,00	C
1.02.05.01.11	Contratos de Aluguel	0,00	C	0,00	0,00	0,00	C
1.02.05.01.12	Contratos de Franquias	0,00	C	0,00	0,00	0,00	C
1.02.05.01.13	Desenvolvimento de Produtos ou Serviços	0,00	C	0,00	0,00	0,00	C
1.02.05.01.14	Direito Resgatável	0,00	C	0,00	0,00	0,00	C
1.02.05.01.15	Leasing Operacional - Contratado pela Adquirida em Condições Mais Favoráveis	0,00	C	0,00	0,00	0,00	C
1.02.05.01.16	Intangíveis Não Reconhecidos na Adquirida	0,00	C	0,00	0,00	0,00	C
1.02.05.01.17	Intangíveis Recebidos em Subvenções Governamentais	0,00	C	0,00	0,00	0,00	C

Relatório de Impressão de Pastas e Fichas

Nome Empresarial: IMPERIO EMPREENDIMENTOS LTDA

Período da Escrituração: 01/01/2023 a 31/12/2023

CNPJ: 04.966.853/0001-33

SCP:

Registro P030 - Identificação do período e forma de apuração do imposto de renda e da contribuição social sobre o lucro líquido das empresas tributadas pelo lucro presumido

Data Saldo Inicial	Data Saldo Final	Período de apuração
01/07/2023	30/09/2023	T03 - Terceiro Trimestre

Registro P100 - Balanço Patrimonial

Código	Descrição	Saldo Inicial	D/C	Total débitos	Total créditos	Saldo final	D/C
1.02.05.01.18	(-) Reservas de Intangíveis Recebidos em Subvenções Governamentais	0,00	C	0,00	0,00	0,00	C
1.02.05.01.20	(-) Amortização Acumulada - Intangível	0,00	C	0,00	0,00	0,00	C
1.02.05.01.21	Goodwill - Intangível	0,00	C	0,00	0,00	0,00	C
1.02.05.01.28	Dúvidas Intangíveis	0,00	C	0,00	0,00	0,00	C
1.02.05.01.29	(-) Outras Contas Redutoras do Intangível	0,00	C	0,00	0,00	0,00	C
1.02.05.01.55	(-) Perdas Estimadas por Redução ao Valor Recuperável (impairment) - Intangível	0,00	C	0,00	0,00	0,00	C
1.02.05.01.56	(-) Perdas Estimadas por Redução ao Valor Recuperável (impairment) do Goodwill - Intangível	0,00	C	0,00	0,00	0,00	C
1.02.05.01.75	(-) Subconta - Ajuste à Valor Presente (AVP) - Intangível	0,00	C	0,00	0,00	0,00	C
1.02.05.01.77	Subconta - Ajuste Valor Presente - Amortização Acumulada - Intangível	0,00	C	0,00	0,00	0,00	C
1.02.05.01.90	Subconta - Adoção Inicial - Intangível	0,00	C	0,00	0,00	0,00	C

Relatório de Impressão de Pastas e Fichas

Nome Empresarial: IMPERIO EMPREENDIMENTOS LTDA  
 Período da Escrituração: 01/01/2023 a 31/12/2023 CNPJ: 04.966.853/0001-33 SCP:

Registro P030 - Identificação do período e forma de apuração do imposto de renda e da contribuição social sobre o lucro líquido das empresas tributadas pelo lucro presumido

Data Saldo Inicial	Data Saldo Final	Período de apuração
01/07/2023	30/09/2023	T03 - Terceiro Trimestre

Registro P100 - Balanço Patrimonial

Código	Descrição	Saldo Inicial	D/C	Total débitos	Total créditos	Saldo final	D/C
1.02.05.01.92	Subconta - Adoção Inicial - Amortização Acumulada - Intangível	0,00	C	0,00	0,00	0,00	C
1.02.05	DIFERIDO	0,00	C	0,00	0,00	0,00	C
1.02.05.01	ATIVO DIFERIDO	0,00	C	0,00	0,00	-0,00	C
1.02.06.01.01	Despesas Pré-Operacionais ou Pré-Industriais - Ativo Diferido	0,00	C	0,00	0,00	0,00	C
1.02.06.01.02	Despesas com Pesquisas Científicas ou Tecnológicas - Ativo Diferido	0,00	C	0,00	0,00	0,00	C
1.02.06.01.03	Demais Aplicações em Despesas Amortizáveis - Ativo Diferido	0,00	C	0,00	0,00	0,00	C
1.02.06.01.31	(-) Amortização Acumulada - Ativo Diferido	0,00	C	0,00	0,00	0,00	C
1.02.06.01.36	(-) Perdas Estimadas por Redução ao Valor Recuperável (Impairment) - Ativo Diferido	0,00	C	0,00	0,00	0,00	C
1.02.06.01.90	Subconta - Adoção Inicial - Ativo Diferido	0,00	C	0,00	0,00	0,00	C
3	PASSIVO	8.020,35 5,03	C	43.143,93	28.968,59	8.006.180,69	C



Relatório de Impressão de Pastas e Fichas

Nome Empresarial: IMPERIO EMPREENDIMENTOS LTDA

Período da Escrituração: 01/01/2023 a 31/12/2023

CNPJ: 04.966.853/0001-33

SCP:

Registro P030 - Identificação do período e forma de apuração do imposto de renda e da contribuição social sobre o lucro líquido das empresas tributadas pelo lucro presumido

Data Saldo Inicial: 01/07/2023  
 Data Saldo Final: 30/09/2023  
 Período de apuração: T03 - Terceiro Trimestre

Registro P100 - Balanço Patrimonial

Código	Descrição	Saldo Inicial	D/C	Total débitos	Total créditos	Saldo final	D/C
2.01	PASSIVO CIRCULANTE	549.856,20	C	43.743,93	28.966,59	535.678,86	C
2.01.01	OBRIGAÇÕES DO CIRCULANTE	549.856,20	C	43.743,93	28.966,59	535.678,86	C
2.01.01.01	BENEFÍCIOS E ENCARGOS SOCIAIS - CIRCULANTE	0,00	C	0,00	0,00	0,00	C
2.01.01.01.01	Salários e Remunerações a Pagar	0,00	C	0,00	0,00	0,00	C
2.01.01.01.02	Participações no Resultado a Pagar	0,00	C	0,00	0,00	0,00	C
2.01.01.01.03	INSS a Receber	0,00	C	0,00	0,00	0,00	C
2.01.01.01.04	FGTS a Receber	0,00	C	0,00	0,00	0,00	C
2.01.01.01.05	Benefícios Não Monetários	0,00	C	0,00	0,00	0,00	C
2.01.01.01.06	Demais Encargos a Receber	0,00	C	0,00	0,00	0,00	C
2.01.01.01.07	Benefícios Pós-Emprego	0,00	C	0,00	0,00	0,00	C

Relatório da Impressão de Pastas e Fichas

Nome Empresarial: IMPERIO EMPREENDIMENTOS LTDA

Período da Escrituração: 01/01/2023 a 31/12/2023

CNPJ: 04.966.853/0001-33

SCP:

Registro P030 - Identificação do período e forma de apuração do imposto de renda e da contribuição social sobre o lucro líquido das empresas tributadas pelo lucro presumido

Data Saída Inicial

Data Saída Final

Período de Apuração

01/07/2023

30/09/2023

T03 - Terceiro Trimestre

Registro P100 - Balanço Patrimonial

Código	Descrição	Saldo Inicial	D/C	Total créditos	Total débitos	Saldo final	D/C
2.01.01.01.55	Outros Benefícios de Curto Prazo	0,00	C	0,00	0,00	0,00	C
2.01.01.01.60	Benefícios Rescisórios	0,00	C	0,00	0,00	0,00	C
2.01.01.03	FORNECEDORES - CIRCULANTE	440.367,65	C	0,00	0,00	440.367,65	C
2.01.01.03.01	Fornecedores - Operações com Partes Não Relacionadas - No País - Circulante	440.367,65	C	0,00	0,00	440.367,65	C
2.01.01.03.02	Fornecedores - Operações com Partes Não Relacionadas - No Exterior - Circulante	0,00	C	0,00	0,00	0,00	C
2.01.01.03.03	Fornecedores - Operações com Partes Relacionadas - No País - Circulante	0,00	C	0,00	0,00	0,00	C
2.01.01.03.04	Fornecedores - Operações com Partes Relacionadas - No Exterior - Circulante	0,00	C	0,00	0,00	0,00	C
2.01.03.50	(-) Juros a Apropriar Decorrentes de Ajusta a Valor Presente (AVP) - Fornecedores Circulante	0,00	C	0,00	0,00	0,00	C
2.01.01.03.90	Subconta - Adopção Inicial - Fornecedores Circulante	0,00	C	0,00	0,00	0,00	C
2.01.01.05	CONTAS A PAGAR - CIRCULANTE	0,00	C	0,00	0,00	0,00	C

MATÕES DO NORTE / MA  
 PROC. 2403003 / 2024  
 FLS 2701  
 RUB. ✓

Relatório de Impressão de Pastas e Fichas

Nome Empresarial: IMPERIO EMPREENDIMENTOS LTDA  
 Período da Escrituração: 01/01/2023 a 31/12/2023 CNPJ: 04.966.853/0001-33 SCP:

Registro P030 - Identificação do período e forma de apuração do imposto de renda e da contribuição social sobre o lucro líquido das empresas tributadas pelo lucro presumido

Data Saldo Inicial: 01/07/2023 Data Saldo Final: 30/09/2023 Período de apuração: T03 - Terceiro Trimestre

Registro P100 - Balanço Patrimonial

Código	Descrição	Saldo Inicial	D/C	Total débitos	Total créditos	Saldo final	D-C
2.01.01.05.01	Adiantamentos de Clientes - no País	0,00	C	0,00	0,00	0,00	C
2.01.01.05.02	Adiantamentos de Clientes - no Exterior	0,00	C	0,00	0,00	0,00	C
2.01.01.05.50	(-) Juros à Apropiar Decorrentes de Ajuste a Valor Presente (AVP) - Contas a Pagar - Circulante	0,00	C	0,00	0,00	0,00	C
2.01.01.05.90	Subconta - Adoção Irregular - Contas a Pagar - Circulante	0,00	C	0,00	0,00	0,00	C
2.01.01.07	EMPRESTIMOS OU FINANCIAMENTOS - CIRCULANTE	0,00	C	0,00	0,00	0,00	C
2.01.01.07.01	Duplicatas Descontadas	0,00	C	0,00	0,00	0,00	C
2.01.01.07.02	Empréstimos ou Financiamentos - no País - Circulante	0,00	C	0,00	0,00	0,00	C
2.01.01.07.03	Empréstimos ou Financiamentos - no Exterior - Circulante	0,00	C	0,00	0,00	0,00	C
2.01.01.07.04	Adiantamentos de Contrato de Câmbio	0,00	C	0,00	0,00	0,00	C
2.01.01.07.09	Arrendamento - no País - Circulante	0,00	C	0,00	0,00	0,00	C

Relatório de Impressão de Pastas e Fichas

Nome Empresarial: **IMPERIO EMPREENDIMENTOS LTDA**  
 Período da Escrituração: **01/01/2023 a 31/12/2023** CNPJ: **04.966.853/0001-33** SCP: **1**

Registro P030 - Identificação do período e forma de apuração do imposto de renda e da contribuição social sobre o lucro líquido das empresas tributadas pelo lucro presumido

Data Saldo Inicial	Data Saldo Final	Período de apuração
01/07/2023	30/09/2023	T03 - Terceiro Trimestre

Registro P100 - Balanço Patrimonial

Código	Descrição	Saldo Inicial	D/C	Total débitos	Total créditos	Saldo final	D/C
2.01.01.07.06	Arrendamento - no Exterior - Circulante	0,00	C	0,00	0,00	0,00	C
2.01.01.07.50	1-) Juros e Apropriações Decorrentes de Ajuste à Valor Presente (AVP) - Empréstimos e Financiamentos - Circulante	0,00	C	0,00	0,00	0,00	C
2.01.01.07.80	Subconta - Adoção Inicial - Empréstimos e Financiamentos - Circulante	0,00	C	0,00	0,00	0,00	C
2.01.01.09	OBRIGAÇÕES FISCAIS - CIRCULANTE	109.488,55	C	43.143,93	28.968,50	95.311,21	C
2.01.01.09.01	IRRF a Recolher - Circulante	89.390,00	C	0,00	0,00	89.390,00	C
2.01.01.09.02	IRPJ a Recolher - Circulante	0,00	C	0,00	0,00	0,00	C
2.01.01.09.03	ICMS a Recolher - Circulante	0,00	C	0,00	0,00	0,00	C
2.01.01.09.04	PIS a Recolher - Circulante	2.296,94	C	5.463,86	3.979,57	612,65	C
2.01.01.09.05	COFINS a Recolher - Circulante	10.610,50	C	25.227,05	16.367,22	3.750,67	C
2.01.01.09.08	IDF a Recolher - Circulante	0,00	C	0,00	0,00	0,00	C

MATÔES DO NORTE / MA	
PROC.	2103003/2024
FLS.	2703
RUB.	08

Relatório de Impressão de Pastas e Fichas

Nome Empresarial:	IMPERIO EMPREENDIMENTOS LTDA
Período da Escrituração:	01/01/2023 a 31/12/2023
CNPJ:	04.966.853/0001-33
SCP:	

Registro P030 - Identificação do período e forma de apuração do imposto de renda e da contribuição social sobre o lucro líquido das empresas tributadas pelo lucro presumido.

Data Saldo Inicial	Data Saldo Final	Período de apuração
01/07/2023	30/09/2023	T03 - Terceiro Trimestre

Registro P100 - Balanço Patrimonial

Código	Descrição	Saldo Inicial	D/C	Total débitos	Total créditos	Saldo final	D/C
2.01.01.09.07	CIDE a Recolher - Circulante	0,00	C	0,00	0,00	0,00	C
2.01.01.09.08	Tributos Municipais a Recolher	2.477,41	C	2.477,41	0,00	0,00	C
2.01.01.09.09	Parcelamentos Especiais a Recolher - Tributos Federais - Circulante	0,00	C	0,00	0,00	0,00	C
2.01.01.09.10	Parcelamentos Especiais a Recolher - Tributos Estaduais e Municipais - Circulante	0,00	C	0,00	0,00	0,00	C
2.01.01.09.11	Contribuição a Recolher - Desoneração da Folha de Pagamento	0,00	C	0,00	0,00	0,00	C
2.01.01.09.12	Tributos Resíduos a Recolher - Circulante	0,00	C	0,00	0,00	0,00	C
2.01.01.09.13	IRPJ a Recolher - Circulante	0,00	C	0,00	0,00	0,00	C
2.01.01.09.14	CSLL a Recolher - Circulante	4.711,85	C	9.973,61	6.619,80	1.357,84	C
2.01.01.09.28	Doutros Tributos a Recolher - Circulante	0,00	C	0,00	0,00	0,00	C
2.01.01.11	VALORES MOBILIÁRIOS - HEDGE - NO PAÍS	0,00	C	0,00	0,00	0,00	C

MATÕES DO NORTE / MA  
 PROC. 2103003/2024  
 FLS. 2704  
 RUB. JK

Relatório de Impressão de Pastas e Fichas

Nome Empresarial: IMPERIO EMPREENDIMENTOS LTDA  
 Período da Escrituração: 01/01/2023 a 31/12/2023 CNPJ: 04.966.853/0001-33 SCP:

Registro P030 - Identificação do período e forma de apuração do imposto de renda e da contribuição social sobre o lucro líquido das empresas tributadas pelo lucro presumido

Data Saldo Inicial	Data Saldo Final	Período de apuração
01/07/2023	30/09/2023	T03 - Terceiro Trimestre

Registro P100 - Balanço Patrimonial

Código	Descrição	Saldo Inicial	D/C	Total débitos	Total créditos	Saldo final	D/C
2.01.01.11.01	Derivativos - Hedge Valor Justo - No País	0,00	C	0,00	0,00	0,00	C
2.01.01.11.02	Derivativos - Hedge Fluxo de Caixa - No País	0,00	C	0,00	0,00	0,00	C
2.01.01.11.03	Derivativos - Hedge Investimento no Exterior - No País	0,00	C	0,00	0,00	0,00	C
2.01.01.11.70	Subconta - Ajuste a Valor Justo - Valores Mobiliários - Hedge - No País	0,00	C	0,00	0,00	0,00	C
2.01.01.11.80	Subconta - Adoção Inicial - Valores Mobiliários - Hedge - No País	0,00	C	0,00	0,00	0,00	C
2.01.01.12	VALORES MOBILIÁRIOS - HEDGE - NO EXTERIOR	0,00	C	0,00	0,00	0,00	C
2.01.01.12.01	Derivativos - Hedge Valor Justo - No Exterior	0,00	C	0,00	0,00	0,00	C
2.01.01.12.02	Derivativos - Hedge Fluxo de Caixa - No Exterior	0,00	C	0,00	0,00	0,00	C
2.01.01.12.03	Derivativos - Hedge Investimento no Exterior - No Exterior	0,00	C	0,00	0,00	0,00	C
2.01.01.12.70	Subconta - Ajuste a Valor Justo - Valores Mobiliários - Hedge - No Exterior	0,00	C	0,00	0,00	0,00	C

MATÕES DO NORTE / MA  
 PROC. 2403003/2024  
 FLS 2705  
 RUB. ✓

Relatório de Impressão de Pastas e Fichas

Nome Empresarial: IMPERIO EMPREENDIMENTOS LTDA

Período da Escrituração: 01/01/2023 a 31/12/2023

CNPJ: 04.966.853/0001-33

SCP:

Registro P030 - Identificação do período e forma de apuração do imposto de renda e da contribuição social sobre o lucro líquido das empresas tributadas pelo lucro presumido

Data Saída Inicial: 01/07/2023  
 Data Saída Final: 30/06/2023  
 Período de apuração: T03 - Terceiro Trimestre

Registro P100 - Balanço Patrimonial

Código	Descrição	Saldo Inicial	D/C	Total débitos	Total créditos	Saldo final	D/C
2.01.01.12.90	Subconta - Adoção Inicial - Valores Mobiliários - Hedge - No Exterior	0,00	C	0,00	0,00	0,00	C
2.01.01.13	TÍTULOS DE DÍVIDA - CIRCULANTE	0,00	C	0,00	0,00	0,00	C
2.01.01.13.01	Debêntures a Pagar - Circulante	0,00	C	0,00	0,00	0,00	C
2.01.01.13.02	Prêmio na Emissão de Debêntures - Circulante	0,00	C	0,00	0,00	0,00	C
2.01.01.13.04	Notas Promissórias a Pagar	0,00	C	0,00	0,00	0,00	C
2.01.01.13.05	Bônus a Pagar	0,00	C	0,00	0,00	0,00	C
2.01.01.13.06	Certificados de Recebíveis Imobiliários - CRI	0,00	C	0,00	0,00	0,00	C
2.01.01.13.07	Certificados de Recebíveis do Agronegócio - CRA	0,00	C	0,00	0,00	0,00	C
2.01.01.13.25	Diversos Títulos de Dívida a Pagar - Pelo Custo Amortizado - Circulante	0,00	C	0,00	0,00	0,00	C
2.01.01.13.27	1-3 Custos a Amortizar - Títulos de Dívida - Circulante	0,00	C	0,00	0,00	0,00	C

## Relatório de Impressão de Pastas e Fichas

Nome Empresarial: IMPERIO EMPREENDIMENTOS LTDA

Período da Escrituração: 01/01/2023 a 31/12/2023

CNPJ: 04.966.853/0001-33

SCP:

Registro P030 - Identificação do período e forma de apuração do imposto de renda e da contribuição social sobre o lucro líquido das empresas tributadas pelo lucro presumido

Data Saldo Inicial	Data Saldo Final	Período de Apuração
01/07/2023	30/09/2023	T03 - Terceiro Trimestre

Registro P100 - Balanço Patrimonial

Código	Descrição	Saldo Inicial	D/C	Total débitos	Total créditos	Saldo final	D/C
2.01.01.13.28	Outros Títulos de Dívida a Pagar - Pelo Valor Justo (VJR) - Circulante	0,00	C	0,00	0,00	0,00	C
2.01.01.13.29	(-) Deságio a Apropriar - Títulos de Dívida - Circulante	0,00	C	0,00	0,00	0,00	C
2.01.01.13.50	(-) Juros a Apropriar Decorrentes de Ajuste a Valor Presente (AVP) - Títulos de Dívida - Circulante	0,00	C	0,00	0,00	0,00	C
2.01.01.13.70	Subconta - Ajuste a Valor Justo - Títulos de Dívida a Pagar - Circulante	0,00	C	0,00	0,00	0,00	C
2.01.01.13.90	Subconta - Adoção Inicial - Títulos de Dívida - Circulante	0,00	C	0,00	0,00	0,00	C
2.01.01.15	PROVISÕES - CIRCULANTE	0,00	C	0,00	0,00	0,00	C
2.01.01.15.01	Provisão para o Imposto de Renda	0,00	C	0,00	0,00	0,00	C
2.01.01.15.02	Provisão para a Contribuição Social sobre o Lucro Presumido	0,00	C	0,00	0,00	0,00	C
2.01.01.15.03	Reservas a Pagar	0,00	C	0,00	0,00	0,00	C
2.01.01.15.04	1º Salário a Pagar	0,00	C	0,00	0,00	0,00	C



MATÔES DO NORTE / MA  
 PROC. 2103003/2024  
 FLS. 2707  
 RUB.         

Relatório de Impressão de Pastas e Fichas

Nome Empresarial: **IMPERIO EMPREENDIMENTOS LTDA**  
 Período da Escrituração: **01/01/2023 a 31/12/2023** CNPJ: **04.966.853/0001-33** SCP:

Registro P030 - Identificação do período e forma de apuração do imposto de renda e da contribuição social sobre o lucro líquido das empresas tributadas pelo lucro presumido

Data Saldo Inicial: 01/07/2023      Data Saldo Final: 30/09/2023      Período de apuração: T03 - Terceiro Trimestre

Registro P100 - Balanço Patrimonial

Código	Descrição	Saldo Inicial	D/C	Total débitos	Total créditos	Saldo final	D/C
2.01.01.15.05	Provisões de Natureza Trabalhista - Circulante	0,00	C	0,00	0,00	0,00	C
2.01.01.15.06	Provisões de Natureza Tributária - Circulante	0,00	C	0,00	0,00	0,00	C
2.01.01.15.07	Provisões de Natureza Cível - Circulante	0,00	C	0,00	0,00	0,00	C
2.01.01.15.28	Outras Provisões	0,00	C	0,00	0,00	0,00	C
2.01.01.15.50	(-) Juros a Apropriar Decorrentes de Ajuste a Valor Presente (AVP) - Provisões - Circulante	0,00	C	0,00	0,00	0,00	C
2.01.01.17	OUTRAS OBRIGAÇÕES - CIRCULANTE	0,00	C	0,00	0,00	0,00	C
2.01.01.17.01	Mútuos - Partes Não Relacionadas - No País - Circulante	0,00	C	0,00	0,00	0,00	C
2.01.01.17.02	Mútuos - Partes Não Relacionadas - No Exterior - Circulante	0,00	C	0,00	0,00	0,00	C
2.01.01.17.03	Mútuos - Partes Relacionadas - No País - Circulante	0,00	C	0,00	0,00	0,00	C
2.01.01.17.04	Mútuos - Partes Relacionadas - No Exterior - Circulante	0,00	C	0,00	0,00	0,00	C

MATÕES DO NORTE / MA	
PROC.	2103003/2024
FLS	2708
RUB	0

Relatório de Impressão de Pastas e Fichas

Nome Empresarial: **IMPERIO EMPREENDIMENTOS LTDA**  
 Período da Escrituração: **01/01/2023 a 31/12/2023**      CNPJ: **04.966.853/0001-33**      SCP:

Registro P030 - Identificação do período e forma de apuração do imposto de renda e da contribuição social sobre o lucro líquido das empresas tributadas pelo lucro presumido

Data Saída Inicial	Data Saída Final	Período de apuração
01/01/2023	30/09/2023	T03 - Terceiro Trimestre

Registro P100 - Balanço Patrimonial

Código	Descrição	Saldo Inicial	D/C	Total débitos	Total créditos	Saldo final	D/C
2.01.01.17.09	Contraprestação Contingente Passiva - Combinação de Negócios - Circulante	0,00	C	0,00	0,00	0,00	C
2.01.01.17.10	Passivo Contingente Acumulado em Combinação de Negócios - Circulante	0,00	C	0,00	0,00	0,00	C
2.01.01.17.11	Faturamento para Entrega Futura - Circulante	0,00	C	0,00	0,00	0,00	D
2.01.01.17.12	Juros sobre o Capital Próprio a Pagar - Circulante	0,00	C	0,00	0,00	0,00	D
2.01.01.17.13	Dividendos a Pagar - Circulante	0,00	C	0,00	0,00	0,00	C
2.01.01.17.16	Conta de Controle de Custo Contratado - Circulante	0,00	C	0,00	0,00	0,00	C
2.01.01.17.18	Conta de Controle de Custo Orçado - Circulante	0,00	C	0,00	0,00	0,00	C
1.01.17.25	Direitos Creditórios a Pagar - Circulante	0,00	C	0,00	0,00	0,00	C
2.01.01.17.28	Outras Condições - Circulante	0,00	C	0,00	0,00	0,00	C
2.01.01.17.50	Juros e Absonar Decorrentes de Ajuste a Valor Presente (AVP) - Outras Contas a Pagar - Circulante	0,00	D	0,00	0,00	0,00	C

MATÔES DO NORTE / MA  
 PROC. 2403003/2024  
 FLS. 2709  
 RUB. Ø

Relatório de Impressão de Pastas e Fichas

Nome Empresarial: **IMPERIO EMPREENDIMENTOS LTDA**  
 Período da Escrituração: **01/01/2023 a 31/12/2023** CNPJ: **04.966.853/0001-33** SCP:

Registro P030 - Identificação do período e forma de apuração do imposto de renda e da contribuição social sobre o lucro líquido das empresas tributadas pelo lucro presumido

Data Saldo Inicial: 01/01/2023 Data Saldo Final: 30/09/2023 Período de apuração: T03 - Terceiro Trimestre

Registro P100 - Balanço Patrimonial

Código	Descrição	Saldo Inicial	D/C	Total débitos	Total créditos	Saldo final	D/C
2.01.01.17.60	CPC 47 - Passivos de Giro - Circulante	0,00	C	0,00	0,00	0,00	C
2.01.01.19	Receitas Diferidas	0,00	C	0,00	0,00	0,00	C
2.01.01.19.01	Receitas Diferidas	0,00	C	0,00	0,00	0,00	C
2.01.01.19.02	(-) Custos Correspondentes às Receitas Diferidas	0,00	C	0,00	0,00	0,00	C
2.01.01.19.03	Subvenção Governamental a Apropriar	0,00	C	0,00	0,00	0,00	C
2.01.01.19.50	(-) Juros a Apropriar Decorrentes de Ajuste a Valor Presente (AVP) - Receitas Diferidas	0,00	C	0,00	0,00	0,00	C
2.02	PASSIVO NÃO-CIRCULANTE	0,00	C	0,00	0,00	0,00	C
2.02.01	OBRIGAÇÕES A LONGO PRAZO	0,00	C	0,00	0,00	0,00	C
2.02.01.01	EMPRÉSTIMOS E FINANCIAMENTOS - LONGO PRAZO	0,00	C	0,00	0,00	0,00	C
2.02.01.01.01	Empreendimentos - No País - Longo Prazo	0,00	C	0,00	0,00	0,00	C

MATÕES DO NORTE / MA  
 PROC. 2103003/2024  
 FLS. 2710  
 RUB. *OK*

Relatório de Impressão de Pastas e Fichas

Nome Empresarial: **IMPERIO EMPREENDIMENTOS LTDA**  
 Período da Escrituração: **01/01/2023 a 31/12/2023** CNPJ: **04.966.853/0001-33** SCP:

Registro P030 - Identificação do período e forma de apuração do imposto de renda e da contribuição social sobre o lucro líquido das empresas tributadas pelo lucro presumido

Data Saldo Inicial: 01/07/2023      Data Saldo Final: 30/09/2023      Período de apuração: 103 - Terceiro Trimestre

Registro P100 - Balanço Patrimonial

Código	Descrição	Saldo Inicial	D/C	Total débitos	Total créditos	Saldo final	D/C
2.02.01.01.02	Fornecedores - No Exterior - Longo Prazo	0,00	C	0,00	0,00	0,00	C
2.02.01.01.03	Cretores por Financiamento - Longo Prazo	0,00	C	0,00	0,00	0,00	D
2.02.01.01.04	Títulos a Pagar - Longo Prazo	0,00	C	0,00	0,00	0,00	C
2.02.01.01.05	Duplicatas Descontadas - Longo Prazo	0,00	C	0,00	0,00	0,00	C
2.02.01.01.06	Empréstimos ou Financiamentos - no País - Longo Prazo	0,00	C	0,00	0,00	0,00	C
2.02.01.01.07	Empréstimos ou Financiamentos - no Exterior - Longo Prazo	0,00	C	0,00	0,00	0,00	C
2.02.01.01.08	Adiantamentos de Contratos de Câmbio	0,00	C	0,00	0,00	0,00	C
2.02.01.01.09	Arrendamentos no País - Longo Prazo	0,00	C	0,00	0,00	0,00	C
2.02.01.01.10	Arrendamentos no Exterior - Longo Prazo	0,00	C	0,00	0,00	0,00	C
2.02.01.01.11	Adiantamento de Clientes - no País - Longo Prazo	0,00	C	0,00	0,00	0,00	C

MATÕES DO NORTE / MA  
 PROC. 2103003/2024  
 FLS 2711  
 RUIZ *OK*

Relatório de Impressão de Pastas e Fichas

Nome Empresarial: **IMPERIO EMPREENDIMENTOS LTDA**  
 Período da Escrituração: **01/01/2023 a 31/12/2023** CNPJ: **04.966.853/0001-33** SCP:

Registro P030 - Identificação do período e forma de apuração do imposto de renda e da contribuição social sobre o lucro líquido das empresas tributadas pelo lucro presumido

Data Saldo Inicial: 01/01/2023  
 Data Saldo Final: 30/09/2023  
 Período de apuração: T03 - Terceiro Trimestre

Registro P100 - Balanço Patrimonial

Código	Descrição	Saldo inicial	D/C	Total créditos	Total débitos	Saldo final	D/C
2.02.01.01.12	Adiantamento de Clientes - no Exterior - Longo Prazo	0,00	C	0,00	0,00	0,00	C
2.02.01.01.50	(-) Juros a Apropriar Decretados de Ajuste a Valor Presente (AVP) - Empréstimos e Financiamentos - Longo Prazo	0,00	C	0,00	0,00	0,00	C
2.02.01.01.70	Subconta - Ajuste a Valor Justo - Empréstimos e Financiamentos - Longo Prazo	0,00	C	0,00	0,00	0,00	C
2.02.01.01.90	Subconta - Adoção Inicial - Empréstimos e Financiamentos - Longo Prazo	0,00	C	0,00	0,00	0,00	C
2.02.01.02	BENEFÍCIOS A EMPREGADOS - LONGO PRAZO	0,00	C	0,00	0,00	0,00	C
2.02.01.02.01	Benefícios Pós-Emprego - Longo Prazo	0,00	C	0,00	0,00	0,00	C
2.02.01.02.02	Outro Benefícios de Longo Prazo - Longo Prazo	0,00	C	0,00	0,00	0,00	C
2.02.01.02.03	Benefícios Rescisórios - Longo Prazo	0,00	C	0,00	0,00	0,00	C
2.02.01.03	OBRIGAÇÕES FISCAIS - LONGO PRAZO	0,00	C	0,00	0,00	0,00	C
2.02.01.03.01	Parcelamentos Especiais e Ordinários e Regimes - Tributos Federais - Longo Prazo	0,00	C	0,00	0,00	0,00	C

MATÕES DO NORTE / MA	
PROC.	2103003/2024
FLS	2712
RUB.	0

Relatório de Impressão de Pastas e Fichas

Nome Empresarial: **IMPERIO EMPREENDIMENTOS LTDA**

Período da Escrituração: **01/01/2023 a 31/12/2023**

CNPJ: **04.966.853/0001-33**

SCP:

Registro P030 - Identificação do período e forma de apuração do imposto de renda e da contribuição social sobre o lucro líquido das empresas tributadas pelo lucro presumido

Data Saldo Inicial	Data Saldo Final	Período de apuração
01/07/2023	30/09/2023	T03 - Terceiro Trimestre

Registro P100 - Balanço Patrimonial

Código	Descrição	Saldo inicial	D/C	Total débitos	Total créditos	Saldo final	D/C
2.02.01.03.02	Parcelamentos Especiais e Ordinários a Recolher - Tributos Estaduais e Municipais - Longo Prazo	0,00	C	0,00	0,00	0,00	C
2.02.01.03.28	Outros Tributos a Recolher - Longo Prazo	0,00	C	0,00	0,00	0,00	C
2.02.01.05	PASSIVOS FISCAIS DIFERIDOS - LONGO PRAZO	0,00	C	0,00	0,00	0,00	C
2.02.01.05.01	Débitos Fiscais IRPJ - Diferenças Temporárias - Longo Prazo	0,00	C	0,00	0,00	0,00	C
2.02.01.05.02	Débitos Fiscais CSLL - Diferenças Temporárias - Longo Prazo	0,00	C	0,00	0,00	0,00	C
2.02.01.07	TÍTULOS DE DÍVIDA - LONGO PRAZO	0,00	C	0,00	0,00	0,00	C
2.02.01.07.01	Debêntures a Pagar - Longo Prazo	0,00	C	0,00	0,00	0,00	C
2.02.01.07.02	Prêmio na Emissão de Debêntures - Longo Prazo	0,00	C	0,00	0,00	0,00	C
2.02.01.07.04	Notas Promissórias a Pagar - Longo Prazo	0,00	C	0,00	0,00	0,00	C
2.02.01.07.05	Bonds a Pagar	0,00	C	0,00	0,00	0,00	C

MATÕES DO NORTE / MA	
PROC.	2103003/2024
FLS.	2713
RUB.	4

Relatório de Impressão de Pastas e Fichas

Nome Empresarial: IMPERIO EMPREENDIMENTOS LTDA  
 Período da Escrituração: 01/01/2023 a 31/12/2023 CNPJ: 04.966.853/0001-33 SCP.

Registro P030 - Identificação do período e forma de apuração do imposto de renda e da contribuição social sobre o lucro líquido das empresas tributadas pelo lucro presumido

Data Saldo Inicial: 01/07/2023 Data Saldo Final: 30/09/2023 Período de apuração: T03 - Terceiro Trimestre

Registro P100 - Balanço Patrimonial

Código	Descrição	Saldo Inicial	D/C	Total débitos	Total créditos	Saldo final	D/C
2.02.01.07.06	Certificados de Recebíveis Imobiliários(CRI) - Longo Prazo	0,00	C	0,00	0,00	0,00	C
2.02.01.07.07	Certificados de Recebíveis do Agronegócio(CRA) - Longo Prazo	0,00	C	0,00	0,00	0,00	C
2.02.01.07.25	Outros Títulos de Dívida a Pagar - Pelo Custo Amortizado - Longo Prazo	0,00	C	0,00	0,00	0,00	C
2.02.01.07.27	(-) Custos a Amortizar - Títulos de Dívida - Longo Prazo	0,00	C	0,00	0,00	0,00	C
2.02.01.07.28	Outros Títulos de Dívida a Pagar - Pelo Valor Justo(VJPR) - Longo Prazo	0,00	C	0,00	0,00	0,00	C
2.02.01.07.29	(-) Deságio a Apropriar - Dabêntures - Longo Prazo	0,00	C	0,00	0,00	0,00	C
3.02.01.07.70	Subconta - Ajuste a Valor Justo - Títulos de Dívida a Pagar - Longo Prazo	0,00	C	0,00	0,00	0,00	C
2.02.01.09	PROVISÕES - LONGO PRAZO	0,00	C	0,00	0,00	0,00	C
2.02.01.09.01	Provisões de Natureza Trabalhista - Longo Prazo	0,00	C	0,00	0,00	0,00	C
2.02.01.09.09	Provisões de Natureza Tributária - Longo Prazo	0,00	C	0,00	0,00	0,00	C

MATÕES DO NORTE / MA  
 PROC. 2103003/2024  
 FLS. 2714  
 RUB. *ck*

Relatório de Impressão de Pastas e Fichas

Nome Empresarial: IMPERIO EMPREENDIMENTOS LTDA

Período da Escrituração: 01/01/2023 a 31/12/2023

CNPJ: 04.966.853/0001-33

SCP:

Registro P030 - Identificação do período e forma de apuração do imposto de renda e da contribuição social sobre o lucro líquido das empresas tributadas pelo lucro presumido

Data Saida Inicial: 01/01/2023  
 Data Saida Final: 30/09/2023  
 Período de apuração: T03 - Terceiro Trimestre

Registro P100 - Balanço Patrimonial

Código	Descrição	Saldo Inicial	D/C	Total débitos	Total créditos	Saldo final	D/C
2.02.01.09.03	Provisões de Natureza Civil - Longo Prazo	0,00	C	0,00	0,00	0,00	C
2.02.01.09.28	Outras Provisões - Longo Prazo	0,00	C	0,00	0,00	0,00	C
2.02.01.10	OBRIGAÇÕES FISCAIS - LONGO PRAZO	0,00	C	0,00	0,00	0,00	C
2.02.01.10.01	IRRF a Recolher - Longo Prazo	0,00	C	0,00	0,00	0,00	C
2.02.01.10.02	IRPJ a Recolher - Longo Prazo	0,00	C	0,00	0,00	0,00	C
2.02.01.10.03	ICMS a Recolher - Longo Prazo	0,00	C	0,00	0,00	0,00	C
2.02.01.10.04	PIS a Recolher - Longo Prazo	0,00	C	0,00	0,00	0,00	C
2.02.01.10.05	COFINS a Recolher - Longo Prazo	0,00	C	0,00	0,00	0,00	C
2.02.01.10.06	CSF a Recolher - Longo Prazo	0,00	C	0,00	0,00	0,00	C
2.02.01.10.07	Créd. a Recolher - Longo Prazo	0,00	C	0,00	0,00	0,00	C



MATÕES DO NORTE / MA  
 PROC. 2103003 / 2024  
 FLS 2715  
 RUB. OK

Relatório de Impressão de Pastas e Fichas

Nome Empresarial: IMPERIO EMPREENDIMENTOS LTDA

Período da Escrituração: 01/01/2023 a 31/12/2023

CNPJ: 04.966.853/0001-33

SCP:

Registro P030 - Identificação do período e forma de apuração do imposto de renda e da contribuição social sobre o lucro líquido das empresas tributadas pelo lucro presumido

Data Saldo Inicial: 01/01/2023  
 Data Saldo Final: 30/09/2023  
 Período de apuração: 103 - Terceiro Trimestre

Registro P100 - Balanço Patrimonial

Código	Descrição	Saldo Inicial	D/C	Total débitos	Total créditos	Saldo final	D/C
2.02.01.10.08	Tributos Municipais a Recolher - Longo Prazo	0,00	C	0,00	0,00	0,00	C
2.02.01.10.05	Parcelamentos Especiais e Recolher - Tributos Federais - Longo Prazo	0,00	C	0,00	0,00	0,00	C
2.02.01.10.10	Parcelamentos Especiais e Recolher - Tributos Estaduais e Municipais - Longo Prazo	0,00	C	0,00	0,00	0,00	C
2.02.01.10.11	Contribuição a Recolher - Desoneração da Folha de Pagamento - Longo Prazo	0,00	C	0,00	0,00	0,00	C
2.02.01.10.25	Outros Tributos a Recolher - Longo Prazo	0,00	C	0,00	0,00	0,00	C
2.02.01.11	OUTRAS OBRIGAÇÕES - LONGO PRAZO	0,00	C	0,00	0,00	0,00	C
2.02.01.11.01	Mútuos - Partes Não Relacionadas - No País - Longo Prazo	0,00	C	0,00	0,00	0,00	C
2.02.01.11.02	Mútuos - Partes Não Relacionadas - Longo Prazo	0,00	C	0,00	0,00	0,00	C
2.02.01.11.03	Mútuos - Partes Relacionadas - No País - Longo Prazo	0,00	C	0,00	0,00	0,00	C
2.02.01.11.04	Mútuos - Partes Relacionadas - No Exterior - Longo Prazo	0,00	C	0,00	0,00	0,00	C

Relatório de Impressão de Pastas e Fichas

Nome Empresarial: IMPERIO EMPREENDIMENTOS LTDA

Período da Escrituração: 01/01/2023 a 31/12/2023

CNPJ: 04.966.853/0001-33

SCP:

Registro P030 - Identificação do período e forma de apuração do imposto de renda e da contribuição social sobre o lucro líquido das empresas tributadas pelo lucro presumido

Data Saída Inicial	Data Saída Final	Período de apuração
01/07/2023	30/09/2023	T03 - Terceiro Trimestre

Registro P100 - Balanço Patrimonial

Código	Descrição	Saldo inicial	D/C	Total débitos	Total créditos	Saldo final	D/C
2.02.01.11.10	Passivo Contingente Assumido em Contribuição de Negócios - Longo Prazo	0,00	C	0,00	0,00	0,00	C
2.02.01.11.13	Adiantamento para Futuro Aumento de Capital - Passivo - Longo Prazo	0,00	C	0,00	0,00	0,00	C
2.02.01.11.15	Conta de Controle de Custos Contratado - Longo Prazo	0,00	C	0,00	0,00	0,00	C
3.02.01.11.16	Conta de Controle de Custos Orçado - Longo Prazo	0,00	C	0,00	0,00	0,00	C
2.02.01.11.20	(-) Ajuste a Valor Presente - Outras Contas a Pagar - Longo Prazo	0,00	C	0,00	0,00	0,00	C
2.02.01.11.28	Outras Obrigações - Longo Prazo	0,00	C	0,00	0,00	0,00	C
2.02.01.11.50	(-) Juros a Apropriar Decompostos de Passivo a Valor Presente (AVP) Outras Obrigações - Longo Prazo	0,00	C	0,00	0,00	0,00	C
2.11.00	CPC 47 - Passivos de Direito - Longo Prazo	0,00	C	0,00	0,00	0,00	C
2.02.01.11.70	Subconta - Ajuste a Valor Justo - Outras Obrigações - Longo Prazo	0,00	C	0,00	0,00	0,00	C
2.02.01.11.90	Subconta - Adoção Inicial - Outras Obrigações - Longo Prazo	0,00	C	0,00	0,00	0,00	C

Relatório de Impressão de Pastas e Fichas

Nome Empresarial: IMPERIO EMPREENDIMENTOS LTDA

Período da Escrituração: 01/01/2023 a 31/12/2023

CNPJ: 04.966.853/0001-33

SCP:

Registro P030 - Identificação do período e forma de apuração do imposto de renda e da contribuição social sobre o lucro líquido das empresas tributadas pelo lucro presumido

Data Saldo Inicial	Data Saldo Final	Período de apuração
01/07/2023	30/09/2023	T03 - Terceiro Trimestre

Registro P100 - Balanço Patrimonial

Código	Descrição	Saldo Inicial	D/C	Total débitos	Total créditos	Saldo final	D/C
2.02.01.21	RECEITAS DIFERIDAS	0,00	C	0,00	0,00	0,00	C
2.02.01.21.01	Reservas Diferidas	0,00	C	0,00	0,00	0,00	C
2.02.01.21.02	(-) Custos Correspondentes às Receitas Diferidas	0,00	C	0,00	0,00	0,00	C
2.02.01.21.03	Subvenção Governamental a Apropriar	0,00	C	0,00	0,00	0,00	C
2.02.01.21.50	(-) Juros e Apropriar Decorrentes de Ajuste a Valor Presente (AVP) - Receita Diferida - Longo Prazo	0,00	C	0,00	0,00	0,00	C
2.02.01.21.70	Subconta - Ajuste a Valor Justo - Receita Diferida - Longo Prazo	0,00	C	0,00	0,00	0,00	C
2.02.01.21.90	Subconta - Ação Inicial - Receita Diferida - Longo Prazo	0,00	C	0,00	0,00	0,00	C
2.03	PATRIMÔNIO LÍQUIDO	7.470.501,83	C	0,00	0,00	7.479.501,83	C
2.03.01	CAPITAL SOCIAL	100.000,00	C	0,00	0,00	100.000,00	C
2.03.01.01	CAPITAL REALIZADO - DE RESIDENTE NO PAÍS	100.000,00	C	0,00	0,00	100.000,00	C

MATÕES DO NORTE / MA  
 PROC. 2103003/2024  
 FLS 2713  
 RUB. ✓

Relatório de Impressão de Pastas e Fichas

Nome Empresarial: IMPERIO EMPREENDIMENTOS LTDA  
 Período da Escrituração: 01/01/2023 a 31/12/2023 CNPJ: 04.966.853/0001-33 SCP:

Registro P030 - Identificação do período e forma de apuração do imposto de renda e da contribuição social sobre o lucro líquido das empresas tributadas pelo lucro presumido

Data Saldo Inicial: 01/07/2023 Data Saldo Final: 30/09/2023 Período de apuração: T03 - Terceiro Trimestre

Registro P100 - Balanço Patrimonial

Código	Descrição	Saldo Inicial	D/C	Total débitos	Total créditos	Saldo final	D/C
2.03.01.01.01	Capital Subscrito de Domiciliados e Residentes no País	100.000,00	C	0,00	0,00	100.000,00	C
2.03.01.01.21	(-) Capital a Integralizar de Domiciliados e Residentes no País	0,00	C	0,00	0,00	0,00	C
2.03.01.02	CAPITAL REALIZADO - DE NÃO RESIDENTE NO PAIS	0,00	C	0,00	0,00	0,00	C
2.03.01.02.01	Capital Subscrito de Domiciliados e Residentes no Exterior	0,00	C	0,00	0,00	0,00	C
2.03.01.02.10	(-) Capital a Integralizar de Domiciliados e Residentes no Exterior	0,00	C	0,00	0,00	0,00	C
2.03.01.10	GASTOS COM EMISSÕES DE TÍTULOS PATRIMONIAIS	0,00	C	0,00	0,00	0,00	D
2.03.01.10.01	(-) Gastos com Emissão de Ações	0,00	C	0,00	0,00	0,00	C
2.03.02	RESERVAS	0,00	C	0,00	0,00	0,00	C
2.03.02.01	RESERVAS DE CAPITAL	0,00	C	0,00	0,00	0,00	C
2.03.02.01.01	Ação na Emissão de Ações	0,00	C	0,00	0,00	0,00	C

MATÔES DO NORTE / MA	
PROC.	2403003/2024
FLS	2719
RUB	✓

Relatório de Impressão de Pastas e Fichas

Nome Empresarial: **IMPERIO EMPREENDIMENTOS LTDA**  
 Período da Escrituração: **01/01/2023 a 31/12/2023** CNPJ: **04.966.853/0001-33** SCP:

Registro P030 - Identificação do período e forma de apuração do imposto de renda e da contribuição social sobre o lucro líquido das empresas tributadas pelo lucro presumido

Data Saldo Inicial	Data Saldo Final	Período de apuração
01/07/2023	30/09/2023	T03 - Terceiro Trimestre

Registro P100 - Balanço Patrimonial

Código	Descrição	Saldo Inicial	D/C	Total débitos	Total créditos	Saldo final	D/C
2.03.02.01.02	Reserva Especial de Ação na Incorporação	0,00	C	0,00	0,00	0,00	C
2.03.02.01.03	Alienação de Partes Beneficiárias e Bônus de Subscrição	0,00	C	0,00	0,00	0,00	C
2.03.02.01.11	Doações e Subvenções para Investimento (Reserva constituída até 31/12/2007)	0,00	C	0,00	0,00	0,00	C
2.03.02.01.12	Prêmio Recebido na Emissão de Debêntures (Reserva constituída até 31/12/2007)	0,00	C	0,00	0,00	0,00	C
2.03.02.01.99	Outras Reservas de Capital	0,00	C	0,00	0,00	0,00	C
2.03.02.02	RESERVAS DE REAVALIAÇÃO	0,00	C	0,00	0,00	0,00	C
2.03.02.02.01	Reavaliação de Ativos Próprios	0,00	C	0,00	0,00	0,00	C
2.03.02.02.02	Reavaliação de Ativos em Coligadas Controladas pelo MEP	0,00	C	0,00	0,00	0,00	C
2.03.02.03	RESERVAS DE LUCROS	0,00	C	0,00	0,00	0,00	C
2.03.02.03.01	Reserva Legal	0,00	C	0,00	0,00	0,00	C

MATÕES DO NORTE / MA  
 PROC. 2103003/2024  
 FLS 2720  
 RUB. 0

Relatório de Impressão de Pastas e Fichas

Nome Empresarial: IMPERIO EMPREENDIMENTOS LTDA

Período da Escrituração: 01/01/2023 a 31/12/2023

CNPJ: 04.966.853/0001-33

SCP:

Registro P030 - Identificação do período e forma de apuração do imposto de renda e da contribuição social sobre o lucro líquido das empresas tributadas pelo lucro presumido

Data Saldo Inicial: 01/07/2023  
 Data Saldo Final: 30/09/2023  
 Período de apuração: T03 - Terceiro Trimestre

Registro P100 - Balanço Patrimonial

Código	Descrição	Saldo Inicial	D/C	Total débitos	Total créditos	Saldo final	D/C
2.03.02.03.02	Reserva Estatutária	0,00	D	0,00	0,00	0,00	C
2.03.02.03.03	Reserva para Contingências	0,00	D	0,00	0,00	0,00	C
2.03.02.03.04	Reserva de Incentivos Fiscais	0,00	C	0,00	0,00	0,00	C
2.03.02.03.05	Reserva de Lucros para Expansão	0,00	D	0,00	0,00	0,00	C
2.03.02.03.06	Reserva de Lucros a Realizar	0,00	D	0,00	0,00	0,00	C
2.03.02.03.07	Reserva Especial para Dividendo Obrigatório não Distribuído	0,00	C	0,00	0,00	0,00	C
2.03.02.03.08	Reserva de Prêmio na Emissão de Debêntures	0,00	C	0,00	0,00	0,00	C
2.03.09	Reserva para Aumento de Capital (Lei nº 9.249/1996 art. 2º, § 9º)	0,00	C	0,00	0,00	0,00	C
2.03.02.03.99	Outras Reservas de Lucros	0,00	D	0,00	0,00	0,00	C
2.03.03	AJUSTES DE AVALIAÇÃO PATRIMONIAL	0,00	D	0,00	0,00	0,00	C

MATÕES DO NORTE / MA	
PROC.	2103003/2024
FLS.	2721
RUB.	08

Relatório de Impressão de Pastas e Fichas

Nome Empresarial: IMPERIO EMPREENDIMENTOS LTDA

Período da Escrituração: 01/01/2023 a 31/12/2023

CNPJ: 04.966.853/0001-33

SCP:

Registro P030 - Identificação do período e forma de apuração do imposto de renda e da contribuição social sobre o lucro líquido das empresas tributadas pelo lucro presumido

Data Saldo Inicial	Data Saldo Final	Período de apuração
01/01/2023	30/09/2023	T03 - Terceiro Trimestre

Registro P100 - Balanço Patrimonial

Código	Descrição	Saldo Inicial	D/C	Total débitos	Total créditos	Saldo final	D/C
2.03.03.01	AJUSTES DE AVALIAÇÃO PATRIMONIAL	0,00	C	0,00	0,00	0,00	C
2.03.03.01.01	Contrapartida Ajustes Ativos Financeiros Disponíveis para Venda	0,00	C	0,00	0,00	0,00	C
2.03.03.01.02	Contrapartida Ajustes em Operações de Hedge	0,00	C	0,00	0,00	0,00	C
2.03.03.01.03	Contrapartida da Diferença Positiva de Ativo Imobilizado Transferido para Proprietários para investimento	0,00	C	0,00	0,00	0,00	C
2.03.03.01.04	Contrapartida de Ajustes dos Planos de Benefícios a Empregados	0,00	C	0,00	0,00	0,00	C
2.03.03.01.05	Contrapartida de Ajustes do Ativo Imobilizado e de Propriedades para investimento - Adição Inicial CPCJ	0,00	C	0,00	0,00	0,00	C
2.03.03.01.08	Ajustes Acumulados de Conservação	0,00	C	0,00	0,00	0,00	C
2.03.01.30	(-) Ajustes de Avaliação Patrimonial Negativos	0,00	C	0,00	0,00	-0,00	C
2.03.03.01.90	Outros Resultados Adrangentes - Ajustes de Avaliação Patrimonial	0,00	C	0,00	0,00	0,00	C
2.03.03.02	AJUSTES DE AVALIAÇÃO PATRIMONIAL - REFLEXOS	0,00	C	0,00	0,00	0,00	C

Relatório de Impressão de Pastas e Fichas

Nome Empresarial: IMPERIO EMPREENDIMENTOS LTDA  
 Período da Escrituração: 01/01/2023 a 31/12/2023 CNPJ: 04.966.853/0001-33 SCP:

Registro P030 - Identificação do período e forma de apuração do imposto de renda e da contribuição social sobre o lucro líquido das empresas tributadas pelo lucro presumido

Data Saldo Inicial: 01/07/2023  
 Data Saldo Final: 30/09/2023  
 Período de apuração: T03 - Terceiro Trimestre

Registro P100 - Balanço Patrimonial

Código	Descrição	Saldo Inicial	D/C	Total débitos	Total créditos	Saldo final	D/C
2.03.03.02.01	Contrapartida Ajustes Ativos Financeiros Disponíveis para Venda - Reflexa	0,00	C	0,00	0,00	0,00	C
2.03.03.02.02	Contrapartida Ajustes em Operações de Hedge - Reflexa	0,00	C	0,00	0,00	0,00	C
2.03.03.02.03	Contrapartida Diferença Positiva de Ativo Imobilizado Transferido para Propriedades para Investimento - Reflexa	0,00	C	0,00	0,00	0,00	C
2.03.03.02.04	Contrapartida Ajustes Positivos de Benefícios a Empregados - Reflexa	0,00	C	0,00	0,00	0,00	C
2.03.03.02.05	Contrapartida Ajustes Imobilizado e Propriedades para Investimento - Adoção Inicial CPCs - Reflexa	0,00	C	0,00	0,00	0,00	C
2.03.03.02.06	Ajustes Acumulados de Conversão - Reflexa	0,00	C	0,00	0,00	0,00	C
2.03.03.02.30	(-) Ajustes de Avaliação Patrimonial Negativos - Reflexa	0,00	C	0,00	0,00	0,00	D
2.03.03.02.90	Doutros Resultados Abrangentes - Ajustes de Avaliação Patrimonial - Reflexa	0,00	C	0,00	0,00	0,00	C
3.03.04	OUTRAS CONTAS DO PATRIMÔNIO LÍQUIDO	7.370.501,83	C	0,00	0,00	7.370.501,83	C
3.03.04.01	OUTRAS CONTAS DO PATRIMÔNIO LÍQUIDO	7.370.501,83	C	0,00	0,00	7.370.501,83	C



MATÕES DO NORTE / MA	
PROC.	2103003/2024
FLS	2723
RUB.	CP

Relatório de Impressão de Pastas e Fichas

Nome Empresarial: **IMPERIO EMPREENDIMENTOS LTDA**  
 Período de Escrituração: **01/01/2023 a 31/12/2023** CNPJ: **04.966.853/0001-33** SCP:

Registro P030 - Identificação do período e forma de apuração do imposto de renda e da contribuição social sobre o lucro líquido das empresas tributadas pelo lucro presumido

Data Saldo Inicial: 01/07/2023      Data Saldo Final: 30/09/2023      Período de apuração: T03 - Terceiro Trimestre

Registro P100 - Balanço Patrimonial

Código	Descrição	Saldo Inicial	D/C	Total débitos	Total créditos	Saldo final	D/C
2.03.04.01.01	Lucros Acumulados e/ou Saldo à Disposição de Assembleia	7.370,50 1,83	C	0,00	0,00	7.370,501,83	C
2.03.04.01.09	Contraprestação Contingente - Combinação de Negócios - Patrimônio Líquido	0,00	C	0,00	0,00	0,00	C
2.03.04.01.10	Ajustes de Exercícios Anteriores	0,00	C	0,00	0,00	0,00	C
2.03.04.01.11	(-) Prejuízos Acumulados	0,00	C	0,00	0,00	0,00	C
2.03.04.01.12	(-) Ações em Tesouraria	0,00	C	0,00	0,00	0,00	C
2.03.04.01.15	(-) Transações de Capital	0,00	C	0,00	0,00	0,00	C
2.03.04.01.90	Contas do Patrimônio Líquido Não Classificadas	0,00	C	0,00	0,00	0,00	C

Data Saldo Inicial: 01/10/2023      Data Saldo Final: 31/12/2023      Período de apuração: T04 - Quarto Trimestre

Registro P100 - Balanço Patrimonial

Código	Descrição	Saldo Inicial	D/C	Total débitos	Total créditos	Saldo final	D/C
--------	-----------	---------------	-----	---------------	----------------	-------------	-----

MATÔES DO NORTE / MA  
 PROC. 2103 003 / 202 4  
 FLS 2724  
 RUB

Relatório de Impressão de Pastas e Fichas

Nome Empresarial: IMPERIO EMPREENDIMENTOS LTDA

Período da Escrituração: 01/01/2023 a 31/12/2023

CNPJ: 04.966.853/0001-33

SCP:

Registro P030 - Identificação do período e forma de apuração do imposto de renda e da contribuição social sobre o lucro líquido das empresas tributadas pelo lucro presumido

Data Saldo Inicial	Data Saldo Final	Período de apuração
01/01/2023	31/12/2023	T04 - Quarto Trimestre

Registro P100 - Balanço Patrimonial

Código	Descrição	Saldo Inicial	D/C	Total débitos	Total créditos	Saldo final	D/C
1	ATIVO	7.714,66 6,61	D	4.258.971,89	5.454.706,55	6.518.831,96	D
1.01	ATIVO CIRCULANTE	7.662,66 6,61	D	4.258.971,89	5.454.706,55	6.496.831,96	D
1.01.01	DISPONIBILIDADES	3.038,36 1,65	D	1.834.973,22	3.030.807,88	2.342.526,99	D
1.01.01.01	CAIXA GERAL	3.538,36 1,65	D	1.834.973,22	3.030.807,88	2.342.526,99	D
1.01.01.01.01	Caixa Mãe	3.538,36 1,65	D	1.834.973,22	3.030.807,88	2.342.526,99	D
1.01.01.01.02	Caixa Filiais	0,00	C	0,00	0,00	0,00	C
1.01.01.02	DEPÓSITOS BANCÁRIOS A VISTA	0,00	C	0,00	0,00	0,00	C
1.01.01.02.01	Bancos Conta Movimento - No País	0,00	C	0,00	0,00	0,00	C
1.01.01.02.02	Bancos Conta Movimento - No Exterior	0,00	C	0,00	0,00	0,00	C
1.01.01.04	NUMERÁRIOS EM TRÂNSITO	0,00	C	0,00	0,00	0,00	C

MATÕES DO NORTE / MA  
 PROC. 2103003/2024  
 FLS. 2725  
 RUB. 

Relatório de Impressão de Pastas e Fichas

Nome Empresarial: IMPERIO EMPREENDIMENTOS LTDA

Período da Escrituração: 01/01/2023 a 31/12/2023

CNPJ: 04.966.853/0001-33

SCP:

Registro P030 - Identificação do período e forma de apuração do imposto de renda e da contribuição social sobre o lucro líquido das empresas tributadas pelo lucro presumido

Data Selo Inicial	Data Selo Final	Período de apuração
01/01/2023	31/12/2023	T04 - Quarto Trimestre

Registro P100 - Balanço Patrimonial

Código	Descrição	Selo Inicial	D/C	Total débitos	Total créditos	Selo final	D/C
1.01.01.04.01	Numeração em Trânsito	0,00	C	0,00	0,00	0,00	C
1.01.01.05	VALORES MOBILIÁRIOS - NÃO HEDGE - NO PAIS	0,00	C	0,00	0,00	0,00	C
1.01.01.05.01	Títulos para negociação - Mensurados a Valor Justo Por Meio do Resultado (VJPR) - No País	0,00	C	0,00	0,00	0,00	C
1.01.01.05.02	Títulos Disponíveis para Venda - No País	0,00	C	0,00	0,00	0,00	C
1.01.01.05.03	Títulos Mantidos até o Vencimento - No País	0,00	C	0,00	0,00	0,00	C
1.01.01.05.10	Débitos Emitidos por Partes Relacionadas - No País	0,00	C	0,00	0,00	0,00	C
1.01.01.05.11	Débitos Emitidos por Partes Não Relacionadas - No País	0,00	C	0,00	0,00	0,00	C
1.05.15	Outros Emprelhos e Recebíveis - No País	0,00	C	0,00	0,00	0,00	C
1.01.01.05.50	(-) Juros e Aprovechos Decorrentes de Ajuste a Valor Presumido (AVP) - Valores Mobiliários - No País	0,00	C	0,00	0,00	0,00	C
1.01.01.05.55	(-) Perdas por Redução ao Valor Recuperável (Impairment) - Valores Mobiliários - No País	0,00	C	0,00	0,00	0,00	C

MATÔES DO NORTE - MA  
 PROC. 2103.003/2024  
 FLS. 2726  
 RUB. 4

Relatório de Impressão de Pastas e Fichas

Nome Empresarial: IMPERIO EMPREENDIMENTOS LTDA  
 Período da Escrituração: 01/01/2023 a 31/12/2023 CNPJ: 04.966.853/0001-33 SCP:

Registro P030 - Identificação do período e forma de apuração do imposto de renda e da contribuição social sobre o lucro líquido das empresas tributadas pelo lucro presumido

Data Saida Inicial: 01/01/2023 Data Saida Final: 31/12/2023 Período de apuração: T04 - Quarto Trimestre

Registro P100 - Balanço Patrimonial

Código	Descrição	Saldo Inicial	D/C	Total débitos	Total créditos	Saldo final	D/C
1.01.01.05.70	Subconta - Ajuste a Valor Justo - Valores Mobiliários - Não Hedge - No País	0,00	C	0,00	0,00	0,00	C
1.01.01.05.90	Subconta - Adoção Inicial - Valores Mobiliários - Não Hedge - No País	0,00	C	0,00	0,00	0,00	C
1.01.01.06	VALORES MOBILIÁRIOS - HEDGE - NO PAÍS	0,00	C	0,00	0,00	0,00	C
1.01.01.06.01	Derivativos - Hedge Valor Justo - No País	0,00	C	0,00	0,00	0,00	C
1.01.01.06.02	Derivativos - Hedge Fluxo de Caixa - No País	0,00	C	0,00	0,00	0,00	C
1.01.01.06.03	Derivativos - Hedge Investimento no Exterior - No País	0,00	C	0,00	0,00	0,00	C
1.01.01.06.70	Subconta - Ajuste a Valor Justo - Valores Mobiliários - Hedge - No País	0,00	C	0,00	0,00	0,00	C
1.01.01.06.90	Subconta - Adoção Inicial - Valores Mobiliários - Hedge - No País	0,00	C	0,00	0,00	0,00	C
1.01.01.09	VALORES MOBILIÁRIOS - NÃO HEDGE - NO EXTERIOR	0,00	C	0,00	0,00	0,00	C
1.01.01.09.01	Títulos para Negociação - Mensurados a Valor Justo por Meio de Resultado (VJPR) - No Exterior	0,00	C	0,00	0,00	0,00	C

MATÔES DO NORTE / MA  
 PROC. 2103003/2024  
 FLS. 2727  
 RUB. 08

Relatório de Impressão de Pastas e Fichas

Nome Empresarial: IMPERIO EMPREENDIMENTOS LTDA  
 Período da Escrituração: 01/01/2023 a 31/12/2023 CNPJ: 04.966.853/0001-33 SCP:

Registro P030 - Identificação do período e forma de apuração do imposto de renda e da contribuição social sobre o lucro líquido das empresas tributadas pelo lucro presumido

Data Saldo Inicial: 01/10/2023 Data Saldo Final: 31/12/2023 Período de apuração: T04 - Quarto Trimestre

Registro P100 - Balanço Patrimonial

Código	Descrição	Saldo Inicial	D/C	Total débitos	Total créditos	Saldo final	D/C
1.01.01.09.02	Títulos Disponíveis para Venda - No Exterior	0,00	C	0,00	0,00	0,00	C
1.01.01.09.03	Títulos Mantidos até o Vencimento - No Exterior	0,00	C	0,00	0,00	0,00	C
1.01.01.09.10	Debêntures emitidas por Partes Relacionadas - No Exterior	0,00	C	0,00	0,00	0,00	C
1.01.01.09.11	Debêntures emitidas por Partes Não Relacionadas - No Exterior	0,00	C	0,00	0,00	0,00	C
1.01.01.09.15	Outros Emprestimos e Recebíveis - No Exterior	0,00	C	0,00	0,00	0,00	C
1.01.01.09.50	(-) Lucros a Apropriar Decorrentes de Ajuste a Valor Presetido (AVP) - Valores Mobiliários - No Exterior	0,00	C	0,00	0,00	0,00	C
1.01.01.09.55	(-) Perdas por Redução de Valor Recuperável (Impairment) - Valores Mobiliários - No Exterior	0,00	C	0,00	0,00	0,00	C
1.09.70	Subconta - Ajuste a Valor Justo - Não Hedge - No Exterior	0,00	C	0,00	0,00	0,00	C
1.01.01.09.90	Subconta - Adição Inicial - Valores Mobiliários - Não Hedge - No Exterior	0,00	C	0,00	0,00	0,00	C
1.01.01.10	VALORES MOBILIÁRIOS - HEDGE - NO EXTERIOR	0,00	C	0,00	0,00	0,00	C

MATÕES DO NORTE / MA  
 PROC. 2103003 / 2024  
 FLS. 2723  
 RUB. *JK*

Relatório de Impressão de Pastas e Fichas

Nome Empresarial: IMPERIO EMPREENDIMENTOS LTDA  
 Período da Escrituração: 01/01/2023 a 31/12/2023 CNPJ: 04.966.853/0001-33 SCP:

Registro P030 - Identificação do período e forma de apuração do imposto de renda e da contribuição social sobre o lucro líquido das empresas tributadas pelo lucro presumido

Data Saldo Inicial: 01/01/2023 Data Saldo Final: 31/12/2023 Período de apuração: T04 - Quarto Trimestre

Registro P100 - Balanço Patrimonial

Código	Descrição	Saldo Inicial	D/C	Total débitos	Total créditos	Saldo final	D/C
1.01.01.10.01	Derivativos - Hedge Valor Justo - No Exterior	0,00	C	0,00	0,00	0,00	C
1.01.01.10.02	Derivativos - Hedge Fluxo de Caixa - No Exterior	0,00	C	0,00	0,00	0,00	C
1.01.01.10.03	Derivativos - Hedge Investimento no Exterior - No Exterior	0,00	C	0,00	0,00	0,00	C
1.01.01.10.70	Subconta - Ajuste a Valor Justo - Valores Mobiliários - Hedge - No Exterior	0,00	C	0,00	0,00	0,00	C
1.01.01.10.90	Subconta - Adopção Inicial - Valores Mobiliários - Hedge - No Exterior	0,00	C	0,00	0,00	0,00	C
1.01.01.40	RECURSOS NO EXTERIOR DECORRENTES DE EXPORTAÇÃO	0,00	C	0,00	0,00	0,00	C
1.01.01.40.01	Recursos no Exterior decorrentes de Exportação	0,00	C	0,00	0,00	0,00	C
1.01.01.99	OUTRAS RESPONSABILIDADES	0,00	C	0,00	0,00	0,00	C
1.01.01.99.01	Outras Responsabilidades	0,00	C	0,00	0,00	0,00	C
1.01.02	CRÉDITOS	0,00	C	0,00	0,00	0,00	C

MATÕES DO NORTE / MA	
PROC.	2103003/2024
FLS.	2729
RUB.	CV

Relatório de Impressão de Pastas e Fichas

Nome Empresarial: **IMPERIO EMPREENDIMENTOS LTDA**  
 Período da Escrituração: **01/01/2023 a 31/12/2023** CNPJ: **04.966.853/0001-33** SCP:

Registro P030 - Identificação do período e forma de apuração do imposto de renda e da contribuição social sobre o lucro líquido das empresas tributadas pelo lucro presumido.

Data Saldos Iniciais	Data Saldos Finais	Período de apuração
01/10/2023	31/12/2023	T04 - Quarto Trimestre

Registro P100 - Balanço Patrimonial

Código	Descrição	Saldo inicial	D/C	Total débitos	Total créditos	Saldos finais	D/C
1.01.02.01	ADIANTAMENTOS	0,00	C	0,00	0,00	0,00	C
1.01.02.01.01	Adiantamentos a Fornecedores - no País - Circulante	0,00	C	0,00	0,00	0,00	C
1.01.02.01.02	Adiantamentos a Fornecedores - no Exterior - Circulante	0,00	C	0,00	0,00	0,00	C
1.01.02.01.03	Adiantamentos a Funcionários - Circulante	0,00	C	0,00	0,00	0,00	C
1.01.02.01.04	Adiantamentos a Terceiros - Circulante	0,00	C	0,00	0,00	0,00	C
1.01.02.01.06	Diversos Adiantamentos - Circulante	0,00	C	0,00	0,00	0,00	C
1.01.02.02	DUPLICATAS A RECEBER	0,00	C	0,00	0,00	0,00	C
1.01.02.02.01	Duplicatas a Receber - Operações com Partes Não Relacionadas - no País	0,00	C	0,00	0,00	0,00	C
1.01.02.02.02	Duplicatas a Receber - Operações com Partes Não Relacionadas - no Exterior	0,00	C	0,00	0,00	0,00	C
1.01.02.02.03	Duplicatas a Receber - Operações com Partes Relacionadas - no País	0,00	C	0,00	0,00	0,00	C

MATÕES DO NORTE / MA  
 PROC. 2403003 / 2024  
 FL 2730  
 REC. ✓

Relatório de Impressão de Pastas e Fichas

Nome Empresarial: IMPERIO EMPREENDIMENTOS LTDA

Período da Escrituração: 01/01/2023 a 31/12/2023

CNPJ: 04.966.853/0001-33

SCP:

Registro P030 - Identificação do período e forma de apuração do imposto de renda e da contribuição social sobre o lucro líquido das empresas tributadas pelo lucro presumido

Data Saldo Inicial	Data Saldo Final	Período de apuração
01/01/2023	31/12/2023	T04 - Quarto Trimestre

Registro P100 - Balanço Patrimonial

Código	Descrição	Saldo Inicial	D/C	Total débitos	Total créditos	Saldo final	D/C
1.01.02.02.04	Duplicatas a Receber - Operações com Partes Relacionadas - no Exterior	0,00	C	0,00	0,00	0,00	C
1.01.02.02.50	(-) Juros e Apropriações Decorrentes de Ajuste de Valor Presente (AVP) - Duplicatas a Receber	0,00	C	0,00	0,00	0,00	C
1.01.02.02.52	(-) Perdas Estimadas em Créditos de Liquidação Duvidosa - Duplicatas a Receber	0,00	C	0,00	0,00	0,00	C
1.01.02.02.55	(-) Perdas por Redução ao Valor Recuperável (Impairment) - Duplicatas a Receber	0,00	C	0,00	0,00	0,00	C
1.01.02.02.90	Subconta - Ações Incas - Duplicatas a Receber	0,00	C	0,00	0,00	0,00	C
1.01.02.03	TRIBUTOS A RECUPERAR	0,00	C	0,00	0,00	0,00	C
1.01.02.03.01	IR a Recuperar	0,00	C	0,00	0,00	0,00	C
1.01.02.03.02	CMS a Recuperar	0,00	C	0,00	0,00	0,00	C
1.01.02.03.03	IRPJ a Recuperar - Crédito Básico	0,00	C	0,00	0,00	0,00	C
1.01.02.03.04	IRPJ a Recuperar - Crédito Presumido	0,00	C	0,00	0,00	0,00	C



MATÕES DO NORTE / MA  
 PROC. 2103003 / 2024  
 FLS. 2731  
 RUG. *[assinatura]*

Relatório de Impressão de Pastas e Fichas

Nome Empresarial: IMPERIO EMPREENDIMENTOS LTDA

Período da Escrituração: 01/01/2023 a 31/12/2023

CNPJ: 04.966.853/0001-33

SCP:

Registro P030 - Identificação do período e forma de apuração do imposto de renda e da contribuição social sobre o lucro líquido das empresas tributadas pelo lucro presumido

Data Saldo Inicial	Data Saldo Final	Período de apuração
01/01/2023	31/12/2023	T04 - Quarto Trimestre

Registro P100 - Balanço Patrimonial

Código	Descrição	Saldo Inicial	D/C	Total débitos	Total créditos	Saldo final	D/C
1.01.02.03.05	COFINS a Recuperar - Crédito Básico	0,00	C	0,00	0,00	0,00	C
1.01.02.03.06	COFINS a Recuperar - Crédito Presumido	0,00	C	0,00	0,00	0,00	C
1.01.02.03.07	CIDE a Recuperar	0,00	C	0,00	0,00	0,00	C
1.01.02.03.40	Dúvidas Impostos e Contribuições a Recuperar	0,00	C	0,00	0,00	0,00	C
1.01.02.03.50	(-) Juros a Apropriar Decorrentes de Ajuste a Valor Presente (AVP) - Tributos a Recuperar	0,00	C	0,00	0,00	0,00	C
1.01.02.03.55	(-) Perdas por Redução ao Valor Recuperável (Impairment) - Tributos a Recuperar	0,00	C	0,00	0,00	0,00	C
1.01.02.04	TRIBUTOS A COMPENSAR	0,00	C	0,00	0,00	0,00	C
1.02.04.01	Imposto de Renda Retido na Fonte (IRRF)	0,00	C	0,00	0,00	0,00	C
1.01.02.04.02	IRPJ Retido por Estimativa	0,00	C	0,00	0,00	0,00	C
1.01.02.04.03	IRPJ Saldo Negativo	0,00	C	0,00	0,00	0,00	C

Relatório de Impressão de Pastas e Fichas

Nome Empresarial: IMPERIO EMPREENDIMENTOS LTDA

Período da Escrituração: 01/01/2023 a 31/12/2023

CNPJ: 04.966.853/0001-33

SCP:

Registro P030 - Identificação do período e forma de apuração do imposto de renda e da contribuição social sobre o lucro líquido das empresas tributadas pelo lucro presumido

Data Saldo Inicial	Data Saldo Final	Período de apuração
01/10/2023	31/12/2023	T04 - Quarto Trimestre

Registro P100 - Balanço Patrimonial

Código	Descrição	Saldo Inicial	D/C	Total débitos	Total créditos	Saldo final	D/C
1.01.02.04.04	CSLL Retida na Fonte	0,00	C	0,00	0,00	0,00	C
1.01.02.04.05	CSLL Recolhida por Estimativa	0,00	C	0,00	0,00	0,00	C
1.01.02.04.06	CSLL Saldo Negativo	0,00	C	0,00	0,00	0,00	C
1.01.02.04.07	PIS/PASEP Retido na Fonte	0,00	C	0,00	0,00	0,00	C
1.01.02.04.08	PIS/PASEP a Compensar	0,00	C	0,00	0,00	0,00	C
1.01.02.04.09	COFINS Retida na Fonte	0,00	C	0,00	0,00	0,00	C
1.01.02.04.10	COFINS a Compensar	0,00	C	0,00	0,00	0,00	C
02.04.11	IPIS a Compensar	0,00	C	0,00	0,00	0,00	C
1.01.02.04.12	IDF a Compensar	0,00	C	0,00	0,00	0,00	C
1.01.02.04.13	Imposto de Importação a Compensar	0,00	C	0,00	0,00	0,00	C

MATÕES DO NORTE / MA	
PROC.	2403003/2024
FLS.	2733
RUB.	4

Relatório de Impressão de Pastas e Fichas

Nome Empresarial: **IMPERIO EMPREENDIMENTOS LTDA**  
 Período da Escrituração: **01/01/2023 a 31/12/2023** CNPJ: **04.966.853/0001-33** SCP:

Registro P030 - Identificação do período e forma de apuração do imposto de renda e da contribuição social sobre o lucro líquido das empresas tributadas pelo lucro presumido

Data Saldo Inicial	Data Saldo Final	Período de apuração
01/01/2023	31/12/2023	T04 - Quarto Trimestre

Registro P100 - Balanço Patrimonial

Código	Descrição	Saldo Inicial	D/C	Total débitos	Total créditos	Saldo final	D/C
1.01.02.04.14	Imposto de Exportação a Compensar	0,00	C	0,00	0,00	0,00	C
1.01.02.04.15	ITR a Compensar	0,00	C	0,00	0,00	0,00	C
1.01.02.04.16	CIDE a Compensar	0,00	C	0,00	0,00	0,00	C
1.01.02.04.17	Contribuição Previdenciária Renda na Prestação de Serviços	0,00	C	0,00	0,00	0,00	C
1.01.02.04.18	Contribuição Previdenciária a Compensar	0,00	C	0,00	0,00	0,00	C
1.01.02.04.40	Outros Tributos a Compensar	0,00	C	0,00	0,00	0,00	C
1.01.02.04.50	I - Juros a Apropriação Decomposta de Ativos a Valor Presente (AVP) - Tributos a Compensar	0,00	C	0,00	0,00	0,00	C
1.01.02.04.55	I - Perdas por Redução de Valor Recuperável (Impairment) - Tributos a Compensar	0,00	C	0,00	0,00	0,00	C
1.01.02.09	OUTROS CREDITOS - CIRCULANTE	0,00	C	0,00	0,00	0,00	C
1.01.02.09.01	Moedas com Partes Não Relacionadas - Circulante - No País	0,00	C	0,00	0,00	0,00	C

MATÕES DO NORTE / MA  
 PROC. 2103003/2024  
 FLS 2734  
 RUB. *OK*

Relatório de Impressão de Pastas e Fichas

Nome Empresarial: IMPERIO EMPREENDIMENTOS LTDA  
 Período da Escrituração: 01/01/2023 a 31/12/2023 CNPJ: 04.966.853/0001-33 SCP:

Registro P030 - Identificação do período e forma de apuração do imposto de renda e da contribuição social sobre o lucro líquido das empresas tributadas pelo lucro presumido

Data Saldo Inicial: 01/10/2023 Data Saldo Final: 31/12/2023 Período de apuração: T04 - Quarto Trimestre

Registro P100 - Balanço Patrimonial

Código	Descrição	Saldo inicial	D/C	Total débitos	Total créditos	Saldo final	D/C
1.01.02.09.02	Móveis com Partes Não Relacionadas - Circulante - No Exterior	0,00	C	0,00	0,00	0,00	C
1.01.02.09.03	Dividendos a Receber - Circulante - No País	0,00	C	0,00	0,00	0,00	C
1.01.02.09.04	Dividendos a Receber - Circulante - No Exterior	0,00	C	0,00	0,00	0,00	C
1.01.02.09.05	Juros Sobre o Capital Próprio a Receber - Circulante	0,00	C	0,00	0,00	0,00	C
1.01.02.09.06	Adiantamento para Futuro Aumento de Capital - Ativo - Circulante	0,00	C	0,00	0,00	0,00	C
1.01.02.09.07	Outros Juros a Receber - Circulante	0,00	C	0,00	0,00	0,00	C
1.01.02.09.09	Contraprestação Contingente Ativa - Combinação de Negócios - Circulante	0,00	C	0,00	0,00	0,00	C
1.01.02.09.10	Demais Créditos a Receber - Circulante	0,00	C	0,00	0,00	0,00	C
1.01.02.09.11	Débitos em Contencioso - Circulante	0,00	C	0,00	0,00	0,00	C
1.01.02.09.12	Outros Créditos em Contencioso - Circulante	0,00	C	0,00	0,00	0,00	C

MATÕES DO NORTE / MA  
 PROC. 2103003/2024  
 FLS 2735  
 RUB 8

Relatório de Impressão de Pastas e Fichas

Nome Empresarial: IMPERIO EMPREENDIMENTOS LTDA

Período da Escrituração: 01/01/2023 a 31/12/2023

CNPJ: 04.966.853/0001-33

SCP:

Registro P030 - Identificação do período e forma de apuração do imposto de renda e da contribuição social sobre o lucro líquido das empresas tributadas pelo lucro presumido

Data Saldo Inicial: 01/01/2023  
 Data Saldo Final: 31/12/2023  
 Período de apuração: T04 - Quarto Trimestre

Registro P100 - Balanço Patrimonial

Código	Descrição	Saldo Inicial	D/C	Total débitos	Total créditos	Saldo final	D/C
1.01.02.09.20	Dívidas Creditórias Cediças	0,00	C	0,00	0,00	0,00	C
1.01.02.09.21	(-) Desajuste na Cessão de Títulos	0,00	D	0,00	0,00	0,00	C
1.01.02.09.25	Direitos Creditórios a Receber	0,00	C	0,00	0,00	0,00	C
1.01.02.09.50	(-) Juros a Apropriar Decorrentes de Ajuste a Valor Presente (AVP) - Outros Créditos - Circulantes	0,00	C	0,00	-0,00	0,00	D
1.01.02.09.55	(-) Perdas Estimadas por Redução do Valor Recuperável (Impairment) - Outros Créditos - Circulantes	0,00	C	0,00	0,00	0,00	C
1.01.02.09.60	CPC 47 - Ativos de Contrato - Circulantes	0,00	C	0,00	0,00	0,00	C
1.01.02.09.70	Súcessão - Ajuste a Valor Justo - Outros Créditos - Circulantes	0,00	C	0,00	0,00	0,00	C
01.03	<b>ESTOQUES</b>	4.124,30 4,96	D	2.423.898,67	2.423.898,67	4.124.304,96	D
1.01.03.01	<b>ESTOQUES DE MERCADORIAS</b>	4.123,33 2,46	D	2.423.898,67	2.423.898,67	4.123.832,46	D
1.01.03.01.01	Mercadorias para Revenda	4.117,58 2,46	D	2.408.193,67	2.408.193,67	4.157.582,46	D

MATÕES DO NORTE / MA  
 PROC. 210300312024  
 FLS. 2736  
 RUB. 4

Relatório de Impressão de Pastas e Fichas

Nome Empresarial: IMPERIO EMPREENDIMENTOS LTDA  
 Período da Escrituração: 01/01/2023 a 31/12/2023 CNPJ: 04.966.853/0001-33 SCP:

Registro P030 - Identificação do período e forma de apuração do imposto de renda e da contribuição social sobre o lucro líquido das empresas tributadas pelo lucro presumido

Data Saída Inicial: 01/10/2023 Data Saída Final: 31/12/2023 Período de apuração: T04 - Quarto Trimestre

Registro P100 - Balanço Patrimonial

Código	Descrição	Saldo Inicial	D/C	Total débitos	Total créditos	Saldo final	D/C
1.01.03.01.55	(-) Perda por Ajuste ao Valor Realizável Líquido - Estoque Mercadorias	33.750,00	C	15.705,00	15.705,00	33.750,00	C
1.01.03.01.70	Subconta - Ajuste a Valor Justo - Estoque Mercadorias	0,00	C	0,00	0,00	0,00	C
1.01.03.01.75	Subconta - Ajuste a Valor Presente (AVP) - Estoque Mercadorias	0,00	C	0,00	0,00	0,00	C
1.01.03.01.80	Subconta - Atoção Inicial - Estoque de Mercadorias	0,00	C	0,00	0,00	0,00	C
1.01.03.01	ESTOQUES DE PRODUTOS	472,50	D	0,00	0,00	472,50	D
1.01.03.02.01	Insumos (materiais diretos)	472,50	D	0,00	0,00	472,50	D
1.01.03.02.02	Doutros Materiais	0,00	C	0,00	0,00	0,00	C
1.01.03.02.03	Produtos em elaboração	0,00	C	0,00	0,00	0,00	C
1.01.03.02.04	Produtos Acabados	0,00	C	0,00	0,00	0,00	C
1.01.03.02.50	(-) Perda por Ajuste ao Valor Realizável Líquido - Estoque Produtos	0,00	C	0,00	0,00	0,00	C

MATÕES DO NORTE - MA  
 PROC. 2103.003/2024  
 FLS 2737  
 RUB 2

Relatório de Impressão de Pastas e Fichas

Nome Empresarial: IMPERIO EMPREENDIMENTOS LTDA

Período da Escrituração: 01/01/2023 a 31/12/2023

CNPJ: 04.966.853/0001-33

SCP:

Registro P030 - Identificação do período e forma de apuração do imposto de renda e da contribuição social sobre o lucro líquido das empresas tributadas pelo lucro presumido

Data Saldo Inicial: 01/10/2023  
 Data Saldo Final: 31/12/2023  
 Período de apuração: T04 - Quarto Trimestre

Registro P100 - Balanço Patrimonial

Código	Descrição	Saldo Inicial	D/C	Total débitos	Total créditos	Saldo final	D/C
1.01.03.02.70	Subconta - Ajuste à Valor Justo - Estoque de Produtos	0,00	C	0,00	0,00	0,00	C
1.01.03.02.75	Subconta - Ajuste a Valor Presente (AVP) - Estoque de Produtos	0,00	C	0,00	0,00	0,00	C
1.01.03.02.90	Subconta - Aquisição Inicial - Estoque de Produtos	0,00	C	0,00	0,00	0,00	C
1.01.03.03	ESTOQUES - ATIVIDADE IMOBILIÁRIA	0,00	C	0,00	0,00	0,00	C
1.01.03.03.01	Terminos - Atividade Imobiliária	0,00	C	0,00	0,00	0,00	C
1.01.03.03.02	Imóveis Adquiridos para Revenda - Atividade Imobiliária	0,00	C	0,00	0,00	0,00	C
1.01.03.03.03	Cobras em Andamento - Atividade Imobiliária	0,00	C	0,00	0,00	0,00	C
1.01.03.03.04	Imóveis à Venda - Atividade Imobiliária	0,00	C	0,00	0,00	0,00	C
1.01.03.03.05	Construções em Andamento de Imóveis Destinados à Venda	0,00	C	0,00	0,00	0,00	C
1.01.03.03.06	Materiais de Construção - Atividade Imobiliária	0,00	C	0,00	0,00	0,00	C

Relatório de Impressão de Pastas e Fichas

Nome Empresarial: IMPERIO EMPREENDIMENTOS LTDA  
 Período da Escrituração: 01/01/2023 a 31/12/2023 CNPJ: 04.966.853/0001-33 SCP:

Registro P030 - Identificação do período e forma de apuração do imposto de renda e da contribuição social sobre o lucro líquido das empresas tributadas pelo lucro presumido.

Data Saldo Inicial	Data Saldo Final	Período de Apuração
01/10/2023	31/12/2023	T04 - Quarto Trimestre

Registro P100 - Balanço Patrimonial

Código	Descrição	Saldo Inicial	D/C	Total Débitos	Total Créditos	Saldo final	D/C
1.01.03.03.55	(-) Perda por Ajuste do Valor Realizável Líquido - Estoque Atividade Imobiliária	0,00	C	0,00	0,00	0,00	C
1.01.03.03.75	Subconta - Ajuste à Valor Presente (AVP) - Estoque Atividade Imobiliária	0,00	C	0,00	0,00	0,00	C
1.01.03.03.90	Subconta - Apreciação Inicial - Estoque - Atividade Imobiliária	0,00	C	0,00	0,00	0,00	C
1.01.03.04	ESTOQUES - LONGA MATURAÇÃO	0,00	C	0,00	0,00	0,00	C
1.01.03.04.01	Insumos (matérias diretas) - Estoque Longa Maturação	0,00	C	0,00	0,00	0,00	C
1.01.03.04.02	Outros Materiais - Estoque Longa Maturação	0,00	C	0,00	0,00	0,00	C
1.01.03.04.03	Produtos em Elaboração - Estoque Longa Maturação	0,00	C	0,00	0,00	0,00	C
1.01.03.04.04	Produtos Acabados - Estoque Longa Maturação	0,00	C	0,00	0,00	0,00	C
1.01.03.04.55	(-) Perda por Ajuste do Valor Realizável Líquido - Estoque Longa Maturação	0,00	C	0,00	0,00	0,00	C
1.01.03.04.70	Subconta - Ajuste à Valor Justo - Estoque Longa Maturação	0,00	C	0,00	0,00	0,00	C



MATÕES DO NORTE / MA	
PROC.	2103003/2024
FLS.	2739
RUB.	✓

Relatório de Impressão de Pastas e Fichas

Nome Empresarial: **IMPERIO EMPREENDIMENTOS LTDA**  
 Período da Escrituração: **01/01/2023 a 31/12/2023** CNPJ: **04.966.853/0001-33** SCP:

Registro P030 - Identificação do período e forma de apuração do imposto de renda e da contribuição social sobre o lucro líquido das empresas tributadas pelo lucro presumido

Data Saldo Inicial: 01/01/2023  
 Data Saldo Final: 31/12/2023  
 Período da apuração: T04 - Quarto Trimestre

Registro P100 - Balanço Patrimonial

Código	Descrição	Saldo Inicial	D/C	Total débitos	Total créditos	Saldo final	D/C
1.01.03.04.75	Subconta - Ajuste a Valor Presente (AVP) - Estoques Longa Maturação	0,00	C	0,00	0,00	0,00	C
1.01.03.04.90	Subconta - Adoção Inicial - Estoques - Longa Maturação	0,00	C	0,00	0,00	0,00	C
1.01.03.05	ESTOQUES - ATIVIDADE RURAL	0,00	C	0,00	0,00	0,00	C
1.01.03.05.01	Produtos Agropecuários de Origem Animal	0,00	C	0,00	0,00	0,00	C
1.01.03.05.02	Produtos Agropecuários de Origem Vegetal	0,00	C	0,00	0,00	0,00	C
1.01.03.05.03	Insumos Agropecuários	0,00	C	0,00	0,00	0,00	C
1.01.03.05.04	Outros Materiais - Atividade Rural	0,00	C	0,00	0,00	0,00	C
03.05.55	(-) Perda por Ajuste ao Valor Realizável Líquido - Estoques Atividade Rural	0,00	C	0,00	0,00	0,00	C
1.01.03.05.70	Subconta - Ajuste a Valor Justo - Estoques Atividade Rural	0,00	C	0,00	0,00	0,00	C
1.01.03.05.79	Subconta - Ajuste a Valor Presente (AVP) - Estoques Atividade Rural	0,00	C	0,00	0,00	0,00	C

MATÕES DO NORTE - MA  
 PROC: 210300312024  
 FLS: 2740  
 RUB: 4

Relatório de Impressão de Pastas e Fichas

Nome Empresarial: IMPERIO EMPREENDIMENTOS LTDA

Período da Escrituração: 01/01/2023 a 31/12/2023

CNPJ: 04.966.853/0001-33

SCP:

Registro P030 - Identificação do período e forma de apuração do imposto de renda e da contribuição social sobre o lucro líquido das empresas tributadas pelo lucro presumido

Data Saldo Inicial: 01/01/2023  
 Data Saldo Final: 31/12/2023  
 Período de apuração: T04 - Quarto Trimestre

Registro P100 - Balanço Patrimonial

Código	Descrição	Saldo Inicial	D/C	Total débitos	Total créditos	Saldo final	D/C
1.01.03.05.00	Subconta - Adopção Inicial - Estoques - Atividade Rural	0,00	C	0,00	0,00	0,00	C
1.01.03.06	ESTOQUES SERVIÇOS	0,00	C	0,00	0,00	0,00	C
1.01.03.06.01	Materiais Aplicados na Produção de Serviços	0,00	C	0,00	0,00	0,00	C
1.01.03.06.02	Serviços em Andamento	0,00	C	0,00	0,00	0,00	C
1.01.03.06.03	Serviços Acabados	0,00	C	0,00	0,00	0,00	C
1.01.03.06.55	(-) Perda por Ajuste ao Valor Realizável Líquido - Estoque Serviços	0,00	C	0,00	0,00	0,00	C
1.01.03.06.70	Subconta - Ajuste a Valor Justo - Estoque Serviços	0,00	C	0,00	0,00	0,00	C
03.06.75	Subconta - Ajuste a Valor Presente (AVP) - Estoque Serviços	0,00	C	0,00	0,00	0,00	C
1.01.03.06.90	Subconta - Adopção Inicial - Estoque Serviços	0,00	C	0,00	0,00	0,00	C
1.01.03.07	ESTOQUES (OUTROS)	0,00	C	0,00	0,00	0,00	C

MATÕES DO NORTE / MA  
 PROC. 240300.3 / 2024  
 FLS. 2744  
 RUB. *OK*

Relatório de Impressão de Pastas e Fichas

Nome Empresarial: IMPERIO EMPREENDIMENTOS LTDA

Período da Escrituração: 01/01/2023 a 31/12/2023

CNPJ: 04.966.853/0001-33

SCP:

Registro P030 - Identificação do período e forma de apuração do imposto de renda e da contribuição social sobre o lucro líquido das empresas tributadas pelo lucro presumido

Data Saldos Iniciais	Data Saldos Finais	Período da apuração
01/01/2023	31/12/2023	T04 - Quarto Trimestre

Registro P100 - Balanço Patrimonial

Código	Descrição	Saldo Inicial	D/C	Total débitos	Total créditos	Saldo final	D/C
1.01.03.07.01	Material em Almoxarado	0,00	C	0,00	0,00	0,00	C
1.01.03.07.02	Material Destinado à Destruição	0,00	D	0,00	0,00	0,00	C
1.01.03.07.03	Sucata	0,00	C	0,00	0,00	0,00	C
1.01.03.07.04	Outros Estoques	0,00	C	0,00	0,00	0,00	C
1.01.03.07.55	(-) Perda por Ajuste ao Valor Realizável Líquido - Estoques Outros	0,00	C	0,00	0,00	0,00	C
1.01.03.07.75	Subconta - Ajuste a Valor Presente (AVP) - Estoque Outros	0,00	C	0,00	0,00	0,00	C
1.01.03.07.90	Subconta - Adopção Inicial - Estoque Outros	0,00	D	0,00	0,00	0,00	C
1.05	DESPESAS DO EXERCÍCIO SEGUINTE	0,00	D	0,00	0,00	0,00	C
1.01.05.01	DESPESAS DO EXERCÍCIO SEGUINTE	0,00	D	0,00	0,00	0,00	C
1.01.05.01.01	Aluguéis Pagos Antecipadamente	0,00	D	0,00	0,00	0,00	C

MATÕES DO NORTE / MA	
PROC.	2103003/2024
FLS.	2742
RUB.	0

Relatório de Impressão de Pastas e Fichas

Nome Empresarial: IMPERIO EMPREENDIMENTOS LTDA

Período da Escrituração: 01/01/2023 a 31/12/2023

CNPJ: 04.966.853/0001-33

SCP:

Registro P030 - Identificação do período e forma de apuração do imposto de renda e da contribuição social sobre o lucro líquido das empresas tributadas pelo lucro presumido

Data Saldos Inicial	Data Saldos Final	Período de apuração
01/01/2023	31/12/2023	T04 - Quarto Trimestre

Registro P100 - Balanço Patrimonial

Código	Descrição	Saldo Inicial	D/C	Total Inicial	Total Final	Saldo final	D/C
1.01.05.01.02	Prêmios de Seguros à Acroprist	0,00	C	0,00	0,00	0,00	C
1.01.05.01.03	Encargos Financeiros à Acroprist	0,00	D	0,00	0,00	0,00	C
1.01.05.01.09	Outros Custos e Despesas Pagos Antecipadamente	0,00	C	0,00	0,00	0,00	C
1.01.10	ATIVO BIOLÓGICO - CIRCULANTE	0,00	C	0,00	0,00	0,00	C
1.01.10.01	ATIVO BIOLÓGICO-AVALIADO PELO VALOR JUSTO - CIRCULANTE	0,00	C	0,00	0,00	0,00	C
1.01.10.01.01	Ativo Biológico Consumível - Origem Animal - Pelo Valor Justo	0,00	C	0,00	0,00	0,00	C
1.01.10.01.02	Ativo Biológico Consumível - Origem Vegetal - Pelo Valor Justo	0,00	C	0,00	0,00	0,00	C
1.01.10.01.70	Subconta - Ajuste à Valor Justo (AVJ) - Ativos Biológicos Consumíveis Pelo Valor Justo - Circulante	0,00	C	0,00	0,00	0,00	C
1.01.10.01.75	Subconta - Ajuste à Valor Presença (AVP) - Ativos Biológicos Pelo Valor Justo - Circulante	0,00	C	0,00	0,00	0,00	C
1.01.10.01.90	Subconta - Adoção Inicial - Ativo Biológico	0,00	C	0,00	0,00	0,00	C

MATÕES DO NORTE / MA  
 PROC. 2103003 / 2024  
 FLS 2743  
 RUB:

Relatório de Impressão de Pastas e Fichas

Nome Empresarial: **IMPERIO EMPREENDIMENTOS LTDA**  
 Período da Escrituração: **01/01/2023 a 31/12/2023** CNPJ: **04.966.853/0001-33** SCP:

Registro P030 - Identificação do período e forma de apuração do imposto de renda e da contribuição social sobre o lucro líquido das empresas tributadas pelo lucro presumido

Data Saldo Inicial: 01/10/2023  
 Data Saldo Final: 31/12/2023  
 Período de apuração: T04 - Quarto Trimestre

Registro P100 - Balanço Patrimonial

Código	Descrição	Saldo Inicial	D/C	Total débitos	Total créditos	Saldo final	D/C
1.01.10.02	ATIVO BIOLÓGICO AVALIADO PELO CUSTO - CIRCULANTE	0,00	C	0,00	0,00	0,00	C
1.01.10.02.01	Ativo Biológico Consumível - Origem Animal - Pelo Custo	0,00	C	0,00	0,00	0,00	C
1.01.10.02.02	Ativo Biológico Consumível - Origem Vegetal - Pelo Custo	0,00	C	0,00	0,00	0,00	C
1.01.10.02.55	(-) Perdas por Redução do Valor Recuperável (impairment) - Ativos Biológicos Consumíveis - Pelo Custo	0,00	C	0,00	0,00	0,00	C
1.01.10.02.75	Subconta - Ajuste a Valor Presente (AVP) - Ativos Biológicos Consumíveis - Pelo Custo	0,00	C	0,00	0,00	0,00	C
1.01.11	ATIVO NÃO CIRCULANTE MANTIDO PARA VENDA	0,00	C	0,00	0,00	0,00	C
1.01.11.01	ATIVO NÃO CIRCULANTE MANTIDO PARA VENDA	0,00	C	0,00	0,00	0,00	C
1.01.11.01	Ativo Não Circulante Mantido Para Venda	0,00	C	0,00	0,00	0,00	C
1.01.11.01.55	(-) Perdas Estimadas por Redução do Valor Recuperável (impairment) - Ativo Não Circulante Mantido para Venda	0,00	C	0,00	0,00	0,00	C
1.01.11.01.70	Subconta - Ajuste a Valor Justo - Ativo Não Circulante Mantido para Venda	0,00	C	0,00	0,00	0,00	C

MATÕES DO NORTE / MA	
PROC.	2103003/2024
FLS.	2744
RUB.	OK

Relatório de Impressão de Pastas e Fichas

Nome Empresarial: IMPERIO EMPREENDIMENTOS LTDA

Período da Escrituração: 01/01/2023 a 31/12/2023

CNPJ: 04.966.853/0001-33

SCP:

Registro P030 - Identificação do período e forma de apuração do imposto de renda e da contribuição social sobre o lucro líquido das empresas tributadas pelo lucro presumido

Data Saldo Inicial	Data Saldo Final	Período de apuração
01/01/2023	31/12/2023	T04 - Quarto Trimestre

Registro P100 - Balanço Patrimonial

Código	Descrição	Saldo Inicial	D/C	Total débitos	Total créditos	Saldo final	D/C
1.01.11.01.75	Subconta - Ajuda a Valor Presente (AVP) - Ativo Não Circulante Mantido para Venda	0,00	C	0,00	0,00	0,00	C
1.01.11.01.90	Subconta - Adoção Inicial - Ativo Não Circulante Mantido para Venda	0,00	C	0,00	0,00	0,00	C
1.02	ATIVO NÃO CIRCULANTE	52.000,00	D	0,00	0,00	52.000,00	D
1.02.01	REALIZÁVEL A LONGO PRAZO	0,00	D	0,00	0,00	0,00	C
1.02.01.01	CRÉDITOS E VALORES - LONGO PRAZO	0,00	C	0,00	0,00	0,00	C
1.02.01.01.01	Cientes - Longo Prazo	0,00	C	0,00	0,00	0,00	C
1.02.01.01.02	Móveis com Partes Não Relacionadas - Ativo - Longo Prazo	0,00	C	0,00	0,00	0,00	C
1.02.01.01.03	Móveis com Partes Relacionadas - Ativo - Longo Prazo	0,00	C	0,00	0,00	0,00	C
1.02.01.01.04	Ajustamento para Futuro Aumento de Capital - Ativo - Longo Prazo	0,00	C	0,00	0,00	0,00	C
1.02.01.01.07	Títulos Patrimoniais Avaliados pelo Custo - Longo Prazo	0,00	C	0,00	0,00	0,00	C

MATÕES DO NORTE / MA	
PROC.	2403003/2024
FLS.	2745
RUB.	2

Relatório de Impressão de Pastas e Fichas

Nome Empresarial: **IMPERIO EMPREENDIMENTOS LTDA**  
 Período da Escrituração: **01/01/2023 a 31/12/2023** CNPJ: **04.966.853/0001-33** SCP:

Registro P030 - Identificação do período e forma de apuração do imposto de renda e da contribuição social sobre o lucro líquido das empresas tributadas pelo lucro presumido

Data Saldos Inicial: 01/01/2023 Data Saldos Final: 31/12/2023 Período de apuração: T4 - Quarto Trimestre

Registro P100 - Balanço Patrimonial

Código	Descrição	Saldos inicial	D/C	Total débitos	Total créditos	Saldos final	D/C
1.02.01.01.09	Contraprestação Contingente Ativa - Combinação de Negócios - Longo Prazo	0,00	C	0,00	0,00	0,00	C
1.02.01.01.10	Outros Valores Mobiliários - No Exterior - Longo Prazo	0,00	C	0,00	0,00	0,00	C
1.02.01.01.13	(-) Outras Contas Reintegradoras - Créditos e Valores - Longo Prazo	0,00	C	0,00	0,00	0,00	C
1.02.01.01.20	Direitos Creditórios Cedidos - Longo Prazo	0,00	C	0,00	0,00	0,00	C
1.02.01.01.21	(-) Débito na Gestão de Títulos - Longo Prazo	0,00	C	0,00	0,00	0,00	C
1.02.01.01.25	Direitos Creditórios a Receber - Longo Prazo	0,00	C	0,00	0,00	0,00	C
1.02.01.01.26	Duplicatas a Receber - Operações com Partes Não Relacionadas - no País - Longo Prazo	0,00	C	0,00	0,00	0,00	C
1.01.27	Duplicatas a Receber - Operações com Partes Não Relacionadas - no Exterior - Longo Prazo	0,00	C	0,00	0,00	0,00	C
1.02.01.01.28	Duplicatas a Receber - Operações com Partes Relacionadas - no País - Longo Prazo	0,00	C	0,00	0,00	0,00	C
1.02.01.01.29	Duplicatas a Receber - Operações com Partes Relacionadas - no Exterior - Longo Prazo	0,00	C	0,00	0,00	0,00	C

MATÔES DO NORTE / MA  
 PROC. 2103003/2024  
 FLS. 2746  
 RUB. 4

Relatório de Impressão de Pastas e Fichas

Nome Empresarial: IMPERIO EMPREENDIMENTOS LTDA

Período da Eschituração: 01/01/2023 a 31/12/2023

CNPJ: 04.966.853/0001-33

SCP:

Registro P030 - Identificação do período e forma de apuração do imposto de renda e da contribuição social sobre o lucro líquido das empresas tributadas pelo lucro presumido

Data Saldo Inicial: 01/10/2023  
 Data Saldo Final: 31/12/2023  
 Período de apuração: T04 - Quarto Trimestre

Registro P100 - Balanço Patrimonial

Código	Descrição	Saldo Inicial	D/C	Total débitos	Total créditos	Saldo final	D/C
1.02.01.01.50	(-) Juros a Acropiar Decorrentes de Ajuste a Valor Presente (AVP) - Créditos - Longo Prazo	0,00	C	0,00	0,00	0,00	C
1.02.01.01.52	(-) Perdas Estimadas em Créditos de Liquidação Duvidosa - Longo Prazo	0,00	C	0,00	0,00	0,00	C
1.02.01.01.55	(-) Perdas por Redução do Valor Recuperável (Impairment) - Créditos e Valores - Longo Prazo	0,00	C	0,00	0,00	0,00	C
1.02.01.01.70	Subconta - Ajuste a Valor Justo - Crédito - Longo Prazo	0,00	C	0,00	0,00	0,00	C
1.02.01.01.80	Subconta - Adoção Inicial - Créditos e Valores - Longo Prazo	0,00	C	0,00	0,00	0,00	C
1.02.01.02	VALORES MOBILIÁRIOS - NO PAÍS	0,00	C	0,00	0,00	0,00	C
1.02.01.02.01	Títulos para Negociação - No País - Longo Prazo	0,00	C	0,00	0,00	0,00	C
1.02.01.02.02	Títulos Disponíveis para Venda - No País - Longo Prazo	0,00	C	0,00	0,00	0,00	C
1.02.01.02.03	Títulos Mantidos até o Vencimento - No País - Longo Prazo	0,00	C	0,00	0,00	0,00	C
1.02.01.02.10	Debêntures Emitidas por Partes Relacionadas - No País - Longo Prazo	0,00	C	0,00	0,00	0,00	C



MATÕES DO NORTE / MA  
 PROC. 2103003/2024  
 FLS. 2747  
 RUB. OK

Relatório de Impressão de Pastas e Fichas

Nome Empresarial: **IMPERIO EMPREENDIMENTOS LTDA**  
 Período da Escrituração: **01/01/2023 a 31/12/2023** CNPJ: **04.966.853/0001-33** SCP:

Registro P030 - Identificação do período e forma de apuração do imposto de renda e da contribuição social sobre o lucro líquido das empresas tributadas pelo lucro presumido

Data Saldo Inicial: 01/01/2023 Data Saldo Final: 31/12/2023 Período de Apuração: T04 - Quarto Trimestre

Registro P100 - Balanço Patrimonial

Código	Descrição	Saldo Inicial	D/C	Total débitos	Total créditos	Saldo final	D/C
1.02.01.02.11	Debêntures Emitidas por Partes Não Relacionadas - No País - Longo Prazo	0,00	C	0,00	0,00	0,00	C
1.02.01.02.14	Outros Valores Mobiliários - No País - Longo Prazo	0,00	C	0,00	0,00	0,00	C
1.02.01.02.15	Outros Empréstimos e Recebíveis - No País - Longo Prazo	0,00	C	0,00	0,00	0,00	C
1.02.01.02.16	Outros Juros a Receber - No País - Longo Prazo	0,00	C	0,00	0,00	0,00	C
1.02.01.02.50	(-) Juros a Apropriar Decorrentes de Ajuste e Valor Presente (AVP) Valores Mobiliários - No País - Longo Prazo	0,00	C	0,00	0,00	0,00	C
1.02.01.02.55	(-) Perdas por Redução do Valor Recuperável (Impairment) - Valores Mobiliários - No País - Longo Prazo	0,00	C	0,00	0,00	0,00	C
1.02.01.02.70	Subconta - Ajuste a Valor Justo - Valores Mobiliários - No País - Longo Prazo	0,00	C	0,00	0,00	0,00	C
1.02.90	Sucessão - <del>Adição</del> <del>inicial</del> - Valores Mobiliários - No País - Longo Prazo	0,00	C	0,00	0,00	0,00	C
1.02.01.03	VALORES MOBILIÁRIOS - NO EXTERIOR	0,00	C	0,00	0,00	0,00	C
1.02.01.03.01	Títulos para Negociação - No Exterior - Longo Prazo	0,00	C	0,00	0,00	0,00	C

MATÕES DO NORTE / MA  
 PROC. 2103003/2024  
 FLS. 2743  
 RUB. 4

Relatório de Impressão de Pastas e Fichas

Nome Empresarial: IMPERIO EMPREENDIMENTOS LTDA  
 Período da Escrituração: 01/01/2023 a 31/12/2023 CNPJ: 04.966.853/0001-33 SCP:

Registro P030 - Identificação do período e forma de apuração do imposto de renda e da contribuição social sobre o lucro líquido das empresas tributadas pelo lucro presumido

Data Saldo Inicial	Data Saldo Final	Período de apuração
01/01/2023	31/12/2023	T04 - Quarto Trimestre

Registro P100 - Balanço Patrimonial

Código	Descrição	Saldo Inicial	D/C	Total débitos	Total créditos	Saldo final	D/C
1.02.01.03.02	Títulos Disponíveis para Venda - No Exterior - Longo Prazo	0,00	C	0,00	0,00	0,00	C
1.02.01.03.03	Títulos Mantidos até o Vencimento - No Exterior - Longo Prazo	0,00	C	0,00	0,00	0,00	C
1.02.01.03.04	Débitos emitidos por Partes Relacionadas - No Exterior - Longo Prazo	0,00	D	0,00	0,00	0,00	C
1.02.01.03.05	Débitos emitidos por Partes Não Relacionadas - No Exterior - Longo Prazo	0,00	C	0,00	0,00	0,00	C
1.02.01.03.06	Doutros Empréstimos e Recebíveis - No Exterior - Longo Prazo	0,00	C	0,00	0,00	0,00	C
1.02.01.03.50	(+) Juros a Apropiar Decorrentes de Ajuste a Valor Presente (AVP) Valores Mobiliários - No Exterior - Longo Prazo	0,00	C	0,00	0,00	0,00	C
1.02.01.03.95	(-) Perdas Estimadas por Redução do Valor Recuperável (impairment) - Valores Mobiliários - No Exterior - Longo Prazo	0,00	C	0,00	0,00	0,00	C
1.02.01.03.70	Subconta - Ajuste a Valor Presente - Valores Mobiliários - No Exterior - Longo Prazo	0,00	C	0,00	0,00	0,00	C
1.02.01.03.90	Subconta - Adição Inicial - Valores Mobiliários - No Exterior - Longo Prazo	0,00	C	0,00	0,00	0,00	C
1.02.01.05	ATIVOS FISCAIS DIFERIDOS - LONGO PRAZO	0,00	C	0,00	0,00	0,00	C

MATÕES DO NORTE / MA	
PROC.	2103003/2024
FLS	2749
RUB	✓

Relatório de Impressão de Pastas e Fichas

Nome Empresarial: IMPÉRIO EMPREENDIMENTOS LTDA

Período da Escrituração: 01/01/2023 a 31/12/2023

CNPJ: 04.966.853/0001-33

SCP:

Registro P030 - Identificação do período e forma de apuração do imposto de renda e da contribuição social sobre o lucro líquido das empresas tributadas pelo lucro presumido

Data Saldo Inicial	Data Saldo Final	Período de apuração
01/01/2023	31/12/2023	T04 - Quarto Trimestre

Registro P100 - Balanço Patrimonial

Código	Descrição	Saldo Inicial	D/C	Total débitos	Total créditos	Saldo final	D/C
1.02.01.05.01	Créditos Fiscais CSLL - Diferenças Temporárias e Base de Cálculo Negativa - Longo Prazo	0,00	C	0,00	0,00	0,00	C
1.02.01.05.02	Créditos Fiscais IRPJ - Diferenças Temporárias e Prejuízos Fiscais - Longo Prazo	0,00	D	0,00	0,00	0,00	C
1.02.01.07	CRÉDITOS EM CONTENCIOSO - LONGO PRAZO	0,00	C	0,00	0,00	0,00	C
1.02.01.07.01	Dépósitos em Contencioso - Longo Prazo	0,00	C	0,00	0,00	0,00	C
1.02.01.07.10	Outros Créditos em Contencioso - Longo Prazo	0,00	C	0,00	0,00	0,00	C
1.02.01.07.55	(-) Perdas por Redução do Valor Recuperável (Impairment) - Créditos em Contencioso - Longo Prazo	0,00	C	0,00	0,00	0,00	C
1.02.01.08	TRIBUTOS A RECUPERAR - Longo Prazo	0,00	C	0,00	0,00	0,00	C
1.01.09.01	IRPJ a Recuperar - Longo Prazo	0,00	C	0,00	0,00	0,00	C
1.02.01.06.02	ICMS a Recuperar - Longo Prazo	0,00	C	0,00	0,00	0,00	C
1.02.01.06.03	PIS a Recuperar - Crédito Básico - Longo Prazo	0,00	C	0,00	0,00	0,00	C

MATÕES DO NORTE / MA  
 PROC. 2103003/2024  
 FLS 2750  
 RUB *[assinatura]*

Relatório de Impressão de Pastas e Fichas

Nome Empresarial: IMPERIO EMPREENDIMENTOS LTDA

Período da Escrituração: 01/01/2023 a 31/12/2023

CNPJ: 04.966.853/0001-33

SCP:

Registro P030 - Identificação do período e forma de apuração do imposto de renda e da contribuição social sobre o lucro líquido das empresas tributadas pelo lucro presumido

Data Saldo Inicial: 01/01/2023  
 Data Saldo Final: 31/12/2023  
 Período de apuração: T04 - Quarto Trimestre

Registro P100 - Balanço Patrimonial

Código	Descrição	Saldo Inicial	D/C	Total débitos	Total créditos	Saldo final	D/C
1.02.01.08.04	PIS a Recuperar - Crédito Presumido - Longo Prazo	0,00	C	0,00	0,00	0,00	C
1.02.01.08.05	COFINS a Recuperar - Crédito Básico - Longo Prazo	0,00	C	0,00	0,00	0,00	C
1.02.01.08.06	COFINS a Recuperar - Crédito Presumido - Longo Prazo	0,00	C	0,00	0,00	0,00	C
1.02.01.08.07	CIDE a Recuperar - Longo Prazo	0,00	C	0,00	0,00	0,00	C
1.02.01.06.40	Diferos Impostos e Contribuições a Recuperar - Longo Prazo	0,00	C	0,00	0,00	0,00	C
1.02.01.06.50	(-) Juros a Apropriar Documentos de Ajuste a Valor Presente (AVP) - Tributos a Recuperar - Longo Prazo	0,00	C	0,00	0,00	0,00	C
1.02.01.06.55	(-) Perdas por Redução de Valor Recuperável (Impairment) - Tributos a Recuperar - Longo Prazo	0,00	C	0,00	0,00	0,00	C
1.01.09	DESPESAS PMAIS ANTECIPADAMENTE - LONGO PRAZO	0,00	C	0,00	0,00	0,00	C
1.01.01.09.91	Aluguel, pagamentos Antecipadamente - Longo Prazo	0,00	C	0,00	0,00	0,00	C
1.02.01.09.02	Prêmio de Seguros a Apropriar - Longo Prazo	0,00	C	0,00	0,00	0,00	C

MATÕES DO NORTE / MA  
 PROC. 2103003 / 2024  
 FLS. 2751  
 RUB. *JK*

Relatório de Impressão de Pastas e Fichas

Nome Empresarial: **IMPERIO EMPREENDIMENTOS LTDA**  
 Período da Escrituração: **01/01/2023 a 31/12/2023** CNPJ: **04.966.853/0001-33** SCP:

Registro P030 - Identificação do período e forma de apuração do imposto de renda e da contribuição social sobre o lucro líquido das empresas tributadas pelo lucro presumido.

Data Saldo Inicial: 01/01/2023 Data Saldo Final: 31/12/2023 Período da apuração: T04 - Quarto Trimestre

Registro P100 - Balanço Patrimonial

Código	Descrição	Saldo Inicial	D/C	Total débitos	Total créditos	Saldo final	D/C
1.02.01.09.03	Encargos Financeiros a Adoriar - Longo Prazo	0,00	C	0,00	0,00	0,00	C
1.02.01.09.99	Outros Custos e Despesas Pagos Antecipadamente - Longo Prazo	0,00	C	0,00	0,00	0,00	C
1.02.01.10	ATIVO BIOLÓGICO - LONGO PRAZO	0,00	C	0,00	0,00	0,00	D
1.02.01.10.01	Ativo Biológico Consumível - Origem Animal - Pelo Valor Justo - Longo Prazo	0,00	C	0,00	0,00	0,00	C
1.02.01.10.02	Ativo Biológico Consumível - Origem Vegetal - Pelo Valor Justo - Longo Prazo	0,00	C	0,00	0,00	0,00	C
1.02.01.10.10	Ativo Biológico Consumível - Origem Animal - Pelo Custo - Longo Prazo	0,00	C	0,00	0,00	0,00	C
1.02.01.10.11	Ativo Biológico Consumível - Origem Vegetal - Pelo Custo - Longo Prazo	0,00	C	0,00	0,00	0,00	C
1.01.10.55	(-) Perdas por Recuperação de Valor Recuperável (Imparidade) - Ativos Biológicos Consumíveis - Longo Prazo	0,00	C	0,00	0,00	0,00	C
1.02.01.10.70	Subsídios - Ajuste a Valor Justo (AVJ) - Ativos Biológicos - Longo Prazo	0,00	C	0,00	0,00	0,00	C
1.02.01.10.76	Reserva - Ajuste a Valor Presente (AVP) - Ativos Biológicos - Longo Prazo	0,00	C	0,00	0,00	0,00	C

MATÕES DO NORTE / MA  
 PROC. 2103003/2024  
 FLS. 2752  
 RUB. 04

Relatório de Impressão de Pastas e Fichas

Nome Empresarial: IMPERIO EMPREENDIMENTOS LTDA

Período da Escrituração: 01/01/2023 a 31/12/2023

CNPJ: 04.966.853/0001-33

SCP:

Registro P030 - Identificação do período e forma de apuração do imposto de renda e da contribuição social sobre o lucro líquido das empresas tributadas pelo lucro presumido

Data Saldo Inicial: 01/01/2023  
 Data Saldo Final: 31/12/2023  
 Período de apuração: T04 - Quarto Trimestre

Registro P100 - Balanço Patrimonial

Código	Descrição	Saldo Inicial	D/C	Total Débitos	Total Créditos	Saldo final	D/C
1.02.01.10.90	Subconta - Adoção Inicial - Ativo Biológico - Longo Prazo	0,00	C	0,00	0,00	0,00	C
1.02.01.15	OUTROS CRÉDITOS - LONGO PRAZO	0,00	C	0,00	0,00	0,00	C
1.02.01.15.01	Doutros Creditos - Longo Prazo	0,00	C	0,00	0,00	0,00	C
1.02.01.15.00	CPC 47 - Ativos de Contrato - Longo Prazo	0,00	C	0,00	0,00	0,00	C
1.02.02	INVESTIMENTOS	0,00	C	0,00	0,00	0,00	C
1.02.02.01	PARTICIPAÇÕES PERMANENTES EM SOCIEDADES - NO PAÍS	0,00	C	0,00	0,00	0,00	C
1.02.02.01.01	Participações Permanentes em Controladas - no País	0,00	C	0,00	0,00	0,00	C
1.02.01.04	Participações Permanentes em Coligadas - no País	0,00	C	0,00	0,00	0,00	C
1.02.02.01.05	Participações Permanentes em Joint Ventures e Sociedades de Propósito Específico (SPE) - no País	0,00	C	0,00	0,00	0,00	C
1.02.02.01.08	Participações Permanentes em Outras Sociedades do Mesmo Grupo ou Controle Consim - Avaliadas pelo Método de Equivalência Patrimonial (MEP) - no País	0,00	C	0,00	0,00	0,00	C

MATÕES DO NORTE / MA  
 PROC. 2103003/2024  
 FLS. 2753  
 RUB. CV

Relatório de Impressão de Pastas e Fichas

Nome Empresarial: IMPERIO EMPREENDIMENTOS LTDA  
 Período da Escrituração: 01/01/2023 a 31/12/2023 CNPJ: 04.966.853/0001-33 SCP:

Registro P030 - Identificação do período e forma de apuração do imposto de renda e da contribuição social sobre o lucro líquido das empresas tributadas pelo lucro presumido

Data Saída Inicial	Data Saída Final	Período de apuração
01/01/2023	31/12/2023	T04 - Quarto Trimestre

Registro P100 - Balanço Patrimonial

Código	Descrição	Saldo Inicial	D/C	Total débitos	Total créditos	Saldo final	D/C
1.02.02.01.07	Participações em Sociedades em Conta de Participação (SCP) - Socio Ostinativo - Avaliadas pelo Método de Equivalência Patrimonial (MEP) - no País	0,00	C	0,00	0,00	0,00	C
1.02.02.01.08	Participações em Sociedades em Conta de Participação (SCP) - Socio Participante - no País	0,00	C	0,00	0,00	0,00	C
1.02.02.01.10	Goodwill em Investimentos - no País	0,00	D	0,00	0,00	0,00	C
1.02.02.01.11	Mais Valor em Investimentos - no País	0,00	C	0,00	0,00	0,00	C
1.02.02.01.12	(-) Menos Valor em Investimentos - no País	0,00	D	0,00	0,00	0,00	C
1.02.02.01.20	Ações em Investimentos Gerados até 31/12/2009 - no País	0,00	C	0,00	0,00	0,00	C
1.02.02.01.21	(-) Desajustes em Investimentos Gerados até 31/12/2009 - no País	0,00	C	0,00	0,00	0,00	C
1.02.02.01.40	(-) Lucros a Apropriar em Vendas com Coligadas - no País	0,00	C	0,00	0,00	0,00	C
1.02.02.01.41	(-) Lucros a Apropriar em Vendas com Coligadas - no País	0,00	C	0,00	0,00	0,00	C
1.02.02.01.42	(-) Lucros a Apropriar em Vendas com Joint Ventures - no País	0,00	C	0,00	0,00	0,00	C

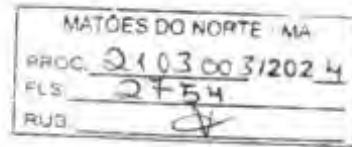

Relatório de Impressão de Pastas e Fichas

Nome Empresarial: **IMPERIO EMPREENDIMENTOS LTDA**  
 Período da Escrituração: **01/01/2023 a 31/12/2023** CNPJ: **04.966.853/0001-33** SCP:

Registro P030 - Identificação do período e forma de apuração do imposto de renda e da contribuição social sobre o lucro líquido das empresas tributadas pelo lucro presumido

Data Saida Inicial: 01/01/2023  
 Data Saida Final: 31/12/2023  
 Período de apuração: T04 - Quarto Trimestre

Registro P100 - Balanço Patrimonial

Código	Descrição	Saldo Inicial	D/C	Total Débitos	Total Créditos	Saldo final	D/C
1.02.02.01.43	(-) Lucros a Apropriar em Vendas com outras sociedades - Avaliadas pelo Método de Equivalência Patrimonial (MEP) - no País	0,00	C	0,00	0,00	0,00	C
1.02.02.01.55	(-) Perdas Estimadas por Redução ao Valor Recuperável (Impairment) de Participações Permanentes Avaliadas pelo Método de Equivalência Patrimonial - no País	0,00	C	0,00	0,00	0,00	C
1.02.02.01.56	(-) Perdas Estimadas por Redução ao Valor Recuperável (Impairment) do Goodwill em Investimentos - no País	0,00	C	0,00	0,00	0,00	C
1.02.02.01.60	Subconta - Ajuste a Valor Justo (AVJ) Reflexo - Ganho ou Perda na Investida	0,00	C	0,00	0,00	0,00	C
1.02.02.01.65	Subconta - Ajuste a Valor Justo (AVJ) de Subscrição de Capital - Ganho ou Perda de Capital	0,00	C	0,00	0,00	0,00	C
1.02.02.01.75	(-) Subconta - Ajuste a Valor Presente (AVP) de Participação Societária	0,00	C	0,00	0,00	0,00	C
1.02.01.80	Subconta - Menor Valor da Participação Anterior - Estágios	0,00	C	0,00	0,00	0,00	C
1.02.02.01.81	(-) Subconta - Menor Valor da Participação Anterior - Estágios	0,00	C	0,00	0,00	0,00	C
1.02.02.01.82	Subconta - Goodwill da Participação Anterior - Estágios	0,00	C	0,00	0,00	0,00	C



MATÕES DO NORTE / MA  
 PROC. 2103.003/2024  
 FLS. 2755  
 RUB. *dk*

Relatório de Impressão de Pastas e Fichas

Nome Empresarial: IMPERIO EMPREENDIMENTOS LTDA  
 Período da Escrituração: 01/01/2023 a 31/12/2023 CNPJ: 04.966.853/0001-33 SCP:

Registro P030 - Identificação do período e forma de apuração do imposto de renda e da contribuição social sobre o lucro líquido das empresas tributadas pelo lucro presumido

Data Saldos Inicial: 01/01/2023 Data Saldos Final: 31/12/2023 Período de apuração: T04 - Quarto Trimestre

Registro P100 - Balanço Patrimonial

Código	Descrição	Saldo inicial	D/C	Total débitos	Total créditos	Saldo final	D/C
1.02.02.01.84	Subconta - Variação de Mais Vale da Participação Anterior - Estágios	0,00	C	0,00	0,00	0,00	C
1.02.02.01.85	(-) Subconta - Variação de Menos Vale da Participação Anterior - Estágios	0,00	C	0,00	0,00	0,00	C
1.02.02.01.86	Subconta - Variação de Goodwill da Participação Anterior - Estágios	0,00	C	0,00	0,00	0,00	C
1.02.02.02	PARTICIPAÇÕES PERMANENTES EM SOCIEDADES - NO EXTERIOR	0,00	C	0,00	0,00	0,00	C
1.02.02.02.01	Participações Permanentes em Controladas - no Exterior	0,00	C	0,00	0,00	0,00	C
1.02.02.02.02	Subconta - Tributação em Base Unificada (TBU) - Controladas Diretas - no Exterior	0,00	C	0,00	0,00	0,00	C
1.02.02.02.03	Subconta - Tributação em Base Unificada (TBU) - Controladas Indiretas - no Exterior	0,00	C	0,00	0,00	0,00	C
1.02.02.02.04	Participações Permanentes em Coligadas - Avaliadas pelo Método de Equivalência Patrimonial (MEP) - no Exterior	0,00	C	0,00	0,00	0,00	C
1.02.02.02.05	Participações Permanentes em Joint Ventures - Avaliadas pelo Método de Equivalência Patrimonial (MEP) - no Exterior	0,00	C	0,00	0,00	0,00	C

MATÔES DO NORTE / MA  
 PROC. 210.300.312024  
 FLS. 2756  
 RUB. 0

Relatório de Impressão de Pastas e Fichas

Nome Empresarial: IMPERIO EMPREENDIMENTOS LTDA  
 Período da Escrituração: 01/01/2023 a 31/12/2023 CNPJ: 04.966.853/0001-33 SCP:

Registro P030 - Identificação do período e forma de apuração do imposto de renda e da contribuição social sobre o lucro líquido das empresas tributadas pelo lucro presumido

Data Saldo Inicial	Data Saldo Final	Período de apuração
01/01/2023	31/12/2023	T04 - Quarto Trimestre

Registro P100 - Balanço Patrimonial

Código	Descrição	Saldo Inicial	D/C	Total débitos	Total créditos	Saldo final	D/C
1.02.02.02.06	Participações Permanentes em Outras Sociedades do Mesmo Grupo ou Controle Comum - Avaliadas pelo Método de Equivalência Patrimonial (MEP) - no Exterior	0,00	D	0,00	0,00	0,00	C
1.02.02.02.10	Goodwill em Investimentos - no Exterior	0,00	C	0,00	0,00	0,00	C
1.02.02.02.11	Valor em Investimentos - no Exterior	0,00	C	0,00	0,00	0,00	C
1.02.02.02.12	(-) Menos Valor em Investimentos - no Exterior	0,00	D	0,00	0,00	0,00	C
1.02.02.02.20	Ágios em Investimentos Gerados até 31/12/2008 - no Exterior	0,00	C	0,00	0,00	0,00	C
1.02.02.02.21	(-) Deságios em Investimentos Gerados até 31/12/2008 - no Exterior	0,00	D	0,00	0,00	0,00	C
1.02.02.02.40	(-) Lucros a Apropriar em Ventas com Controladas no Exterior	0,00	C	0,00	0,00	0,00	C
1.02.02.02.41	(-) Lucros a Apropriar em Ventas com Controladas no Exterior	0,00	C	0,00	0,00	0,00	C
1.02.02.02.42	(-) Lucros a Apropriar em Ventas com Controladas no Exterior	0,00	C	0,00	0,00	0,00	C

MATÕES DO NORTE / MA  
 PROC: 2403003/2024  
 FLS: 2757  
 RUB: 04

Relatório de Impressão de Pastas e Fichas

Nome Empresarial: IMPERIO EMPREENDIMENTOS LTDA  
 Período da Escrituração: 01/01/2023 a 31/12/2023 CNPJ: 04.966.653/0001-33 SCP:

Registro P030 - Identificação do período e forma de apuração do imposto de renda e da contribuição social sobre o lucro líquido das empresas tributadas pelo lucro presumido

Data Saldo Inicial	Data Saldo Final	Período de apuração
01/01/2023	31/12/2023	T04 - Quarto Trimestre

Registro P100 - Balanço Patrimonial

Código	Descrição	Saldo Inicial	D/C	Total débitos	Total créditos	Saldo final	D/C
1.02.02.02.42	(-) Lucros a Apropriar em Vendas com outras sociedades - Avaliadas pelo Método de Equivalência Patrimonial (MEP) - no Exterior	0,00	C	0,00	0,00	0,00	C
1.02.02.02.55	(-) Perdas Estimadas por Redução ao Valor Recuperável (impairment) em Participações Permanentes Avaliadas pelo Método de Equivalência Patrimonial (MEP) - no Exterior	0,00	C	0,00	0,00	0,00	C
1.02.02.02.56	(-) Perdas Estimadas por Redução ao Valor Recuperável (impairment) do Goodwill em Investimentos - no Exterior	0,00	C	0,00	0,00	0,00	C
1.02.02.02.60	Subconta - Ajuste a Valor Justo (AVJ) Reflexo - Ganho ou Perda na Investida - no Exterior	0,00	C	0,00	0,00	0,00	C
1.02.02.02.65	Subconta - Ajuste a Valor Justo (AVJ) de Subscrição de Capital - Ganho ou Perda de Capital - no Exterior	0,00	C	0,00	0,00	0,00	C
1.02.02.02.75	(-) Subconta - Ajuste a Valor Justo (AVJ) de Participação Secundária - no Exterior	0,00	C	0,00	0,00	0,00	C
1.02.02.80	Subconta - Mais Valor de Participação Anterior - Estágios - no Exterior	0,00	C	0,00	0,00	0,00	C
1.02.02.02.81	(-) Subconta - Menos Valor de Participação Anterior - Estágios - no Exterior	0,00	C	0,00	0,00	0,00	C
1.02.02.02.82	Subconta - Goodwill da Participação Anterior - Estágios - no Exterior	0,00	C	0,00	0,00	0,00	C

MATÕES DO NORTE / MA  
 PROC 2403.003 / 2024  
 FLS 2758  
 RUB *OK*

Relatório de Impressão de Pastas e Fichas

Nome Empresarial: **IMPERIO EMPREENDIMENTOS LTDA**  
 Período da Escrituração: **01/01/2023 a 31/12/2023** CNPJ: **04.966.853/0001-33** SCP:

Registro P030 - Identificação do período e forma de apuração do imposto de renda e da contribuição social sobre o lucro líquido das empresas tributadas pelo lucro presumido

Data Saldo Inicial	Data Saldo Final	Período de apuração
01/01/2023	31/12/2023	T04 - Quarto Trimestre

Registro P100 - Balanço Patrimonial

Código	Descrição	Saldo Inicial	D/C	Total débitos	Total créditos	Saldo final	D/C
1.02.02.02.84	Subconta - Variação de Mais Valia da Participação Anterior - Estágios - no Exterior	0,00	C	0,00	0,00	0,00	C
1.02.02.02.85	(-) Subconta - Variação de Menos Valia da Participação Anterior - Estágios - no Exterior	0,00	C	0,00	0,00	0,00	C
1.02.02.02.86	Subconta - Variação de Goodwill da Participação Anterior - Estágios - no Exterior	0,00	C	0,00	0,00	0,00	C
1.02.02.03	PROPRIEDADES PARA INVESTIMENTO	0,00	C	0,00	0,00	0,00	C
1.02.02.03.01	Imóveis Próprios - em Construção - Propriedades para Investimento	0,00	C	0,00	0,00	0,00	C
1.02.02.03.05	Imóveis Próprios - Pelo Custo - Propriedades para Investimento	0,00	C	0,00	0,00	0,00	C
1.02.02.03.06	Imóveis Próprios - Valor Justo - Propriedades para Investimento	0,00	C	0,00	0,00	0,00	C
1.02.02.03.08	Imóveis Objeto de Arrendamento - Propriedades para Investimento	0,00	C	0,00	0,00	0,00	C
1.02.02.03.30	(-) Depreciação Acumuladas - Propriedades para Investimento	0,00	C	0,00	0,00	0,00	C
1.02.02.03.55	(+) Perdas Estimadas por Redução ad Valor Recuperável (Impairment) - Propriedades para Investimento	0,00	C	0,00	0,00	0,00	C

MATÕES DO NORTE / MA  
 PROC. 2103003/2024  
 FLS 2759  
 RUB *OK*

Relatório de Impressão de Pastas e Fichas

Nome Empresarial: IMPERIO EMPREENDIMENTOS LTDA  
 Período da Escrituração: 01/01/2023 a 31/12/2023 CNPJ: 04.966.853/0001-33 SCP:

Registro P030 - Identificação do período e forma de apuração do imposto de renda e da contribuição social sobre o lucro líquido das empresas tributadas pelo lucro presumido

Data Saldo Inicial: 01/10/2023 Data Saldo Final: 31/12/2023 Período de apuração: T04 - Quarto Trimestre

Registro P100 - Balanço Patrimonial

Código	Descrição	Saldo Inicial	D/C	Total débitos	Total créditos	Saldo final	D/C
1.02.02.03.70	Subconta - Ajuste a Valor Justo - Propriedades para Investimentos.	0,00	C	0,00	0,00	0,00	C
1.02.02.03.71	Subconta - Ajuste Valor Justo - Depreciação Acumulada - Propriedade para Investimento	0,00	C	0,00	0,00	0,00	C
1.02.02.03.75	(-) Subconta - Ajuste a Valor Presente (AVP) - Propriedades para Investimento	0,00	C	0,00	0,00	0,00	C
1.02.02.03.76	Subconta - Ajuste Valor Presente - Depreciação Acumulada - Propriedades para Investimento	0,00	C	0,00	0,00	0,00	C
1.02.02.03.90	Subconta - Adoção Inicial - Propriedades para Investimento	0,00	C	0,00	0,00	0,00	C
1.02.02.03.91	Subconta - Adoção Inicial - Depreciação Acumulada - Propriedades para Investimento	0,00	C	0,00	0,00	0,00	C
1.02.02.03.95	Subconta - Adoção Inicial - Taxa de Depreciação Diferente - Propriedades para Investimento	0,00	C	0,00	0,00	0,00	C
1.02.10	OUTROS INVESTIMENTOS PERMANENTES	0,00	C	0,00	0,00	0,00	C
1.02.02.10.03	Investimentos Ocorrentes de Incentivos Fiscais	0,00	C	0,00	0,00	0,00	C
1.02.02.10.10	Outros Investimentos Permanentes	0,00	C	0,00	0,00	0,00	C

Relatório de Impressão de Pastas e Fichas

Nome Empresarial: IMPERIO EMPREENDIMENTOS LTDA  
 Período da Escrituração: 01/01/2023 a 31/12/2023 CNPJ: 04.966.853/0001-33 SCP:

Registro P030 - Identificação do período e forma de apuração do imposto de renda e da contribuição social sobre o lucro líquido das empresas tributadas pelo lucro presumido

Data Saldo Inicial	Data Saldo Final	Período de apuração
01/01/2023	31/12/2023	104 - Quarto Trimestre

Registro P100 - Balanço Patrimonial

Código	Descrição	Saldo Inicial	D/C	Total débitos	Total créditos	Saldo final	D/C
1.02.02.10.20	(-) Outras Contas Reificadoras	0,00	C	0,00	0,00	0,00	C
1.02.02.10.30	(-) Junta à Apropração Decorrente de Ajuste a Valor Presente (AVP) - Outros Investimentos Permanentes	0,00	C	0,00	0,00	0,00	C
1.02.02.10.55	(-) Perdas Estimadas por Redução ao Valor Recuperável de Outros Investimentos	0,00	C	0,00	0,00	0,00	C
1.02.02.10.70	Subconta - Ajuste a Valor Justo - Outros Investimentos Permanentes	0,00	C	0,00	0,00	0,00	C
1.02.02.10.90	Subconta - Adopção Inicial - Outros Investimentos Permanentes	0,00	C	0,00	0,00	0,00	C
1.02.03	IMOBILIZADO	52.000,00	D	0,00	0,00	52.000,00	D
1.02.03.01	IMOBILIZADO - AQUISIÇÃO	52.000,00	D	0,00	0,00	52.000,00	D
1.02.03.01.01	Terreno	0,00	C	0,00	0,00	0,00	C
1.02.03.01.02	Edifícios e Construções	0,00	C	0,00	0,00	0,00	C
1.02.03.01.03	Construções em Andamento - Imóvel Próprio	0,00	C	0,00	0,00	0,00	C

MATÕES DO NORTE / MA	
PROC.	2103003 / 2024
FLS.	2761
RUB.	7

Relatório de Impressão de Pastas e Fichas

Nome Empresarial: IMPERIO EMPREENDIMENTOS LTDA

Período da Escrituração: 01/01/2023 a 31/12/2023

CNPJ: 04.966.853/0001-33

SCP:

Registro P030 - Identificação do período e forma de apuração do imposto de renda e da contribuição social sobre o lucro líquido das empresas tributadas pelo lucro presumido

Data Saldo Inicial	Data Saldo Final	Período de apuração
01/01/2023	31/12/2023	T04 - Quarto Trimestre

Registro P100 - Balanço Patrimonial

Código	Descrição	Saldo Inicial	D/C	Total débitos	Total créditos	Saldo final	D/C
1.02.03.01.04	Outras Imobilizações em Andamento	0,00	C	0,00	0,00	0,00	C
1.02.03.01.05	Benefícios em Imóveis de Terceiros	0,00	C	0,00	0,00	0,00	C
1.02.03.01.06	Máquinas, Equipamentos e Instalações Industriais	0,00	C	0,00	0,00	0,00	C
1.02.03.01.07	Móveis, Utensílios e Instalações Comerciais	52.000,00	D	0,00	0,00	52.000,00	D
1.02.03.01.08	Veículos	0,00	C	0,00	0,00	0,00	C
1.02.03.01.09	Embarcações	0,00	C	0,00	0,00	0,00	C
1.02.03.01.10	Aeronaves	0,00	C	0,00	0,00	0,00	C
1.03.01.11	Recursos Mixtos	0,00	C	0,00	0,00	0,00	C
1.02.03.01.12	Dutos e Tubulações	0,00	C	0,00	0,00	0,00	C
1.02.03.01.13	Linhas de Transmissão Elétrica	0,00	C	0,00	0,00	0,00	C

Relatório de Impressão de Pastas e Fichas

Nome Empresarial: IMPERIO EMPREENDIMENTOS LTDA

Período da Escrituração: 01/01/2023 a 31/12/2023

CNPJ: 04.966.853/0001-33

SCP:

Registro P030 - Identificação do período e forma de apuração do imposto de renda e da contribuição social sobre o lucro líquido das empresas tributadas pelo lucro presumido

Data Saldo Inicial: 01/01/2023  
 Data Saldo Final: 31/12/2023  
 Período de Apuração: T04 - Quarto Trimestre

Registro P100 - Balanço Patrimonial

Código	Descrição	Saldo Inicial	D/C	Total débitos	Total créditos	Saldo final	D/C
1.02.03.01.14	Antenas e Torres de Transmissão	0,00	C	0,00	0,00	0,00	C
1.02.03.01.15	Máquinas Empregadas na Atividade Rural	0,00	C	0,00	0,00	0,00	C
1.02.03.01.16	Trazeres e Demais Veículos Empregados na Atividade Rural	0,00	C	0,00	0,00	0,00	C
1.02.03.01.26	Outras Imobilizações por Aquisição	0,00	C	0,00	0,00	0,00	C
1.02.03.01.30	(-) Depreciação Acumulada - Imobilizado	0,00	C	0,00	0,00	0,00	C
1.02.03.01.31	(-) Amortização Acumulada - Imobilizado	0,00	C	0,00	0,00	0,00	C
1.02.03.01.32	(-) Exaustão Acumulada - Imobilizado	0,00	C	0,00	0,00	0,00	C
1.02.03.01.55	(-) Perdas Estimadas por Redução do Valor Recobrável (Impairment) - Imobilizado	0,00	C	0,00	0,00	0,00	C
1.02.03.01.75	(-) Subconta - Ajuste Valor Presente - Imobilizado	0,00	C	0,00	0,00	0,00	C
1.02.03.01.76	Subconta - Ajuste Valor Presente - Depreciação Acumulada - Imobilizado	0,00	C	0,00	0,00	0,00	C



MATÕES DO NORTE / MA	
PROC.	2103003 / 2024
FLS.	0763
RUB.	0

Relatório de Impressão de Pastas e Fichas

Nome Empresarial: IMPERIO EMPREENDIMENTOS LTDA

Período da Escrituração: 01/01/2023 a 31/12/2023

CNPJ: 04.966.853/0001-33

SCP:

Registro P030 - Identificação do período e forma de apuração do imposto de renda e da contribuição social sobre o lucro líquido das empresas tributadas pelo lucro presumido

Data Saida Inicial	Data Saida Final	Período de apuração
01/10/2023	31/12/2023	T04 - Quarto Trimestre

Registro P100 - Balanço Patrimonial

Código	Descrição	Saldo inicial	D/C	Total débitos	Total créditos	Saldo final	D/C
1.02.03.01.77	Subconta - Ajuste Valor Presente - Amortização Acumulada - Imobilizado	0,00	C	0,00	0,00	0,00	C
1.02.03.01.78	Subconta - Ajuste Valor Presente - Exaustão Acumulada - Imobilizado	0,00	C	0,00	0,00	0,00	C
1.02.03.01.90	Subconta - Adoção Inicial - Imobilizado	0,00	C	0,00	0,00	0,00	C
1.02.03.01.91	Subconta - Adoção Inicial - Depreciação Acumulada - Imobilizado	0,00	C	0,00	0,00	0,00	C
1.02.03.01.92	Subconta - Adoção Inicial - Amortização Acumulada - Imobilizado	0,00	C	0,00	0,00	0,00	C
1.02.03.01.93	Subconta - Adoção Inicial - Exaustão Acumulada - Imobilizado	0,00	C	0,00	0,00	0,00	C
1.02.03.01.95	Subconta - Adoção Inicial - Taxa Depreciação Diferente - Imobilizado	0,00	C	0,00	0,00	0,00	C
2.03.02	IMOBILIZADO - BENS DE USO DE ATENDIMENTO	0,00	C	0,00	0,00	0,00	C
1.02.03.02.01	Veículos	0,00	C	0,00	0,00	0,00	C
1.02.03.02.99	Embarcações	0,00	C	0,00	0,00	0,00	C

MATÕES DO NORTE / MA  
 PROC. 2103 003 / 2024  
 FLS. 2764  
 RUB. 28

Relatório de Impressão de Pastas e Fichas

Nome Empresarial: IMPERIO EMPREENDIMENTOS LTDA  
 Período da Escrituração: 01/01/2023 a 31/12/2023 CNPJ: 04.966.853/0001-33 SCP:

Registro P030 - Identificação do período e forma de apuração do imposto de renda e da contribuição social sobre o lucro líquido das empresas tributadas pelo lucro presumido

Data Saldo Inicial: 01/10/2023 Data Saldo Final: 31/12/2023 Período de apuração: T04 - Quarto Trimestre

Registro P100 - Balanço Patrimonial

Código	Descrição	Saldo Inicial	D/C	Total débitos	Total créditos	Saldo final	D/C
1.02.03.02.03	Aeronaves	0,00	C	0,00	0,00	0,00	C
1.02.03.02.04	Máquinas, Equipamentos e Instalações Industriais	0,00	C	0,00	0,00	0,00	C
1.02.03.02.05	Móveis, Utensílios e Instalações Comerciais	0,00	C	0,00	0,00	0,00	C
1.02.03.02.06	Imóveis	0,00	C	0,00	0,00	0,00	C
1.02.03.02.09	Outras imobilizações por Arrendamento	0,00	C	0,00	0,00	0,00	C
1.02.03.02.30	(-) Depreciação Acumulada - Imobilizado - Bens objeto de arrendamento	0,00	C	0,00	0,00	0,00	C
1.02.03.02.31	(-) Amortização Acumulada - Imobilizado - Bens objeto de arrendamento	0,00	C	0,00	0,00	0,00	C
1.02.03.02.32	(-) Exaustão Acumulada - Imobilizado - Bens objeto de arrendamento	0,00	C	0,00	0,00	0,00	C
1.02.03.02.53	(-) Perdas por Redução ao Valor Recuperáveis (Impairment) - Imobilizado - Bens objeto de arrendamento	0,00	C	0,00	0,00	0,00	C
1.02.03.04	ATIVO BIOLÓGICO - DE PRODUÇÃO	0,00	C	0,00	0,00	0,00	C

Relatório de Impressão de Pastas e Fichas

Nome Empresarial: **IMPERIO EMPREENDIMENTOS LTDA**

Período da Escrituração: **01/01/2023 a 31/12/2023**

CNPJ: **04.966.853/0001-33**

SCP:

Registro P030 - Identificação do período e forma de apuração do imposto de renda e da contribuição social sobre o lucro líquido das empresas tributadas pelo lucro presumido

Data Saldo Inicial: 01/10/2023      Data Saldo Final: 31/12/2023      Período de apuração: T04 - Quarto Trimestre

Registro P100 - Balanço Patrimonial

Código	Descrição	Saldo Inicial	D/C	Total débitos	Total créditos	Saldo final	D/C
1.02.03.04.01	Ativo Biológico de Produção - Origem Animal - Pelo Valor Justo	0,00	C	0,00	0,00	0,00	C
1.02.03.04.02	Ativo Biológico de Produção - Origem Vegetal - Pelo Valor Justo	0,00	C	0,00	0,00	0,00	C
1.02.03.04.03	Ativo Biológico de Produção - Origem Animal - Pelo Custo	0,00	C	0,00	0,00	0,00	C
1.02.03.04.04	Ativo Biológico de Produção - Origem Vegetal - Pelo Custo	0,00	C	0,00	0,00	0,00	C
1.02.03.04.30	(-) Depreciação Acumulada Ativos Biológicos de Produção	0,00	C	0,00	0,00	0,00	C
1.02.03.04.32	(-) Existência Acumulada Ativos Biológicos de Produção	0,00	C	0,00	0,00	0,00	C
1.02.03.04.55	(-) Perdas Estimadas por Redução do Valor Recuperável (Impairment) - Ativos Biológicos de Produção	0,00	C	0,00	0,00	0,00	C
1.03.04.70	Subconta - Ajuste a Valor Justo (AVJ) - Ativos Biológicos de Produção	0,00	C	0,00	0,00	0,00	C
1.03.04.75	(-) Subconta - Ajuste a Valor Presente (AVP) - Ativos Biológicos de Produção	0,00	C	0,00	0,00	0,00	C
1.02.03.04.76	Subconta - Ajuste Valor Presente - Depreciação Acumulada - Ativos Biológicos de Produção	0,00	C	0,00	0,00	0,00	C

MATÕES DO NORTE / MA  
 PROC. 2103 003 / 2024  
 FLS. 2766  
 RUB. *✓*

Relatório de Impressão de Pastas e Fichas

Nome Empresarial: IMPERIO EMPREENDIMENTOS LTDA  
 Período da Escrituração: 01/01/2023 a 31/12/2023 CNPJ: 04.966.853/0001-33 SCP:

Registro P030 - Identificação do período e forma de apuração do imposto de renda e da contribuição social sobre o lucro líquido das empresas tributadas pelo lucro presumido

Data Saldo Inicial: 01/10/2023 Data Saldo Final: 31/12/2023 Período de apuração: T04 - Quarto Trimestre

Registro P100 - Balanço Patrimonial

Código	Descrição	Saldo Inicial	D/C	Total débitos	Total créditos	Saldo final	D/C
1.02.03.04.78	Subconta - Ajuste Valor Presente - Exaustão Acumulada - Ativos Biológicos de Produção	0,00	C	0,00	0,00	0,00	C
1.02.03.04.80	Subconta - Adoção Inicial - Ativos Biológicos de Produção	0,00	C	0,00	0,00	0,00	C
1.02.03.04.91	Subconta - Adoção Inicial - Depreciação Acumulada - Ativo Biológico de Produção	0,00	C	0,00	0,00	0,00	C
1.02.03.04.93	Subconta - Adoção Inicial - Exaustão Acumulada - Ativo Biológico de Produção	0,00	C	0,00	0,00	0,00	C
1.02.03.04.95	Subconta - Adoção Inicial - Taxa Depreciação Diferente - Ativos Biológicos de Produção	0,00	C	0,00	0,00	0,00	C
1.02.03.04.97	Subconta - Imobilizado - Gastos de atividade de desenvolvimento da produção de campos de petróleo e gás natural a deduzidos até 01º de janeiro de 2018	0,00	C	0,00	0,00	0,00	C
1.02.03.04.98	Subconta - Imobilizado - Gastos de atividade de desenvolvimento da produção de campos de petróleo e gás natural não deduzidos até 01º de janeiro de 2018 e os pagados no 1º trimestre de 2018	0,00	C	0,00	0,00	0,00	C
1.02.03.05	OUTROS IMOBILIZADOS	0,00	C	0,00	0,00	0,00	C
1.02.03.08.03	Imobilizados Recebidos em Subvenções Governamentais	0,00	C	0,00	0,00	0,00	C

MATÕES DO NORTE / MA  
 PROC. 2103003 / 2024  
 FLS 2767  
 RUB 2

Relatório de Impressão de Pastas e Fichas

Nome Empresarial: IMPERIO EMPREENDIMENTOS LTDA  
 Período da Escrituração: 01/01/2023 a 31/12/2023 CNPJ: 04.966.853/0001-33 SCP:

Registro P030 - Identificação do período e forma de apuração do imposto de renda e da contribuição social sobre o lucro líquido das empresas tributadas pelo lucro presumido

Data Saldo Inicial: 01/01/2023 Data Saldo Final: 31/12/2023 Período de apuração: 104 - Quarto Trimestre

Registro P100 - Balanço Patrimonial

Código	Descrição	Saldo Inicial	D/C	Total créditos	Total Débitos	Saldo final	D/C
1.02.03.05.04	(-) Redutoras de Imobilizados Recebidos em Subvenções Governamentais	0,00	C	0,00	0,00	0,00	C
1.02.03.05.28	Outros Imobilizados	0,00	C	0,00	0,00	0,00	C
1.02.03.05.29	(-) Outras Contas Redutoras do Imobilizado	0,00	C	0,00	0,00	0,00	C
1.02.03.05.30	(-) Outros Depreciações, Amortizações e Quotas de Exaustão Acumuladas	0,00	D	0,00	0,00	0,00	D
1.02.03.05.70	Subconta - Ajuste a Valor Justo - Outros Imobilizados	0,00	C	0,00	0,00	0,00	C
1.02.03.05.75	(-) Subconta - Ajuste Valor Presente - Imobilizado	0,00	C	0,00	0,00	0,00	C
1.02.03.05.76	Subconta - Ajuste Valor Presente - Depreciação Acumulada	0,00	C	0,00	0,00	0,00	C
1.02.03.05.90	Subconta - Adição Inicial - Outros Imobilizados	0,00	C	0,00	0,00	0,00	C
1.02.03.05.91	Subconta - Adição Inicial - Depreciação, Amort. Exaustão Acumulada - Outros Imobilizados	0,00	C	0,00	0,00	0,00	C
1.02.03.05.92	Subconta - Adição Inicial - Amortização Acumulada - Intangível	0,00	C	0,00	0,00	0,00	C

Relatório de Impressão de Pastas e Fichas

Nome Empresarial: IMPERIO EMPREENDIMENTOS LTDA

Período da Escrituração: 01/01/2023 a 31/12/2023

CNPJ: 04.966.853/0001-33

SCP:

Registro P030 - Identificação do período e forma de apuração do imposto de renda e da contribuição social sobre o lucro líquido das empresas tributadas pelo lucro presumido

Data Saldo Inicial: 01/01/2023  
 Data Saldo Final: 31/12/2023  
 Período da apuração: 104 - Quarto Trimestre

Registro P100 - Balanço Patrimonial

Código	Descrição	Saldo Inicial	D/C	Total débitos	Total créditos	Saldo final	D/C
1.02.03.05.95	Subconta - Adoção Inicial - Taxa Depreciação Diferente - Outros Imobilizados	0,00	C	0,00	0,00	0,00	C
1.02.05	INTANGIVEL	0,00	C	0,00	0,00	0,00	C
1.02.05.01	ATIVOS INTANGIVEIS	0,00	C	0,00	0,00	0,00	C
1.02.05.01.01	Marcas	0,00	C	0,00	0,00	0,00	C
1.02.05.01.02	Patentes e Segredos Industriais	0,00	C	0,00	0,00	0,00	C
1.02.05.01.03	Direitos de Exploração de Serviços Públicos	0,00	C	0,00	0,00	0,00	C
1.02.05.01.04	Direitos de Exploração de Recursos Florestais	0,00	C	0,00	0,00	0,00	C
05.01.05	Direitos de Exploração de Recursos Literários	0,00	C	0,00	0,00	0,00	C
1.02.05.01.06	Direitos de Exploração de Recursos Hídricos	0,00	C	0,00	0,00	0,00	C
1.02.05.01.07	Direitos Autorais	0,00	C	0,00	0,00	0,00	C

MATÕES DO NORTE / MA  
 PROC. 2103003/2024  
 FLS. 2769  
 RUB. 4

Relatório de Impressão de Pastas e Fichas

Nome Empresarial: IMPERIO EMPREENDIMENTOS LTDA

Período da Escrituração: 01/01/2023 a 31/12/2023

CNPJ: 04.966.853/0001-33

SCP:

Registro P030 - Identificação do período e forma de apuração do imposto de renda e da contribuição social sobre o lucro líquido das empresas tributadas pelo lucro presumido

Data Saldo Inicial: 01/01/2023  
 Data Saldo Final: 31/12/2023  
 Período de apuração: T04 - Quarto Trimestre

Registro P100 - Balanço Patrimonial

Código	Descrição	Saldo Inicial	D/C	Total débitos	Total créditos	Saldo final	D/C
1.02.05.01.08	Patrimônio Cultural	0,00	C	0,00	0,00	0,00	C
1.02.05.01.09	Fundo de Comércio	0,00	C	0,00	0,00	0,00	C
1.02.05.01.10	Software ou Programas de Computador	0,00	C	0,00	0,00	0,00	C
1.02.05.01.11	Contratos de Aluguel	0,00	C	0,00	0,00	0,00	C
1.02.05.01.12	Contratos de Franquia	0,00	C	0,00	0,00	0,00	C
1.02.05.01.13	Desenvolvimento de Produtos ou Serviços	0,00	C	0,00	0,00	0,00	C
1.02.05.01.14	Direito Resgate	0,00	C	0,00	0,00	0,00	C
1.02.05.01.15	Leasing Operacional - Contrato pelo Adquirido em Condições Mais Favoráveis	0,00	C	0,00	0,00	0,00	C
1.02.05.01.16	Intangíveis Não Reconhecidos na Adquirida	0,00	C	0,00	0,00	0,00	D
1.02.05.01.17	Intangíveis Recebidos em Subvenções Governamentais	0,00	C	0,00	0,00	0,00	C

Relatório de Impressão de Pastas e Fichas

Nome Empresarial: IMPERIO EMPREENDIMENTOS LTDA

Período da Escrituração: 01/01/2023 a 31/12/2023

CNPJ: 04.966.853/0001-33

SCP:

Registro P030 - Identificação do período e forma de apuração do imposto de renda e da contribuição social sobre o lucro líquido das empresas tributadas pelo lucro presumido

Data Saldo Inicial: 01/10/2023  
 Data Saldo Final: 31/12/2023  
 Período de apuração: T04 - Quarto Trimestre

Registro P100 - Balanço Patrimonial

Código	Descrição	Saldo Inicial	D/C	Total débitos	Total créditos	Saldo final	D/C
1.02.05.01.18	(-) Redução de Intangíveis Recebidos em Subvenções Governamentais	0,00	C	0,00	0,00	0,00	C
1.02.05.01.20	(-) Amortização Acumulada - Intangível	0,00	C	0,00	0,00	0,00	C
1.02.05.01.21	Goodwill - Intangível	0,00	D	0,00	0,00	0,00	C
1.02.05.01.28	Outros Intangíveis	0,00	C	0,00	0,00	0,00	C
1.02.05.01.29	(-) Outras Contas Redutoras do Intangível	0,00	C	0,00	0,00	0,00	C
1.02.05.01.55	(-) Perdas Estimadas por Redução ao Valor Recuperável (Impairment) - Intangível	0,00	C	0,00	0,00	0,00	C
1.02.05.01.58	(-) Perdas Estimadas por Redução ao Valor Recuperável (Impairment) do Goodwill - Intangível	0,00	C	0,00	0,00	0,00	C
1.02.05.01.75	(-) Subconta - Ajuste à Valor Presente (AVP) - Intangível	0,00	C	0,00	0,00	0,00	C
1.02.05.01.77	Subconta - Ajuste Valor Presente - Amortização Acumulada - Intangível	0,00	D	0,00	0,00	0,00	C
1.02.05.01.90	Subconta - Adoção Inicial - Intangível	0,00	C	0,00	0,00	0,00	C



MATÕES DO NORTE / MA  
 PROC. 2103003/2024  
 FLS 2741  
 RUB. 4

Relatório de Impressão de Pastas e Fichas

Nome Empresarial: IMPERIO EMPREENDIMENTOS LTDA

Período da Escrituração: 01/01/2023 a 31/12/2023

CNPJ: 04.966.853/0001-33

SCP:

Registro P030 - Identificação do período e forma de apuração do imposto de renda e da contribuição social sobre o lucro líquido das empresas tributadas pelo lucro presumido

Data Saldos Inicial	Data Saldos Final	Período de apuração
01/01/2023	31/12/2023	T04 - Quarto Trimestre

Registro P100 - Balanço Patrimonial

Código	Descrição	Saldo Inicial	D/C	Total créditos	Total débitos	Saldo final	D/C
1.02.05.01.32	Subconta - Adoção Inicial - Amortização Acumulada - Intangível	0,00	C	0,00	0,00	0,00	C
1.02.06	DIFERIDO	0,00	C	0,00	0,00	0,00	C
1.02.06.01	ATIVO DIFERIDO	0,00	C	0,00	0,00	0,00	C
1.02.06.01.01	Despesas Pré-Operacionais ou Pré-Industriais - Ativo Diferido	0,00	C	0,00	0,00	0,00	C
1.02.06.01.02	Despesas com Pesquisas Científicas ou Tecnológicas - Ativo Diferido	0,00	C	0,00	0,00	0,00	C
1.02.06.01.03	Demais Aplicações em Despesas Amortizáveis - Ativo Diferido	0,00	C	0,00	0,00	0,00	C
1.02.06.01.31	(-) Amortização Acumulada - Ativo Diferido	0,00	C	0,00	0,00	0,00	C
1.01.56	(-) Perdas Estimadas por Redução do Valor Recuperável (Impairment) - Ativo Diferido	0,00	C	0,00	0,00	0,00	C
1.02.06.01.90	Subconta - Adoção Inicial - Ativo Diferido	0,00	C	0,00	0,00	0,00	C
2	PASSIVO	6.006.180,69	C	6.467.926,30	4.980.579,58	6.518.631,95	C

MATÔES DO NORTE / MA  
 PROC. 2103003 / 2024  
 FLS. 2772  
 RUB. *CV*

Relatório de Impressão de Pastas e Fichas

Nome Empresarial: IMPERIO EMPREENDIMENTOS LTDA  
 Período da Escrituração: 01/01/2023 a 31/12/2023 CNPJ: 04.966.853/0001-33 SCP:

Registro P030 - Identificação do período e forma de apuração do imposto de renda e da contribuição social sobre o lucro líquido das empresas tributadas pelo lucro presumido

Data Saldo Inicial: 01/10/2023 Data Saldo Final: 31/12/2023 Período de apuração: T04 - Quarto Trimestre

Registro P100 - Balanço Patrimonial

Código	Descrição	Saldo Inicial	D/C	Total débitos	Total créditos	Saldo final	D/C
2.01	PASSIVO CIRCULANTE	505.878,86	C	505.878,86	132.775,94	0,00	C
2.01.01	OBRIGAÇÕES DO CIRCULANTE	505.878,86	C	505.878,86	132.775,94	0,00	C
2.01.01.01	BENEFÍCIOS E ENCARGOS SOCIAIS - CIRCULANTE	0,00	C	0,00	0,00	0,00	C
2.01.01.01.01	Salários e Remunerações a Pagar	0,00	C	0,00	0,00	0,00	C
2.01.01.01.02	Participações no Resultado a Pagar	0,00	C	0,00	0,00	0,00	C
2.01.01.01.03	INSS a Recolher	0,00	C	0,00	0,00	0,00	C
2.01.01.01.04	FGTS a Recolher	0,00	C	0,00	0,00	0,00	C
2.01.01.01.05	Benefícios Não Monetários	0,00	C	0,00	0,00	0,00	C
2.01.01.01.09	Outros Encargos a Recolher	0,00	C	0,00	0,00	0,00	C
2.01.01.01.99	Benefícios Prévios-Emprego	0,00	C	0,00	0,00	0,00	C

MATÕES DO NORTE / MA  
 PROC. 2103003/2024  
 FLS. 2773  
 RUB. 4

Relatório de Impressão de Pastas e Fichas

Nome Empresarial: IMPERIO EMPREENDIMENTOS LTDA

Período da Escrituração: 01/01/2023 a 31/12/2023

CNPJ: 04.966.853/0001-33

SCP:

Registro P030 - Identificação do período e forma de apuração do imposto de renda e da contribuição social sobre o lucro líquido das empresas tributadas pelo lucro presumido

Data Saldo Inicial: 01/01/2023  
 Data Saldo Final: 31/12/2023  
 Período de apuração: T04 - Quarto Trimestre

Registro P100 - Balanço Patrimonial

Código	Descrição	Saldo Inicial	D/C	Total obtidos	Total créditos	Saldo final	D/C
2.01.01.01.55	Outros Benefícios de Curto Prazo	0,00	C		0,00	0,00	C
2.01.01.01.60	Benefícios Rescisórios	0,00	D		0,00	0,00	C
2.01.01.03	FONECEDORES - CIRCULANTE	440.367,65	C	456.208,24	45.840,59	0,00	C
2.01.01.03.01	Fornecedores - Operações com Partes Não Relacionadas - No País - Circulante	440.367,65	C	456.208,24	45.840,59	0,00	C
2.01.01.03.02	Fornecedores - Operações com Partes Não Relacionadas - No Exterior - Circulante	0,00	C	0,00	0,00	0,00	C
2.01.01.03.03	Fornecedores - Operações com Partes Relacionadas - No País - Circulante	0,00	C	0,00	0,00	0,00	C
2.01.01.03.04	Fornecedores - Operações com Partes Relacionadas - No Exterior - Circulante	0,00	C	0,00	0,00	0,00	C
03.50	(-) Juros a Apropriar Determinados de Ajuste a Valor Presente (WAZZ) - Fornecedores Circulante	0,00	C	0,00	0,00	0,00	C
2.01.01.03.90	Subconta - Adoção Inicial - Fornecedores - Circulante	0,00	D	0,00	0,00	0,00	C
2.01.01.05	CONTAS A PAGAR - CIRCULANTE	0,00	C	0,00	0,00	0,00	C

MATÕES DO NORTE / MA	
PROC.	2103 003 / 2024
FLS.	2774
RUB.	4

Relatório de Impressão de Pastas e Fichas

Nome Empresarial: **IMPERIO EMPREENDIMENTOS LTDA**  
 Período da Escrituração: **01/01/2023 a 31/12/2023** CNPJ: **04.966.853/0001-33** SCP:

Registro R030 - Identificação do período e forma de apuração do imposto de renda e da contribuição social sobre o lucro líquido das empresas tributadas pelo lucro presumido

Data Saída Inicial	Data Saída Final	Período de apuração
01/10/2023	31/12/2023	T04 - Quarto Trimestre

Registro P100 - Balanço Patrimonial

Código	Descrição	Saldo Inicial	D/C	Total débitos	Total créditos	Saldo final	D/C
2.01.01.05.01	Adiantamentos de Clientes - no País	0,00	C	0,00	0,00	0,00	C
2.01.01.05.02	Adiantamentos de Clientes - no Exterior	0,00	C	0,00	0,00	0,00	C
2.01.01.05.50	(-) Juros a Apropriar Decorrentes de Ajuste a Valor Presente (AVP) - Contas a Pagar - Circulante	0,00	C	0,00	0,00	0,00	C
2.01.01.05.90	Subconta - Adoção Inicial - Contas a Pagar - Circulante	0,00	C	0,00	0,00	0,00	C
2.01.01.07	EMPRÉSTIMOS OU FINANCIAMENTOS - CIRCULANTE	0,00	C	0,00	0,00	0,00	C
2.01.01.07.01	Duplicatas Descontadas	0,00	C	0,00	0,00	0,00	C
2.01.01.07.02	Empréstimos ou Financiamentos - no País - Circulante	0,00	C	0,00	0,00	0,00	C
2.01.01.07.03	Empréstimos ou Financiamentos - no Exterior - Circulante	0,00	C	0,00	0,00	0,00	C
2.01.01.07.04	Adiantamentos de Contrato de Câmbio	0,00	C	0,00	0,00	0,00	C
2.01.01.07.05	Arrendamentos - no País - Circulante	0,00	C	0,00	0,00	0,00	C

MATÕES DO NORTE / MA  
 PROC. 2103003/2024  
 FLS 2775  
 RUB

Relatório de Impressão de Pastas e Fichas

Nome Empresarial: IMPERIO EMPREENDIMENTOS LTDA

Período da Escrituração: 01/01/2023 a 31/12/2023

CNPJ: 04.966.853/0001-33

SCP:

Registro P030 - Identificação do período e forma de apuração do imposto de renda e da contribuição social sobre o lucro líquido das empresas tributadas pelo lucro presumido

Data Saldo Inicial	Data Saldo Final	Período de apuração
01/01/2023	31/12/2023	T04 - Quarto Trimestre

Registro P100 - Balanço Patrimonial

Código	Descrição	Saldo Inicial	D/C	Total débitos	Total créditos	Saldo final	D/C
2.01.01.07.06	Arrendamento - no Exterior - Circulante	0,00	C		0,00	0,00	C
2.01.01.07.50	(-) Juros e Apropriaç. Decorrentes de Ajuste à Valor Presente (AVP) - Empréstimos e Financiamentos - Circulante	0,00	C		0,00	0,00	C
2.01.01.07.90	Subconta - Adição Inicial - Empréstimos e Financiamentos - Circulante	0,00	C		0,00	0,00	C
2.01.01.09	DEBÍTIOS FISCASIS - CIRCULANTE	95.311,21	C	182.246,56	66.935,25	0,00	C
2.01.01.09.01	IRRF a Recolher - Circulante	89.390,05	C	89.390,05	0,00	0,00	C
2.01.01.09.02	IRPJ a Recolher - Circulante	0,00	D	0,00	0,00	0,00	C
2.01.01.09.03	ICMS a Recolher - Circulante	0,00	D	1.626,81	1.626,81	0,00	C
2.01.01.09.04	PIS a Recolher - Circulante	812,85	C	12.535,81	11.723,19	0,00	C
2.01.01.09.05	COFINS a Recolher - Circulante	3.750,67	C	57.867,57	54.106,90	0,00	C
2.01.01.09.06	IOF a Recolher - Circulante	0,00	C	0,00	0,00	0,00	C

MATÕES DO NORTE / MA	
PROC.	2403003/2024
FLS	2776
RUB	4

Relatório de Impressão de Pastas e Fichas

Nome Empresarial: **IMPERIO EMPREENDIMENTOS LTDA**  
 Período da Escrituração: **01/01/2023 a 31/12/2023** CNPJ: **04.966.853/0001-33** SCP:

Registro P030 - Identificação do período e forma de apuração do imposto de renda e da contribuição social sobre o lucro líquido das empresas tributadas pelo lucro presumido

Data Saldo Inicial: 01/10/2023  
 Data Saldo Final: 31/12/2023  
 Período de apuração: T04 - Quarto Trimestre

Registro P100 - Balanço Patrimonial

Código	Descrição	Saldo Inicial	D/C	Total débitos	Total créditos	Saldo final	D/C
2.01.01.09.07	CGRE a Recolher - Circulante	0,00	C	0,00	0,00	0,00	C
2.01.01.09.08	Tributos Municipais a Recolher	0,00	C	0,00	0,00	0,00	C
2.01.01.09.09	Parcelamentos Especiais a Recolher - Tributos Federais - Circulante	0,00	D	0,00	0,00	0,00	C
2.01.01.09.10	Parcelamentos Especiais a Recolher - Tributos Estaduais e Municipais - Circulante	0,00	C	0,00	0,00	0,00	C
2.01.01.09.11	Contribuição a Recolher - Desoneração da Folha de Pagamento	0,00	C	0,00	0,00	0,00	C
2.01.01.09.12	Tributos Retidos a Recolher - Circulante	0,00	C	0,00	0,00	0,00	C
2.01.01.09.13	IRPJ a Recolher - Circulante	0,00	C	0,00	0,00	0,00	C
2.01.01.09.14	CSLL a Recolher - Circulante	1.367,64	C	20.636,32	19.478,48	0,00	C
2.01.01.09.26	Quintos Tributos a Recolher - Circulante	0,00	C	0,00	0,00	0,00	C
2.01.01.11	VALORES MOBILIÁRIOS - HEDGE - NO PAIS	0,00	C	0,00	0,00	0,00	C

MATÕES DO NORTE / MA  
 PROC. 2103003 / 2024  
 FLS. 2777  
 RUB. 4

Relatório de Impressão de Pastas e Fichas

Nome Empresarial: IMPERIO EMPREENDIMENTOS LTDA  
 Período da Escrituração: 01/01/2023 a 31/12/2023 CNPJ: 04.966.853/0001-33 SCP:

Registro P030 - Identificação do período e forma de apuração do imposto de renda e da contribuição social sobre o lucro líquido das empresas tributadas pelo lucro presumido

Data Saldo Inicial: 01/01/2023 Data Saldo Final: 31/12/2023 Período de apuração: T04 - Quarto Trimestre

Registro P100 - Balanço Patrimonial

Código	Descrição	Saldo Inicial	D/C	Total débitos	Total créditos	Saldo final	D/C
2.01.01.11.01	Derivativos - Hedge Valor Justo - No País	0,00	C	0,00	0,00	0,00	C
2.01.01.11.02	Derivativos - Hedge Fluxo de Caixa - No País	0,00	C	0,00	0,00	0,00	C
2.01.01.11.03	Derivativos - Hedge Investimento no Exterior - No País	0,00	C	0,00	0,00	0,00	C
2.01.01.11.70	Subconta - Ajusto a Valor Justo - Valores Mobiliários - Hedge - No País	0,00	C	0,00	0,00	0,00	C
2.01.01.11.80	Subconta - Adopção Inicial - Valores Mobiliários - Hedge - No País	0,00	C	0,00	0,00	0,00	C
2.01.01.12	VALORES MOBILIÁRIOS - HEDGE - NO EXTERIOR	0,00	C	0,00	0,00	0,00	C
2.01.01.12.01	Derivativos - Hedge Valor Justo - No Exterior	0,00	C	0,00	0,00	0,00	C
2.01.01.12.02	Derivativos - Hedge Fluxo de Caixa - No Exterior	0,00	C	0,00	0,00	0,00	C
2.01.01.12.03	Derivativos - Hedge Investimento no Exterior - No Exterior	0,00	C	0,00	0,00	0,00	C
2.01.01.12.70	Subconta - Ajusto a Valor Justo - Valores Mobiliários - Hedge - No Exterior	0,00	C	0,00	0,00	0,00	C

Relatório de Impressão de Pastas e Fichas

Nome Empresarial: IMPERIO EMPREENDIMENTOS LTDA

Período da Escrituração: 01/01/2023 a 31/12/2023

CNPJ: 04.966.853/0001-33

SCP:

Registro P030 - Identificação do período e forma de apuração do imposto de renda e da contribuição social sobre o lucro líquido das empresas tributadas pelo lucro presumido

Data Saldo Inicial: 01/10/2023  
 Data Saldo Final: 31/12/2023  
 Período de apuração: T04 - Quarto Trimestre

Registro P100 - Balanço Patrimonial

Código	Descrição	Saldo Inicial	D/C	Total débitos	Total créditos	Saldo final	D/C
2.01.01.12.90	Subconta - Adoção Inicial - Valores Mobiliários - Hedge - No Exterior	0,00	C	0,00	0,00	0,00	C
2.01.01.13	TÍTULOS DE DÍVIDA - CIRCULANTE	0,00	C	0,00	0,00	0,00	C
2.01.01.13.01	Debêntures a Pagar - Circulante	0,00	C	0,00	0,00	0,00	C
2.01.01.13.02	Prêmio na Emissão de Debêntures - Circulante	0,00	C	0,00	0,00	0,00	C
2.01.01.13.04	Notas Promissórias a Pagar	0,00	C	0,00	0,00	0,00	C
2.01.01.13.05	Bônus a Pagar	0,00	C	0,00	0,00	0,00	C
2.01.01.13.06	Certificados de Recebíveis Imobiliários - CRI	0,00	C	0,00	0,00	0,00	C
2.01.01.13.07	Certificados de Recebíveis do Agronegócio - CRA	0,00	C	0,00	0,00	0,00	C
2.01.01.13.25	Outros Títulos de Dívida a Pagar - Pelo Custo Amortizado - Circulante	0,00	C	0,00	0,00	0,00	C
2.01.01.13.27	Custos a Amortizar - Títulos de Dívida - Circulante	0,00	C	0,00	0,00	0,00	C



MATÕES DO NORTE / MA  
 PROC. 2403003/2024  
 FLS 2779  
 RUB. ✓

Relatório de Impressão de Pastas e Fichas

Nome Empresarial: IMPERIO EMPREENDIMENTOS LTDA  
 Período da Escrituração: 01/01/2023 a 31/12/2023 CNPJ: 04.966.853/0001-33 SCP:

Registro P030 - Identificação do período e forma de apuração do imposto de renda e da contribuição social sobre o lucro líquido das empresas tributadas pelo lucro presumido

Data Saldo Inicial	Data Saldo Final	Período de apuração
01/01/2023	31/12/2023	T04 - Quarto Trimestre

Registro P100 - Balanço Patrimonial

Código	Descrição	Saldo Inicial	D/C	Total débitos	Total créditos	Saldo final	D/C
2.01.01.13.28	Outros Tributos de Dívida a Pagar - Pelo Valor Justo (VJR) - Circulante	0,00	C	0,00	0,00	0,00	C
2.01.01.13.29	(-) Deságio a Aproprietar - Tributos de Dívida - Circulante	0,00	C	0,00	0,00	0,00	C
2.01.01.13.50	(-) Juros a Aproprietar Decorrentes do Ajuste a Valor Presente (AVP) - Tributos de Dívida - Circulante	0,00	C	0,00	0,00	0,00	C
2.01.01.13.70	Subconta - Ajuste a Valor Justo - Tributos de Dívida a Pagar - Circulante	0,00	C	0,00	0,00	0,00	C
2.01.01.13.90	Subconta - Atoção Inicial - Tributos de Dívida - Circulante	0,00	C	0,00	0,00	0,00	C
2.01.01.15	PROVISÕES - CIRCULANTE	0,00	C	0,00	0,00	0,00	C
2.01.01.15.01	Provisão para o Imposto de Renda	0,00	C	0,00	0,00	0,00	C
15.02	Provisão para a Contribuição Social sobre o Lucro Líquido	0,00	C	0,00	0,00	0,00	C
2.01.01.15.03	Impostos a Pagar	0,00	C	0,00	0,00	0,00	C
2.01.01.15.04	13º Salário a Pagar	0,00	C	0,00	0,00	0,00	C

MATÕES DO NORTE / MA	
PROC.	2403003/2024
FLS.	2780
RUB.	4

Relatório de Impressão de Pastas e Fichas

Nome Empresarial: **IMPERIO EMPREENDIMENTOS LTDA**  
 Período da Escrituração: **01/01/2023 a 31/12/2023** CNPJ: **04.968.853/0001-33** SCP:

Registro P030 - Identificação do período e forma de apuração do imposto de renda e da contribuição social sobre o lucro líquido das empresas tributadas pelo lucro presumido

Data Saldo Inicial	Data Saldo Final	Período de apuração
01/01/2023	31/12/2023	T04 - Quarto Trimestre

Registro P100 - Balanço Patrimonial

Código	Descrição	Saldo inicial	D/C	Total débitos	Total créditos	Saldo final	D/C
2.01.01.15.05	Provisões de Natureza Trabalhista - Circulante	0,00	C	0,00	0,00	0,00	C
2.01.01.15.06	Provisões de Natureza Tributária - Circulante	0,00	C	0,00	0,00	0,00	C
2.01.01.15.07	Provisões de Natureza Civil - Circulante	0,00	C	0,00	0,00	0,00	C
2.01.01.15.26	Outras Provisões	0,00	C	0,00	0,00	0,00	C
2.01.01.15.52	(-) Juros a Apropriar Descontados de Ajuste a Valor Presente (AVP) - Provisões - Circulante	0,00	C	0,00	0,00	0,00	C
2.01.01.17	OUTRAS OBRIGAÇÕES - CIRCULANTE	0,00	C	0,00	0,00	0,00	C
2.01.01.17.01	Mutuos - Partes Não Relacionadas - No País - Circulante	0,00	C	0,00	0,00	0,00	C
2.01.01.17.02	Mutuos - Partes Não Relacionadas - No Exterior - Circulante	0,00	C	0,00	0,00	0,00	C
2.01.01.17.03	Mutuos - Partes Relacionadas - No País - Circulante	0,00	C	0,00	0,00	0,00	C
2.01.01.17.04	Mutuos - Partes Relacionadas - No Exterior - Circulante	0,00	C	0,00	0,00	0,00	C

Relatório de Impressão de Pastas e Fichas

Nome Empresarial: IMPERIO EMPREENDIMENTOS LTDA  
 Período da Escrituração: 01/01/2023 a 31/12/2023 CNPJ: 04.966.853/0001-33 SCP:

Registro P030 - Identificação do período e forma de apuração do imposto de renda e da contribuição social sobre o lucro líquido das empresas tributadas pelo lucro presumido

Data Saldos Inicial: 01/10/2023 Data Saldos Final: 31/12/2023 Período de apuração: T04 - Quarto Trimestre

Registro P100 - Balanço Patrimonial

Código	Descrição	Saldo Inicial	D/C	Total débitos	Total créditos	Saldo final	D/C
2.01.01.17.09	Contraprestação Contingente Passiva - Combinação de Negócios - Circulante	0,00	C	0,00	0,00	0,00	C
2.01.01.17.10	Passivo Contingente Assumido em Combinação de Negócios - Circulante	0,00	C	0,00	0,00	0,00	C
2.01.01.17.11	Fabrilamento para Entrega Futura - Circulante	0,00	C	0,00	0,00	0,00	C
2.01.01.17.12	Juros sobre o Capital Próprio a Pagar - Circulante	0,00	C	0,00	0,00	0,00	C
2.01.01.17.13	Dividendos a Pagar - Circulante	0,00	C	0,00	0,00	0,00	C
2.01.01.17.15	Conta de Controle de Custos Contratado - Circulante	0,00	C	0,00	0,00	0,00	C
2.01.01.17.16	Conta de Controle de Custos Orçados - Circulante	0,00	C	0,00	0,00	0,00	C
2.01.17.25	Direitos Creditados a Pagar - Circulante	0,00	C	0,00	0,00	0,00	C
2.01.01.17.28	Outras Obrigações - Circulante	0,00	C	0,00	0,00	0,00	C
2.01.01.17.50	Outros e Apropriação Decorrentes de Ajuste a Valor Presente (AVP) - Outras Contas a Pagar - Circulante	0,00	C	0,00	0,00	0,00	C

MATÕES DO NORTE / MA  
 PROC. 2103003/2024  
 FLS 2782  
 RUB *[assinatura]*

Relatório de Impressão de Pastas e Fichas

Nome Empresarial: IMPERIO EMPREENDIMENTOS LTDA  
 Período da Escrituração: 01/01/2023 a 31/12/2023 CNPJ: 04.966.853/0001-33 SCP:

Registro P030 - Identificação do período e forma de apuração do imposto de renda e da contribuição social sobre o lucro líquido das empresas tributadas pelo lucro presumido

Data Saldo Inicial: 01/10/2023 Data Saldo Final: 31/12/2023 Período de apuração: T04 - Quarto Trimestre

Registro P100 - Balanço Patrimonial

Código	Descrição	Saldo Inicial	D/C	Total débitos	Total créditos	Saldo final	D/C
2.01.01.17.60	CPC 47 - Passivos de Contrato - Circulante	0,00	C	0,00	0,00	0,00	C
2.01.01.19	Receitas Diferidas	0,00	C	0,00	0,00	0,00	C
2.01.01.19.01	Receitas Diferidas	0,00	C	0,00	0,00	0,00	C
2.01.01.19.02	(-) Custos Correspondentes às Receitas Diferidas	0,00	C	0,00	0,00	0,00	C
2.01.01.19.03	Subvenção Governamental a Apropriar	0,00	C	0,00	0,00	0,00	C
2.01.01.19.50	(-) Juntas e Apropriações Decretórias de Ajuda a Valor Presente (AVP) - Receitas Diferidas	0,00	C	0,00	0,00	0,00	C
2.02	PASSIVO NÃO-CIRCULANTE	0,00	C	0,00	0,00	0,00	C
2.02.01	OBRIGAÇÕES A LONGO PRAZO	0,00	C	0,00	0,00	0,00	C
2.02.01.01	EMPRÉSTIMOS E FINANCIAMENTOS - LONGO PRAZO	0,00	C	0,00	0,00	0,00	C
2.02.01.01.01	Emissões - No País - Longo Prazo	0,00	C	0,00	0,00	0,00	C

Relatório de Impressão de Pastas e Fichas

Nome Empresarial: IMPERIO EMPREENDIMENTOS LTDA  
 Período da Escrituração: 01/01/2023 a 31/12/2023 CNPJ: 04.966.853/0001-33 SCP:

Registro P030 - Identificação do período e forma de apuração do imposto de renda e da contribuição social sobre o lucro líquido das empresas tributadas pelo lucro presumido

Data Saldo Inicial: 01/01/2023 Data Saldo Final: 31/12/2023 Período de apuração: T04 - Quarto Trimestre

Registro P100 - Balanço Patrimonial

Código	Descrição	Saldo Inicial	D/C	Total débitos	Total créditos	Saldo final	D/C
2.02.01.01.02	Fornecedores - No Exterior - Longo Prazo	0,00	D	0,00	0,00	0,00	C
2.02.01.01.03	Créditos por Financiamento - Longo Prazo	0,00	C	0,00	0,00	0,00	C
2.02.01.01.04	Títulos a Pagar - Longo Prazo	0,00	C	0,00	0,00	0,00	C
2.02.01.01.05	Duplicatas Descontadas - Longo Prazo	0,00	C	0,00	0,00	0,00	C
2.02.01.01.06	Empréstimos ou Financiamentos - no País - Longo Prazo	0,00	C	0,00	0,00	0,00	C
2.02.01.01.07	Empréstimos ou Financiamentos - no Exterior - Longo Prazo	0,00	C	0,00	0,00	0,00	C
2.02.01.01.08	Adiantamentos de Contrato de Câmbio	0,00	C	0,00	0,00	0,00	C
2.02.01.01.09	Arrendamentos no País - Longo Prazo	0,00	C	0,00	0,00	0,00	C
2.02.01.01.10	Arrendamentos no Exterior - Longo Prazo	0,00	C	0,00	0,00	0,00	C
2.02.01.01.11	Adiantamento de Clientes - no País - Longo Prazo	0,00	C	0,00	0,00	0,00	C

Relatório de Impressão de Pastas e Fichas

Nome Empresarial: IMPERIO EMPREENDIMENTOS LTDA  
 Período da Escrituração: 01/01/2023 a 31/12/2023 CNPJ: 04.966.853/0001-33 SCP:

Registro P030 - Identificação do período e forma de apuração do imposto de renda e da contribuição social sobre o lucro líquido das empresas tributadas pelo lucro presumido

Data Saída Inicial: 01/01/2023 Data Saída Final: 31/12/2023 Período de apuração: T04 - Quarto Trimestre

Registro P100 - Balanço Patrimonial

Código	Descrição	Saldo Inicial	D/C	Total débitos	Total créditos	Saldo final	D/C
2.02.01.01.12	Adiantamento de Clientes - no Exterior - Longo Prazo	0,00	C	0,00	0,00	0,00	C
2.02.01.01.50	F.Juros e Apropriações Decorrentes de Ajuste a Valor Presente (AVP) - Empréstimos e Financiamentos - Longo Prazo	0,00	C	0,00	0,00	0,00	C
2.02.01.01.70	Subconta - Ajuste a Valor Justo - Empréstimos e Financiamentos - Longo Prazo	0,00	C	0,00	0,00	0,00	C
2.02.01.01.90	Subconta - Adoção Inicial - Empréstimos e Financiamentos - Longo Prazo	0,00	C	0,00	0,00	0,00	C
2.02.01.02	BENEFÍCIOS A EMPREGADOS - LONGO PRAZO	0,00	C	0,00	0,00	0,00	C
2.02.01.02.01	Benefícios Pós-Emprego - Longo Prazo	0,00	C	0,00	0,00	0,00	C
2.02.01.02.02	Outros Benefícios de Longo Prazo - Longo Prazo	0,00	C	0,00	0,00	0,00	C
2.02.01.02.03	Benefícios Resarcitórios - Longo Prazo	0,00	C	0,00	0,00	0,00	C
2.02.01.03	OBRIGAÇÕES FISCAIS - LONGO PRAZO	0,00	C	0,00	0,00	0,00	C
2.02.01.03.01	Parcelamentos Especiais e Crônimos a Razões - Tributos Federais - Longo Prazo	0,00	C	0,00	0,00	0,00	C

Relatório de Impressão de Pastas e Fichas

Nome Empresarial: IMPERIO EMPREENDIMENTOS LTDA  
 Período da Escrituração: 01/01/2023 a 31/12/2023 CNPJ: 04.966.853/0001-33 SCP:

Registro P030 - Identificação do período e forma de apuração do imposto de renda e da contribuição social sobre o lucro líquido das empresas tributadas pelo lucro presumido

Data Saldo Inicial: 01/10/2023 Data Saldo Final: 31/12/2023 Período de Apuração: T04 - Quarto Trimestre

Registro P100 - Balanço Patrimonial

Código	Descrição	Saldo Inicial	D/C	Total débitos	Total créditos	Saldo final	D/C
2.02.01.03.02	Parcelamentos Especiais e Ordinários a Recolher - Tributos Estaduais e Municipais - Longo Prazo	0,00	C	0,00	0,00	0,00	C
2.02.01.03.28	Outros Tributos a Recolher - Longo Prazo	0,00	C	0,00	0,00	0,00	C
2.02.01.05	PASSIVOS FISCAIS DIFERIDOS - LONGO PRAZO	0,00	C	0,00	0,00	0,00	C
2.02.01.05.01	Débitos Fiscais IRPJ - Diferenças Temporárias - Longo Prazo	0,00	C	0,00	0,00	0,00	C
2.02.01.05.02	Débitos Fiscais CSLL - Diferenças Temporárias - Longo Prazo	0,00	C	0,00	0,00	0,00	C
2.02.01.07	TÍTULOS DE DÍVIDA - LONGO PRAZO	0,00	C	0,00	0,00	0,00	C
2.02.01.07.01	Debêntures a Pagar - Longo Prazo	0,00	C	0,00	0,00	0,00	C
2.02.01.07.02	Prêmio na Emissão de Debêntures - Longo Prazo	0,00	C	0,00	0,00	0,00	C
2.02.01.07.04	Notas Promissórias a Pagar - Longo Prazo	0,00	C	0,00	0,00	0,00	C
2.02.01.07.05	Bônus a Pagar	0,00	C	0,00	0,00	0,00	C

MATÕES DO NORTE / MA  
 PROC. 2403 603/2024  
 FLS 2726  
 RUB. ✓

Relatório de Impressão de Pastas e Fichas

Nome Empresarial: IMPERIO EMPREENDIMENTOS LTDA  
 Período da Escrituração: 01/01/2023 a 31/12/2023 CNPJ: 04.966.853/0001-33 SCP:

Registro P030 - Identificação do período e forma de apuração do imposto de renda e da contribuição social sobre o lucro líquido das empresas tributadas pelo lucro presumido

Data Saldo Inicial: 01/10/2023 Data Saldo Final: 31/12/2023 Período de apuração: T04 - Quarto Trimestre

Registro P100 - Balanço Patrimonial

Código	Descrição	Saldo Inicial	D/C	Total débitos	Total créditos	Saldo final	D/C
2.02.01.07.06	Certificados de Recebíveis Imobiliários(CRI) - Longo Prazo	0,00	C	0,00	0,00	0,00	C
2.02.01.07.07	Certificados de Recebíveis do Agronegócio(CRA) - Longo Prazo	0,00	C	0,00	0,00	0,00	C
2.02.01.07.25	Outros Títulos de Dívida a Pagar - Pelo Custo Amortizado - Longo Prazo	0,00	C	0,00	0,00	0,00	C
2.02.01.07.27	(-) Custos a Amortizar - Títulos de Dívida - Longo Prazo	0,00	C	0,00	0,00	0,00	C
2.02.01.07.28	Outros Títulos de Dívida a Pagar - Pelo Valor Justo(VJPR) - Longo Prazo	0,00	C	0,00	0,00	0,00	C
2.02.01.07.29	(-) Deságio a Apropriar - Debêntures - Longo Prazo	0,00	C	0,00	0,00	0,00	C
2.02.01.07.70	Subconta - Ajuste a Valor Justo - Títulos de Dívida a Pagar - Longo Prazo	0,00	C	0,00	0,00	0,00	C
01.09	PROVISÕES - LONGO PRAZO	0,00	C	0,00	0,00	0,00	C
2.02.01.05.01	Provisões de Natureza Trabalhista - Longo Prazo	0,00	C	0,00	0,00	0,00	C
2.02.01.09.00	Provisões de Natureza Tributária - Longo Prazo	0,00	C	0,00	0,00	0,00	C



MATÔES DO NORTE / M  
 PROC. 2103 GO 3/2024  
 FLS. 2787  
 RUB. ✓

Relatório de Impressão de Pastas e Fichas

Nome Empresarial: IMPERIO EMPREENDIMENTOS LTDA  
 Período da Escrituração: 01/01/2023 a 31/12/2023 CNPJ: 04.966.853/0001-33 SCP:

Registro P030 - Identificação do período e forma de apuração do imposto de renda e da contribuição social sobre o lucro líquido das empresas tributadas pelo lucro presumido

Data Saldo Inicial: 01/10/2023 Data Saldo Final: 31/12/2023 Período de apuração: T04 - Quarto Trimestre

Registro P100 - Balanço Patrimonial

Código	Descrição	Saldo Inicial	D/C	Total débitos	Total créditos	Saldo final	D/C
2.02.01.09.03	Provisões de Natureza Cível - Longo Prazo	0,00	C	0,00	0,00	0,00	C
2.02.01.09.28	Outras Provisões - Longo Prazo	0,00	C	0,00	0,00	0,00	C
2.02.01.10	DEBIDÇÕES FISCAIS - LONGO PRAZO	0,00	C	0,00	0,00	0,00	C
2.02.01.10.01	IRRF a Recolher - Longo Prazo	0,00	C	0,00	0,00	0,00	C
2.02.01.10.02	IRPJ a Recolher - Longo Prazo	0,00	C	0,00	0,00	0,00	C
2.02.01.10.03	ICMS a Recolher - Longo Prazo	0,00	C	0,00	0,00	0,00	C
2.02.01.10.04	PIS a Recolher - Longo Prazo	0,00	C	0,00	0,00	0,00	C
2.02.01.10.05	COFINS a Recolher - Longo Prazo	0,00	C	0,00	0,00	0,00	C
2.02.01.10.06	ICFMS a Recolher - Longo Prazo	0,00	C	0,00	0,00	0,00	C
2.02.01.10.07	CIDE a Recolher - Longo Prazo	0,00	C	0,00	0,00	0,00	C

MATÕES DO NORTE / MA  
 PROC. 2103 003 / 2024  
 FLS 2783  
 RUB 04

Relatório de Impressão de Pastas e Fichas

Nome Empresarial: IMPERIO EMPREENDIMENTOS LTDA  
 Período da Escrituração: 01/01/2023 a 31/12/2023 CNPJ: 04.966.853/0001-33 SCP:

Registro P030 - Identificação do período e forma de apuração do imposto de renda e da contribuição social sobre o lucro líquido das empresas tributadas pelo lucro presumido

Data Saldos Inicial: 01/10/2023 Data Saldos Final: 31/12/2023 Período de apuração: T04 - Quarto Trimestre

Registro P100 - Balanço Patrimonial

Código	Descrição	Saldo Inicial	D/C	Total débitos	Total créditos	Saldo final	D/C
2.02.01.10.08	Tributos Municipais a Recolher - Longo Prazo	0,00	C	0,00	0,00	0,00	C
2.02.01.10.09	Parcelamentos Especiais a Recolher - Tributos Federais - Longo Prazo	0,00	C	0,00	0,00	0,00	C
2.02.01.10.10	Parcelamentos Especiais a Recolher - Tributos Estaduais e Municipais - Longo Prazo	0,00	C	0,00	0,00	0,00	C
2.02.01.10.11	Contribuição a Recolher - Desoneração da Folha de Pagamento - Longo Prazo	0,00	C	0,00	0,00	0,00	C
2.02.01.10.28	Outros Tributos a Recolher - Longo Prazo	0,00	C	0,00	0,00	0,00	C
2.02.01.11	OUTRAS OBRIGAÇÕES - LONGO PRAZO	0,00	C	0,00	0,00	0,00	C
2.02.01.11.01	Mútuos - Partes Não Relacionadas - No País - Longo Prazo	0,00	C	0,00	0,00	0,00	C
2.02.01.11.02	Mútuos - Partes Não Relacionadas - Longo Prazo	0,00	C	0,00	0,00	0,00	C
2.02.01.11.03	Mútuos - Partes Relacionadas - No País - Longo Prazo	0,00	C	0,00	0,00	0,00	C
2.02.01.11.04	Mútuos - Partes Relacionadas - No Exterior - Longo Prazo	0,00	C	0,00	0,00	0,00	C

Relatório de Impressão de Pastas e Fichas

Nome Empresarial: IMPERIO EMPREENDIMENTOS LTDA  
 Período da Escrituração: 01/01/2023 a 31/12/2023 CNPJ: 04.966.853/0001-33 SCP:

Registro P030 - Identificação do período e forma de apuração do imposto de renda e da contribuição social sobre o lucro líquido das empresas tributadas pelo lucro presumido

Data Sétor Inicial	Data Sétor Final	Período de apuração
01/01/2023	31/12/2023	T04 - Quarto Trimestre

Registro P100 - Balanço Patrimonial

Código	Descrição	Saldo Inicial	D/C	Total débitos	Total créditos	Saldo final	D/C
2.02.01.11.10	Passivo Contingente Assumido em Combinação de Negócios - Longo Prazo	0,00	C	0,00	0,00	0,00	C
2.02.01.11.13	Ajustamento para Futuro Aumento de Capital - Passivos - Longo Prazo	0,00	C	0,00	0,00	0,00	C
2.02.01.11.15	Conta de Controle de Custo Contratado - Longo Prazo	0,00	C	0,00	0,00	0,00	C
2.02.01.11.16	Conta de Controle de Custo Orçado - Longo Prazo	0,00	C	0,00	0,00	0,00	C
2.02.01.11.22	(-) Ajuste a Valor Presente - Outras Contas a Pagar - Longo Prazo	0,00	C	0,00	0,00	0,00	C
2.02.01.11.28	Outras Obrigações - Longo Prazo	0,00	C	0,00	0,00	0,00	C
2.02.01.11.50	(-) Juros a Apropriação Descontados de Ajuste a Valor Presente (AVP) - Outras Obrigações - Longo Prazo	0,00	C	0,00	0,00	0,00	C
01.11.60	DPC 47 - Passivos de Controle - Longo Prazo	0,00	C	0,00	0,00	0,00	C
2.02.01.11.70	Subsídios - Ajuste a Valor Justo - Outras Obrigações - Longo Prazo	0,00	C	0,00	0,00	0,00	C
2.02.01.11.90	Subsídios - Adoção Inicial - Outras Obrigações - Longo Prazo	0,00	C	0,00	0,00	0,00	C

MATÕES DO NORTE - MA  
 PROC. 210300312024  
 PLS. 2790  
 RUB. 4

Relatório de Impressão de Pastas e Fichas

Nome Empresarial: IMPERIO EMPREENDIMENTOS LTDA  
 Período da Escrituração: 01/01/2023 a 31/12/2023 CNPJ: 04.966.853/0001-33 SCP:

Registro P030 - Identificação do período e forma de apuração do imposto de renda e da contribuição social sobre o lucro líquido das empresas tributadas pelo lucro presumido

Data Saldos Iniciais	Data Saldos Finais	Período de apuração
01/01/2023	31/12/2023	T04 - Quarto Trimestre

Registro P100 - Balanço Patrimonial

Código	Descrição	Saldo Inicial	D/C	Total débitos	Total créditos	Saldo final	D-C
2.02.01.21	RECEITAS DIFERIDAS	0,00	C	0,00	0,00	0,00	C
2.02.01.21.01	Receitas Diferidas	0,00	C	0,00	0,00	0,00	C
2.02.01.21.02	(-) Custos Correspondentes às Receitas Diferidas	0,00	C	0,00	0,00	0,00	C
2.02.01.21.03	Subvenção Governamental a Apropriar	0,00	C	0,00	0,00	0,00	C
2.02.01.21.50	(-) Juros a Apropriar Decorrentes de Ajuste a Valor Presente (AVP) - Receita Diferida - Longo Prazo	0,00	C	0,00	0,00	0,00	C
2.02.01.21.70	Subconta - Ajuste a Valor Justo - Receita Diferida - Longo Prazo	0,00	C	0,00	0,00	0,00	C
2.02.01.21.90	Escolha - Ação Inicial - Receita Diferida - Longo Prazo	0,00	C	0,00	0,00	0,00	C
2.03	PATRIMÔNIO LÍQUIDO	7.470.501,83	C	5.799.473,50	4.847.803,62	8.518.831,95	C
2.03.01	CAPITAL SOCIAL	100.000,00	C	0,00	0,00	100.000,00	C
2.03.01.01	CAPITAL REALIZADO - DE RESIDENTE NO PAÍS	100.000,00	C	0,00	0,00	100.000,00	C

MATÕES DO NORTE  
 PROC. 2403003/2024  
 PLS. 2791  
 RUB. ✓

Relatório de Impressão de Pastas e Fichas

Nome Empresarial: IMPERIO EMPREENDIMENTOS LTDA  
 Período da Escrituração: 01/01/2023 a 31/12/2023 CNPJ: 04.966.853/0001-33 SCP:

Registro P030 - Identificação do período e forma de apuração do imposto de renda e da contribuição social sobre o lucro líquido das empresas tributadas pelo lucro presumido

Data Saldo Inicial: 01/10/2023 Data Saldo Final: 31/12/2023 Período de Apuração: T04 - Quarto Trimestre

Registro P100 - Balanço Patrimonial

Código	Descrição	Saldo inicial	D/C	Total débitos	Total créditos	Saldo final	D/C
2.03.01.01.01	Capital Subscrito de Domiciliados e Residentes no País	100.000,00	C	0,00	0,00	100.000,00	C
2.03.01.01.21	(-) Capital a Integralizar de Domiciliados e Residentes no País	0,00	C	0,00	0,00	0,00	C
2.03.01.02	CAPITAL REALIZADO - DE NÃO RESIDENTE NO PAÍS	0,00	C	0,00	0,00	0,00	C
2.03.01.02.01	Capital Subscrito de Domiciliados e Residentes no Exterior	0,00	C	0,00	0,00	0,00	C
2.03.01.02.10	(-) Capital a Integralizar de Domiciliados e Residentes no Exterior	0,00	C	0,00	0,00	0,00	C
2.03.01.10	GASTOS COM EMISSÕES DE TÍTULOS PATRIMONIAIS	0,00	C	0,00	0,00	0,00	C
2.03.01.10.01	(-) Gastos com Emissão de Ações	0,00	C	0,00	0,00	0,00	C
2.03.02	RESERVAS	0,00	C	0,00	0,00	0,00	C
2.03.02.01	RESERVAS DE CAPITAL	0,00	C	0,00	0,00	0,00	C
2.03.02.01.01	Ações na Emissão de Ações	0,00	C	0,00	0,00	0,00	C

MATÕES DO NORTE / MA  
 PROC. 2403003/2024  
 FLS. 2792  
 RUB. 4

Relatório de Impressão de Pastas e Fichas

Nome Empresarial: IMPERIO EMPREENDIMENTOS LTDA  
 Período da Escrituração: 01/01/2023 a 31/12/2023 CNPJ: 04.966.853/0001-33 SCP:

Registro P030 - Identificação do período e forma de apuração do imposto de renda e da contribuição social sobre o lucro líquido das empresas tributadas pelo lucro presumido

Data Saldos Inicial: 01/10/2023 Data Saldos Final: 31/12/2023 Período de apuração: T04 - Quarto Trimestre

Registro P100 - Balanço Patrimonial

Código	Descrição	Saldo Inicial	D/C	Total débitos	Total créditos	Saldo final	D/C
2.03.02.01.02	Reserva Especial de Ação na Incorporação	0,00	D	0,00	0,00	0,00	C
2.03.02.01.03	Atenuação de Faltas Beneficiários e Bônus de Subscrição	0,00	C	0,00	0,00	0,00	C
2.03.02.01.11	Doações e Subvenções para Investimentos (Reserva constituída até 31/12/2007)	0,00	C	0,00	0,00	0,00	C
2.03.02.01.12	Prêmio Rescatado na Emissão de Debêntures (Reserva constituída até 31/12/2007)	0,00	C	0,00	0,00	0,00	C
2.03.02.01.99	Outras Reservas de Capital	0,00	C	0,00	0,00	0,00	C
2.03.02.02	RESERVAS DE REAVLIAÇÃO	0,00	C	0,00	0,00	0,00	D
2.03.02.02.01	Reavaliação de Ativos Eternos	0,00	C	0,00	0,00	0,00	C
1.02.02.02	Reavaliação de Ativos em Coligadas Controladas pelo MEP	0,00	C	0,00	0,00	0,00	C
1.03.02.03	RESERVAS DE LUCROS	0,00	C	0,00	0,00	0,00	C
2.03.02.03.01	Reserva Legal	0,00	C	0,00	0,00	0,00	C

MATÕES DO NORTE / MA  
 PROC. 2403003/2024  
 FLS. 2793  
 RUB. ✓

Relatório de Impressão de Pastas e Fichas

Nome Empresarial: IMPERIO EMPREENDIMENTOS LTDA  
 Período da Escrituração: 01/01/2023 a 31/12/2023 CNPJ: 04.966.853/0001-33 SCP:

Registro P030 - Identificação do período e forma de apuração do imposto de renda e da contribuição social sobre o lucro líquido das empresas tributadas pelo lucro presumido

Data Saldo Inicial: 01/01/2023 Data Saldo Final: 31/12/2023 Período de apuração: T04 - Quarto Trimestre

Registro P100 - Balanço Patrimonial

Código	Descrição	Saldo Inicial	D/C	Total débitos	Total créditos	Saldo final	D/C
2.03.02.03.02	Reserva Estatutária	0,00	C	0,00	0,00	0,00	C
2.03.02.03.03	Reserva para Contingência	0,00	C	0,00	0,00	0,00	C
2.03.02.03.04	Reserva de Incentivos Fiscais	0,00	C	0,00	0,00	0,00	C
2.03.02.03.05	Reserva de Lucros para Expansão	0,00	C	0,00	0,00	0,00	C
2.03.02.03.06	Reserva de Lucros a Realizar	0,00	C	0,00	0,00	0,00	C
2.03.02.03.07	Reserva Especial para Dividendo Obrigatório não Distribuído	0,00	C	0,00	0,00	0,00	C
2.03.02.03.08	Reserva de Prêmio na Emissão de Debêntures	0,00	C	0,00	0,00	0,00	C
2.03.09	Reserva para Aumento de Capital (Lei nº 9.249/1996, art. 2º, § 9º)	0,00	C	0,00	0,00	0,00	C
2.03.02.03.29	Outras Reservas de Lucros	0,00	C	0,00	0,00	0,00	C
2.03.03	AJUSTES DE AVALIAÇÃO PATRIMONIAL	0,00	C	0,00	0,00	0,00	C

MATÕES DO NORTE / MA  
 PROC. 2103003/2024  
 FLS 2794  
 RUB. ✓

Relatório de Impressão de Pastas e Fichas

Nome Empresarial:	IMPERIO EMPREENDIMENTOS LTDA	CNPJ:	04.966.853/0001-35	SCP:	
Período da Escrituração:	01/01/2023 a 31/12/2023				

Registro P030 - Identificação do período e forma de apuração do imposto de renda e da contribuição social sobre o lucro líquido das empresas tributadas pelo lucro presumido

Data Saldos Inicial	Data Saldos Final	Período de apuração
01/01/2023	31/12/2023	T04 - Quarto Trimestre

Registro P100 - Balanço Patrimonial

Código	Descrição	Saldo Inicial	D/C	Total débitos	Total créditos	Saldo final	D/C
2.03.03.01	AJUSTES DE AVALIAÇÃO PATRIMONIAL	0,00	C	0,00	0,00	0,00	C
2.03.03.01.01	Contrapartida Ajustes Ativos Financeiros Disponíveis para Venda	0,00	C	0,00	0,00	0,00	C
2.03.03.01.02	Contrapartida Ajustes em Operações de Hedge	0,00	C	0,00	0,00	0,00	C
2.03.03.01.03	Contrapartida da Diferença Positiva de Ativo Imobilizado Transferido para Propriedade para Investimento	0,00	C	0,00	0,00	0,00	C
2.03.03.01.04	Contrapartida de Ajustes dos Planos de Benefícios a Empregados	0,00	C	0,00	0,00	0,00	C
2.03.03.01.05	Contrapartida de Ajustes do Ativo Imobilizado e de Propriedades para Investimento - Adoção Inicial CPC6	0,00	C	0,00	0,00	0,00	C
2.03.03.01.06	Ajustes Acumulados de Conversão	0,00	C	0,00	0,00	0,00	C
2.03.03.01.30	(-) Ajustes de Avaliação Patrimonial Negativos	0,00	C	0,00	0,00	0,00	C
2.03.03.01.90	Outros Resultados Abrangentes - Ajustes de Avaliação Patrimonial	0,00	C	0,00	0,00	0,00	C
2.03.03.02	AJUSTES DE AVALIAÇÃO PATRIMONIAL REFLEXOS	0,00	C	0,00	0,00	0,00	C



MATÕES DO NORTE - MA  
 PROC. 2103.003/2024  
 FLS. 2795  
 RUB. 4

Relatório de Impressão de Pastas e Fichas

Nome Empresarial:	IMPERIO EMPREENDIMENTOS LTDA	CNPJ:	04.966.853/0001-33	SCP:
Período da Escrituração:	01/01/2023 a 31/12/2023			

Registro P030 - Identificação do período e forma de apuração do imposto de renda e da contribuição social sobre o lucro líquido das empresas tributadas pelo lucro presumido

Data Saldos Inicial	Data Saldos Final	Período de apuração
01/10/2023	31/12/2023	T04 - Quarto Trimestre

Registro P100 - Balanço Patrimonial

Código	Descrição	Saldo Inicial	D/C	Total débitos	Total créditos	Saldo final	D/C
2.03.03.02.01	Contrapartidas Ajustes Ativos Financeiros Disponíveis para Venda - Reflexa	0,00	C		0,00	0,00	C
2.03.03.02.02	Contrapartidas Ajustes em Operações de Hedge - Reflexa	0,00	C		0,00	0,00	C
2.03.03.02.03	Contrapartidas Diferença Positiva de Ativo Imobilizado Transferido para Propriedades para Investimento - Reflexa	0,00	C		0,00	0,00	C
2.03.03.02.04	Contrapartidas Ajustes Planos de Benefícios a Empregados - Reflexa	0,00	C		0,00	0,00	C
2.03.03.02.05	Contrapartidas Ajustes Imobilizado e Propriedades para Investimento - Adoção Inicial CPCs - Reflexa	0,00	C		0,00	0,00	C
2.03.03.02.06	Ajustes Acumulados de Conversão Reflexa	0,00	C		0,00	0,00	C
2.03.03.02.00	(-) Ajustes de Avaliação Patrimonial Negativos - Reflexa	0,00	C		0,00	0,00	C
03.02.00	Outros Resultados Adicionais - Ajustes de Avaliação Patrimonial - Reflexa	0,00	C		0,00	0,00	C
7.03.04	OUTRAS CONTAS DO PATRIMÔNIO LÍQUIDO	7.370,50 1,89	C	5.799.473,50	4.847.803,52	6.418.831,95	C
2.03.04.01	OUTRAS CONTAS DO PATRIMÔNIO LÍQUIDO	7.370,50 1,89	C	5.799.473,50	4.847.803,52	6.418.831,95	C

MATÕES DO NORTE / MA  
 PROC. 2103003/2024  
 FLS 2796  
 RUB.

Relatório de Impressão de Pastas e Fichas

Nome Empresarial: IMPERIO EMPREENDIMENTOS LTDA  
 Período da Escrituração: 01/01/2023 a 31/12/2023 CNPJ: 04.966.853/0001-33 SCP:

Registro P030 - Identificação do período e forma de apuração do imposto de renda e da contribuição social sobre o lucro líquido das empresas tributadas pelo lucro presumido

Data Saldos Inicial	Data Saldos Final	Período de Apuração
01/01/2023	31/12/2023	T04 - Quarto Trimestre

Registro P100 - Balanço Patrimonial

Código	Descrição	Saldo Inicial	D/C	Total débitos	Total créditos	Saldo final	D/C
2.03.04.01.01	Lucros Acumulados e/ou Saldo à Disposição da Assembleia	7.370,50 1,53	C	0,00	0,00	7.370,501,53	C
2.03.04.01.05	Contraprestação Contingente - Conservação de Negócios - Patrimônio Líquido	0,00	C	0,00	0,00	0,00	C
2.03.04.01.10	Ajustes de Exercícios Anteriores	0,00	C	0,00	0,00	0,00	C
2.03.04.01.11	(-) Prejuízos Acumulados	0,00	C	5.799.473,50	4.847.803,62	951.669,88	D
2.03.04.01.12	(-) Ações em Tesouraria	0,00	C	0,00	0,00	0,00	C
2.03.04.01.16	(-) Transferências ao Capital	0,00	D	0,00	0,00	0,00	C
2.03.04.01.90	Cintas do Patrimônio Líquido Não Classificadas	0,00	C	0,00	0,00	0,00	C

Registro P030 - Identificação do período e forma de apuração do imposto de renda e da contribuição social sobre o lucro líquido das empresas tributadas pelo lucro presumido

Data Saldos Inicial	Data Saldos Final	Período de Apuração
01/01/2023	31/03/2023	T01 - Primeiro Trimestre

Registro P150 - Demonstração do Resultado

Código	Descrição	Tipo	Nível	Natureza de Conta	Código conta superior	Valor	D/C
--------	-----------	------	-------	-------------------	-----------------------	-------	-----

MATÕES DO NORTE / MA  
 PROC. 2403003 / 2024  
 FLS. 2797  
 RUB. *OK*

Relatório de Impressão de Pastas e Fichas

Nome Empresarial: **IMPERIO EMPREENDIMENTOS LTDA**  
 Período da Escrituração: **01/01/2023 a 31/12/2023** CNPJ: **04.966.853/0001-33** SCP:

Registro P030 - Identificação do período e forma de apuração do imposto de renda e da contribuição social sobre o lucro líquido das empresas tributadas pelo lucro presumido

Data Saldos Inicial: 01/01/2023      Data Saldos Final: 31/03/2023      Período de apuração: T01 - Primeiro Trimestre

Registro P150 - Demonstração do Resultado

Código	Descrição	Tipo	Nível	Natureza da Conta	Código conta superior	Valor	D/C
3	RESULTADO LÍQUIDO DO PERÍODO	5	1	04 - Contas de resultado		857.882,29	D
3.01	RESULTADO LÍQUIDO DO PERÍODO ANTES DO IRPJ E DA CSLL - ATIVIDADE GERAL	5	2	04 - Contas de resultado	3	857.882,29	D
3.01.01	RESULTADO OPERACIONAL	5	3	04 - Contas de resultado	3.01	857.882,29	D
3.01.01.01	RECEITA LÍQUIDA	5	4	04 - Contas de resultado	3.01.01	1.240.883,66	C
3.01.01.01.01	RECEITA BRUTA	5	5	04 - Contas de resultado	3.01.01.01	1.262.701,16	C
3.01.01.01.01.01	Receita de Exportação Direta de Mercadorias e Produtos	A	6	04 - Contas de resultado	3.01.01.01.01	0,00	C
3.01.01.01.01.02	Receita de Venda de Mercadorias e Produtos a Comercial Exportadora com Fim Específico de Exportação	A	6	04 - Contas de resultado	3.01.01.01.01	0,00	C
3.01.01.01.01.03	Receita de Exportação de Serviços	A	6	04 - Contas de resultado	3.01.01.01.01	0,00	C
3.01.01.01.01.04	Receita da Venda de Produtos de Fabricação Própria no Mercado Interno	A	6	04 - Contas de resultado	3.01.01.01.01	0,00	C
3.01.01.01.01.05	Receita da Venda de Mercadorias no Mercado Interno	A	6	04 - Contas de resultado	3.01.01.01.01	1.206.289,01	C

MATÕES DO NORTE / MA  
 PROC. 2403003/2024  
 FLS 2793  
 RUB.         

Relatório de Impressão de Pastas e Fichas

Nome Empresarial: **IMPERIO EMPREENDIMENTOS LTDA**  
 Período da Escrituração: **01/01/2023 a 31/12/2023** CNPJ: **04.966.853/0001-33** SCP:

Registro P030 - Identificação do período e forma de apuração do imposto de renda e da contribuição social sobre o lucro líquido das empresas tributadas pelo lucro presumido

Data Saldo Inicial: 01/01/2023      Data Saldo Final: 31/03/2023      Período de apuração: T01 - Primeiro Trimestre

Registro P150 - Demonstração do Resultado

Código	Descrição	Tipo	Nível	Natureza da Conta	Código conta superior	Valor	D/C
3.01.01.01.01.06	Receita da Prestação de Serviços no Mercado Interno	A	6	04 - Contas de resultado	3.01.01.01.01	35.412,12	C
3.01.01.01.01.07	Receita da Venda de Unidades Imobiliárias	A	6	04 - Contas de resultado	3.01.01.01.01	0,00	C
3.01.01.01.01.08	Receita da Locação de Bens Móveis e Imóveis	A	6	04 - Contas de resultado	3.01.01.01.01	0,00	C
3.01.01.01.01.20	Receita de Contrato de Construção	A	6	04 - Contas de resultado	3.01.01.01.01	0,00	C
3.01.01.01.01.25	Receita de Direito de Exploração Serviço Público	A	6	04 - Contas de resultado	3.01.01.01.01	0,00	C
3.01.01.01.01.30	Receita de Permutação de Créditos	A	6	04 - Contas de resultado	3.01.01.01.01	0,00	C
3.01.01.01.01.99	Outras Receitas da Atividade Geral	A	6	04 - Contas de resultado	3.01.01.01.01	0,00	C
3.01.01.01.02	DEDUÇÕES DA RECEITA BRUTA	S	5	04 - Contas de resultado	3.01.01.01	22.037,50	D
3.01.01.01.02.01	(-) Vendas Canceladas e Devoluções de Vendas	A	6	04 - Contas de resultado	3.01.01.01.02	0,00	C
3.01.01.01.02.02	(-) Descontos (Institucionais e Abatimentos)	A	6	04 - Contas de resultado	3.01.01.01.02	0,00	C

MATÕES DO NORTE / MA	
PROC:	24.03003/2024
FLS:	2799
RUB:	0

Relatório de Impressão de Pastas e Fichas

Nome Empresarial:	IMPERIO EMPREENDIMENTOS LTDA
Período da Escrituração:	01/01/2023 a 31/12/2023
CNPJ:	04.966.853/0001-33
SCP:	

Registro P030 - Identificação do período e forma de apuração do imposto de renda e da contribuição social sobre o lucro líquido das empresas tributadas pelo lucro presumido

Data Saldo Inicial	Data Saldo Final	Período de apuração
01/01/2023	31/03/2023	T01 - Primeiro Trimestre

Registro P150 - Demonstração do Resultado

Código	Descrição	Tipo	Nível	Natureza da Conta	Código conta superior	Valor	D/C
3.01.01.01.02.03	(-) ICMS	A	6	04 - Contas de resultado	3.01.01.01.02	0,00	C
3.01.01.01.02.04	(-) COFINS Sobre Receita Bruta	A	6	04 - Contas de resultado	3.01.01.01.02	0,00	C
3.01.01.01.02.05	(-) PIS/PASEP Sobre Receita Bruta	A	6	04 - Contas de resultado	3.01.01.01.02	0,00	C
3.01.01.01.02.06	(-) ISS	A	6	04 - Contas de resultado	3.01.01.01.02	2.820,60	D
3.01.01.01.02.09	(-) Demais impostos e Contribuições Incidentes sobre Vendas e Serviços	A	6	04 - Contas de resultado	3.01.01.01.02	19.216,90	D
3.01.01.01.02.10	(-) Ajuste a Valor Presente sobre Receita Bruta	A	6	04 - Contas de resultado	3.01.01.01.02	0,00	C
3.01.01.01.02.60	(+) CPC 47 - Modificações Contratuais	A	6	04 - Contas de resultado	3.01.01.01.02	0,00	C
3.01.01.01.02.62	(-) CPC 47 - Reconhecimento de Passivos de Contrato - Garantias	A	6	04 - Contas de resultado	3.01.01.01.02	0,00	C
3.01.01.01.02.64	(-) CPC 47 - Reconhecimento de Passivos de Contrato - Direitos Não Exercidos	A	6	04 - Contas de resultado	3.01.01.01.02	0,00	C
3.01.01.01.02.66	(-) CPC 47 - Reconhecimento de Passivos de Contrato - Serviços de Custódia - Vendas para Entrega Futura	A	6	04 - Contas de resultado	3.01.01.01.02	0,00	C

MATÕES DO NORTE / MA	
PROC.	2103 CO.3/2024
FLS.	2800
RUI	<i>[assinatura]</i>

Relatório de Impressão de Pastas e Fichas

Nome Empresarial: **IMPERIO EMPREENDIMENTOS LTDA**  
 Período da Escrituração: **01/01/2023 a 31/12/2023**      CNPJ: **04.966.853/0001-33**      SCP:

Registro P030 - Identificação do período e forma de apuração do imposto de renda e da contribuição social sobre o lucro líquido das empresas tributadas pelo lucro presumido

Data Saida Inicial: 01/01/2023      Data Saida Final: 31/03/2023      Período de apuração: T01 - Primeiro Trimestre

Registro P150 - Demonstração do Resultado

Código	Descrição	Tipo	Nível	Natureza da Conta	Código conta superior	Valor	D/C
3.01.01.01.02.68	(-) CPC 47 - Preço de Transação - Contraprestações Variáveis	A	6	04 - Contas de resultado	3.01.01.01.02	0,00	C
3.01.01.01.02.70	(-) CPC 47 - Preço de Transação - Reavaliação de Contraprestações Variáveis	A	6	04 - Contas de resultado	3.01.01.01.02	0,00	C
3.01.01.01.02.72	(-) CPC 47 - Preço de Transação - Contraprestações Pagas ou a Pagar	A	6	04 - Contas de resultado	3.01.01.01.02	0,00	C
3.01.01.01.02.74	(-) CPC 47 - Preço de Transação - Congaças de Desempenho	A	6	04 - Contas de resultado	3.01.01.01.02	0,00	C
3.01.01.01.02.76	(-) CPC 47 - Critérios Divergentes da Legislação Tributária - Não Recebimento de Contraprestação	A	6	04 - Contas de resultado	3.01.01.01.02	0,00	C
3.01.01.01.02.78	(-) CPC 47 - Critérios Divergentes da Legislação Tributária - Passivo de Contrato - Direito à Devolução	A	6	04 - Contas de resultado	3.01.01.01.02	0,00	C
3.01.01.01.02.80	(-) CPC 47 - Critérios Divergentes da Legislação Tributária - Passivo de Contrato - Direito de Aquisição Opcional	A	6	04 - Contas de resultado	3.01.01.01.02	0,00	C
3.01.01.03	CUSTO DOS BENS E SERVIÇOS	S	4	04 - Contas de resultado	3.01.01	2.056,90 1,96	D
3.01.01.03.01	CUSTO DOS BENS E SERVIÇOS VENDIDOS DAS ATIVIDADES EM GERAL	S	5	04 - Contas de resultado	3.01.01.03	2.056,90 1,96	D
3.01.01.03.01.01	(-) Custo dos Produtos de Fabricação Própria Vendidos	A	6	04 - Contas de resultado	3.01.01.03.01	0,00	C

MATÔES DO NORTE / MA  
 PROC. 2103003 / 2024  
 FLS. 2801  
 RUB. #

Relatório de Impressão de Pastas e Fichas

Nome Empresarial: IMPERIO EMPREENDIMENTOS LTDA  
 Período da Escrituração: 01/01/2023 a 31/12/2023 CNPJ: 04.966.853/0001-33 SCP:

Registro P030 - Identificação do período e forma de apuração do imposto de renda e da contribuição social sobre o lucro líquido das empresas tributadas pelo lucro presumido

Data Saldo Inicial: 01/01/2023 Data Saldo Final: 31/03/2023 Período de apuração: T01 - Primeiro Trimestre

Registro P150 - Demonstração do Resultado

Código	Descrição	Tipo	Nível	Natureza da Conta	Código conta superior	Valor	D/C
3.01.01.03.01.02	(-) Custo das Mercadorias Revendidas	A	6	04 - Contas de resultado	3.01.01.03.01	2.058,90 1,96	D
3.01.01.03.01.03	(-) Custo dos Serviços Prestados	A	6	04 - Contas de resultado	3.01.01.03.01	0,00	C
3.01.01.03.01.04	(-) Custo das Unidades Imobiliárias Vendidas	A	6	04 - Contas de resultado	3.01.01.03.01	0,00	C
3.01.01.03.01.10	(-) Custo dos Bens Arrendados	A	6	04 - Contas de resultado	3.01.01.03.01	0,00	C
3.01.01.03.01.20	(-) Custo de Construção	A	6	04 - Contas de resultado	3.01.01.03.01	0,00	C
3.01.01.03.01.30	(-) Custo de Operações de Securitização	A	6	04 - Contas de resultado	3.01.01.03.01	0,00	C
3.01.01.05	OUTRAS RECEITAS OPERACIONAIS	S	4	04 - Contas de resultado	3.01.01	0,00	C
3.01.01.05.01	OUTRAS RECEITAS OPERACIONAIS DAS ATIVIDADES EM GERAL	S	5	04 - Contas de resultado	3.01.01.05	0,00	C
3.01.01.05.01.01	Variações Cambiais Ativas	A	6	04 - Contas de resultado	3.01.01.05.01	0,00	C
3.01.01.05.01.02	Ganhos Auferidos no Mercado de Renda Variável, exceto Day-Trade	A	6	04 - Contas de resultado	3.01.01.05.01	0,00	C

MATÕES DO NORTE / MA  
 PROC. 2403003/2024  
 FLB 2302  
 RUE

Relatório de Impressão de Pastas e Fichas

Nome Empresarial: IMPERIO EMPREENDIMENTOS LTDA  
 Período da Escrituração: 01/01/2023 a 31/12/2023 CNPJ: 04.966.853/0001-33 SCP:

Registro F030 - Identificação do período e forma de apuração do imposto de renda e da contribuição social sobre o lucro líquido das empresas tributadas pelo lucro presumido

Data Saldo Inicial: 01/01/2023  
 Data Saldo Final: 31/03/2023  
 Período de apuração: T01 - Primeiro Trimestre

Registro P150 - Demonstração do Resultado

Código	Descrição	Tipo	Nível	Natureza da Conta	Código conta superior	Valor	D/C
3.01.01.05.01.03	Ganhos em Operações Day-Trade	A	6	04 - Contas de resultado	3.01.01.05.01	0,00	C
3.01.01.05.01.04	Receitas de Juros sobre o Capital Próprio	A	6	04 - Contas de resultado	3.01.01.05.01	0,00	C
3.01.01.05.01.05	Outras Receitas Financeiras	A	6	04 - Contas de resultado	3.01.01.05.01	0,00	C
3.01.01.05.01.06	Resultados Positivos em Participações Sociais Avaliadas pelo Método de Equivalência Patrimonial	A	6	04 - Contas de resultado	3.01.01.05.01	0,00	C
3.01.01.05.01.07	Resultados Positivos em SCP Avaliadas pelo Método de Equivalência Patrimonial	A	6	04 - Contas de resultado	3.01.01.05.01	0,00	C
3.01.01.05.01.08	Rendimentos e Ganhos de Capital Auferidos no Exterior	A	6	04 - Contas de resultado	3.01.01.05.01	0,00	C
3.01.01.05.01.09	Reversão das Perdas Estimadas Decorrentes de Teste de Provisibilidade (Impairment)	A	6	04 - Contas de resultado	3.01.01.05.01	0,00	C
3.01.01.05.01.10	Reversão dos Saldos das Provisões	A	6	04 - Contas de resultado	3.01.01.05.01	0,00	C
3.01.01.05.01.11	Prêmios Recebidos na Emissão de Debêntures	A	6	04 - Contas de resultado	3.01.01.05.01	0,00	C
3.01.01.05.01.12	Doações e Subvenções para Custos ou Operações	A	6	04 - Contas de resultado	3.01.01.05.01	0,00	C



MATÕES DO NORTE / MA  
 PROC: 2463003/2024  
 FLS: 2803  
 RUB: *[assinatura]*

Relatório de Impressão de Pastas e Fichas

Nome Empresarial: IMPERIO EMPREENDIMENTOS LTDA  
 Período da Escrituração: 01/01/2023 a 31/12/2023  
 CNPJ: 04.966.853/0001-33  
 SCP:

Registro P030 - Identificação do período e forma de apuração do imposto de renda e da contribuição social sobre o lucro líquido das empresas tributadas pelo lucro presumido

Data Saldo Inicial	Data Saldo Final	Período de apuração
01/01/2023	31/03/2023	T01 - Primeiro Trimestre

Registro P150 - Demonstração do Resultado

Código	Descrição	Tipo	Nível	Natureza da Conta	Código conta superior	Valor	D/C
3.01.01.05.01.13	Doações e Subvenções para investimentos	A	B	04 - Contas de resultado	3.01.01.05.01	0,00	C
3.01.01.05.01.14	Receitas de Reclassificação de Ajustes de Avaliação Patrimonial	A	B	04 - Contas de resultado	3.01.01.05.01	0,00	C
3.01.01.05.01.15	Receitas de Reclassificação de Ajustes de Avaliação Patrimonial - Reflexo	A	B	04 - Contas de resultado	3.01.01.05.01	0,00	C
3.01.01.05.01.16	Receitas Financeiras Decorrentes de Ajustes de Valor Presente	A	B	04 - Contas de resultado	3.01.01.05.01	0,00	C
3.01.01.05.01.17	Ganho Por Compra Variáveis em Investimentos	A	B	04 - Contas de resultado	3.01.01.05.01	0,00	C
3.01.01.05.01.18	Amortização de Menos-Valia	A	B	04 - Contas de resultado	3.01.01.05.01	0,00	C
3.01.01.05.01.19	Receita de Aluguel de Bens Imóveis - Atividade Não Principal	A	B	04 - Contas de resultado	3.01.01.05.01	0,00	C
3.01.01.05.01.20	Receita de Aluguel de Bens Móveis - Atividade Não Principal	A	B	04 - Contas de resultado	3.01.01.05.01	0,00	C
3.01.01.05.01.21	Créditos Presumidos de IPI	A	B	04 - Contas de resultado	3.01.01.05.01	0,00	C
3.01.01.05.01.22	Créditos Presumidos de PIS/COFINS	A	B	04 - Contas de resultado	3.01.01.05.01	0,00	C

MATÕES DO NORTE / MA	
PROC.	210300.3/2024
FLS.	2304
PUB.	<i>[assinatura]</i>

Relatório de Impressão de Pastas e Fichas

Nome Empresarial: **IMPERIO EMPREENDIMENTOS LTDA**

Período da Escrituração: **01/01/2023 a 31/12/2023**

CNPJ: **04.966.853/0001-33**

SCP:

Registro P030 - Identificação do período e forma de apuração do imposto de renda e da contribuição social sobre o lucro líquido das empresas tributadas pelo lucro presumido

Data Saldo Inicial	Data Saldo Final	Período de apuração
01/01/2023	31/03/2023	T01 - Primeiro Trimestre

Registro P150 - Demonstração do Resultado

Código	Descrição	Tipo	Nível	Natureza da Conta	Código conta superior	Valor	D/C
3.01.01.05.01.23	Outros Créditos Fiscais Presumidos	A	6	04 - Contas de resultado	3.01.01.05.01	0,00	C
3.01.01.05.01.24	Multas e Outras Vantagens Recebidas	A	6	04 - Contas de resultado	3.01.01.05.01	0,00	C
3.01.01.05.01.25	Lucros e Dividendos Derivados de Participações Societárias Avaliadas pelo Custo de Aquisição	A	6	04 - Contas de resultado	3.01.01.05.01	0,00	C
3.01.01.05.01.26	Receitas com Empréstimos de Valores Mobiliários	A	6	04 - Contas de resultado	3.01.01.05.01	0,00	C
3.01.01.05.01.27	Rendimentos Auferidos em Operações de Mercado Partes Relacionadas	A	6	04 - Contas de resultado	3.01.01.05.01	0,00	C
3.01.01.05.01.28	Rendimentos Auferidos em Operações de Mercado Partes Não Relacionadas	A	6	04 - Contas de resultado	3.01.01.05.01	0,00	C
3.01.01.05.01.29	Rendimentos Auferidos com Debêntures - Emitente Partes Relacionadas	A	6	04 - Contas de resultado	3.01.01.05.01	0,00	C
3.01.01.05.01.30	Rendimentos Auferidos com Debêntures - Emitente Partes Não Relacionadas	A	6	04 - Contas de resultado	3.01.01.05.01	0,00	C
3.01.01.05.01.31	Rendimentos Auferidos com Títulos Públicos	A	6	04 - Contas de resultado	3.01.01.05.01	0,00	C
3.01.01.05.01.32	Juros Auferidos com Outros Ativos Financeiros Mensurados Pelo Custo Amortizado	A	6	04 - Contas de resultado	3.01.01.05.01	0,00	C

Relatório de Impressão de Pastas e Fichas

Nome Empresarial: IMPERIO EMPREENDIMENTOS LTDA  
 Período da Escrituração: 01/01/2023 a 31/12/2023 CNPJ: 04.966.853/0001-33 SCP:

Registro P030 - Identificação do período e forma de apuração do imposto de renda e da contribuição social sobre o lucro líquido das empresas tributadas pelo lucro presumido

Data Saída Inicial: 01/01/2023 Data Saída Final: 31/03/2023 Período de apuração: T01 - Primeiro Trimestre

Registro P150 - Demonstração do Resultado

Código	Descrição	Tipo	Nível	Natureza da Conta	Código conta superior	Valor	D/C
3.01.01.05.01.33	Ganho de Ajustes a Valor Justo - Instrumentos Financeiros para Negociação - Não Hedge - Valor Justo pelo Resultado (VJ/PFD).	A	6	04 - Contas de resultado	3.01.01.05.01	0,00	C
3.01.01.05.01.34	Ganho de Ajustes a Valor Justo - Instrumentos Financeiros Disponíveis para Venda - Reclassificação de Ajustes de Avaliação Patrimonial	A	6	04 - Contas de resultado	3.01.01.05.01	0,00	C
3.01.01.05.01.35	Ganho de Ajustes a Valor Justo - Instrumentos Financeiros de Hedge de Valor Justo	A	6	04 - Contas de resultado	3.01.01.05.01	0,00	C
3.01.01.05.01.36	Ganho de Ajustes a Valor Justo - Instrumentos Financeiros de Hedge - Reclassificação de Ajustes de Avaliação Patrimonial	A	6	04 - Contas de resultado	3.01.01.05.01	0,00	C
3.01.01.05.01.37	Ganho de Ajustes a Valor Justo - Item Objeto de Hedge de Valor Justo	A	6	04 - Contas de resultado	3.01.01.05.01	0,00	C
3.01.01.05.01.38	Ganho de Ajustes a Valor Justo - Propriedade para Investimento	A	6	04 - Contas de resultado	3.01.01.05.01	0,00	C
3.01.01.05.01.39	Ganho de Ajustes a Valor Justo - Ativo Biológico Consumível	A	6	04 - Contas de resultado	3.01.01.05.01	0,00	C
3.01.01.05.01.40	Ganho de Ajustes a Valor Justo - Ativo Biológico de Produção	A	6	04 - Contas de resultado	3.01.01.05.01	0,00	C
3.01.01.05.01.41	Ganho de Ajustes a Valor Justo - Ativo Não Circulante Mantido para Venda	A	6	04 - Contas de resultado	3.01.01.05.01	0,00	C
3.01.01.05.01.42	Ganho de Ajustes a Valor Justo - Subscrição de Capital com demais Bens	A	6	04 - Contas de resultado	3.01.01.05.01	0,00	C

MATÔES DO NORTE / MA  
 PROC. 2103003/2024  
 FLS. 2805  
 RUB. *[assinatura]*

Relatório de Impressão de Pastas e Fichas

Nome Empresarial: IMPERIO EMPREENDIMENTOS LTDA  
 Período da Escrituração: 01/01/2023 a 31/12/2023 CNPJ: 04.966.853/0001-33 SCP:

Registro P030 - Identificação do período e forma de apuração do imposto de renda e da contribuição social sobre o lucro líquido das empresas tributadas pelo lucro presumido

Data Saida Inicial: 01/01/2023 Data Saida Final: 31/03/2023 Período de apuração: 101 - Primeiro Trimestre

Registro P150 - Demonstração do Resultado

Código	Descrição	Tipo	Nível	Natureza da Conta	Código conta superior	Valor	D/C
3.01.01.05.01.43	Ganho de Ajustes a Valor Justo - Subscrição de Capital com Participação Societária	A	B	04 - Contas de resultado	3.01.01.05.01	0,00	C
3.01.01.05.01.44	Ganho de Ajustes a Valor Justo - Aquisição de Participação Societária em Estágio	A	B	04 - Contas de resultado	3.01.01.05.01	0,00	C
3.01.01.05.01.45	Ganho de Ajustes a Valor Justo - Decorrente de Permuta de Ativos ou Passivos	A	B	04 - Contas de resultado	3.01.01.05.01	0,00	C
3.01.01.05.01.46	Ganho de Ajustes a Valor Justo - Outras Operações	A	B	04 - Contas de resultado	3.01.01.05.01	0,00	C
3.01.01.05.01.99	Outras Receitas Operacionais	A	B	04 - Contas de resultado	3.01.01.05.01	0,00	C
3.01.01.07	DESPESAS OPERACIONAIS	S	4	04 - Contas de resultado	3.01.01	41.623,99	D
3.01.01.07.01	DESPESAS OPERACIONAIS DAS ATIVIDADES EM GERAL	S	5	04 - Contas de resultado	3.01.01.07	41.623,99	D
3.01.01.07.01.01	(-) Manutenção a Dirigentes e a Conselho de Administração	A	6	04 - Contas de resultado	3.01.01.07.01	0,00	C
3.01.01.07.01.02	(-) Oribnatos, Salários, Gratificações e Outras Remunerações a Empregados	A	6	04 - Contas de resultado	3.01.01.07.01	0,00	C
3.01.01.07.01.03	(-) Outros Gastos com Pessoal	A	6	04 - Contas de resultado	3.01.01.07.01	0,00	C

MATÕES DO NORTE / MA	
PROC.	2103003 / 2024
FLS	2807
RUB.	✓

Relatório de Impressão de Pastas e Fichas

Nome Empresarial:	IMPERIO EMPREENDIMENTOS LTDA		
Período da Escrituração:	01/01/2023 a 31/12/2023	CNPJ:	04.966.853/0001-33
		SCP:	

Registro P030 - Identificação do período e forma de apuração do imposto de renda e da contribuição social sobre o lucro líquido das empresas tributadas pelo lucro presumido

Data Saída Inicial	Data Saída Final	Período de apuração
01/01/2023	31/03/2023	T01 - Primeiro Trimestre

Registro P150 - Demonstração do Resultado

Código	Descrição	Tipo	Nível	Natureza da Conta	Código conta superior	Valor	DC
3.01.01.07.01.04	(-) Outros Serviços Prestados por Pessoas Físicas ou Jurídicas	A	6	04 - Contas de resultado	3.01.01.07.01	0,00	C
3.01.01.07.01.05	(-) Encargos Sociais - Previdência Social	A	6	04 - Contas de resultado	3.01.01.07.01	0,00	C
3.01.01.07.01.06	(-) Encargos Sociais - FGTS			04 - Contas de resultado	3.01.01.07.01	0,00	C
3.01.01.07.01.07	(-) Encargos Sociais - Outros	A	6	04 - Contas de resultado	3.01.01.07.01	0,00	C
3.01.01.07.01.08	(-) Doações e Patrocínios de Caráter Cultural e Artístico (Lei nº 8.313/1991)	A	6	04 - Contas de resultado	3.01.01.07.01	0,00	C
3.01.01.07.01.09	(-) Operações de Aquisição de Valor Cultural (Lei nº 12.261/2012, art. 10)	A	6	04 - Contas de resultado	3.01.01.07.01	0,00	C
3.01.01.07.01.10	(-) Doações a Instituições de Ensino e Pesquisa (Lei nº 9.248/1995, art. 13, § 2º)	A	6	04 - Contas de resultado	3.01.01.07.01	0,00	C
3.01.01.07.01.11	(-) Doações a Entidades Cíveis	A	6	04 - Contas de resultado	3.01.01.07.01	0,00	C
3.01.01.07.01.12	(-) Outras Contribuições, Doações e Patrocínios	A	6	04 - Contas de resultado	3.01.01.07.01	0,00	C
3.01.01.07.01.13	(-) Alimentação do Trabalhador	A	6	04 - Contas de resultado	3.01.01.07.01	0,00	C

MATÕES DO NORTE / MA	
PROC.	210300312024
FLS.	3808
RUB.	4

Relatório de Impressão de Pastas e Fichas

Nome Empresarial: IMPERIO EMPREENDIMENTOS LTDA  
 Período da Escrituração: 01/01/2023 a 31/12/2023 CNPJ: 04.966.853/0001-33 SCP:

Registro P030 - Identificação do período e forma de apuração do imposto de renda e da contribuição social sobre o lucro líquido das empresas tributadas pelo lucro presumido

Data Saida Inicial: 01/01/2023 Data Saida Final: 31/03/2023 Período de Apuração: T01 - Primeiro Trimestre

Registro P150 - Demonstração do Resultado

Código	Descrição	Tipo	Nível	Naturalização	Código conta superior	Valor	DIC
3.01.01.07.01.14	(-) PIS/PASEP	A	8	04 - Contas de resultado	3.01.01.07.01	7.412,49	D
3.01.01.07.01.16	(-) COFINS	A	8	04 - Contas de resultado	3.01.01.07.01	34.211,50	D
3.01.01.07.01.16	(-) Demais Impostos, Taxas e Contribuições, exceto IR e CSLL	A	8	04 - Contas de resultado	3.01.01.07.01	0,00	C
3.01.01.07.01.17	(-) Arrendamento Mercantil	A	8	04 - Contas de resultado	3.01.01.07.01	0,00	C
3.01.01.07.01.18	(-) Aluguéis	A	8	04 - Contas de resultado	3.01.01.07.01	0,00	C
3.01.01.07.01.19	(-) Depreciação de Veículos e de Conservação de Bens e Instalações	A	8	04 - Contas de resultado	3.01.01.07.01	0,00	C
3.01.01.07.01.20	(-) Propaganda, Publicidade e Patrocínio	A	8	04 - Contas de resultado	3.01.01.07.01	0,00	C
3.01.01.07.01.21	(-) Propaganda, Publicidade e Patrocínio de Assoc. Desportivas que Mantém Equipe de Futebol Profissional	A	8	04 - Contas de resultado	3.01.01.07.01	0,00	C
3.01.01.07.01.22	(-) Multas	A	8	04 - Contas de resultado	3.01.01.07.01	0,00	C
3.01.01.07.01.23	(-) Encargos de Depreciação	A	8	04 - Contas de resultado	3.01.01.07.01	0,00	C

MATÕES DO NORTE / MA  
 PRG. 2103003/2024  
 FLS. 2809  
 RUB. *JK*

Relatório de Impressão de Pastas e Fichas

Nome Empresarial: IMPERIO EMPREENDIMENTOS LTDA  
 Período da Escrituração: 01/01/2023 a 31/12/2023 CNPJ: 04.966.853/0001-33 SCP:

Registro P030 - Identificação do período e forma de apuração do imposto de renda e da contribuição social sobre o lucro líquido das empresas tributadas pelo lucro presumido

Data Saida Inicial: 01/01/2023 Data Saida Final: 31/03/2023 Período de apuração: T01 - Primeiro Trimestre

Registro P150 - Demonstração do Resultado

Código	Descrição	Tipo	Nível	Natureza da conta	Código conta superior	Valor	DC
3.01.01.07.01.24	(-) Encargos de Amortização	A	0	04 - Contas de resultado	3.01.01.07.01	0,00	C
3.01.01.07.01.25	(-) Perdas em Operações de Crédito	A	0	04 - Contas de resultado	3.01.01.07.01	0,00	C
3.01.01.07.01.26	(-) Provisões para Férias	A	0	04 - Contas de resultado	3.01.01.07.01	0,00	C
3.01.01.07.01.27	(-) Provisões para 13º Salário de Empregados	A	0	04 - Contas de resultado	3.01.01.07.01	0,00	C
3.01.01.07.01.28	(-) Provisão para Perda de Escalas	A	0	04 - Contas de resultado	3.01.01.07.01	0,00	C
3.01.01.07.01.29	(-) Demais Provisões	A	0	04 - Contas de resultado	3.01.01.07.01	0,00	C
3.01.01.07.01.30	(-) Gratificações e Adicional	A	0	04 - Contas de resultado	3.01.01.07.01	0,00	C
3.01.01.07.01.31	(-) Royalties e Assistência Técnica - no PAÍS	A	0	04 - Contas de resultado	3.01.01.07.01	0,00	C
3.01.01.07.01.32	(-) Royalties e Assistência Técnica - no EXTERIOR	A	0	04 - Contas de resultado	3.01.01.07.01	0,00	C
3.01.01.07.01.33	(-) Assistência Médica, Odontológica e Farmacêutica a Empregados	A	0	04 - Contas de resultado	3.01.01.07.01	0,00	C

MATÕES DO NORTE / MA  
 PROC. 2403003/2024  
 FLS 0810  
 RUB. JK

Relatório de Impressão de Pastas e Fichas

Nome Empresarial: IMPERIO EMPREENDIMENTOS LTDA

Período da Escrituração: 01/01/2023 a 31/12/2023

CNPJ: 04.966.853/0001-33

SCP:

Registro P030 - Identificação do período e forma de apuração do imposto de renda e da contribuição social sobre o lucro líquido das empresas tributadas pelo lucro presumido

Data Saida Inicial: 01/01/2023  
 Data Saida Final: 31/03/2023  
 Período de apuração: T01 - Primeiro Trimestre

Registro P150 - Demonstração do Resultado

Código	Descrição	Tipo	Nível	Natureza da Conta	Código conta superior	Valor	D/C
3.01.01.07.01.34	(-) Pesquisas Científicas e Tecnológicas	A	6	04 - Contas de resultado	3.01.01.07.01	0,00	C
3.01.01.07.01.35	(-) Bônus de Pequeno Valor Únicos ou de Vida Útil de até um Ano Debitados como Despesa	A	6	04 - Contas de resultado	3.01.01.07.01	0,00	C
3.01.01.07.01.36	(-) Despesas com Energia Elétrica	A	6	04 - Contas de resultado	3.01.01.07.01	0,00	C
3.01.01.07.01.37	(-) Despesas com Água e Esgoto	A	6	04 - Contas de resultado	3.01.01.07.01	0,00	C
3.01.01.07.01.38	(-) Despesas com Telefone e Internet	A	6	04 - Contas de resultado	3.01.01.07.01	0,00	C
3.01.01.07.01.39	(-) Despesas com Correios e Malotes	A	6	04 - Contas de resultado	3.01.01.07.01	0,00	C
3.01.01.07.01.40	(-) Despesas com Seguros	A	6	04 - Contas de resultado	3.01.01.07.01	0,00	C
3.01.01.07.01.41	(-) Benefícios Previdenciários a Empregados	A	6	04 - Contas de resultado	3.01.01.07.01	0,00	C
3.01.01.07.01.42	(-) Fundo de Aposentados Individuais - FAPI	A	6	04 - Contas de resultado	3.01.01.07.01	0,00	C
3.01.01.07.01.43	(-) Planos de Poupança e Investimento - PAI	A	6	04 - Contas de resultado	3.01.01.07.01	0,00	C



MATÕES DO NORTE / MA	
PROC.	2403003/2024
FLS.	2311
RUB.	4

Relatório de Impressão de Pastas e Fichas

Nome Empresarial: IMPERIO EMPREENDIMENTOS LTDA

Período da Escrituração: 01/01/2023 a 31/12/2023

CNPJ: 04.966.853/0001-33

SCP:

Registro P030 - (Identificação do período e forma de apuração do imposto de renda e da contribuição social sobre o lucro líquido das empresas tributadas pelo lucro presumido)

Data Saldo Inicial	Data Saldo Final	Período de apuração
01/01/2023	31/03/2023	T01 - Primeiro Trimestre

Registro P150 - Demonstração do Resultado

Código	Descrição	Tot	Nível	Natureza Contábil	Código conta superior	Valor	D/C
3.01.01.07.01.44	(-) Pesquisa e Desenvolvimento Abrangentes no Programa Rota 2030	A	6	04 - Contas de resultado	3.01.01.07.01	0,00	D
3.01.01.09	OUTRAS DESPESAS OPERACIONAIS	S	4	04 - Contas de resultado	3.01.01	0,00	C
3.01.01.09.01	OUTRAS DESPESAS OPERACIONAIS DAS ATIVIDADES EM GERAL			04 - Contas de resultado	3.01.01.09	0,00	C
3.01.01.09.01.01	(-) Variações Cambiais Passivas	A	6	04 - Contas de resultado	3.01.01.09.01	0,00	D
3.01.01.09.01.02	(-) Perdas Incorridas no Mercado de Bônus Variáveis exceto Day-Trade	A	6	04 - Contas de resultado	3.01.01.09.01	0,00	D
3.01.01.09.01.03	(-) Perdas em Operações Day-Trade	A	6	04 - Contas de resultado	3.01.01.09.01	0,00	D
3.01.01.09.01.04	(-) Despesas de juros sobre o Capital Próprio	A	6	04 - Contas de resultado	3.01.01.09.01	0,00	D
3.01.01.09.01.05	(-) Despesas de Remuneração de Debitores	A	6	04 - Contas de resultado	3.01.01.09.01	0,00	D
3.01.01.09.01.06	(-) Juros com Empréstimos de Pessoas Vinculadas ou Situação em Pare com Tributação favorecida	A	6	04 - Contas de resultado	3.01.01.09.01	0,00	D
3.01.01.09.01.07	(-) Despesas Financeiras Relativas à Arrendamento Mercantil Financeiro	A	6	04 - Contas de resultado	3.01.01.09.01	0,00	D

MATÕES DO NORTE / MA  
 PROC. 2103003/2024  
 FLS 2812  
 RUB.

Relatório de Impressão de Pastas e Fichas

Nome Empresarial: IMPERIO EMPREENDIMENTOS LTDA

Período da Escrituração: 01/01/2023 a 31/12/2023

CNPJ: 04.966.853/0001-33

SCP:

Registro P030 - Identificação do período e forma de apuração do imposto de renda e da contribuição social sobre o lucro líquido das empresas tributadas pelo lucro presumido

Data Saida Inicial	Data Saida Final	Período de apuração
01/01/2023	31/03/2023	T01 - Primeiro Trimestre

Registro P150 - Demonstração do Resultado

Código	Descrição	Tipo	Nível	Natureza da Conta	Código conta superior	Valor	D/C
3.01.01.04.01.08	(-) Outras Despesas Financeiras	A	8	04 - Contas de resultado	3.01.01.09.01	0,00	C
3.01.01.09.01.09	(-) Resultados Negativos em Participações Societárias Avaliadas pelo Método de Equivalência Patrimonial	A	8	04 - Contas de resultado	3.01.01.09.01	0,00	C
3.01.01.09.01.10	(-) Resultados Negativos em SCP Avaliadas pelo Método de Equivalência Patrimonial	A	8	04 - Contas de resultado	3.01.01.09.01	0,00	C
3.01.01.09.01.11	(-) Perdas em Operações Realizadas no Exterior	A	8	04 - Contas de resultado	3.01.01.09.01	0,00	C
3.01.01.09.01.12	(-) Perdas Estimadas Decorrentes de Valor de Recuperabilidade (WRP - Worth)	A	8	04 - Contas de resultado	3.01.01.09.01	0,00	C
3.01.01.09.01.13	(-) Despesa de Reclassificação de Ajustes de Avaliação Patrimonial	A	8	04 - Contas de resultado	3.01.01.09.01	0,00	C
3.01.01.09.01.14	(-) Despesa de Reclassificação de Ajustes de Avaliação Patrimonial - Reflexo	A	8	04 - Contas de resultado	3.01.01.09.01	0,00	C
3.01.01.09.01.15	(-) Despesas Financeiras Decorrentes dos Ajustes ao Valor Presente	A	8	04 - Contas de resultado	3.01.01.09.01	0,00	C
3.01.01.09.01.16	(-) Encargos de Depreciação de Bens Objeto de Leasing Financeiro	A	8	04 - Contas de resultado	3.01.01.09.01	0,00	C
3.01.01.09.01.17	(-) Encargos de Amortização de Mais - Valor	A	8	04 - Contas de resultado	3.01.01.09.01	0,00	C

MATÕES DO NORTE / MA  
 PROC. 2103003/2024  
 FLS. 2813  
 RUB.

Relatório de Impressão de Pastas e Fichas

Nome Empresarial: IMPERIO EMPREENDIMENTOS LTDA

Período da Escrituração: 01/01/2023 a 31/12/2023

CNPJ: 04.966.853/0001-33

SCP:

Registro P030 - Identificação do período e forma de apuração do imposto de renda e da contribuição social sobre o lucro líquido das empresas tributadas pelo lucro presumido

Data Saída Inicial	Data Saída Final	Período de apuração
01/01/2023	31/03/2023	T01 - Primeiro Trimestre

Registro P150 - Demonstração do Resultado

Código	Descrição	Tipo	Nível	Natureza da Conta	Código conta superior	Valor	D/C
3.01.01.09.01.18	(-) Aluguéis de Bens Imóveis Locador - Parte Relacionada	A	6	04 - Contas de resultado	3.01.01.09.01	0,00	C
3.01.01.09.01.19	(-) Aluguéis de Bens Imóveis Locador - Parte Não Relacionada	A	6	04 - Contas de resultado	3.01.01.09.01	0,00	C
3.01.01.09.01.20	(-) Despesas com Empréstimos de Valores Mobiliários	A	6	04 - Contas de resultado	3.01.01.09.01	0,00	C
3.01.01.09.01.21	(-) Despesas com Corretagem e Emolumentos	A	6	04 - Contas de resultado	3.01.01.09.01	0,00	C
3.01.01.09.01.22	(-) Despesas com Deságio na Cobrança de Tributos	A	6	04 - Contas de resultado	3.01.01.09.01	0,00	C
3.01.01.09.01.23	(-) Despesas Incorridas em Operações de Mutuo Parte Relacionada	A	6	04 - Contas de resultado	3.01.01.09.01	0,00	C
3.01.01.09.01.24	(-) Despesas Incorridas em Operações de Mutuo Parte Não Relacionada	A	6	04 - Contas de resultado	3.01.01.09.01	0,00	C
3.01.01.09.01.25	(-) Despesas Incorridas em Outros Passivos Financeiros Mensurados Pelo Custo Amortizado	A	6	04 - Contas de resultado	3.01.01.09.01	0,00	C
3.01.01.09.01.26	(-) Perda de Ajuste a Valor Justo - Instrumentos Financeiros para Negociação - Não Hedge - Valor Justo pelo Resultado	A	6	04 - Contas de resultado	3.01.01.09.01	0,00	C
3.01.01.09.01.27	(-) Perda de Ajuste a Valor Justo - Instrumentos Financeiros Disponíveis para Venda - Reclasseificação de Ajustes de Avaliação Patrimonial	A	6	04 - Contas de resultado	3.01.01.09.01	0,00	C

Relatório de Impressão de Pastas e Fichas

Nome Empresarial: IMPERIO EMPREENDIMENTOS LTDA

Período da Escrituração: 01/01/2023 a 31/12/2023

CNPJ: 04.966.853/0001-33

SCP:

Registro P030 - Identificação do período e forma de apuração do imposto de renda e da contribuição social sobre o lucro líquido das empresas tributadas pelo lucro presumido

Data Saldo Inicial: 01/01/2023  
 Data Saldo Final: 31/03/2023  
 Período de apuração: T01 - Primeiro Trimestre

Registro P150 - Demonstração do Resultado

Código	Descrição	Tipo	Nível	Natureza da Conta	Código conta superior	Valor	D/C
3.01.01.09.01.28	(-) Perda de Ajuste a Valor Justo - Instrumentos Financeiros de Hedge de Valor Justo	A	6	04 - Contas de resultado	3.01.01.09.01	0,00	C
3.01.01.09.01.29	(-) Perda de Ajuste a Valor Justo - Instrumentos Financeiros de hedge - Reclassificação de Ajustes de Avaliação Patrimonial	A	6	04 - Contas de resultado	3.01.01.09.01	0,00	C
3.01.01.09.01.30	(-) Perda de Ajuste a Valor Justo - Item Objeto de Hedge de Valor Justo	A	6	04 - Contas de resultado	3.01.01.09.01	0,00	C
3.01.01.09.01.31	(-) Perda de Ajuste a Valor Justo - Propriedades para Investimento	A	6	04 - Contas de resultado	3.01.01.09.01	0,00	C
3.01.01.09.01.32	(-) Perda de Ajuste a Valor Justo - Ativo Biológico Consumível	A	6	04 - Contas de resultado	3.01.01.09.01	0,00	C
3.01.01.09.01.33	(-) Perda de Ajuste a Valor Justo - Ativo Biológico de Produção	A	6	04 - Contas de resultado	3.01.01.09.01	0,00	C
3.01.01.09.01.34	(-) Perda de Ajuste a Valor Justo - Ativos Não Classificados Mantidos para Venda	A	6	04 - Contas de resultado	3.01.01.09.01	0,00	C
3.01.01.09.01.35	(-) Perda de Ajuste a Valor Justo - Subscrição de Capital com demais Bens	A	6	04 - Contas de resultado	3.01.01.09.01	0,00	C
3.01.01.09.01.36	(-) Perda de Ajuste a Valor Justo - Subscrição de Capital com Participação Societária	A	6	04 - Contas de resultado	3.01.01.09.01	0,00	C
3.01.01.09.01.37	(-) Perda de Ajuste a Valor Justo - Aquisição de Participação Societária em Estágios	A	6	04 - Contas de resultado	3.01.01.09.01	0,00	C

Relatório de Impressão de Pastas e Fichas

Nome Empresarial: **IMPERIO EMPREENDIMENTOS LTDA**  
 Período da Escrituração: **01/01/2023 a 31/12/2023** CNPJ: **04.966.853/0001-33** SCP:

Registro P030 - Identificação do período e forma de apuração do imposto de renda e da contribuição social sobre o lucro líquido das empresas tributadas pelo lucro presumido

Data Saldo Inicial: 01/01/2023      Data Saldo Final: 31/03/2023      Período de apuração: T01 - Primeiro Trimestre

Registro P150 - Demonstração do Resultado

Código	Descrição	Tipo	Nível	Natureza da Conta	Código conta superior	Valor	D/C
3.01.01.09.01.38	(-) Perda de Ajuste a Valor Justo - Desoneração de Permuta de Ativos ou Passivos	A	6	04 - Contas de resultado	3.01.01.09.01	0,00	C
3.01.01.09.01.39	(-) Perda de Ajuste a Valor Justo - Outras Operações	A	6	04 - Contas de resultado	3.01.01.09.01	0,00	C
3.01.01.09.01.99	(-) Outras Despesas Operacionais	A	6	04 - Contas de resultado	3.01.01.09.01	0,00	C
3.01.01.11	OUTRAS RECEITAS, OUTRAS DESPESAS E RESULTADO DE OPERAÇÕES DESCONTINUADAS	S	4	04 - Contas de resultado	3.01.01	0,00	C
3.01.01.11.01	OUTRAS RECEITAS, OUTRAS DESPESAS E RESULTADO DE OPERAÇÕES DESCONTINUADAS DAS ATIVIDADES EM GERAL	S	5	04 - Contas de resultado	3.01.01.11	0,00	C
3.01.01.11.01.01	Receitas da Alienação de Participações Integrantes do Ativo Circulante ou do Ativo Realizável a Longo Prazo	A	6	04 - Contas de resultado	3.01.01.11.01	0,00	C
3.01.01.11.01.02	Receitas da Alienação de Bens e Direitos do Ativo Não Circulante Investimentos, Imobilizado e Intangível	A	6	04 - Contas de resultado	3.01.01.11.01	0,00	C
3.01.01.11.01.03	Ganhos de Capital por Variação Percentual em Participação Societária Avaliada pelo Patrimônio Líquido	A	6	04 - Contas de resultado	3.01.01.11.01	0,00	C
3.01.01.11.01.04	(-) Valor Contábil de Participações Integrantes do Ativo Circulante ou do Ativo Realizável a Longo Prazo Alienadas	A	6	04 - Contas de resultado	3.01.01.11.01	0,00	C
3.01.01.11.01.05	(-) Valor Contábil dos Bens e Direitos do Ativo Não Circulante Investimentos, Intangível e Imobilizado Alienados	A	6	04 - Contas de resultado	3.01.01.11.01	0,00	C

## Relatório de Impressão de Pastas e Fichas

Nome Empresarial: IMPERIO EMPREENDIMENTOS LTDA

Período da Escrituração: 01/01/2023 a 31/12/2023

CNPJ: 04.966.853/0001-33

SCP:

Registro P030 - Identificação do período e forma de apuração do imposto de renda e da contribuição social sobre o lucro líquido das empresas tributadas pelo lucro presumido

Data Saldo Inicial	Data Saldo Final	Período de apuração
01/01/2023	31/03/2023	T01 - Primeiro Trimestre

Registro P150 - Demonstração do Resultado

Código	Descrição	Tipo	Nível	Natureza da Conta	Código conta superior	Valor	D/C
3.01.01.11.01.06	(-) Perdas de Capital por Variação Percentual em Participação Societária Avaliada pelo Patrimônio Líquido	A	6	04 - Contas de resultado	3.01.01.11.01	0,00	C
3.01.01.11.01.07	Receitas de Operações Descontinuadas	A	6	04 - Contas de resultado	3.01.01.11.01	0,00	C
3.01.01.11.01.08	(-) Despesas de Operações Descontinuadas	A	6	04 - Contas de resultado	3.01.01.11.01	0,00	C
3.01.05	PARTICIPAÇÕES	B	3	04 - Contas de resultado	3.01	0,00	C
3.01.05.01	PARTICIPAÇÕES NOS LUCROS	B	4	04 - Contas de resultado	3.01.05	0,00	C
3.01.05.01.01	PARTICIPAÇÕES DE EMPREGADOS	B	5	04 - Contas de resultado	3.01.05.01	0,00	C
3.01.05.01.01.01	(-) Participações de Empregados	A	6	04 - Contas de resultado	3.01.05.01.01	0,00	C
3.01.05.01.01.02	(-) Contribuições para Assistência ou Previdência de Empregados	A	6	04 - Contas de resultado	3.01.05.01.01	0,00	C
3.01.05.01.01.03	(-) Outras Participações de Empregados	A	6	04 - Contas de resultado	3.01.05.01.01	0,00	C
3.01.05.01.03	OUTRAS PARTICIPAÇÕES	B	5	04 - Contas de resultado	3.01.05.01	0,00	C

Relatório de Impressão de Pastas e Fichas

Nome Empresarial: IMPERIO EMPREENDIMENTOS LTDA

Período da Escrituração: 01/01/2023 a 31/12/2023

CNPJ: 04.966.853/0001-33

SCP:

Registro P030 - Identificação do período e forma de apuração do imposto de renda e da contribuição social sobre o lucro líquido das empresas tributadas pelo lucro presumido

Data Saldos Inicial	Data Saldos Final	Período de apuração
01/01/2023	31/03/2023	T01 - Primeiro Trimestre

Registro P150 - Demonstração do Resultado

Código	Descrição	Tipo	Nível	Natureza da Conta	Código conta superior	Valor	D/C
3.01.05.01.03.01	(-) Participações de Administradores e Partes Beneficiárias	A	6	04 - Contas de resultado	3.01.05.01.03	0,00	C
3.01.05.01.03.02	(-) Participações de Debêntures	A	6	04 - Contas de resultado	3.01.05.01.03	0,00	C
3.01.05.01.03.99	(-) Outras Participações			04 - Contas de resultado	3.01.05.01.03	0,00	C
3.02	PROVISÃO PARA CSLL E IRPJ	S	2	04 - Contas de resultado	3	0,00	C
3.02.01	PROVISÃO PARA CSLL E IRPJ	S	3	04 - Contas de resultado	3.02	0,00	C
3.02.01.01	PROVISÃO PARA CSLL E IRPJ	S	4	04 - Contas de resultado	3.02.01	0,00	C
3.02.01.01.01	PROVISÃO PARA CSLL E IRPJ	S	5	04 - Contas de resultado	3.02.01.01	0,00	C
3.02.01.01.01.01	(-) Provisão para Contribuição Social sobre o Lucro Líquido (Atividade Geral)	A	6	04 - Contas de resultado	3.02.01.01.01	0,00	C
3.02.01.01.01.02	(-) Provisão para Imposto de Renda - Pessoa Jurídica (Atividade Geral e Rural)	A	6	04 - Contas de resultado	3.02.01.01.01	0,00	C
3.02.01.01.01.11	(-) Provisão para Contribuição Social sobre o Lucro Líquido - Lucros Diferidos (Atividade Geral)	A	6	04 - Contas de resultado	3.02.01.01.01	0,00	C

MATÕES DO NORTE / MA	
PROC.	210300312024
FLS.	2218
RUB.	9

Relatório de Impressão de Pastas e Fichas

Nome Empresarial: **IMPERIO EMPREENDIMENTOS LTDA**  
 Período da Escrituração: **01/01/2023 a 31/12/2023** CNPJ: **04.966.853/0001-33** SCP:

Registro P030 - Identificação do período e forma de apuração do imposto de renda e da contribuição social sobre o lucro líquido das empresas tributadas pelo lucro presumido

Data Saida Inicial	Data Saida Final	Período de apuração
01/01/2023	31/03/2023	T01 - Primeiro Trimestre

Registro P150 - Demonstração do Resultado

Código	Descrição	Tipo	Nível	Natureza da Conta	Código conta superior	Valor	D/C
3.02.01.01.01.12	(-) Provisão para Imposto de Renda - Pessoa Jurídica - Lucros Diferidos (Atividade Geral e Rural)	A	B	04 - Contas de resultado	3.02.01.01.01	0,00	D

Data Saida Inicial	Data Saida Final	Período de apuração
01/04/2023	30/06/2023	T02 - Segundo Trimestre

Registro P150 - Demonstração do Resultado

Código	Descrição	Tipo	Nível	Natureza da Conta	Código conta superior	Valor	D/C
3	RESULTADO LIQUIDO DO PERÍODO	S	1	04 - Contas de resultado		503.178,86	D
3.01	RESULTADO LIQUIDO DO PERÍODO ANTES DO IRPJ E DA CSLL - ATIVIDADE GERAL	S	2	04 - Contas de resultado	3	503.178,86	D
3.01.01	RESULTADO OPERACIONAL	S	3	04 - Contas de resultado	3.01	503.178,86	D
3.01.01.01	RECEITA LÍQUIDA	S	4	04 - Contas de resultado	3.01.01	725.354,90	C
3.01.01.01.01	RECEITA BRUTA	S	5	04 - Contas de resultado	3.01.01.01	739.964,86	C
3.01.01.01.01.01	Receita de Exportação Direta de Mercadorias e Produtos	A	6	04 - Contas de resultado	3.01.01.01.01	0,00	C



Relatório de Impressão de Pastas e Fichas

Nome Empresarial: IMPERIO EMPREENDIMENTOS LTDA

Período da Escrituração: 01/01/2023 a 31/12/2023

CNPJ: 04.966.853/0001-33

SCP:

Registro P030 - Identificação do período e forma de apuração do imposto de renda e da contribuição social sobre o lucro líquido das empresas tributadas pelo lucro presumido

Data Base Inicial: 01/04/2023  
 Data Base Final: 30/06/2023  
 Período de Apuração: T02 - Segundo Trimestre

Registro P150 - Demonstração do Resultado

Código	Descrição	Tipo	Nível	Natureza da Conta	Código conta superior	Valor	D/C
3.01.01.01.01.02	Receita de Vendas de Mercadorias e Produtos a Comercial Exportadora com Fim Específico de Exportação	A	6	04 - Contas de resultado	3.01.01.01.01	0,00	C
3.01.01.01.01.03	Receita de Exportação de Serviços	A	6	04 - Contas de resultado	3.01.01.01.01	0,00	C
3.01.01.01.01.04	Receita de Venda de Produtos de Fabricação Própria no Mercado Interno	A	6	04 - Contas de resultado	3.01.01.01.01	0,00	C
3.01.01.01.01.05	Receita da Revenda de Mercadorias no Mercado Interno	A	6	04 - Contas de resultado	3.01.01.01.01	638.900,22	C
3.01.01.01.01.06	Receita da Prestação de Serviços no Mercado Interno	A	6	04 - Contas de resultado	3.01.01.01.01	101.064,63	C
3.01.01.01.01.07	Receita da Venda de Unidades imobiliárias	A	6	04 - Contas de resultado	3.01.01.01.01	0,00	C
3.01.01.01.01.08	Receita da Locação de Bens Móveis e Imóveis	A	6	04 - Contas de resultado	3.01.01.01.01	0,00	C
3.01.01.01.01.09	Receita de Contrato de Construção	A	6	04 - Contas de resultado	3.01.01.01.01	0,00	C
3.01.01.01.01.20	Receita de Direito de Exploração Serviço Público	A	6	04 - Contas de resultado	3.01.01.01.01	0,00	C
3.01.01.01.01.30	Receita de Securitização de Créditos	A	6	04 - Contas de resultado	3.01.01.01.01	0,00	C

MATÕES DO NORTE / MA	
PROC.	2103003/2024
FLS.	2820
RUB.	

Relatório de Impressão de Pastas e Fichas

Nome Empresarial: **IMPERIO EMPREENDIMENTOS LTDA**  
 Período da Escrituração: **01/01/2023 a 31/12/2023** CNPJ: **04.966.853/0001-33** SCP:

Registro P030 - Identificação do período e forma de apuração do imposto de renda e da contribuição social sobre o lucro líquido das empresas tributadas pelo lucro presumido

Data Saldo Inicial	Data Saldo Final	Período de apuração
01/04/2023	30/06/2023	T02 - Segundo Trimestre

Registro P150 - Demonstração do Resultado

Código	Descrição	Tipo	Nível	Naturalza da Conta	Código conta superior	Valor	D/C
3.01.01.01.01.00	Outras Receitas da Atividade Geral	A	6	04 - Contas de resultado	3.01.01.01.01	0,00	C
3.01.01.01.02	DEDUÇÕES DA RECEITA BRUTA	S	5	04 - Contas de resultado	3.01.01.01	14.809,98	D
3.01.01.01.02.01	(-) Vendas Canceladas e Devoluções de Vendas	A	6	04 - Contas de resultado	3.01.01.01.02	0,00	C
3.01.01.01.02.02	(-) Descontos incondicionais e Abatimentos	A	6	04 - Contas de resultado	3.01.01.01.02	0,00	C
3.01.01.01.02.03	(-) ICMS	A	6	04 - Contas de resultado	3.01.01.01.02	0,00	C
3.01.01.01.02.04	(-) COFINS Sobre Receita Bruta	A	6	04 - Contas de resultado	3.01.01.01.02	0,00	C
3.01.01.01.02.05	(-) PIS/PASEP Sobre Receita Bruta	A	6	04 - Contas de resultado	3.01.01.01.02	0,00	C
3.01.01.01.02.06	(-) ISS	A	6	04 - Contas de resultado	3.01.01.01.02	5.053,23	D
3.01.01.01.02.09	(-) Demais impostos e Contribuições incidentais sobre Vendas e Serviços	A	6	04 - Contas de resultado	3.01.01.01.02	9.586,73	D
3.01.01.01.02.10	(-) Ajuste a Valor Presente sobre Receita Bruta	A	6	04 - Contas de resultado	3.01.01.01.02	0,00	C

MATÕES DO NORTE / MA  
 PROC. 2103003/2024  
 FLS. 2821  
 RUB. *[assinatura]*

Relatório de Impressão de Pastas e Fichas

Nome Empresarial: IMPERIO EMPREENDIMENTOS LTDA  
 Período da Escrituração: 01/01/2023 a 31/12/2023 CNPJ: 04.966.853/0001-33 SCP:

Registro P030 - Identificação do período e forma de apuração do imposto de renda e da contribuição social sobre o lucro líquido das empresas tributadas pelo lucro presumido

Data Saldo Inicial: 01/04/2025  
 Data Saldo Final: 30/06/2023  
 Período de apuração: TD2 - Segundo Trimestre

Registro P150 - Demonstração do Resultado

Código	Descrição	Tipo	Nível	Natureza da Conta	Código conta superior	Valor	D/C
3.01.01.01.02.60	(-) CPC 47 - Modificações Contratuais	A	6	04 - Contas de resultado	3.01.01.01.02	0,00	C
3.01.01.01.02.62	(-) CPC 47 - Reconhecimento de Passivos de Contrato - Garantias	A	6	04 - Contas de resultado	3.01.01.01.02	0,00	C
3.01.01.01.02.64	(-) CPC 47 - Reconhecimento de Passivos de Contrato - Direitos Não Exercidos	A	6	04 - Contas de resultado	3.01.01.01.02	0,00	C
3.01.01.01.02.66	(-) CPC 47 - Reconhecimento de Passivos de Contrato - Serviços de Custódia - Vendas para Entrega Futura	A	6	04 - Contas de resultado	3.01.01.01.02	0,00	C
3.01.01.01.02.68	(-) CPC 47 - Preço de Transação - Contraprestações Variáveis	A	6	04 - Contas de resultado	3.01.01.01.02	0,00	C
3.01.01.01.02.70	(-) CPC 47 - Preço de Transação - Reavaliações de Contraprestação Variável	A	6	04 - Contas de resultado	3.01.01.01.02	0,00	C
3.01.01.01.02.72	(-) CPC 47 - Preço de Transação - Contraprestações Pagas ou a Pagar	A	6	04 - Contas de resultado	3.01.01.01.02	0,00	C
3.01.01.01.02.74	(-) CPC 47 - Preço de Transação - Obrigações de Desempenho	A	6	04 - Contas de resultado	3.01.01.01.02	0,00	C
3.01.01.01.02.76	(-) CPC 47 - Critérios Divergentes da Legislação Tributária - Não Recobrimento de Contraprestação	A	6	04 - Contas de resultado	3.01.01.01.02	0,00	C
3.01.01.01.02.78	(-) CPC 47 - Critérios Divergentes da Legislação Tributária - Passivo de Contrato - Direito à Devolução	A	6	04 - Contas de resultado	3.01.01.01.02	0,00	C

Relatório de Impressão de Pastas e Fichas

Nome Empresarial: IMPERIO EMPREENDIMENTOS LTDA  
 Período da Escrituração: 01/01/2023 a 31/12/2023 CNPJ: 04.966.853/0001-33 SCP:

Registro P030 - Identificação do período e forma de apuração do imposto de renda e da contribuição social sobre o lucro líquido das empresas tributadas pelo lucro presumido

Data Saldo Inicial: 01/04/2023  
 Data Saldo Final: 30/06/2023  
 Período de apuração: T02 - Segundo Trimestre

Registro P150 - Demonstração do Resultado

Código	Descrição	Tipo	Nível	Natureza da Conta	Código conta superior	Valor	D/C
3.01.01.01.02.80	(-) CPC 47 - Critérios Divergentes da Legislação Tributária - Passivo de Contrato - Direito de Aquisição Opcional	A	8	04 - Contas de resultado	3.01.01.01.02	0,00	C
3.01.01.03	CUSTO DOS BENS E SERVIÇOS	S	4	04 - Contas de resultado	3.01.01	1.202,45 2,38	D
3.01.01.03.01	CUSTO DOS BENS E SERVIÇOS VENCIDOS DAS ATIVIDADES EM GERAL	S	1	04 - Contas de resultado	3.01.01.03	1.202,45 2,38	D
3.01.01.03.01.01	(-) Custo dos Produtos de Fabricação Próprios Vencidos	A	8	04 - Contas de resultado	3.01.01.03.01	0,00	C
3.01.01.03.01.02	(-) Custo das Mercadorias Vendidas	A	8	04 - Contas de resultado	3.01.01.03.01	1.202,45 2,38	D
3.01.01.03.01.03	(-) Custo dos Serviços Prestados	A	8	04 - Contas de resultado	3.01.01.03.01	0,00	C
3.01.01.03.01.04	(-) Custo das Unidades Imobiliárias Vendidas	A	8	04 - Contas de resultado	3.01.01.03.01	0,00	C
3.01.01.03.01.05	(-) Custo dos Bens Arrendados	A	8	04 - Contas de resultado	3.01.01.03.01	0,00	C
3.01.01.03.01.30	(-) Custo de Construção	A	8	04 - Contas de resultado	3.01.01.03.01	0,00	C
3.01.01.03.01.30	(-) Custo de Operação de Segurização	A	8	04 - Contas de resultado	3.01.01.03.01	0,00	C

MATÕES DO NORTE, MA	
PROC.	2103003/2024
FLS.	2823
RUBR.	dy

Relatório de Impressão de Pastas e Fichas

Nome Empresarial: **IMPERIO EMPREENDIMENTOS LTDA**  
 Período da Escrituração: **01/01/2023 a 31/12/2023** CNPJ: **04.966.853/0001-33** SCP:

Registro P030 - Identificação do período e forma de apuração do imposto de renda e da contribuição social sobre o lucro líquido das empresas tributadas pelo lucro presumido

Data Saída Inicial	Data Saída Final	Período de apuração
01/04/2023	30/06/2023	T02 - Segundo Trimestre

Registro P150 - Demonstração do Resultado

Código	Descrição	Tipo	Nível	Natureza da Conta	Código conta superior	Valor	D/C
3.01.01.05	OUTRAS RECEITAS OPERACIONAIS	S	4	04 - Contas de resultado	3.01.01	0,00	C
3.01.01.05.01	OUTRAS RECEITAS OPERACIONAIS DAS ATIVIDADES EM GERAL	S	5	04 - Contas de resultado	3.01.01.05	0,00	C
3.01.01.05.01.01	Variações Cambiais Ativas	A	6	04 - Contas de resultado	3.01.01.05.01	0,00	C
3.01.01.05.01.02	Ganhos Auferidos no Mercado de Renda Variável, exceto Day-Treade	A	6	04 - Contas de resultado	3.01.01.05.01	0,00	C
3.01.01.05.01.03	Ganhos em Operações Day-Treade	A	6	04 - Contas de resultado	3.01.01.05.01	0,00	C
3.01.01.05.01.04	Receitas de Juros sobre o Capital Próprio	A	6	04 - Contas de resultado	3.01.01.05.01	0,00	C
3.01.01.05.01.05	Outras Receitas Financeiras	A	6	04 - Contas de resultado	3.01.01.05.01	0,00	C
3.01.01.05.01.06	Resultados Positivos em Participações Societárias Avaliadas pelo Método de Equivalência Patrimonial	A	6	04 - Contas de resultado	3.01.01.05.01	0,00	C
3.01.01.05.01.07	Resultados Positivos em SCP Avaliadas pelo Método de Equivalência Patrimonial	A	6	04 - Contas de resultado	3.01.01.05.01	0,00	C
3.01.01.05.01.08	Rendimentos e Ganhos de Capital Auferidos no Exterior	A	6	04 - Contas de resultado	3.01.01.05.01	0,00	C

MATÕES DO NORTE / MA  
 PRÓC. 2103 003 / 2024  
 FLS 2824  
 RUB. *[assinatura]*

Relatório de Impressão de Pastas e Fichas

Nome Empresarial: IMPERIO EMPREENDIMENTOS LTDA  
 Período da Escrituração: 01/01/2023 a 31/12/2023 CNPJ: 04.966.853/0001-33 SCP:

Registro P030 - Identificação do período e forma de apuração do imposto de renda e da contribuição social sobre o lucro líquido das empresas tributadas pelo lucro presumido  
 Data Saldo Inicial: 01/04/2023 Data Saldo Final: 30/06/2023 Período de apuração: T02 - Segundo Trimestre

Registro P150 - Demonstração do Resultado

Código	Descrição	Tipo	Nível	Natureza da Conta	Código conta superior	Valor	DIC
3.01.01.05.01.09	Reversão das Perdas Estimadas Decorrentes de Teste de Recuperabilidade (Impairment)	A	5	04 - Contas de resultado	3.01.01.05.01	0,00	C
3.01.01.05.01.10	Reversão dos Saldos das Provisões	A	6	04 - Contas de resultado	3.01.01.05.01	0,00	C
3.01.01.05.01.11	Prêmios Recebidos na Emissão de Debêntures	A	6	04 - Contas de resultado	3.01.01.05.01	0,00	C
3.01.01.05.01.12	Doadores e Subvenções para Custos ou Operações	A	6	04 - Contas de resultado	3.01.01.05.01	0,00	C
3.01.01.05.01.13	Doações e Subvenções para Investimentos	A	6	04 - Contas de resultado	3.01.01.05.01	0,00	C
3.01.01.05.01.14	Receitas de Rectificação de Ajustes de Avaliação Patrimonial	A	6	04 - Contas de resultado	3.01.01.05.01	0,00	C
3.01.01.05.01.15	Receitas de Rectificação de Ajustes de Avaliação Patrimonial - Resto	A	6	04 - Contas de resultado	3.01.01.05.01	0,00	C
3.01.01.05.01.16	Receitas Financeiras Decorrentes de Ajustes ao Valor Presente	A	6	04 - Contas de resultado	3.01.01.05.01	0,00	C
3.01.01.05.01.17	Ganho Por Compra Vantajosa em Investimentos	A	6	04 - Contas de resultado	3.01.01.05.01	0,00	C
3.01.01.05.01.18	Atualização de Menos-Valor	A	6	04 - Contas de resultado	3.01.01.05.01	0,00	C

MATÕES DO NORTE / MA  
 PROC. 2103003/2024  
 FLS 2825  
 RUB *[assinatura]*

Relatório de Impressão de Pastas e Fichas

Nome Empresarial: **IMPERIO EMPREENDIMENTOS LTDA**  
 Período da Escrituração: **01/01/2023 a 31/12/2023** CNPJ: **04.966.853/0001-33** SCP:

Registro P030 - Identificação do período e forma de apuração do imposto de renda e da contribuição social sobre o lucro líquido das empresas tributadas pelo lucro presumido

Data Saldo Inicial: 01/04/2023  
 Data Saldo Final: 30/06/2023  
 Período de apuração: T02 - Segundo Trimestre

Registro P150 - Demonstração do Resultado

Código	Descrição	Tipo	Nível	Natureza da Conta	Código conta superior	Valor	D.C
3.01.01.05.01.19	Receita de Aluguel de Bens Imóveis - Atividade Não Principal	A	6	04 - Contas de resultado	3.01.01.05.01	0,00	C
3.01.01.05.01.20	Receita de Aluguel de Bens Móveis - Atividade Não Principal	A	6	04 - Contas de resultado	3.01.01.05.01	0,00	C
3.01.01.05.01.21	Créditos Presumidos do IPI	A	6	04 - Contas de resultado	3.01.01.05.01	0,00	C
3.01.01.05.01.22	Créditos Presumidos de PIS/COFINS	A	6	04 - Contas de resultado	3.01.01.05.01	0,00	C
3.01.01.05.01.23	Outros Créditos Fiscais Presumidos	A	6	04 - Contas de resultado	3.01.01.05.01	0,00	C
3.01.01.05.01.24	Multas e Outras Vantagens Recebidas	A	6	04 - Contas de resultado	3.01.01.05.01	0,00	C
3.01.01.05.01.25	Lucros e Dividendos Derivados de Participações Sociais Arrecadas pelo Custos de Aquisição	A	6	04 - Contas de resultado	3.01.01.05.01	0,00	C
3.01.01.05.01.26	Receitas com Empréstimos de Valores Mobiliários	A	6	04 - Contas de resultado	3.01.01.05.01	0,00	C
3.01.01.05.01.27	Rendimentos Auferidos em Operações de Mútuo Partes Relacionadas	A	6	04 - Contas de resultado	3.01.01.05.01	0,00	C
3.01.01.05.01.28	Rendimentos Auferidos em Operações de Mútuo Partes Não Relacionadas	A	6	04 - Contas de resultado	3.01.01.05.01	0,00	C

Relatório de Impressão de Pastas e Fichas

Nome Empresarial: IMPERIO EMPREENDIMENTOS LTDA

Período da Escrituração: 01/01/2023 a 31/12/2023

CNPJ: 04.966.853/0001-33

SCP:

Registro P030 - Identificação do período e forma de apuração do imposto de renda e da contribuição social sobre o lucro líquido das empresas tributadas pelo lucro presumido

Data Saldo Inicial: 01/04/2023  
 Data Saldo Final: 30/06/2023  
 Período de apuração: T02 - Segundo Trimestre

Registro P150 - Demonstração do Resultado

Código	Descrição	Tipo	Nível	Natureza da Conta	Código conta superior	Valor	DIC
3.01.01.05.01.29	Rendimentos Auferidos com Debênturas - Emitente Partes Relacionadas	A	6	04 - Contas de resultado	3.01.01.05.01	0,00	C
3.01.01.05.01.30	Rendimentos Auferidos com Debênturas - Emitente Partes Não Relacionadas	A	6	04 - Contas de resultado	3.01.01.05.01	0,00	C
3.01.01.05.01.31	Rendimentos Auferidos com Títulos Públicos	A	6	04 - Contas de resultado	3.01.01.05.01	0,00	C
3.01.01.05.01.32	Juros Auferidos com Outros Ativos Financeiros Mensurados Pelo Custo Amortizado	A	6	04 - Contas de resultado	3.01.01.05.01	0,00	C
3.01.01.05.01.33	Ganho de Ajustes a Valor Justo - Instrumentos Financeiros para Negociação - Hedge - Valor Justo pelo Resultado (VWPSU)	A	6	04 - Contas de resultado	3.01.01.05.01	0,00	C
3.01.01.05.01.34	Ganho de Ajustes a Valor Justo - Instrumentos Financeiros Disponíveis para Venda - Reclasificação de Ajustes de Avaliação Patrimonial	A	6	04 - Contas de resultado	3.01.01.05.01	0,00	C
3.01.01.05.01.35	Ganho de Ajustes a Valor Justo - Instrumentos Financeiros de Hedge de Valor Justo	A	6	04 - Contas de resultado	3.01.01.05.01	0,00	C
3.01.01.05.01.36	Ganho de Ajustes a Valor Justo - Instrumentos Financeiros de Hedge - Reclasificação de Ajustes de Avaliação Patrimonial	A	6	04 - Contas de resultado	3.01.01.05.01	0,00	C
3.01.01.05.01.37	Ganho de Ajustes a Valor Justo - Item Objeto de Hedge de Valor Justo	A	6	04 - Contas de resultado	3.01.01.05.01	0,00	C
3.01.01.05.01.38	Ganho de Ajustes a Valor Justo - Propriedade para Investimento	A	6	04 - Contas de resultado	3.01.01.05.01	0,00	C



MATÕES DO NORTE / MA  
 PRGC. 2103003/2024  
 FLS. 2827  
 RUB. 4

Relatório de Impressão de Pastas e Fichas

Nome Empresarial: IMPERIO EMPREENDIMENTOS LTDA

Período da Escrituração: 01/01/2023 a 31/12/2023

CNPJ: 04.966.853/0001-33

SCP:

Registro P030 - Identificação do período e forma de apuração do imposto de renda e da contribuição social sobre o lucro líquido das empresas tributadas pelo lucro presumido

Data Saldo Inicial: 01/04/2023  
 Data Saldo Final: 30/06/2023  
 Período de apuração: T02 - Segundo Trimestre

Registro P150 - Demonstração do Resultado

Código	Descrição	Tipo	Nível	Natureza Contábil	Código conta superior	Valor	D/C
3.01.01.05.01.39	Ganho de Ajustes a Valor Justo - Ativo Biológico Consumível	A	6	04 - Contas de resultado	3.01.01.05.01	0,00	C
3.01.01.05.01.40	Ganho de Ajustes a Valor Justo - Ativo Biológico de Produção	A	6	04 - Contas de resultado	3.01.01.05.01	0,00	C
3.01.01.05.01.41	Ganho de Ajustes a Valor Justo - Ativos Não Circulantes Mantidos para Venda	A	6	04 - Contas de resultado	3.01.01.05.01	0,00	C
3.01.01.05.01.42	Ganho de Ajustes a Valor Justo - Subscrição de Capital com demais Bens	A	6	04 - Contas de resultado	3.01.01.05.01	0,00	C
3.01.01.05.01.43	Ganho de Ajustes a Valor Justo - Subscrição de Capital com Participação Societária	A	6	04 - Contas de resultado	3.01.01.05.01	0,00	C
3.01.01.05.01.44	Ganho de Ajustes a Valor Justo - Aquisição de Participação Societária em Estágios	A	6	04 - Contas de resultado	3.01.01.05.01	0,00	C
3.01.01.05.01.45	Ganho de Ajustes a Valor Justo - Decoreta de Retirada de Ativos ou Passivos	A	6	04 - Contas de resultado	3.01.01.05.01	0,00	C
3.01.01.05.01.46	Ganho de Ajustes a Valor Justo - Outras Operações	A	6	04 - Contas de resultado	3.01.01.05.01	0,00	C
3.01.01.05.01.99	Outras Receitas Operacionais	A	6	04 - Contas de resultado	3.01.01.05.01	0,00	C
3.01.01.07	DESPESAS OPERACIONAIS	S	4	04 - Contas de resultado	3.01.01	26.081,38	D

Relatório de Impressão de Pastas e Fichas

Nome Empresarial: IMPERIO EMPREENDIMENTOS LTDA

Período da Escrituração: 01/01/2023 a 31/12/2023

CNPJ: 04.966.853/0001-33

SCP:

Registro P030 - Identificação do período e forma de apuração do imposto de renda e da contribuição social sobre o lucro líquido das empresas tributadas pelo lucro presumido

Data Saldo Inicial: 01/04/2023  
 Data Saldo Final: 30/06/2023  
 Período de apuração: T02 - Segundo Trimestre

Registro P150 - Demonstração do Resultado

Código	Descrição	Typ	Nível	Natureza da Conta	Código conta superior	Valor	D/C
3.01.01.07.01	DESPESAS OPERACIONAIS DAS ATIVIDADES EM GERAL	S	5	04 - Contas de resultado	3.01.01.07	26.081,38	D
3.01.01.07.01.01	(-) Remuneração a Dirigentes e a Conselho de Administração	A	6	04 - Contas de resultado	3.01.01.07.01	0,00	C
3.01.01.07.01.02	(-) Ordenados, Salários, Gratificações e Outras Remunerações a Empregados	A	6	04 - Contas de resultado	3.01.01.07.01	0,00	C
3.01.01.07.01.03	(-) Outros Gastos com Pessoal	A	6	04 - Contas de resultado	3.01.01.07.01	0,00	C
3.01.01.07.01.04	(-) Outros Serviços Prestados por Pessoas Físicas ou Jurídicas	A	6	04 - Contas de resultado	3.01.01.07.01	0,00	C
3.01.01.07.01.05	(-) Encargos Sociais - Previdência Social	A	6	04 - Contas de resultado	3.01.01.07.01	0,00	C
3.01.01.07.01.06	(-) Encargos Sociais - FGTS	A	6	04 - Contas de resultado	3.01.01.07.01	0,00	C
3.01.01.07.01.07	(-) Encargos Sociais - Outros	A	6	04 - Contas de resultado	3.01.01.07.01	0,00	C
3.01.01.07.01.08	(-) Doações e Patrocínio de Caráter Cultural e Artístico (Lei no 8.313/1991)	A	6	04 - Contas de resultado	3.01.01.07.01	0,00	C
3.01.01.07.01.09	(-) Operações de Aquisição de Vale Cultural (Lei no 12.781/2012, art. 10)	A	6	04 - Contas de resultado	3.01.01.07.01	0,00	C

MATÕES DO NORTE / MA  
 PROC. 2103003/2024  
 FLS 2829  
 RUB *ck*

Relatório de Impressão de Pastas e Fichas

Nome Empresarial: IMPERIO EMPREENDIMENTOS LTDA  
 Período da Escrituração: 01/01/2023 a 31/12/2023 CNPJ: 04.966.853/0001-33 SCP:

Registro P030 - Identificação do período e forma de apuração do imposto de renda e da contribuição social sobre o lucro líquido das empresas tributadas pelo lucro presumido  
 Data Saldo Inicial: 01/04/2023 Data Saldo Final: 30/06/2023 Período de apuração: T02 - Segundo Trimestre

Registro P150 - Demonstração do Resultado

Código	Descrição	Tipo	Nível	Natureza da Conta	Código conta superior	Valor	D/C
3.01.01.07.01.10	(-) Doações a Instituições de Ensino e Pesquisa (Lei nº 9.249/1995, art.13, § 2º)	A	B	04 - Contas de resultado	3.01.01.07.01	0,00	C
3.01.01.07.01.11	(-) Doações a Entidades Civis	A	B	04 - Contas de resultado	3.01.01.07.01	0,00	C
3.01.01.07.01.12	(-) Outras Contribuições, Doações e Patrocínios	A	B	04 - Contas de resultado	3.01.01.07.01	0,00	C
3.01.01.07.01.13	(-) Alimentação do Trabalhador	A	B	04 - Contas de resultado	3.01.01.07.01	0,00	C
3.01.01.07.01.14	(-) PIS/PASEP	A	B	04 - Contas de resultado	3.01.01.07.01	4.644,63	D
3.01.01.07.01.15	(-) COFINS	A	B	04 - Contas de resultado	3.01.01.07.01	21.436,75	D
3.01.01.07.01.16	(-) Demais Impostos, Taxas e Contribuições, exceto (R) e CSLL	A	B	04 - Contas de resultado	3.01.01.07.01	0,00	C
3.01.01.07.01.17	(-) Arrendamento Mercantil	A	B	04 - Contas de resultado	3.01.01.07.01	0,00	C
3.01.01.07.01.18	(-) Aluguéis	A	B	04 - Contas de resultado	3.01.01.07.01	0,00	C
3.01.01.07.01.19	(-) Despesas com Veículos e de Conservação de Bens e Instalações	A	B	04 - Contas de resultado	3.01.01.07.01	0,00	C

MATÕES DO NORTE / MA	
PROC.	2103003/2024
FLS.	2830
RUB.	#

Relatório de Impressão de Pastas e Fichas

Nome Empresarial: **IMPERIO EMPREENDIMENTOS LTDA**

Período da Escrituração: **01/01/2023 a 31/12/2023**

CNPJ: **04.966.853/0001-33**

SCP:

Registro P030 - Identificação do período e forma de apuração do imposto de renda e da contribuição social sobre o lucro líquido das empresas tributadas pelo lucro presumido

Data Saldo Inicial	Data Saldo Final	Período de apuração
01/04/2023	30/06/2023	T02 - Segundo Trimestre

Registro P150 - Demonstração do Resultado

Código	Descrição	Tipo	Nível	Natureza da Conta	Código conta superior	Valor	D/C
3.01.01.07.01.20	(-) Propaganda, Publicidade e Patrocínio	A	6	04 - Contas de resultado	3.01.01.07.01	0,00	C
3.01.01.07.01.21	(-) Propaganda, Publicidade e Patrocínio de Assoc. Desportivas que Mantenha Equipe de Futebol Profissional	A	6	04 - Contas de resultado	3.01.01.07.01	0,00	C
3.01.01.07.01.22	(-) Multas	A	6	04 - Contas de resultado	3.01.01.07.01	0,00	C
3.01.01.07.01.23	(-) Encargos de Depreciação	A	6	04 - Contas de resultado	3.01.01.07.01	0,00	C
3.01.01.07.01.24	(-) Encargos de Amortização	A	6	04 - Contas de resultado	3.01.01.07.01	0,00	C
3.01.01.07.01.25	(-) Perdas em Operações de Crédito	A	6	04 - Contas de resultado	3.01.01.07.01	0,00	C
3.01.01.07.01.26	(-) Provisões para Férias	A	6	04 - Contas de resultado	3.01.01.07.01	0,00	C
3.01.01.07.01.27	(-) Provisões para 13º Salário de Empregados	A	6	04 - Contas de resultado	3.01.01.07.01	0,00	C
3.01.01.07.01.28	(-) Provisão para Perda de Estoque	A	6	04 - Contas de resultado	3.01.01.07.01	0,00	C
3.01.01.07.01.29	(-) Demais Provisões	A	6	04 - Contas de resultado	3.01.01.07.01	0,00	C

MATÕES DO NORTE / MA  
 PROC 2103003/2024  
 FLS 2831  
 RUB *[assinatura]*

Relatório de Impressão de Pastas e Fichas

Nome Empresarial: IMPERIO EMPREENDIMENTOS LTDA

Período da Escrituração: 01/01/2023 a 31/12/2023

CNPJ: 04.966.853/0001-33

SCP:

Registro P030 - Identificação do período e forma de apuração do imposto de renda e da contribuição social sobre o lucro líquido das empresas tributadas pelo lucro presumido

Data Saída Inicial	Data Saída Final	Período de apuração
01/04/2023	30/06/2023	T02 - Segundo Trimestre

Registro P150 - Demonstração do Resultado

Código	Descrição	Tipo	Nível	Natureza da Conta	Código conta superior	Valor	D/C
3.01.01.07.01.30	(-) Gratificações e Adesivadores	A	6	04 - Contas de resultado	3.01.01.07.01	0,00	C
3.01.01.07.01.31	(-) Royalties e Assistência Técnica - no PAIS	A	6	04 - Contas de resultado	3.01.01.07.01	0,00	C
3.01.01.07.01.32	(-) Royalties e Assistência Técnica - no EXTERIOR	A	6	04 - Contas de resultado	3.01.01.07.01	0,00	C
3.01.01.07.01.33	(-) Assistência Médica, Odontológica e Farmacêutica Empregados	A	6	04 - Contas de resultado	3.01.01.07.01	0,00	C
3.01.01.07.01.34	(-) Pesquisas Científicas e Tecnológicas	A	6	04 - Contas de resultado	3.01.01.07.01	0,00	C
3.01.01.07.01.35	(-) Bônus de Pesquisa Valor Líquido de Vida Útil de até um Ano Distribuídos como Despesa	A	6	04 - Contas de resultado	3.01.01.07.01	0,00	C
3.01.01.07.01.36	(-) Despesas com Energia Elétrica	A	6	04 - Contas de resultado	3.01.01.07.01	0,00	C
3.01.01.07.01.37	(-) Despesas com Água e Esgoto	A	6	04 - Contas de resultado	3.01.01.07.01	0,00	C
3.01.01.07.01.38	(-) Despesas com Telefone e Internet	A	6	04 - Contas de resultado	3.01.01.07.01	0,00	C
3.01.01.07.01.39	(-) Despesas com Correios e Malotes	A	6	04 - Contas de resultado	3.01.01.07.01	0,00	C

Relatório de Impressão de Pastas e Fichas

Nome Empresarial: IMPERIO EMPREENDIMENTOS LTDA

Período da Escrituração: 01/01/2023 a 31/12/2023

CNPJ: 04.966.853/0001-33

SCP:

Registro P030 - Identificação do período e forma de apuração do imposto de renda e da contribuição social sobre o lucro líquido das empresas tributadas pelo lucro presumido

Data Saldo Inicial	Data Saldo Final	Período de apuração
01/04/2023	30/06/2023	T02 - Segundo Trimestre

Registro P150 - Demonstração do Resultado

Código	Descrição	Tipo	Nível	Natureza da Conta	Código conta superior	Valor	D.C.
3.01.01.07.01.40	(-) Despesas com Seguros	A	5	04 - Contas de resultado	3.01.01.07.01	0,00	C
3.01.01.07.01.41	(-) Benefícios Previdenciários a Empregados	A	5	04 - Contas de resultado	3.01.01.07.01	0,00	C
3.01.01.07.01.42	(-) Fundo de Aposentadoria Individual - FAPI	A	5	04 - Contas de resultado	3.01.01.07.01	0,00	C
3.01.01.07.01.43	(-) Planos de Poupança e Investimento - PAPI	A	5	04 - Contas de resultado	3.01.01.07.01	0,00	C
3.01.01.07.01.44	(-) Pesquisa e Desenvolvimento Aplicadas no Programa Pote 2030	A	5	04 - Contas de resultado	3.01.01.07.01	0,00	C
3.01.01.09	OUTRAS DESPESAS OPERACIONAIS	S	4	04 - Contas de resultado	3.01.01	0,00	C
3.01.01.09.01	OUTRAS DESPESAS OPERACIONAIS DAS ATIVIDADES EM GERAL	S	5	04 - Contas de resultado	3.01.01.09	0,00	C
3.01.01.09.01.01	(-) Variações Cambiais Passivas	A	5	04 - Contas de resultado	3.01.01.09.01	0,00	C
3.01.01.09.01.02	(-) Perdas Incorridas no Mercado de Renda Variável, exceto Day-Trade	A	5	04 - Contas de resultado	3.01.01.09.01	0,00	C
3.01.01.09.01.03	(-) Perdas em Operações Day-Trade	A	5	04 - Contas de resultado	3.01.01.09.01	0,00	C

MATÕES DO NORTE / MA	
PROC.	2103003 / 2024
FLS.	2333
RUB.	✓

Relatório de Impressão de Pastas e Fichas

Nome Empresarial:	IMPERIO EMPREENDIMENTOS LTDA	CNPJ:	04.966.853/0001-33	SCP:	
Período da Escrituração:	01/01/2023 a 31/12/2023				

Registro P030 - Identificação do período e forma de apuração do imposto de renda e da contribuição social sobre o lucro líquido das empresas tributadas pelo lucro presumido

Data Sétimo Inicial	Data Sétimo Final	Período de apuração
01/04/2023	30/06/2023	T02 - Segundo Trimestre

Registro P150 - Demonstração do Resultado

Código	Descrição	Tipo	Nível	Natureza da Conta	Código conta superior	Valor	D/C
3.01.01.09.01.04	(-) Despesas de Juros sobre o Capital Próprio	A	6	04 - Contas de resultado	3.01.01.09.01	0,00	C
3.01.01.09.01.06	(-) Despesas de Remuneração de Debêntures	A	6	04 - Contas de resultado	3.01.01.09.01	0,00	C
3.01.01.09.01.05	(-) Juros com Empresas de Pessoas Vinculadas ou Situações em País com Tributação favorecida	A	6	04 - Contas de resultado	3.01.01.09.01	0,00	C
3.01.01.09.01.07	(-) Despesas Financeiras Relativas à Arrendamento Mercantil Financeiro	A	6	04 - Contas de resultado	3.01.01.09.01	0,00	C
3.01.01.09.01.08	(-) Outras Despesas Financeiras	A	6	04 - Contas de resultado	3.01.01.09.01	0,00	C
3.01.01.09.01.09	(-) Resultados Negativos em Participações Societárias Avaliadas pelo Método de Equivalência Patrimonial	A	6	04 - Contas de resultado	3.01.01.09.01	0,00	C
3.01.01.09.01.10	(-) Resultados Negativos em SCP Avaliadas pelo Método de Equivalência Patrimonial	A	6	04 - Contas de resultado	3.01.01.09.01	0,00	C
3.01.01.09.01.11	(-) Perdas em Operações Realizadas no Exterior	A	6	04 - Contas de resultado	3.01.01.09.01	0,00	C
3.01.01.09.01.12	(-) Perdas Estimadas Decorrentes de Teste de Recuperabilidade (Impairment)	A	6	04 - Contas de resultado	3.01.01.09.01	0,00	C
3.01.01.09.01.13	(-) Despesas de Reclassificação de Ajustes de Avaliação Patrimonial	A	6	04 - Contas de resultado	3.01.01.09.01	0,00	C

Relatório de Impressão de Pastas e Fichas

Nome Empresarial: IMPERIO EMPREENDIMENTOS LTDA  
 Período da Escrituração: 01/01/2023 a 31/12/2023 CNPJ: 04.966.853/0001-33 SCP:

Registro P030 - Identificação do período e forma de apuração do imposto de renda e da contribuição social sobre o lucro líquido das empresas tributadas pelo lucro presumido

Data Saldo Inicial: 01/04/2023 Data Saldo Final: 30/06/2023 Período de apuração: T02 - Segundo Trimestre

Registro P150 - Demonstração do Resultado

Código	Descrição	Tipo	Nível	Natureza da Conta	Código conta superior	Valor	DC
3.01.01.09.01.14	(-) Despesas de Reclassificação de Ajustes de Avaliação Patrimonial - Reflexo	A	6	04 - Contas de resultado	3.01.01.09.01	0,00	C
3.01.01.09.01.15	(-) Despesas Financeiras Diferentes dos Ajustes ao Valor Presente	A	6	04 - Contas de resultado	3.01.01.09.01	0,00	C
3.01.01.09.01.16	(-) Encargos de Depreciação de Bens Objeto de Leasing Financeiro	A	6	04 - Contas de resultado	3.01.01.09.01	0,00	C
3.01.01.09.01.17	(-) Encargos de Amortização de Mais - Valor	A	6	04 - Contas de resultado	3.01.01.09.01	0,00	C
3.01.01.09.01.18	(-) Aluguéis de Bens Imóveis Locados - Parte Relacionada	A	6	04 - Contas de resultado	3.01.01.09.01	0,00	C
3.01.01.09.01.19	(-) Aluguéis de Bens Locados - Parte Não Relacionada	A	6	04 - Contas de resultado	3.01.01.09.01	0,00	C
3.01.01.09.01.20	(-) Despesas com Encargos de Valores Mobiliários	A	6	04 - Contas de resultado	3.01.01.09.01	0,00	C
3.01.01.09.01.21	(-) Despesas com Corretagem e Empréstimos	A	6	04 - Contas de resultado	3.01.01.09.01	0,00	C
3.01.01.09.01.22	(-) Despesas com Deságio na Cessão de Títulos	A	6	04 - Contas de resultado	3.01.01.09.01	0,00	C
3.01.01.09.01.23	(-) Despesas Incididas em Operações de Mútuo - Parte Relacionada	A	6	04 - Contas de resultado	3.01.01.09.01	0,00	C



MATÕES DO NORTE / MA  
 PROC. 2103003/2024  
 FLS. 2835  
 RUB. 4

Relatório de Impressão de Pastas e Fichas

Nome Empresarial: IMPERIO EMPREENDIMENTOS LTDA

Período da Escrituração: 01/01/2023 a 31/12/2023

CNPJ: 04.966.853/0001-33

SCP:

Registro P030 - Identificação do período e forma de apuração do imposto de renda e da contribuição social sobre o lucro líquido das empresas tributadas pelo lucro presumido

Data Saldos Inicial: 01/04/2023  
 Data Saldos Final: 30/06/2023  
 Período de apuração: T02 - Segundo Trimestre

Registro P150 - Demonstração do Resultado

Código	Descrição	Tipo	Nível	Natureza da Conta	Código conta superior	Valor	D.C.
3.01.01.09.01.24	(-) Despesas incorridas em Operações de Mutuo Parte Não Relacionada	A	6	04 - Contas de resultado	3.01.01.09.01	0,00	C
3.01.01.09.01.25	(-) Despesas incorridas em Outros Passivos Financeiros Mensurados Pelo Custo Amortizado	A	6	04 - Contas de resultado	3.01.01.09.01	0,00	C
3.01.01.09.01.26	(-) Perda de Ajuste a Valor Justo - Instrumentos Financeiros para Negociação - Não Hedge - Valor Justo pelo Resultado	A	6	04 - Contas de resultado	3.01.01.09.01	0,00	C
3.01.01.09.01.27	(-) Perda de Ajuste a Valor Justo - Instrumentos Financeiros Disponíveis para Venda - Reversificação de Ajustes de Avaliação Patrimonial	A	6	04 - Contas de resultado	3.01.01.09.01	0,00	C
3.01.01.09.01.28	(-) Perda de Ajuste a Valor Justo - Instrumentos Financeiros de Hedge de Valor Justo	A	6	04 - Contas de resultado	3.01.01.09.01	0,00	C
3.01.01.09.01.29	(-) Perda de Ajuste a Valor Justo - Instrumentos Financeiros de Hedge - Reversificação de Ajustes de Avaliação Patrimonial	A	6	04 - Contas de resultado	3.01.01.09.01	0,00	C
3.01.01.09.01.30	(-) Perda de Ajuste a Valor Justo - Item Objeto de Hedge de Valor Justo	A	6	04 - Contas de resultado	3.01.01.09.01	0,00	C
3.01.01.09.01.31	(-) Perda de Ajuste a Valor Justo - Propriedade para Investimento	A	6	04 - Contas de resultado	3.01.01.09.01	0,00	C
3.01.01.09.01.32	(-) Perda de Ajuste a Valor Justo - Ativo Biológico Consumível	A	6	04 - Contas de resultado	3.01.01.09.01	0,00	C
3.01.01.09.01.33	(-) Perda de Ajuste a Valor Justo - Ativo Biológico de Produção	A	6	04 - Contas de resultado	3.01.01.09.01	0,00	C

Relatório de Impressão de Pastas e Fichas

Nome Empresarial: IMPERIO EMPREENDIMENTOS LTDA

Período da Escrituração: 01/01/2023 a 31/12/2023

CNPJ: 04.966.853/0001-33

SCP:

Registro P030 - Identificação do período e forma de apuração do imposto de renda e da contribuição social sobre o lucro líquido das empresas tributadas pelo lucro presumido

Data Saldo Inicial: 01/04/2023  
 Data Saldo Final: 30/06/2023  
 Período de apuração: T02 - Segundo Trimestre

Registro P150 - Demonstração do Resultado

Código	Descrição	Tipo	Nível	Natureza da Conta	Código conta superior	Valor	D/C
3.01.01.09.01.34	(-) Perda de Ajuste a Valor Justo - Ativos Não Circulantes Mantidos para Venda	A	5	04 - Contas de resultado	3.01.01.09.01	0,00	C
3.01.01.09.01.35	(-) Perda de Ajuste a Valor Justo - Subscrição de Capital com demais Bens	A	6	04 - Contas de resultado	3.01.01.09.01	0,00	C
3.01.01.09.01.36	(-) Perda de Ajuste a Valor Justo - Subscrição de Capital com Participação Societária	A	6	04 - Contas de resultado	3.01.01.09.01	0,00	C
3.01.01.09.01.37	(-) Perda de Ajuste a Valor Justo - Aquisição de Participação Societária em Estípite	A	6	04 - Contas de resultado	3.01.01.09.01	0,00	C
3.01.01.09.01.38	(-) Perda de Ajuste a Valor Justo - Diferença de Permuta de Ativos ou Passivos	A	6	04 - Contas de resultado	3.01.01.09.01	0,00	C
3.01.01.09.01.39	(-) Perda de Ajuste a Valor Justo - Outras Operações	A	6	04 - Contas de resultado	3.01.01.09.01	0,00	C
3.01.01.09.01.99	(-) Outras Despesas Operacionais	A	6	04 - Contas de resultado	3.01.01.09.01	0,00	C
3.01.01.11	OUTRAS RECEITAS, OUTRAS DESPESAS E RESULTADO DE OPERAÇÕES DESCONTINUADAS	S	4	04 - Contas de resultado	3.01.01	0,00	C
3.01.01.11.01	OUTRAS RECEITAS, OUTRAS DESPESAS E RESULTADO DE OPERAÇÕES DESCONTINUADAS DAS ATIVIDADES EM GERAL	S	5	04 - Contas de resultado	3.01.01.11	0,00	C
3.01.01.11.01.01	Receitas na Alienação de Participações Integrais do Ativo Circulante ou do Ativo Realizável a Longo Prazo	A	6	04 - Contas de resultado	3.01.01.11.01	0,00	C

Relatório de Impressão de Pastas e Fichas

Nome Empresarial: IMPERIO EMPREENDIMENTOS LTDA  
 Período da Escrituração: 01/01/2023 a 31/12/2023 CNPJ: 04.966.853/0001-33 SCP:

Registro P030 - Identificação do período e forma de apuração do imposto de renda e da contribuição social sobre o lucro líquido das empresas tributadas pelo lucro presumido

Data Saida Inicial: 01/04/2023 Data Saida Final: 30/06/2023 Período de apuração: T02 - Segundo Trimestre

Registro P150 - Demonstração do Resultado

Código	Descrição	Tipo	Nível	Natureza da Conta	Código conta superior	Valor	D/C
3.01.01.11.01.02	Receitas de Alienações de Bens e Direitos do Ativo Não Circulante Investimentos, Imobilizado e Intangível	A	6	04 - Contas de resultado	3.01.01.11.01	0,00	C
3.01.01.11.01.03	Ganhos de Capital por Variação Percentual em Participação Societária Avaliada pelo Patrimônio Líquido	A	6	04 - Contas de resultado	3.01.01.11.01	0,00	C
3.01.01.11.01.04	(-) Valor Contábil de Participações Integrantes do Ativo Circulante do Ativo Realizável a Longo Prazo, Alienadas	A	6	04 - Contas de resultado	3.01.01.11.01	0,00	C
3.01.01.11.01.05	(-) Valor Contábil dos Bens e Direitos do Ativo Não Circulante Investimentos, Intangível e Imobilizado, Alienados	A	6	04 - Contas de resultado	3.01.01.11.01	0,00	C
3.01.01.11.01.06	(-) Perdas de Capital por Variação Percentual em Participação Societária Avaliada pelo Patrimônio Líquido	A	6	04 - Contas de resultado	3.01.01.11.01	0,00	C
3.01.01.11.01.07	Receitas de Operações Descontínuas	A	6	04 - Contas de resultado	3.01.01.11.01	0,00	C
3.01.01.11.01.08	(-) Despesas de Operações Descontínuas	A	6	04 - Contas de resultado	3.01.01.11.01	0,00	C
3.01.05	PARTICIPAÇÕES	S	3	04 - Contas de resultado	3.01	0,00	C
3.01.05.01	PARTICIPAÇÕES NOS LUCROS	S	4	04 - Contas de resultado	3.01.05	0,00	C
3.01.05.01.01	PARTICIPAÇÕES DE EMPREGADOS	S	5	04 - Contas de resultado	3.01.05.01	0,00	C

MATÕES DO NORTE / MA	
PROC.	2103003/2024
FLS.	2838
RUB.	JK

Relatório de Impressão de Pastas e Fichas

Nome Empresarial: IMPERIO EMPREENDIMENTOS LTDA

Período da Escrituração: 01/01/2023 a 31/12/2023

CNPJ: 04.966.853/0001-33

SCP:

Registro P030 - Identificação do período e forma de apuração do imposto de renda e da contribuição social sobre o lucro líquido das empresas tributadas pelo lucro presumido

Data Saldo Inicial	Data Saldo Final	Período de apuração
01/04/2023	30/06/2023	T02 - Segundo Trimestre

Registro P150 - Demonstração do Resultado

Código	Descrição	Tip	Nível	Natureza da Conta	Código conta superior	Valor	D/C
3.01.05.01.01.01	(-) Participações de Empregados	A	6	04 - Contas de resultado	3.01.05.01.01	0,00	C
3.01.05.01.01.02	(-) Contribuições para Assistência ou Previdência de Empregados	A	6	04 - Contas de resultado	3.01.05.01.01	0,00	C
3.01.05.01.01.96	(-) Outras Participações de Empregados	A	6	04 - Contas de resultado	3.01.05.01.01	0,00	C
3.01.05.01.03	OUTRAS PARTICIPAÇÕES	A	5	04 - Contas de resultado	3.01.05.01	0,00	C
3.01.05.01.03.01	(-) Participações de Administração e Partes Beneficiárias	A	6	04 - Contas de resultado	3.01.05.01.03	0,00	C
3.01.05.01.03.02	(-) Participações de Diretores	A	6	04 - Contas de resultado	3.01.05.01.03	0,00	C
3.01.05.01.03.96	(-) Outras Participações	A	6	04 - Contas de resultado	3.01.05.01.03	0,00	C
3.02	PROVISÃO PARA CSLL E IRPJ	S	2	04 - Contas de resultado	3	0,00	C
3.02.01	PROVISÃO PARA CSLL E IRPJ	S	3	04 - Contas de resultado	3.02	0,00	C
3.02.01.01	PROVISÃO PARA CSLL E IRPJ	S	4	04 - Contas de resultado	3.02.01	0,00	C

MATÕES DO NORTE / MA	
PROC.	2103003/2024
FLS.	2839
RJS	✓

Relatório de Impressão de Pastas e Fichas

Nome Empresarial: IMPERIO EMPREENDIMENTOS LTDA

Período da Escrituração: 01/01/2023 a 31/12/2023

CNPJ: 04.966.853/0001-33

SCP:

Registro P030 - Identificação do período e forma de apuração do imposto de renda e da contribuição social sobre o lucro líquido das empresas tributadas pelo lucro presumido

Data Saida Inicial	Data Saida Final	Período de apuração
01/04/2023	30/09/2023	T02 - Segundo Trimestre

Registro P150 - Demonstração do Resultado

Código	Descrição	Tipo	Nível	Natureza da Conta	Código conta superior	Valor	D/C
3.02.01.01.01	PROVISÃO PARA CSLL E IRPJ	S	5	04 - Contas de resultado	3.02.01.01	0,00	C
3.02.01.01.01.01	(-) Provisão para Contribuição Social sobre o Lucro Líquido (Atividade Geral)	A	6	04 - Contas de resultado	3.02.01.01.01	0,00	C
3.02.01.01.01.02	(-) Provisão para Imposto de Renda - Pessoa Jurídica (Atividade Geral e Rural)	A	6	04 - Contas de resultado	3.02.01.01.01	0,00	C
3.02.01.01.01.11	(-) Provisão para Contribuição Social sobre o Lucro Líquido - Lucros Diferidos (Atividade Geral)	A	6	04 - Contas de resultado	3.02.01.01.01	0,00	C
3.02.01.01.01.12	(-) Provisão para Imposto de Renda - Pessoa Jurídica - Lucros Diferidos (Atividade Geral e Rural)	A	6	04 - Contas de resultado	3.02.01.01.01	0,00	C

Data Saida Inicial	Data Saida Final	Período de apuração
01/07/2023	30/09/2023	T03 - Terceiro Trimestre

Registro P150 - Demonstração do Resultado

Código	Descrição	Tipo	Nível	Natureza da Conta	Código conta superior	Valor	D/C
3	RESULTADO LÍQUIDO DO PERÍODO	S	1	04 - Contas de resultado		1.069.527,07	C
3.01	RESULTADO LÍQUIDO DO PERÍODO ANTES DO IRPJ E DA CSLL - ATIVIDADE GERAL	S	2	04 - Contas de resultado	3	1.069.527,07	C

MATÕES DO NORTE / MA  
 PROC. 2103003/2024  
 FLS 2840  
 RUB

Relatório de Impressão de Pastas e Fichas

Nome Empresarial: IMPERIO EMPREENDIMENTOS LTDA  
 Período da Escrituração: 01/01/2023 a 31/12/2023 CNPJ: 04.966.653/0001-33 SCP:

Registro P030 - Identificação do período e forma de apuração do imposto de renda e da contribuição social sobre o lucro líquido das empresas tributadas pelo lucro presumido

Data Saldo Inicial: 01/07/2023 Data Saldo Final: 30/09/2023 Período de apuração: T03 - Terceiro Trimestre

Resultado P150 - Demonstração do Resultado

Código	Descrição	Tipo	Nível	Naturalza da Conta	Código conta superior	Valor	D/C
3.01.01	RESULTADO OPERACIONAL	S	3	04 - Contas de resultado	3.01	1.069,52 7,07	C
3.01.01.01	RECEITA LIQUIDA	S	4	04 - Contas de resultado	3.01.01	1.019,24 9,56	C
3.01.01.01.01	RECEITA BRUTA	S	5	04 - Contas de resultado	3.01.01.01	1.025,86 9,36	C
3.01.01.01.01.01	Receita de Exportação Direta de Mercadorias e Produtos	A	6	04 - Contas de resultado	3.01.01.01.01	0,00	C
3.01.01.01.01.02	Receita de Vendas de Mercadorias e Produtos Comerciais Exportados com Fim Especial de Exportação	A	6	04 - Contas de resultado	3.01.01.01.01	0,00	C
3.01.01.01.01.03	Receita de Exportação de Serviços	A	6	04 - Contas de resultado	3.01.01.01.01	0,00	C
3.01.01.01.01.04	Receita de Venda de Produtos de Fabricação Própria no Mercado Interno	A	6	04 - Contas de resultado	3.01.01.01.01	0,00	C
3.01.01.01.01.05	Receita de Revenda de Mercadorias no Mercado Interno	A	6	04 - Contas de resultado	3.01.01.01.01	1.025,86 9,36	C
3.01.01.01.01.06	Receita da Prestação de Serviços no Mercado Interno	A	6	04 - Contas de resultado	3.01.01.01.01	0,00	C
3.01.01.01.01.07	Receita da Venda de Unidades Imobiliárias	A	6	04 - Contas de resultado	3.01.01.01.01	0,00	C

MATÕES DO NORTE / MA  
 PRCC. 2103003/2024  
 FLS. 2841  
 RUB. *dv*

Relatório de Impressão de Pastas e Fichas

Nome Empresarial: IMPERIO EMPREENDIMENTOS LTDA  
 Período da Escrituração: 01/01/2023 a 31/12/2023 CNPJ: 04.966.853/0001-33 SCP:

Registro P030 - Identificação do período e forma de apuração do imposto de renda e da contribuição social sobre o lucro líquido das empresas tributadas pelo lucro presumido

Data Saldo Inicial: 01/01/2023  
 Data Saldo Final: 30/09/2023  
 Período de apuração: TDJ - Terceiro Trimestre

Registro P150 - Demonstração do Resultado

Código	Descrição	Tipo	Nível	Natureza da Conta	Código conta superior	Valor	D/C
3.01.01.01.01.05	Receita de Locação de Bens Móveis e Imóveis	A	5	04 - Contas de resultado	3.01.01.01.01	0,00	C
3.01.01.01.01.20	Receita de Contrato de Construção	A	5	04 - Contas de resultado	3.01.01.01.01	0,00	C
3.01.01.01.01.25	Receita de Direito de Exploração Serviço Público	A	5	04 - Contas de resultado	3.01.01.01.01	0,00	C
3.01.01.01.01.30	Receita de Securitização de Créditos	A	5	04 - Contas de resultado	3.01.01.01.01	0,00	C
3.01.01.01.01.99	Outras Receitas da Atividade Geral	A	5	04 - Contas de resultado	3.01.01.01.01	0,00	C
3.01.01.01.02	DEDUÇÃO DA RECEITA BRUTA	S	5	04 - Contas de resultado	3.01.01.01	6.619,50	D
3.01.01.01.02.01	(-) Vendas Canceladas e Devoluções de Vendas	A	5	04 - Contas de resultado	3.01.01.01.02	0,00	C
3.01.01.01.02.02	(-) Descontos Incondicionais e Abatimentos	A	5	04 - Contas de resultado	3.01.01.01.02	0,00	C
3.01.01.01.02.03	(-) ICMS	A	5	04 - Contas de resultado	3.01.01.01.02	0,00	C
3.01.01.01.02.04	(-) COFINS Sobre Receita Bruta	A	5	04 - Contas de resultado	3.01.01.01.02	0,00	C

Relatório de Impressão de Pastas e Fichas

Nome Empresarial: IMPERIO EMPREENDIMENTOS LTDA

Período da Escrituração: 01/01/2023 a 31/12/2023

CNPJ: 04.966.853/0001-33

SCP:

Registro P030 - Identificação do período e forma de apuração do imposto de renda e da contribuição social sobre o lucro líquido das empresas tributadas pelo lucro presumido

Data Saida Inicial: 01/01/2023  
 Data Saida Final: 30/09/2023  
 Período de apuração: T03 - Terceiro Trimestre

Registro P150 - Demonstração do Resultado

Código	Descrição	Tipo	Nível	Natureza da Conta	Código conta superior	Valor	D/C
3.01.01.01.02.05	(-) PIS/PASEP Sobre Receita Bruta	A	6	04 - Contas de resultado	3.01.01.01.02	0,00	C
3.01.01.01.02.06	(-) ISS	A	6	04 - Contas de resultado	3.01.01.01.02	0,00	C
3.01.01.01.02.08	(-) Debitos Impostos e Contribuições Incidentes sobre Vendas e Serviços	A	6	04 - Contas de resultado	3.01.01.01.02	6.819,80	D
3.01.01.01.02.10	(-) Ajuste a Valor Presente sobre Receita Bruta	A	6	04 - Contas de resultado	3.01.01.01.02	0,00	C
3.01.01.01.02.60	(-) CPC 47 - Modificações Contratais	A	6	04 - Contas de resultado	3.01.01.01.02	0,00	C
3.01.01.01.02.62	(-) CPC 47 - Reconhecimento de Passivos de Contrato - Garantias	A	6	04 - Contas de resultado	3.01.01.01.02	0,00	C
3.01.01.01.02.64	(-) CPC 47 - Reconhecimento de Passivos de Contrato - Dívidas Não Exatadas	A	6	04 - Contas de resultado	3.01.01.01.02	0,00	C
3.01.01.01.02.66	(-) CPC 47 - Reconhecimento de Passivos de Contrato - Serviços de Custódia - Vendas para Entrega Futura	A	6	04 - Contas de resultado	3.01.01.01.02	0,00	C
3.01.01.01.02.68	(-) CPC 47 - Preço de Transação - Contraprestações Variáveis	A	6	04 - Contas de resultado	3.01.01.01.02	0,00	C
3.01.01.01.02.70	(-) CPC 47 - Preço de Transação - Reavaliações de Contraprestação Variável	A	6	04 - Contas de resultado	3.01.01.01.02	0,00	C



Relatório de Impressão de Pastas e Fichas

Nome Empresarial: IMPERIO EMPREENDIMENTOS LTDA

Período da Escrituração: 01/01/2023 a 31/12/2023

CNPJ: 04.966.853/0001-33

SCP:

Registro P030 - Identificação do período e forma de apuração do imposto de renda e da contribuição social sobre o lucro líquido das empresas tributadas pelo lucro presumido

Data Saldo Inicial: 01/01/2023  
 Data Saldo Final: 30/09/2023  
 Período de apuração: T03 - Terceiro Trimestre

Registro P150 - Demonstração do Resultado

Código	Descrição	Tipo	Nível	Natureza da Conta	Código conta superior	Valor	D/C
3.01.01.01.02.72	(-) CPC 47 - Preço de Transação - Contraprestações Pagas ou a Pagar	A	6	04 - Contas de resultado	3.01.01.01.02	0,00	C
3.01.01.01.02.74	(-) CPC 47 - Preço de Transação - Obrigações de Desempenho	A	6	04 - Contas de resultado	3.01.01.01.02	0,00	C
3.01.01.01.02.76	(-) CPC 47 - Critérios Divergentes da Legislação Tributária - Não Resarcimento de Contraprestação	A	6	04 - Contas de resultado	3.01.01.01.02	0,00	C
3.01.01.01.02.78	(-) CPC 47 - Critérios Divergentes da Legislação Tributária - Passivo de Contrato - Direito à Revolução	A	6	04 - Contas de resultado	3.01.01.01.02	0,00	C
3.01.01.01.02.80	(-) CPC 47 - Critérios Divergentes da Legislação Tributária - Passivo de Contrato - Direito de Aquisição Opção	A	6	04 - Contas de resultado	3.01.01.01.02	0,00	C
3.01.01.03	CUSTO DOS BENS E SERVIÇOS	S	4	04 - Contas de resultado	3.01.01	72.624,28	C
3.01.01.03.01	CUSTO DOS BENS E SERVIÇOS VENDIDOS DAS ATIVIDADES EM GERAL	S	5	04 - Contas de resultado	3.01.01.03	72.624,28	C
3.01.01.03.01.01	(-) Custo dos Produtos de Fabricação Própria Vendidos	A	6	04 - Contas de resultado	3.01.01.03.01	0,00	C
3.01.01.03.01.02	(-) Custo das Mercadorias Revendidas	A	6	04 - Contas de resultado	3.01.01.03.01	72.624,28	C
3.01.01.03.01.03	(-) Custo nos Serviços Prestados	A	6	04 - Contas de resultado	3.01.01.03.01	0,00	C

Relatório de Impressão de Pastas e Fichas

Nome Empresarial:	IMPERIO EMPREENDIMENTOS LTDA		
Período da Escrituração:	01/01/2023 a 31/12/2023	CNPJ:	04.966.853/0001-33
		SCP:	

Registro P030 - Identificação do período e forma de apuração do imposto de renda e da contribuição social sobre o lucro líquido das empresas tributadas pelo lucro presumido

Data Saldo Inicial:	Data Saldo Final:	Período de apuração:
01/01/2023	30/09/2023	T03 - Terceiro Trimestre

Registro P150 - Demonstração do Resultado

Código	Descrição	Typ	Nível	Natureza da Conta	Código conta superior	Valor	D/C
3.01.01.03.01.04	(-) Custo das Unidades Imobiliárias Vendidas	A	6	04 - Contas de resultado	3.01.01.03.01	0,00	C
3.01.01.03.01.10	(-) Custo dos Bens Arrendados	A	6	04 - Contas de resultado	3.01.01.03.01	0,00	C
3.01.01.03.01.20	(-) Custo de Construção	A	6	04 - Contas de resultado	3.01.01.03.01	0,00	C
3.01.01.03.01.30	(-) Custo de Operação de Securitização	A	6	04 - Contas de resultado	3.01.01.03.01	0,00	C
3.01.01.05	OUTRAS RECEITAS OPERACIONAIS	B	4	04 - Contas de resultado	3.01.01	0,00	C
3.01.01.05.01	OUTRAS RECEITAS OPERACIONAIS DAS ATIVIDADES EM GERAL	B	5	04 - Contas de resultado	3.01.01.05	0,00	C
3.01.01.05.01.01	Variação Cambial Ativas	A	6	04 - Contas de resultado	3.01.01.05.01	0,00	C
3.01.01.05.01.02	Ganhos Auferidos no Mercado de Renda Variável, exceto Day-Trade	A	6	04 - Contas de resultado	3.01.01.05.01	0,00	C
3.01.01.05.01.03	Ganhos em Operações Day-Trade	A	6	04 - Contas de resultado	3.01.01.05.01	0,00	C
3.01.01.05.01.04	Receitas de Juros sobre o Capital Próprio	A	6	04 - Contas de resultado	3.01.01.05.01	0,00	C

Relatório de Impressão de Pastas e Fichas

Nome Empresarial: **IMPERIO EMPREENDIMENTOS LTDA**  
 Período da Escrituração: **01/01/2023 a 31/12/2023** CNPJ: **04.966.853/0001-33** SCP:

Registro P030 - Identificação do período e forma de apuração do imposto de renda e da contribuição social sobre o lucro líquido das empresas tributadas pelo lucro presumido

Data Saldo Inicial: 01/07/2023  
 Data Saldo Final: 30/09/2023  
 Período de apuração: T03 - Terceiro Trimestre

Formulário P150 - Demonstração do Resultado

Código	Descrição	Tipo	Nível	Natureza da Conta	Código conta superior	Valor	D/C
3.01.01.05.01.05	Outras Receitas Financeiras	A	E	04 - Contas de resultado	3.01.01.05.01	0,00	C
3.01.01.05.01.06	Resultados Positivos em Participações Societárias Avaliadas pelo Método de Equivalência Patrimonial	A	B	04 - Contas de resultado	3.01.01.05.01	0,00	C
3.01.01.05.01.07	Resultados Positivos em SCP Avaliadas pelo Método de Equivalência Patrimonial	A	B	04 - Contas de resultado	3.01.01.05.01	0,00	C
3.01.01.05.01.08	Rendimentos e Ganhos de Capital Auferidos no Exterior	A	E	04 - Contas de resultado	3.01.01.05.01	0,00	C
3.01.01.05.01.09	Reversão das Perdas Estimadas Decorrentes de Teste de Recuperabilidade (Impairment)	A	B	04 - Contas de resultado	3.01.01.05.01	0,00	C
3.01.01.05.01.10	Reversão das Saldo das Provisões	A	B	04 - Contas de resultado	3.01.01.05.01	0,00	C
3.01.01.05.01.11	Prêmios Recebidos na Emissão de Debêntures	A	B	04 - Contas de resultado	3.01.01.05.01	0,00	C
3.01.01.05.01.12	Doações e Subvenções para Custeio ou Operações	A	B	04 - Contas de resultado	3.01.01.05.01	0,00	C
3.01.01.05.01.13	Doações e Subvenções para Investimentos	A	B	04 - Contas de resultado	3.01.01.05.01	0,00	C
3.01.01.05.01.14	Receitas de Reclassificação de Ajustes de Avaliação Patrimonial	A	B	04 - Contas de resultado	3.01.01.05.01	0,00	C

Relatório de Impressão de Pastas e Fichas

Nome Empresarial: IMPERIO EMPREENDIMENTOS LTDA  
 Período da Escrituração: 01/01/2023 a 31/12/2023 CNPJ: 04.966.853/0001-33 SCP:

Registro P030 - Identificação do período e forma de apuração do imposto de renda e da contribuição social sobre o lucro líquido das empresas tributadas pelo lucro presumido

Data Saldo Inicial: 01/07/2023  
 Data Saldo Final: 30/09/2023  
 Período de apuração: T03 - Terceiro Trimestre

Registro P150 - Demonstração do Resultado

Código	Descrição	Tipo	Nível	Natureza da Conta	Código conta superior	Valor	D/C
3.01.01.05.01.15	Receitas de Reclassificação de Ajustes de Avaliação Patrimonial - Reflexo	A	6	04 - Contas de resultado	3.01.01.05.01	0,00	C
3.01.01.05.01.16	Receitas Financeiras Decorrentes de Ajustes ad Valor Presente	A	6	04 - Contas de resultado	3.01.01.05.01	0,00	C
3.01.01.05.01.17	Ganhos Por Compra Vantajosa em Investimentos	A	6	04 - Contas de resultado	3.01.01.05.01	0,00	C
3.01.01.05.01.18	Amortização de Mercos-Valia	A	6	04 - Contas de resultado	3.01.01.05.01	0,00	C
3.01.01.05.01.19	Receita de Aluguel de Bens Imóveis - Atividade Não Principal	A	6	04 - Contas de resultado	3.01.01.05.01	0,00	C
3.01.01.05.01.20	Receita de Aluguel de Bens Móveis - Atividade Não Principal	A	6	04 - Contas de resultado	3.01.01.05.01	0,00	C
3.01.01.05.01.21	Créditos Presumidos de IPI	A	6	04 - Contas de resultado	3.01.01.05.01	0,00	C
3.01.01.05.01.22	Ganhos Presumidos de PIS/COFINS	A	6	04 - Contas de resultado	3.01.01.05.01	0,00	C
3.01.01.05.01.23	Doutros Créditos Fiscais Presumidos	A	6	04 - Contas de resultado	3.01.01.05.01	0,00	C
3.01.01.05.01.24	Multas e Outras Vantagens Recobradas	A	6	04 - Contas de resultado	3.01.01.05.01	0,00	C

MATÕES DO NORTE / MA  
 PROCC. 2103003/2024  
 FLB. 2847  
 SCS. *[assinatura]*

Relatório de Impressão de Pastas e Fichas

Nome Empresarial: IMPERIO EMPREENDIMENTOS LTDA

Período da Escrituração: 01/01/2023 a 31/12/2023

CNPJ: 04.966.853/0001-33

SCP:

Registro P030 - Identificação do período e forma de apuração do imposto de renda e da contribuição social sobre o lucro líquido das empresas tributadas pelo lucro presumido

Data Saldo Inicial: 01/07/2023  
 Data Saldo Final: 30/09/2023  
 Período de apuração: T03 - Terceiro Trimestre

Registro P150 - Demonstração do Resultado

Código	Descrição	Tipo	Nível	Natureza da Conta	Código conta superior	Valor	D/C
3.01.01.05.01.25	Lucros e Dividendos Derivados de Participações Societárias Avaliadas pelo Custo de Aquisição	A	6	04 - Contas de resultado	3.01.01.05.01	0,00	C
3.01.01.05.01.26	Receitas com Emonéstimos de Valores Mobiliários	A	6	04 - Contas de resultado	3.01.01.05.01	0,00	C
3.01.01.05.01.27	Rendimentos Auferidos em Operações de Mútuo Partes Relacionadas	A	6	04 - Contas de resultado	3.01.01.05.01	0,00	C
3.01.01.05.01.28	Rendimentos Auferidos em Operações de Mútuo Partes Não Relacionadas	A	6	04 - Contas de resultado	3.01.01.05.01	0,00	C
3.01.01.05.01.29	Rendimentos Auferidos com Depósitos - Em Entidade Partes Relacionadas	A	6	04 - Contas de resultado	3.01.01.05.01	0,00	C
3.01.01.05.01.30	Rendimentos Auferidos com Depósitos - Em Entidade Partes Não Relacionadas	A	6	04 - Contas de resultado	3.01.01.05.01	0,00	C
3.01.01.05.01.31	Rendimentos Auferidos com Títulos Públicos	A	6	04 - Contas de resultado	3.01.01.05.01	0,00	C
3.01.01.05.01.32	Juros Auferidos com Outros Ativos Financeiros Mensurados Pelo Custo Amortizado	A	6	04 - Contas de resultado	3.01.01.05.01	0,00	C
3.01.01.05.01.33	Ganho de Ajuste a Valor Justo - Instrumentos Financeiros para Negociação - Não Hedge - Valor Justo pelo Resultado (VJPR)	A	6	04 - Contas de resultado	3.01.01.05.01	0,00	C
3.01.01.05.01.34	Ganho de Ajuste a Valor Justo - Instrumentos Financeiros Disponíveis para Venda - Reclassificação de Ajustes de Avaliação Patrimonial	A	6	04 - Contas de resultado	3.01.01.05.01	0,00	C

MATÔES DO NORTE / MA	
PROC.	2103003 / 2024
FLS.	2848
FUZ.	4

Relatório de Impressão de Pastas e Fichas

Nome Empresarial: **IMPERIO EMPREENDIMENTOS LTDA**  
 Período da Escrituração: **01/01/2023 a 31/12/2023** CNPJ: **04.966.853/0001-33** SCP:

Registro P030 - Identificação do período e forma de apuração do imposto de renda e da contribuição social sobre o lucro líquido das empresas tributadas pelo lucro presumido

Data Saldo Inicial	Data Saldo Final	Período de apuração
01/01/2023	30/09/2023	T03 - Terceiro Trimestre

Registro P150 - Demonstração do Resultado

Código	Descrição	Tipo	Nível	Natureza da Conta	Código conta superior	Valor	DIC
3.01.01.05.01.35	Ganho de Ajustes a Valor Justo - Instrumentos Financeiros de Hedge de Valor Justo	A	6	04 - Contas de resultado	3.01.01.05.01	0,00	C
3.01.01.05.01.36	Ganho de Ajustes a Valor Justo - Instrumentos Financeiros de Hedge - Reclassificação de Ajustes de Avaliação Patrimonial	A	6	04 - Contas de resultado	3.01.01.05.01	0,00	C
3.01.01.05.01.37	Ganho de Ajustes a Valor Justo - Item Objeto de Hedge de Valor Justo	A	6	04 - Contas de resultado	3.01.01.05.01	0,00	C
3.01.01.05.01.38	Ganho de Ajustes a Valor Justo - Propriedade por Investimento	A	6	04 - Contas de resultado	3.01.01.05.01	0,00	C
3.01.01.05.01.39	Ganho de Ajustes a Valor Justo - Ativo Biológico Consumível	A	6	04 - Contas de resultado	3.01.01.05.01	0,00	C
3.01.01.05.01.40	Ganho de Ajustes a Valor Justo - Ativo Biológico de Produção	A	6	04 - Contas de resultado	3.01.01.05.01	0,00	C
3.01.01.05.01.41	Ganho de Ajustes a Valor Justo - Ativos Não Circulantes Mantidos para Venda	A	6	04 - Contas de resultado	3.01.01.05.01	0,00	C
3.01.01.05.01.42	Ganho de Ajustes a Valor Justo - Subscrição de Capital com demais Bero	A	6	04 - Contas de resultado	3.01.01.05.01	0,00	C
3.01.01.05.01.43	Ganho de Ajustes a Valor Justo - Subscrição de Capital com Participação Societária	A	6	04 - Contas de resultado	3.01.01.05.01	0,00	C
3.01.01.05.01.44	Ganho de Ajustes a Valor Justo - Aquisição de Participação Societária em Estágios	A	6	04 - Contas de resultado	3.01.01.05.01	0,00	C

MATÕES DO NORTE / MA  
 PROC. 2103003/2024  
 FLS. 2849  
 RUB.         

Relatório de Impressão de Pastas e Fichas

Nome Empresarial: **IMPERIO EMPREENDIMENTOS LTDA**  
 Período da Escrituração: **01/01/2023 a 31/12/2023** CNPJ: **04.966.853/0001-33** SCP:

Registro P030 - Identificação do período e forma de apuração do imposto de renda e da contribuição social sobre o lucro líquido das empresas tributadas pelo lucro presumido

Data Saldo Inicial: 01/07/2023  
 Data Saldo Final: 30/09/2023  
 Período de apuração: T03 - Terceiro Trimestre

Registro P150 - Demonstração do Resultado

Código	Descrição	Tipo	Nível	Natureza da Conta	Código conta superior	Valor	D/C
3.01.01.05.01.45	Ganho de Ajustes a Valor Justo - Deconexão de Permuta de Ativos ou Passivos	A	6	04 - Contas de resultado	3.01.01.05.01	0,00	C
3.01.01.05.01.46	Ganho de Ajustes a Valor Justo - Outras Operações	A	6	04 - Contas de resultado	3.01.01.05.01	0,00	C
3.01.01.05.01.99	Outras Receitas Operacionais	A	6	04 - Contas de resultado	3.01.01.05.01	0,00	C
3.01.01.07	DESPESAS OPERACIONAIS	S	4	04 - Contas de resultado	3.01.01	22.346,79	D
3.01.01.07.01	DESPESAS OPERACIONAIS DAS ATIVIDADES EM GERAL	S	5	04 - Contas de resultado	3.01.01.07	22.346,79	D
3.01.01.07.01.01	(-) Remuneração à Dirigentes e à Conselho de Administração	A	6	04 - Contas de resultado	3.01.01.07.01	0,00	C
3.01.01.07.01.02	(-) Oribenitas, Salários, Gratificações e Outras Remunerações a Empregados	A	6	04 - Contas de resultado	3.01.01.07.01	0,00	C
3.01.01.07.01.03	(-) Outros Gastos com Pessoal	A	6	04 - Contas de resultado	3.01.01.07.01	0,00	C
3.01.01.07.01.04	(-) Outros Serviços Prestados por Pessoa Física ou Jurídica	A	6	04 - Contas de resultado	3.01.01.07.01	0,00	C
3.01.01.07.01.05	(-) Encargos Sociais - Previdência Social	A	6	04 - Contas de resultado	3.01.01.07.01	0,00	C

## Relatório de Impressão de Pastas e Fichas

Nome Empresarial: **IMPERIO EMPREENDIMENTOS LTDA**Período da Escrituração: **01/01/2023 a 31/12/2023**CNPJ: **04.966.853/0001-33**

SCP:

Registro P030 - Identificação do período e forma de apuração do imposto de renda e da contribuição social sobre o lucro líquido das empresas tributadas pelo lucro presumido

Data Saldo Inicial	Data Saldo Final	Período de apuração
01/07/2023	30/09/2023	T03 - Terceiro Trimestre

Registro P150 - Demonstração do Resultado

Código	Descrição	Tipo	Nível	Natureza da Conta	Código conta superior	Valor	D/C
3.01.01.07.01.06	(-) Encargos Sociais - FGTS	A	6	04 - Contas de resultado	3.01.01.07.01	0,00	C
3.01.01.07.01.07	(-) Encargos Sociais - Outros	A	6	04 - Contas de resultado	3.01.01.07.01	0,00	C
3.01.01.07.01.08	(-) Doações e Patrocínios de caráter Cultural e Artístico (Lei nº 8.313/1991)	A	6	04 - Contas de resultado	3.01.01.07.01	0,00	C
3.01.01.07.01.09	(-) Operações de Aquisição de Valor Cultural (Lei nº 12.761/2012, art. 10)	A	6	04 - Contas de resultado	3.01.01.07.01	0,00	C
3.01.01.07.01.10	(-) Doações a Instituições de Ensino e Pesquisa (Lei nº 9.249/1995, art. 12, § 2º)	A	6	04 - Contas de resultado	3.01.01.07.01	0,00	C
3.01.01.07.01.11	(-) Doações a Entidades Cíveis	A	6	04 - Contas de resultado	3.01.01.07.01	0,00	C
3.01.01.07.01.12	(-) Outras Contribuições, Doações e Patrocínios	A	6	04 - Contas de resultado	3.01.01.07.01	0,00	C
3.01.01.07.01.13	(-) Alimentação do Trabalhador	A	6	04 - Contas de resultado	3.01.01.07.01	0,00	C
3.01.01.07.01.14	(-) PIS-PASEP	A	6	04 - Contas de resultado	3.01.01.07.01	3.979,57	D
3.01.01.07.01.15	(-) COFINS	A	6	04 - Contas de resultado	3.01.01.07.01	18.367,22	D



MATÔES DO NORTE - MA  
 PROC. 2103003/2024  
 FLS 2851  
 RUB         

Relatório de Impressão de Pastas e Fichas

Nome Empresarial: **IMPERIO EMPREENDIMENTOS LTDA**

Período da Escrituração: **01/01/2023 a 31/12/2023**

CNPJ: **04.966.853/0001-33**

SCP:

Registro P030 - Identificação do período e forma de apuração do imposto de renda e da contribuição social sobre o lucro líquido das empresas tributadas pelo lucro presumido

Data Saldos Iniciais: 01/07/2023      Data Saldos Finais: 30/09/2023      Período de apuração: T03 - Terceiro Trimestre

Registro P150 - Demonstração do Resultado

Código	Descrição	Tipo	Nível	Natureza da Conta	Código conta superior	Valor	D/C
3.01.01.07.01.16	(-) Demais Impostos, Taxas e Contribuições, exceto IR e CSLL	A	6	04 - Contas de resultado	3.01.01.07.01	0,00	C
3.01.01.07.01.17	(-) Arrendamento Mercantil	A	6	04 - Contas de resultado	3.01.01.07.01	0,00	C
3.01.01.07.01.18	(-) Aluguéis	A	6	04 - Contas de resultado	3.01.01.07.01	0,00	C
3.01.01.07.01.19	(-) Despesas com Veículos e de Conservação de Bens e Instalações	A	6	04 - Contas de resultado	3.01.01.07.01	0,00	C
3.01.01.07.01.20	(-) Propaganda, Publicidade e Patrocínio	A	6	04 - Contas de resultado	3.01.01.07.01	0,00	C
3.01.01.07.01.21	(-) Propaganda, Publicidade e Patrocínio de Associações Desportivas que Mantém Equipe de Futebol Profissional	A	6	04 - Contas de resultado	3.01.01.07.01	0,00	C
3.01.01.07.01.22	(-) Multas	A	6	04 - Contas de resultado	3.01.01.07.01	0,00	D
3.01.01.07.01.23	(-) Encargos de Depreciação	A	6	04 - Contas de resultado	3.01.01.07.01	0,00	C
3.01.01.07.01.24	(-) Encargos de Amortização	A	6	04 - Contas de resultado	3.01.01.07.01	0,00	D
3.01.01.07.01.25	(-) Perdas em Operações de Crédito	A	6	04 - Contas de resultado	3.01.01.07.01	0,00	C

MATÓES DO NORTE / NA  
 PROC. 2103003/2024  
 FLS. 2252  
 RUE. *dv*

Relatório de Impressão de Pastas e Fichas

Nome Empresarial: IMPERIO EMPREENDIMENTOS LTDA

Período da Escrituração: 01/01/2023 a 31/12/2023

CNPJ: 04.966.853/0001-33

SCP:

Registro P030 - Identificação do período e forma de apuração do imposto de renda e da contribuição social sobre o lucro líquido das empresas tributadas pelo lucro presumido

Data Saldo Inicial	Data Saldo Final	Período de apuração
01/07/2023	30/09/2023	T03 - Terceiro Trimestre

Registro P150 - Demonstração do Resultado

Código	Descrição	Tipo	Nível	Natureza da Conta	Código conta superior	Valor	DIC
3.01.01.07.01.26	(-) Provisões para Férias	A	6	04 - Contas de resultado	3.01.01.07.01	0,00	C
3.01.01.07.01.27	(-) Provisões para 13º Salário de Empregados	A	6	04 - Contas de resultado	3.01.01.07.01	0,00	C
3.01.01.07.01.28	(-) Provisão para Perda de Estoque	A	6	04 - Contas de resultado	3.01.01.07.01	0,00	C
3.01.01.07.01.29	(-) Demais Provisões	A	6	04 - Contas de resultado	3.01.01.07.01	0,00	C
3.01.01.07.01.30	(-) Gratificações e Adicionalidades	A	6	04 - Contas de resultado	3.01.01.07.01	0,00	C
3.01.01.07.01.31	(-) Royalties e Assistência Técnica - no PAÍS	A	6	04 - Contas de resultado	3.01.01.07.01	0,00	C
3.01.01.07.01.32	(-) Royalties e Assistência Técnica - no EXTERIOR	A	6	04 - Contas de resultado	3.01.01.07.01	0,00	C
3.01.01.07.01.33	(-) Assistência Médica, Odontológica e Farmacêutica a Empregados	A	6	04 - Contas de resultado	3.01.01.07.01	0,00	C
3.01.01.07.01.34	(-) Pesquisas Científicas e Tecnológicas	A	6	04 - Contas de resultado	3.01.01.07.01	0,00	C
3.01.01.07.01.35	(-) Bens de Pequeno Valor Unitário ou de Vida Útil de até um Ano Decorridos como Despesa	A	6	04 - Contas de resultado	3.01.01.07.01	0,00	C

Relatório de Impressão de Pastas e Fichas

Nome Empresarial: IMPERIO EMPREENDIMENTOS LTDA  
 Período da Escrituração: 01/01/2023 a 31/12/2023 CNPJ: 04.966.853/0001-33 SCP:

Registro F030 - Identificação do período e forma de apuração do imposto de renda e da contribuição social sobre o lucro líquido das empresas tributadas pelo lucro presumido

Data Saldo Inicial: 01/07/2023 Data Saldo Final: 30/09/2023 Período de apuração: T03 - Terceiro Trimestre

Registro P150 - Demonstração do Resultado

Código	Descrição	Tipo	Nível	Natureza da Conta	Código conta superior	Valor	D/C
3.01.01.07.01.36	(-) Despesas com Energia Elétrica	A	6	04 - Contas de resultado	3.01.01.07.01	0,00	C
3.01.01.07.01.37	(-) Despesas com Água e Esgoto	A	6	04 - Contas de resultado	3.01.01.07.01	0,00	C
3.01.01.07.01.38	(-) Despesas com Telefone e Internet	A	6	04 - Contas de resultado	3.01.01.07.01	0,00	C
3.01.01.07.01.39	(-) Despesas com Correios e Malotes	A	6	04 - Contas de resultado	3.01.01.07.01	0,00	C
3.01.01.07.01.40	(-) Despesas com Seguros	A	6	04 - Contas de resultado	3.01.01.07.01	0,00	C
3.01.01.07.01.41	(-) Benefícios Previdenciários a Empregados	A	6	04 - Contas de resultado	3.01.01.07.01	0,00	C
3.01.01.07.01.42	(-) Fundo de Assistência Individual - FAPI	A	6	04 - Contas de resultado	3.01.01.07.01	0,00	C
3.01.01.07.01.43	(-) Planos de Poupança e Investimento - PAPI	A	6	04 - Contas de resultado	3.01.01.07.01	0,00	C
3.01.01.07.01.44	(-) Pesquisa e Desenvolvimento Abrangidas no Programa Pous 2030	A	6	04 - Contas de resultado	3.01.01.07.01	0,00	C
3.01.01.09	OUTRAS DESPESAS OPERACIONAIS	S	4	01 - Contas de resultado	3.01.01	0,00	C

MATÕES DO NORTE / MA  
 PROC. 210300312024  
 FLS. 2854  
 RUB. 4

Relatório de Impressão de Pastas e Fichas

Nome Empresarial: IMPERIO EMPREENDIMENTOS LTDA

Período da Escrituração: 01/01/2023 a 31/12/2023

CNPJ: 04.966.853/0001-33

SCP:

Registro P030 - Identificação do período e forma de apuração do imposto de renda e da contribuição social sobre o lucro líquido das empresas tributadas pelo lucro presumido

Data Saldo Inicial	Data Saldo Final	Período de apuração
01/07/2023	30/09/2023	T03 - Terceiro Trimestre

Registro P150 - Demonstração do Resultado

Código	Descrição	Typo	Nível	Natureza da Conta	Código conta superior	Valor	D/C
3.01.01.09.01	OUTRAS DESPESAS OPERACIONAIS DAS ATIVIDADES EM GERAL	E	5	04 - Contas de resultado	3.01.01.09	0,00	C
3.01.01.09.01.01	(-) Variações Cambiais/Passivas	A	6	04 - Contas de resultado	3.01.01.09.01	0,00	C
3.01.01.09.01.02	(-) Perdas Incorridas no Mercado de Renda Variável, exceto Day-Trade	A	6	04 - Contas de resultado	3.01.01.09.01	0,00	C
3.01.01.09.01.03	(-) Perdas em Operações Day-Trade	A	6	04 - Contas de resultado	3.01.01.09.01	0,00	C
3.01.01.09.01.04	(-) Despesas de Juros sobre o Capital Próprio	A	6	04 - Contas de resultado	3.01.01.09.01	0,00	C
3.01.01.09.01.05	(-) Despesas de Remuneração de Debêntures	A	6	04 - Contas de resultado	3.01.01.09.01	0,00	C
3.01.01.09.01.06	(-) Juros com Empregados de Pessoas Vinculadas às Atividades em Participação favorecida	A	6	04 - Contas de resultado	3.01.01.09.01	0,00	C
3.01.01.09.01.07	(-) Despesas Financeiras Relativas à Amortização Mercantil Financeira	A	6	04 - Contas de resultado	3.01.01.09.01	0,00	C
3.01.01.09.01.08	(-) Outras Despesas Financeiras	A	6	04 - Contas de resultado	3.01.01.09.01	0,00	C
3.01.01.09.01.09	(-) Resultados Negativos em Participações Societárias Avaliadas pelo Método de Equivalência Patrimonial	A	6	04 - Contas de resultado	3.01.01.09.01	0,00	C

Relatório de Impressão de Pastas e Fichas

Nome Empresarial: IMPERIO EMPREENDIMENTOS LTDA

Período da Escrituração: 01/01/2023 a 31/12/2023

CNPJ: 04.966.853/0001-33

SCP:

Registro P030 - Identificação do período e forma de apuração do imposto de renda e da contribuição social sobre o lucro líquido das empresas tributadas pelo lucro presumido

Data Saldos Inicial	Data Saldos Final	Período de apuração
01/07/2023	30/09/2023	T03 - Terceiro Trimestre

Registro P150 - Demonstração do Resultado

Código	Descrição	Tipo	Nível	Natureza da Conta	Código conta superior	Valor	D/C
3.01.01.09.01.10	(-) Resultados Negativos em SCP Avaliados pelo Método de Equivalência Patrimonial	A	5	04 - Contas de resultado	3.01.01.09.01	0,00	C
3.01.01.09.01.11	(-) Perdas em Operações Realizadas no Exterior	A	5	04 - Contas de resultado	3.01.01.09.01	0,00	C
3.01.01.09.01.12	(-) Perdas Estimadas Decorrentes de Teste de Recuperabilidade (Impairment)	A	5	04 - Contas de resultado	3.01.01.09.01	0,00	C
3.01.01.09.01.13	(-) Despesas de Reclassificação de Ajustes de Avaliação Patrimonial	A	5	04 - Contas de resultado	3.01.01.09.01	0,00	C
3.01.01.09.01.14	(-) Diferenças de Reclassificação de Ajustes de Avaliação Patrimonial - Retorno	A	5	04 - Contas de resultado	3.01.01.09.01	0,00	C
3.01.01.09.01.15	(-) Despesas Financeiras Decorrentes dos Ajustes ao Valor Presente	A	5	04 - Contas de resultado	3.01.01.09.01	0,00	C
3.01.01.09.01.16	(-) Encargos de Depreciação de Bens Objeto de Leasing Financeiro	A	5	04 - Contas de resultado	3.01.01.09.01	0,00	C
3.01.01.09.01.17	(-) Encargos de Amortização de Mês - Vaga	A	5	04 - Contas de resultado	3.01.01.09.01	0,00	C
3.01.01.09.01.18	(-) Aluguéis de Bens Imóveis- Locador Parte Relacionada	A	5	04 - Contas de resultado	3.01.01.09.01	0,00	C
3.01.01.09.01.19	(-) Aluguéis de Bens Imóveis Locador Parte Não Relacionada	A	5	04 - Contas de resultado	3.01.01.09.01	0,00	C

Relatório de Impressão de Pastas e Fichas

Nome Empresarial: IMPERIO EMPREENDIMENTOS LTDA

Período da Escrituração: 01/01/2023 a 31/12/2023

CNPJ: 04.966.853/0001-33

SCP:

Registro P030 - Identificação do período e forma de apuração do imposto de renda e da contribuição social sobre o lucro líquido das empresas tributadas pelo lucro presumido

Data Saída Inicial	Data Saída Final	Período de apuração
01/07/2023	30/09/2023	100 - Terceiro Trimestre

Registro P150 - Demonstração do Resultado

Código	Descrição	Tipo	Nível	Natureza da Conta	Código conta superior	Valor	D/C
3.01.01.09.01.20	(-) Despesas com Empréstimos de Valores Mobiliários	A	6	04 - Contas de resultado	3.01.01.09.01	0,00	C
3.01.01.09.01.21	(-) Despesas com Corretagem e Emolumentos	A	6	04 - Contas de resultado	3.01.01.09.01	0,00	C
3.01.01.09.01.22	(-) Despesas com Despesa na Cessão de Títulos	A	6	04 - Contas de resultado	3.01.01.09.01	0,00	C
3.01.01.09.01.23	(-) Despesas Incorridas em Operações de Câmbio - Parte Relacionada	A	6	04 - Contas de resultado	3.01.01.09.01	0,00	C
3.01.01.09.01.24	(-) Despesas Incorridas em Operações de Câmbio - Parte Não Relacionada	A	6	04 - Contas de resultado	3.01.01.09.01	0,00	C
3.01.01.09.01.25	(-) Despesas Incorridas em Outros Passivos Financeiros Mensurados Pelo Custo Amortizado	A	6	04 - Contas de resultado	3.01.01.09.01	0,00	C
3.01.01.09.01.26	(-) Perda de Ajuste a Valor Justo - Instrumentos Financeiros para Negociação - Não Hedge - Valor Justo pelo Resultado	A	6	04 - Contas de resultado	3.01.01.09.01	0,00	C
3.01.01.09.01.27	(-) Perda de Ajuste a Valor Justo - Instrumentos Financeiros Disponíveis para Venda - Reclassificação de Ajustes de Avaliação Patrimonial	A	6	04 - Contas de resultado	3.01.01.09.01	0,00	C
3.01.01.09.01.28	(-) Perda de Ajuste a Valor Justo - Instrumentos Financeiros de Hedge de Valor Justo	A	6	04 - Contas de resultado	3.01.01.09.01	0,00	C
3.01.01.09.01.29	(-) Perda de Ajuste a Valor Justo - Instrumentos Financeiros de Hedge - Redesignação de Ajustes de Avaliação Patrimonial	A	6	04 - Contas de resultado	3.01.01.09.01	0,00	C

Relatório de Impressão de Pastas e Fichas

Nome Empresarial: IMPERIO EMPREENDIMENTOS LTDA

Período da Escrituração: 01/01/2023 a 31/12/2023

CNPJ: 04.966.853/0001-33

SCP:

Registro P030 - Identificação do período e forma de apuração do imposto de renda e da contribuição social sobre o lucro líquido das empresas tributadas pelo lucro presumido

Data Saldos Inicial	Data Saldos Final	Período de apuração
01/07/2023	30/09/2023	T03 - Terceiro Trimestre

Registro P150 - Demonstração do Resultado

Código	Descrição	Tipo	Nível	Natureza da Conta	Código conta superior	Valor	D/C
3.01.01.09.01.30	(-) Perda de Ajuste a Valor Justo - Item Objeto de Hedge de Valor Justo	A	6	04 - Contas de resultado	3.01.01.09.01	0,00	C
3.01.01.09.01.31	(-) Perda de Ajuste a Valor Justo - Propriedade para Investimento	A	6	04 - Contas de resultado	3.01.01.09.01	0,00	C
3.01.01.09.01.32	(-) Perda de Ajuste a Valor Justo - Ativo Biológico Consumível	A	6	04 - Contas de resultado	3.01.01.09.01	0,00	C
3.01.01.09.01.33	(-) Perda de Ajuste a Valor Justo - Ativo Biológico de Produção	A	6	04 - Contas de resultado	3.01.01.09.01	0,00	C
3.01.01.09.01.34	(-) Perda de Ajuste a Valor Justo - Ativos Não Circulantes Mantidos para Venda	A	6	04 - Contas de resultado	3.01.01.09.01	0,00	C
3.01.01.09.01.35	(-) Perda de Ajuste a Valor Justo - Subscrição de Capital com de Risco Ibero	A	6	04 - Contas de resultado	3.01.01.09.01	0,00	C
3.01.01.09.01.36	(-) Perda de Ajuste a Valor Justo - Subscrição de Capital com Participação Societária	A	6	04 - Contas de resultado	3.01.01.09.01	0,00	C
3.01.01.09.01.37	(-) Perda de Ajuste a Valor Justo - Aquisição de Participação Societária em Estágios	A	6	04 - Contas de resultado	3.01.01.09.01	0,00	C
3.01.01.09.01.38	(-) Perda de Ajuste a Valor Justo - Decremento da Permuta de Ativos ou Passivos	A	6	04 - Contas de resultado	3.01.01.09.01	0,00	C
3.01.01.09.01.39	(-) Perda de Ajuste a Valor Justo - Outras Operações	A	6	04 - Contas de resultado	3.01.01.09.01	0,00	C

MATÕES DO NORTE - MA  
 PROC. 2103003/2024  
 FLS. 2858  
 RUB. 4

Relatório de Impressão de Pastas e Fichas

Nome Empresarial: IMPERIO EMPREENDIMENTOS LTDA

Período da Escrituração: 01/01/2023 a 31/12/2023

CNPJ: 04.966.853/0001-33

SCP:

Registro P030 - Identificação do período e forma de apuração do imposto de renda e da contribuição social sobre o lucro líquido das empresas tributadas pelo lucro presumido

Data Saída Inicial	Data Saída Final	Período de apuração
01/01/2023	30/09/2023	T03 - Terceiro Trimestre

Registro P150 - Demonstração do Resultado

Código	Descrição	Tipo	Nível	Natureza da Conta	Código conta superior	Valor	D/C
3.01.01.09.01.99	(-) Outras Despesas Operacionais	A	8	04 - Contas de resultado	3.01.01.09.01	0,00	C
3.01.01.11	OUTRAS RECEITAS, OUTRAS DESPESAS E RESULTADO DE OPERAÇÕES DESCONTINUADAS	S	4	04 - Contas de resultado	3.01.01	0,00	C
3.01.01.11.01	OUTRAS RECEITAS, OUTRAS DESPESAS E RESULTADO DE OPERAÇÕES DESCONTINUADAS DAS ATIVIDADES EM GERAL	S	5	04 - Contas de resultado	3.01.01.11	0,00	C
3.01.01.11.01.01	Receitas na Alienação de Participações integrantes do Ativo Circulante ou do Ativo Realizável a Longo Prazo	A	6	04 - Contas de resultado	3.01.01.11.01	0,00	C
3.01.01.11.01.02	Receitas da Alienação de Bens e Direitos do Ativo Não Circulante Investimentos, Intangível e Imobilizado	A	6	04 - Contas de resultado	3.01.01.11.01	0,00	C
3.01.01.11.01.03	Ganhos de Capital por Variação Percentual em Participação Societária Avaliada pelo Patrimônio Líquido	A	6	04 - Contas de resultado	3.01.01.11.01	0,00	C
3.01.01.11.01.04	(-) Variação Contábil de Participações integrantes do Ativo Circulante ou do Ativo Realizável a Longo Prazo Alienadas	A	6	04 - Contas de resultado	3.01.01.11.01	0,00	C
3.01.01.11.01.05	(-) Variação Contábil dos Bens e Direitos do Ativo Não Circulante Investimentos, Intangível e Imobilizado Alienados	A	6	04 - Contas de resultado	3.01.01.11.01	0,00	C
3.01.01.11.01.06	(-) Perdas de Capital por Variação Percentual em Participação Societária Avaliada pelo Patrimônio Líquido	A	6	04 - Contas de resultado	3.01.01.11.01	0,00	C
3.01.01.11.01.07	Receitas das Operações Descontinuadas	A	8	04 - Contas de resultado	3.01.01.11.01	0,00	C



Relatório de Impressão de Pastas e Fichas

Nome Empresarial: IMPERIO EMPREENDIMENTOS LTDA

Período da Escrituração: 01/01/2023 a 31/12/2023

CNPJ: 04.966.853/0001-33

SCP:

Registro P030 - Identificação do período e forma de apuração do imposto de renda e da contribuição social sobre o lucro líquido das empresas tributadas pelo lucro presumido

Data Saldo Inicial	Data Saldo Final	Período de apuração
01/01/2023	30/09/2023	T03 - Terceiro Trimestre

Registro P150 - Demonstração do Resultado

Código	Descrição	Tipo	Nível	Natureza da Conta	Código conta superior	Valor	DIC
3.01.01.11.01.08	(-) Despesas de Operações Descontínuas	A	6	04 - Contas de resultado	3.01.01.11.01	0,00	C
3.01.05	PARTICIPAÇÕES	S	3	04 - Contas de resultado	3.01	0,00	C
3.01.05.01	PARTICIPAÇÕES NOS LUCROS	S	4	04 - Contas de resultado	3.01.05	0,00	C
3.01.05.01.01	PARTICIPAÇÕES DE EMPREGADOS	S	5	04 - Contas de resultado	3.01.05.01	0,00	C
3.01.05.01.01.01	(-) Participações de Empregados	A	6	04 - Contas de resultado	3.01.05.01.01	0,00	C
3.01.05.01.01.02	(-) Contribuições para Assistência ou Presidência de Empregados	A	6	04 - Contas de resultado	3.01.05.01.01	0,00	C
3.01.05.01.01.98	(-) Outras Participações de Empregados	A	6	04 - Contas de resultado	3.01.05.01.01	0,00	C
3.01.05.01.03	OUTRAS PARTICIPAÇÕES	S	5	04 - Contas de resultado	3.01.05.01	0,00	C
3.01.05.01.03.01	(-) Participações de Administradores e Partes Beneficiárias	A	6	04 - Contas de resultado	3.01.05.01.03	0,00	C
3.01.05.01.03.02	(-) Participações de Detentores	A	6	04 - Contas de resultado	3.01.05.01.03	0,00	C

MATÕES DO NORTE / MA  
 PROIC: 2103003/2024  
 PLS: 2260  
 RUB: \*

Relatório de Impressão de Pastas e Fichas

Nome Empresarial: IMPERIO EMPREENDIMENTOS LTDA

Período da Escrituração: 01/01/2023 a 31/12/2023

CNPJ: 04.966.853/0001-33

SCP:

Registro P030 - Identificação do período e forma de apuração do imposto de renda e da contribuição social sobre o lucro líquido das empresas tributadas pelo lucro presumido

Data Saldos Inicial: 01/01/2023  
 Data Saldos Final: 30/09/2023  
 Período de apuração: T03 - Terceiro Trimestre

Registro P150 - Demonstração do Resultado

Código	Descrição	Tip	Nível	Natureza da Conta	Código conta superior	Valor	D/C
3.01.05.01.03.99	(-) Outras Participações	A	6	04 - Contas de resultado	3.01.05.01.03	0,00	C
3.03	PROVISÃO PARA CSLL E IRPJ	3	2	04 - Contas de resultado	3	0,00	C
3.03.01	PROVISÃO PARA CSLL E IRPJ	3	3	04 - Contas de resultado	3.02	0,00	C
3.02.01.01	PROVISÃO PARA CSLL E IRPJ	S	4	04 - Contas de resultado	3.02.01	0,00	C
3.02.01.01.01	PROVISÃO PARA CSLL E IRPJ	S	5	04 - Contas de resultado	3.02.01.01	0,00	C
3.02.01.01.01.01	(-) Provisão para Contribuição Social sobre o Lucro Líquido (Atividade Geral)	A	6	04 - Contas de resultado	3.02.01.01.01	0,00	C
3.02.01.01.01.02	(-) Provisão para Imposto de Renda - Pessoas Jurídicas (Atividade Geral e Rural)	A	6	04 - Contas de resultado	3.02.01.01.01	0,00	C
3.02.01.01.01.03	(-) Provisão para Contribuição Social sobre o Lucro Líquido - Lucros Diferidos (Atividade Geral)	A	6	04 - Contas de resultado	3.02.01.01.01	0,00	C
3.02.01.01.01.04	(-) Provisão para Imposto de Renda - Pessoas Jurídicas - Lucros Diferidos (Atividade Geral e Rural)	A	6	04 - Contas de resultado	3.02.01.01.01	0,00	C

Data Saldos Inicial: 01/10/2023  
 Data Saldos Final: 31/12/2023  
 Período de apuração: T04 - Quarto Trimestre

Relatório de Impressão de Pastas e Fichas

Nome Empresarial: IMPERIO EMPREENDIMENTOS LTDA

Período da Escrituração: 01/01/2023 a 31/12/2023

CNPJ: 04.966.853/0001-33

SCP:

Registro P030 - Identificação do período e forma de apuração do imposto de renda e da contribuição social sobre o lucro líquido das empresas tributadas pelo lucro presumido

Data Saída Inicial: 01/01/2023  
 Data Saída Final: 31/12/2023  
 Período de apuração: T04 - Quarto Trimestre

Registro P150 - Demonstração do Resultado

Código	Descrição	Tipo	Nível	Natureza da Conta	Código conta superior	Valor	D/C
3	RESULTADO LÍQUIDO DO PERÍODO	S	1	04 - Contas de resultado		660.155,80	D
3.01	RESULTADO LÍQUIDO DO PERÍODO ANTES DO IRPJ E DA CSLL - ATIVIDADE GERAL	S	2	04 - Contas de resultado	3	660.155,80	D
3.01.01	RESULTADO OPERACIONAL	S	3	04 - Contas de resultado	3.01	660.155,80	D
3.01.01.01	RECEITA LÍQUIDA	S	4	04 - Contas de resultado	3.01.01	1.798.182,93	D
3.01.01.01.01	RECEITA BRUTA	S	5	04 - Contas de resultado	3.01.01.01	1.819.268,22	C
3.01.01.01.01.01	Receita de Exportação Direta de Mercadorias e Produtos	A	6	04 - Contas de resultado	3.01.01.01.01	0,00	C
3.01.01.01.01.02	Receita de Vendas de Mercadorias e Produtos a Comercial Exportadora com Fim Específico de Exportação	A	6	04 - Contas de resultado	3.01.01.01.01	0,00	C
3.01.01.01.01.03	Receita de Exportação de Serviços	A	6	04 - Contas de resultado	3.01.01.01.01	0,00	C
3.01.01.01.01.04	Receita da Venda de Produtos de Fabricação Própria no Mercado Interno	A	6	04 - Contas de resultado	3.01.01.01.01	0,00	C
3.01.01.01.01.05	Receita da Revenda de Mercadorias no Mercado Interno	A	6	04 - Contas de resultado	3.01.01.01.01	1.819.268,22	C

MATÕES DO NORTE / MA  
 REC. 2103003 / 2024  
 FLS 2862  
 FLIS

Relatório de Impressão de Pastas e Fichas

Nome Empresarial: IMPERIO EMPREENDIMENTOS LTDA  
 Período da Escrituração: 01/01/2023 a 31/12/2023 CNPJ: 04.966.853/0001-33 SCP:

Registro P030 - Identificação do período e forma de apuração do imposto de renda e da contribuição social sobre o lucro líquido das empresas tributadas pelo lucro presumido

Data Saida Inicial: 01/01/2023 Data Saida Final: 31/12/2023 Período de apuração: T04 - Quarto Trimestre

Registro P150 - Demonstração do Resultado

Código	Descrição	Tipo	Nível	Natureza da Conta	Código conta superior	Valor	D/C
3.01.01.01.01.06	Receita da Prestação de Serviços no Mercado Interno	A	6	04 - Contas de resultado	3.01.01.01.01	0,00	C
3.01.01.01.01.07	Receita da Venda de Unidades Imobiliárias	A	6	04 - Contas de resultado	3.01.01.01.01	0,00	C
3.01.01.01.01.08	Receita da Locação de Bens Móveis e Imóveis	A	6	04 - Contas de resultado	3.01.01.01.01	0,00	C
3.01.01.01.01.30	Receita de Contrato de Construção	A	6	04 - Contas de resultado	3.01.01.01.01	0,00	C
3.01.01.01.01.25	Receita de Direito de Exploração Serviço Público	A	6	04 - Contas de resultado	3.01.01.01.01	0,00	C
3.01.01.01.01.30	Receita de Reconhecimento de Créditos	A	6	04 - Contas de resultado	3.01.01.01.01	0,00	C
3.01.01.01.01.06	Outras Receitas da Atividade Geral	A	6	04 - Contas de resultado	3.01.01.01.01	0,00	C
3.01.01.01.02	DEDUÇÕES DA RECEITA BRUTA	S	5	04 - Contas de resultado	3.01.01.01	21.105,29	D
3.01.01.01.02.03	(-) Vendas Canceladas e Devoluções de Vendas	A	6	04 - Contas de resultado	3.01.01.01.02	0,00	C
3.01.01.01.02.02	(-) Descontos Imobiliários e Abatimentos	A	6	04 - Contas de resultado	3.01.01.01.02	0,00	C

MATÕES DO NORTE / NA	
PROC.	2403003/2024
FLS	2863
RUE	at

Relatório de Impressão de Pastas e Fichas

Nome Empresarial: **IMPERIO EMPREENDIMENTOS LTDA**  
 Período da Escrituração: **01/01/2023 a 31/12/2023** CNPJ: **04.966.853/0001-33** SCP:

Registro P030 - Identificação do período e forma de apuração do imposto de renda e da contribuição social sobre o lucro líquido das empresas tributadas pelo lucro presumido

Data Saida Inicial: 01/10/2023 Data Saida Final: 31/12/2023 Período de apuração: T04 - Quarto Trimestre

Registro P150 - Demonstração do Resultado

Código	Descrição	Tipo	Nível	Natureza da Conta	Código conta superior	Valor	D.C.
3.01.01.01.02.03	(-) ICMS	A	6	04 - Contas de resultado	3.01.01.01.02	1.626,81	D
3.01.01.01.02.04	(-) COFINS Sobre Receita Bruta	A	6	04 - Contas de resultado	3.01.01.01.02	0,00	C
3.01.01.01.02.05	(-) PIS/PASEP Sobre Receita Bruta	A	6	04 - Contas de resultado	3.01.01.01.02	0,00	C
3.01.01.01.02.06	(-) ISS	A	6	04 - Contas de resultado	3.01.01.01.02	0,00	C
3.01.01.01.02.09	(-) Demais Impostos e Contribuições Incidentes Sobre Vendas e Serviços	A	6	04 - Contas de resultado	3.01.01.01.02	19.478,48	D
3.01.01.01.02.10	(-) Ajuste a Valor Presente sobre Receita Bruta	A	6	04 - Contas de resultado	3.01.01.01.02	0,00	C
3.01.01.01.02.80	(-) CPC 47 - Modificações Contratuais	A	6	04 - Contas de resultado	3.01.01.01.02	0,00	C
3.01.01.01.02.82	(-) CPC 47 - Reconhecimento de Passivos de Contrato - Garantias	A	6	04 - Contas de resultado	3.01.01.01.02	0,00	C
3.01.01.01.02.64	(-) CPC 47 - Reconhecimento de Passivos de Contrato - Direitos Não Exercidos	A	6	04 - Contas de resultado	3.01.01.01.02	0,00	C
3.01.01.01.02.66	(-) CPC 47 - Reconhecimento de Passivos de Contrato - Serviços de Custódia - Vendas para Entrega Futura	A	6	04 - Contas de resultado	3.01.01.01.02	0,00	C

Relatório de Impressão de Pastas e Fichas

Nome Empresarial: IMPERIO EMPREENDIMENTOS LTDA  
 Período da Escrituração: 01/01/2023 a 31/12/2023 CNPJ: 04.966.853/0001-33 SCP:

Registro P030 - Identificação do período e forma de apuração do imposto de renda e da contribuição social sobre o lucro líquido das empresas tributadas pelo lucro presumido

Data Saldo Inicial: 01/10/2023 Data Saldo Final: 31/12/2023 Período de Apuração: T04 - Quarto Trimestre

Registro P150 - Demonstração do Resultado

Código	Descrição	Tipo	Nível	Natureza da Conta	Código conta superior	Valor	D/C
3.01.01.01.02.66	(-) CPC 47 - Preço de Transação - Contraprestações Variáveis	A	6	04 - Contas de resultado	3.01.01.01.02	0,00	C
3.01.01.01.02.70	(-) CPC 47 - Preço de Transação - Reversões de Contraprestação Variável	A	6	04 - Contas de resultado	3.01.01.01.02	0,00	C
3.01.01.01.02.72	(-) CPC 47 - Preço de Transação - Contraprestações Pagas ou a Pagar	A	6	04 - Contas de resultado	3.01.01.01.02	0,00	C
3.01.01.01.02.74	(-) CPC 47 - Preço de Transação - Obrigações de Desempenho	A	6	04 - Contas de resultado	3.01.01.01.02	0,00	C
3.01.01.01.02.76	(-) CPC 47 - Créditos Divergentes da Legislação Tributária - Não Recebimento da Contraprestação	A	6	04 - Contas de resultado	3.01.01.01.02	0,00	C
3.01.01.01.02.78	(-) CPC 47 - Créditos Divergentes da Legislação Tributária - Passivo de Contas - Direito à Devolução	A	6	04 - Contas de resultado	3.01.01.01.02	0,00	C
3.01.01.01.02.80	(-) CPC 47 - Créditos Divergentes da Legislação Tributária - Passivo de Contas - Direito de Aquisição Opcional	A	6	04 - Contas de resultado	3.01.01.01.02	0,00	C
3.01.01.03	CUSTO DOS BENS E SERVIÇOS	S	4	04 - Contas de resultado	3.01.01	2.392,48 8,67	D
3.01.01.03.04	CUSTO DOS BENS E SERVIÇOS VENDIDOS DAS ATIVIDADES EM GERAL	S	6	04 - Contas de resultado	3.01.01.03	2.392,48 8,67	D
3.01.01.03.01.01	(-) Custo dos Produtos de Fabricação Própria Vendidos	A	6	04 - Contas de resultado	3.01.01.03.01	0,00	C

MATÕES DO NORTE / MA  
 PROC 2103003 / 2024  
 PLS 2865  
 RUB: *[assinatura]*

Relatório de Impressão de Pastas e Fichas

Nome Empresarial: **IMPERIO EMPREENDIMENTOS LTDA**  
 Período da Escrituração: **01/01/2023 a 31/12/2023** CNPJ: **04.966.853/0001-33** SCP:

Registro P030 - Identificação do período e forma de apuração do imposto de renda e da contribuição social sobre o lucro líquido das empresas tributadas pelo lucro presumido

Data Saída Inicial	Data Saída Final	Período de apuração
01/01/2023	31/12/2023	T04 - Quarto Trimestre

Registro P150 - Demonstração do Resultado

Código	Descrição	Tipo	Nível	Natureza da Conta	Código conta superior	Valor	D.D
3.01.01.03.01.02	(-) Custo das Mercadorias Revendidas	A	6	04 - Contas de resultado	3.01.01.03.01	2.322,48 6,67	D
3.01.01.03.01.03	(-) Custo dos Serviços Prestados	A	6	04 - Contas de resultado	3.01.01.03.01	0,00	C
3.01.01.03.01.04	(-) Custo das Unidades Imobiliárias Vendidas			04 - Contas de resultado	3.01.01.03.01	0,00	C
3.01.01.03.01.10	(-) Custo dos Bens Arrendados	A	6	04 - Contas de resultado	3.01.01.03.01	0,00	C
3.01.01.03.01.20	(-) Custo de Condição	A	6	04 - Contas de resultado	3.01.01.03.01	0,00	C
3.01.01.03.01.30	(-) Custo de Operação de Securitização	A	6	04 - Contas de resultado	3.01.01.03.01	0,00	C
3.01.01.05	OUTRAS RECEITAS OPERACIONAIS	5	4	04 - Contas de resultado	3.01.01	0,00	C
3.01.01.05.01	OUTRAS RECEITAS OPERACIONAIS DAS ATIVIDADES EM GERAL	5	5	04 - Contas de resultado	3.01.01.05	0,00	C
3.01.01.05.01.01	Variações Cambiais Ativas	A	6	04 - Contas de resultado	3.01.01.05.01	0,00	C
3.01.01.05.01.02	Ganhos Auferidos no Mercado de Renda Variável, exceto Day Trade	A	6	04 - Contas de resultado	3.01.01.05.01	0,00	C

MATÕES DO NORTE / MA  
 PROC. 2103003/2024  
 FLS. 2866  
 RUS. JK

Relatório de Impressão de Pastas e Fichas

Nome Empresarial: IMPERIO EMPREENDIMENTOS LTDA

Período da Escrituração: 01/01/2023 a 31/12/2023

CNPJ: 04.966.853/0001-33

SCP:

Registro P030 - Identificação do período e forma de apuração do imposto de renda e da contribuição social sobre o lucro líquido das empresas tributadas pelo lucro presumido

Data Saída Inicial: 01/01/2023  
 Data Saída Final: 31/12/2023  
 Período de apuração: T04 - Quarto Trimestre

Registro P150 - Demonstração do Resultado

Código	Descrição	Tipo	Nível	Natureza da Conta	Código conta superior	Valor	D/C
3.01.01.05.01.03	Ganhos em Operações Day-Trade	A	3	04 - Contas de resultado	3.01.01.05.01	0,00	C
3.01.01.05.01.04	Receitas de Juros sobre o Capital Próprio	A	3	04 - Contas de resultado	3.01.01.05.01	0,00	C
3.01.01.05.01.05	Outras Receitas Financeiras	A	3	04 - Contas de resultado	3.01.01.05.01	0,00	C
3.01.01.05.01.06	Resultados Positivos em Participações Sociais Avaliadas pelo Método de Equivalência Patrimonial	A	3	04 - Contas de resultado	3.01.01.05.01	0,00	C
3.01.01.05.01.07	Resultados Positivos em SCP Avaliados pelo Método de Equivalência Patrimonial	A	3	04 - Contas de resultado	3.01.01.05.01	0,00	C
3.01.01.05.01.08	Rendimentos e Ganhos de Capital Auferidos no Exterior	A	3	04 - Contas de resultado	3.01.01.05.01	0,00	C
3.01.01.05.01.09	Reversões das Perdas Estimadas Decorrentes de Títulos de Responsabilidade (impairment)	A	3	04 - Contas de resultado	3.01.01.05.01	0,00	C
3.01.01.05.01.10	Reversão dos Saldos das Provisões	A	3	04 - Contas de resultado	3.01.01.05.01	0,00	C
3.01.01.05.01.11	Prêmios Recebidos na Emissão de Debêntures	A	3	04 - Contas de resultado	3.01.01.05.01	0,00	C
3.01.01.05.01.12	Doações e Subvenções para Custeio ou Operações	A	3	04 - Contas de resultado	3.01.01.05.01	0,00	D



Relatório de Impressão de Pastas e Fichas

Nome Empresarial: IMPERIO EMPREENDIMENTOS LTDA

Período da Escrituração: 01/01/2023 a 31/12/2023

CNPJ: 04.966.853/0001-33

SCP:

Registro P030 - Identificação do período e forma de apuração do imposto de renda e da contribuição social sobre o lucro líquido das empresas tributadas pelo lucro presumido

Data Saldo Inicial	Data Saldo Final	Período de apuração
01/01/2023	31/12/2023	T04 - Quarto Trimestre

Registro P150 - Demonstração do Resultado

Código	Descrição	Tipo	Nível	Natureza da Conta	Código Conta superior	Valor	D/C
3.01.01.05.01.13	Doações e Subvenções para investimentos	A	6	04 - Contas de resultado	3.01.01.05.01	0,00	C
3.01.01.05.01.14	Receitas de Reclassificação de Ajustes de Avaliação Patrimonial	A	6	04 - Contas de resultado	3.01.01.05.01	0,00	C
3.01.01.05.01.15	Receitas de Reclassificação de Ajustes de Avaliação Patrimonial - Reflexo	A	6	04 - Contas de resultado	3.01.01.05.01	0,00	C
3.01.01.05.01.16	Receitas Financeiras Decorrentes de Ajustes em Valor Presente	A	6	04 - Contas de resultado	3.01.01.05.01	0,00	C
3.01.01.05.01.17	Ganho Por Compra-Venda de Investimentos	A	6	04 - Contas de resultado	3.01.01.05.01	0,00	C
3.01.01.05.01.18	Amortização de Menos-Valor	A	6	04 - Contas de resultado	3.01.01.05.01	0,00	C
3.01.01.05.01.19	Receita de Aluguel de Bens Imóveis - Atividade Não Principal	A	6	04 - Contas de resultado	3.01.01.05.01	0,00	C
3.01.01.05.01.20	Receita de Aluguel de Bens Móveis - Atividade Não Principal	A	6	04 - Contas de resultado	3.01.01.05.01	0,00	C
3.01.01.05.01.21	Créditos Presumidos de IPI	A	6	04 - Contas de resultado	3.01.01.05.01	0,00	C
3.01.01.05.01.22	Créditos Presumidos de PIS/COFINS	A	6	04 - Contas de resultado	3.01.01.05.01	0,00	C

Relatório de Impressão de Pastas e Fichas

Nome Empresarial: IMPERIO EMPREENDIMENTOS LTDA  
 Período da Escrituração: 01/01/2023 a 31/12/2023 CNPJ: 04.966.853/0001-33 SCP:

Registro P030 - Identificação do período e forma de apuração do imposto de renda e da contribuição social sobre o lucro líquido das empresas tributadas pelo lucro presumido

Data Saída Inicial: 01/01/2023  
 Data Saída Final: 31/12/2023  
 Período de apuração: T34 - Quarto Trimestre

Registro P150 - Demonstração do Resultado

Código	Descrição	Tipo	Nível	Natureza da Conta	Código conta superior	Valor	D/C
3.01.01.05.01.23	Dúvidas Crédito Fidejussórias Presumidas	A	B	04 - Contas de resultado	3.01.01.05.01	0,00	C
3.01.01.05.01.24	Multas e Outras Vantagens Recebidas	A	B	04 - Contas de resultado	3.01.01.05.01	0,00	C
3.01.01.05.01.25	Lucros e Dividendos Derivados de Participações Societárias Avaliadas pelo Custo de Aquisição	A	B	04 - Contas de resultado	3.01.01.05.01	0,00	C
3.01.01.05.01.26	Receitas com Empréstimos de Valores Mobiliários	A	B	04 - Contas de resultado	3.01.01.05.01	0,00	C
3.01.01.05.01.27	Rendimentos Auferidos em Operações de Mutuo Partes Relacionadas	A	B	04 - Contas de resultado	3.01.01.05.01	0,00	C
3.01.01.05.01.28	Rendimentos Auferidos em Operações de Mutuo Partes Não Relacionadas	A	B	04 - Contas de resultado	3.01.01.05.01	0,00	C
3.01.01.05.01.29	Rendimentos Auferidos com Debêntures - Emitente Partes Relacionadas	A	B	04 - Contas de resultado	3.01.01.05.01	0,00	C
3.01.01.05.01.30	Rendimentos Auferidos com Debêntures - Emitente Partes Não Relacionadas	A	B	04 - Contas de resultado	3.01.01.05.01	0,00	C
3.01.01.05.01.31	Rendimentos Auferidos com Títulos Públicos	A	B	04 - Contas de resultado	3.01.01.05.01	0,00	C
3.01.01.05.01.32	Juros Auferidos com Outros Ativos Financeiros Mensurados Pelo Custo Amortizado	A	B	04 - Contas de resultado	3.01.01.05.01	0,00	C

Relatório de Impressão de Pastas e Fichas

Nome Empresarial: IMPERIO EMPREENDIMENTOS LTDA  
 Período da Escrituração: 01/01/2023 a 31/12/2023 CNPJ: 04.966.853/0001-33 SCP:

Registro P030 - Identificação do período e forma de apuração do imposto de renda e da contribuição social sobre o lucro líquido das empresas tributadas pelo lucro presumido

Data Saldo Inicial: 01/10/2023  
 Data Saldo Final: 31/12/2023  
 Período de apuração: T04 - Quarto Trimestre

Registro P150 - Demonstração do Resultado

Código	Descrição	Tipo	Nível	Natureza da Conta	Código conta superior	Valor	D/C
3.01.01.05.01.33	Ganho de Ajustes a Valor Justo - Instrumentos Financeiros para Negociação - Não Hedge - Valor Justo pelo Resultado (VJPR)	A	6	04 - Contas de resultado	3.01.01.05.01	0,00	C
3.01.01.05.01.34	Ganho de Ajustes a Valor Justo - Instrumentos Financeiros Disponíveis para Venda - Reclassificação de Ajustes de Avaliação Patrimonial	A	6	04 - Contas de resultado	3.01.01.05.01	0,00	C
3.01.01.05.01.35	Ganho de Ajustes a Valor Justo - Instrumentos Financeiros de Hedge de Valor Justo	A	6	04 - Contas de resultado	3.01.01.05.01	0,00	C
3.01.01.05.01.36	Ganho de Ajustes a Valor Justo - Instrumentos Financeiros de Hedge - Reclassificação de Ajustes de Avaliação Patrimonial	A	6	04 - Contas de resultado	3.01.01.05.01	0,00	C
3.01.01.05.01.37	Ganho de Ajustes a Valor Justo - Instrumentos Financeiros - Objeto de Hedge de Valor Justo	A	6	04 - Contas de resultado	3.01.01.05.01	0,00	C
3.01.01.05.01.38	Ganho de Ajustes a Valor Justo - Propriedade para Investimento	A	6	04 - Contas de resultado	3.01.01.05.01	0,00	C
3.01.01.05.01.39	Ganho de Ajustes a Valor Justo - Ativo Biológico Consumível	A	6	04 - Contas de resultado	3.01.01.05.01	0,00	C
3.01.01.05.01.40	Ganho de Ajustes a Valor Justo - Ativo Biológico de Produção	A	6	04 - Contas de resultado	3.01.01.05.01	0,00	C
3.01.01.05.01.41	Ganho de Ajustes a Valor Justo - Ativos Não Circulantes Mantidos para Venda	A	6	04 - Contas de resultado	3.01.01.05.01	0,00	C
3.01.01.05.01.42	Ganho de Ajustes a Valor Justo - Subscrição de Capital com demais Bens	A	6	04 - Contas de resultado	3.01.01.05.01	0,00	C

MATÕES DO NORTE / MA	
PROC.	2103003/2024
FLS.	2330
FUS.	CV

Relatório de Impressão de Pastas e Fichas

Nome Empresarial: IMPERIO EMPREENDIMENTOS LTDA

Período da Escrituração: 01/01/2023 a 31/12/2023

CNPJ: 04.966.853/0001-33

SCP:

Registro P030 - Identificação do período e forma de apuração do imposto de renda e da contribuição social sobre o lucro líquido das empresas tributadas pelo lucro presumido

Data Saida Inicial	Data Saida Final	Período de apuração
01/01/2023	31/12/2023	T04 - Quarto Trimestre

Registro P150 - Demonstração do Resultado

Código	Descrição	Tipo	Nível	Natureza da Conta	Código conta superior	Valor	D/C
3.01.01.05.01.43	Ganho de Ajustes à Valor Justo - Subscrição de Capital com Participação Societária	A	6	04 - Contas de resultado	3.01.01.05.01	0,00	C
3.01.01.05.01.44	Ganho de Ajustes à Valor Justo - Aquisição de Participação Societária em Estágios	A	6	04 - Contas de resultado	3.01.01.05.01	0,00	C
3.01.01.05.01.45	Ganho de Ajustes à Valor Justo - Decremento de Permuta de Ativos ou Passivos	A	6	04 - Contas de resultado	3.01.01.05.01	0,00	C
3.01.01.05.01.46	Ganho de Ajustes à Valor Justo - Outras Operações	A	6	04 - Contas de resultado	3.01.01.05.01	0,00	C
3.01.01.05.01.99	Outras Receitas Operacionais	A	6	04 - Contas de resultado	3.01.01.05.01	0,00	C
3.01.01.07	DESPESAS OPERACIONAIS	S	4	04 - Contas de resultado	3.01.01	65.830,00	D
3.01.01.07.01	DESPESAS OPERACIONAIS DAS ATIVIDADES EM GERAL	S	5	04 - Contas de resultado	3.01.01.07	65.830,00	D
3.01.01.07.01.01	(-) Remuneração a Dirigentes e a Conselho de Administração	A	6	04 - Contas de resultado	3.01.01.07.01	0,00	C
3.01.01.07.01.02	(-) Ordenados, Salários, Gratificações e Outras Remunerações a Empregados	A	6	04 - Contas de resultado	3.01.01.07.01	0,00	C
3.01.01.07.01.03	(-) Outros Gastos com Pessoal	A	6	04 - Contas de resultado	3.01.01.07.01	0,00	C

MATÕES DO NORTE / MA	
PROC.	2103003/2024
FLS	2874
RUB	OK

Relatório de Impressão de Pastas e Fichas

Nome Empresarial: IMPERIO EMPREENDIMENTOS LTDA

Período da Escrituração: 01/01/2023 a 31/12/2023

CNPJ: 04.966.853/0001-33

SCP:

Registro P030 - Identificação do período e forma de apuração do imposto de renda e da contribuição social sobre o lucro líquido das empresas tributadas pelo lucro presumido

Data Saldo Inicial	Data Saldo Final	Período de apuração
01/01/2023	31/12/2023	T04 - Quarto Trimestre

Registro P150 - Demonstração do Resultado

Código	Descrição	Tipo	Nível	Natureza da Conta	Código conta superior	Valor	D/C
3.01.01.07.01.04	(-) Outros Serviços Prestados por Pessoa Física ou Jurídica	A	6	04 - Contas de resultado	3.01.01.07.01	0,00	C
3.01.01.07.01.05	(-) Encargos Sociais - Previdência Social	A	6	04 - Contas de resultado	3.01.01.07.01	0,00	C
3.01.01.07.01.06	(-) Encargos Sociais - FGTS	A	6	04 - Contas de resultado	3.01.01.07.01	0,00	C
3.01.01.07.01.07	(-) Encargos Sociais - Outros	A	6	04 - Contas de resultado	3.01.01.07.01	0,00	C
3.01.01.07.01.08	(-) Doações e Patrocínios de Caráter Cultural e Artístico (Lei no 6.393/1991)	A	6	04 - Contas de resultado	3.01.01.07.01	0,00	C
3.01.01.07.01.09	(-) Operações de Aquisição de Valor Cultural (Lei no 12.011/2012, art. 10)	A	6	04 - Contas de resultado	3.01.01.07.01	0,00	C
3.01.01.07.01.10	(-) Doações a Instituições de Ensino e Pesquisa (Lei no 9.248/1995, art.13, § 2º)	A	6	04 - Contas de resultado	3.01.01.07.01	0,00	C
3.01.01.07.01.11	(-) Doações a Entidades Civis	A	6	04 - Contas de resultado	3.01.01.07.01	0,00	C
3.01.01.07.01.12	(-) Outras Contribuições, Doações e Patrocínios	A	6	04 - Contas de resultado	3.01.01.07.01	0,00	C
3.01.01.07.01.13	(-) Alimentação do Trabalhador	A	6	04 - Contas de resultado	3.01.01.07.01	0,00	C

Relatório de Impressão de Pastas e Fichas

Nome Empresarial: IMPERIO EMPREENDIMENTOS LTDA

Período da Escrituração: 01/01/2023 a 31/12/2023

CNPJ: 04.966.853/0001-33

SCP:

Registro P030 - Identificação do período e forma de apuração do imposto de renda e da contribuição social sobre o lucro líquido das empresas tributadas pelo lucro presumido

Data Saldo Inicial	Data Saldo Final	Período de apuração
01/01/2023	31/12/2023	T04 - Quarto Trimestre

Registro P150 - Demonstração do Resultado

Código	Descrição	Tipo	Nível	Natureza da Conta	Código conta superior	Valor	DIC
3.01.01.07.01.14	(-) PIS/PAREP	A	B	04 - Contas de resultado	3.01.01.07.01	11.723,10	D
3.01.01.07.01.15	(-) COFINS	A	B	04 - Contas de resultado	3.01.01.07.01	54.106,90	D
3.01.01.07.01.16	(-) Demais impostos, Taxas e Contribuições, exceto IR e CSLL	A	B	04 - Contas de resultado	3.01.01.07.01	0,00	C
3.01.01.07.01.17	(-) Amortamento Mercantil	A	B	04 - Contas de resultado	3.01.01.07.01	0,00	C
3.01.01.07.01.18	(-) Aluguel	A	B	04 - Contas de resultado	3.01.01.07.01	0,00	C
3.01.01.07.01.19	(-) Despesas com Veículos e de Conservação de Bens e Instalações	A	B	04 - Contas de resultado	3.01.01.07.01	0,00	C
3.01.01.07.01.20	(-) Propaganda, Publicidade e Petróleo	A	B	04 - Contas de resultado	3.01.01.07.01	0,00	C
3.01.01.07.01.21	(-) Propaganda, Publicidade e Patrocínio de Assoc. Desportivas que Mantém Equipes de Futebol Profissional	A	B	04 - Contas de resultado	3.01.01.07.01	0,00	C
3.01.01.07.01.22	(-) Multas	A	B	04 - Contas de resultado	3.01.01.07.01	0,00	C
3.01.01.07.01.23	(-) Encargos de Depreciação	A	B	04 - Contas de resultado	3.01.01.07.01	0,00	C

Relatório de Impressão de Pastas e Fichas

Nome Empresarial: IMPERIO EMPREENDIMENTOS LTDA  
 Período da Escrituração: 01/01/2023 a 31/12/2023 CNPJ: 04.966.853/0001-33 SCP:

Registro P030 - Identificação do período e forma de apuração do imposto de renda e da contribuição social sobre o lucro líquido das empresas tributadas pelo lucro presumido

Data Saldo Inicial: 01/01/2023 Data Saldo Final: 31/12/2023 Período de apuração: T04 - Quarto Trimestre

Registro P150 - Demonstração do Resultado

Código	Descrição	Tipo	Nível	Natureza da Conta	Código conta superior	Valor	D/C
3.01.01.07.01.24	(-) Encargos de Amortização	A	6	04 - Contas de resultado	3.01.01.07.01	0,00	C
3.01.01.07.01.25	(-) Perdas em Operações de Crédito	A	6	04 - Contas de resultado	3.01.01.07.01	0,00	C
3.01.01.07.01.26	(-) Provisões para Férias	A	6	04 - Contas de resultado	3.01.01.07.01	0,00	C
3.01.01.07.01.27	(-) Provisões para 13º Salário de Empregados	A	6	04 - Contas de resultado	3.01.01.07.01	0,00	C
3.01.01.07.01.28	(-) Provisão para Perda de Estoque	A	6	04 - Contas de resultado	3.01.01.07.01	0,00	C
3.01.01.07.01.29	(-) Demais Provisões	A	6	04 - Contas de resultado	3.01.01.07.01	0,00	C
3.01.01.07.01.30	(-) Gratificações a Administradores	A	6	04 - Contas de resultado	3.01.01.07.01	0,00	C
3.01.01.07.01.31	(-) Royalties e Assistência Técnica - no PAÍS	A	6	04 - Contas de resultado	3.01.01.07.01	0,00	C
3.01.01.07.01.32	(-) Royalties e Assistência Técnica - no EXTERIOR	A	6	04 - Contas de resultado	3.01.01.07.01	0,00	C
3.01.01.07.01.33	(-) Assistência Médica, Odontológica e Farmacêutica a Empregados	A	6	04 - Contas de resultado	3.01.01.07.01	0,00	C

Relatório de Impressão de Pastas e Fichas

Nome Empresarial: IMPERIO EMPREENDIMENTOS LTDA  
 Período da Escrituração: 01/01/2023 a 31/12/2023 CNPJ: 04.966.853/0001-33 SCP:

Registro P030 - Identificação do período e forma de apuração do imposto de renda e da contribuição social sobre o lucro líquido das empresas tributadas pelo lucro presumido

Data Saldos Inicial	Data Saldos Final	Período de apuração
01/01/2023	31/12/2023	T04 - Quarto Trimestre

Registro P150 - Demonstração do Resultado

Código	Descrição	Tipo	Nível	Natureza da Conta	Código conta superior	Valor	D/C
3.01.01.07.01.34	(-) Pesquisas Científicas e Tecnológicas	A	B	04 - Contas de resultado	3.01.01.07.01	0,00	C
3.01.01.07.01.35	(-) Bens de Pequeno Valor Unitário ou de Vida Útil de até um Ano Deduzidos como Despesa	A	B	04 - Contas de resultado	3.01.01.07.01	0,00	C
3.01.01.07.01.36	(-) Despesas com Energia Elétrica	A	B	04 - Contas de resultado	3.01.01.07.01	0,00	C
3.01.01.07.01.37	(-) Despesas com Água e Esgoto	A	B	04 - Contas de resultado	3.01.01.07.01	0,00	C
3.01.01.07.01.38	(-) Despesas com Telefone e Internet	A	B	04 - Contas de resultado	3.01.01.07.01	0,00	C
3.01.01.07.01.39	(-) Despesas com Seguro e Malotes	A	B	04 - Contas de resultado	3.01.01.07.01	0,00	C
3.01.01.07.01.40	(-) Despesas com Seguros	A	B	04 - Contas de resultado	3.01.01.07.01	0,00	C
3.01.01.07.01.41	(-) Benefícios Previdenciários a Empregados	A	B	04 - Contas de resultado	3.01.01.07.01	0,00	C
3.01.01.07.01.42	(-) Fundo de Aposentadoria Individual - FAI	A	B	04 - Contas de resultado	3.01.01.07.01	0,00	C
3.01.01.07.01.43	(-) Planos de Poupança e Investimento - PAI	A	B	04 - Contas de resultado	3.01.01.07.01	0,00	C



Relatório de Impressão de Pastas e Fichas

Nome Empresarial: IMPERIO EMPREENDIMENTOS LTDA  
 Período da Escrituração: 01/01/2023 a 31/12/2023 CNPJ: 04.966.853/0001-33 SCP:

Registro P030 - Identificação do período e forma de apuração do imposto de renda e da contribuição social sobre o lucro líquido das empresas tributadas pelo lucro presumido

Data Saldo Inicial: 01/01/2023  
 Data Saldo Final: 31/12/2023  
 Período de apuração: T04 - Quarto Trimestre

Registro P150 - Demonstração do Resultado

Código	Descrição	Typ	Nível	Natureza da Conta	Código conta superior	Valor	D.C.
3.01.01.07.01.44	(-) Pesquisa e Desenvolvimento Abrangidas ter Programa Rota 2030	A	6	04 - Contas de resultado	3.01.01.07.01	0,00	C
3.01.01.09	OUTRAS DESPESAS OPERACIONAIS	S	4	04 - Contas de resultado	3.01.01	0,00	C
3.01.01.09.01	OUTRAS DESPESAS OPERACIONAIS DAS ATIVIDADES EM GERAL	S	3	04 - Contas de resultado	3.01.01.09	0,00	C
3.01.01.09.01.01	(-) Variações Cênticas Passivas	A	5	04 - Contas de resultado	3.01.01.09.01	0,00	C
3.01.01.09.01.02	(-) Perdas Incorridas no Mercado de Câmbio Variável, exceto Day-Trade	A	5	04 - Contas de resultado	3.01.01.09.01	0,00	C
3.01.01.09.01.03	(-) Perdas em Operações Day-Trade	A	5	04 - Contas de resultado	3.01.01.09.01	0,00	C
3.01.01.09.01.04	(-) Despesas de juros sobre o Capital Próprio	A	5	04 - Contas de resultado	3.01.01.09.01	0,00	C
3.01.01.09.01.05	(-) Despesas de Remuneração de Debitantes	A	5	04 - Contas de resultado	3.01.01.09.01	0,00	C
3.01.01.09.01.06	(-) Juros com Empregados de Pessoas Vinculadas ou Situações em País com Tributação favorável	A	5	04 - Contas de resultado	3.01.01.09.01	0,00	C
3.01.01.09.01.07	(-) Despesas Financeiras Relativas a Arrendamento Mercantil Financeiro	A	5	04 - Contas de resultado	3.01.01.09.01	0,00	C

Relatório de Impressão de Pastas e Fichas

Nome Empresarial: **IMPERIO EMPREENDIMENTOS LTDA**  
 Período da Escrituração: **01/01/2023 a 31/12/2023** CNPJ: **04.966.853/0001-33** SCP:

Registro P030 - Identificação do período e forma de apuração do imposto de renda e da contribuição social sobre o lucro líquido das empresas tributadas pelo lucro presumido

Data Saldo Inicial: 01/01/2023  
 Data Saldo Final: 31/12/2023  
 Período de apuração: T04 - Quarto Trimestre

Registro P150 - Demonstração do Resultado

Código	Descrição	Tip	Nível	Natureza da Conta	Código conta superior	Valor	D/C
3.01.01.09.01.06	(-) Outras Despesas Financeiras	A	6	04 - Contas de resultado	3.01.01.09.01	0,00	C
3.01.01.09.01.09	(-) Resultados Negativos em Participações Societárias Avaliadas pelo Método de Equivalência Patrimonial	A	6	04 - Contas de resultado	3.01.01.09.01	0,00	C
3.01.01.09.01.10	(-) Resultados Negativos em SGP Avaliadas pelo Método de Equivalência Patrimonial	A	6	04 - Contas de resultado	3.01.01.09.01	0,00	C
3.01.01.09.01.11	(-) Perdas em Operações Realizadas no Exterior	A	6	04 - Contas de resultado	3.01.01.09.01	0,00	C
3.01.01.09.01.12	(-) Perdas Estimadas Decorrentes do Teste de Recuperabilidade (Impairment)	A	6	04 - Contas de resultado	3.01.01.09.01	0,00	C
3.01.01.09.01.13	(-) Despesas de Reclassificação de Ajustes de Avaliação Patrimonial	A	6	04 - Contas de resultado	3.01.01.09.01	0,00	C
3.01.01.09.01.14	(-) Despesas de Reclassificação de Ajustes de Avaliação Patrimonial - Reflexo	A	6	04 - Contas de resultado	3.01.01.09.01	0,00	C
3.01.01.09.01.15	(-) Despesas Financeiras Decorrentes dos Ajustes ao Valor Presente	A	6	04 - Contas de resultado	3.01.01.09.01	0,00	C
3.01.01.09.01.16	(-) Encargos de Depreciação de Bens Objeto de Leasing Financeiro	A	6	04 - Contas de resultado	3.01.01.09.01	0,00	C
3.01.01.09.01.17	(-) Encargos de Amortização de Mais - Valia	A	6	04 - Contas de resultado	3.01.01.09.01	0,00	C

MATÕES DO NORTE / MA  
 PROC. 2103003/2024  
 FLS. 2877  
 RUG. ✓

Relatório de Impressão de Pastas e Fichas

Nome Empresarial: IMPERIO EMPREENDIMENTOS LTDA  
 Período da Escrituração: 01/01/2023 a 31/12/2023  
 CNPJ: 04.966.853/0001-33  
 SCP:

Registro P030 - Identificação do período e forma de apuração do imposto de renda e da contribuição social sobre o lucro líquido das empresas tributadas pelo lucro presumido

Data Saida Inicial: 01/10/2023  
 Data Saida Final: 31/12/2023  
 Período de apuração: T04 - Quarto Trimestre

Registro P150 - Demonstração do Resultado

Código	Descrição	Tipo	Nível	Natureza da Conta	Código conta superior	Valor	D/C
3.01.01.09.01.18	(-) Aluguéis de Bens Imóveis Locador: Parte Relacionada	A	6	04 - Contas de resultado	3.01.01.09.01	0,00	C
3.01.01.09.01.19	(-) Aluguéis de Bens Imóveis Locador: Parte Não Relacionada	A	6	04 - Contas de resultado	3.01.01.09.01	0,00	C
3.01.01.09.01.20	(-) Despesas com Empréstimos de Valores Mobiliários	A	6	04 - Contas de resultado	3.01.01.09.01	0,00	C
3.01.01.09.01.21	(-) Despesas com Corretagem e Emolumentos	A	6	04 - Contas de resultado	3.01.01.09.01	0,00	C
3.01.01.09.01.22	(-) Despesas com Deságio na Cessão de Titulos	A	6	04 - Contas de resultado	3.01.01.09.01	0,00	C
3.01.01.09.01.23	(-) Despesas incorridas em Operações de Mutuo Parte Relacionada	A	6	04 - Contas de resultado	3.01.01.09.01	0,00	C
3.01.01.09.01.24	(-) Despesas incorridas em Operações de Mutuo Parte Não Relacionada	A	6	04 - Contas de resultado	3.01.01.09.01	0,00	C
3.01.01.09.01.25	(-) Despesas incorridas em Outros Placatos Financeiros Mensurados Pelo Custo Amortizado	A	6	04 - Contas de resultado	3.01.01.09.01	0,00	C
3.01.01.09.01.26	(-) Perda de Ajuste a Valor Justo - Instrumentos Financeiros para Negociação - Não Hedge - Valor Justo pelo Resultado	A	6	04 - Contas de resultado	3.01.01.09.01	0,00	C
3.01.01.09.01.27	(-) Perda de Ajuste a Valor Justo - Instrumentos Financeiros Disponíveis para Venda - Reclassificação de Ajustes de Avaliação Patrimonial	A	6	04 - Contas de resultado	3.01.01.09.01	0,00	C

MATÕES DO NORTE / MA  
 PROC. 2103005/2024  
 FLS. 2878  
 RUB. 4

Relatório de Impressão de Pastas e Fichas

Nome Empresarial: IMPERIO EMPREENDIMENTOS LTDA  
 Período da Escrituração: 01/01/2023 a 31/12/2023 CNPJ: 04.966.853/0001-33 SCP:

Registro P030 - Identificação do período e forma de apuração do imposto de renda e da contribuição social sobre o lucro líquido das empresas tributadas pelo lucro presumido

Data Baldo Inicial	Data Baldo Final	Período de apuração
01/01/2023	31/12/2023	T04 - Quarto Trimestre

Registro P150 - Demonstração do Resultado

Código	Descrição	Typ	Nível	Natureza da Conta	Código conta superior	Valor	D/C
3.01.01.09.01.28	(-) Perda de Ajuste a Valor Justo - Instrumentos Financeiros de Hedge de Valor Justo	A	6	04 - Contas de resultado	3.01.01.09.01	0,00	C
3.01.01.09.01.29	(-) Perda de Ajuste a Valor Justo - Instrumentos Financeiros de Hedge - Reclassificação de Ajustes de Avaliação Patrimonial	A	6	04 - Contas de resultado	3.01.01.09.01	0,00	C
3.01.01.09.01.30	(-) Perda de Ajuste a Valor Justo - Item Objeto de Hedge de Valor Justo	A	6	04 - Contas de resultado	3.01.01.09.01	0,00	C
3.01.01.09.01.31	(-) Perda de Ajuste a Valor Justo - Propriedade para Investimento	A	6	04 - Contas de resultado	3.01.01.09.01	0,00	C
3.01.01.09.01.32	(-) Perda de Ajuste a Valor Justo - Ativo Biológico Consumível	A	6	04 - Contas de resultado	3.01.01.09.01	0,00	C
3.01.01.09.01.33	(-) Perda de Ajuste a Valor Justo - Ativo Biológico de Produção	A	6	04 - Contas de resultado	3.01.01.09.01	0,00	C
3.01.01.09.01.34	(-) Perda de Ajuste a Valor Justo - Ativos Não Drenáveis Mantidos para Venda	A	6	04 - Contas de resultado	3.01.01.09.01	0,00	C
3.01.01.09.01.35	(-) Perda de Ajuste a Valor Justo - Subscrição de Capital com demais Bens	A	6	04 - Contas de resultado	3.01.01.09.01	0,00	C
3.01.01.09.01.36	(-) Perda de Ajuste a Valor Justo - Subscrição de Capital com Participação Societária	A	6	04 - Contas de resultado	3.01.01.09.01	0,00	C
3.01.01.09.01.37	(-) Perda de Ajuste a Valor Justo - Aquisição de Participação Societária em Estágios	A	6	04 - Contas de resultado	3.01.01.09.01	0,00	C

Relatório de Impressão de Pastas e Fichas

Nome Empresarial: IMPERIO EMPREENDIMENTOS LTDA

Período da Escrituração: 01/01/2023 a 31/12/2023

CNPJ: 04.966.853/0001-33

SCP:

Registro P030 - Identificação do período e forma de apuração do imposto de renda e da contribuição social sobre o lucro líquido das empresas tributadas pelo lucro presumido

Data Saida Inicial: 01/10/2023  
 Data Saida Final: 31/12/2023  
 Período de apuração: T04 - Quarto Trimestre

Registro P150 - Demonstração do Resultado

Código	Descrição	Typ	Nível	Natureza da Conta	Código conta superior	Valor	D/C
3.01.01.09.01.38	(-) Perda de Ajuste à Valor Justo - Diferença de Permuta de Ativos ou Passivos	A	6	04 - Contas de resultado	3.01.01.09.01	0,00	C
3.01.01.09.01.39	(-) Perda de Ajuste à Valor Justo - Outras Operações	A	6	04 - Contas de resultado	3.01.01.09.01	0,00	C
3.01.01.09.01.99	(-) Outras Despesas Operacionais			04 - Contas de resultado	3.01.01.09.01	0,00	C
3.01.01.11	OUTRAS RECEITAS, OUTRAS DESPESAS E RESULTADO DE OPERAÇÕES DESCONTINUADAS	S	4	04 - Contas de resultado	3.01.01	0,00	C
3.01.01.11.01	OUTRAS RECEITAS, OUTRAS DESPESAS E RESULTADO DE OPERAÇÕES DESCONTINUADAS DAS ATIVIDADES GERAIS	S	5	04 - Contas de resultado	3.01.01.11	0,00	C
3.01.01.11.01.01	Receitas na Alienação de Participações integrantes do Ativo Circulante ou do Ativo Realizável a Longo Prazo	A	6	04 - Contas de resultado	3.01.01.11.01	0,00	C
3.01.01.11.01.02	Receitas de Alienação de Bens e Direitos do Ativo Não Circulante (Investimentos, Imobilizado e Intangível)	A	6	04 - Contas de resultado	3.01.01.11.01	0,00	C
3.01.01.11.01.03	Ganhos de Capital por Variação Percentual em Participação Societária Avaliada pelo Patrimônio Líquido	A	6	04 - Contas de resultado	3.01.01.11.01	0,00	C
3.01.01.11.01.04	(-) Valor Contábil de Participações integrantes do Ativo Circulante ou do Ativo Realizável a Longo Prazo Alienadas	A	6	04 - Contas de resultado	3.01.01.11.01	0,00	C
3.01.01.11.01.05	(-) Valor Contábil dos Bens e Direitos do Ativo Não Circulante (Investimentos, Intangível e Imobilizado) Alienados	A	6	04 - Contas de resultado	3.01.01.11.01	0,00	C

MATÕES DO NORTE / MA  
 PROC 2103003 / 2024  
 FLS 2380  
 RFD

Relatório de Impressão de Pastas e Fichas

Nome Empresarial: IMPERIO EMPREENDIMENTOS LTDA  
 Período da Escrituração: 01/01/2023 a 31/12/2023 CNPJ: 04.966.853/0001-33 SCP:

Registro P030 - Identificação do período e forma de apuração do imposto de renda e da contribuição social sobre o lucro líquido das empresas tributadas pelo lucro presumido

Data Saldo Inicial: 01/01/2023 Data Saldo Final: 31/12/2023 Período de apuração: T04 - Quarto Trimestre

Registro P150 - Demonstração do Resultado

Código	Descrição	Tipo	Nível	Natureza da Conta	Código conta superior	Valor	D/C
3.01.01.11.01.06	(-) Perdas de Capital por Variação Percentual em Participação Societária Avalada pelo Patrimônio Líquido	A	6	04 - Contas de resultado	3.01.01.11.01	0,00	C
3.01.01.11.01.07	Receitas de Operações Descontinuadas	A	6	04 - Contas de resultado	3.01.01.11.01	0,00	C
3.01.01.11.01.08	(-) Despesas de Operações Descontinuadas	A	6	04 - Contas de resultado	3.01.01.11.01	0,00	C
3.01.05	PARTICIPAÇÕES	S	3	04 - Contas de resultado	3.01	0,00	C
3.01.05.01	PARTICIPAÇÕES NOS LUCROS	S	4	04 - Contas de resultado	3.01.05	0,00	C
3.01.05.01.01	PARTICIPAÇÕES DE EMPREGADOS	S	5	04 - Contas de resultado	3.01.05.01	0,00	C
3.01.05.01.01.01	(-) Participações de Empregados	A	6	04 - Contas de resultado	3.01.05.01.01	0,00	C
3.01.05.01.01.02	(-) Contribuições para Assistência ou Previdência de Empregados	A	6	04 - Contas de resultado	3.01.05.01.01	0,00	C
3.01.05.01.01.03	(-) Outras Participações de Empregados	A	6	04 - Contas de resultado	3.01.05.01.01	0,00	C
3.01.05.01.03	OUTRAS PARTICIPAÇÕES	S	3	04 - Contas de resultado	3.01.05.01	0,00	C

MATÕES DO NORTE / MA  
 PROJ. 2103003 / 2024  
 ELS. 2884  
 FILIÉ *[assinatura]*

Relatório de Impressão de Pastas e Fichas

Nome Empresarial: IMPERIO EMPREENDIMENTOS LTDA  
 Período da Escrituração: 01/01/2023 a 31/12/2023 CNPJ: 04.966.853/0001-33 SCP:

Registro P030 - Identificação do período e forma de apuração do imposto de renda e da contribuição social sobre o lucro líquido das empresas tributadas pelo lucro presumido

Data Saida Inicial	Data Saida Final	Período de apuração
01/01/2023	31/12/2023	T04 - Quarto Trimestre

Registro P150 - Demonstração do Resultado

Código	Descrição	Tipo	Nível	Natureza da Conta	Código conta superior	Valor	D/C
3.01.05.01.03.01	(-) Participações de Administradores e Partes Beneficiárias	A	6	04 - Contas de resultado	3.01.05.01.03	0,00	C
3.01.05.01.03.02	(-) Participações de Debêntures	A	6	04 - Contas de resultado	3.01.05.01.03	0,00	C
3.01.05.01.03.99	(-) Outras Participações	A	6	04 - Contas de resultado	3.01.05.01.03	0,00	C
3.02	PROVISÃO PARA CSLL E IRPJ	S	2	04 - Contas de resultado	3	0,00	C
3.02.01	PROVISÃO PARA CSLL E IRPJ	S	3	04 - Contas de resultado	3.02	0,00	C
3.02.01.01	PROVISÃO PARA CSLL E IRPJ	S	4	04 - Contas de resultado	3.02.01	0,00	C
3.02.01.01.01	PROVISÃO PARA CSLL E IRPJ	S	5	04 - Contas de resultado	3.02.01.01	0,00	C
3.02.01.01.01.01	(-) Provisão para Contribuição Social sobre o Lucro Líquido (Atividade Geral)	A	6	04 - Contas de resultado	3.02.01.01.01	0,00	C
3.02.01.01.01.02	(-) Provisão para Imposto de Renda - Pessoa Jurídica (Atividade Geral e Rural)	A	6	04 - Contas de resultado	3.02.01.01.01	0,00	C
3.02.01.01.01.11	(-) Provisão para Contribuição Social sobre o Lucro Líquido - Lucros Diferidos (Atividade Geral)	A	6	04 - Contas de resultado	3.02.01.01.01	0,00	C

MATÕES DO NORTE / MA  
 PROC. 2103003/2024  
 FLS. 2332  
 RUB. d

Relatório de Impressão de Pastas e Fichas

Nome Empresarial: **IMPERIO EMPREENDIMENTOS LTDA**  
 Período da Escrituração: **01/01/2023 a 31/12/2023** CNPJ: **04.966.853/0001-33** SCP:

Registro P030 - Identificação do período e forma de apuração do imposto de renda e da contribuição social sobre o lucro líquido das empresas tributadas pelo lucro presumido

Data Saldo Inicial: 01/10/2023 Data Saldo Final: 31/12/2023 Período de apuração: T04 - Quarto Trimestre

Registro P150 - Demonstração do Resultado

Código	Descrição	Tipo	Nível	Natureza da Conta	Código conta superior	Valor	D/C
3.02.01.01.01.12	(-) Provisão para Imposto de Renda - Pessoa Jurídica Lucros Diferidos (Atividade Geral e Rural)	A	0	04 - Lucros do resultado	3.02.01.01.01	0,00	C

Registro P030 - Identificação do período e forma de apuração do imposto de renda e da contribuição social sobre o lucro líquido das empresas tributadas pelo lucro presumido

Data Saldo Inicial: 01/01/2023 Data Saldo Final: 31/03/2023 Período de apuração: 001 - Primeiro Trimestre

Registro P200 - Apuração da base de cálculo do imposto de renda sobre o lucro presumido

Código	Descrição	Conteúdo
1	DISCRIMINAÇÃO DA RECEITA BRUTA	
2	Receita Bruta Sujeita ao Percentual de 1,5%	0,00
4	Receita Bruta Sujeita ao Percentual de 9%	1262701,18
6	Receita Bruta Sujeita ao Percentual de 10%	0,00
8	Receita Bruta Sujeita ao Percentual de 32%	0,00
9	Receita Bruta Sujeita ao Percentual de 38,4%	0,00
10	RESULTADO DA APLICAÇÃO DOS PERCENTUAIS SOBRE A RECEITA BRUTA AJUSTADO	101016,09
11	Rendimentos e Ganhos Líquidos de Aplicações de Renda Fixa e Renda Variável	0,00
12	Juros sobre o Capital Próprio	0,00
13	Realização de Valores cuja Tributação Tenha Sido Diferida	0,00
14	Recuperação de Custos e Despesas	0,00



Relatório de Impressão de Pastas e Fichas

Nome Empresarial:	IMPERIO EMPREENDIMENTOS LTDA	CNPJ:	04.966.853/0001-33	SCP:	
Período da Escrituração:	01/01/2023 a 31/12/2023				

Registro P030 - Identificação do período e forma de apuração do imposto de renda e da contribuição social sobre o lucro líquido das empresas tributadas pelo lucro presumido

Data Saldo Inicial	Data Saldo Final	Período de apuração
01/01/2023	31/03/2023	T01 - Primeiro Trimestre

Registro P200 - Apuração da base de cálculo do imposto de renda sobre o lucro presumido

Código	Descrição	Conteúdo
16	Ajustes Decorrentes de Métodos - Preços de Transferências	0,00
16	Multas e Vantagens Decorrentes de Rescisão Contratual	0,00
17	Lucros Disponibilizados no Exterior	
18	Rescissivos e Ganhos de Capital Auferidos no Exterior	
19	Variações Cambiais Ativas - Operações Liquidadas (MP nº 1.858-10/1998 art.30)	0,00
20	Diversas Receitas e Ganhos de Capital	0,00
20.01	Valor da Contraprestação de Aluguelamento Mercantil (Art. 46, § 1º, da Lei nº 12.973/2014)	0,00
22	(-)Excedente de Variação Cambial (MP nº 1.858-10/1998 art.34)	0,00
23	(-)Variações Cambiais Ativas (MP nº 1.858-10/1998 art.30)	0,00
24	(-)Resultados Não Tributáveis de Sociedades Cooperativas	0,00
25	(-)Divulgação Eleitoral e Partidária Gratuita	0,00
25.01	(-)Receitas Financeiras Relativas às Variações Monetárias dos Direitos de Crédito e Obrigações do Contribuinte Decorrentes de Ajuste a Valor Presença (Art. 8º da Lei nº 12.973/2014)	0,00
25.02	(-)Receita Recupera da Constituição, Recuperação, Reforma, Ampliação ou Melhoria da Infraestrutura, cuja Contrapartida seja Ativo Intangível Representativo do Direito de Exploração (Art. 44 da Lei nº 12.973/2014)	0,00
26	BASE DE CÁLCULO DO IMPOSTO SOBRE O LUCRO PRESUMIDO	101016,09

Data Saldo Inicial	Data Saldo Final	Período de apuração
01/04/2023	30/06/2023	T02 - Segundo Trimestre

Registro P200 - Apuração da base de cálculo do imposto de renda sobre o lucro presumido

Código	Descrição	Conteúdo
--------	-----------	----------

MATÕES DO NORTE / MA  
 PROC. 2103003/2024  
 FLS. 2834  
 RUG. *dv*

Relatório de Impressão de Pastas e Fichas

Nome Empresarial: IMPERIO EMPREENDIMENTOS LTDA

Período da Escrituração: 01/01/2023 a 31/12/2023

CNPJ: 04.966.853/0001-33

SCP:

Registro P030 - Identificação do período e forma de apuração do imposto de renda e da contribuição social sobre o lucro líquido das empresas tributadas pelo lucro presumido

Data Saldos Inicial	Data Saldos Final	Período de apuração
01/04/2023	30/06/2023	T02 - Segundo Trimestre

Registro P200 - Apuração da base de cálculo do imposto de renda sobre o lucro presumido

Código	Descrição	Conteúdo
1	DISCRIMINAÇÃO DA RECEITA BRUTA	
2	Receita Bruta Sujeita ao Percentual de 1,5%	0,00
4	Receita Bruta Sujeita ao Percentual de 8%	739964,80
5	Receita Bruta Sujeita ao Percentual de 18%	0,00
6	Receita Bruta Sujeita ao Percentual de 32%	0,00
9	Receita Bruta Sujeita ao Percentual de 36,4%	0,00
10	RESULTADO DA APLICAÇÃO DOS PERCENTUAIS SOBRE A RECEITA BRUTA AJUSTADO	59197,19
11	Rendimentos e Ganhos Líquidos de Aplicações de Renda Fixa (Renda Variável)	0,00
12	Juros sobre o Capital Próprio	0,00
13	Realização de Valores cuja Tributação tenha Sido Ofendida	0,00
14	Recuperação de Custos e Despesas	0,00
15	Ajustes Decorrentes de Alienação de Bens e Transferências	0,00
16	Multas e Vantagens Decorrentes de Rescisão Contratual	0,00
17	Lucros Disponibilizados ao Exterior	
18	Rendimentos e Ganhos de Capital Auferidos no Exterior	
19	Variação Cambial Ativas - Operações Liquidadas (MP nº 1.858-10/1999, art. 30)	0,00
20	Demais Rásculas e Ganhos de Capital	0,00
20.01	Valor da Contraprestação de Arrendamento Mercantil (Art. 46, § 4º, da Lei nº 12.973/2014)	0,00
22	(-) Excedente de Variação Cambial (MP nº 1.858-10/1999, art. 31)	0,00

MATÕES DO NORTE / MA	
PROC.	2103003 / 202 4
FLS.	2885
RUB.	4

Relatório de Impressão de Pastas e Fichas

Nome Empresarial: **IMPERIO EMPREENDIMENTOS LTDA**

Período da Escrituração: **01/01/2023 a 31/12/2023**

CNPJ: **04.966.853/0001-33**

SCP:

Registro P030 - Identificação do período e forma de apuração do imposto de renda e da contribuição social sobre o lucro líquido das empresas tributadas pelo lucro presumido

Data Saldo Inicial	Data Saldo Final	Período de apuração
01/04/2023	30/06/2023	T02 - Segundo Trimestre

Registro P200 - Apuração da base de cálculo do imposto de renda sobre o lucro presumido

Código	Descrição	Conteúdo
23	(-)Variações Cambiais Ativas (MP nº 1.658-10/1999, art. 30)	0,00
24	(-)Resultados Não Tributáveis de Sociedades Cooperativas	0,00
25	(-)Divulgação Eleitoral e Partidária Gratuita	0,00
25.01	(-)Receitas Financeiras Relativas às Variações Monetárias dos Direitos de Crédito e Obrigações da Contábil Decorrentes de Ajuste a Valor Presente (Art. 8º da Lei nº 12.973/2014)	0,00
25.02	(-)Receita Reconhecida pela Construção, Recuperação, Reforma, Ampliação ou Melhoramento da Infraestrutura, cuja Contrapartida Seja Ativo Intangível Representativo do Direito de Exploração (Art. 44 da Lei nº 12.973/2014)	0,00
26	BASE DE CÁLCULO DO IMPOSTO SOBRE O LUCRO PRESUMIDO	59197,10

Data Saldo Inicial	Data Saldo Final	Período de apuração
01/07/2023	30/09/2023	T03 - Terceiro Trimestre

Registro P200 - Apuração da base de cálculo do imposto de renda sobre o lucro presumido

Código	Descrição	Conteúdo
1	DISCRIMINAÇÃO DA RECEITA BRUTA	
2	Receita Bruta Sujeita ao Percentual de 1,6%	0,00
4	Receita Bruta Sujeita ao Percentual de 8%	1025669,38
6	Receita Bruta Sujeita ao Percentual de 16%	0,00
8	Receita Bruta Sujeita ao Percentual de 32%	0,00
9	Receita Bruta Sujeita ao Percentual de 38,4%	0,00
10	RESULTADO DA APLICAÇÃO DOS PERCENTUAIS SOBRE A RECEITA BRUTA AJUSTADO	62069,55
11	Rendimentos e Ganhos Líquidos de Aplicações de Renda Fixa e Renda Variável	0,00

Relatório de Impressão de Pastas e Fichas

Nome Empresarial: **IMPERIO EMPREENDIMENTOS LTDA**  
 Período da Escrituração: **01/01/2023 a 31/12/2023** CNPJ: **04.966.853/0001-33** SCP:

Registro P030 - Identificação do período e forma de apuração do imposto de renda e da contribuição social sobre o lucro líquido das empresas tributadas pelo lucro presumido

Data Saldo Inicial: 01/01/2023  
 Data Saldo Final: 30/09/2023  
 Período de apuração: T03 - Terceiro Trimestre

Registro P200 - Apuração da base de cálculo do imposto de renda sobre o lucro presumido

Código	Descrição	Conteúdo
12	Juros sobre o Capital Próprio	0,00
13	Realização de Valores cuja Tributação Tenha Sido Omitida	0,00
14	Recuperação de Custos e Despesas	0,00
15	Ajustes Decorrentes de Métodos - Preços de Transferências	0,00
16	Multas e Vantagens Decorrentes de Rescisão Contratual	0,00
17	Licenças Disponibilizadas no Exterior	
18	Rendimentos e Ganhos do Capital Auferidos no Exterior	
19	Variações Cambiais Ativas - Operações Liquidadas (MP nº 1.858-10/1999, art. 30)	0,00
20	Demas Receitas e Ganhos de Capital	0,00
20.01	Valor da Contraprestação de Arrendamento Mercantil (Art. 46, § 4º da Lei nº 12.973/2014)	0,00
22	(-) Excedente de Variação Cambial (MP nº 1.858-10/1999, art. 31)	0,00
22	(-) Variações Cambiais Ativas (MP nº 1.858-10/1999, art. 30)	0,00
24	(-) Resultados Não Tributáveis de Sociedades Cooperativas	0,00
25	(-) Divulgação de Informações e Partidária Gratuita	0,00
25.01	(-) Resultados e Outras Relativas às Variações Monetárias dos Direitos de Crédito e Obrigações do Contribuinte Decorrentes de Ativos e Passivos Presentes (Art. 8º da Lei nº 12.973/2014)	0,00
25.02	(-) Recarga Reconhecida pela Construção, Reconstrução, Reforma, Ampliação ou Melhoramento da Infraestrutura, cuja Contrapartida Seja Ativo Intangível Representativo do Direito de Exploração (Art. 44 da Lei nº 12.973/2014)	0,00
20	<b>BASE DE CÁLCULO DO IMPOSTO SOBRE O LUCRO PRESUMIDO</b>	<b>82069,53</b>

MATÕES DO NORTE / MA	
PROC	2103003/2024
FLS	2837
RUBR	✓

Relatório de Impressão de Pastas e Fichas

Nome Empresarial: **IMPERIO EMPREENDIMENTOS LTDA**  
 Período da Escrituração: **01/01/2023 a 31/12/2023** CNPJ: **04.966.853/0001-33** SCP:

Registro P030 - Identificação do período e forma de apuração do imposto de renda e da contribuição social sobre o lucro líquido das empresas tributadas pelo lucro presumido

Data Saida Inicial: 01/01/2023 Data Saida Final: 31/12/2023 Período de apuração: T04 - Quarto Trimestre

Registro P200 - Apuração da base de cálculo do imposto de renda sobre o lucro presumido

Código	Descrição	Conteúdo
1	DISCRIMINAÇÃO DA RECEITA BRUTA	
2	Receita Bruta Sujeta ao Percentual de 1,6%	0,00
4	Receita Bruta Sujeta ao Percentual de 8%	1819268,22
6	Receita Bruta Sujeta ao Percentual de 18%	0,00
8	Receita Bruta Sujeta ao Percentual de 32%	0,00
9	Receita Bruta Sujeta ao Percentual de 36,4%	0,00
10	RESULTADO DA APLICAÇÃO DOS PERCENTUAIS SOBRE A RECEITA BRUTA AJUSTADO	145541,48
11	Rendimentos e Ganhos Líquidos de Aplicações de Renda Fixa e Renda Variável	0,00
12	Juros sobre o Capital Próprio	0,00
13	Realização de Valores cuja Tributação tenha Sido Diferida	0,00
14	Recuperação de Custos e Despesas	0,00
15	Ajustes Decorrentes de Métodos e Preços de Transferência	0,00
16	Multas e Vantagens Decorrentes de Rescisão Contratual	0,00
17	Lucros Disponibilizados no Exterior	
18	Rendimentos e Ganhos de Capital Auferidos no Exterior	
19	Variações Cambiais Ativas - Operações Liquidadas (MP nº 1.858-10/1999, art. 30)	0,00
20	Dedução Receitas e Ganhos de Capital	0,00
20.01	Valor da Contraprestação de Arrendamento Mercantil (Art. 46, § 4º, da Lei nº 12.973/2014)	0,00
22	(-) Excidente (de Variação Cambial) (MP nº 1.858-10/1999, art. 31)	0,00

Relatório de Impressão de Pastas e Fichas

Nome Empresarial: IMPERIO EMPREENDIMENTOS LTDA  
 Período da Escrituração: 01/01/2023 a 31/12/2023 CNPJ: 04.966.853/0001-33 SCP:

Registro P030 - Identificação do período e forma de apuração do imposto de renda e da contribuição social sobre o lucro líquido das empresas tributadas pelo lucro presumido

Data Saldo Inicial: 01/10/2023 Data Saldo Final: 31/12/2023 Período de apuração: T04 - Quarto Trimestre

Registro P200 - Apuração da base de cálculo do imposto de renda sobre o lucro presumido

Código	Descrição	Conteúdo
23	(-)Variações Cambiais Ativas (MP nº 1.858-10/1998, art. 30)	0,00
24	(-)Resultados Não Tributáveis de Sociedades Cooperativas	0,00
25	(-)Divulgação Eleitoral e Partidária Gratuita	0,00
25.01	(-)Receitas Financeiras Relativas às Variações Monetárias dos Direitos de Crédito e Obrigações do Contribuinte Decorrentes de Ajuste a Valor Presente (Art. 8º da Lei nº 12.973/2014)	0,00
25.02	(-)Receita Reconhecida pela Construção, Recuperação, Reforma, Ampliação ou Melhoramento da Infraestrutura, cuja Contrapartida Seja Ativo Intangível Representativo do Direito de Exploração (Art. 44 da Lei nº 12.973/2014)	0,00
26	BASE DE CÁLCULO DO IMPOSTO SOBRE O LUCRO PRESUMIDO	145541,46

Registro P030 - Identificação do período e forma de apuração do imposto de renda e da contribuição social sobre o lucro líquido das empresas tributadas pelo lucro presumido

Data Saldo Inicial: 01/01/2023 Data Saldo Final: 31/03/2023 Período de apuração: T01 - Primeiro Trimestre

Registro P300 - Cálculo do imposto de renda sobre o lucro presumido

Código	Descrição	Conteúdo
1	BASE DE CÁLCULO DO IMPOSTO SOBRE O LUCRO PRESUMIDO	0,00
2	IMPOSTO APURADO COM BASE NO LUCRO PRESUMIDO	
3	À Alíquota de 15%	0,00
4	Adicional	0,00
5	Diferença de (R) Devida pela Mudança de Coeficiente sobre a Receita Bruta	0,00
6	DEDUÇÕES	
7	(-)Jatcação de Empresas Estrangeiras de Transporte	0,00

MATÕES DO NORTE / MA  
 PROC. 2103003/2024  
 PLS 2829  
 RUB. 

Relatório de Impressão de Pastas e Fichas

Nome Empresarial: **IMPERIO EMPREENDIMENTOS LTDA**  
 Período da Escrituração: **01/01/2023 a 31/12/2023** CNPJ: **04.966.853/0001-33** SCP:

Registro P030 - Identificação do período e forma de apuração do imposto de renda e da contribuição social sobre o lucro líquido das empresas tributadas pelo lucro presumido

Data Satis Inicial	Data Satis Final	Período de apuração
01/01/2023	31/03/2023	T01 - Primeiro Trimestre

Registro P300 - Cálculo do imposto de renda sobre o lucro presumido

Código	Descrição	Conteúdo
8	(-) Isenção e Redução do Imposto	0,00
9	(-) Redução por Reinvestimento	0,00
10	(-) Imposto de Renda Retido na Fonte	0,00
11	(-) Imposto Pago no Exterior sobre Lucros, Rendimentos e Ganhos de Capital	0,00
11.20	(-) Programa Emergencial de Retenção do Setor de Eventos (Perse) e o Programa de Garantia aos Setores Críticos (PGSC) (Art. 4º, Lei nº 14.148/2021)	0,00
12	(-) Imposto de Renda Retido na Fonte por Órgãos, Autarquias e Fundações Federais (Lei nº 9.430/1996, art. 64)	0,00
13	(-) Imposto de Renda Retido na Fonte pelas Demais Entidades da Administração Pública Federal (Lei nº 10.833/2003, art. 34)	0,00
14	(-) Imposto Pago Incidente sobre Ganhos (no Mercado de Renda Variável)	0,00
15	IMPOSTO DE RENDA A PAGAR	0,00
16	RECEITAS DA ATIVIDADE IMOBILIÁRIA TRIBUTADAS PELO RET	0,00
17	IMPOSTO DE RENDA POSTERIORADO DE PERÍODOS DE APURAÇÃO ANTERIORES	0,00

Data Satis Inicial	Data Satis Final	Período de apuração
01/04/2023	30/06/2023	T02 - Segundo Trimestre

Registro P300 - Cálculo do imposto de renda sobre o lucro presumido

Código	Descrição	Conteúdo
1	BASE DE CÁLCULO DO IMPOSTO SOBRE O LUCRO PRESUMIDO	0,00
2	IMPOSTO APURADO COM BASE NO LUCRO PRESUMIDO	
3	A Alíquota de 15%	0,00
4	Adicional	0,00

MATÕES DO NORTE / MA	
PROC.	2103003/2024
FLS.	2390
RUB.	

Relatório de Impressão de Pastas e Fichas

Nome Empresarial: IMPERIO EMPREENDIMENTOS LTDA

Período da Escrituração: 01/01/2023 a 31/12/2023

CNPJ: 04.966.853/0001-33

SCP:

Registro P030 - Identificação do período e forma de apuração do imposto de renda e da contribuição social sobre o lucro líquido das empresas tributadas pelo lucro presumido

Data Saldo Inicial	Data Saldo Final	Período de Apuração
01/04/2023	30/06/2023	T02 - Segundo Trimestre

Registro P300 - Cálculo do imposto de renda sobre o lucro presumido

Código	Descrição	Conteúdo
5	Diferença de IR Devida pela Mudança de Coeficiente sobre a Receita Bruta	0,00
6	DEDUÇÕES	
7	(-) Isenção de Empresas Estrangeiras de Transporte	0,00
8	(-) Isenção e Redução do Imposto	0,00
9	(-) Redução por Reinvestimento	0,00
10	(-) Imposto de Renda Retido na Fonte	0,00
11	(-) Imposto Pago no Exterior sobre Lucros, Rendimentos e Ganhos de Capital	0,00
11.20	(-) Programa Emergencial de Retomada do Setor de Serviços (PERS) e o Programa de Garantia aos Setores Críticos (PGSC) (A1-4), Lei nº 14.148/2021	0,00
12	(-) Imposto de Renda Retido na Fonte por Órgãos, Autarquias e Fundações Federais (Lei nº 9.430/1996, art. 64)	0,00
13	(-) Imposto de Renda Retido na Fonte pelas Demais Entidades da Administração Pública Federal (Lei nº 10.633/2003, art. 34)	0,00
14	(-) Imposto Pago Incidente sobre Ganhos no Mercado de Renda Variável	0,00
15	IMPOSTO DE RENDA A PAGAR	0,00
16	RECEITAS DA ATIVIDADE IMOBILIÁRIA TRIBUTADAS PELO IRET	0,00
17	IMPOSTO DE RENDA POSTERGADO DE PERÍODOS DE APURAÇÃO ANTERIORES	0,00

Data Saldo Inicial	Data Saldo Final	Período de Apuração
01/07/2023	30/09/2023	T03 - Terceiro Trimestre

Registro P300 - Cálculo do imposto de renda sobre o lucro presumido

Código	Descrição	Conteúdo
1	BASE DE CÁLCULO DO IMPOSTO SOBRE O LÚCRO PRESUMIDO	0,00



MATÕES DO NORTE / MA  
 PROC. 2103003/2024  
 FLS. 2891  
 RUB. ✓

Relatório de Impressão de Pastas e Fichas

Nome Empresarial: IMPERIO EMPREENDIMENTOS LTDA  
 Período da Escrituração: 01/01/2023 a 31/12/2023  
 CNPJ: 04.966.853/0001-33  
 SCP:

Registro P030 - Identificação do período e forma de apuração do imposto de renda e da contribuição social sobre o lucro líquido das empresas tributadas pelo lucro presumido

Data Saldo Inicial: 01/07/2023  
 Data Saldo Final: 30/09/2023  
 Período de apuração: T03 - Terceiro Trimestre

Registro P300 - Cálculo do imposto de renda sobre o lucro presumido

Código	Descrição	Correção
2	IMPOSTO APURADO COM BASE NO LUCRO PRESUMIDO	
3	À Alíquota de 15%	0,00
4	Adicional	0,00
5	Diferença de IR Devida pela Mudança de Coeficiente sobre a Receita Bruta	0,00
6	DEDUÇÕES	
7	(-) Isenção de Empresas Estrangeiras de Transporte	0,00
8	(-) Isenção e Redução do Imposto	0,00
9	(-) Redução por Reinvestimento	0,00
10	(-) Imposto de Renda Retido na Fonte	0,00
11	(-) Imposto Pago no Exterior sobre Lucros, Proventos e Ganhos de Capital	0,00
11.20	(-) Programa Emergencial de Resgate do Setor de Eventos (Perse) e o Programa de Garantia aos Setores Críticos (PGSC) (Art. 4º, Lei nº 14.148/2021)	0,00
12	(-) Imposto de Renda Retido na Fonte por Órgãos, Autarquias e Fundações Federais (Lei nº 9.430/1995, art. 84)	0,00
13	(-) Imposto de Renda Retido na Fonte pelas Demais Entidades da Administração Pública Federal (Lei nº 10.833/2003, art. 34)	0,00
14	(-) Imposto Pago na Fonte sobre Ganhos no Mercado de Renda Variável	0,00
15	IMPOSTO DE RENDA A PAGAR	0,00
16	RECEITAS DA ATIVIDADE IMOBILIÁRIA TRIBUTADAS PELO RET	0,00
17	IMPOSTO DE RENDA POSTERGADO DE PERÍODOS DE APURAÇÃO ANTERIORES	0,00

Data Saldo Inicial: 01/10/2023  
 Data Saldo Final: 31/12/2023  
 Período de apuração: T04 - Quarto Trimestre

MATÕES DO NORTE - MA	
PROC	2103.003/2024
FLS.	2892
RUB.	4

Relatório de Impressão de Pastas e Fichas

Nome Empresarial: **IMPERIO EMPREENDIMENTOS LTDA**  
 Período da Escrituração: **01/01/2023 a 31/12/2023** CNPJ: **04.966.853/0001-33** SCP:

Registro P030 - Identificação do período e forma de apuração do imposto de renda e da contribuição social sobre o lucro líquido das empresas tributadas pelo lucro presumido

Data Saída Inicial	Data Saída Final	Período de apuração
01/10/2023	31/12/2023	T04 - Quarto Trimestre

Registro P300 - Cálculo do imposto de renda sobre o lucro presumido

Código	Descrição	Conteúdo
1	BASE DE CÁLCULO DO IMPOSTO SOBRE O LUCRO PRESUMIDO	0,00
2	IMPOSTO APURADO COM BASE NO LUCRO PRESUMIDO	
3	À Alíquota de 15%	0,00
4	Adicional	0,00
5	Diferença de IR Devida pela Mudança de Coeficiente sobre a Receita Bruta	0,00
6	DEDUÇÕES	
7	(-)Isenção de Empresas Estrangeiras de Transporte	0,00
8	(-)Isenção e Redução do Imposto	0,00
9	(-)Redução por Reinvestimento	0,00
10	(-)Imposto de Renda Retido na Fonte	0,00
11	(-)Imposto Pago no Exterior sobre Lucros, Rendimentos e Ganhos de Capital	0,00
11-20	(-) Programa Emergencial de Incentivos do Setor de Eventos (Perse) e o Programa de Garantia aos Setores Críticos (PGSC) (Art. 4º, Lei nº 14.148/2023)	0,00
12	(-)Imposto de Renda Retido na Fonte por Órgãos, Autarquias e Fundações Federais (Lei nº 8.430/1996, art. 64)	0,00
13	(-)Imposto de Renda Retido na Fonte pelas Demais Entidades da Administração Pública Federal (Lei nº 10.833/2003, art. 34)	0,00
14	(-)Imposto Pago Incidente sobre Ganhos no Mercado de Renda Variável	0,00
15	IMPOSTO DE RENDA A PAGAR	0,00
16	RECEITAS DA ATIVIDADE IMOBILIÁRIA TRIBUTADAS PELO RET	0,00
17	IMPOSTO DE RENDA POSTERGADO DE PERÍODOS DE APURAÇÃO ANTERIORES	0,00

Relatório de Impressão de Pastas e Fichas

Nome Empresarial: IMPERIO EMPREENDIMENTOS LTDA

Período da Escrituração: 01/01/2023 a 31/12/2023

CNPJ: 04.966.853/0001-33

SCP:

Registro P030 - Identificação do período e forma de apuração do imposto de renda e da contribuição social sobre o lucro líquido das empresas tributadas pelo lucro presumido

Data Saida Inicial	Data Saida Final	Período de apuração
01/01/2023	31/03/2023	T01 - Primeiro Trimestre

Registro P400 - Apuração da base de cálculo da contribuição social sobre o lucro líquido

Código	Descrição	Conteúdo
1	CÁLCULO DA CSLL	
2	Receita Bruta Sujeita ao Percentual de 12%	1262701,16
4	Receita Bruta Sujeita ao Percentual de 32%	0,00
5	Receita Bruta Sujeita ao Percentual de 38,4%	0,00
6	RESULTADO DA APLICAÇÃO DOS PERCENTUAIS SOBRE A RECEITA BRUTA AJUSTADO	151524,14
7	Rendimentos e Ganhos Líquidos de Aplicações de Renda Fixa e Renda Variável	0,00
8	Juros sobre o Capital Próprio	0,00
9	Realização de Valores cuja Tributação Tenha Sido Diferida	0,00
10	Recuperação de Custos e Despesas	0,00
11	Ajustes Decorrentes de Métodos - Preços de Transferências	0,00
12	Multas e Vantagens Decorrentes de Rescisão Contratual	0,00
13	Lucros Disponibilizados no Exterior	0,00
14	Rendimentos e Ganhos de Capital Autorizados no Exterior	0,00
15	Variações Cambiais Ativas - Operações Liquidadas (MP nº 1.858-10/1999, art. 30)	0,00
16	Direito Recessivo e Ganhos de Capital	0,00
16.01	Valor da Contraprestação de Arrendamento Mercantil (Art. 46, § 4º, da Lei nº 12.073/2014)	0,00
18	Incidente de Variação Cambial (MP nº 1.858-10/1999, art. 31)	0,00
19	(-)Variações Cambiais Ativas (MP nº 1.858-10/1999, art. 30)	0,00

Relatório de Impressão de Pastas e Fichas

Nome Empresarial: IMPERIO EMPREENDIMENTOS LTDA  
 Período da Escrituração: 01/01/2023 a 31/12/2023 CNPJ: 04.966.853/0001-33 SCP:

Registro P030 - Identificação do período e forma de apuração do imposto de renda e da contribuição social sobre o lucro líquido das empresas tributadas pelo lucro presumido

Data Saldo Inicial	Data Saldo Final	Período de apuração
01/01/2023	31/03/2023	T01 - Primeiro Trimestre

Registro P400 - Apuração da base de cálculo da contribuição social sobre o lucro líquido

Código	Descrição	Conteúdo
19.01	(-)Recetas Financeiras Relativas às Variações Monetárias dos Direitos de Crédito e Obrigações do Contribuinte Decorrentes de Ajuste à Valor Presente (Art. 8º da Lei nº 12.373/2014)	0,00
19.02	(-)Receta Reconhecida pela Construção, Recuperação, Reforma, Ampliação ou Melhoramento da Infraestrutura, cuja Contrapartida Seja Ativo Intangível Representativo do Direito de Exploração (Art. 44 da Lei nº 12.973/2014)	0,00
20	(-)Resultados Não Tributáveis de Sociedades Cooperativas	0,00
21	BASE DE CÁLCULO DA CSLL	151524,14

Data Saldo Inicial	Data Saldo Final	Período de apuração
01/04/2023	30/06/2023	T02 - Segundo Trimestre

Registro P400 - Apuração da base de cálculo da contribuição social sobre o lucro líquido

Código	Descrição	Conteúdo
1	CÁLCULO DA CSLL	
2	Receita Bruta Sujeita ao Percentual de 12%	739964,80
4	Receita Bruta Sujeita ao Percentual de 32%	0,00
5	Receita Bruta Sujeita ao Percentual de 38,4%	0,00
6	RESULTADO DA APLICAÇÃO DOS PERCENTUAIS SOBRE A RECEITA BRUTA AJUSTADO	88795,78
7	Redimções e Ganhos Líquidos de Aplicações de Renda Fixa e Renda Variável	0,00
8	Juros sobre o Capital Próprio	0,00
9	Realização de Valores cuja Tributação Tenha Sido Ofendida	0,00
10	Recuperação de Custos e Despesas	0,00
11	Ajustes Declarantes de Métodos e Preços de Transferências	0,00

Relatório de Impressão de Pastas e Fichas

Nome Empresarial: IMPERIO EMPREENDIMENTOS LTDA  
 Período da Escrituração: 01/01/2023 a 31/12/2023 CNPJ: 04.966.853/0001-33 SCP:

Registro P030 - Identificação do período e forma de apuração do imposto de renda e da contribuição social sobre o lucro líquido das empresas tributadas pelo lucro presumido

Data Saldo Inicial: 01/04/2023  
 Data Saldo Final: 30/06/2023  
 Período de apuração: T02 - Segundo Trimestre

Registro P400 - Apuração da base de cálculo da contribuição social sobre o lucro líquido

Código	Descrição	Conteúdo
12	Multas e Vantagens Decorrentes de Rescisão Contratual	0,00
13	Lucros Disponibilizados no Exterior	0,00
14	Rendimentos e Ganhos de Capital Auferidos no Exterior	0,00
15	Vanuações Cambiais Ativas - Operações Liquidadas (MP nº 1.858-10/1999, art. 30)	0,00
16	Diversas Receitas e Ganhos de Capital	0,00
16.01	Valor da Contraprestação de Arrendamento Mercantil (Art. 46, § 4º, da Lei nº 12.973/2014)	0,00
18	(-) Excedente da Variação Cambial (MP nº 1.858-10/1999, art. 31)	0,00
19	(-) Variações Cambiais Ativas (MP nº 1.858-10/1999, art. 30)	0,00
19.01	(-) Receitas Financeiras Relativas às Variações Monetárias dos Direitos de Crédito e Obrigações do Contribuinte Decorrentes de Ajuste a Valor Presente (Art. 8º da Lei nº 12.973/2014)	0,00
19.02	(-) Receita Reconhecida pela Construção, Recuperação, Reforma, Ampliação ou Melhoramento da Infraestrutura, cuja Contrapartida Seja Ativo Intangível Representativo do Direito de Exploração (Art. 44 da Lei nº 12.973/2014)	0,00
20	(-) Resultados Não Tributáveis de Sociedades Cooperativas	0,00
21	BASE DE CÁLCULO DA CSLL	86795,78

Data Saldo Inicial: 01/07/2023  
 Data Saldo Final: 30/09/2023  
 Período de apuração: T03 - Terceiro Trimestre

Registro P400 - Apuração da base de cálculo da contribuição social sobre o lucro líquido

Código	Descrição	Conteúdo
1	CÁLCULO DA CSLL	
2	Receita Bruta Sujeita ao Percentual de 12%	102589,38

MATÕES DO NORTE / MA	
PROC.	2103003/2024
FLS.	2896
RUB.	✓

Relatório de Impressão de Pastas e Fichas

Nome Empresarial: **IMPERIO EMPREENDIMENTOS LTDA**  
 Período da Escrituração: **01/01/2023 a 31/12/2023** CNPJ: **04.966.853/0001-33** SCP:

Registro P030 - Identificação do período e forma de apuração do imposto de renda e da contribuição social sobre o lucro líquido das empresas tributadas pelo lucro presumido

Data Saldo Inicial: 01/01/2023  
 Data Saldo Final: 30/09/2023  
 Período de apuração: T01 - Terceiro Trimestre

Registro P400 - Apuração da base de cálculo da contribuição social sobre o lucro líquido

Código	Descrição	Conteúdo
4	Receita Bruta Sujeita ao Percentual de 32%	0,00
5	Receita Bruta Sujeita ao Percentual de 38,4%	0,00
6	RESULTADO DA APLICAÇÃO DOS PERCENTUAIS SOBRE A RECEITA BRUTA AJUSTADO	123104,33
7	Rendimentos e Ganhos Líquidos de Aplicações de Renda Fixa e Renda Variável	0,00
8	Juros sobre o Capital Próprio	0,00
9	Realização de Valores cuja Tributação Tenha Sido Diferida	0,00
10	Recuperação de Custos e Despesas	0,00
11	Ajustes Decorrentes de Métodos - Preços de Transferência	0,00
12	Multas e Vantagens Decorrentes de Rescisão Contratual	0,00
13	Lucros Disponibilizados no Exterior	0,00
14	Rendimentos e Ganhos de Capital Adquiridos no Exterior	0,00
15	Variações Cambiais Ativas - Operações Liquidadas (MP nº 1.858-10/1999, art. 30)	0,00
16	Demais Receitas e Ganhos de Capital	0,00
16.01	Valor da Contrapartida de Arrendamento Mercantil (Art. 46, § 4º, da Lei nº 12.973/2014)	0,00
16	(-) Expendido da Variação Cambial (MP nº 1.858-10/1999, art. 31)	0,00
19	(-) Variações Cambiais Ativas (MP nº 1.858-10/1999, art. 30)	0,00
19.01	(-) Receitas Financeiras Relativas às Variações Monetárias dos Direitos de Crédito e Obrigações do Contribuinte Decorrentes de Ajuste a Valor Presente (Art. 8º da Lei nº 12.973/2014)	0,00
19.02	(-) Recém-licenciada pela Construção, Recuperação, Reforma, Ampliação ou Melhoramento da Infraestrutura, cuja Contrapartida Seja Ativo Intangível Representativo do Direito de Exploração (Art. 44 da Lei nº 12.973/2014)	0,00

Relatório de Impressão de Pastas e Fichas

Nome Empresarial: IMPERIO EMPREENDIMENTOS LTDA  
 Período da Escrituração: 01/01/2023 a 31/12/2023 CNPJ: 04.966.853/0001-33 SCP:

Registro P030 - Identificação do período e forma de apuração do imposto de renda e da contribuição social sobre o lucro líquido das empresas tributadas pelo lucro presumido

Data Saldo Inicial	Data Saldo Final	Período de apuração
01/07/2023	30/09/2023	T03 - Terceiro Trimestre

Registro P400 - Apuração da base de cálculo da contribuição social sobre o lucro líquido

Código	Descrição	Conteúdo
20	(-) Resultados Não Tributáveis de Sociedades Cooperativas	0,00
21	BASE DE CÁLCULO DA CSLL	123104,33

Data Saldo Inicial	Data Saldo Final	Período de apuração
01/10/2023	31/12/2023	T04 - Quarto Trimestre

Registro P400 - Apuração da base de cálculo da contribuição social sobre o lucro líquido

Código	Descrição	Conteúdo
1	CÁLCULO DA CSLL	
2	Receita Bruta Sujeita ao Percentual de 12%	1819268,22
4	Receita Bruta Sujeita ao Percentual de 32%	0,00
5	Receita Bruta Sujeita ao Percentual de 20,1%	0,00
6	RESULTADO DA APLICAÇÃO DOS PERCENTUAIS SOBRE A RECEITA BRUTA AJUSTADA	218312,19
7	Rendimentos e Ganhos Líquidos de Aplicações de Renda Fixa e Renda Variável	0,00
8	Juros sobre o Capital Próprio	0,00
9	Realização de Valores cuja Tributação Tenha Sido Diferida	0,00
10	Recuperação de Custos e Despesas	0,00
11	Ajustes Decorrentes de Métodos - Preços de Transferências	0,00
12	Multas e Vantagens Decorrentes de Revisão Contratual	0,00
13	Dívidas Disponibilizadas no Exterior	0,00
14	Rendimentos e Ganhos de Capital Auferidos no Exterior	0,00

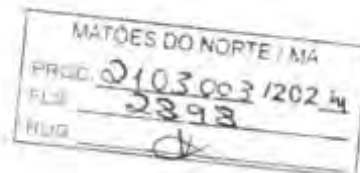

### Relatório de Impressão de Pastas e Fichas

Nome Empresarial: **IMPERIO EMPREENDIMENTOS LTDA**

Período da Escrituração: **01/01/2023 a 31/12/2023**

CNPJ: **04.966.853/0001-33**

SCP:

Registro P030 - Identificação do período e forma de apuração do imposto de renda e da contribuição social sobre o lucro líquido das empresas tributadas pelo lucro presumido

Data Saldos Inicial	Data Saldos Final	Período de apuração
01/01/2023	31/12/2023	T04 - Quarto Trimestre

Registro P400 - Apuração da base de cálculo da contribuição social sobre o lucro líquido

Código	Descrição	Conteúdo
15	Variáveis Cambiais Ativas - Operações Liquidadas (MP nº 1.858-10/1999, art. 30)	0,00
16	Damais Recostas e Ganhos de Capital	0,00
16.01	Valor da Contraprestação de Arrendamento Mercantil (Art. 46, § 4º, da Lei nº 12.973/2014)	0,00
18	(-)Excedente de Variação Cambial (MP nº 1.858-10/1999, art. 31)	0,00
19	(-)Variáveis Cambiais Ativas (MP nº 1.858-10/1999, art. 30)	0,00
19.01	(-)Receitas Financeiras Relativas às Variações Monetárias dos Direitos de Crédito e Obrigações do Contribuinte Decorrentes de Ativo a Valor Presente (Art. 8º da Lei nº 12.973/2014)	0,00
19.02	(-)Receita Reconhecida pela Construção, Recuperação, Reforma, Ampliação ou Melhoramento de Infraestrutura, cuja Contrapartida Seja Ativo Intangível Representativo do Direito de Exploração (Art. 44 da Lei nº 12.973/2014)	0,00
20	(-)Resultados Não Tributáveis de Sociedades Cooperativas	0,00
21	BASE DE CÁLCULO DA CSLL	218312,19

Registro P030 - Identificação do período e forma de apuração do imposto de renda e da contribuição social sobre o lucro líquido das empresas tributadas pelo lucro presumido

Data Saldos Inicial	Data Saldos Final	Período de apuração
01/01/2023	31/03/2023	T01 - Primeiro Trimestre

Registro P500 - Cálculo da contribuição social sobre o lucro líquido

Código	Descrição	Conteúdo
1	BASE DE CÁLCULO DA CSLL	0,00
2	CSLL Apurada	0,00
3	Ação de Crédito de CSLL sobre Depreciação Utilizados no Regime de Lucro Real (Lei nº 11.051/2004, art. 1º, § 9º)	0,00
4	TOTAL DA CONTRIBUIÇÃO SOCIAL SOBRE O LUCRO LÍQUIDO	0,00



MATÕES DO NORTE / MA  
 PROC. 2103003/2024  
 FLS. 2899  
 RUB:

Relatório de Impressão de Pastas e Fichas

Nome Empresarial:	IMPERIO EMPREENDIMENTOS LTDA	CNPJ:	04.966.853/0001-33	SCP:	
Período da Escrituração:	01/01/2023 a 31/12/2023				

Registro P030 - Identificação do período e forma de apuração do imposto de renda e da contribuição social sobre o lucro líquido das empresas tributadas pelo lucro presumido

Data Saldo Inicial	Data Saldo Final	Período de apuração
01/01/2023	31/03/2023	T01 - Primeiro Trimestre

Registro P500 - Cálculo da contribuição social sobre o lucro líquido

Código	Descrição	Conteúdo
5	DEDUÇÕES	
6	(-) Bônus de Adimplência Fiscal (Lei nº 10.837/2002, art. 38)	0,00
7	(-) Isenção sobre o Lucro Relativo ao Probit	
8	(-) Imposto Pago no Exterior sobre Lucros, Rendimentos e Ganhos de Capital (MP nº 1.853/1999, art. 19)	0,00
9	(-) CSLL Retida na Fonte por Órgãos, Autarquias e Funções Federais (Lei nº 10.833/2003, art. 64)	0,00
10	(-) CSLL Retida na Fonte pelas Demais Entidades da Administração Pública Federal (Lei nº 10.833/2003, art. 34)	0,00
11	(-) CSLL Retida na Fonte por Pessoas Jurídicas de Direito Privado (Lei nº 10.833/2003, art. 30)	0,00
11.20	(-) Programa Emergencial de Retomada do Setor de Eventos (PREE) e o Programa de Garantia aos Setores Críticos (PGSC) (Art. 4º, Lei nº 14.145/2021)	0,00
12	(-) CSLL Retida na Fonte por Órgãos, Autarquias e Fundações dos Estados, Distrito Federal e Municípios (Lei nº 10.833/2003, art. 33)	0,00
13	CSLL A PAGAR	0,00
14	RECEITAS DA ATIVIDADE IMOBILIÁRIA TRIBUTADAS PELO RET	0,00
15	CSLL POSTERGADA DE PERÍODOS DE APURAÇÃO ANTERIORES	0,00

Data Saldo Inicial	Data Saldo Final	Período de apuração
01/04/2023	30/06/2023	T02 - Segundo Trimestre

Registro P500 - Cálculo da contribuição social sobre o lucro líquido

Código	Descrição	Conteúdo
1	BASE DE CÁLCULO DA CSLL	0,00
2	CSLL Apurada	0,00

ATAQUES DO NORTE - MA  
 PREC: 2103003/2024  
 ELI: 2900  
 RLS:

Relatório de Impressão de Pastas e Fichas

Nome Empresarial:	IMPERIO EMPREENDIMENTOS LTDA	CNPJ:	04.966.853/0001-33	SCP:	
Período da Escrituração:	01/01/2023 a 31/12/2023				

Registro P030 - Identificação do período e forma de apuração do imposto de renda e da contribuição social sobre o lucro líquido das empresas tributadas pelo lucro presumido

Data Saldo Inicial	Data Saldo Final	Período de apuração
01/04/2023	30/06/2023	T02 - Segundo Trimestre

Registro P500 - Cálculo da contribuição social sobre o lucro líquido

Código	Descrição	Conteúdo
3	Adição de Créditos de CSLL sobre Depreciação Utilizados no Regime de Lucro Real (Lei nº 11.061/2004 art. 18 § 9º)	0,00
4	TOTAL DA CONTRIBUIÇÃO SOCIAL SOBRE O LUCRO LÍQUIDO	0,00
5	DEDUÇÕES	
6	(-) Bônus de Adimplência Fiscal (Lei nº 10.637/2003 art. 38)	0,00
7	(-) Isenção sobre o Lucro Relativo ao Proufi	
8	(-) Imposto Pago no Exterior sobre Lucros, Rendimentos e Ganhos de Capital (MP nº 1.856-6/1999, art. 19)	0,00
9	(-) CSLL Retida na Fonte por Órgãos, Autarquias e Fundações Federais (Lei nº 9.430/1996, art. 64)	0,00
10	(-) CSLL Retida na Fonte pelas Demais Entidades da Administração Pública Federal (Lei nº 10.633/2003, art. 34)	0,00
11	(-) CSLL Retida na Fonte por Pessoas Jurídicas de Direito Privado (Lei nº 10.833/2003, art. 30)	0,00
11.20	(-) Programa Emergencial de Retomada do Setor de Eventos (Pense) e o Programa de Garantia aos Setores Críticos (PGSC) (Art. 4º, Lei nº 14.148/2021)	0,00
12	(-) CSLL Retida na Fonte por Órgãos, Autarquias e Fundações dos Estados, Distrito Federal e Municípios (Lei nº 10.833/2003, art. 30)	0,00
13	CSLL A PAGAR	0,00
14	RECEITAS DA ATIVIDADE IMOBILIÁRIA TRIBUTADAS PELO RET	0,00
15	CSLL POSTERGADA DE PERÍODOS DE APURAÇÃO ANTERIORES	0,00

Data Saldo Inicial	Data Saldo Final	Período de apuração
01/09/2023	30/09/2023	T03 - Terceiro Trimestre

Registro P500 - Cálculo da contribuição social sobre o lucro líquido

Código	Descrição	Conteúdo
--------	-----------	----------

MATÕES DO NORTE / MA	
PROC:	2103003/2024
FES:	2901
PLV:	4

Relatório de Impressão de Pastas e Fichas

Nome Empresarial: **IMPERIO EMPREENDIMENTOS LTDA**  
 Período da Escrituração: **01/01/2023 a 31/12/2023** CNPJ: **04.966.853/0001-33** SCP:

Registro P030 - Identificação do período e forma de apuração do imposto de renda e da contribuição social sobre o lucro líquido das empresas tributadas pelo lucro presumido

Data Saldo Inicial: 01/07/2023  
 Data Saldo Final: 30/09/2023  
 Período de apuração: T03 - Terceiro Trimestre

Registro P500 - Cálculo da contribuição social sobre o lucro líquido

Código	Descrição	Conteúdo
1	BASE DE CÁLCULO DA CSLL	0,00
2	CSLL Apurada	0,00
3	Adição de Créditos de CSLL sobre Depreciação Utilizados no Regime de Lucro Real (Lei nº 41.264/2004, art. 1º, § 9º)	0,00
4	TOTAL DA CONTRIBUIÇÃO SOCIAL SOBRE O LUCRO LÍQUIDO	0,00
5	DEDUÇÕES	
6	(-) Bônus de Adimplência Fiscal (Lei nº 10.837/2002, art. 36)	0,00
7	(-) Isenção sobre o Lucro Relativo ao Prosci	
8	(-) Imposto Pago no Exterior sobre Lucros, Rendimentos e Dividendos de Capital (MP nº 1.358-6/1999, art. 19)	0,00
9	(-) CSLL Retida na Fonte por Órgãos, Autarquias e Fundações Federais (Lei nº 8.430/1996, art. 64)	0,00
10	(-) CSLL Retida na Fonte pelas Demais Entidades da Administração Pública Federal (Lei nº 10.833/2003, art. 34)	0,00
11	(-) CSLL Retida na Fonte por Pessoas Jurídicas de Direito Privado (Lei nº 10.833/2003, art. 30)	0,00
11.20	(-) Programa Emergencial de Retomada do Setor de Eventos (PERS) e o Programa de Garantia aos Setores Críticos (PGSC) (Art. 4º, Lei nº 14.149/2021)	0,00
12	(-) CSLL Retida na Fonte por Órgãos, Autarquias e Fundações dos Estados, Distrito Federal e Municipais (Lei nº 10.833/2003, art. 33)	0,00
13	CSLL A PAGAR	0,00
14	RECENTES DA ATIVIDADE IMOBILIÁRIA TRIBUTADAS PELO RET	0,00
15	CSLL POSTERGADA DE PERÍODOS DE APURAÇÃO ANTERIORES	0,00

Data Saldo Inicial: 01/10/2023  
 Data Saldo Final: 31/12/2023  
 Período de apuração: T04 - Quarto Trimestre

MATÕES DO NORTE - MA	
PRDC:	210300312024
FILE:	2902
FILE:	OK

Relatório de Impressão de Pastas e Fichas

Nome Empresarial: **IMPERIO EMPREENDIMENTOS LTDA**  
 Período da Escrituração: **01/01/2023 a 31/12/2023** CNPJ: **04.966.853/0001-33** SCP:

Registro P030 - Identificação do período e forma de apuração do imposto de renda e da contribuição social sobre o lucro líquido das empresas tributadas pelo lucro presumido

Data Saldo Inicial	Data Saldo Final	Período de apuração
01/01/2023	31/12/2023	T04 - Quarto Trimestre

Registro P500 - Cálculo da contribuição social sobre o lucro líquido

Código	Descrição	Conteúdo
1	BASE DE CÁLCULO DA CSLL	0,00
2	CSLL Apurada	0,00
3	Adição de Créditos de CSLL sobre Depreciação Utilizados no Regime de Lucro Real (Lei nº 11.051/2004, art. 1º, § 9º)	0,00
4	TOTAL DA CONTRIBUIÇÃO SOCIAL SOBRE O LUCRO LÍQUIDO	0,00
5	DEDUÇÕES	
6	(-) Bônus de Adimplência Fiscal (Lei nº 10.637/2002, art. 38)	0,00
7	(-) Isenção sobre o Lucro Relativo ao Propri	
8	(-) Imposto Pago no Exterior sobre Lucros, Rendimentos e Ganhos de Capital (MP nº 1.856-6/1989, art. 1º)	0,00
9	(-) ICSSL Retida na Fonte por Órgãos, Autarquias e Fundações Federais (Lei nº 9.430/1996, art. 64)	0,00
10	(-) ICSSL Retida na Fonte pelas Demais Entidades da Administração Pública Federal (Lei nº 10.833/2003, art. 34)	0,00
11	(-) ICSSL Retida na Fonte por Pessoas Jurídicas de Direito Privado (Lei nº 10.833/2003, art. 30)	0,00
11.20	(-) Programa Emergencial de Solidariedade do Setor de Eventos (Perset) e o Programa de Garantia aos Setores Críticos (PGSC) (Art. 4º, Lei nº 14.146/2021)	0,00
12	(-) ICSSL Retida na Fonte por Órgãos, Autarquias e Fundações dos Estados, Distrito Federal e Municípios (Lei nº 10.833/2003, art. 33)	0,00
13	CSLL A PAGAR	0,00
14	RECEITAS DA ATIVIDADE IMOBILIÁRIA TRIBUTADAS PELO IRET	0,00
15	CSLL POSTERGADA DE PERÍODOS DE APURAÇÃO ANTERIORES	0,00

MATÕES DO NORTE - MA  
 PROC: 210300312024  
 FLS: 2903  
 FLIS: 4

Relatório de Impressão de Pastas e Fichas

Nome Empresarial: IMPERIO EMPREENDIMENTOS LTDA  
 Período da Escrituração: 01/01/2023 a 31/12/2023  
 CNPJ: 04.966.853/0001-33  
 SCP:

Registro Y600 - Identificação e Remuneração de Sócios, Titulares, Dirigentes e Conselheiros

Data da Atribuição no Quadro Societário	Data do Fim Societário	Código do País	Indicador de Qualificação do Sócio	CPF ou CNPJ	Nome ou Nome Empresarial	Qualificação	Percentual % Capital Total	Percentual % Capital Volante	CPF do Representante Legal
25/03/2002		105 - BRASIL	PF - Pessoa Física	04714521206	RAYANNE KAROLYNE DO NASCIMENTO	02 - Sócio Pessoa Física Domiciliado no Brasil	90.0000	90.0000	04714521206
01 - Procurador	0.00	0.00	0.00	0.00					

Registro Y750 - Informações da ECF Calculadas pelo PGE

Código	Descrição	Conteúdo
1	Lucro Real Estimativa - PJ em Geral	
1.1	Rótulo Bruto	0.00
2	Lucro Real Estimativa - Financiadas	
2.1	Rótulo Bruto	0.00
3	Lucro Real Estimativa - Seguradoras	
3.1	Rótulo Bruto	0.00

Relatório de Impressão de Pastas e Fichas

Nome Empresarial: IMPERIO EMPREENDIMENTOS LTDA

Período da Escrituração: 01/01/2023 a 31/12/2023

CNPJ: 04.966.853/0001-33

SCP:

Registro Y750 - Informações da ECF Calculadas pelo PGE

Código	Descrição	Conteúdo
4	Lucro Real Trimestral - PJ em Geral	
4.1	Receita Bruta	0,00
5	Lucro Real Trimestral - Financeiras	
5.1	Receita Bruta	0,00
6	Lucro Real Trimestral - Seguradoras	
6.1	Receita Bruta	0,00
7	Lucro Presumido - PJ em Geral - Com ECD	
7.1	Receita Bruta	0,00
8	Lucro Presumido - Financeiras - Com ECD	
8.1	Receita Bruta	0,00
9	Lucro Presumido - Sem ECD	
9.1	Receita Bruta	0,00
10	Lucro Arbitral	
10.1	Receita Bruta	0,00
11	Imunes e Isentas - Geral - Com ECD	
11.1	Receita Bruta	0,00
12	Imunes e Isentas - Associação de Poupança e Emprestimo - Com ECD	
12.1	Receita Bruta	0,00
13	Imunes e Isentas - Entidades Abertas de Previdência Complementar - Com ECD	
13.1	Receita Bruta	0,00

MATÕES DO NORTE / MA  
PROC. 2102003/2024  
FLS. 2905  
RUB. 4

Relatório de Impressão de Pastas e Fichas

Nome Empresarial: IMPERIO EMPREENDIMENTOS LTDA  
Período da Escrituração: 01/01/2023 a 31/12/2023 CNPJ: 04.966.853/0001-33 SCP:

Régistro Y750 - Informações da ECF Calculadas pelo PGE

Código	Descrição	Conteúdo
14.1	Isuões e Isentas - Entidades Fechadas de Previdência Complementar - Com ECD	
	Receita Bruta	0,00
15	Isuões e Isentas - Partidos Políticos - Com ECD	
15.1	Receita Bruta	0,00
18	Isuões e Isentas - Sem ECD	
18.1	Receita Bruta	0,00

INFORMAÇÃO PROTEGIDA POR SIGILO FISCAL

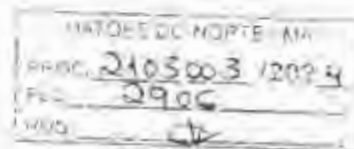

**CONSELHO REGIONAL DE CONTABILIDADE DO ESTADO DO MARANHÃO  
CERTIDÃO DE HABILITAÇÃO PROFISSIONAL**

O **CONSELHO REGIONAL DE CONTABILIDADE DO ESTADO DO MARANHÃO** certifica que o(a) profissional identificado(a) no presente documento encontra-se habilitado para o exercício da profissão contábil.

**IDENTIFICAÇÃO DO REGISTRO**

NOME.....	: RIKART REARDD CAVALCANTI MEDEIROS
REGISTRO.....	: MA-011577/O-2
CATEGORIA.....	: CONTADOR
CPF.....	: ***.061.313-**

A falsificação deste documento constitui-se em crime previsto no Código Penal Brasileiro, sujeitando o autor à respectiva ação penal.

Emissão: MARANHÃO, 10/04/2024 as 09:29:20.

Válido até: 09/07/2024.

Código de Controle: 862138.

Para verificar a autenticidade deste documento consulte o site do CRCMA.



CERTJUDONE-1VLP - 232024  
Código de validação: 9B8ADEAC06

Número da guia: 24053901001787537.

## CERTIDÃO DE FALÊNCIA E RECUPERAÇÃO JUDICIAL

Certifico a requerimento de parte interessada e pelo direito que me confere a lei, que verificando os Livros de Distribuição dos Feitos Cíveis desta Comarca, por intermédio do sistema Themis - PG e PJE, deles constatei a **INEXISTÊNCIA** de Ações de Falência, Concordata ou Recuperação Judicial em nome da empresa **IMPÉRIO EMPREENDIMENTOS LTDA ( IMPÉRIO ELETRO )**, empresa inscrita com **CNPJ nº 04.966.853/0001-33**, com endereço na Rua Coronel Pedro Boguea, nº 283 – 2º andar, Bairro Centro, Lago da Pedra/MA, CEP: 65715-000. **CERTIFICO** que a Comarca de Lago da Pedra/MA, com endereço na Rua Hilário Neto, nº 177, Bairro Planalto, Lago da Pedra/MA, é formada por 04 (quatro) termos judiciais que compreendem as cidades de Lago do Junco/MA, Lago dos Rodrigues/MA e Lagoa Grande do Maranhão/MA, sendo o termo sede a cidade de Lago da Pedra/MA **CERTIFICO**, finalmente, que o Cartório de Distribuição é o único existente nesta cidade e Comarca de Lago da Pedra – MA. O referido é verdade e dou fé. Dada e passada a presente certidão no Cartório de Distribuição a meu cargo, no Fórum “Desembargador José Joaquim Ramos Filgueiras” nesta cidade de Lago da Pedra – MA.

Lago da Pedra/MA, 08 de maio de 2024.

### OBSERVAÇÕES

1. Esta certidão é **VÁLIDA POR 60 (SESSENTA) DIAS**, (art. 198 do Código de Normas da Corregedoria Geral da Justiça, com redação de 2013).
2. Esta certidão é emitida em uma única via, sem rasuras e mediante assinatura do servidor ( Art. 199 do Código de Normas da Corregedoria Geral da Justiça, com redação de 2013).
3. o CNPJ e razão social constantes nesta certidão foram informados pelo solicitante. Sua titularidade deverá ser conferida pelo interessado e destinatário.
4. As consultas foram realizadas nos sistemas Themis PG e Processo Judicial Eletrônico( PJE ) e Abrange Somente as Varas Comuns do Termo Judiciário de Lago da Pedra-MA.
5. Esta certidão foi expedida nos termos da Resolução-GP nº 38/2022 e a autenticidade do



PODER JUDICIÁRIO DO ESTADO DO MARANHÃO  
Corregedoria Geral da Justiça  
1ª Vara da Comarca de Lago da Pedra

Selo de Fiscalização Eletrônico Judicial será objeto de conferência por qualquer interessado, que poderá consultar a validade do selo e o detalhamento dos respectivos atos praticados no sítio eletrônico do Tribunal de Justiça do Maranhão por meio do link <https://selos.tjma.jus.br>, mediante o preenchimento do código de validação do selo ou através de aplicativo leitor QR Code.

ROBERTO DE BRITO SILVA  
Auxiliar Judiciário - Apoio Administrativo  
1ª Vara da Comarca de Lago da Pedra  
Matrícula 163782

Documento assinado, LAGO DA PEDRA, 08/05/2024 08:46 (ROBERTO DE BRITO SILVA)



**CARTÓRIO AZEVEDO BASTOS** 1º OFÍCIO DE REGISTRO CIVIL DAS PESSOAS NATURAIS E TABELONATO DE NOTAS - Código CNJ 86.876-9  
Av. Padre Ezequiel Soares, 106 - São João - Alcântara - MA - CEP: 06.090-000 - Fone: (98) 3211-0100 - Fax: (98) 3211-0101

**Autenticação Digital**  
De acordo com as normas nº 1º, 2º e 3º Art. 1º, 1º e 2º da Lei Federal 8.932/1994 e Art. 5º Inc. III da Lei Estadual 9.721/2008, autentico a presente imagem digitalizada, reprodução fiel do documento apresentado e conferido neste ato. O referido é verdade. Dou fé.

Cód. Autenticação: 94101102190841140020-1; Data: 11/02/2019 08:53

Selo Digital de Fiscalização Tipo Normal C, AID19950-0FLA- Valor Total do Ato: R\$ 4,42

Valor Assinado do Documento Digitalmente Assinado

Confira os dados do ato em: <https://scedigital.tpb.jus.br>

MATÕES DO NORTE / MA  
PROC. 0103003/2024  
FLS. 2909  
RUB. 4



**MUNICÍPIO DE ALCÂNTARA**  
**SECRETARIA MUNICIPAL DE EDUCAÇÃO**  
CNPJ: 06.090.253/0001-80

### ATESTADO DE CAPACIDADE TÉCNICA

Atestamos para os devidos fins, que a empresa **IMPÉRIO EMPREENDIMENTOS EIRELI**, CNPJ 04.966.853/0001-33, forneceu a esta Secretaria Municipal de Educação – Município de Alcântara/MA, brinquedos, móveis e eletrodomésticos durante o ano de 2018.

Atestamos ainda, que a referida empresa, apresenta bom desempenho, cumprindo satisfatoriamente os termos do contrato firmado, inexistindo em nossos registros, até a presente data, fatos que desabone a sua conduta e responsabilidades de fornecedor, conforme as obrigações assumidas.

Alcântara/MA, 08 de fevereiro de 2019.

*Rowsyklea Araujo Chaves*



**ROWSYKLEA ARAUJO CHAVES**  
Secretária Municipal da Educação

SERVENTIA EXTRAJUDICIAL DE ALCÂNTARA OFÍCIO ÚNICO  
Rua Nova nº 11 - Cap. Joviano - Alcântara - MA - Fone: (98) 3211-0100

**RECONHECIMENTO VERDADEIRA**  
Reconheço verdadeira(s) e/ou assinatura(s) de: Rowsyklea Araujo Chaves

Pessoa(s) por mim identificada(s) e/ou haver(em) sido aposta(s) em minha presença, dia 08/02/2019 em ALCÂNTARA - MA

*Tabella Inverniza*

**Selo de Fiscalização**  
Poder Judiciário  
Tribunal de Justiça do Maranhão  
Reconhecimento de Firma  
000031548000

*Tabella Inverniza*  
Tribunal de Justiça do Maranhão



Beco do Padre, s/nº - Centro - 55.250-000  
Alcântara - Maranhão

REPÚBLICA FEDERATIVA DO BRASIL  
ESTADO DA PARAÍBA  
CARTÓRIO AZEVEDO BASTOS  
FUNDADO EM 1888

MATÕES DO NORTE / MA	
PROC.	2403003 / 2024
FLS.	2910
FILE	

PRIMEIRO REGISTRO CIVIL DE NASCIMENTO E ÓBITOS E PRIVATIVO DE CASAMENTOS, INTERDIÇÕES E TUTELAS DA COMARCA DE JOÃO PESSOA

Av. Eptácio Pessoa, 1145 Bairro dos Estados 58030-00, João Pessoa PB  
Tel.: (83) 3244-5404 / Fax: (83) 3244-5484  
<http://www.azevedobastos.not.br>  
E-mail: [cartorio@azevedobastos.not.br](mailto:cartorio@azevedobastos.not.br)



### DECLARAÇÃO DE SERVIÇO DE AUTENTICAÇÃO DIGITAL

O Bel. Válber Azevedo de Miranda Cavalcanti, Oficial do Primeiro Registro Civil de Nascimentos e Óbitos e Privativo de Casamentos, Interdições e Tutelas com atribuição de autenticar e reconhecer firmas da Comarca de João Pessoa Capital do Estado da Paraíba, em virtude de Lei, etc...

DECLARA para os devidos fins de direito que, o documento em anexo identificado individualmente em cada Código de Autenticação Digital<sup>1</sup> ou na referida sequência, foi autenticado de acordo com as Legislações e normas vigentes<sup>2</sup>.

DECLARO ainda que, para garantir transparência e segurança jurídica de todos os atos oriundos da atividade Notarial e Registral no Estado da Paraíba, foi instituído pela Lei Nº 10.132, de 06 de novembro de 2013, a aplicação obrigatória de um Selo Digital de Fiscalização Extrajudicial em todos os atos de notas e registro, composto de um código único (por exemplo: Selo Digital: ABC12345-X1X2) e dessa forma, cada autenticação processada pela nossa Serventia pode ser verificada e confirmada tantas vezes quanto for necessário através do site do Tribunal de Justiça do Estado da Paraíba, endereço <https://corregedoria.tjpb.jus.br/selo-digital/>

A autenticação digital do documento faz prova de que, na data e hora em que ela foi realizada, a empresa IMPERIO EMPREENDIMENTOS EIRELI linha posse de um documento com as mesmas características que foram reproduzidas na cópia autenticada, sendo da empresa IMPERIO EMPREENDIMENTOS EIRELI a responsabilidade, única e exclusiva, pela idoneidade do documento apresentado a este Cartório.

Esta DECLARAÇÃO foi emitida em 26/05/2020 23:04:00 (hora local) através do sistema de autenticação digital do Cartório Azevedo Bastos, de acordo com o Art. 1º, 10º e seus §§ 1º e 2º da MP 2200/2001, como também, o documento eletrônico autenticado contendo o Certificado Digital do titular do Cartório Azevedo Bastos, poderá ser solicitado diretamente a empresa IMPERIO EMPREENDIMENTOS EIRELI ou ao Cartório pelo endereço de e-mail [autentica@azevedobastos.not.br](mailto:autentica@azevedobastos.not.br)

Para informações mais detalhadas deste ato, acesse o site <https://autdigital.azevedobastos.not.br> e informe o Código de Consulta desta Declaração.

A consulta desta Declaração estará disponível em nosso site.

<sup>1</sup>Código de Autenticação Digital: 94101102190841140020-1

<sup>2</sup>Legislações Vigentes: Lei Federal nº 8.935/94, Lei Federal nº 10.406/2002, Medida Provisória nº 2200/2001, Lei Federal nº 13.105/2015, Lei Estadual nº 8.721/2008, Lei Estadual nº 10.132/2013 e Provimento CGJ N° 003/2014,

O referido é verdade, dou fé.

#### CHAVE DIGITAL

00005b1d734fd94f057f2d69fe6bc05b6b033d9d91c3b2284de4aee41e455620607ce1bbd5a5fc00b85c42087beda7595482cfc74e7872d6a5995a57cda4d19f210b7ec74fc9cec6fb8388dbbda23f7



Presidência da República  
Casa Civil  
Medida Provisória, Nº 2.200-2,  
de 24 de agosto de 2001







MATÕES DO NORTE / MA  
PROC. 2103003/2024  
FLS. 2919  
RUB. 1

PREFEITURA MUNICIPAL DE ALCÂNTARA

CONTRATO N. 63/2018

Processo Administrativo nº 044/2018, ref. PP. Nº 036/2018

**CONTRATO DE FORNECIMENTO DE MATERIAIS DIDÁTICOS, PEDAGÓGICOS, E MOBILIÁRIO CELEBRADO ENTRE MUNICÍPIO DE ALCÂNTARA/MA E A EMPRESA IMPÉRIO EMPREENDIMENTO EIRELI - ME.**

O MUNICÍPIO DE ALCÂNTARA, pessoa jurídica de direito público interno, com sede Praça da Matriz, 01 – Centro - 65.250-000 – Alcântara - Maranhão, inscrita no CNPJ sob o nº 06.000.244/0001-50, neste ato representado pela **Secretária Municipal de Educação – ROWSYKLÉA ARAÚJO CHAVES**, nomeada pela Portaria nº 01, de 16 de janeiro de 2018, inscrito(a) no CPF nº 696.447.563-04, portador(a) da Carteira de Identidade nº 382783-6, SSP/MA, doravante denominada **CONTRATANTE**, e a empresa: **IMPÉRIO EMPREENDIMENTO EIRELI - ME**, inscrita no CNPJ sob nº 04.966.853/0001-33, sediada na Rua Coronel Pedro Bogea, nº 246, Centro, Lago da Pedra/MA, CEP nº 65.715-000, neste ato representada pela Sr. **FERNANDO DA SILVA FURTADO**, portadora da Carteira de Identidade nº 0243782120031 SSP-MA, e CPF nº 011.666.743-55, na qualidade de **PROCURADOR** da empresa, doravante designada **CONTRATADA**, tendo em vista o que consta no Processo nº 044/2018 e em observância às disposições da Lei nº 8.666, de 21 de junho de 1993, da Lei nº 10.520, de 17 de julho de 2002 e na Lei nº 8.078, de 1990 - Código de Defesa do Consumidor, resolvem celebrar o presente Termo de Contrato, decorrente do Pregão nº 036/2018, mediante as cláusulas e condições a seguir enunciadas.

**1. CLÁUSULA PRIMEIRA – OBJETO**

1.1. O objeto do presente Termo de Contrato é a Contratação de empresa para fornecimento materiais didáticos, pedagógicos, e material permanente, com entrega parcelada em cronograma, conforme especificações e quantitativos estabelecidos no Edital do Pregão identificado no preâmbulo e na proposta vencedora, os quais integram este instrumento, independente de transcrição.

1.2. Discriminação do objeto:

TERMO DE COMPROMISSO		Nº CONVÊNIO		EMPENHO			
Nº 201305395		Nº 657765 /2009		Nº 2013NE690948			
<b>LOTE 01 - MATERIAL DIDÁTICO E PEDAGÓGICO</b>							
ITEM	SUBAÇÃO	DISCRIMINAÇÃO	MARCA	UND	QTD	UNIT. R\$	TOTAL R\$

*Assinatura*



MATÕES DO NORTE / MA  
 PROC. 2103003/2024  
 FLS. 2942  
 RUB. *ck*

PREFEITURA MUNICIPAL DE ALCÂNTARA

1	4.4.2.2001	CONJUNTO DE AVIÃO BI-PLANO - MADEIRA.	METALURGICA PONTUAL	UND	2	R\$ 210,00	R\$ 420,00
2	4.4.2.2001	PIA DE COZINHA - MDF	METALURGICA PONTUAL	UND	5	R\$ 110,00	R\$ 550,00
3	4.4.2.2001	CONJUNTO DE BOLAS DE FUTEBOL - VINIL.	MIL PLASTIC	UND	1	R\$ 53,70	R\$ 53,70
4	4.4.2.2001	FOGÃO - MDF	METALURGICA PONTUAL	UND	5	R\$ 110,00	R\$ 550,00
5	4.4.2.2001	CONJUNTO DE BONECO MENINO NEGRO - VINIL.	MIL PLASTIC	UND	1	R\$ 290,00	R\$ 290,00
6	4.4.2.2001	CONJUNTO DE BONECA MENINA BRANCA - VINIL.	MIL PLASTIC	UND	1	R\$ 290,00	R\$ 290,00
7	4.4.2.2001	CONJUNTO DE FANTOCHE ANIMAIS DOMÉSTICOS	GJCUTE	UND	1	R\$ 35,00	R\$ 35,00
8	4.4.2.2001	CONJUNTO DE BONECA MENINA NEGRA - VINIL.	MIL PLASTIC	UND	1	R\$ 290,00	R\$ 290,00
9	4.4.2.2001	CASINHA DE BONECA - MADEIRA	METALURGICA PONTUAL	UND	2	R\$ 1.803,00	R\$ 3.606,00
10	4.4.2.2001	CAVALO DE BALANÇO - MADEIRA	METALURGICA PONTUAL.	UND	10	R\$ 120,00	R\$ 1.200,00
11	4.4.2.2001	CONJUNTO DE CAMINHÃO TIPO CEGONHA - PLÁSTICO	MIL PLASTIC	UND	2	R\$ 506,74	R\$ 1.013,48
12	4.4.2.2001	CONJUNTO DE BERÇO PARA BONECAS - METAL	METALURGICA PONTUAL	UND	3	R\$ 209,50	R\$ 628,50
13	4.4.2.2001	CONJUNTO DE BOLAS COM GUIZO - BORRACHA	MIL PLASTIC	UND	2	R\$ 79,00	R\$ 158,00
14	4.4.2.2001	CONJUNTO DE BONECA BEBÊ BRANCA - VINIL.	MIL PLASTIC	UND	1	R\$ 330,00	R\$ 330,00

2 *Ariz*  
*AK*



MATÕES DO NORTE / MA  
 PROC. 2103003/2024  
 FLS. 2913  
 RUB. 1

PREFEITURA MUNICIPAL DE ALCÂNTARA

15	4.4.2.2001	CONJUNTO DE BOLAS DE VOLLEY - VINIL	MIL PLASTIC	UND	1	R\$ 43,60	R\$ 43,60
16	4.4.2.2001	CONJUNTO DE BOLAS DE BASQUETE - VINIL	MIL PLASTIC	UND	1	R\$ 50,40	R\$ 50,40
17	4.4.2.2001	CONJUNTO DE BONECO MENINO BRANCO - VINIL	MIL PLASTIC	UND	1	R\$ 290,00	R\$ 290,00
18	4.4.2.2001	BANDINHA RÍTMICA	X-PRO	UND	4	R\$ 145,50	R\$ 582,00
19	4.4.2.2001	CONJUNTO DE BOLAS - BORRACHIA	MIL PLASTIC	UND	2	R\$ 70,00	R\$ 140,00
20	4.4.2.2001	CONJUNTO DE CAMINHÃO TIPO CAÇAMBA - PLÁSTICO	MIL PLASTIC	UND	2	R\$ 232,47	R\$ 464,94
21	4.4.2.2001	CONJUNTO DE CAMINHÃO COLETOR DE LIXO - PLÁSTICO	MIL PLASTIC	UND	2	R\$ 277,25	R\$ 554,50
22	4.4.2.2001	CONJUNTO DE CAMINHÃO TIPO BOMBEIRO - PLÁSTICO	MIL PLASTIC	UND	2	R\$ 334,83	R\$ 669,66
23	4.4.2.2001	CONJUNTO DE BICHO COM FILHOTES - TECIDO	GJCUTE	UND	4	R\$ 252,00	R\$ 1.008,00
24	4.4.2.2001	CONJUNTO DOMINÓ COM TEXTURA - MDF	METALURGICA PONTUAL	UND	3	R\$ 114,53	R\$ 343,59
25	4.4.2.2001	CONJUNTO PASSA PEÇA - MDF	METALURGICA PONTUAL	UND	3	R\$ 80,90	R\$ 242,70
26	4.4.2.2001	CONJUNTO DE BLOCOS LÓGICOS - MDF	METALURGICA PONTUAL	UND	3	R\$ 148,25	R\$ 444,75

**CARTÓRIO AZEVEDO BASTOS** 1º OFÍCIO DE REGISTRO CIVIL DAS PESSOAS NATURAS E TABELionato DE NOTAS - Código CNJ 16.879-4  
 Autenticação Digital  
 Cód. Autenticação: 34101402190648270715-4; Data: 14/02/2019 09:50:51  
 Selo Digital de Fiscalização Tipo Normal C: AID36354-EH5X  
 Valor Total do Ato: R\$ 4,43  
 Confira os dados do ato em: <https://selodigital.tjpb.jus.br>



MATÕES DO NORTE / MA  
 PROC. 2103003 / 2024  
 FLS. 2914  
 RUB. *OK*

**TURA MUNICIPAL DE ALCÂNTARA**

27	4.4.2.2001	CONJUNTO DE TELEFONE - PLÁSTICO	MIL PLASTIC	UND	2	R\$ 142,30	R\$ 284,60
28	4.4.2.2001	CONJUNTO DE JOGO DE PEÇAS SOPRADAS PARA ENCAIXE - PLÁSTICO	MIL PLASTIC	UND	2	R\$ 313,02	R\$ 626,04
29	4.4.2.2001	CONJUNTO DE MAQUINA FOTOGRAFICA - PLÁSTICO	MIL PLASTIC	UND	2	R\$ 200,40	R\$ 400,80
30	4.4.2.2001	CONJUNTO CAIXA BRINQUEDOTECA - MDF	METALURGICA PONTUAL	UND	2	R\$ 390,43	R\$ 780,86
31	4.4.2.2001	CONJUNTO JOGOS PROFISSÕES - MDF	METALURGICA PONTUAL	UND	2	R\$ 150,83	R\$ 301,66
32	4.4.2.2001	CONJUNTO DE QUEBRA - CABEÇA PROGRESSIVO - PAPELÃO	GROW	UND	10	R\$ 40,00	R\$ 400,00
33	4.4.2.2001	CONJUNTO JOGO DA MEMÓRIA COM TEXTURA - MDF	METALURGICA PONTUAL	UND	3	R\$ 120,76	R\$ 362,28
34	4.4.2.2001	CONJUNTO DE ENCAIXES - CABEÇA MAMÃE E FILHOTES - PAPELÃO	GROW	UND	10	R\$ 40,00	R\$ 400,00
35	4.4.2.2001	CONJUNTO DE BONECA BEBÊ NEGRA - VINIL	MIL PLASTIC	UND	1	R\$ 330,00	R\$ 330,00
36	4.4.2.2001	TEATRO DE FANTOCHE - MADEIRA	METALURGICA PONTUAL	UND	1	R\$ 65,04	R\$ 65,04

*Handwritten signature*



**CARTÓRIO AZEVEDO BASTOS** 1º OFÍCIO DE REGISTRO CIVIL DAS PESSOAS NATURAS E TABELIONATO DE NOTAS - Código CNJ 06.879-2  
**Autenticação Digital**  
 De acordo com a Portaria 17, de 17 de maio de 2011, do Conselho Nacional de Justiça e a Lei Federal 12.740/2012, substituído e posterior alteração, regulamentada pelo CNJ, o documento eletrônico é considerado válido em igualdade de condições com o original.  
 Cód. Autenticação: 94101402190948270715-5; Data: 14/02/2019 09:30:41  
 Selo Digital de Fiscalização Tipo Normal D: AIC09353-7; GWS: Valor Total do Ato: R\$4,42  
 Valor máximo de liberação: R\$100,00  
 Confira os dados do ato em: <https://secedigital.tjpa.jus.br>



MATÕES DO NORTE / MA  
 PROC. 2103003/2024  
 FLS. 2915  
 RUB. *[assinatura]*

**TURA MUNICIPAL DE ALCÂNTARA**

37	4.4.2.2001	CONJUNTO FANTOCHE FAMÍLIA NEGRA	GJCUTE	UND	1	R\$ 41,00	R\$ 41,00
38	4.4.2.2001	CONJUNTO DE CARRINHO DE BONECA - METAL	METALURGICA PONTUAL	UND	3	R\$ 238,50	R\$ 715,50
39	4.4.2.2001	GELADEIRA - MDF	METALURGICA PONTUAL	UND	5	R\$ 110,00	R\$ 550,00
40	4.4.2.2001	TEATRO DE FANTOCHE - TECIDO	GJCUTE	UND	1	R\$ 30,76	R\$ 30,76
41	4.4.2.2001	CONJUNTO DE FANTOCHE FOLCLORE	GJCUTE	UND	1	R\$ 43,40	R\$ 43,40
42	4.4.2.2001	CONJUNTO DE ENCAIXE DE BLOCOS - MADEIRA	METALURGICA PONTUAL	UND	4	R\$ 157,47	R\$ 629,88
43	4.4.2.2001	CONJUNTO FANTOCHE FAMÍLIA BRANCA	GJCUTE	UND	1	R\$ 45,27	R\$ 45,27
<b>TOTAL: R\$ 20.255,91 (vinte mil, duzentos e cinquenta e cinco e noventa e um centavos)</b>							

TERMO DE COMPROMISSO		Nº CONVÊNIO		EMPENHO			
Nº 201406372		Nº *		Nº 2013NE693208			
<b>LOTE 02 - MATERIAL DIDÁTICO E PEDAGÓGICO</b>							
ITE M	SUBAÇÃO	DISCRIMINAÇÃO	MARCA	UND	QTD	UNIT. R\$	TOTAL R\$
1	4.4.2.2002	BANDINHA RÍTMICA	X-PRO	UND	4	R\$ 145,50	R\$ 582,00
2	4.4.2.2002	CASINHA DE BONECA - MADEIRA	METALURGICA PONTUAL	UND	2	R\$ 1.803,00	R\$ 3.606,00
3	4.4.2.2002	TEATRO DE FANTOCHE - TECIDO	GJCUTE	UND	1	R\$ 30,76	R\$ 30,76

5 *[assinatura]*

**CARTÓRIO AZEVEDO BASTOS** 1º OFÍCIO DE REGISTRO CIVIL DAS PESSOAS NATURAIS E TABELIONATO DE NOTAS - CADIN Nº 8.879-8  
 Rua: Rua da Vitória, 100 - Centro - Alcântara - Maranhão - CEP: 65.250-000 - Fone: (98) 3241-1111 - E-mail: cartorio@azevedobastos.com.br

**Autenticação Digital**  
 De acordo com a Lei nº 11.741 de 17/09/08 e Lei Federal 8.932/94 e Art. 8º da Lei nº 11.741/08, a presente autenticação é válida para fins legais, desde que não haja oposição por parte do interessado, a ser feita em prazo de 30 dias.

Cód. Autenticação: 94101402190948278718-6; Data: 14/02/2010 09:50:11

Selo Digital de Fiscalização Tipo Normal D: AD59302-FICAF - Valor Total do Ato: R\$ 4,42

Contra os dados do ato em: <https://aseelodigital.tjpa.jus.br>



MATÕES DO NORTE / MA  
 PROC. 2103003/2024  
 FLS. 2916  
 RUB. 1

**PURTA MUNICIPAL DE ALCÂNTARA**

4	4.4.2.2002	CONJUNTO DE BONECA MENINA BRANCA - VINIL.	MIL. PLASTIC	UND	1	R\$ 290,00	R\$ 290,00
5	4.4.2.2002	CONJUNTO DE BONECA MENINA NEGRA - VINIL.	MIL. PLASTIC	UND	1	R\$ 290,00	R\$ 290,00
6	4.4.2.2002	CONJUNTO FANTOCHE FAMÍLIA BRANCA	GUCUTE	UND	1	R\$ 45,27	R\$ 45,27
7	4.4.2.2002	CAVALO DE BALANÇO - MADEIRA	METALURGICA PONTUAL	UND	10	R\$ 120,00	R\$ 1.200,00
8	4.4.2.2002	CONJUNTO DE BOLAS DE BASQUETE - VINIL.	MIL. PLASTIC	UND	1	R\$ 50,40	R\$ 50,40
9	4.4.2.2002	TEATRO DE FANTOCHE - MADEIRA	METALURGICA PONTUAL	UND	1	R\$ 65,04	R\$ 65,04
10	4.4.2.2002	CONJUNTO PASSA PEÇA - MDF	METALURGICA PONTUAL	UND	3	R\$ 80,90	R\$ 242,70
11	4.4.2.2002	CONJUNTO DE CAMINHÃO TIPO BOMBEIRO - PLÁSTICO	MIL. PLASTIC	UND	2	R\$ 334,83	R\$ 669,66
12	4.4.2.2002	CONJUNTO JOGO DA MEMÓRIA COM TEXTURA - MDF	METALURGICA PONTUAL	UND	3	R\$ 120,76	R\$ 362,28
13	4.4.2.2002	CONJUNTO JOGOS PROFISSÕES - MDF	METALURGICA PONTUAL	UND	2	R\$ 150,83	R\$ 301,66
14	4.4.2.2002	CONJUNTO CAIXA BRINQUEDOTEC A - MDF	METALURGICA PONTUAL	UND	2	R\$ 390,43	R\$ 780,86
15	4.4.2.2002	CONJUNTO DE JOGO DE PEÇAS SOPRADAS PARA ENCAIXE - PLÁSTICO	MIL. PLASTIC	UND	2	R\$ 313,02	R\$ 626,04
16	4.4.2.2002	CONJUNTO DE ENCAIXES - CABEÇA MAMÃE E FILHOTES - PAPELÃO	GROW	UND	10	R\$ 40,00	R\$ 400,00

*Assinatura*



MATÕES DO NORTE / MA  
 PROC. 2403003/2024  
 FLS 2917  
 RUB. 1

**PURA MUNICIPAL DE ALCÂNTARA**

17	4.4.2.2002	CONJUNTO DE MÁQUINA FOTOGRÁFICA - PLÁSTICO	MIL PLASTIC	UND	2	R\$ 200,40	R\$ 400,80
18	4.4.2.2002	CONJUNTO DE CAMINHÃO TIPO CEGONHA - PLÁSTICO	MIL PLASTIC	UND	2	R\$ 506,74	R\$ 1.013,48
19	4.4.2.2002	CONJUNTO DE BONECO MENINO NEGRO - VINIL	MIL PLASTIC	UND	1	R\$ 290,00	R\$ 290,00
20	4.4.2.2002	CONJUNTO DE BONECO MENINO BRANCO - VINIL	MIL PLASTIC	UND	1	R\$ 290,00	R\$ 290,00
21	4.4.2.2002	CONJUNTO DOMINÓ COM TEXTURA - MDF	METALURGICA PONTUAL	UND	3	R\$ 114,53	R\$ 343,59
22	4.4.2.2002	CONJUNTO DE FANTOCHE FOLCLORE	GJCUTE	UND	1	R\$ 43,40	R\$ 43,40
23	4.4.2.2002	GELADEIRA - MDF	METALURGICA PONTUAL	UND	5	R\$ 110,00	R\$ 550,00
24	4.4.2.2002	CONJUNTO DE BOLAS DE FUTEBOL - VINIL	MIL PLASTIC	UND	1	R\$ 53,70	R\$ 53,70
25	4.4.2.2002	CONJUNTO DE ENCAIXE DE BLOCOS - MADEIRA	METALURGICA PONTUAL	UND	4	R\$ 157,47	R\$ 629,88
26	4.4.2.2002	CONJUNTO DE CARRINHO DE BONECA - METAL	METALURGICA PONTUAL	UND	3	R\$ 238,50	R\$ 715,50
27	4.4.2.2002	FOGÃO - MDF	METALURGICA PONTUAL	UND	5	R\$ 110,00	R\$ 550,00
28	4.4.2.2002	CONJUNTO DE AVIÃO BI-PLANO - MADEIRA	METALURGICA PONTUAL	UND	2	R\$ 210,00	R\$ 420,00
29	4.4.2.2002	CONJUNTO DE BONECA BEBÊ NEGRA - VINIL	MIL PLASTIC	UND	1	R\$ 330,00	R\$ 330,00

*Handwritten signature*

**CARTÓRIO AZEVEDO BASTOS** 1º OFÍCIO DE REGISTRO CIVIL DAS PESSOAS NATURAIS  
E TABELIONATO DE NOTAS - Cidade: ALCANTARA - MA  
R. Manoel Gomes Neto, 140 - Centro - Alcântara - MA - CEP: 65.250-000 - Fone: (98) 3333-1111

**Autenticação Digital**  
De acordo com as normas nº 17 e 18 de 1994, nº 11 de 1995 e nº 12 de 1996 do Conselho Superior do Poder Judiciário, regulamentadas pelo  
de Lei Estadual nº 721/2002 e pelo Decreto nº 1.000/2002, a presente autenticação digital, realizada em  
14/02/2019, representa a reprodução fiel do original e não constitui documento original.

Cód. Autenticação: 94101402190948270715-8; Data: 14/02/2019 09:30:51

Selo Digital de Firmatização Tipo Normal C: A1036390-D1000-  
Valor Total do Ano: R\$ 4,42

Validar Assinatura de Minuta Consultando  
Controle de dados do ato em: <https://selodigital.tjpb.jus.br>



MATÕES DO NORTE / MA  
PROC. 2103003/2024  
FLS. 2918  
RUE. *[Handwritten signature]*

**PURA MUNICIPAL DE ALCÂNTARA**

30	4.4.2.2002	CONJUNTO DE FANTOCHE ANIMAIS DOMÉSTICOS	GJCUTE	UND	1	R\$ 35,00	R\$ 35,00
31	4.4.2.2002	CONJUNTO DE BOLAS - BORRACHA	MIL PLASTIC	UND	2	R\$ 70,00	R\$ 140,00
32	4.4.2.2002	CONJUNTO DE BERÇO PARA BONECAS - METAL	METALURGICA PONTUAL	UND	3	R\$ 209,50	R\$ 628,50
33	4.4.2.2002	CONJUNTO DE BOLAS COM GUIZO - BORRACHA	MIL PLASTIC	UND	2	R\$ 79,00	R\$ 158,00
34	4.4.2.2002	CONJUNTO DE BOLAS DE VOLLEY - VINIL	MIL PLASTIC	UND	1	R\$ 43,60	R\$ 43,60
35	4.4.2.2002	CONJUNTO FANTOCHE FAMÍLIA NEGRA	GJCUTE	UND	1	R\$ 41,00	R\$ 41,00
36	4.4.2.2002	CONJUNTO DE CAMINHÃO TIPO CAÇAMBA - PLÁSTICO	MIL PLASTIC	UND	2	R\$ 232,47	R\$ 464,94
37	4.4.2.2002	CONJUNTO DE BONECA BEBÊ BRANCA - VINIL	MIL PLASTIC	UND	1	R\$ 330,00	R\$ 330,00
38	4.4.2.2002	CONJUNTO DE BICHO COM FILHOTES - TECIDO	GJCUTE	UND	4	R\$ 252,00	R\$ 1.008,00
39	4.4.2.2002	CONJUNTO DE BLOCOS LÓGICOS - MDF	METALURGICA PONTUAL	UND	3	R\$ 148,25	R\$ 444,75
40	4.4.2.2002	CONJUNTO DE TELEFONE - PLÁSTICO	MIL PLASTIC	UND	2	R\$ 142,30	R\$ 284,60
41	4.4.2.2002	PIA DE COZINHA - MDF	METALURGICA PONTUAL	UND	5	R\$ 110,00	R\$ 550,00
42	4.4.2.2002	CONJUNTO DE CAMINHÃO COLETOR DE LIXO - PLÁSTICO	MIL PLASTIC	UND	2	R\$ 277,25	R\$ 554,50

*[Handwritten signature]*



MATÕES DO NORTE / MA  
 PROC. 2103003/2024  
 FLS. 2919  
 RUB.                     

**PURA MUNICIPAL DE ALCÂNTARA**

43	4.4.2.2002	CONJUNTO DE QUEBRA - CABEÇA PROGRESSIVO - PAPELÃO	GROW	UND	10	R\$ 40,00	R\$ 400,00
<b>Total: R\$ 20.255,91 (vinte mil, duzentos e cinquenta e cinco reais e noventa e um centavos)</b>							

TERMO DE COMPROMISSO		Nº CONVÊNIO		EMPENHO			
Nº 201500407		*		2013NE687643			
				2013NE687651			
<b>LOTE 03 - MOBILIÁRIO</b>							
ITE M	SUBAÇÃO	DISCRIMINAÇÃO	MARCA	UN D	QT D	UNIT. R\$	TOTAL R\$
1	4.2.11.3	QUADROS BRANCOS TIPO LOUSA MAGNÉTICA - QB2 (PROINFÂNCIA)	STILLO QUADROS	UN D	2	R\$ 424,64	R\$ 849,28
2	4.2.11.3	CONJUNTO PARA ALUNO TAMANHO 03 - CJA-03 (PROINFÂNCIA)	METALURGICA PONTUAL	UN D	24	R\$ 124,00	R\$ 2.976,00
3	4.2.11.3	CADEIRA FIXA EMPILHAVEL - C8 (PROINFÂNCIA)	METALURGICA PONTUAL	UN D	4	R\$ 79,84	R\$ 319,36
4	4.2.11.3	CONJUNTO PARA PROFESSOR - CJP-01 (PROINFÂNCIA)	METALURGICA PONTUAL	UN D	4	R\$ 205,00	R\$ 820,00
5	4.2.11.3	ARMÁRIO ROUPEIRO EM AÇO COM 12 PORTAS - AM2 (PROINFÂNCIA)	MODELO MOVEIS	UN D	4	R\$ 620,00	R\$ 2.480,00
6	4.2.11.3	ARMÁRIO ALTO EM AÇO COM DUAS PORTAS DE ABRIR - AM4 (PROINFÂNCIA)	MODELO MOVEIS	UN D	4	R\$ 550,49	R\$ 2.201,96
7	4.2.11.3	TÚNEL LUDICO EM POLIETILENO - TL (PROINFÂNCIA)	BRINK MOBEL	UN D	1	R\$ 1.243,17	1.243,17

*Assinatura*





MATÕES DO NORTE / MA  
 PROC. 2103003/2024  
 FLS. 2920  
 PUB. *dk*

PREFEITURA MUNICIPAL DE ALCÂNTARA

8	4.2.11.3	PLACA DE TATAME EM EVA (CRECHES I, II E III). DIMENSÕES: 1000 MM X 1000 MM; ESPESSURA: 20 MM - TA1 (PROINFÂNCIA)	MARIA	UN D	41	R\$ 47,01	R\$ 1.927,41
9	4.2.11.3	SOFÁ EM MATERIAL LAVÁVEL - SF1 (PROINFÂNCIA)	MOVEIS JUSSAN	UN D	1	R\$ 454,72	R\$ 454,72
10	4.2.11.3	CONJUNTO DE COLCHONETE PARA REPOUSO (4 UNIDADES) - CO3 (PROINFÂNCIA)	DMG	UN D	12	R\$ 376,00	R\$ 4.512,00
11	4.2.11.3	BANCO RETANGULAR MONOBLOCO - B1 (PROINFÂNCIA)	METALURGICA PONTUAL	UN D	12	R\$ 424,26	R\$ 5.091,12
12	4.2.11.3	ARMÁRIO PARA PRIMEIROS SOCORROS - AM3 (PROINFÂNCIA)	MODELO MOVEIS	UN D	1	R\$ 552,00	R\$ 552,00
13	4.2.11.3	QUADROS BRANCOS TIPO LOUSA MAGNÉTICA - QB2 (PROINFÂNCIA)	STILLO QUADROS	UN D	6	R\$ 308,85	R\$ 1.853,10
14	4.2.11.3	CASINHA DE BONECA MULTICOLORIDA EM POLIETILENO - CS (PROINFÂNCIA)	BRINK MOBEL	UN D	1	R\$ 1.899,00	R\$ 1.899,00
15	4.2.11.3	MESA DE TRABALHO EM TAMPO ÚNICO - M6 (PROINFÂNCIA)	MODELO MOVEIS	UN D	4	R\$ 359,50	R\$ 1.438,00
16	4.2.11.3	MESA DE REUNIÃO - M7 (PROINFÂNCIA)	MODELO MOVEIS	UN D	1	R\$ 269,29	R\$ 269,29
17	4.2.11.3	ESCORREGADOR COM RAMP A E UMA ESCADA DE DEGRAUS EM POLIETILENO - ES (PROINFÂNCIA)	BRINK MOBEL	UN D	1	R\$ 373,95	R\$ 373,95
18	4.2.11.3	BALANÇO DE 4 LUGARES COM ESTRUTURA PRINCIPAL EM AÇO CARBONO - BA (PROINFÂNCIA)	METALURGICA PONTUAL	UN D	1	R\$ 1.004,00	R\$ 1.004,00



MATÕES DO NORTE / MA  
 PROC. 2103003/2024  
 FLS. 2929  
 RUB. *ck*

PREFEITURA MUNICIPAL DE ALCÂNTARA

19	4.2.11.3	QUADRO MURAL DE FELTRO- QM (PROINFÂNCIA)	METALURGICA PONTUAL	UN D	8	R\$ 76,25	R\$ 610,00
20	4.2.11.3	GIRA-GIRA OU CARROSEL - CR (PROINFÂNCIA)	BRINK MOBEL	UN D	1	R\$ 699,00	R\$ 699,00
21	4.2.11.3	CADEIRA PARA CRIANÇAS DE 5 A 6 ANOS - C4 (PROINFÂNCIA)	METALURGICA PONTUAL	UN D	16	R\$ 31,38	R\$ 502,08
22	4.2.11.3	CONJUNTO DE COLCHONETE PARA TROCADOR (3UNIDADES) - CO2(PROINFÂNCIA)	METALURGICA PONTUAL	UN D	2	R\$ 138,00	R\$ 276,00
23	4.2.11.3	CADEIRA FIXA COM BRAÇOS - C7 (PROINFÂNCIA)	MODELO MOVEIS	UN D	10	R\$ 77,00	R\$ 770,00
24	4.2.11.3	GANGORRA COM MANOPLAS DUPLAS EM POLIETILENO - GA (PROINFÂNCIA)	MIL PLASTIC	UN D	1	R\$ 519,04	R\$ 519,04
25	4.2.11.3	POLTRONA INDIVIDUAL ESTOFADA - PO (PROINFÂNCIA)	METALURGICA PONTUAL	UN D	4	R\$ 475,00	R\$ 1.900,00
26	4.2.11.3	BERÇO COM COLCHÃO - BÇ1 (PROINFÂNCIA)	CONFORT	UN D	16	R\$ 425,00	R\$ 6.800,00
27	4.2.11.3	CADEIRA ALTA PARA ALIMENTAÇÃO DE CRIANÇAS - C1 (PROINFÂNCIA)	METALURGICA PONTUAL	UN D	6	R\$ 161,59	R\$ 969,54
28	4.2.11.3	CONJUNTO PARA ALUNO TAMANHO 01 - CJA-01 (PROINFÂNCIA)	METALURGICA PONTUAL	UN D	24	R\$ 180,00	R\$ 4.320,00
29		ARMÁRIO ROUPEIRO EM AÇO COM 16 PORTAS - AM1 (PROINFÂNCIA)	MODELO MOVEIS	UN D	4	R\$ 1.159,99	R\$ 4.639,96
30		QUADRO DE AVISOS METALICO - QC (PROINFÂNCIA)	METALURGICA PONTUAL	UN D	2	R\$ 203,63	R\$ 407,26

11  
*Handwritten signature*



MATÕES DO NORTE / MA  
 PROC. 2103003/2024  
 FLS 2922  
 RUB

**TURA MUNICIPAL DE ALCÂNTARA**

31	MESA PARA CRIANÇAS DE 5 A 6 ANOS - M4 (PROINFÂNCIA)	MODELO MOVEIS	UN D	8	R\$ 108,00	R\$ 864,00
32	MESA PARA REFEIÇÃO DE ADULTOS CIRCULAR M8 (PROINFÂNCIA)	MODELO MOVEIS	UN D	1	R\$ 309,00	R\$ 309,00
33	CONJUNTO COLETIVO TAMANHO 01 - CJC-01 (PROINFÂNCIA)	METALURGICA PONTUAL	UN D	16	R\$ 380,00	R\$ 6.080,00
34	MESA RETANGULAR MONOBLOCO - M1 (PROINFÂNCIA)	METALURGICA PONTUAL	UN D	6	R\$ 760,32	R\$ 4.561,92
35	ARQUIVO DESLIZANTE EM CHAPA DE AÇO - AQ1 (PROINFÂNCIA)	MODELO MOVEIS	UN D	2	R\$ 535,00	R\$ 1.070,00
36	CADEIRA GIRATÓRIA COM BRACOS - C6 (PROINFÂNCIA)	MODELO MOVEIS	UN D	4	R\$ 203,98	R\$ 815,92
<b>Total: R\$ 66.378,08 (sessenta e seis mil reais, trezentos e setenta e oito reais e oito centavos)</b>						

TERMO DE COMPROMISSO			Nº CONVÊNIO		EMPENHO		
Nº 201500407			*		2013NE687643		
					2013NE687651		
<b>LOTE 04 - EQUIPAMENTOS</b>							
ITE M	SUBAÇÃO	DISCRIMINAÇÃO	MARCA	UN D	QT D	UNIT. R\$	TOTAL R\$
1	4.2.11.6	APARELHO DE AR CONDICIONADO SPLIT 12000	AGRATTO/SPLIT ECO	UN D	2	R\$ 1.159,99	R\$ 2.319,98





MATÕES DO NORTE - MA  
 PROC. 210300-72024  
 FLS. 2923  
 RUE. *JK*

**TURA MUNICIPAL DE ALCÂNTARA**

		BTUS - AR3 (PROINFÂNCIA) - GARANTIA MÍNIMA DE 12 MESES					
2	4.2.11.6	APARELHO DE MICROSYSTEM COM KARAOKÊ - MS (PROINFÂNCIA)	WALDMAN/ MS-40USB	UN D	9	R\$ 340,00	R\$ 3.060,00
3	4.2.11.6	APARELHO DE DVD - DVD - (PROINFÂNCIA)	TOSHIBA/ SD7060SLX	UN D	2	R\$ 122,33	R\$ 244,66
4	4.2.11.6	APARELHO DE AR CONDICIONADO SPLIT 18000 BTUS - AR2 (PROINFÂNCIA) - GARANTIA MÍNIMA DE 12 MESES	AGRATTO/ SPLIT HW	UN D	1	R\$ 1.830,00	R\$ 1.830,00
5	4.2.11.6	FREEZER VERTICAL - FZ (PROINFÂNCIA)	CONSUL/ CVU18	UN D	1	R\$ 2.589,33	R\$ 2.589,33
6	4.2.11.6	TELEVISÃO DE LCD 32" - TV (PROINFÂNCIA)	AOC/ Lc32m1475	UN D	2	R\$ 1.141,62	R\$ 2.283,24
7	4.2.11.6	FOGÃO 04 BOCAS DE USO DOMÉSTICO - FG2 (PROINFÂNCIA)	ATLAS/ MONACO	UN D	1	R\$ 5.189,20	R\$ 5.189,20
8	4.2.11.6	MIXER DE ALIMENTOS - MX (PROINFÂNCIA) EQUIPAMENTOS	BRITÂNIA/ MIXER E TRITURADOR DE ALIMENTOS 2	UN D	1	R\$ 122,34	R\$ 122,34
9	4.2.11.6	FORNO DE MICROONDAS 30 L. - MI (PROINFÂNCIA)	CONSUL/ CMS45AB	UN D	2	R\$ 350,90	R\$ 701,80
10	4.2.11.6	CENTRIFUGA DE FRUTAS DE 800W - CT (PROINFÂNCIA)	MONDIAL/ TURBO JUICER CF-06	UN D	1	R\$ 189,99	R\$ 189,99
11	4.2.11.6	BALANÇA PLATAFORMA 150KG - BL2 (PROINFÂNCIA)	IMPORT/ Pr-100	UN D	1	R\$ 793,98	R\$ 793,98
12	4.2.11.6	PURIFICADOR DE ÁGUA - PR (PROINFÂNCIA)	CONSU/ CPC31AFONA	UN D	3	R\$ 735,00	R\$ 2.205,00
13	4.2.11.6	BEBEDOURO ELÉTRICO CONJUGADO COM DUAS COLUNAS - IBB1 (PROINFÂNCIA)	IBBL/ BAG40C	UN D	6	R\$ 1.097,50	R\$ 6.585,00

**CARTÓRIO AZEVEDO BASTOS** 1º OFÍCIO DE REGISTRO CIVIL DAS PESSOAS NATURAS  
 8 TABELIONATO DE NOTAS - Caixa CUJ 88.175-2  
 Rua Maranhão, 100 - Centro - Alcântara - MA - CEP: 65.250-000 - Fone: (98) 3241-1111

**Autenticação Digital**  
 De acordo com as normas 17, 18 e 19 do V.P.P. 41 e 52 de Lei Federal 8.337/94 e art. 9 da Lei 11.343/06 e Lei Estadual 8.725/2002 submetida e assinada eletronicamente, nos termos da Lei 11.343/06 e Lei Estadual 8.725/2002, e assinada eletronicamente, no valor de R\$ 14,00 (quatorze reais).

Cód. Autenticação: 84101402190948270715-14; Data: 14/02/2019 09:50:53

Selo Digital de Fiscalização Tipo Normal D: AIO36374-E1YV  
 Valor Total do Ato: R\$ 14,00

Confira as datas do ato em: <https://selodigital.tiipa.jus.br>



MATÕES DO NORTE / MA  
 PROC. 2103.003/2024  
 FLS 2924  
 RUE.

**TURA MUNICIPAL DE ALCÂNTARA**

14	4.2.11.6	APARELHO DE AR CONDICIONADO SPLIT 30000 BTU'S - AR1 (PROINFÂNCIA) - GARANTIA MÍNIMA DE 12 MESES	AGRATTO/ CCS30FIR402	UN D	1	R\$ 2.479,80	R\$ 2.479,80
15	4.2.11.6	PROCESSADOR DE ALIMENTOS/CENTRÍFUGA (DOMÉSTICO) - MT (PROINFÂNCIA)	MONDIAL/ TURBO JUICER CF-06	UN D	1	R\$ 500,00	R\$ 500,00
16	4.2.11.6	CAFETEIRA ELETRICA - CF (PROINFÂNCIA)	BRITÂNIA/CP15	UN D	1	R\$ 150,35	R\$ 150,35
17	4.2.11.6	ESPRESSADOR DE FRUTAS CÍTRICAS - EP (PROINFÂNCIA)	ARNO/CITRUS POWER PA 32	UN D	1	R\$ 633,75	R\$ 633,75
18	4.2.11.6	FOGÃO INDUSTRIAL 06 BOCAS - FG1 (PROINFÂNCIA)	MODELO MOVEIS/MMH24	UN D	1	R\$ 5.403,00	R\$ 5.403,00
19	4.2.11.6	VENTILADORES DE TETO- VT- (PROINFÂNCIA)	VENTISOL/ PRISMA	UN D	19	R\$ 76,33	R\$ 1.450,27
20	4.2.11.6	MÁQUINA DE LAVAR ROUPA CAPACIDADE DE 8 KG - MQ (PROINFÂNCIA)	CONSUL/CWC08AB	UN D	1	R\$ 1.034,98	R\$ 1.034,98
21	4.2.11.6	FERRO ELÉTRICO A SECO - FR (PROINFÂNCIA)	MONDIAL/ F-04	UN D	2	R\$ 62,08	R\$ 124,16
22	4.2.11.6	BALANÇA DIGITAL 15 KG - BL1 (PROINFÂNCIA)	SH TOOLS/ BD001	UN D	1	R\$ 647,60	R\$ 647,60
23	4.2.11.6	GELADEIRA VERTICAL INDUSTRIAL 4 PORTAS - RF1 (PROINFÂNCIA)	REFRIGEL/ COMERCIAL	UN D	1	R\$ 3.900,00	R\$ 3.900,00
24	4.2.11.6	BATEDEIRA PLANETÁRIA 5 LITROS - BT1 (PROINFÂNCIA)	GASTROMAQ/ BP05SL	UN D	1	R\$ 1.594,00	R\$ 1.594,00
25	4.2.11.6	BATEDEIRA PLANETÁRIA 20 LITROS - BT2 (PROINFÂNCIA)	GPANIZ/ BP18C	UN D	1	R\$ 3.450,00	R\$ 3.450,00
26	4.2.11.6	MÁQUINA DE LAVAR LOUCAS INDUSTRIAL TIPO	NETTER/ NT 100	UN D	1	R\$ 9.150,00	R\$ 9.150,00

14  
*Handwritten signature*



MATÕES DO NORTE / MA  
 PROC. 2103003/2024  
 FLS 2925  
 RUB. 08

TURA MUNICIPAL DE ALCÂNTARA

		MONOCAMARA - LV (PROINFÂNCIA)					
27	4.2.11.6	ESTERILIZADOR DE MAMADEIRAS PARA MICROONDAS - ES (PROINFÂNCIA)	BABY STYLE/ BPA FREE	UN D	2	R\$ 88,95	R\$ 177,90
28	4.2.11.6	LIQUIDIFICADOR SEMI-INDUSTRIAL 2 LITROS - LQ2 (PROINFÂNCIA)	IND.SHOP/ INDSHOP	UN D	3	R\$ 590,00	R\$ 1.770,00
29	4.2.11.6	SECADORA DE ROUPAS 10 KG - SC (PROINFÂNCIA)	Electrolux/ST10	UN D	1	R\$ 1.569,66	R\$ 1.569,66
30	4.2.11.6	GELADEIRA DE USO DOMÉSTICO FROSTFREE - RF2 (PROINFÂNCIA)	ELECTROLUX/ DC35A	UN D	2	R\$ 1.334,99	R\$ 2.669,98
31	4.2.11.6	EXAUSTOR/VENTILADOR INDUSTRIAL PARA COIFA - EX (PROINFÂNCIA)	ARGE/ A-250	UN D	1	R\$ 158,69	R\$ 158,69
32	4.2.11.6	LIQUIDIFICADOR INDUSTRIAL 8L - LQ1 (PROINFÂNCIA)	COLOMBO/ INDUSTRIAL	UN D	1	R\$ 651,00	R\$ 651,00
<b>TOTAL: 65.629,66 (sessenta e cinco mil, seiscentos e vinte e nove reais e sessenta e seis centavos)</b>							

TERMO DE COMPROMISSO		Nº CONVÊNIO		EMPENHO			
Nº 201500407		*		2013NE687643			
				2013NE687651			
<b>LOTE 05 – EQUIPAMENTO/LIMPEZA</b>							
ITEM	SUBAÇÃO	DISCRIMINAÇÃO	MARCA	UND	QTD	UNIT. R\$	TOTAL R\$

*Handwritten signature*



MATÕES DO NORTE / MA  
PROC. 2403003/2024  
FLS. 2926  
RUBR. *ck*

PREFEITURA MUNICIPAL DE ALCÂNTARA

1	4.2.11.6	LIXEIRA 50 LITROS COM PEDAL - LX2 (PROINFÂNCIA)	MODELO MOVEIS/MMD251	UND	8	R\$ 82,50	R\$ 660,00
2	4.2.11.6	CONJUNTO DE LIXEIRA COMPOSTO POR 5 COLETORES - LX1 (PROINFÂNCIA)	WC/ W1.60	UND	2	R\$ 499,66	R\$ 999,32
3	4.2.11.6	CARROS COLETORES DE LIXO - CAP 120L - CL (PROINFÂNCIA)	JSN/ C120	UND	2	R\$ 239,61	R\$ 479,22
<b>TOTAL: R\$ 2.138,54 (dois mil, cento e trinta e oito reais e cinquenta e quatro centavos)</b>							

**Valor total: R\$ 174.658,10 (cento e setenta e quatro mil reais, seiscentos e cinquenta e oito reais e dez centavo)**

## 2. CLÁUSULA SEGUNDA – VIGÊNCIA

2.1. O prazo de vigência da contratação, tratando-se de serviços não contínuos, deve ficar adstrito à vigência do respectivo crédito orçamentário, nos termos do artigo 57, caput, da Lei nº 8.666, de 1993.

## 3. CLÁUSULA TERCEIRA – PREÇO

3.1. O valor do presente Termo de Contrato é de **R\$ 174.658,10 (cento e setenta e quatro mil reais, seiscentos e cinquenta e oito reais e dez centavo)**

3.2. No valor acima estão incluídas todas as despesas ordinárias diretas e indiretas decorrentes da execução contratual, inclusive tributos e/ou impostos, encargos sociais, trabalhistas, previdenciários, fiscais e comerciais incidentes, taxa de administração, frete, seguro e outros necessários ao cumprimento integral do objeto da contratação.

## 4. CLÁUSULA QUARTA – DOTAÇÃO ORÇAMENTÁRIA

4.1. As despesas decorrentes desta contratação estão programadas em dotação orçamentária própria, prevista no orçamento da União, para o exercício de 2018, na classificação abaixo:

1. SECRETARIA MUNICIPAL DE EDUCAÇÃO  
UNIDADE ORÇAMENTÁRIA: 02.005 – SECRETARIA DE EDUCAÇÃO  
PROJETO ATIVIDADE: 12.365.0008.2.050 MUNT. FUNC. DE ATIVIDADES DA PRE ESCOLA  
ELEMENTO DE DESPESA: 3.3.90.30.00 – MATERIAL DE CONSUMO
2. SECRETARIA MUNICIPAL DE EDUCAÇÃO





MATÕES DO NORTE / MA	
PROC.	2403003/2024
FLS.	2927
RUB.	4

PREFEITURA MUNICIPAL DE ALCÂNTARA

UNIDADE ORÇAMENTÁRIA: 02.005 – SECRETARIA DE EDUCAÇÃO  
PROJETO ATIVIDADE: 02.005.12.365.0008 UNIVERSALIZAÇÃO DO ENSINO INFANTIL  
ELEMENTO DE DESPESA: 4.4.90.52 Equipamentos e Material Permanente

## 5. CLÁUSULA QUINTA – PAGAMENTO

5.1. O prazo para pagamento e demais condições a ele referentes encontram-se previstos no Termo de Referência, anexo do Edital.

## 6. CLÁUSULA SEXTA – REAJUSTE E ALTERAÇÕES

6.1. Os preços são fixos e irredutíveis no prazo de um ano contado da data limite para a apresentação das propostas.

6.2. Eventuais alterações contratuais reger-se-ão pela disciplina do art. 65 da Lei nº 8.666, de 1993.

6.3. A CONTRATADA é obrigada a aceitar, nas mesmas condições contratuais, os acréscimos ou supressões que se fizerem necessários, até o limite de 25% (vinte e cinco por cento) do valor inicial atualizado do contrato.

6.4. As supressões resultantes de acordo celebrado entre as partes contratantes poderão exceder o limite de 25% (vinte e cinco por cento) do valor inicial atualizado do contrato.

## 7. CLÁUSULA SÉTIMA – GARANTIA DE EXECUÇÃO

7.1. Para o referido contrato não será exigido garantia para execução.

## 8. CLÁUSULA OITAVA - ENTREGA E RECEBIMENTO DO OBJETO

8.1. As condições de entrega e recebimento do objeto são aquelas previstas no Termo de Referência.

## 9. CLÁUSULA NONA - FISCALIZAÇÃO

9.1. A fiscalização da execução do objeto será efetuada por Comissão/Representante designado pela CONTRATANTE, na forma estabelecida no Termo de Referência.

## 10. CLÁUSULA DÉCIMA – OBRIGAÇÕES DA CONTRATANTE E DA CONTRATADA

10.1. As obrigações da CONTRATANTE e da CONTRATADA são aquelas previstas no Termo de Referência.

## 11. CLÁUSULA DÉCIMA PRIMEIRA – SANÇÕES ADMINISTRATIVAS

11.1. As sanções referentes à execução do contrato são aquelas previstas no Termo de Referência.

## 12. CLÁUSULA DÉCIMA SEGUNDA – RESCISÃO

12.1. O presente Termo de Contrato poderá ser rescindido nas hipóteses previstas no art. 78 da Lei nº 8.666, de 1993, com as consequências indicadas no art. 80 da mesma Lei, sem prejuízo das sanções aplicáveis.

17  
A. Araújo



MATÕES DO NORTE - MA
PROC. 2103003/2024
FLS. 2928
RUE. <i>[assinatura]</i>

## TURA MUNICIPAL DE ALCÂNTARA

12.2. É admissível a fusão, cisão ou incorporação da contratada com/em outra pessoa jurídica, desde que sejam observados pela nova pessoa jurídica todos os requisitos de habilitação exigidos na licitação original; sejam mantidas as demais cláusulas e condições do contrato; não haja prejuízo à execução do objeto pactuado e haja a anuência expressa da Administração à continuidade do contrato.

12.3. Os casos de rescisão contratual serão formalmente motivados, assegurando-se à CONTRATADA o direito à prévia e ampla defesa.

12.4. A CONTRATADA reconhece os direitos da CONTRATANTE em caso de rescisão administrativa prevista no art. 77 da Lei nº 8.666, de 1993.

12.5. O termo de rescisão será precedido de Relatório indicativo dos seguintes aspectos, conforme o caso:

- 12.5.1. Balanço dos eventos contratuais já cumpridos ou parcialmente cumpridos;
- 12.5.2. Relação dos pagamentos já efetuados e ainda devidos;
- 12.5.3. Indenizações e multas.

### 13. CLÁUSULA DÉCIMA TERCEIRA – VEDAÇÕES

13.1. É vedado à CONTRATADA:

- 13.1.1. Caucionar ou utilizar este Termo de Contrato para qualquer operação financeira;
- 13.1.2. Interromper a execução contratual sob alegação de inadimplemento por parte da CONTRATANTE, salvo nos casos previstos em lei.

### 14. CLÁUSULA DÉCIMA QUARTA – DOS CASOS OMISSOS.

14.1. Os casos omissos serão decididos pela CONTRATANTE, segundo as disposições contidas na Lei nº 8.666, de 1993, na Lei nº 10.520, de 2002 e demais normas federais de licitações e contratos administrativos e, subsidiariamente, segundo as disposições contidas na Lei nº 8.078, de 1990 - Código de Defesa do Consumidor - e normas e princípios gerais dos contratos.

### 15. CLÁUSULA DÉCIMA QUINTA – PUBLICAÇÃO

15.1. Incumbirá à CONTRATANTE providenciar a publicação deste instrumento, por extrato, no Diário Oficial da Estado ou Município, no prazo previsto na Lei nº 8.666, de 1993.

### 16. CLÁUSULA DÉCIMA SEXTA – FORO

16.1. Fica eleito o foro da comarca desta Cidade de Alcântara - MA, com renúncia expressa de qualquer outro, por mais privilegiado que seja para dirimir quaisquer dúvidas oriundas do presente instrumento contratuais

16.2. Para firmeza e validade do pactuado, o presente Termo de Contrato foi lavrado em duas (duas) vias de igual teor, que, depois de lido e achado em ordem, vai assinado pelos contraentes.

Alcântara, 04 de dezembro de 2018

Prefeitura Municipal de Alcântara, sito à Praça da Matriz, 01 – Centro - 65.250-000 - Alcântara – Maranhão.

18  
*[assinatura]*



MATÕES DO NORTE / MA
PROC 2103003 / 2024
FLS. 2929
RUE

PREFEITURA MUNICIPAL DE ALCÂNTARA

*Rowsyklé Araújo Chaves*  
**ROWSYKLÉ ARAÚJO CHAVES**  
SECRETÁRIA MUNICIPAL DE EDUCAÇÃO  
CONTRATANTE

*Fernando da Silva Furtado*  
**FERNANDO DA SILVA FURTADO**  
IMPÉRIO EMPREENDIMENTO EIRELI - ME  
CPF nº 011.666.743-55  
CONTRATADA

TESTEMUNHAS:

1-

2-

REPÚBLICA FEDERATIVA DO BRASIL  
ESTADO DA PARAIBA  
CARTÓRIO AZEVEDO BASTOS  
FUNDADO EM 1888

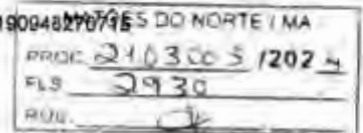

PRIMEIRO REGISTRO CIVIL DE NASCIMENTO E ÓBITOS E PRIVATIVO DE CASAMENTOS, INTERDIÇÕES E TUTELAS DA COMARCA DE JOÃO PESSOA

Av. Epitácio Pessoa, 1145 Bairro dos Estados 58030-00, João Pessoa PB  
Tel.: (83) 3244-5404 / Fax: (83) 3244-5484  
http://www.azevedobastos.not.br  
E-mail: cartorio@azevedobastos.not.br



### DECLARAÇÃO DE SERVIÇO DE AUTENTICAÇÃO DIGITAL

O Bel. Váiber Azevedo de Miranda Cavalcanti, Oficial do Primeiro Registro Civil de Nascimentos e Óbitos e Privativo de Casamentos, Interdições e Tutelas com atribuição de autenticar e reconhecer firmas da Comarca de João Pessoa Capital do Estado da Paraíba, em virtude de Lei, etc...

DECLARA para os devidos fins de direito que, o documento em anexo identificado individualmente em cada Código de Autenticação Digital\* ou na referida sequência, foi autenticado de acordo com as Legislações e normas vigentes\*.

DECLARO ainda que, para garantir transparência e segurança jurídica de todos os atos oriundos da atividade Notarial e Registral no Estado da Paraíba, foi instituído pela Lei Nº 10.132, de 06 de novembro de 2013, a aplicação obrigatória de um Selo Digital de Fiscalização Extrajudicial em todos os atos de notas e registro, composto de um código único (por exemplo; Selo Digital: ABC12345-X1X2) e dessa forma, cada autenticação processada pela nossa Serventia pode ser verificada e confirmada tantas vezes quanto for necessário através do site do Tribunal de Justiça do Estado da Paraíba, endereço <https://corregedoria.tjpb.jus.br/selo-digital/>

A autenticação digital do documento faz prova de que, na data e hora em que ela foi realizada, a empresa IMPERIO EMPREENDIMENTOS EIRELI tinha posse de um documento com as mesmas características que foram reproduzidas na cópia autenticada, sendo da empresa IMPERIO EMPREENDIMENTOS EIRELI a responsabilidade, única e exclusiva, pela idoneidade do documento apresentado a este Cartório.

Esta DECLARAÇÃO foi emitida em 26/05/2020 21:12:48 (hora local) através do sistema de autenticação digital do Cartório Azevedo Bastos, de acordo com o Art. 1º, 10º e seus §§ 1º e 2º da MP 2200/2001, como também, o documento eletrônico autenticado contém o Certificado Digital do titular do Cartório Azevedo Bastos, poderá ser solicitado diretamente a empresa IMPERIO EMPREENDIMENTOS EIRELI ou ao Cartório pelo endereço de e-mail [autentica@azevedobastos.not.br](mailto:autentica@azevedobastos.not.br)

Para informações mais detalhadas deste ato, acesse o site <https://autdigital.azevedobastos.not.br> e informe o Código de Consulta desta Declaração.

A consulta desta Declaração estará disponível em nosso site.

\*Código de Autenticação Digital: 94101402190948270715-1 94101402190948270715-19

\*Legislações Vigentes: Lei Federal nº 8.935/94, Lei Federal nº 10.406/2002, Medida Provisória nº 2200/2001, Lei Federal nº 13.105/2015, Lei Estadual nº 8.721/2008, Lei Estadual nº 10.132/2013 e Provimento CGJ N° 003/2014.

O referido é verdade, dou fé.

#### CHAVE DIGITAL

00005b1d734fd94f057f2d69fe6bc05b6b033d9d91c3b2284de4aee41e455620daff34779f65fed0cbd6aa0b60b5af86f54fc30820427ebb4e7a8c69c53df6b210b7ec74fc9cec5fb8388dbbdf237f

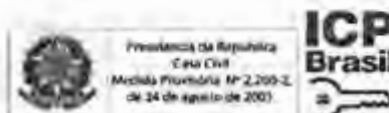



RECEBEMOS DE IMPERIO EMPREENDIMENTOS EIRELI OS PRODUTOS E/OU SERVIÇOS CONSTANTES DA NOTA FISCAL ELETRÔNICA INDICADA ABAIXO. EMISSÃO: 28/12/2018 VALOR TOTAL: R\$ 134.146,28 DESTINATÁRIO: MUNICÍPIO DE ALCANTARA - R. GRANDE, SN CENTRO Alcantara-MA

NF-e

Nº. 000.000.167  
Série 001

DATA DE RECEBIMENTO:

IDENTIFICAÇÃO E ASSINATURA DO RECEBEDOR:

PROC. 240500312024  
FLR 2931  
RUBR. 07

IDENTIFICAÇÃO DO EMITENTE

**IMPERIO EMPREENDIMENTOS EIRELI**

RUA CORONEL PEDRO BOGEA, 246 - A  
CENTRO - 65715-000  
Lago da Pedra - MA Fone/Fax: 99981610606

**DANFE**

Documento Auxiliar da Nota Fiscal Eletrônica

0 - ENTRADA  
1 - SAÍDA

1

Nº. 000.000.167  
Série 001  
Folha 1/3



CHAVE DE ACESSO

2118 1204 9668 5300 0133 5500 1000 0001 6716 0020 2005

Consulta de autenticidade no portal nacional da NF-e  
www.nfe.fazenda.gov.br/portal ou no site da Sefaz Autorizadora

NATUREZA DA OPERAÇÃO

**VENDA DE MERCADORIAS**

PROTOCOLO DE AUTORIZAÇÃO DE USO

421180028382958 - 28/12/2018 09:32:30

INSCRIÇÃO ESTADUAL

124706720

INSCRIÇÃO ESTADUAL DO SUBST. TRIBUT

CNPJ / CPF

04.966.853/0001-33

DESTINATÁRIO / REMETENTE

NOME / RAZÃO SOCIAL

**MUNICÍPIO DE ALCANTARA**

CNPJ / CPF

06.000.244/0001-50

DATA DA EMISSÃO

28/12/2018

ENDEREÇO

**R GRANDE, SN**

BAIRRO / DISTRITO

**CENTRO**

CEP

65250-000

DATA DA SAÍDA/ENTRADA

28/12/2018

MUNICÍPIO

**Alcantara**

UF

MA

INSCRIÇÃO ESTADUAL

HORA DA SAÍDA/ENTRADA

08:27:00

CÁLCULO DO IMPOSTO

BASE DE CÁLC. DO ICMS	VALOR DO ICMS	BASE DE CÁLC. ICMS ST	VALOR DO ICMS SUBST.	V. IMP. IMPORTAÇÃO	V. ICMS UF REMET.	VALOR DO PCP	VALOR DO PIS	V. TOTAL PRODUTOS
0,00	0,00	0,00	0,00	0,00	0,00	0,00	0,00	134.146,28
VALOR DO FRETE	VALOR DO SEGURO	DESCONTO	OUTRAS DESPESAS	VALOR TOTAL IPI	V. ICMS UF DEST.	V. TOT. TRIB.	VALOR DA COPS	V. TOTAL DA NOTA
0,00	0,00	0,00	0,00	0,00	0,00	0,00	0,00	134.146,28

TRANSPORTADOR / VOLUMES TRANSPORTADOS

NOME / RAZÃO SOCIAL	FRETE POR CONTA	CÓDIGO ANTT	PLACA DO VEÍCULO	UF	CNPJ / CPF
	(9) Sem Frete				
ENDEREÇO	MUNICÍPIO	UF	INSCRIÇÃO ESTADUAL		
QUANTIDADE	ESPÉCIE	MARCA	NUMERAÇÃO	PESO BRUTO	PESO LÍQUIDO

DADOS DOS PRODUTOS / SERVIÇOS

CÓDIGO PRODUTO	DESCRIÇÃO DO PRODUTO / SERVIÇO	NCM/SH	QCSOSN	CPQP	UN	QUANT	VALOR UNIT	VALOR TOTAL	B CÁLC ICMS	VALOR ICMS	VALOR IPI	ALÍQ. ICMS	ALÍQ. IPI
147857	QUADROS BRANCOS TIPO LOUSA MAGNETICA - QB2 (PROINFÂNCIA) FV	96100000	0102	5102	UND	2,0000	424,6400	849,28	0,00	0,00		0,00	
897235	CONJUNTO PARA ALUNO TAMANHO 03 - C/A - 03 (PROINFÂNCIA) FV	39261000	0102	5102	CONJ	24,0000	124,0000	2.976,00	0,00	0,00		0,00	
987857	CADEIRA FIXA EMPILHÁVEL - C8 (PROINFÂNCIA) TOP PLASTIC	94017100	0102	5102	UND	4,0000	79,8400	319,36	0,00	0,00		0,00	
333857	CONJUNTO PARA PROFESSOR - CJP-01 (PROINFÂNCIA) FV	39261000	0102	5102	CONJ	4,0000	205,0000	820,00	0,00	0,00		0,00	
987854	ARMARIO ROUPEIRO EM AÇO COM 12 PORTAS - AM2 (PROINFÂNCIA) MODELO MOVEIS	94032000	0102	5102	UND	4,0000	620,0000	2.480,00	0,00	0,00		0,00	
852987	ARMARIO ALTO EM AÇO COM DUAS PORTAS DE ABRIR - AM4 (PROINFÂNCIA) MODELO MOVEIS	94032000	0102	5102	UND	4,0000	550,4900	2.201,96	0,00	0,00		0,00	
987857	TUNEL LUDICO EM POLIETILENO - TL (PROINFÂNCIA) FV	94039090	0102	5102	UND	1,0000	1.243,1700	1.243,17	0,00	0,00		0,00	
7456	PLACA DE TATAME EM EVA (CRECHES I, II E III), DIMENSÕES: 1000 MM X 1000 MM ESPESSURA 20 MM - TA1 (PROINFÂNCIA) FV	57050000	0102	5102	UND	41,0000	47,0100	1.927,41	0,00	0,00		0,00	
789854	SOFA EM MATERIAL LAVAVEL - SF1 (PROINFÂNCIA) FV	42010010	0102	5102	UND	1,0000	454,7200	454,72	0,00	0,00		0,00	
741258	CONJUNTO DE COLCHONETE PARA REPOUSO (4 UNIDADES) - CO3 (PROINFÂNCIA) FV	94042900	0102	5102	UND	12,0000	376,0000	4.512,00	0,00	0,00		0,00	
789658	BANCO RETANGULAR MONOBLOCO - B1 (PROINFÂNCIA) FV	94037000	0102	5102	UND	12,0000	424,2600	5.091,12	0,00	0,00		0,00	
852147	ARMARIO PARA PRIMEIROS SOCORROS - AM3 (PROINFÂNCIA) MODELO MOVEIS	30065000	0102	5102	UND	1,0000	552,0000	552,00	0,00	0,00		0,00	
852147	QUADROS BRANCOS TIPO LOUSA MAGNETICA QB2 (PROINFÂNCIA) FV	96100000	0102	5102	UND	6,0000	308,8500	1.853,10	0,00	0,00		0,00	
741258	CASINHA DE BONECA MULTICOLORIDA EM POLIETILENO - CS (PROINFÂNCIA) XALINGO	95030022	0102	5102	UND	1,0000	1.899,0000	1.899,00	0,00	0,00		0,00	
369852	MESA DE TRABALHO EM TAMPO UNICO - M6 (PROINFÂNCIA) FV	94033000	0102	5102	UND	4,0000	359,5000	1.438,00	0,00	0,00		0,00	
741789	MESA DE REUNIAO - M7 (PROINFÂNCIA) FV	94033000	0102	5102	UND	1,0000	269,2900	269,29	0,00	0,00		0,00	
741258	ESCORREGADOR COM RAMPA E UMA ESCADA DE DEGRAUS EM POLIETILENO - ES (PROINFÂNCIA) XALINGO	39211900	0102	5102	UND	1,0000	373,9500	373,95	0,00	0,00		0,00	
741258	BALANÇO DE 4 LUGARES COM ESTRUTURA PRINCIPAL EM AÇO CARBONO - BA (PROINFÂNCIA) FV	39211900	0102	5102	UND	1,0000	1.004,0000	1.004,00	0,00	0,00		0,00	

DADOS ADICIONAIS

INFORMAÇÕES COMPLEMENTARES:

Valor Aproximado dos Tributos: R\$ 0,00

RESERVADO AO FISCO

IDENTIFICAÇÃO DO EMITENTE

# IMPERIO EMPREENDIMENTOS EIRELI

RUA CORONEL PEDRO BOGEA, 246 - A  
CENTRO - 65715-000  
Lago da Pedra - MA Fone/Fax: 99981610606

## DANFE

Documento Auxiliar da Nota  
Fiscal Eletrônica

0 - ENTRADA  
1 - SAIDA

1

Nº. 000.000.167  
Série 001  
Folha 2/3



CHAVE DE ACESSO

2118 1204 9668 5300 0133 5500 1000 0001 6716 0020 2005

Consulta de autenticidade no portal nacional da NF-e  
www.nfe.fazenda.gov.br/portal ou no site da Sefaz Autorizadora

NATUREZA DA OPERAÇÃO

VENDA DE MERCADORIAS

MATOES DO NORTE

421180028382958 - 28/12/2018 09:32:30

INSCRIÇÃO ESTADUAL

124706720

INSCRIÇÃO ESTADUAL DO SUBST. TRIBUT.

03003/2024

CNPJ / CPF

04.966.853/0001-33

DADOS DOS PRODUTOS / SERVIÇOS

CÓDIGO PRODUTO	DESCRIÇÃO DO PRODUTO / SERVIÇO	NCM/SH	QCSOM	CFOP	UN	QUANT	VALOR UNIT	VALOR TOTAL	B.CÁLC ICMS	VALOR ICMS	VALOR IPI	ALIQ. ICMS	ALIQ. IPI
741258	QUADRO MURAL DE FELTRO - QM (PROINFÂNCIA) FV	59111000	0102	5102	UND	8,0000	76,2500	610,00	0,00	0,00	0,00		
741258	GIRA-GIRA OU CARROSEL - CR (PROINFÂNCIA) FV	95030099	0102	5102	UND	1,0000	699,0000	699,00	0,00	0,00	0,00		
852478	CADEIRA PARA CRIANÇAS DE 5 A 6 ANOS - CA (PROINFÂNCIA) FV	94018000	0102	5102	UND	16,0000	31,3800	502,08	0,00	0,00	0,00		
290074	CONJUNTO DE COLCHONETE PARA TROCADOR (3 UNIDADES) - CO2 (PROINFÂNCIA) FV	94042900	0102	5102	UND	2,0000	138,0000	276,00	0,00	0,00	0,00		
741258	CADEIRA FIXA COM BRAÇOS - C7 (PROINFÂNCIA) TOP PLASTIC	94018000	0102	5102	UND	10,0000	77,0000	770,00	0,00	0,00	0,00		
852147	GANGORRA COM MANOPLAS DUPLAS EM POLIETILENO - GA (PROINFÂNCIA) XALINGO	83062900	0102	5102	UND	1,0000	519,0400	519,04	0,00	0,00	0,00		
987456	POLTRONA INDIVIDUAL ESTOFADA - PO (PROINFÂNCIA) MODELO MOVEIS	94018000	0102	5102	UND	4,0000	475,0000	1.900,00	0,00	0,00	0,00		
987741	BERÇO COM COLCHÃO - BC1 (PROINFÂNCIA) EUROSSONO	94035000	0102	5102	UND	16,0000	425,0000	6.800,00	0,00	0,00	0,00		
852478	CADEIRA ALTA PARA ALIMENTAÇÃO DE CRIANÇAS - C1 (PROINFÂNCIA) MODELO MOVEIS	94018000	0102	5102	UND	6,0000	161,5900	969,54	0,00	0,00	0,00		
852478	CONJUNTO PARA ALUNO TAMANHO 01 - CIA-01 (PROINFÂNCIA) MODELO MOVEIS	39261000	0102	5102	CONJ	24,0000	180,0000	4.320,00	0,00	0,00	0,00		
963258	ARMARIO ROUPEIRO EM AÇO COM 16 PORTAS - AM1 (PROINFÂNCIA) MODELO MOVEIS	94032000	0102	5102	UND	4,0000	1.159,9900	4.639,96	0,00	0,00	0,00		
852789	QUADRO DE AVISOS METALICO - QC (PROINFÂNCIA) FV	94032000	0102	5102	UND	2,0000	203,6300	407,26	0,00	0,00	0,00		
852147	MESAS PARA CRIANÇAS DE 5 A 6 ANOS - M4 (PROINFÂNCIA) MODELO MOVEIS	94037000	0102	5102	UND	8,0000	108,0000	864,00	0,00	0,00	0,00		
852581	MESA PARA REFEIÇÃO DE ADULTOS CIRCULAR M8 (PROINFÂNCIA) MODELO MOVEIS	94037000	0102	5102	UND	1,0000	309,0000	309,00	0,00	0,00	0,00		
852369	CONJUNTO COLETIVO TAMANHO 01 - C1C -01 (PROINFÂNCIA) MODELO MOVEIS	39261000	0102	5102	CONJ	16,0000	380,0000	6.080,00	0,00	0,00	0,00		
987456	MESA RETANGULAR MONOBLOCO - M1 (PROINFÂNCIA) MODELO MOVEIS	94037000	0102	5102	UND	6,0000	760,3200	4.561,92	0,00	0,00	0,00		
852147	ARQUIVO DESLIZANTE EM CHAPA DE AÇO - AQ1 (PROINFÂNCIA)	94032000	0102	5102	UND	2,0000	535,0000	1.070,00	0,00	0,00	0,00		
852147	CADEIRA GIRATORIA COM BRAÇOS - C6 (PROINFÂNCIA) MODELO MOVEIS	94013090	0102	5102	UND	4,0000	203,9800	815,92	0,00	0,00	0,00		
741258	APARELHO DE AR CONDICIONADO SPLIT 12000 BTUS - AR3 (PROINFÂNCIA) AGRATTO	84151011	0102	5102	UND	2,0000	1.159,9900	2.319,98	0,00	0,00	0,00		
789524	APARELHO DE MICROSYSTEM COM KARAOKE MS (PROINFÂNCIA) MONDIAL	85185000	0102	5102	UND	9,0000	340,0000	3.060,00	0,00	0,00	0,00		
000874	APARELHO DE DVD - (PROINFÂNCIA) MONDIAL	85185000	0102	5102	UND	2,0000	122,3300	244,66	0,00	0,00	0,00		
852147	CARROS COLETORES DE LIXO - CAP 120L - CL (PROINFÂNCIA) TOP PLASTIC	39249000	0102	5102	UND	2,0000	239,6100	479,22	0,00	0,00	0,00		
852147	APARELHO DE AR CONDICIONADO SPLIT 18000 BTUS - AR2 (PROINFÂNCIA) AGRATTO	84151011	0102	5102	UND	1,0000	1.830,0000	1.830,00	0,00	0,00	0,00		
509789	FREEZER VERTICAL - FZ (PROINFÂNCIA) ESMALTEC	84184000	0102	5102	UND	1,0000	2.589,3300	2.589,33	0,00	0,00	0,00		
987456	TELEVISÃO DE LCD 32 (PROINFÂNCIA) AOC	85287200	0102	5102	UND	2,0000	1.141,6200	2.283,24	0,00	0,00	0,00		
741258	FOGÃO 04 BOCAS DE USO DOMESTICO - FG2 (PROINFÂNCIA) ESMALTEC	85166000	0102	5102	UND	1,0000	5.189,2000	5.189,20	0,00	0,00	0,00		
789654	CONJUNTO DE LIXEIRA COMPOSTO POR 5 COLETORES - LX1 (PROINFÂNCIA) TOP PLASTIC	39249000	0102	5102	CONJ	2,0000	499,6600	999,32	0,00	0,00	0,00		
741250	MEXER DE ALIMENTOS - MX (PROINFÂNCIA) EQUIPAMENTOS MONDIAL	85094050	0102	5102	UND	1,0000	122,3400	122,34	0,00	0,00	0,00		
852147	CENTRÍPUGA DE FRUTAS DE 800W - CT (PROINFÂNCIA) MONDIAL	85094040	0102	5102	UND	1,0000	189,9900	189,99	0,00	0,00	0,00		
369847	BALANÇA PLATAFORMA 150KG - BL2 (PROINFÂNCIA) WEMELY	84231000	0102	5102	UND	1,0000	793,9800	793,98	0,00	0,00	0,00		
852147	PURIFICADOR DE ÁGUA - PR (PROINFÂNCIA) IBBL	84186931	0102	5102	UND	3,0000	735,0000	2.205,00	0,00	0,00	0,00		
852147	FORNO MICROONDAS 30L - M1 (PROINFÂNCIA) MONDIAL	85185000	0102	5102	UND	2,0000	350,9000	701,80	0,00	0,00	0,00		
852147	BEBEDOURO ELETRICO CONJUGADO COM DUAS COLUNAS - BB1 (PROINFÂNCIA) IBBL	84186931	0102	5102	UND	6,0000	1.097,5000	6.585,00	0,00	0,00	0,00		
852147	APARELHO DE AR CONDICIONADO SPLIT 30000 BTUS - AR1 (PROINFÂNCIA) AGRATTO	84151011	0102	5102	UND	1,0000	2.479,8000	2.479,80	0,00	0,00	0,00		
852147	PROCESSADOR DE ALIMENTOS/CENTRÍPUGA (DOMESTICO)- MT (PROINFÂNCIA) MONDIAL	85094050	0102	5102	UND	1,0000	500,0000	500,00	0,00	0,00	0,00		
002545	CAFETEIRA ELETRICA - CF (PROINFÂNCIA) MONDIAL	85187100	0102	5102	UND	1,0000	150,3500	150,35	0,00	0,00	0,00		
025741	ESPRESSO DE FRUTAS CITRICAS - EP (PROINFÂNCIA) MONDIAL	82055100	0102	5102	UND	1,0000	633,7500	633,75	0,00	0,00	0,00		

IDENTIFICAÇÃO DO EMITENTE

**IMPERIO EMPREENDIMENTOS EIRELI**RUA CORONEL PEDRO BOGEA, 246 - A  
CENTRO - 65715-000  
Lago da Pedra - MA Fone/Fax: 99981610606**DANFE**Documento Auxiliar da Nota  
Fiscal Eletrônica0 - ENTRADA  
1 - SAÍDA

1

Nº. 000.000.167  
Série 001

CHAVE DE ACESSO

2118 1204 9668 5300 0133 5500 1000 0001 6716 0020 2005

Consulta de autenticidade no portal nacional da NF-e

www.nfe.fazenda.gov.br/portal ou no site da Sefaz Autorizadora

NATUREZA DA OPERAÇÃO

**VENDA DE MERCADORIAS**

ESTADO DO NORTE

PROC. 2103003/202

DE SUBST. TRIBUT. 2933

RUBR. 08

PROTOCOLO DE AUTORIZAÇÃO DE USO

42180028382958 - 28/12/2018 09:32:30

INSCRIÇÃO ESTADUAL

124706720

INSCRIÇÃO ESTADUAL

CNPJ / CPF

04.966.853/0001-33

**DADOS DOS PRODUTOS / SERVIÇOS**

CÓDIGO PRODUTO	DESCRIÇÃO DO PRODUTO / SERVIÇO	NCM/SH	QCSOSH	CPQP	UN	QUANT	VALOR UNIT	VALOR TOTAL	B.CALC ICMS	VALOR ICMS	VALOR IPI	ALIQ ICMS	ALIQ IPI
025874	FOGÃO INDUSTRIAL 06 BOCAS - FGI (PROINFÂNCIA) MODELO MOVEIS	85166000	0102	5102	UND	1,0000	5.403,0000	5.403,00	0,00	0,00		0,00	
741258	VENTILADORES DE TETO - VT- (PROINFÂNCIA) LOREN CID	84145120	0102	5102	UND	19,0000	76,3300	1.450,27	0,00	0,00		0,00	
741258	MAQUINA DE LAVAR ROUPA CAPACIDADE DE 8 KG-MQ (PROINFÂNCIA) ELETROLUX	84502090	0102	5102	UND	1,0000	1.034,9800	1.034,98	0,00	0,00		0,00	
741258	FERRO ELETRICO A SECO - FR (PROINFÂNCIA) MONDIAL	85164000	0102	5102	UND	2,0000	62,0800	124,16	0,00	0,00		0,00	
147852	BALANÇA DIGITAL 15KG- BL1 (PROINFÂNCIA) FV	84231000	0102	5102	UND	1,0000	647,6000	647,60	0,00	0,00		0,00	
852147	GELADEIRA VERTICAL INDUSTRIAL 4 PORTAS RF1 (PROINFÂNCIA) SO AÇO	84181000	0102	5102	UND	1,0000	3.900,0000	3.900,00	0,00	0,00		0,00	
987456	BATEDEIRA PLANETARIA 5 LITROS - BT1 (PROINFÂNCIA) MONDIAL	85094020	0102	5102	UND	1,0000	1.594,0000	1.594,00	0,00	0,00		0,00	
852147	BATEDEIRA PLANETARIA 20 LITROS - BT2 (PROINFÂNCIA) MONDIAL	85094020	0102	5102	UND	1,0000	3.450,0000	3.450,00	0,00	0,00		0,00	
852147	MAQUINA DE LAVAR LOUÇAS INDUSTRIAL TIPO MONOCAMARA - LV (PROINFÂNCIA) MONDIAL	84222000	0102	5102	UND	1,0000	9.150,0000	9.150,00	0,00	0,00		0,00	
025698	ESTERILIZADOR DE MAMAEIRAS PARA MICROONDAS- ES (PROINFÂNCIA) FV	84192000	0102	5102	UND	2,0000	88,9500	177,90	0,00	0,00		0,00	
852147	LIQUIDIFICADOR SEMI-INDUSTRIAL 2 LITROS LQ2 (PROINFÂNCIA) COLOMBO	85094010	0102	5102	UND	3,0000	590,0000	1.770,00	0,00	0,00		0,00	
852147	SECADORA DE ROUPAS 10 KG - SC (PROINFÂNCIA) ELETROLUX	84219110	0102	5102	UND	1,0000	1.569,6600	1.569,66	0,00	0,00		0,00	
528741	GELADEIRA DE USO DOMESTICO FROSTFREE - RF2 (PROINFÂNCIA) ESMAL TEC	84181000	0102	5102	UND	2,0000	1.334,9900	2.669,98	0,00	0,00		0,00	
025874	LIXEIRA 50 LITROS COM PEDAL - LX2 (PROINFÂNCIA) TOP PLASTIC	39249000	0102	5102	UND	6,0000	82,5000	660,00	0,00	0,00		0,00	
741258	EXAUSTOR/VENTILADOR INDUSTRIAL PARA COIFA - EX (PROINFÂNCIA) LORENCIT	84149020	0102	5102	UND	1,0000	158,6900	158,69	0,00	0,00		0,00	
741258	LIQUIDIFICADOR INDUSTRIAL 8L - LQ1 (PROINFÂNCIA) COLOMBO	85094010	0102	5102	UND	1,0000	651,0000	651,00	0,00	0,00		0,00	



MATÕES DO NORTE / MA  
 280303/2024  
 FLS 2934  
 PLS

RECEBEMOS DE IMPERIO EMPREENDIMENTOS EIRELI OS PRODUZOS/SERVÇOS CONSTANTES DA NOTA FISCAL Nº 000.000.166	
DATA DE RECEBIMENTO	IDENTIFICAÇÃO E ASSINATURA DO RECEBEDOR

<b>IMPERIO EMPREENDIMENTOS EIRELI</b>  RUA CORONEL PEDRO BOGEA, 246 - A - CENTRO, Lago da Pedra, MA - CEP: 65715000 - Fone/Fax: 99981610606	<b>DANFE</b> Documento Auxiliar da Nota Fiscal Eletrônica 0 - Entrada 1 - Saída <b>1</b> Nº 000.000.166 SÉRIE: 1 Página 1 de 2	CONTRAÇÃO DO FISCO  CHAVE DE ACESSO 2118 1204 9668 5300 0133 5500 1000 0001 6610 8000 0864 Consulta de autenticidade no portal nacional da NF-e www.nfe.fazenda.gov.br/portal ou no site da Sefaz Autorizadora
---	--	---

NATUREZA DA OPERAÇÃO VENDA DE MERCADORIAS		PROTOCOLO DE AUTORIZAÇÃO DE USO 421180027883107 - 21/12/2018 11:14
INSCRIÇÃO ESTADUAL 124706720	INSCRIÇÃO ESTADUAL DO SEBST. TRIB.	CNPJ 04.966.853/0001-33

DESTINATÁRIO/REMETENTE		CNPICPJ 06.000.244/0001-50	DATA DA EMISSÃO 21/12/2018
NOME/RAZÃO SOCIAL MUNICÍPIO DE ALCANTARA		CEP 65250-000	DATA DE ENTRADA/SAÍDA 21/12/2018
ENDEREÇO R GRANDE, SN -	BARRIO/DISTRITO CENTRO	UF MA	HORA DE ENTRADA/SAÍDA 11:11
MUNICÍPIO Alcantara	FONE/FAX	DISCRICÃO ESTADUAL	

FATURA

CÁLCULO DO IMPOSTO		BASE DE CÁLCULO DO ICMS	VALOR DO ICMS	BASE DE CÁLCULO DO ICMS ST	VALOR DO ICMS ST	VALOR TOTAL DOS PRODUTOS
		0,00	0,00	0,00	0,00	20.255,91
VALOR DO PRETE	VALOR DO SEGURO	DESCONTO	OUTRAS DESPESAS ACESSÓRIAS	VALOR DO IPI	VALOR TOTAL DA NOTA	
0,00	0,00	0,00	0,00	0,00	20.255,91	

TRANSPORTADOR/VOLUMES TRANSPORTADOS		PRETE POR CONTA 9 - Sem Frete	CÓDIGO ANTT	PLACA DO VEÍCULO	UF	CNPICPJ
ENDEREÇO		MUNICÍPIO		UF	INSCRIÇÃO ESTADUAL	
QUANTIDADE	ESPÉCIE	MARCA	NUMERAÇÃO	PESO BRUTO	PESO LÍQUIDO	

CÓDIGO	DESCRIÇÃO DO PRODUTO/SERVIÇO	NOM/SH	CST	CPOP	UNID.	QTD.	VLR. UNIT.	VLR. TOTAL	BC ICMS	VLR. ICMS	VLR. IPI	ALIQ. ICMS	ALIQ. IPI
147854	CONJUNTO DE AVIÃO BIPLANO - MADEIRA FV	95030098	0102	5102	UND	2,0000	210,0000	420,00					
222361	BANDINHA RITMICA FV	95030091	0102	5102	UND	4,0000	145,5000	582,00					
321456	CONJUNTO DE BONECA BEBE BRANCA - VINIL FV	95030022	0102	5102	UND	1,0000	330,0000	330,00					
800345	CONJUNTO DE CAMINHÃO COLETOR DE LIXO PLASTICO FV	95030080	0102	5102	UND	2,0000	277,2500	554,50					
741258	CONJUNTO DE MAQUINA FOTOGRAFICA / PLASTICO FV	95030099	0102	5102	UND	2,0000	200,4000	400,80					
741953	CONJUNTO FANTOCHE FAMILIA BRANCA FV	95030022	0102	5102	UND	1,0000	45,2700	45,27					
987410	GELADEIRA - MDF FV	95030080	0102	5102	UND	5,0000	110,0000	550,00					
852140	CONJUNTO DE BOLAS DE FUTEBOL - VINIL FV	95066200	0102	5102	UND	1,0000	53,7000	53,70					
569857	TEATRO DE FANTOCHE - TECIDO FV	95030099	0102	5102	UND	1,0000	30,7600	30,76					
555980	CONJUNTO DE BERÇO PARA BONECAS - METAL FV	95030099	0103	5102	UND	3,0000	209,5000	628,50					
852258	CONJUNTO FANTOCHE FAMILIA NEGRA FV	95030099	0102	5102	UND	1,0000	41,0000	41,00					
369780	CONJUNTO DE QUEBRA - CABEÇA PROGRESSIVO PAPELAO FV	95030070	0102	5102	UND	10,0000	40,0000	400,00					
369741	CONJUNTO DE BONECO MENINO NEGRO - VINIL FV	95030022	0102	5102	UND	1,0000	290,0000	290,00					
741105	CONJUNTO DE BONECA MENINA NEGRA - VINIL FV	95030022	0102	5102	UND	1,0000	290,0000	290,00					
789654	CONJUNTO DE FANTOCHE ANIMAIS DOMESTICOS FV	95030099	0102	5102	UND	1,0000	35,0000	35,00					
147852	CAVALO DE BALANÇO - MADEIRA FV	95030080	0102	5102	UND	10,0000	120,0000	1.200,00					

CÁLCULO DO ISSQN		INSCRIÇÃO MUNICIPAL	VALOR TOTAL DOS SERVIÇOS	BASE DE CÁLCULO DO ISSQN	VALOR DO ISSQN
------------------	--	---------------------	--------------------------	--------------------------	----------------

DADOS ADICIONAIS	
INFORMAÇÕES COMPLEMENTARES	RESERVADO AO FISCO

**IMPERIO EMPREENDIMENTOS  
EIRELI**

 RUA CORONEL PEDRO BOGEA, 246 - A - CENTRO, Lago da  
 Pedra, MA - CEP: 65715000 - Fone/Fax: 99981610606

**DANFE**

 Documento Auxiliar da Nota  
 Fiscal Eletrônica

 0 - Entrada  
 1 - Saída

1

Nº 000.000.166

SÉRIE: 1

Página 2 de 2

## CONTROLE DO FISCO



## CHAVE DE ACESSO

2118 1204 9668 5300 0133 5500 1000 0001 6610 8000 0864

 Consulta de autenticidade no portal nacional da  
 NF-e www.nfe.fazenda.gov.br/portal ou no site  
 da Sefaz Autorizadora

## NATUREZA DA OPERAÇÃO

VENDA DE MERCADORIAS

## PROTOCOLO DE AUTORIZAÇÃO DE USO

421180027883107 - 21/12/2018 11:14

## INSCRIÇÃO ESTADUAL

124706720

## INSCRIÇÃO ESTADUAL DO SUBST. TRIB.

## CNPJ

04.966.853/0001-33

## DADOS DO PRODUTO/SERVIÇO

CÓDIGO	DESCRIÇÃO DO PRODUTO/SERVIÇO	NCM/SH	EST	CFOP	UNID.	QTD.	VLB. UNIT.	VLB. TOTAL	BC ICMS	VLB. ICMS	VLB. IPI	ALIQ. ICMS	ALIQ. IPI
741258	CONJUNTO DE BONECA BEBE NEGRA - VINIL FV	95030022	0102	5102	LND	1,0000	330,0000	330,00					
321852	CONJUNTO DE BOLAS DE BASQUETE - VINIL FV	95066200	0102	5102	UND	1,0000	50,4000	50,40					
741789	TEATRO DE PANTOCHE - MADEIRA FV	95030099	0102	5102	UND	1,0000	65,0400	65,04					
123654	CONJUNTO DE ENCAIXE DE BLOCOS - MADEIRA FV	95030080	0102	5102	UND	4,0000	157,4700	629,88					
741258	CONJUNTO DE PANTOCHE FOLCLORE FV	95030039	0102	5102	UND	1,0000	43,4000	43,40					
953021	CONJUNTO DOMINO COM TEXTURA - MDF FV	95030010	0102	5102	UND	3,6000	114,5300	343,59					
038521	CONJUNTO JOGO DE MEMORIA COM TEXTURA - MDF FV	95030099	0102	5102	UND	3,0000	120,7600	362,28					
658981	CONJUNTO JOGOS PROFISSOBS - MDF FV	95030099	0102	5102	UND	2,0000	150,8300	301,66					
325668	CONJUNTO PASSA PECA - MDF FV	95030099	0102	5102	UND	3,0000	80,9000	242,70					
349321	CONJUNTO CAIXA BRINQUEDOTECA - MDF FV	95030060	0102	5102	UND	2,0000	390,4300	780,86					
021852	CONJUNTO DE BLOCOS LOGICOS - MDF FV	95030099	0102	5102	UND	3,0000	148,2500	444,75					
364000	CONJUNTO DE TELEFONE - PLASTICO FV	95030099	0102	5102	UND	2,0000	142,3000	284,60					
321850	CONJUNTO DE JOGO DE PECAS SOPRADAS PARA ENCAIXE - PLASTICO FV	95030099	0102	5102	UND	2,0000	313,0200	626,04					
321852	CONJUNTO DE BICHO COM FILHOTES - TECIDO FV	95030039	0102	5102	UND	4,0000	252,0000	1.008,00					
821470	CONJUNTO DE BOLAS - BORRACHA FV	95066900	0102	5102	UND	2,0000	70,0000	140,00					
852147	CASINHA DE BONECA - MADEIRA FV	95030099	0102	5102	UND	2,0000	1.803,0000	3.606,00					
321741	CONJUNTO DE CAMINHÃO TIPO CEGONHA - PLASTICO FV	95030080	0102	5102	UND	2,0000	506,7400	1.013,48					
741780	CONJUNTO DE CAMINHÃO TIPO CACAMBA - PLASTICO FV	95030080	0102	5102	UND	2,0000	232,4700	464,94					
321850	CONJUNTO DE BOLAS DE VOLLEY - VINIL FV	95066200	0102	5102	UND	1,0000	43,6000	43,60					
741521	CONJUNTO DE ENCAIXES - CABECA MAMAE E FILHOTES - PAPELÃO FV	95030080	0102	5102	UND	10,0000	40,0000	400,00					
987458	PIA DE COZINHA MDF - FV	95030080	0102	5102	UND	5,0000	110,0000	550,00					
963258	CONJUNTO DE CAMINHÃO TIPO BOMBEIRO - PLASTICO FV	95030080	0102	5102	UND	2,0000	334,8300	669,66					
741258	CONJUNTO DE BOLAS COM GUIZO - BORRACHA FV	95066200	0102	5102	UND	2,0000	79,0000	158,00					
369852	CONJUNTO DE BONCO MENINO BRANCO - VINIL FV	95030022	0102	5102	UND	1,0000	290,0000	290,00					
147857	CONJUNTO DE BONECA MENINA BRANCA - VINIL FV	95030022	0102	5102	UND	1,0000	290,0000	290,00					
741874	CONJUNTO DE CARRINHO DE BONECA - METAL FV	95030022	0102	5102	UND	3,0000	238,5000	715,50					
174586	FOGAO - MDF FV	95030010	0102	5102	UND	5,0000	110,0000	550,00					

MATÕES DO NORTE / MA  
 210200312024  
 FLS 2936

RECEBEMOS DE (IMPERIO EMPREENDIMENTOS EIRELI) OS PRODUTOS/SERVIÇOS CONSTANTES DA NOTA FISCAL Nº 000.000.154		Nº 000.000.154
DATA DE RECEBIMENTO	IDENTIFICAÇÃO E ASSINATURA DO RECEBEDOR	SÉRIE: 1

<b>IMPERIO EMPREENDIMENTOS EIRELI</b>  RUA CORONEL PEDRO BOGEA, 246 - A - CENTRO, Lago da Pedra, MA - CEP: 65715000 - Fone/Fax: 99981610606	<b>DANFE</b> Documento Auxiliar da Nota Fiscal Eletrônica 0 - Entrada 1 - Saída <b>1</b> Nº 000.000.154 SÉRIE: 1 Página 1 de 2	CONTRIBUIÇÃO DO FISCO  CHAVE DE ACESSO 2118 1204 9668 5300 0133 5500 1000 0001 5410 8000 0863 Consulta de autenticidade no portal nacional da NF-e www.nfe.fazenda.gov.br/portal ou no site da Sefaz Autorizadora.
---	--	---

NATUREZA DA OPERAÇÃO VENDA DE MERCADORIAS	PROTOCOLO DE AUTORIZAÇÃO DE USO 421180027755254 - 20/12/2018 10:16
INSCRIÇÃO ESTADUAL 124706720	CNPJ 04.966.853/0001-33

DESTINATÁRIO/REMETENTE		CNPISCF 06.000.244/0001-50		DATA DA EMISSÃO 20/12/2018
NOME RAZÃO SOCIAL MUNICÍPIO DE ALCANTARA		CEP 65250-000	DATA DE ENTRADA/SAÍDA 20/12/2018	
ENDEREÇO R GRANDE, SN -	BARRIO/DISTRITO CENTRO	UF MA	HORA DE ENTRADA/SAÍDA 09:51	
MUNICÍPIO Alcantara	PORTELAX	INSCRIÇÃO ESTADUAL		

FATURA
--------

CÁLCULO DO IMPOSTO					
BASE DE CÁLCULO DO ICMS 0,00	VALOR DO ICMS 0,00	BASE DE CÁLCULO DO ICMS ST 0,00	VALOR DO ICMS ST 0,00	VALOR TOTAL DOS PRODUTOS 20.255,91	
VALOR DO FRETE 0,00	VALOR DO SEGURO 0,00	DESCONTO 0,00	OUTRAS DESPESAS ACESSÓRIAS 0,00	VALOR DO IPT 0,00	VALOR TOTAL DA NOTA 20.255,91

TRANSPORTADOR/VOLUMES TRANSPORTADOS		PRETE POR CONTA 9 - Sem Frete		CÓDIGO ANTT	PLACA DO VEÍCULO	UF	CNPISCF
ENDEREÇO		MUNICÍPIO		UF	INSCRIÇÃO ESTADUAL		
QUANTIDADE	ESPÉCIE	MARCA	NUMERAÇÃO	PESO BRUTO	PESO LÍQUIDO		

CÓDIGO	DESCRIÇÃO DO PRODUTO/SERVIÇO	NCM/SH	CST	CPQF	UNID.	QTD.	VLK UNIT.	VLK TOTAL	BC ICMS	VLK ICMS	VLK IPT	ALIQ ICMS	ALIQ IPT
147854	CONJUNTO DE AVIÃO BIPLANO - MADEIRA FV	95030098	0102	5102	UND	2,0000	210,0000	420,00					
222561	BANDINHA RÍTMICA FV	95030091	0102	5102	UND	4,0000	145,5000	582,00					
321456	CONJUNTO DE BONECA BEBE BRANCA - VINIL FV	95030022	0102	5102	UND	1,0000	330,0000	330,00					
800345	CONJUNTO DE CAMINHÃO COLETOR DE LIXO PLÁSTICO FV	95030080	0102	5102	UND	2,0000	277,2500	554,50					
741258	CONJUNTO DE MÁQUINA FOTOGRAFICA - PLÁSTICO FV	95030099	0102	5102	UND	2,0000	200,4000	400,80					
741953	CONJUNTO FANTOCHE FAMÍLIA BRANCA FV	95030022	0102	5102	UND	1,0000	45,2700	45,27					
987410	GELADEIRA - MDF FV	95030080	0102	5102	UND	5,0000	110,0000	550,00					
652140	CONJUNTO DE BÓLAS DE FUTEBOL - VINIL FV	95066200	0102	5102	UND	1,0000	53,7000	53,70					
369857	TEATRO DE FANTOCHE - TECIDO FV	95030099	0102	5102	UND	1,0000	30,7600	30,76					
555980	CONJUNTO DE BERÇO PARA BONECAS - METAL FV	95030099	0102	5102	UND	3,0000	209,5000	628,50					
852258	CONJUNTO FANTOCHE FAMÍLIA NEGRA FV	95030099	0102	5102	UND	1,0000	41,0000	41,00					
369780	CONJUNTO DE QUEBRA - CABEÇA PROGRESSIVO PAPELÃO FV	95030070	0102	5102	UND	10,0000	40,0000	400,00					
369741	CONJUNTO DE BONECO MENINO NEGRO - VINIL FV	95030022	0102	5102	UND	1,0000	290,0000	290,00					
741105	CONJUNTO DE BONECA MENINA NEGRA - VINIL FV	95030022	0102	5102	UND	1,0000	290,0000	290,00					
789654	CONJUNTO DE FANTOCHE ANIMAIS DOMÉSTICOS FV	95030099	0102	5102	UND	1,0000	35,0000	35,00					
147852	CAVALO DE BALANÇO - MADEIRA FV	95030080	0102	5102	UND	10,0000	120,0000	1.200,00					

CÁLCULO DO ISSQN		VALOR TOTAL DOS SERVIÇOS		BASE DE CÁLCULO DO ISSQN		VALOR DO ISSQN	
INSCRIÇÃO MUNICIPAL							

DADOS ADICIONAIS	
INFORMAÇÕES COMPLEMENTARES	RESERVADO AO FISCO

MATÕES DO NORTE / MA  
 PROC. 2403003 / 2024  
 FLS 2937  
 RUE

**IMPERIO EMPREENDIMENTOS  
 EIRELI**

RUA CORONEL PEDRO BOGEA, 246 - A - CENTRO, Lago da  
 Pedra, MA - CEP: 65715000 - Fone/Fax: 99981610606

**DANFE**

Documento Auxiliar da Nota  
 Fiscal Eletrônica

0 - Entrada  
 1 - Saída

**1**

Nº 000.000.154

SÉRIE: 1

Página 2 de 2

CONTROLE DO RISCO



CHAVE DE ACESSO:

2118 1204 9668 5300 0133 5500 1000 0001 5410 8000 0863

Consulta de autenticidade no portal nacional da  
 NF-e www.nfe.fazenda.gov.br/portal ou no site  
 da Sefaz Autorizadora

PROTOCOLO DE AUTORIZAÇÃO DE USO

421180027755254 - 20/12/2018 10:16

NATURZA DA OPERAÇÃO

VENDA DE MERCADORIAS

INSCRIÇÃO ESTADUAL

124706720

INSCRIÇÃO ESTADUAL DO SUBST. TRIB.

CNPJ

04.966.853/0001-33

DADOS DO PRODUTO/SERVIÇO

CÓDIGO	DESCRIÇÃO DO PRODUTO/SERVIÇO	NCM/SH	CST	CFOP	UNID.	QTD.	VLB. UNIT.	VLB. TOTAL	BC ICMS	VLB. ICMS	VLB. IPT	ALIQ. ICMS	ALIQ. IPT
741258	CONJUNTO DE BONECA BEBE NEGRA - VINIL FV	95030022	0102	5102	UND	1,0000	330,0000	330,00					
321852	CONJUNTO DE BOLAS DE BASQUETE - VINIL FV	95066200	0102	5102	UND	1,0000	50,4000	50,40					
741789	TEATRO DE FANTOCHE - MADEIRA FV	95030099	0102	5102	UND	1,0000	65,0400	65,04					
123654	CONJUNTO DE ENCAIXE DE BLOCOS - MADEIRA FV	95030080	0102	5102	UND	4,0000	157,4700	629,88					
741258	CONJUNTO DE FANTOCHE POLICLORE FV	95030039	0102	5102	UND	1,0000	43,4000	43,40					
953021	CONJUNTO DOMINO COM TEXTURA - MDF FV	95030010	0102	5102	UND	3,0000	114,5300	343,59					
1038521	CONJUNTO JOGO DE MEMORIA COM TEXTURA - MDF FV	95030099	0102	5102	UND	3,0000	120,7600	362,28					
65981	CONJUNTO JOGOS PROFISSOES - MDF FV	95030099	0102	5102	UND	2,0000	150,8300	301,66					
325668	CONJUNTO PASSA PECA - MDF FV	95030099	0102	5102	UND	3,0000	80,9000	242,70					
369321	CONJUNTO CAIXA BRINQUEDOTECA - MDF FV	95030060	0102	5102	UND	2,0000	390,4300	780,86					
321852	CONJUNTO DE BLOCOS LOGICOS - MDF FV	95030099	0102	5102	UND	3,0000	148,2500	444,75					
364000	CONJUNTO DE TELEFONE - PLASTICO FV	95030099	0102	5102	UND	2,0000	142,3000	284,60					
321850	CONJUNTO DE JOGO DE PECAS SOPRADAS PARA ENCAIXE - PLASTICO FV	95030099	0102	5102	UND	2,0000	313,0200	626,04					
321852	CONJUNTO DE BICHO COM FILHOTES - TECIDO FV	95030039	0102	5102	UND	4,0000	252,0000	1.008,00					
321470	CONJUNTO DE BOLAS - BORRACHA FV	95066900	0102	5102	UND	2,0000	70,0000	140,00					
852147	CASINHA DE BONECA - MADEIRA FV	95030099	0102	5102	UND	2,0000	1.803,0000	3.606,00					
321741	CONJUNTO DE CAMINHÃO TIPO CEGONHA - PLASTICO FV	95030080	0102	5102	UND	2,0000	506,7400	1.013,48					
741780	CONJUNTO DE CAMINHÃO TIPO CACAMBA - PLASTICO FV	95030080	0102	5102	UND	2,0000	232,4700	464,94					
321850	CONJUNTO DE BOLAS DE VOLLEY - VINIL FV	95066200	0102	5102	UND	1,0000	43,6000	43,60					
741521	CONJUNTO DE ENCAIXES - CABECA MAMAE E FILHOTES - PAPELÃO FV	95030080	0102	5102	UND	10,0000	40,0000	400,00					
987458	PIA DE COZINHA MDF - FV	95030080	0102	5102	UND	5,0000	110,0000	550,00					
963258	CONJUNTO DE CAMINHÃO TIPO BOMBEIRO - PLASTICO FV	95030080	0102	5102	UND	2,0000	334,8300	669,66					
741258	CONJUNTO DE BOLAS COM GUIZO - BORRACHA FV	95066200	0102	5102	UND	2,0000	79,0000	158,00					
369852	CONJUNTO DE BONECO MENINO BRANCO - VINIL FV	95030022	0102	5102	UND	1,0000	290,0000	290,00					
147857	CONJUNTO DE BONECA MENINA BRANCA - VINIL FV	95030022	0102	5102	UND	1,0000	290,0000	290,00					
741874	CONJUNTO DE CARRINHO DE BONECA - METAL FV	95030022	0102	5102	UND	3,0000	238,5000	715,50					
174586	FOGÃO - MDF FV	95030010	0102	5102	UND	3,0000	110,0000	330,00					



MATÕES DO NORTE / MA  
 PROC. 2103003/2024  
 FLS 2938  
 RUE. *AS*



PREFEITURA DE  
**Lagoa Grande do Maranhão**  
 CIDADANIA E DESENVOLVIMENTO

**ATESTADO DE CAPACIDADE TÉCNICA**

MUNICÍPIO DE LAGOA GRANDE DO MARANHÃO/MA, portador do CNPJ nº 01.612.337/0001-12, ATESTA, para os devidos fins, que a empresa IMPÉRIO EMPREENDIMENTOS EIRELI, inscrita no CNPJ nº 04.966.853/0001-33, sediada na Rua Coronel Pedro Boga, nº 246, Centro, Lago da Pedra/MA, CEP: 65715-000, forneceu a este município de Lagoa Grande do Maranhão/MA, mobiliário escolar, móveis, eletrodomésticos e materiais pedagógicos a seguir relacionados, durante o ano de 2017, decorrentes do pregão presencial nº 024/2017, no valor de R\$ 74.610,00 (setenta e quatro mil, seiscentos e dez reais).

Atestamos ainda que a referida empresa mostrou um bom desempenho, cumprindo satisfatoriamente os termos do contrato, inexistindo em nossos registros, até a presente data, fatos que desabonem sua conduta e responsabilidade com as obrigações assumidas:

ITEM	DISCRIMINAÇÃO	UND/QTD
1	MESA REDONDA ADULTO 100CM	UND/01
2	BANHEIRA DE PLÁSTICO PARA BEBÊ EM PVC	UND/02
3	ARQUIVO DE AÇO - 4 GAVETAS PASTAS SUSPENSAS - AQ2 - MODELO W3 - OFCLO4-600	UND/01
4	LIXEIRA 50L COM PEDAL E TAMPÃO LX2 (MODELO PROINFANCIA)	UND/01
5	CASINHA DE BONECA - CS (MODELO PROINFANCIA)	UND/01
6	MESA DE REUNIAO 8 LUGARES (200X80CM) - M5 (MODELO PROINFANCIA)	UND/01
7	SOFA 2 LUGARES - SFI	UND/02
8	QUADRO BRANCO 0,90X1,20CM QB (MODELO PROINFANCIA)	UND/04
9	TUNEL LÚDICO EM POLIETILENO - TL	UND/05
10	KIT COLCHONETES (100X60CM)	UND/05
11	MESA COLETIVA QUADRADA - CRIANÇAS DE 4 E 6 ANOS - M3	UND/02
12	CADEIRA - CRIANÇA DE 4 E 6 ANOS - C3	UND/16
13	GANGORRA DE POLIETILENO - 3 LUGARES - GA	UND/01
14	MESA INDIVIDUAL - CRIANÇAS DE 5 E 6 ANOS -	UND/25
15	ARMARIO ALTO EM AÇO, 2 PORTAS E 4 PRATELEIRAS, COM CHAVE - AQ1 - MODELO W3	UND/04
16	CADEIRA CRIANÇA DE 5 E 6 ANOS - C5	UND/24
17	ROUPEIRO DE AÇO - 04 CORPOS E 16 PORTAS -	UND/04
18	QUADRO MURAL DE FELTRO 0,90X1,20CM - QM	UND/02
19	GIRA GIRA - CARROSEL - CR (MODELO PROINFANCIA)	UND/01
20	CADEIRA SEM BRAÇO, COM RODINHAS E ALTURA REGULÁVEL	UND/04
21	ARMARIO SUSPENSO DE AÇO - PRIMEIROS SOCORROS	UND/01
22	ESCORREGADORA EM POLIETILENO - ES	UND/01
23	CADEIRA ESTOFADA COM BRAÇO - C7	UND/08

*Manoel Eliodoro Lima Viana*  
 Cartório de Administração e Fianças  
 CPF: 214.217.523-54 Por. 03/2018

Documento Autenticado Digitalmente de acordo com os artigos 1º, 3º e 7º Inc. V 8º, 41 e 52 da Lei Federal 8.935/1994 e Art. 6 Inc. XII da Lei Estadual 8.721/2008 autêntico a presença imagem digitalizada, reprodução fiel do documento apresentado e conferido neste ato. O referido é verdade. Dou fé. \*\*\*\*\* Confira os dados do ato em: https://selodigital.tjpb.jus.br ou Consulte o Documento em: https://azevedobastos.net.br/documentos/94102008200739598212

Digitizado com CamScanner



MATÕES DO NORTE / MA  
 PROC. 2103003/202 M  
 FLS 2939  
 RUB.                     

24	DVD PLAYER - DVD (MOELO PROINFANCIA)	UND 04
25	FREEZER 420 LT HORIZONTAL - FZ	UND 01
26	COIFA INDUSTRIAL DE EXAUSTAO -	UND 01
27	APARELHO DE SOM MICROSYSTEMS - MS	UND 04
28	LIQUIDIFICADOR COM 02 VELOCIDADES - LQ2	UND 01
29	TV DE LCD DE 32 POLEGADAS - TV	UND 04
30	APARELHO DE AR CONDICIONADO SPLIT 12000 BTUS	UND 02
31	MAQUINA DE LAVAR ROUPA, CAPACIDADE DE 8KG	UND 01
32	ESTERILIZADOR - 6 MAMADEIRAS MICRO-ONDAS	UND 01
33	MICROONDAS DE 27 LITROS - MI	UND 01
34	PURIFICADOR DE AGUA REFRIGERADO - PR	UND 01
35	BATEDeira 5 VELOCIDADES BT	UND 01
36	FOGAO 04 BOCAS DE USO DOMESTICO FG2	UND 01
37	VENTILADOR DE TETO VT	UND 08
38	LIQUIDIFICADOR INDUSTRIAL 8 LT LQ1	UND 01
39	GELADEIRA DE USO DOMESTICO FROSTFREE 410 LT	UND 01
40	BEBEDOURO ELETRICO CONJUGADO POTENCIA 125 - 145	UND 02
41	FERRO ELETRICO A SECO FR	UND 01
42	FOGAO INDUSTRIAL 06 BOCAS FGM1	UND 01
43	MESA REDONDA ADULTO 100CM M7	UND 01
44	HANHEIRA DE PLASTCO PARA BEBÊ EM PVC	UND 02

Lagoa Grande do Maranhão/MA, 27 de agosto de 2020.



*Manoel Elidônio Lima Viana*  
 Manoel Elidônio Lima Viana  
 Coordenador Municipal de Administração e Finanças  
 Coord. Mun. de Administração e Finanças  
 CPF 279.217.353-94 Port. 03/2018

Rua 1º de Maio, s/nº - Centro | Lagoa Grande do Maranhão - MA | CNPJ 01.612.337/0001-2  
 Cep: 65.718-000 | E-mail: pmlg.gabinete@gmail.com

*Manoel Elidônio Lima Viana*  
 Manoel Elidônio Lima Viana  
 Coordenador Municipal de Administração e Finanças  
 Coord. Mun. de Administração e Finanças  
 CPF 279.217.353-94 Port. 03/2018

Órgão Judiciário T.J.MA. Selo  
 ECFIR000833XUJVVYB78690KJ111  
 20/08/2020 09:08:50. Ano: 13 17.2. Partida:  
 MANOEL ELIDÔNIO LIMA VIANA, Rec.Firma:  
 Semelhância. Total R\$ 4,84 Emof R\$ 4,40 FERRO  
 R\$ 0,10 FADEP R\$ 0,17 FEMP R\$ 0,17 Coração  
 www.tjma.jus.br

SECRETARIA DE ADMINISTRAÇÃO E FINANÇAS  
 MUNICÍPIO DE LAGOA GRANDE DO MARANHÃO

Digitizado com CamScanner

Documento Autenticado Digitalmente de acordo com os artigos 1º, 3º e 7º inc. V 6º, 41 e 52 da Lei Federal 8.935/1994 e Art. 6º Inc. XII da Lei Estadual 8.721/2008 autêntico a presente imagem digitalizada, reprodução fiel do documento apresentado e conferido neste ato. O referido é verdade. Dou fé, \*\*\*\*\* Confira os dados do ato em: https://selodigital.tjpb.jus.br ou Consulte o Documento em: https://azevedobastos.net.br/documentos/94102008200739598212

MATOS DO NORTE, NA  
PROC. 24030312024  
FLS. 2940  
RUE. 

REPÚBLICA FEDERATIVA DO BRASIL  
ESTADO DA PARAÍBA  
CARTÓRIO AZEVEDO BASTOS

FUNDADO EM 1888

PRIMEIRO REGISTRO CIVIL DE NASCIMENTO E ÓBITOS E PRIVATIVO DE CASAMENTOS, INTERDIÇÕES E TUTELAS DA COMARCA DE JOÃO PESSOA

Av. Epitácio Pessoa, 1145 Bairro dos Estados 58030-00, João Pessoa PB  
Tel.: (83) 3244-5404 / Fax: (83) 3244-5484  
<http://www.azevedobastos.not.br>  
E-mail: [cartorio@azevedobastos.not.br](mailto:cartorio@azevedobastos.not.br)



DECLARAÇÃO DE SERVIÇO DE AUTENTICAÇÃO DIGITAL

O Bel. Válber Azevêdo de Miranda Cavalcanti, Oficial do Primeiro Registro Civil de Nascimentos e Óbitos e Privativo de Casamentos, Interdições e Tutelas com atribuição de autenticar e reconhecer firmas da Comarca de João Pessoa Capital do Estado da Paraíba, em virtude de Lei, etc...

DECLARA para os devidos fins de direito que, o documento em anexo identificado individualmente em cada Código de Autenticação Digital<sup>1</sup> ou na referida sequência, foi autenticado de acordo com as Legislações e normas vigentes<sup>2</sup>.

DECLARO ainda que, para garantir transparência e segurança jurídica de todos os atos oriundos da atividade Notarial e Registral no Estado da Paraíba, foi instituído pela Lei nº 10.132, de 06 de novembro de 2013, a aplicação obrigatória de um Selo Digital de Fiscalização Extrajudicial em todos os atos de atos e registro, composto de um código único (por exemplo: Selo Digital: ABC12345-X1X2) e dessa forma, cada autenticação processada pela nossa serventia pode ser verificada e confirmada tantas vezes quanto for necessário através do site do Tribunal de Justiça do Estado da Paraíba, endereço <https://corregedoria.tjpb.jus.br/selo-digital/>

A autenticação digital do documento faz prova de que, na data e hora em que ela foi realizada, a empresa IMPERIO EMPREENDIMENTOS EIRELI tinha posse de um documento com as mesmas características que foram reproduzidas na cópia autenticada, sendo da empresa IMPERIO EMPREENDIMENTOS EIRELI a responsabilidade, única e exclusiva, pela idoneidade do documento apresentado a este Cartório.

Esta DECLARAÇÃO foi emitida em 19/11/2020 08:21:09 (hora local) através do sistema de autenticação digital do Cartório Azevedo Bastos, de acordo com o Art. 1º, 10º e seus §§ 1º e 2º da MP 2200/2001, como também, o documento eletrônico autenticado contendo o Certificado Digital do titular do Cartório Azevedo Bastos, poderá ser solicitado diretamente a empresa IMPERIO EMPREENDIMENTOS EIRELI ou ao Cartório pelo endereço de e-mail [autentica@azevedobastos.not.br](mailto:autentica@azevedobastos.not.br)

Para informações mais detalhadas deste ato, acesse o site <https://autdigital.azevedobastos.not.br> e informe o Código de Autenticação Digital.

Esta Declaração é válida por tempo indeterminado e está disponível para consulta em nosso site.

<sup>1</sup>Código de Autenticação Digital: 94102008200739598212-1 a 94102008200739598212-2

<sup>2</sup>Legislações Vigentes: Lei Federal nº 8.935/94, Lei Federal nº 10.406/2002, Medida Provisória nº 2200/2001, Lei Federal nº 13.105/2015, Lei Estadual nº 8.721/2008, Lei Estadual nº 10.132/2013 e Provimento CGJ N° 003/2014.

O referido é verdade, dou fé.

CHAVE DIGITAL

00005b1d734fd94f057f2d69fe6bc05bb17e778913e0f5f69d8bcfef0036b4f28428208f49d0acc5f70f539f940a7744994ee3382b1cbe14e637454e19e48994210  
b7ec74fc9cec6fb8388dbbdaf23f7



Presidência da República  
Casa Civil  
Medida Provisória Nº 2.200-2,  
de 24 de agosto de 2001.



**CARTÓRIO AZEVEDO BASTOS** 1º OFÍCIO DE REGISTRO CIVIL DAS PESSOAS NATURAS E TABELIONATO DE NOTAS - Código CAJ 06.279-0

**Autenticação Digital**

De acordo com o artigo 1º, § 1º e 2º do V.P., e 2º da Lei Federal 8.239/94 e Art. 8, Inc. XX da Lei Estadual 9.721/006 submetido a processo eletrônico digitalizado, reprodução fiel do documento representado a seguinte neste ato, O referido a seguinte. Cód. N.

**Cód. Autenticação: 94101508161648200579-1; Data: 15/08/2018 16:55:34**

Selo Digital de Fiscalização Tipo Normal D: AHJ19465-BELH-  
Valor Total do Ato: R\$ 4,23

Confira os dados do ato em: <http://sistodigital.tpb.jus.br>



MATÕES DO NORTE / MA  
PRCC. 24030/3/2024  
FLS. 3941  
PLIB.

**MUNICÍPIO MUNICIPAL DE PEDREIRAS**  
Projeta S/N – Bairro São Francisco  
CNPJ- Nº 06.184.253/0001-49

**ATESTADO DE CAPACIDADE TÉCNICA**

Atestamos, a pedido da interessada e para fins de prova, aptidão de desempenho e atestado de execução, que a empresa **IMPÉRIO EMPREENDIMENTOS EIRELI**, inscrita no CNPJ sob o nº 04.966.853/0001-33, estabelecida na Rua Coronel Pedro Bogea, nº246, bairro Centro, na cidade de Lago da Pedra, Estado de Maranhão, prestou serviços à **FUNDO MUNICIPAL DE SAÚDE DE PEDREIRAS –MA**, CNPJ nº10.432.389/0001-06, de serviços prestados no fornecimento de equipamentos e materiais permanentes, com prazo de execução previsto no contrato nº 20180524-0400-B, no valor de R\$ 51.583,00 ( Cinquenta e um mil quinhentos e oitenta e três reais ).

Registramos, ainda, que as prestações dos serviços acima referidos apresentaram bom desempenho operacional, tendo a empresa cumprido fielmente com suas obrigações, nada constando que a desabone técnica e comercialmente, até a presente data.

Pedreiras-MA, 13 de agosto de 2018

3º OFÍCIO

**Karenn Cynthia Santos e Silva Borges**  
Secretaria Municipal de Saúde  
Portaria Nº 012/2017



Assinado por Autenticidade visualizada por  
**KARENN CYNTHIA SANTOS e SILVA BORGES**  
14.08.2018  
CARTÓRIO DO 3º OFÍCIO  
Tribunal de Impostos de Maranhão  
Tribunal Substituto



MINISTERIO DA ECONOMIA  
SECRETARIA DA RECEITA FEDERAL DO BRASIL



DECLARAÇÃO DE DÉBITOS E CRÉDITOS  
TRIBUTÁRIOS FEDERAIS

D C T F MENSAL - 3.6

CNPJ: 04.966.853/0001-33

Mês/Ano: FEV 2023

**Dados Iniciais**

Período: 01/02/2023 a 28/02/2023

Declaração Retificadora: NÃO

Situação: Normal

PJ inativa no mês da declaração: NÃO

PJ optante pelo Simples Nacional: NÃO

Qualificação da Pessoa Jurídica: PJ em Geral

Forma de Tributação do Lucro: Presumido

PJ com débitos de SCP a serem declarados: NÃO

PJ optante pela CPRB: NÃO

Situação da PJ no mês da declaração: PJ não se enquadra em nenhuma das situações anteriores no mês da declaração

Critério de Reconhecimento das Variações Monetárias dos Direitos de Crédito e das Obrigações do Contribuinte, em Função da Taxa de Câmbio: Não se aplica

MATÕES DO NORTE / MA	
PROC.	2103003/2024
FLS.	2942
RUB.	JK

**Dados Cadastrais do Estabelecimento Matriz**

Nome Empresarial:

IMPERIO EMPREENDIMENTOS EIRELI

Logradouro: RUA CORONEL PEDRO BOGEA

Complemento:

Município: LAGO DA PEDRA

CEP: 65715-000

Telefone: (99) 981610606

Caixa Postal:

UF:

CEP:

Correio Eletrônico: CONSTRUFACIL100@HOTMAIL.COM

Número: 246

Bairro/Distrito: CENTRO

UF: MA

Fax:



D C T F MENSAL - 3.6

CNPJ: 04.966.853/0001-33	FEV/2023	MATÕES DO NORTE / MA	Página 2
Dados do Representante da Pessoa Jurídica		PROC. 2403003/2024	
Nome: RAYANNE KAROLYNE DO N. SOUSA		FLS. 2043	
CPF: 047.145.213-06		RUB. <i>[assinatura]</i>	

Telefone: (99) 36442163 Ramal: FAX: (99) 36442163  
Correio Eletrônico:

Dados do Responsável pelo Preenchimento

Nome: RIKART REARDD C MEDEIROS  
CPF: 961.061.313-68  
Inscrição no CRC: 011577/O - MA UF: MA  
Telefone: (99) 36442163 Ramal: Fax: (99) 36442163  
Correio Eletrônico: RIKARTCAVALCANTI@HOTMAIL.COM

D C T F MENSAL - 3,6 MATÕES DO NORTE / MA

CNPJ: 04.966.853/0001-33

FEV/2023

PROC. 2103003/2024

Página 3

Débito Apurado e Créditos Vinculados-R\$

PLS. 2944  
RUE. CK

GRUPO DO TRIBUTO: PIS/PASEP - CONTRIB. P/ PROGRAMA DE INTEGRAÇÃO SOCIAL/FORMAÇÃO  
PATRIM. SERV. PÚBLICO

CÓDIGO DA RECEITA: 8109-02

DENOMINAÇÃO: PIS - Faturamento

PERIODICIDADE: Mensal

PERÍODO DE APURAÇÃO: Fevereiro / 2023

DÉBITO APURADO	4.060,13
CRÉDITOS VINCULADOS	
- PAGAMENTO	0,00
- COMPENSAÇÕES	0,00
- PARCELAMENTO	0,00
- SUSPENSÃO	0,00
SOMA DOS CRÉDITOS VINCULADOS	0,00
SALDO A PAGAR DO DÉBITO	4.060,13

Valor do Débito-R\$

Total: 4.060,13

Total da Contribuição no período, antes de efetuadas as compensações

4.060,13

D C T F MENSAL -		3. 6	ESTADOS DO NORTE / MA	
CNPJ: 04.966.853/0001-33	FEV/2023	PROC.	2103003/2024	Página 4
Débito Apurado e Créditos Vinculados-R\$		FLS.	2945	
		RUB.		

GRUPO DO TRIBUTO: COFINS - CONTRIBUIÇÃO P/ FINANCIAMENTO DA SEGURIDADE SOCIAL  
CÓDIGO DA RECEITA: 2172-01  
DENOMINAÇÃO: COFINS - Faturamento

PERIODICIDADE: Mensal PERÍODO DE APURAÇÃO: Fevereiro / 2023

DÉBITO APURADO	18.739,05
CRÉDITOS VINCULADOS	
- PAGAMENTO	0,00
- COMPENSAÇÕES	0,00
- PARCELAMENTO	0,00
- SUSPENSÃO	0,00
SOMA DOS CRÉDITOS VINCULADOS	0,00
SALDO A PAGAR DO DÉBITO	18.739,05

Valor do Débito-R\$ Total: 18.739,05

Total da Contribuição no período, antes de efetuadas as compensações 18.739,05

\*\*\*\*\* FIM DE IMPRESSÃO \*\*\*\*\*

Data da consulta: 06/09/2023 10:37:15

MATÕES DO NORTE / MA	
PROC.	2403003/2024
FLS.	2946
RUB.	

Identificação do Contribuinte - CNPJ Matriz

CNPJ: **04.966.853/0001-33**

A opção pelo Simples Nacional e/ou SIMEI abrange todos os estabelecimentos da empresa

Nome Empresarial: **IMPERIO EMPREENDIMENTOS LTDA**

### Situação Atual

Situação no Simples Nacional: **NÃO optante pelo Simples Nacional**

Situação no SIMEI: **NÃO enquadrado no SIMEI**

[+ Mais informações](#)

### Períodos Anteriores

Opções pelo Simples Nacional em Períodos Anteriores:

Data Inicial	Data Final	Detalhamento
01/07/2007	31/01/2023	Excluída por Comunicação Obrigatória do Contribuinte

Enquadramentos no SIMEI em Períodos Anteriores: **Não Existem**

### Eventos Futuros (Simples Nacional)

**Não Existem**

### Eventos Futuros (SIMEI)

**Não Existem**

[Voltar](#)

[Gerar PDF](#)





PREFEITURA MUNICIPAL DE MATÕES DO NORTE/MA  
CNPJ Nº 01.612.831/0001-87  
AV. DR. ANTÔNIO SAMPAIO, 100 - CENTRO, CEP: 65.468-000  
COMISSÃO PERMANENTE DE LICITAÇÃO

Processo Administrativo nº 2103003/2024  
Modalidade: Pregão Eletrônico nº 009/2024  
Tipo: Menor Preço por Item

MATÕES DO NORTE / MA
PROC. <u>2103003/2024</u>
FLS. <u>2947</u>
RUE: <u>JK</u>

**Objeto:** Registro de Preços para futura, eventual e parcelada Aquisição de Equipamentos, Materiais Permanentes, Moveis e Eletrodomésticos destinados a suprir as necessidades das Secretarias Municipais de Matões do Norte – MA

## Documentos de Habilitação:

**J MARINHO CORDEIRO LTDA**  
**CNPJ: 18.407.447/0001-45**



NÚMERO DE IDENTIFICAÇÃO DO REGISTRO DE EMPRESA - NIRE DA SEDE XXXXXXXXXXXXXX		NIRE DA FILIAL (preencher somente se não referir-se à filial) XXXXXXXXXXXXXX		MATÕES DO NORTE / MA	
NOME DO EMPRESÁRIO (completo, com sobrenome) JOELTON MARINHO CORDEIRO		PROC. 240300312024 ELE 2943		RUB. <i>[assinatura]</i>	
NACIONALIDADE BRASILEIRA		ESTADO CIVIL SOLTEIRO			
SEXO M <input checked="" type="checkbox"/> F <input type="checkbox"/>		NÚMERO DE SÉRIE (ou número) XXXXXXXXXXXXXX			
FILHO DE (pai) JOSE RODRIGO CORDEIRO		(mãe) JOVENICE DE JESUS COELHO MARINHO			
NASCIDO EM (data de nascimento) 27/08/1989		IDENTIDADE (número) 03416504399		Órgão emissor DETRAN	
		UF MA		CPF (Número) 019.193.463-17	
BANCADO POR (forma de arrecadação - verifique no caso de empréstimo) XXXXXXXXXXXXXX					
DOMICILIADO NA (LOGRADOURO - rua, av., etc) RUA DA RAPOSA				NÚMERO 547	
COMPLEMENTO XXXXXXXXXXXXXX		BARRIO/DISTRITO CENTRO		CEP 65.300-000	
MUNICÍPIO SANTA INÊS				UF MA	
declara, sob as penas da lei, não estar impedido de exercer atividade empresarial, que não possui outro registro de empresário e requer à JUNTA COMERCIAL DO ESTADO DO MARANHÃO					
CÓDIGO DO ATO 080		DESCRIÇÃO DO ATO INSCRIÇÃO		CÓDIGO DO EVENTO XXXXXXXXXXXXXX	
				DESCRIÇÃO DO EVENTO XXXXXXXXXXXXXX	
CÓDIGO DO EVENTO XXXXXXXXXXXXXX		DESCRIÇÃO DO EVENTO XXXXXXXXXXXXXX		CÓDIGO DO EVENTO XXXXXXXXXXXXXX	
				DESCRIÇÃO DO EVENTO XXXXXXXXXXXXXX	
NOME EMPRESARIAL J MARINHO CORDEIRO					
LOGRADOURO (rua, av., etc) RUA ESTRADA DE VIANA				NÚMERO 10	
COMPLEMENTO XXXXXXXXXXXXXX		BARRIO/DISTRITO CENTRO		CEP 65.350-000	
				CÓDIGO DO MUNICÍPIO (Uso da Junta Comercial) 2617	
MUNICÍPIO VITÓRIA DO MEARIM		UF PAÍS MA BRASIL		CORREIO ELETRÔNICO (E-MAIL) joeltonmearim@hotmail.com	
VALOR DO CAPITAL - R\$ 10.000,00		VALOR DO CAPITAL - (por extenso) DEZ MIL REAIS			
CÓDIGO DE ATIVIDADE ECONÔMICA (CNAE) Atividade Principal 4753900 Atividade secundária 4530703 4520007 4322302 XXXXXXX XXXXXXX XXXXXXX		DESCRIÇÃO DO OBJETO COMERCIO VAREJISTA DE APARELHO DE AR CONDICIONADO COMERCIO VAREJISTA DE AR CONDICIONADO PARA VEICULO AUTOMOTOR; INSTALCAO E MANUTENCAO DE AR CONDICIONADO PARA VEICULO AUTOMOTOR; INSTALCAO, MANUTENCAO DE SISTEMAS DE CENTRAIS DE AR CONDICIONADO;XXXXXXXXXX XX			
DATA DE INICIO DAS ATIVIDADES 13/06/2013		NÚMERO DE INSCRIÇÃO NO CNPJ XXXXXXXXXXXXXX		TRANSFERÊNCIA DE SEDE OU DE FILIAL DE OUTRA UF NIRE ANTERIOR XXXXXXXXXXXXXX	
				UF XX	
				USO DA JUNTA COMERCIAL DEPENDENTE DE AUTORIZAÇÃO GOVERNAMENTAL <input type="checkbox"/> 1- sim 3- não	
ASSINATURA DA FIRMA PELO EMPRESÁRIO (ou pelo representante/estabelecimento) <i>J. Marinho Cordeiro</i>					
DATA DA ASSINATURA 13/06/2013		ASSINATURA DO EMPRESÁRIO 1º Ofício <i>Joelton Marinho Cordeiro</i>			

SELO NO VERSO

DEFERIDO. PUBLIQUE-SE E ARQUIVE-SE <i>Davi Conceição Gonçalves</i> Chefe Escritório Regional JUCEMA - Santa Inês - MA MAL 307 21/06/13		AUTENTICAÇÃO 		JUNTA COMERCIAL DO ESTADO DO MARANHÃO CERTIFICO O REGISTRO EM 21/06/2013 SOB O NÚMERO: 2110194339 Protocolo: 13042657-1 J MARINHO CORDEIRO <i>[assinatura]</i> CLEONICE BASTOS DA FONSECA SECRETARIA GERAL Nº AE 160.710	
--	--	---	--	--	--



2º OFÍCIO DE VITÓRIA DO MEARIM - MA

MATÕES DO NORTE / MA  
PROC. 2103003/2024  
FLS. 2949  
RUB. 2

Poder Judiciário - TJMA  
Nº\_SELO AUTENT0303462F5HETZY22812855  
Certifico e dou fé que esta fotocópia é reprodução fiel do original, autenticando-a nos termos do art. 7º da Lei 6935/94. VITÓRIA DO MEARIM/MA - 10/05/2024 - 19.39.00.  
Ato: 13.18, Total R\$ 6,12 Emol R\$ 4,83 FERC R\$ 0,13 FADEP R\$ 0,18 FEMP R\$ 0,18 Consulte em <https://selo.tjma.jus.br>



JONATAS DAVID ALVES FERNANDES  
Tabelião Substituto

Jonatas David Alves Fernandes  
Tabelião Substituto



1º OFÍCIO EXTRAJUDICIAL DE SANTA RITA  
R. Governador Eurico, 1082, Centro, Santa Rita/MA  
CEP: 65000-000, Fone: (98) 3663-4403 - Email: [oficioextrajudicial@tjma.jus.br](mailto:oficioextrajudicial@tjma.jus.br)  
RECONHECIMENTO DE ASSINATURAS  
RECONHECIMENTO DE ASSINATURAS  
(1) JOSETON MARIANO CORDEIRO  
SANTA RITA, 24 de Junho de 2013  
Em 19:39  
de 2013  
de 2013  
Emolumentos: R\$ 2,10 FERC 0,13  
JAIARA RODRIGUES DE SOUSA - SECRETARIA ALTERNATIVA



Ministério do Desenvolvimento, Indústria e Comércio Exterior  
Secretaria de Comércio e Serviços  
Departamento Nacional de Registro do Comércio

## REQUERIMENTO DE EMPRESÁRIO

Folhas 1 / 1

NÚMERO DE IDENTIFICAÇÃO DO EMPRESÁRIO - NIRE DA SEDE XXXXXXXXXXXXXXX		NIRE DA FILIAL (preencher apenas se for referente a filial) XXXXXXXXXXXXXXX	
NOME DO EMPRESÁRIO (completo, sem abreviaturas) JOELTON MARINHO CORDEIRO			
NACIONALIDADE BRASILEIRA		ESTADO CIVIL SOLTEIRO	
SEXO M <input checked="" type="checkbox"/> F <input type="checkbox"/>	NÚMERO DE IDENTIFICAÇÃO XXXXXXXXXXXXXXX		
FILHO DE (pai) JOSE RODRIGO CORDEIRO		(mãe) JOVENICE DE JESUS COELHO MARINHO	
NASCIDO EM (data de nascimento) 27/09/1989	IDENTIDADE (número) 03418504399	Órgão emissor DETRAN	UF MA
CÓDIGO DE REGISTRO 019.193.463-17			
EMANCIPADO POR (data de emancipação - somente no caso de menor) XXXXXXXXXXXXXXX			
DOMICÍLIO NA (LORRADORIO - rua, nr, etc) RUA DA RAPOSA			NÚMERO 547
COMPLEMENTO XXXXXXXXXXXXXXX	BARRIO/DISTRITO CENTRO	CEP 65.300-000	CÓDIGO DO MUNICÍPIO (uso da Junta Comercial) 2582
MUNICÍPIO SANTA INÊS			UF MA
declara, sob as penas da lei, não estar impedido de exercer atividade empresarial, que não possui outro registro de empresário e requer à JUNTA COMERCIAL DO ESTADO DO MARANHÃO			
CÓDIGO DO ATO 080	DESCRIÇÃO DO ATO INSCRIÇÃO	CÓDIGO DO EVENTO XXXXXXXXXXXXXXX	DESCRIÇÃO DO EVENTO XXXXXXXXXXXXXXX
CÓDIGO DO EVENTO XXXXXXXXXXXXXXX	DESCRIÇÃO DO EVENTO XXXXXXXXXXXXXXX	CÓDIGO DO EVENTO XXXXXXXXXXXXXXX	DESCRIÇÃO DO EVENTO XXXXXXXXXXXXXXX
NOME EMPRESARIAL J MARINHO CORDEIRO			
LORRADORIO (rua, nr, etc) RUA ESTRAVA DE VIANA			NÚMERO 10
COMPLEMENTO XXXXXXXXXXXXXXX	BARRIO/DISTRITO CENTRO	CEP 65.350-000	CÓDIGO DO MUNICÍPIO (uso da Junta Comercial) 2817
MUNICÍPIO VITÓRIA DO MEARIM	UF MA	PAÍS BRASIL	CORREIO ELETRÔNICO (E-MAIL) joeltonmearim@hotmail.com
VALOR DO CAPITAL - R\$ 10.000,00	VALOR DO CAPITAL - (por extenso) DEZ MIL REAIS		
CÓDIGO DE ATIVIDADE ECONÔMICA (CNAE) Atividade Principal 4753900 Atividade secundária 4530703 4520007 4322302 XXXXXXX XXXXXXX XXXXXXX	DESCRIÇÃO DO GABEIO COMERCIO VAREJISTA DE APARELHO DE AR CONDICIONADO COMERCIO VAREJISTA DE AR CONDICIONADO PARA VEICULO AUTOMOTOR; INSTALACAO E MANUTENCAO DE AR CONDICIONADO PARA VEICULO AUTOMOTOR; INSTALCAO, MANUTENCAO DE SISTEMAS DE CENTRAIS DE AR CONDICIONADO;XXXXXXXXXX XX		
SELO NO VERSO			
DATA DE INICIO DAS ATIVIDADES 13/06/2013	NÚMERO DE INSCRIÇÃO NO CNPJ XXXXXXXXXXXXXXX	TRANSFERÊNCIA DE SEDE OU DE FILIAL DE OUTRA UF NIRE ANTERIOR XXXXXXXXXXXXXXX	UF XX
USO DA JUNTA COMERCIAL DEPENDENTE DE AUTORIZAÇÃO GOVERNAMENTAL <input type="checkbox"/> 1- sim <input checked="" type="checkbox"/> 2- não			
ASSINATURA DA FOLHA PELO EMPRESÁRIO (ou pelo representante legal/gerente) <i>Joelton Marinho Cordeiro</i>			
DATA DA ASSINATURA 13/06/2013	ASSINATURA DO EMPRESÁRIO <i>Joelton Marinho Cordeiro</i>		

PARA USO EXCLUSIVO DA JUNTA COMERCIAL

DEFERIDO. PUBLIQUE-SE E ARQUIVE-SE <i>Davi Conceição Gonçalves</i> Chefe Escritório Regional JUCEMA - Santa Inês - MA MBC 307 <i>21/06/13</i>	AUTENTICAÇÃO		JUNTA COMERCIAL DO ESTADO DO MARANHÃO CERTIFICADO O REGISTRO EM 21/06/2013 SOB O NÚMERO: 21101943361 Protocolo: 13/042957-1 J MARINHO CORDEIRO <i>Ulisses Bastos da Fonseca</i> ULISSES BASTOS DA FONSECA SECRETARIA GERAL AE 160.711
---	--------------	---	---



2º OFÍCIO DE VITÓRIA DO MEARIM - MA

MATÔES DO NORTE / MA  
PROC. 210300312024  
FLS. 2951  
RUB. 4

Poder Judiciário - TJMA  
Nº SELO AUTENT03034652NKAZZSLV8Z8018  
Certifico e dou fé que esta fotocópia é reprodução fiel do original, autenticando-a nos termos do art. 7º da Lei 8935/94, VITÓRIA DO MEARIM/MA, 01/05/2021, 15:39:17.  
Ato: 13,18, Total R\$ 8,12 Emol: R\$ 4,63 FEPC: R\$ 0,13 FADEP: R\$ 0,18 FEMP: R\$ 0,18 Consulte em <https://selo.tjma.jus.br>



JONATAS DAVID ALVES FERNANDES  
TABELIÃO SUBSTITUTO

*Jonatas David Alves Fernandes*  
Tabelião Substituto







Secretaria da Micro e Pequena Empresa  
Secretaria da Racionalização e Simplificação  
Departamento de Registro Empresarial e Integração

MATÕES DO NORTE / MA  
PROC. 2103 003/2024  
FLS. 2952  
RUB. 24

REQUERIMENTO DE EMPRESÁRIO

Folhas 1/1

NÚMERO DE IDENTIFICAÇÃO DO REGISTRO DE EMPRESA - NIRE DA SEDE 21101943391		NIRE DA FILIAL (preencher apenas se for diferente da sede) XXX	
NOME DO EMPRESÁRIO (sobrenome, nome abreviado) JOELTON MARINHO CORDEIRO			
NACIONALIDADE BRASILEIRA		ESTADO CIVIL SOLTEIRO(A)	
SEXO Masculino		REGIME DE BENS (casal) XXX	
FILHO DE quem JOSE RODRIGO CORDEIRO		quem JOVENICE DE JESUS COELHO MARINHO	
NÚMERO (14 dígitos de identificação) 27 09 1985		NÚMERO DE IDENTIFICAÇÃO (contato) 03416504399	
Órgão emissor DETRAN		UF MA	
CNPJ (15 dígitos de identificação - somente de empresas) XXX		CPF (11 dígitos) 019.193.463-17	
RUA ESTRADA DE VIANA			NÚMERO 10
COMPLEMENTO XXX	BARRIO/DISTRITO CENTRO	CEP 65350-000	CÓDIGO DO MUNICÍPIO (sem o zero inicial) 062617 - Vitória do Meirim
MUNICÍPIO Vitória do Meirim			UF MA
declara, sob as penas da lei, não estar impedido de exercer atividade empresarial, que não possua outro registro de empresário e requer:			
A JUNTA COMERCIAL DO ESTADO DO MARANHÃO		A JUNTA COMERCIAL DO	
CÓDIGO E DESCRIÇÃO DO ATO 002 - ALTERAÇÃO		CÓDIGO E DESCRIÇÃO DO ATO	
CÓDIGO E DESCRIÇÃO DO EVENTO 022 - ALTERAÇÃO DE DADOS E DE NOME EMPRESARIAL		CÓDIGO E DESCRIÇÃO DO EVENTO	
NOME EMPRESARIAL J MARINHO CORDEIRO			ENQUADRAMENTO ME (Microempresa)
LOCALIZAÇÃO (logradouro, nº) RUA ESTRADA DE VIANA			NÚMERO 10
COMPLEMENTO XXX	BARRIO/DISTRITO CENTRO	CEP 65350-000	CÓDIGO DO MUNICÍPIO (sem o zero inicial) 062617 - Vitória do Meirim
MUNICÍPIO Vitória do Meirim		UF MA	PAÍS BRASIL
VALOR DO CAPITAL - R\$ 100.000,00		VALOR DO CAPITAL - tipo comum sem mil reais	
CÓDIGO DE ATIVIDADE ECONÔMICA (CNAE Fiscal) Atividade Principal 4753900 Atividade Secundária 432202, 452007, 4530703		Descrição de Atividade COMERCIO VAREJISTA DE APARELHO DE AR CONDICIONADO; COMERCIO VAREJISTA DE AR CONDICIONADO PARA VEICULOS AUTOMOTOR; INSTALAÇÃO E MANUTENÇÃO DE AR CONDICIONADO PARA VEICULOS AUTOMOTOR; INSTALAÇÃO, MANUTENÇÃO DE SISTEMAS CENTRAIS DE AR CONDICIONADO.	
DATA DE INÍCIO DAS ATIVIDADES 13 06 2013	NÚMERO DE INSCRIÇÃO (Nº) (CPF) 15.407.447.0001-45	TRANSPARENCIA DE BENS PATRI FAMILIAR DE OUTRA UF NIRE ANTERIOR	UF MA
DATA CANCELADA 24/04/2018	ASSINATURA DO EMPRESÁRIO <i>Joelton Marinho Cordeiro</i>		
PARA USO EXCLUSIVO DA JUNTA COMERCIAL			
DEFERIDO. PUBLIQUE-SE E ARQUIVE-SE.		AUTENTICAÇÃO	
		 MA2180001650133	

PARA USO EXCLUSIVO DA JUNTA COMERCIAL

\* Este documento foi gerado no portal Empresa Fácil

CERTIFICO O REGISTRO EM 25/04/2018 08:33 SOB Nº 20180371385.  
PROTOCOLO: 180323385 DE 24/04/2018. CÓDIGO DE VERIFICAÇÃO:  
11801546767. NIRE: 21101943391.  
J MARINHO CORDEIRO

JUCEMA

Lilian Theresa Rodrigues Mendonça  
SECRETÁRIA-GERAL  
SÃO LUÍS, 25/04/2018  
www.empresafacil.ma.gov.br

A validade deste documento, se impresso, fica sujeita à comprovação de sua autenticidade nos respectivos portais.  
Informando seus respectivos códigos de verificação



Secretaria da Micro e Pequena Empresa  
Secretaria da Racionalização e Simplificação  
Departamento de Registro Empresarial e Integração

MATÕES DO NORTE / MA  
PROC. 2103003/2024  
FLS. 2953  
RUE.

**REQUERIMENTO DE EMPRESÁRIO**

Folhas 1/1

NÚMERO DE IDENTIFICAÇÃO DO REGISTRO DE EMPRESA - NIRE DA REDE 21101943391		NIRE DA FILIAL (preencher sempre se não estiver a filial) XXX		
NOME DO EMPRESÁRIO (completo, sem abreviações) JOELTON MARINHO CORDEIRO				
NACIONALIDADE BRASILEIRA		ESTADO CIVIL SOLTEIRO(A)		
SEXO Masculino		REGIME DE BENS (casado) XXX		
FILHO DE (pai) JOSE RODRIGO CORDEIRO		mãe) JOVENICE DE JESUS COELHO MARINHO		
NASCIMENTO (data de nascimento) 27/09/1985		DOCUMENTO DE IDENTIFICAÇÃO (nome) 03416504399		Órgão emissor DETRAN
		UF MA		CPI (número) 019.193.463-17
MUNICÍPIO (R) PIR (sistema de comunicação - aplicar no caso de erro) XXX				
DOMICILIADO NA (LOGRADOURO - n.º, av., etc) RUA ESTRADA DE VIANA				NÚMERO 10
COMPLEMENTO SALA 01; SALA 02; SALA 04		BARRIO/DISTRITO CENTRO	CEP 65350-000	CÓDIGO DO MUNICÍPIO (NOME DO MUNICÍPIO) 65350 - Vitória do Mearim
MUNICÍPIO Vitória do Mearim				UF MA
<b>declara, sob as penas da lei, não estar impedido de exercer atividade empresarial, que não possui outro registro de empresário e requer:</b>				
A JUNTA COMERCIAL DO ESTADO DO MARANHÃO		A JUNTA COMERCIAL DO XXX		
CÓDIGO E DESCRIÇÃO DO ATO 002 - ALTERAÇÃO		CÓDIGO E DESCRIÇÃO DO ATO XXX		
CÓDIGO E DESCRIÇÃO DO EVENTO 046 - TRANSFORMAÇÃO		CÓDIGO E DESCRIÇÃO DO EVENTO XXX		
NOME EMPRESARIAL J MARINHO CORDEIRO				ENQUADRAMENTO ME (Microempresa)
LOGRADOURO (rua, av., etc) RUA ESTRADA DE VIANA				NÚMERO 10
COMPLEMENTO XXX		BARRIO/DISTRITO CENTRO	CEP 65350-000	CÓDIGO DO MUNICÍPIO (NOME DO MUNICÍPIO) 65350 - Vitória do Mearim
MUNICÍPIO Vitória do Mearim		UF MA	PAÍS BRASIL	CORREIO ELETRÔNICO (E-MAIL) PABLO.ODEON@HOTMAIL.COM
VALOR DO CAPITAL - R\$ 100.000,00		VALOR DO CAPITAL - (por extenso) cem mil reais		
CÓDIGO DE ATIVIDADE ECONÔMICA (CNAE Fiscal) Atividade Principal 4753900 Atividades Secundárias 4322302, 4520007, 4530703		Descrição da Atividade COMERCIO VAREJISTA DE APARELHO DE AR CONDICIONADO; COMERCIO VAREJISTA DE AR CONDICIONADO PARA VEICULOS AUTOMOTOR; INSTALAÇÃO E MANUTENÇÃO DE AR CONDICIONADO PARA VEICULOS AUTOMOTOR; INSTALAÇÃO, MANUTENÇÃO DE SISTEMAS CENTRAIS DE AR CONDICIONADO.		
DATA DE INÍCIO DAS ATIVIDADES 13/06/2013		NÚMERO DE INSCRIÇÃO NO CNPJ 18.407.447/0001-45		TRANSPARENCIA DE SIUC OU DE FILIAL DE OUTRA UF NIRE ANTERIOR <input type="checkbox"/>
DATA ASSINATURA 25/10/2018		ASSINATURA (nome e assinatura) 		
PARA ENDEREÇO EM OUTRA JUNTA COMERCIAL				
DEFERIDO. PUBLIQUE-SE E ARQUIVE-SE.		AUTENTICAÇÃO		
		 MA2180002137343		

PARA USO EXCLUSIVO DA JUNTA COMERCIAL

\* Este documento foi gerado no portal Empresa Fácil

**JUCEMA**

CERTIFICO O REGISTRO EM 27/11/2018 09:36 SOB Nº 20180738240.  
PROTOCOLO: 180738240 DE 23/11/2018. CÓDIGO DE VERIFICAÇÃO:  
11804958624. NIRE: 21101943391.  
J MARINHO CORDEIRO

Lilian Theresa Rodrigues Mendonça  
SECRETÁRIA-GERAL  
SÃO LUÍS, 27/11/2018  
www.empresafacil.ma.gov.br

A validade deste documento, se impresso, fica sujeito à comprovação de sua autenticidade nos respectivos portais.  
Informando seus respectivos códigos de verificação

**DE EMPRESARIO INDIVIDUAL PARA EIRELI  
POR TRANSFORMAÇÃO DE SOCIEDADE EMPRESARIA  
"J MARINHO CORDEIRO"**

**JOELTON MARINHO CORDEIRO**, brasileiro, solteiro, nascido na cidade de Vitória do Mearim – MA em 27.09.1985, portador da CNH nº 03416504399 DETRAN – MA e CPF nº 019.193.463-17, residente e domiciliado Rua Estrada de Viana, nº 10, Sala 01, Sala 02, Sala 04, Bairro Centro, CEP: 65350-000, Vitória do Mearim – MA, único e titular da empresa individual "J MARINHO CORDEIRO", com sede na Rua Estrada de Viana, nº 10, Sala 01, Sala 02, Sala 04, Bairro Centro, CEP: 65350-000, Vitória do Mearim – MA, inscrita no CNPJ nº 18.407.447/0001-45, com contrato arquivado na Junta Comercial do Maranhão sob o NIRE nº 21101943391 em 13/06/2013, resolve, transformar seu registro de EMPRESA INDIVIDUAL em EIRELI – EMPRESA INDIVIDUAL DE RESPONSABILIDADE LIMITADA, a qual se regerá, doravante, pelo presente ATO CONSTITUTIVO:

**CLÁUSULA PRIMEIRA:** A empresa passará a girar sob o nome de "J MARINHO CORDEIRO EIRELI", com sub-rogação de todos os direitos e obrigações oriundas da predecessora.

**CLÁUSULA SEGUNDA:** O capital é de R\$ 100.000,00 (cem mil reais), que passará a constituir o capital da EIRELI - EMPRESA INDIVIDUAL DE RESPONSABILIDADE LIMITADA.

Para tanto, passa a transcrever, na íntegra, o ato constitutivo da referida EIRELI, com o teor seguinte:

**J MARINHO CORDEIRO EIRELI**

**CLÁUSULA PRIMEIRA:** O presente girará sob a denominação de "J MARINHO CORDEIRO EIRELI" com sede a Rua Estrada de Viana, nº 10, Sala 01, Sala 02, Sala 04, Bairro Centro, CEP: 65350-000, Vitória do Mearim – MA, podendo, a qualquer tempo, a critério de seu titular, abrir ou fechar filiais em qualquer parte do território nacional.

**CLÁUSULA SEGUNDA:** Do objeto

- 4530-7/03 - Comércio a varejo de peças e acessórios novos para veículos automotores;
- 4322-3/02 - Instalação e manutenção de sistemas centrais de ar condicionado, de ventilação e refrigeração;
- 4511-1/01 - Comércio a varejo de automóveis, camionetas e utilitários novos;
- 4511-1/02 - Comércio a varejo de automóveis, camionetas e utilitários usados;
- 4520-0/01 - Serviços de manutenção e reparação mecânica de veículos automotores
- 4520-0/02 - Serviços de lanternagem ou funilaria e pintura de veículos automotores;

CERTIFICO O REGISTRO EM 27/11/2018 09:36 SOB Nº 21600097037.  
PROTOCOLO: 180738275 DE 23/11/2018. CÓDIGO DE VERIFICAÇÃO:  
11804958632. NIRE: 21600097037.  
J MARINHO CORDEIRO EIRELI

**JUCEMA**

Lílian Theresse Rodrigues Mendonça  
SECRETÁRIA-GERAL  
SÃO LUÍS, 27/11/2018  
www.empresafacil.ma.gov.br



MATÕES DO NORTE / MA	
PROC.	2403003/2024
FLS.	2955
RUE.	08

- 4520-0/03 - Serviços de manutenção e reparação elétrica de veículos automotores;
- 4520-0/04 - Serviços de alinhamento e balanceamento de veículos automotores;
- 4520-0/05 - Serviços de lavagem, lubrificação e polimento de veículos automotores;
- 4520-0/06 - Serviços de borracharia para veículos automotores;
- 4520-0/07 - Serviços de instalação, manutenção e reparação de acessórios para veículos automotores;
- 4520-0/08 - Serviços de capotaria;
- 4530-7/01 - Comércio por atacado de peças e acessórios novos para veículos automotores;
- 4530-7/02 - Comércio por atacado de pneumáticos e câmaras de ar;
- 4530-7/05 - Comércio a varejo de pneumáticos e câmaras de ar;
- 4649-4/01 - Comércio atacadista de equipamentos elétricos de uso pessoal e doméstico;
- 4753-9/00 - Comércio varejista especializado de eletrodomésticos e equipamentos de áudio e vídeo;
- 4923-0/02 - Serviço de transporte de passageiros - locação de automóveis com motorista;
- 5229-0/02 - Serviços de reboque de veículos;
- 7711-0/00 - Locação de automóveis sem condutor;
- 7719-5/99 - Locação de outros meios de transportes não especificados anteriormente, sem condutor (moto, barco, bicicleta);

**CLÁUSULA TERCEIRA:** A empresa iniciou suas atividades em 13/06/2013 (treze do seis de dois mil e treze) e seu prazo de duração é indeterminado (art. 997, inc. II do CCB 2002).

**CLÁUSULA QUARTA:** O capital social de R\$ 100.000,00 (cem mil reais) já integralizado em moeda corrente no país.

**CLÁUSULA QUINTA:** A administração da empresa será exercida pelo titular JOELTON MARINHO CORDEIRO, com os poderes e atribuições de representação ativa e passiva na sociedade, inclusive judicialmente, depor em juízo, constituir procuradores em nome da sociedade, contratar advogado, praticar todos e quaisquer atos necessários à consecução dos objetivos sociais ou a defesa dos interesses e direitos da sociedade. Adquirir créditos, assinar cheques, notas promissórias, admitir e demitir empregados, autorizando o uso do nome empresarial, vedado, no entanto, em atividades estranhas ao interesse social. (artigos 1.060 do CCB).

**CLAUSULA SEXTA:** Ao término de cada exercício social financeiro em 31 de dezembro de cada ano, o titular procederá à elaboração do inventário, do balanço patrimonial e o balanço de resultado econômico, e será efetuada a apuração dos resultados com observância das disposições legais aplicáveis.

**JUCEMA**

CERTIFICO O REGISTRO EM 27/11/2018 09:36 SOB Nº 21600097037.  
PROTOCOLO: 180738275 DE 23/11/2018. CÓDIGO DE VERIFICAÇÃO:  
11804958632. NIRE: 21600097037.  
J MARINHO CORDEIRO KIRELI

Lilian Theresa Rodrigues Mendonça  
SECRETÁRIA-GERAL  
SÃO LUÍS, 27/11/2018  
www.empresafacil.ma.gov.br

**CLAUSULA SETIMA:** Declara o titular da **EIRELI** para os devidos fins e efeitos de direito, que o mesmo não participa de nenhuma outra empresa, pessoa jurídica nessa modalidade.

**CLÁUSULA OITAVA:** A responsabilidade do titular é limitada ao capital integralizado da empresa que será regido pelo regime jurídico da empresa limitada e supletivamente pela lei da Sociedade Anônima.

**CLÁUSULA NONA:** O titular declara, sob as penas da lei, que não está impedido, por lei especial, nem condenado ou que se encontra sob os efeitos de condenação, que proíba exercer a administração desta EIRELI.

**CLÁUSULA DÉCIMA:** Fica eleito o foro da cidade de Vitória do Mearim - MA, para qualquer ação fundada neste contrato, com exclusão expressa de qualquer outro, por mais privilegiado que seja.

Vitória do Mearim - MA, 25 de outubro de 2018.

2º OFÍCIO

  
Joelton Marinho Cordeiro  
CNH nº 03416504399 DETRAN - MA  
CPF nº 019.193.463-17

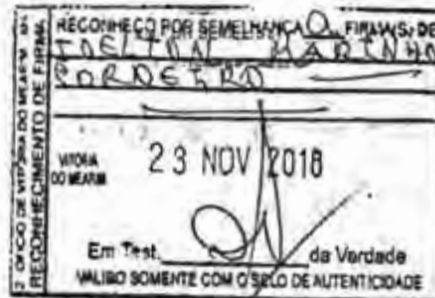

Maria Auxiliadora Fernandes Lôbo  
Juiz(a) Substituta



CERTIFICO O REGISTRO EM 27/11/2018 09:36 SOB Nº 21600097037.  
PROTOCOLO: 180738275 DE 23/11/2018. CÓDIGO DE VERIFICAÇÃO:  
11804958632. NIRE: 21600097037.  
J MARINHO CORDEIRO EIRELI

**JUCEMA**

Lilian Theresa Rodrigues Mendonça  
SECRETÁRIA-GERAL  
SÃO LUÍS, 27/11/2018  
www.empresafacil.ma.gov.br

MATÕES DO NORTE / MA	
PROC.	2103003/2024
FLS.	2957
RUB.	JK

## ALTERAÇÃO DE Nº 001 DA SOCIEDADE EMPRESARIA "J MARINHO CORDEIRO EIRELI"

**JOELTON MARINHO CORDEIRO**, brasileiro, solteiro, nascido na cidade de Vitória do Mearim - MA em 27.09.1985, portador do CNH nº 03416504399 DETRAN - MA e CPF nº 019.193.463-17, residente e domiciliado Rua Estrada de Viana, nº 10, Sala 01, Sala 02, Sala 04, Bairro: Centro, CEP: 65350-000, Vitória do Mearim - MA, único e titular da empresa individual "J MARINHO CORDEIRO EIRELI", com sede na Rua Estrada de Viana, nº 10, Sala 01, Sala 02, Sala 04, Bairro Centro, CEP: 65350-000, Vitória do Mearim - MA, inscrita no CNPJ nº 18.407.447/0001-45, com contrato arquivado na Junta Comercial do Maranhão sob o NIRE 21600097037 em 27/11/2018, resolve, assim, alterar conforme as disposições da lei nº 10.406/02 do Código Civil vigente:

**CLÁUSULA PRIMEIRA:** A sociedade empresaria terá suas atividades alteradas para:

- 1422-3/00 - Fabricação de artigos do vestuário, produzidos em malharias e tricotagens, exceto meias;
- 1813-0/01 - Impressão de material para uso publicitário;
- 1813-0/99 - Impressão de material para outros usos;
- 1822-9/99 - Serviços de acabamentos gráficos, exceto encadernação e plastificação;
- 2621-3/00 - Fabricação de equipamentos de informática;
- 3329-5/01 - Serviços de montagem de móveis de qualquer material;
- 3811-4/00 - Coleta de resíduos não perigosos;
- 3812-2/00 - Coleta de resíduos perigosos;
- 4213-8/00 - Obras de urbanização - ruas, praças e calçadas;
- 4221-9/03 - Manutenção de redes de distribuição de energia elétrica;
- 4321-5/00 - Instalação e manutenção elétrica;
- 4322-3/02 - Instalação e manutenção de sistemas centrais de ar condicionado, de ventilação e refrigeração;
- 4330-4/02 - Instalação de portas, janelas, tetos, divisórias e armários embutidos de qualquer material;
- 4330-4/04 - Serviços de pintura de edifícios em geral;
- 4330-4/99 - Outras obras de acabamento da construção;
- 4399-1/01 - Administração de obras;
- 4399-1/03 - Obras de alvenaria;
- 4511-1/01 - Comércio a varejo de automóveis, camionetas e utilitários novos;
- 4511-1/02 - Comércio a varejo de automóveis, camionetas e utilitários usados;
- 4520-0/01 - Serviços de manutenção e reparação mecânica de veículos automotores;
- 4520-0/02 - Serviços de lanternagem ou funilaria e pintura de veículos automotores;
- 4520-0/03 - Serviços de manutenção e reparação elétrica de veículos automotores;
- 4520-0/04 - Serviços de alinhamento e balanceamento de veículos automotores;
- 4520-0/05 - Serviços de lavagem, lubrificação e polimento de veículos automotores;
- 4520-0/06 - Serviços de borracharia para veículos automotores;
- 4520-0/07 - Serviços de instalação, manutenção e reparação de acessórios para veículos automotores;
- 4520-0/08 - Serviços de capotaria;
- 4530-7/03 - Comércio a varejo de peças e acessórios novos para veículos automotores;
- 4530-7/01 - Comércio por atacado de peças e acessórios novos para veículos automotores;
- 4530-7/02 - Comércio por atacado de pneumáticos e câmaras de ar;
- 4530-7/05 - Comércio a varejo de pneumáticos e câmaras de ar;
- 4649-4/01 - Comércio atacadista de equipamentos elétricos de uso pessoal e doméstico;
- 4712-1/00 - Comércio varejista de mercadorias em geral, com predominância de produtos alimentícios - minimercados, mercearias e armazéns;

CERTIFICO O REGISTRO EM 10/06/2019 14:48 SOB Nº 20190407875.  
PROTOCOLO: 190407875 DE 03/06/2019. CÓDIGO DE VERIFICAÇÃO:  
11902637880. NIRE: 21600097037.  
J MARINHO CORDEIRO EIRELI

**JUCEMA**

Lilian Theresa Rodrigues Mendonça  
SECRETÁRIA-GERAL  
SÃO LUÍS, 10/06/2019  
www.empresafacil.ma.gov.br

- 4721-1/03 - Comércio varejista de laticínios e frios;
- 4722-9/01 - Comércio varejista de carnes - açougues;
- 4723-7/00 - Comércio varejista de bebidas;
- 4724-5/00 - Comércio varejista de hortifrutigranjeiros;
- 4732-6/00 - Comércio varejista de lubrificantes;
- 4741-5/00 - Comércio varejista de tintas e materiais para pintura;
- 4742-3/00 - Comércio varejista de material elétrico;
- 4743-1/00 - Comércio varejista de vidros;
- 4744-0/01 - Comércio varejista de ferragens e ferramentas;
- 4744-0/02 - Comércio varejista de madeira e artefatos;
- 4744-0/03 - Comércio varejista de materiais hidráulicos;
- 4744-0/04 - Comércio varejista de cal, areia, pedra britada, tijolos e telhas;
- 4744-0/06 - Comércio varejista de pedras para revestimento;
- 4744-0/99 - Comércio varejista de materiais de construção em geral;
- 4751-2/01 - Comércio varejista especializado de equipamentos e suprimentos de informática;
- 4753-9/00 - Comércio varejista especializado de eletrodomésticos e equipamentos de áudio e vídeo;
- 4754-7/01 - Comércio varejista de móveis;
- 4754-7/03 - Comércio varejista de artigos de iluminação;
- 4756-3/00 - Comércio varejista especializado de instrumentos musicais e acessórios;
- 4757-1/00 - Comércio varejista especializado de peças e acessórios para aparelhos eletroeletrônicos para uso doméstico, exceto informática e comunicação;
- 4761-0/01 - Comércio varejista de livros;
- 4761-0/03 - Comércio varejista de artigos de papelaria;
- 4763-6/02 - Comércio varejista de artigos esportivos;
- 4789-0/07 - Comércio varejista de equipamentos para escritório;
- 4923-0/02 - Serviço de transporte de passageiros - locação de automóveis com motorista;
- 5229-0/02 - Serviços de reboque de veículos;
- 7711-0/00 - Locação de automóveis sem condutor;
- 7719-5/99 - Locação de outros meios de transporte não especificados anteriormente, sem condutor;
- 7731-4/00 - Aluguel de máquinas e equipamentos agrícolas sem operador;
- 9521-5/00 - Reparação e manutenção de equipamentos eletrônicos de uso pessoal e doméstico.

**CLÁUSULA SEGUNDA:** O capital de R\$ 100.000,00 (cem mil reais) já integralizado em moeda corrente no país.

**CLÁUSULA TERCEIRA:** A empresa iniciou suas atividades em 13/06/2013, e seu prazo de duração é indeterminado. (Art. 997, § II do CCB/2002).

**CLÁUSULA QUARTA:** A administração da empresa será exercida pelo titular **JOELTON MARINHO CORDEIRO**, com os poderes e atribuições de representação ativa e passiva na sociedade, inclusive judicialmente, depor em juízo, constituir procuradores em nome da sociedade, contratar advogado, praticar todos e quaisquer atos necessários à consecução dos objetivos sociais ou a defesa dos interesses e direitos da sociedade. Adquirir créditos, assinar cheques, notas promissórias, admitir e demitir empregados, autorizando o uso do nome empresarial, vedado, no entanto, em atividades estranhas ao interesse social ou assumir obrigações seja em favor de qualquer dos cotistas ou de terceiros, bem como onerar ou alienar bens imóveis da sociedade, com autorização do outro sócio. (artigos 1.060, CCB/2002).

**CLÁUSULA QUINTA:** O exercício social terminará em 31 de dezembro de cada ano, quando serão levantados o balanço patrimonial e o balanço de resultado econômico, e será efetuada a apuração dos resultados com observância das disposições legais aplicáveis.

CERTIFICO O REGISTRO EM 10/06/2019 14:48 SOB Nº 20190407875.  
PROTOCOLO: 190407875 DE 03/06/2019. CÓDIGO DE VERIFICAÇÃO:  
11902637880. NIRE: 21600097037.  
J MARINHO CORDEIRO EIRELI

**JUCEMA**

Lilian Theresa Rodrigues Mendonça  
SECRETÁRIA-GERAL  
SÃO LUÍS, 10/06/2019  
www.empresafacil.ma.gov.br

MATÕES DO NORTE / MA	
PROC.	2103003/2024
FLS.	2959
RUB.	0

**CLÁUSULA SEXTA:** Declara o titular da EIRELI para os devidos fins e efeitos de direitos, que o mesmo não participa de nenhuma outra empresa, pessoa jurídica nessa modalidade.

**CLÁUSULA SÉTIMA:** A responsabilidade do titular é limitada ao capital integralizado da empresa que será regido pelo regime jurídico da empresa limitada e supletivamente pela lei da Sociedade Anônima.

**CLÁUSULA OITAVA:** O titular declara sob as penas da lei, que não está impedido, por lei especial, nem condenado ou que se encontra sob efeitos de condenação que proíba exercer a administração desta EIRELI.

**CLÁUSULA NONA:** Fica eleito o foro desta Comarca de Vitória do Mearim – MA para qualquer ação fundada neste contrato, com exclusão expressa de qualquer outro, por mais privilegiado que seja.

Vitória do Mearim – MA, 24 de maio de 2019.

2º OFÍCIO

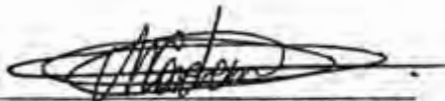

JOELTON MARINHO CORDEIRO  
CNH nº 03416504399 DETRAN – MA  
CPF nº 01.193.463-17



**JUCEMA**

CERTIFICO O REGISTRO EM 10/06/2019 14:48 SOB Nº 20190407875.  
PROTOCOLO: 190407875 DE 03/06/2019. CÓDIGO DE VERIFICAÇÃO:  
11902637880. NIRE: 21600097037.  
J MARINHO CORDEIRO EIRELI

Lilian Theresa Rodrigues Mandonça  
SECRETÁRIA-GERAL  
SÃO LUÍS, 10/06/2019  
www.empresafacil.ma.gov.br



**ALTERAÇÃO DE Nº 002 DA SOCIEDADE EMPRESARIA  
"J MARINHO CORDEIRO EIRELI"**

MATOES DO NORTE / MA	
PROC.	2103003/2024
FLS.	2960
RUB.	CV

**JOELTON MARINHO CORDEIRO**, brasileiro, solteiro, nascido na cidade de Vitória do Mearim – MA em 27.09.1985, portador do CNH nº 03416504399 DETRAN – MA e CPF nº 019.193.463-17, residente e domiciliado Rua Estrada de Viana, nº 10, Sala 01, Sala 02, Sala 04, Bairro: Centro, CEP: 65350-000, Vitória do Mearim – MA, único e titular da empresa individual "J MARINHO CORDEIRO EIRELI", com sede na Rua Estrada de Viana, nº 10, Sala 01, Sala 02, Sala 04, Bairro Centro, CEP: 65350-000, Vitória do Mearim – MA, inscrita no CNPJ nº 18.407.447/0001-45, com contrato arquivado na Junta Comercial do Maranhão sob o NIRE 21600097037 em 27/11/2018, resolve, assim, alterar conforme as disposições da lei nº 10.406/02 do Código Civil vigente:

**CLÁUSULA PRIMEIRA:** A sociedade empresaria terá suas atividades alteradas para:

- 1422-3/00 - Fabricação de artigos do vestuário, produzidos em malharias e tricogagens, exceto meias;
- 1813-0/01 - Impressão de material para uso publicitário;
- 1813-0/99 - Impressão de material para outros usos;
- 1822-9/99 - Serviços de acabamentos gráficos, exceto encadernação e plastificação;
- 2621-3/00 - Fabricação de equipamentos de informática;
- 3329-5/01 - Serviços de montagem de móveis de qualquer material;
- 3811-4/00 - Coleta de resíduos não perigosos;
- 3812-2/00 - Coleta de resíduos perigosos;
- 4213-8/00 - Obras de urbanização - ruas, praças e calçadas;
- 4221-9/03 - Manutenção de redes de distribuição de energia elétrica;
- 4321-5/00 - Instalação e manutenção elétrica;
- 4322-3/02 - Instalação e manutenção de sistemas centrais de ar condicionado, de ventilação e refrigeração;
- 4330-4/02 - Instalação de portas, janelas, tetos, divisórias e armários embutidos de qualquer material;
- 4330-4/04 - Serviços de pintura de edifícios em geral;
- 4330-4/99 - Outras obras de acabamento da construção;
- 4399-1/01 - Administração de obras;
- 4399-1/03 - Obras de alvenaria;
- 4511-1/01 - Comércio a varejo de automóveis, camionetas e utilitários novos;
- 4511-1/02 - Comércio a varejo de automóveis, camionetas e utilitários usados;
- 4520-0/01 - Serviços de manutenção e reparação mecânica de veículos automotores;
- 4520-0/02 - Serviços de lanternagem ou funilaria e pintura de veículos automotores;
- 4520-0/03 - Serviços de manutenção e reparação elétrica de veículos automotores;
- 4520-0/04 - Serviços de alinhamento e balanceamento de veículos automotores;
- 4520-0/05 - Serviços de lavagem, lubrificação e polimento de veículos automotores;
- 4520-0/06 - Serviços de borracharia para veículos automotores;
- 4520-0/07 - Serviços de instalação, manutenção e reparação de acessórios para veículos automotores;
- 4520-0/08 - Serviços de capotaria;
- 4530-7/03 - Comércio a varejo de peças e acessórios novos para veículos automotores;
- 4530-7/01 - Comércio por atacado de peças e acessórios novos para veículos automotores;
- 4530-7/02 - Comércio por atacado de pneumáticos e câmaras de ar;
- 4530-7/05 - Comércio a varejo de pneumáticos e câmaras de ar;
- 4649-4/01 - Comércio atacadista de equipamentos elétricos de uso pessoal e doméstico;
- 4712-1/00 - Comércio varejista de mercadorias em geral, com predominância de produtos alimentícios - minimercados, mercearias e armazéns;
- 4721-1/03 - Comércio varejista de laticínios e frios;
- 4722-9/01 - Comércio varejista de carnes - açougues;
- 4723-7/00 - Comércio varejista de bebidas;
- 4724-5/00 - Comércio varejista de hortifrutigranjeiros;
- 4732-6/00 - Comércio varejista de lubrificantes;
- 4741-5/00 - Comércio varejista de tintas e materiais para pintura;
- 4742-3/00 - Comércio varejista de material elétrico;
- 4743-1/00 - Comércio varejista de vidros;
- 4744-0/01 - Comércio varejista de ferragens e ferramentas;
- 4744-0/02 - Comércio varejista de madeira e artefatos;
- 4744-0/03 - Comércio varejista de materiais hidráulicos;
- 4744-0/04 - Comércio varejista de cal, areia, pedra britada, tijolos e telhas;
- 4744-0/06 - Comércio varejista de pedras para revestimento;
- 4744-0/99 - Comércio varejista de materiais de construção em geral;
- 4751-2/01 - Comércio varejista especializado de equipamentos e suprimentos de informática;
- 4753-9/00 - Comércio varejista especializado de eletrodomésticos e equipamentos de áudio e vídeo;
- 4754-7/01 - Comércio varejista de móveis;

- 4754-7/03 - Comércio varejista de artigos de iluminação;
- 4756-3/00 - Comércio varejista especializado de instrumentos musicais e acessórios;
- 4757-1/00 - Comércio varejista especializado de peças e acessórios para aparelhos eletroeletrônicos para uso doméstico, exceto informática e comunicação;
- 4761-0/01 - Comércio varejista de livros;
- 4761-0/03 - Comércio varejista de artigos de papelaria;
- 4763-6/02 - Comércio varejista de artigos esportivos;
- 4789-0/07 - Comércio varejista de equipamentos para escritório;
- 4923-0/02 - Serviço de transporte de passageiros - locação de automóveis com motorista;
- 5229-0/02 - Serviços de reboque de veículos;
- 7711-0/00 - Locação de automóveis sem condutor;
- 7719-5/99 - Locação de outros meios de transporte não especificados anteriormente, sem condutor;
- 7731-4/00 - Aluguel de máquinas e equipamentos agrícolas sem operador;
- 9521-5/00 - Reparação e manutenção de equipamentos eletrônicos de uso pessoal e doméstico;
- 1422-3/00 - Fabricação de artigos do vestuário, produzidos em malharias e tricotagens, exceto meias;
- 1813-0/01 - Impressão de material para uso publicitário;
- 1813-0/99 - Impressão de material para outros usos;
- 1822-9/99 - Serviços de acabamentos gráficos, exceto encadernação e plastificação;
- 2621-3/00 - Fabricação de equipamentos de informática;
- 3329-5/01 - Serviços de montagem de móveis de qualquer material;
- 3811-4/00 - Coleta de resíduos não perigosos;
- 3812-2/00 - Coleta de resíduos perigosos;
- 4213-8/00 - Obras de urbanização - ruas, praças e calçadas;
- 4221-9/03 - Manutenção de redes de distribuição de energia elétrica;
- 4321-5/00 - Instalação e manutenção elétrica;
- 4322-3/02 - Instalação e manutenção de sistemas centrais de ar condicionado, de ventilação e refrigeração;
- 4330-4/02 - Instalação de portas, janelas, tetos, divisórias e armários embutidos de qualquer material;
- 4330-4/04 - Serviços de pintura de edifícios em geral;
- 4330-4/99 - Outras obras de acabamento da construção;
- 4399-1/01 - Administração de obras;
- 4399-1/03 - Obras de alvenaria;
- 4511-1/01 - Comércio a varejo de automóveis, camionetas e utilitários novos;
- 4511-1/02 - Comércio a varejo de automóveis, camionetas e utilitários usados;
- 4520-0/01 - Serviços de manutenção e reparação mecânica de veículos automotores;
- 4520-0/02 - Serviços de lanternagem ou funilaria e pintura de veículos automotores;
- 4520-0/03 - Serviços de manutenção e reparação elétrica de veículos automotores;
- 4520-0/04 - Serviços de alinhamento e balanceamento de veículos automotores;
- 4520-0/05 - Serviços de lavagem, lubrificação e polimento de veículos automotores;
- 4520-0/06 - Serviços de borracharia para veículos automotores;
- 4520-0/07 - Serviços de instalação, manutenção e reparação de acessórios para veículos automotores;
- 4520-0/08 - Serviços de capotaria;
- 4530-7/03 - Comércio a varejo de peças e acessórios novos para veículos automotores;
- 4530-7/01 - Comércio por atacado de peças e acessórios novos para veículos automotores;
- 4530-7/02 - Comércio por atacado de pneumáticos e câmaras de ar;
- 4530-7/05 - Comércio a varejo de pneumáticos e câmaras de ar;
- 4649-4/01 - Comércio atacadista de equipamentos elétricos de uso pessoal e doméstico;
- 4712-1/00 - Comércio varejista de mercadorias em geral, com predominância de produtos alimentícios - minimercados, mercearias e armazéns;
- 4721-1/03 - Comércio varejista de laticínios e frios;
- 4722-9/01 - Comércio varejista de carnes - açougues;
- 4723-7/00 - Comércio varejista de bebidas;
- 4724-5/00 - Comércio varejista de hortifrutigranjeiros;
- 4732-6/00 - Comércio varejista de lubrificantes;
- 4741-5/00 - Comércio varejista de tintas e materiais para pintura;
- 4742-3/00 - Comércio varejista de material elétrico;
- 4743-1/00 - Comércio varejista de vidros;
- 4744-0/01 - Comércio varejista de ferragens e ferramentas;
- 4744-0/02 - Comércio varejista de madeira e artefatos;
- 4744-0/03 - Comércio varejista de materiais hidráulicos;
- 4744-0/04 - Comércio varejista de cal, areia, pedra britada, tijolos e telhas;
- 4744-0/06 - Comércio varejista de pedras para revestimento;
- 4744-0/99 - Comércio varejista de materiais de construção em geral;
- 4751-2/01 - Comércio varejista especializado de equipamentos e suprimentos de informática;
- 4753-9/00 - Comércio varejista especializado de eletrodomésticos e equipamentos de áudio e vídeo;
- 4754-7/01 - Comércio varejista de móveis;

- 4754-7/03 - Comércio varejista de artigos de iluminação;
- 4756-3/00 - Comércio varejista especializado de instrumentos musicais e acessórios;
- 4757-1/00 - Comércio varejista especializado de peças e acessórios para aparelhos eletroeletrônicos para uso doméstico, exceto informática e comunicação;
- 4761-0/01 - Comércio varejista de livros;
- 4761-0/03 - Comércio varejista de artigos de papelaria;
- 4763-6/02 - Comércio varejista de artigos esportivos;
- 4789-0/07 - Comércio varejista de equipamentos para escritório;
- 4923-0/02 - Serviço de transporte de passageiros - locação de automóveis com motorista;
- 5229-0/02 - Serviços de reboque de veículos;
- 7711-0/00 - Locação de automóveis sem condutor;
- 7719-5/99 - Locação de outros meios de transporte não especificados anteriormente, sem condutor;
- 7731-4/00 - Aluguel de máquinas e equipamentos agrícolas sem operador;
- 9521-5/00 - Reparação e manutenção de equipamentos eletrônicos de uso pessoal e doméstico.

**CLÁUSULA SEGUNDA:** O capital de R\$ 100.000,00 (cem mil reais) já integralizado em moeda corrente no país.

**CLÁUSULA TERCEIRA:** A empresa iniciou suas atividades em 13/06/2013, e seu prazo de duração é indeterminado. (Art. 997, § II do CCB/2002).

**CLAUSULA QUARTA:** A administração da empresa será exercida pelo titular **JOELTON MARINHO CORDEIRO**, com os poderes e atribuições de representação ativa e passiva na sociedade, inclusive judicialmente, depor em juízo, constituir procuradores em nome da sociedade, contratar advogado, praticar todos e quaisquer atos necessários à consecução dos objetivos sociais ou a defesa dos interesses e direitos da sociedade. Adquirir créditos, assinar cheques, notas promissórias, admitir e demitir empregados, autorizando o uso do nome empresarial, vedado, no entanto, em atividades estranhas ao interesse social ou assumir obrigações seja em favor de qualquer dos cotistas ou de terceiros, bem como onerar ou alienar bens imóveis da sociedade, com autorização do outro sócio. (artigos 1.060, CCB/2002).

**CLAUSULA QUINTA:** O exercício social terminará em 31 de dezembro de cada ano, quando serão levantados o balanço patrimonial e o balanço de resultado econômico, e será efetuada a apuração dos resultados com observância das disposições legais aplicáveis.

**CLÁUSULA SEXTA:** Declara o titular da EIRELI para os devidos fins e efeitos de direitos, que o mesmo não participa de nenhuma outra empresa, pessoa jurídica nessa modalidade.

**CLÁUSULA SÉTIMA:** A responsabilidade do titular é limitada ao capital integralizado da empresa que será regido pelo regime jurídico da empresa limitada e supletivamente pela lei da Sociedade Anônima.

**CLÁUSULA OITAVA:** O titular declara sob as penas da lei, que não está impedido, por lei especial, nem condenado ou que se encontra sob efeitos de condenação que proíba exercer a administração desta EIRELI.

**CLÁUSULA NONA:** Fica eleito o foro desta Comarca de Vitória do Mearim – MA para qualquer ação fundada neste contrato, com exclusão expressa de qualquer outro, por mais privilegiado que seja.

Vitória do Mearim – MA, 29 de Outubro de 2019.

**JOELTON MARINHO CORDEIRO**  
CNH nº 03416504399 DETRAN – MA  
CPF nº 01.193.463-17





MINISTÉRIO DA ECONOMIA  
Secretaria Especial de Desburocratização, Gestão e Governo Digital  
Secretaria de Governo Digital  
Departamento Nacional de Registro Empresarial e Integração

MATÕES DO NORTE / MA	
PROC.	2103003/2024
FLS.	2963
RUE.	JK

Página 4 de 4

## ASSINATURA ELETRÔNICA

Certificamos que o ato da empresa J MARINHO CORDEIRO EIRELI consta assinado digitalmente por:

Identificação do(s) Assinante(s)	
CPF/CNPJ	Nome
01919346317	JOELTON MARINHO CORDEIRO

**JUCEMA**

CERTIFICO O REGISTRO EM 31/10/2019 09:30 SOB Nº 20191150240.  
PROTOCOLO: 191150240 DE 31/10/2019. CÓDIGO DE VERIFICAÇÃO:  
11905036925. NIRE: 21600097037.  
J MARINHO CORDEIRO EIRELI

Lilian Theresa Rodrigues Mendonça  
SECRETÁRIA-GERAL  
SÃO LUÍS, 31/10/2019  
www.empresafacil.ma.gov.br

MATÔES DO NORTE / MA
PROC. 2103003/2024
FLS. 2964
RUB. 05

**ALTERAÇÃO CONTRATUAL DA SOCIEDADE EMPRESÁRIA LIMITADA  
UNIPESSOAL  
J MARINHO CORDEIRO LTDA**

Por este instrumento particular, **JOELTON MARINHO CORDEIRO**, brasileiro, casado, em comunhão parcial de bens, nascido em 27/09/1985, natural de Vitória do Mearim - MA, empresário, inscrito no CPF nº 019.193.463-17, portador da Carteira de Identidade nº 022168492002-3 SESP - MA, residente e domiciliado à Rua Estrada de Viana, nº 10, Sala 1, Sala 2, Sala 4, Bairro: Centro, CEP: 65350-000, Vitória do Mearim - MA, administrador da **SOCIEDADE EMPRESÁRIA LIMITADA UNIPESSOAL: J MARINHO CORDEIRO LTDA**, inscrita no CNPJ nº 18.407.447/0001-45, com sede empresarial na Rua Estrada de Viana, nº 10, Sala 1, Sala 2, Sala 4, Bairro: Centro, CEP: 65350-000, Vitória do Mearim - MA, registrada na JUCEMA em 13/06/2013 sob o nº 21600097037, resolve alterar o registro desta sociedade empresária limitada unipessoal, nos seguintes termos e condições:

**CLÁUSULA PRIMEIRA** - A sociedade tem como nome empresarial a firma **J MARINHO CORDEIRO LTDA** e usa a expressão **PADRÃO** como nome fantasia.

**CLÁUSULA SEGUNDA** - A sociedade tem seu endereço na Rua Estrada de Viana, nº 10, Sala 1, Sala 2, Sala 4, Bairro: Centro, CEP: 65350-000, Vitória do Mearim - MA.

**CLÁUSULA TERCEIRA** - O objeto social foi alterado para:

**9521-5/00** - Reparação e manutenção de equipamentos eletrodomésticos e de uso pessoal e doméstico; (P)

**1813-0/01** - Impressão de material para uso publicitário;

**1813-0/99** - Impressão de material para outros usos;

**1822-9/99** - Serviços de acabamentos gráficos, exceto encadernação e plastificação;

**2330-3/01** - Fabricação de estruturas pré moldadas de concreto armado, em série e sob encomenda;

**2511-0/00** - Fabricação de estruturas metálicas;

**2599-3/99** - Fabricação de outros produtos de metal não especificados anteriormente;

**3230-2/00** - Fabricação de artefato para pesca e esporte;

**3299-0/03** - Fabricação de letras, letreiros e placas de qualquer material, exceto luminosos;

**3299-0/04** - Fabricação de painéis e letreiros luminosos;

**3919-8/00** - Manutenção e reparação de equipamentos e produtos não especificados anteriormente;

**3314-7/07** - Manutenção e reparação de máquinas e aparelhos de refrigeração ventilação para uso industrial e comercial;

**3329-5/01** - Serviços de montagem de móveis de qualquer material;

**3811-4/00** - Coleta de resíduos não-perigosos;

**3812-2/00** - Coleta de resíduos perigosos;

**4213-8/00** - Obras de urbanização - ruas, praças e calçadas;

**4221-9/03** - Manutenção de redes de distribuição de energia elétrica;

**4299-5/01** - Construção de instalações esportivas e recreativas;

**4312-6/00** - Perfuração e sondagens;

**4321-5/00** - Instalação e manutenção elétrica;

**4322-3/02** - Instalação e manutenção de sistemas centrais de ar condicionado, de ventilação e refrigeração;

**4329-1/01** - Instalação de painéis publicitários;

**4329-1/04** - Montagem e instalação de sistemas e equipamentos de iluminação e sinalização em vias públicas, portos e aeroportos;

**4330-4/02** - Instalação de portas, janelas, tetos, divisórias e armários embutidos de

- qualquer material;
- 4330-4/04 - Serviços de pintura de edifícios em geral;
  - 4330-4/05 - Aplicação de revestimentos e de resinas em interiores e exteriores;
  - 4330-4/99 - Outras obras de acabamento da construção;
  - 4399-1/01 - Administração de obras;
  - 4399-1/03 - Obras de alvenaria;
  - 4399-1/05 - Perfuração e construção de poços de água;
  - 4520-0/01 - Serviços de manutenção e reparação mecânica de veículos automotores;
  - 4520-0/02 - Serviços de lanternagem ou funilaria e pintura de veículos automotores;
  - 4520-0/03 - Serviços de manutenção e reparação elétrica de veículos automotores;
  - 4520-0/04 - Serviços de alinhamento e balanceamento de veículos automotores;
  - 4520-0/05 - Serviços de lavagem, lubrificação e polimento de veículos automotores;
  - 4520-0/06 - Serviços de borracharia para veículos automotores;
  - 4520-0/07 - Serviços de instalação, manutenção e reparação de acessórios para veículos automotores;
  - 4520-0/08 - Serviços de capotaria;
  - 4530-7/03 - Comércio a varejo de peças e acessórios novos para veículos automotores;
  - 4530-7/05 - Comércio a varejo de pneumáticos e câmaras de ar;
  - 4649-4/01 - Comércio atacadista de equipamentos elétricos de uso pessoal e doméstico;
  - 4649-4/02 - Comércio atacadista de aparelhos eletrônicos de uso pessoal e doméstico;
  - 4649-4/99 - Comércio atacadista de equipamentos e artigos de uso pessoal e doméstico não especificados anteriormente;
  - 4723-7/00 - Comércio varejista de bebidas;
  - 4732-6/00 - Comércio varejista de lubrificantes;
  - 4741-5/00 - Comércio varejista de tintas e materiais para pintura;
  - 4742-3/00 - Comércio varejista de material elétrico;
  - 4744-0/01 - Comércio varejista de ferragens e ferramentas;
  - 4744-0/03 - Comércio varejista de materiais hidráulicos;
  - 4744-0/05 - Comércio varejista de materiais de construções não especificados anteriormente;
  - 4744-0/99 - Comércio varejista de materiais de construção em geral;
  - 4751-2/01 - Comércio varejista especializado de eletrodomésticos e equipamentos de áudio e vídeo;
  - 4751-2/02 - Recarga de cartuchos para equipamentos de informática;
  - 4754-7/01 - Comércio varejista de artigos de iluminação;
  - 4754-7/03 - Comércio varejista de artigos de armarinho;
  - 4756-3/00 - Comércio varejista especializado de instrumentos musicais e acessórios;
  - 4757-1/00 - Comércio varejista especializado de peças e acessórios para aparelhos eletrônicos para uso doméstico, exceto informática e comunicação;
  - 4759-8/99 - Comércio varejista de outros artigos de uso pessoal e doméstico não especificados anteriormente;
  - 4761-0/03 - Comércio varejista de artigos de papelaria;
  - 4763-6/01 - Comércio varejista de brinquedos e artigos recreativos;
  - 4763-6/02 - Comércio varejista de artigos esportivos;
  - 4781-4/00 - Comércio varejista de artigos do vestuário e acessórios;
  - 4789-0/07 - Comércio varejista de equipamentos para escritório;
  - 4789-0/99 - Comércio varejista de outros produtos não especificados anteriormente;
  - 7112-0/00 - Serviços de engenharia;
  - 7711-0/00 - Locação de automóveis sem condutor;
  - 7719-5/99 - Locação de outros meios de transporte não especificados anteriormente, sem condutor;
  - 8129-0/00 - Atividades de limpeza não especificadas anteriormente;
  - 8130-3/00 - Atividades paisagísticas;
  - 8299-7/99 - Outras atividades de serviços prestados principalmente às empresas não especificadas anteriormente;

9511-8/00 - Reparação e manutenção de computadores e de equipamentos periféricos;

9529-1/05 - Reparação de artigos do mobiliário.

**CLÁUSULA QUARTA** - O capital social é R\$ 300.000,00 (trezentos mil reais), divididos em 300 (trezentas) quotas no valor nominal de R\$ 1.000,00 (um mil reais) cada uma, subscritas e integralizadas em moeda corrente do País.

**CLÁUSULA QUINTA** - Em consequências das alterações promovidas, resolve **CONSOLIDAR** o presente instrumento **SOCIEDADE EMPRESÁRIA LIMITDA UNIPESSOAL** mediante as seguintes cláusulas:

#### **DO NOME EMPRESARIAL (ART. 968, II, CC)**

**CLÁUSULA PRIMEIRA** - A sociedade tem como nome empresarial a firma **J MARINHO CORDEIRO LTDA** e usa a expressão **PADRÃO** como nome fantasia.

#### **DA SEDE (ART. 968, IV, CC)**

**CLÁUSULA SEGUNDA** - A sociedade tem seu endereço na Rua Estrada de Viana, nº 10, Sala 1, Sala 2, Sala 4, Bairro: Centro, CEP: 65350-000, Vitória do Mearim - MA.

#### **DO OBJETO (ART. 968, IV, CC)**

**CLÁUSULA TERCEIRA** - O objeto social foi alterado para:

9521-5/00 - Reparação e manutenção de equipamentos eletrodomésticos e de uso pessoal e doméstico; (P)

1813-0/01 - Impressão de material para uso publicitário;

1813-0/99 - Impressão de material para outros usos;

1822-9/99 - Serviços de acabamentos gráficos, exceto encadernação e plastificação;

2330-3/01 - Fabricação de estruturas pré moldadas de concreto armado, em série e sob encomenda;

2511-0/00 - Fabricação de estruturas metálicas;

2599-3/99 - Fabricação de outros produtos de metal não especificados anteriormente;

3230-2/00 - Fabricação de artefato para pesca e esporte;

3299-0/03 - Fabricação de letras, letreiros e placas de qualquer material, exceto luminosos;

3299-0/04 - Fabricação de painéis e letreiros luminosos;

3919-8/00 - Manutenção e reparação de equipamentos e produtos não especificados anteriormente;

3314-7/07 - Manutenção e reparação de máquinas e aparelhos de refrigeração ventilação para uso industrial e comercial;

3329-5/01 - Serviços de montagem de móveis de qualquer material;

3811-4/00 - Coleta de resíduos não-perigosos;

3812-2/00 - Coleta de resíduos perigosos;

4213-8/00 - Obras de urbanização - ruas, praças e calçadas;

4221-9/03 - Manutenção de redes de distribuição de energia elétrica;

4299-5/01 - Construção de instalações esportivas e recreativas;

4312-6/00 - Perfuração e sondagens;

4321-5/00 - Instalação e manutenção elétrica;

4322-3/02 - Instalação e manutenção de sistemas centrais de ar condicionado, de ventilação e refrigeração;

4329-1/01 - Instalação de painéis publicitários;



- 4329-1/04 - Montagem e instalação de sistemas e equipamentos de iluminação e sinalização em vias públicas, portos e aeroportos;
- 4330-4/02 - Instalação de portas, janelas, tetos, divisórias e armários embutidos de qualquer material;
- 4330-4/04 - Serviços de pintura de edifícios em geral;
- 4330-4/05 - Aplicação de revestimentos e de resinas em interiores e exteriores;
- 4330-4/99 - Outras obras de acabamento da construção;
- 4399-1/01 - Administração de obras;
- 4399-1/03 - Obras de alvenaria;
- 4399-1/05 - Perfuração e construção de poços de água;
- 4520-0/01 - Serviços de manutenção e reparação mecânica de veículos automotores;
- 4520-0/02 - Serviços de lanternagem ou funilaria e pintura de veículos automotores;
- 4520-0/03 - Serviços de manutenção e reparação elétrica de veículos automotores;
- 4520-0/04 - Serviços de alinhamento e balanceamento de veículos automotores;
- 4520-0/05 - Serviços de lavagem, lubrificação e polimento de veículos automotores;
- 4520-0/06 - Serviços de borracharia para veículos automotores;
- 4520-0/07 - Serviços de instalação, manutenção e reparação de acessórios para veículos automotores;
- 4520-0/08 - Serviços de capotaria;
- 4530-7/03 - Comércio a varejo de peças e acessórios novos para veículos automotores;
- 4530-7/05 - Comércio a varejo de pneumáticos e câmaras de ar;
- 4649-4/01 - Comércio atacadista de equipamentos elétricos de uso pessoal e doméstico;
- 4649-4/02 - Comércio atacadista de aparelhos eletrônicos de uso pessoal e doméstico;
- 4649-4/99 - Comércio atacadista de equipamentos e artigos de uso pessoal e doméstico não especificados anteriormente;
- 4723-7/00 - Comércio varejista de bebidas;
- 4732-6/00 - Comércio varejista de lubrificantes;
- 4741-5/00 - Comércio varejista de tintas e materiais para pintura;
- 4742-3/00 - Comércio varejista de material elétrico;
- 4744-0/01 - Comércio varejista de ferragens e ferramentas;
- 4744-0/03 - Comércio varejista de materiais hidráulicos;
- 4744-0/05 - Comércio varejista de materiais de construções não especificados anteriormente;
- 4744-0/99 - Comércio varejista de materiais de construção em geral;
- 4751-2/01 - Comércio varejista especializado de eletrodomésticos e equipamentos de áudio e vídeo;
- 4751-2/02 - Recarga de cartuchos para equipamentos de informática;
- 4754-7/01 - Comércio varejista de artigos de iluminação;
- 4754-7/03 - Comércio varejista de artigos de armarinho;
- 4756-3/00 - Comércio varejista especializado de instrumentos musicais e acessórios;
- 4757-1/00 - Comércio varejista especializado de peças e acessórios para aparelhos eletrônicos para uso doméstico, exceto informática e comunicação;
- 4759-8/99 - Comércio varejista de outros artigos de uso pessoal e doméstico não especificados anteriormente;
- 4761-0/03 - Comércio varejista de artigos de papelaria;
- 4763-6/01 - Comércio varejista de brinquedos e artigos recreativos;
- 4763-6/02 - Comércio varejista de artigos esportivos;
- 4781-4/00 - Comércio varejista de artigos do vestuário e acessórios;
- 4789-0/07 - Comércio varejista de equipamentos para escritório;
- 4789-0/99 - Comércio varejista de outros produtos não especificados anteriormente;
- 7112-0/00 - Serviços de engenharia;
- 7711-0/00 - Locação de automóveis sem condutor;
- 7719-5/99 - Locação de outros meios de transporte não especificados anteriormente, sem condutor;
- 8129-0/00 - Atividades de limpeza não especificadas anteriormente;

- 8130-3/00** - Atividades paisagísticas;  
**8299-7/99** - Outras atividades de serviços prestados principalmente às empresas não especificadas anteriormente;  
**9511-8/00** - Reparação e manutenção de computadores e de equipamentos periféricos;  
**9529-1/05** - Reparação de artigos do mobiliário.

#### DO CAPITAL (ART. 968, III, CC)

**CLÁUSULA QUARTA** - O capital social é R\$ 300.000,00 (trezentos mil reais), divididos em 300 (trinta) quotas no valor nominal de R\$ 1.000,00 (um mil reais) cada uma, subscritas e integralizadas em moeda corrente do País.

Parágrafo primeiro: A responsabilidade do sócio único é solidária e limitada a importância total do capital social integralizado, nos termos do art. 1.052, da Lei nº 10.406 de 10 de janeiro de 2002, respondendo solidariamente pela integralização do capital social da sociedade limitada unipessoal.

Parágrafo segundo: **DA EXTINÇÃO DA SOCIEDADE POR FALECIMENTO DO SÓCIO ÚNICO:** falecendo ou interditado o sócio único da sociedade, a empresa continuará suas atividades com os herdeiros, sucessores. Não sendo possível ou inexistindo interesse destes, o valor de seus haveres será apurado e liquidado com base na situação patrimonial da empresa, à data da resolução, verificada em balanço especialmente levantado.

**CLÁUSULA QUINTA** - O prazo de duração é por tempo indeterminado, iniciando suas atividades a partir do registro do presente instrumento.

**CLÁUSULA SEXTA** - A administração da sociedade limitada unipessoal, o sócio único, **JOELTON MARINHO CORDEIRO**, com os poderes e atribuições de gerir e administrar os negócios da sociedade, representá-la ativa e passivamente, judicial e extra judicialmente, perante órgãos públicos, instituições financeiras, entidades privadas e terceiros em geral, bem como praticar todos os demais atos necessários à consecução dos objetivos ou à defesa dos interesses e direitos da sociedade, autorizado o uso do nome empresarial individualmente vedado o uso do nome empresarial em atividades estranhas ao objeto social como fiança, aval, endosso.

**CLÁUSULA SÉTIMA - DECLARAÇÃO DE DESIMPEDIMENTO:** O sócio único **JOELTON MARINHO CORDEIRO**, declara, sob as penas da lei, que não está impedido de exercer a administração da sociedade, por lei especial, ou em virtude de condenação criminal, ou por se encontrar sob os efeitos dela, a pena que vede, ainda que temporariamente, o acesso a cargos públicos; ou por crime falimentar, de prevaricação, peita ou suborno, concussão, peculato, ou contra a economia popular, contra o sistema financeiro nacional, contra normas de defesa da concorrência, contra as relações de consumo, fé pública ou a propriedade.

**CLÁUSULA OITAVA - RETIRADA DE PRÓ-LABORE:** o sócio único poderá fixar uma retirada mensal de pró-labore, observadas as disposições regulamentares a - O empresário declara, sob as penas da lei, inclusive que são verdadeiras todas as informações prestadas neste instrumento e quanto ao disposto no art.299 do Código Penal, não estar impedido de exercer atividade empresária e não possuir outro registro como Empresário Individual no País.

MATÕES DO NORTE / MA	
PROC.	2403003/2024
FLS.	2969
RUB.	1

**CLÁUSULA NONA** - ao término de cada exercício social, em 31 de dezembro, será procedido a elaboração do inventário, do balanço patrimonial e do balanço do resultado econômico, cabendo ao sócio único, os lucros ou perdas apuradas.

**CLÁUSULA DÉCIMA** - fica eleito o foro da Comarca de Vitória do Mearim - MA, para o exercício e cumprimento dos direitos e obrigações resultante deste contrato.

E, por estar assim constituído, assinam o presente instrumento.

Arari - MA, 16 de dezembro de 2022.

---

**JOELTON MARINHO CORDEIRO**  
CPF nº 019.193.346-17  
Sócio Administrador



## ASSINATURA ELETRÔNICA

MATÕES DO NORTE / MA	
PROU.	2103003/2024
FLS.	2970
RUB.	

Certificamos que o ato da empresa J MARINHO CORDEIRO LTDA consta assinado digitalmente por:

IDENTIFICAÇÃO DO(S) ASSINANTE(S)	
CPF/CNPJ	Nome
01919346317	JOELTON MARINHO CORDEIRO

CERTIFICO O REGISTRO EM 22/12/2022 10:32 SOB Nº 20221463373.  
PROTOCOLO: 221463373 DE 22/12/2022.  
CÓDIGO DE VERIFICAÇÃO: 12216326750. CNPJ DA SEDE: 18407447000145.  
NIRE: 21600097037. COM EFEITOS DO REGISTRO EM: 16/12/2022.  
J MARINHO CORDEIRO LTDA

**JUCEMA**

CARLOS ANDRÉ DE MORAES FERREIRA  
SECRETÁRIO-GERAL  
[www.empresafacil.ma.gov.br](http://www.empresafacil.ma.gov.br)

A validade deste documento, se impresso, fica sujeito à comprovação de sua autenticidade nos respectivos portais, informando, seus respectivos códigos de verificação.



Secretaria da Micro e Pequena Empresa  
Secretaria da Racionalização e Simplificação  
Departamento de Registro Empresarial e Integração  
Junta Comercial do Estado do Maranhão - JUCEMA

MATÕES DO NORTE / MA	
PROC.	2103003/2024
FLS.	2971
RUB.	

## DECLARAÇÃO DE REENQUADRAMENTO DE MICROEMPRESA COMO EMPRESA DE PEQUENO PORTE

Ilmo. Sr. Presidente da Junta Comercial do Estado do Maranhão - JUCEMA

A Sociedade **J MARINHO CORDEIRO LTDA**, com contrato social registrado na Junta Comercial em 21/06/2013, NIRE: 21600097037, CNPJ: 18.407.447/0001-45, estabelecido(a) na RUA ESTRADA DE VIANA, 10 SALA 01;SALA 02;SALA 04;, CENTRO, Vitória do Mearim - MA, CEP: 65350-000, requer a Vossa Senhoria o arquivamento do presente instrumento e declara, sob as penas da Lei, que se reenquadra da condição de MICROEMPRESA PARA EMPRESA DE PEQUENO PORTE, nos termos da Lei Complementar nº 123, de 14/12/2006.

Código do ato: 307

Descrição do Ato: REENQUADRAMENTO DE MICROEMPRESA COMO  
EMPRESA DE PEQUENO PORTE

Vitória do Mearim - MA, 16/12/2022

\_\_\_\_\_  
JOELTON MARINHO CORDEIRO  
Sócio/Administrador



MATÕES DO NORTE   MA	
PROC.	2403003/2024
FLS.	2932
RUB.	

## ASSINATURA ELETRÔNICA

Certificamos que o ato da empresa J MARINHO CORDEIRO LTDA consta assinado digitalmente por:

### IDENTIFICAÇÃO DO(S) ASSINANTE(S)

CPF/CNPJ	Nome
01919346317	JOELTON MARINHO CORDEIRO

CERTIFICO O REGISTRO EM 22/12/2022 10:32 SOB Nº 20221463380.  
PROTOCOLO: 221463380 DE 22/12/2022.  
CÓDIGO DE VERIFICAÇÃO: 12216336768. CNPJ DA SEDE: 18407447000145.  
NIRE: 21600097037. COM EFEITOS DO REGISTRO EM: 16/12/2022.  
J MARINHO CORDEIRO LTDA

**JUCEMA**

CARLOS ANDRÉ DE MORAES PEREIRA  
SECRETÁRIO-GERAL  
[www.empresafacil.ma.gov.br](http://www.empresafacil.ma.gov.br)

REPUBLICA FEDERATIVA DO BRASIL

ESTADO DO MARANHÃO  
SECRETARIA DE ESTADO DA SEGURANÇA PÚBLICA  
DELEGACIA GERAL DE POLÍCIA CIVIL  
INSTITUTO DE IDENTIFICAÇÃO

MAN0000220



ASSINATURA DO TITULAR

CARTEIRA DE IDENTIDADE

VALIDA EM TODO O TERRITÓRIO NACIONAL

REGISTRO GERAL 022168492002-3 DATA DE EXPEDIÇÃO 21/08/2018

NOME JOELTON MARINHO CORDEIRO

FELIÇÃO  
JOSE RODRIGO CORDEIRO E JOVENICE DE JESUS COELHO MARINHO

NATURALIDADE VITORIA DO MEARIM - MA DATA DE NASCIMENTO 27/09/1985

DIGIT. ORDEM CASAM. N.6934 FLS.30 LIV.24

CPF 019193463-17

P-455

ASSINATURA DO DIRETOR

VIA-02

LEI N°7.116 DE 29/08/83

2º OFÍCIO DE VITÓRIA DO MEARIM - MA

Rua Teófilo Ferreira N° 91 - Centro - Vitória do Mearim - MA - CEP 65.150-000 | Fone: (98) 3352-1734 | e-mail: 2ofm@tjma.jus.br

Poder Judiciário - TJMA  
N° SELO AUTENT030348DV14YVBVLP74Q29

Certifico e dou fé que esta fotocópia é reprodução fiel do original, autenticando-a nos termos do art. 7º da Lei 8935/94, VITÓRIA DO MEARIM/MA, 22/12/2020, 10:58:18. Ato: 13.18, Total R\$ 4,84 Empl R\$ 4,40 FERC R\$ 0,10 FADEP R\$ 0,17 FEMP R\$ 0,17. Consulte em <https://selo.tjma.jus.br>



MARIA DA NATIVIDADE MORAES MAIA  
ESCRIVENTE AUTORIZADA

Maria da Natividade Moraes Maia  
Escrivente Autorizada



MATÕES DO NORTE / MA  
PROC. 2103003 / 2021  
FLS. 2973  
RUB. A

# CNH Digital

Departamento Nacional de Trânsito

MATÕES DO NORTE / MA  
 PROC. 2403003 / 2024  
 FLS 2974  
 RUEI *JP*



**REPÚBLICA FEDERATIVA DO BRASIL**  
 MINISTÉRIO DA INFRAESTRUTURA,  
 DEPARTAMENTO NACIONAL DE TRANSPORTES  
 E AERONÁUTICA



**M  
A**

---

VALIDA EM TODO O TERRITÓRIO NACIONAL  
**2184244078**



**Nome:** JUELTON MAXIMIANO CORDEIRO

**CDC (CATEGORIA DE CONDUTOR):** 201896520021 707 MA

**CX:** 019-1 99-483-17    **Data Nascimento:** 27/09/1983

**Relação:** JORNALISTA DE JORNAL CORDEIRO

**Atividade:** JORNALISTA DE JORNAL CORDEIRO MA-2280

**Permissão:**  AC     CAT MA     AE

**Nº Assessor:** 43410219189    **Estado:** 09/03/2026    **V. Vigência:** 26/10/2004

**OBSERVAÇÕES:**

SAU



**ASSINATURA DO PORTADOR**

**LOCAL:** SMO - 000 9, SOI

**DATA EMISSÃO:** 23/08/2001

ASSINADO DIGITALMENTE  
 DEPARTAMENTO NACIONAL DE TRANSPORTES E AERONÁUTICA

19420921887  
 MAR4438759

MARANHÃO

DENATRAN

CONTRAN

QR-CODE



Documento assinado com certificado digital em conformidade com a Medida Provisória nº 2200-2/2001. Sua validade poderá ser confirmada por meio do programa Assinador Serpro.

As orientações para instalar o Assinador Serpro e realizar a validação do documento digital estão disponíveis em:  
 < <http://www.serpro.gov.br/assinador-digital> >, opção Validar Assinatura.

**SERPRO / DENATRAN**



MATOES DO NORTE / MA	
PROC.	2103003/2024
FLS	2075
RUE	✓

Ministério da Fazenda  
Secretaria da Receita Federal do Brasil

Comprovante de Situação Cadastral no CPF

Nº do CPF: 019.193.463-17

Nome: JOELTON MARINHO CORDEIRO

Data de Nascimento: 27/09/1985

Situação Cadastral: REGULAR

Data da Inscrição: 19/03/2004

Digito Verificador: 00

Comprovante emitido às: 12:40:41 do dia 13/02/2023 (hora e data de Brasília).  
Código de controle do comprovante: 2C7D.10EF.19C8.0CC1



Este documento não substitui o "Comprovante de Inscrição no CPF".

(Modelo aprovado pela IN/RFB nº 1.548, de 13/02/2015.)

## COMPROVANTE DE INSCRIÇÃO E DE SITUAÇÃO CADASTRAL

MATÕES DO NORTE / MA	
PROC.	2103003/2024
FLS.	2976
RUB.	46

## Comprovante de Inscrição e de Situação Cadastral

Cidadão,

Confira os dados de Identificação da Pessoa Jurídica e, se houver qualquer divergência, providencie junto à RFB a sua atualização cadastral.

A informação sobre o porte que consta neste comprovante é a declarada pelo contribuinte.

<b>REPÚBLICA FEDERATIVA DO BRASIL</b>			
<b>CADASTRO NACIONAL DA PESSOA JURÍDICA</b>			
NÚMERO DE INSCRIÇÃO 18.407.447/0001-45 MATRIZ		COMPROVANTE DE INSCRIÇÃO E DE SITUAÇÃO CADASTRAL	
NOME EMPRESARIAL J MARINHO CORDEIRO LTDA		DATA DE ABERTURA 21/06/2013	
TÍTULO DO ESTABELECIMENTO (NOME DE FANTASIA) PADRAO		PORTE EPP	
CÓDIGO E DESCRIÇÃO DA ATIVIDADE ECONÔMICA PRINCIPAL 98.21-5-00 - Reparação e manutenção de equipamentos eletroeletrônicos de uso pessoal e doméstico			
CÓDIGO E DESCRIÇÃO DAS ATIVIDADES ECONÔMICAS SECUNDÁRIAS 18.13-0-01 - Impressão de material para uso publicitário 18.13-0-99 - Impressão de material para outros usos 18.22-9-99 - Serviços de acabamentos gráficos, exceto encadernação e plastificação 23.20-3-01 - Fabricação de estruturas pré-moldadas de concreto armado, em série e sob encomenda 25.11-0-00 - Fabricação de estruturas metálicas 25.99-3-99 - Fabricação de outros produtos de metal não especificados anteriormente 32.30-2-00 - Fabricação de artefatos para pesca e esporte 32.98-0-03 - Fabricação de letras, letreiros e placas de qualquer material, exceto luminosas 32.98-0-04 - Fabricação de painéis e letreiros luminosos 33.14-7-07 - Manutenção e reparação de máquinas e aparelhos de refrigeração e ventilação para uso industrial e comercial 33.19-8-00 - Manutenção e reparação de equipamentos e produtos não especificados anteriormente 33.29-5-01 - Serviços de montagem de móveis de qualquer material 38.11-4-00 - Coleta de resíduos não-perigosos 38.12-2-00 - Coleta de resíduos perigosos 42.13-5-00 - Obras de urbanização - ruas, praças e calçadas 42.21-6-03 - Manutenção de redes de distribuição de energia elétrica 42.99-5-01 - Construção de instalações esportivas e recreativas 43.12-6-00 - Perfurações e sondagens 43.21-5-00 - Instalação e manutenção elétrica 43.22-3-02 - Instalação e manutenção de sistemas centrais de ar condicionado, de ventilação e refrigeração			
CÓDIGO E DESCRIÇÃO DA NATUREZA JURÍDICA 206-2 - Sociedade Empresária Limitada			
LOCALIZAÇÃO R ESTRADA DE YANA		NÚMERO 10	COMPLEMENTO SALA 01 SALA 02 SALA 04
CEP 65.350-000	BARRIO/CELEIRO CENTRO	MUNICÍPIO VITORIA DO MEARIM	UF MA
ENDEREÇO ELETRÔNICO JOELTONMEARIM@HOTMAIL.COM		TELEFONE (98) 8178-8978	
ENTE FEDERATIVO RESPONSÁVEL (EFR) *****			
SITUAÇÃO CADASTRAL ATIVA		DATA DA SITUAÇÃO CADASTRAL 21/06/2013	
MOTIVO DE SITUAÇÃO CADASTRAL			
SITUAÇÃO ESPECIAL *****		DATA DA SITUAÇÃO ESPECIAL *****	

Aprovado pela Instrução Normativa RFB nº 2.119, de 06 de dezembro de 2022.

Emitido no dia 06/05/2024 às 11:03:21 (data e hora de Brasília).

Página: 1/4

 <b>REPÚBLICA FEDERATIVA DO BRASIL</b> COMPROVANTE DE INSCRIÇÃO E DE SITUAÇÃO CADASTRAL <b>CADASTRO NACIONAL DA PESSOA JURÍDICA</b>		
NÚMERO DE INSCRIÇÃO <b>18.407.447/0001-45</b> MATRIZ	<b>COMPROVANTE DE INSCRIÇÃO E DE SITUAÇÃO CADASTRAL</b>	DATA DE ABERTURA <b>21/06/2013</b>
NOME EMPRESARIAL <b>J MARINHO CORDEIRO LTDA</b>		
CÓDIGO E DESCRIÇÃO DAS ATIVIDADES ECONÔMICAS SECUNDÁRIAS 43.29-1-01 - Instalação de painéis publicitários 43.29-1-04 - Montagem e instalação de sistemas e equipamentos de iluminação e sinalização em vias públicas, portos e aeroportos 43.20-4-02 - Instalação de portas, janelas, telas, divisórias e armários embutidos de qualquer material 43.20-4-04 - Serviços de pintura de edifícios em geral 43.20-4-05 - Aplicação de revestimentos e de resinas em interiores e exteriores 43.20-4-99 - Outras obras de acabamento de construção 43.99-1-01 - Administração de obras 43.99-1-03 - Obras de alvenaria 43.99-1-05 - Perfuração e construção de poços de água 45.20-0-01 - Serviços de manutenção e reparação mecânica de veículos automotores 45.20-0-02 - Serviços de lanternagem ou furilaria e pintura de veículos automotores 45.20-0-03 - Serviços de manutenção e reparação elétrica de veículos automotores 45.20-0-04 - Serviços de alinhamento e balanceamento de veículos automotores 45.20-0-05 - Serviços de lavagem, lubrificação e polimento de veículos automotores 45.20-0-06 - Serviços de bombardeira para veículos automotores 45.20-0-07 - Serviços de instalação, manutenção e reparação de acessórios para veículos automotores 45.20-0-08 - Serviços de capotaria 45.20-7-02 - Comércio a varejo de peças e acessórios novos para veículos automotores 45.20-7-05 - Comércio a varejo de pneumáticos e câmaras-de-ar 46.45-4-01 - Comércio atacadista de equipamentos elétricos de uso pessoal e doméstico		
CÓDIGO E DESCRIÇÃO DA NATUREZA JURÍDICA 206-2 - Sociedade Empresária Limitada		
LOGRADOURO <b>R ESTRADA DE VIANA</b>	NÚMERO <b>10</b>	COMPLEMENTO <b>SALA 01 SALA 02 SALA 04</b>
CEP <b>65.350-000</b>	BARRIO/DISTRITO <b>CENTRO</b>	MUNICÍPIO <b>VITÓRIA DO MEARIM</b>
ENDEREÇO ELETRÔNICO <b>JOELTONMEARIM@HOTMAIL.COM</b>		TELEFONE <b>(96) 9178-8978</b>
ENTE FEDERATIVO RESPONSÁVEL (EFR) *****		
SITUAÇÃO CADASTRAL <b>ATIVA</b>	DATA DA SITUAÇÃO CADASTRAL <b>21/06/2013</b>	
MOTIVO DE SITUAÇÃO CADASTRAL *****		
SITUAÇÃO ESPECIAL *****	DATA DA SITUAÇÃO ESPECIAL *****	

MATÕES DO NORTE / MA	
PROC.	<u>2103003/2024</u>
FLS.	<u>2977</u>
RUE	<u>04</u>

Aprovado pela Instrução Normativa RFB nº 2.119, de 05 de dezembro de 2022.

Emitido no dia 08/05/2024 às 11:03:21 (data e hora de Brasília).

Página: 2/4



 <b>REPÚBLICA FEDERATIVA DO BRASIL</b> COMPROVANTE DE INSCRIÇÃO E DE SITUAÇÃO CADASTRAL <b>CADASTRO NACIONAL DA PESSOA JURÍDICA</b>		
NÚMERO DE INSCRIÇÃO <b>18.407.447/0001-45</b> MATRIZ	<b>COMPROVANTE DE INSCRIÇÃO E DE SITUAÇÃO CADASTRAL</b>	DATA DE ABERTURA <b>21/06/2013</b>
NOME EMPRESARIAL <b>J MARINHO CORDEIRO LTDA</b>		
CÓDIGO E DENOMINAÇÃO DAS ATIVIDADES ECONÔMICAS BRASILEIRAS 46.49-4-02 - Comércio atacadista de aparelhos eletrônicos de uso pessoal e doméstico 46.49-4-04 - Comércio atacadista de móveis e artigos de colchoaria 46.49-4-99 - Comércio atacadista de outros equipamentos e artigos de uso pessoal e doméstico não especificados anteriormente 47.23-7-00 - Comércio varejista de bebidas 47.32-6-00 - Comércio varejista de lubrificantes 47.41-5-00 - Comércio varejista de tintas e materiais para pintura 47.42-3-00 - Comércio varejista de material elétrico 47.44-0-01 - Comércio varejista de ferragens e ferramentas 47.44-0-03 - Comércio varejista de materiais hidráulicos 47.44-0-05 - Comércio varejista de materiais de construção não especificados anteriormente 47.44-0-99 - Comércio varejista de materiais de construção em geral 47.51-2-01 - Comércio varejista especializado de equipamentos e suprimentos de informática 47.51-2-02 - Recarga de cartuchos para equipamentos de informática 47.53-9-00 - Comércio varejista especializado de eletrodomésticos e equipamentos de áudio e vídeo 47.54-7-01 - Comércio varejista de móveis 47.54-7-03 - Comércio varejista de artigos de iluminação 47.55-5-02 - Comércio varejista de artigos de marcenaria 47.56-3-00 - Comércio varejista especializado de instrumentos musicais e acessórios 47.57-1-00 - Comércio varejista especializado de peças e acessórios para aparelhos eletroeletrônicos para uso doméstico, exceto informática e comunicação 47.59-8-99 - Comércio varejista de outros artigos de uso pessoal e doméstico não especificados anteriormente		
TIPO DE DESCRIÇÃO DA NATUREZA JURÍDICA <b>206-2 - Sociedade Empresária Limitada</b>		
ENDEREÇO <b>R ESTRADA DE VIANA</b>	NÚMERO <b>10</b>	COMPLEMENTO <b>SALA 01 SALA 02 SALA 04</b>
CEP <b>85.350-000</b>	BAIRRO/DISTRITO <b>CENTRO</b>	MUNICÍPIO <b>VITORIA DO MEARIM</b>
UF <b>MA</b>	TELEFONE <b>(98) 9176-8979</b>	
ENDEREÇO ELETRÔNICO <b>JOELTONMEARIM@HOTMAIL.COM</b>		
ESTABELECEMENTO RESPONSÁVEL (EPR) *****		
SITUAÇÃO CADASTRAL <b>ATIVA</b>	DATA DA SITUAÇÃO CADASTRAL <b>21/06/2013</b>	
MOTIVO DE SITUAÇÃO CADASTRAL *****		
SITUAÇÃO ESPECIAL *****	DATA DA SITUAÇÃO ESPECIAL *****	

<b>MATÕES DO NORTE / MA</b> PROC. <b>2103003/2024</b> FLS. <b>2973</b> RUB. <b>04</b>
--

Aprovado pela Instrução Normativa RFB nº 2.119, de 06 de dezembro de 2022.

Emitido no dia 06/05/2024 às 11:03:21 (data e hora de Brasília)

Página: 3/4



 <b>REPÚBLICA FEDERATIVA DO BRASIL</b> COMPROVANTE DE INSCRIÇÃO E DE SITUAÇÃO CADASTRAL <b>CADASTRO NACIONAL DA PESSOA JURÍDICA</b>		
NÚMERO DE INSCRIÇÃO <b>18.407.447/0001-48</b> MATRIZ	<b>COMPROVANTE DE INSCRIÇÃO E DE SITUAÇÃO CADASTRAL</b>	DATA DE ABERTURA <b>21/06/2013</b>
NOME EMPRESARIAL <b>J MARINHO CORDEIRO LTDA</b>		
CÓDIGOS E DESCRIÇÃO DAS ATIVIDADES ECONÔMICAS SECUNDÁRIAS 47.81-0-03 - Comércio varejista de artigos de papelaria 47.83-8-01 - Comércio varejista de brinquedos e artigos recreativos 47.83-8-02 - Comércio varejista de artigos esportivos 47.81-4-00 - Comércio varejista de artigos do vestuário e acessórios 47.89-0-07 - Comércio varejista de equipamentos para escritório 47.89-0-99 - Comércio varejista de outros produtos não especificados anteriormente 71.12-0-00 - Serviços de engenharia 77.11-0-00 - Locação de automóveis sem condutor 77.19-5-99 - Locação de outros meios de transporte não especificados anteriormente, sem condutor 81.29-0-00 - Atividades de limpeza não especificadas anteriormente 81.30-3-00 - Atividades paisagísticas 82.99-7-99 - Outras atividades de serviços prestados principalmente às empresas não especificadas anteriormente 95.11-6-00 - Reparação e manutenção de computadores e de equipamentos periféricos 95.29-1-05 - Reparação de artigos do mobiliário		
CÓDIGO E DESCRIÇÃO DA NATUREZA JURÍDICA <b>206-2 - Sociedade Empresária Limitada</b>		
LOGRADOURO <b>R ESTRADA DE VIANA</b>	NÚMERO <b>10</b>	COMPLEMENTO <b>SALA 01 SALA 02 SALA 04</b>
CEP <b>65.350-000</b>	BARRIO/DISTRITO <b>CENTRO</b>	MUNICÍPIO <b>VITÓRIA DO MEARIM</b>
UF <b>MA</b>		TELEFONE <b>(88) 9178-8878</b>
ENDEREÇO ELETRÔNICO <b>JOELTONMEARIM@HOTMAIL.COM</b>		
ENTE FEDERATIVO RESPONSÁVEL (EFR) *****		
SITUAÇÃO CADASTRAL <b>ATIVA</b>	DATA DA SITUAÇÃO CADASTRAL <b>21/06/2013</b>	
MOTIVO DE SITUAÇÃO CADASTRAL		
SITUAÇÃO ESPECIAL *****		
DATA DA SITUAÇÃO ESPECIAL *****		

<b>MATÕES DO NORTE / MA</b> PROC: <b>2103003/2024</b> FLS: <b>0979</b> RUE: <b>ck</b>
--

Aprovado pela Instrução Normativa RFB nº 2.119, de 06 de dezembro de 2022.

Emitido no dia 06/05/2024 às 11:03:21 (data e hora de Brasília).

Página 4/4

 CONSULTAR QSA

 VOLTAR

 IMPRIMIR

A RFB agradece a sua visita. Para informações sobre política de privacidade e uso, [clique aqui](#).

[Passo a passo para o CNPJ](#)

[Consultas CNPJ](#)

[Estatísticas](#)

[Parceiros](#)

[Serviços CNPJ](#)

COMPROVANTE DE INSCRIÇÃO E DE SITUAÇÃO CADASTRAL

MATÕES DO NORTE / MA	
PROC.	2103003/2024
FLS.	2930
RUB.	JK



MINISTÉRIO DA FAZENDA  
Secretaria da Receita Federal do Brasil  
Procuradoria-Geral da Fazenda Nacional

MATÕES DO NORTE / MA
PROC. 2903003/2024
FLS. 2931
RUE. <i>de</i>

**CERTIDÃO POSITIVA COM EFEITOS DE NEGATIVA DE DÉBITOS RELATIVOS AOS TRIBUTOS  
FEDERAIS E À DÍVIDA ATIVA DA UNIÃO**

Nome: J MARINHO CORDEIRO LTDA  
CNPJ: 18.407.447/0001-45

Ressalvado o direito de a Fazenda Nacional cobrar e inscrever quaisquer dívidas de responsabilidade do sujeito passivo acima identificado que vierem a ser apuradas, é certificado que:

1. constam débitos administrados pela Secretaria da Receita Federal do Brasil (RFB) com exigibilidade suspensa nos termos do art. 151 da Lei nº 5.172, de 25 de outubro de 1966 - Código Tributário Nacional (CTN), ou objeto de decisão judicial que determina sua desconsideração para fins de certificação da regularidade fiscal, ou ainda não vencidos; e
2. constam nos sistemas da Procuradoria-Geral da Fazenda Nacional (PGFN) débitos inscritos em Dívida Ativa da União (DAU) com exigibilidade suspensa nos termos do art. 151 do CTN, ou garantidos mediante bens ou direitos, ou com embargos da Fazenda Pública em processos de execução fiscal, ou objeto de decisão judicial que determina sua desconsideração para fins de certificação da regularidade fiscal.

Conforme disposto nos arts. 205 e 206 do CTN, este documento tem os mesmos efeitos da certidão negativa.

Esta certidão é válida para o estabelecimento matriz e suas filiais e, no caso de ente federativo, para todos os órgãos e fundos públicos da administração direta a ele vinculados. Refere-se à situação do sujeito passivo no âmbito da RFB e da PGFN e abrange inclusive as contribuições sociais previstas nas alíneas 'a' a 'd' do parágrafo único do art. 11 da Lei nº 8.212, de 24 de julho de 1991.

A aceitação desta certidão está condicionada à verificação de sua autenticidade na Internet, nos endereços <<http://rfb.gov.br>> ou <<http://www.pgfn.gov.br>>.

Certidão emitida gratuitamente com base na Portaria Conjunta RFB/PGFN nº 1.751, de 2/10/2014.

Emitida às 08:45:27 do dia 04/03/2024 <hora e data de Brasília>.

Válida até 31/08/2024.

Código de controle da certidão: **B652.645F.C498.2BF4**

Qualquer rasura ou emenda invalidará este documento.

MATÕES DO NORTE / MA	
PROC.	2103003/2024
FLS.	2982
RUB.	16

Voltar

Imprimir

**Certificado de Regularidade do  
FGTS - CRF**

**Inscrição:** 18.407.447/0001-45  
**Razão Social:** J MARINHO CORDEIRO EIRELI  
**Endereço:** RUA ESTRADA DE VIANA 10 / CENTRO / VITORIA DO MEARIM / MA / 65350-000

A Caixa Econômica Federal, no uso da atribuição que lhe confere o Art. 7, da Lei 8.036, de 11 de maio de 1990, certifica que, nesta data, a empresa acima identificada encontra-se em situação regular perante o Fundo de Garantia do Tempo de Serviço - FGTS.

O presente Certificado não servirá de prova contra cobrança de quaisquer débitos referentes a contribuições e/ou encargos devidos, decorrentes das obrigações com o FGTS.

**Validade:** 08/05/2024 a 06/06/2024

**Certificação Número:** 2024050803594534184702

Informação obtida em 24/05/2024 16:00:08

A utilização deste Certificado para os fins previstos em Lei está condicionada a verificação de autenticidade no site da Caixa: [www.caixa.gov.br](http://www.caixa.gov.br)



PODER JUDICIÁRIO  
JUSTIÇA DO TRABALHO

### CERTIDÃO NEGATIVA DE DÉBITOS TRABALHISTAS

Nome: J MARINHO CORDEIRO LTDA (MATRIZ E FILIAIS)  
CNPJ: 18.407.447/0001-45  
Certidão n°: 28139644/2024  
Expedição: 22/04/2024, às 17:45:07  
Validade: 19/10/2024 / 180 (cento e oitenta) dias, contados da data de sua expedição.

Certifica-se que J MARINHO CORDEIRO LTDA (MATRIZ E FILIAIS), inscrito(a) no CNPJ sob o n° 18.407.447/0001-45, NÃO CONSTA como inadimplente no Banco Nacional de Devedores Trabalhistas. Certidão emitida com base nos arts. 642-A e 883-A da Consolidação das Leis do Trabalho, acrescentados pelas Leis ns.º 12.440/2011 e 13.467/2017, e no Ato 01/2022 da CGJT, de 21 de janeiro de 2022. Os dados constantes desta Certidão são de responsabilidade dos Tribunais do Trabalho.

No caso de pessoa jurídica, a Certidão atesta a empresa em relação a todos os seus estabelecimentos, agências ou filiais.

A aceitação desta certidão condiciona-se à verificação de sua autenticidade no portal do Tribunal Superior do Trabalho na Internet (<http://www.tst.jus.br>).

Certidão emitida gratuitamente.

#### INFORMAÇÃO IMPORTANTE

Do Banco Nacional de Devedores Trabalhistas constam os dados necessários à identificação das pessoas naturais e jurídicas inadimplentes perante a Justiça do Trabalho quanto às obrigações estabelecidas em sentença condenatória transitada em julgado ou em acordos judiciais trabalhistas, inclusive no concernente aos recolhimentos previdenciários, a honorários, a custas, a emolumentos ou a recolhimentos determinados em lei; ou decorrentes de execução de acordos firmados perante o Ministério Público do Trabalho, Comissão de Conciliação Prévia ou demais títulos que, por disposição legal, contiver força executiva.

INSC. ESTADUAL: 12.413.169-7      ÚLTIMA ALTERAÇÃO: 22/12/2022 *29450512024*  
 RAZÃO SOCIAL: J MARINHO CORDEIRO LTDA      *FLS. 2984*

SITUAÇÃO FISCAL: REGULAR      SERASA: Não  
 MOTIVOS FISCAIS:

SITUAÇÃO CADASTRAL: ATIVO  
 MOTIVO CADASTRAL: --

**DADOS GERAIS**

CPF/CNPJ: 16.407.447/0001-45      INSC. CENTRALIZADORA: --  
 RAZÃO SOCIAL: J MARINHO CORDEIRO LTDA      TIPO PESSOA: JURÍDICA  
 NIRE: 21600097027      CAPITAL SOCIAL: 300.000,00  
 INÍCIO DE ATIVIDADES: 02/07/2013      UFRE: 50 - LIFRE / SANTA INÊS  
 AGÊNCIA REGIONAL: 05 - AGÊNCIA DE SANTA INÊS      CAT. DO ESTABELECIMENTO: MATRIZ OU UNICO  
 TIPO DE SOCIEDADE: SOCIEDADE EMPRESÁRIA LIMITADA      DATA OBRIG. EFD: --  
 REGIME DE PAG.: NORMAL      ÁREA UTILIZADA: --  
 DATA OBRIG. NFE: 01/04/2010  
 CORREIO ELETRÔNICO: JOELTONMEARIM@HOTMAIL.COM

**ENDEREÇO DE ESTABELECIMENTO**

CEP: 65350-000  
 ENDEREÇO: RUA ESTRADA DE VIANA      NÚMERO: 10  
 COMPLEMENTO: SALA 01      SALA 02      SALA 04  
 PONTO DE REFERENC.: --      BAIRRO: CENTRO  
 CIDADE: VITORIA DO MEARIM      ESTADO: MA  
 TELEFONE: (98)8127-3730      FAX: --  
 CEP CAIXA POSTAL: --

**ENDEREÇO FISCAL**

CEP: --  
 ENDEREÇO: RUA ESTRADA DE VIANA      NÚMERO: 10  
 COMPLEMENTO: SALA 01;SALA 02;SALA 04;  
 PONTO DE REFERENC.: --      BAIRRO: CENTRO  
 CIDADE: VITORIA DO MEARIM      ESTADO: MA  
 TELEFONE: (98)8127-3730      FAX: --  
 CEP CAIXA POSTAL: 00000-000

**CNAE - ATIVIDADES ECONÔMICAS**

ORDEM	CÓDIGO	DESCRIÇÃO
1	9521500	REPARAÇÃO E MANUTENÇÃO DE EQUIPAMENTOS ELETROELETRÔNICOS DE USO PESSOAL E DOMÉSTICO
2	1813001	IMPRESSÃO DE MATERIAL PARA USO PUBLICITÁRIO
3	1813099	IMPRESSÃO DE MATERIAL PARA OUTROS USOS
4	1822999	SERVIÇOS DE ACABAMENTOS GRÁFICOS, EXCETO ENCADERNAÇÃO E PLASTIFICAÇÃO
5	2330301	FABRICAÇÃO DE ESTRUTURAS PRÉ-MOLDADAS DE CONCRETO ARMADO, EM SÉRIE E SOB ENCOMENDA
6	2511000	FABRICAÇÃO DE ESTRUTURAS METÁLICAS
7	2599399	FABRICAÇÃO DE OUTROS PRODUTOS DE METAL NÃO ESPECIFICADOS ANTERIORMENTE
8	3230200	FABRICAÇÃO DE ARTEFATOS PARA PESCA E ESPORTE
9	3299003	FABRICAÇÃO DE LETRAS, LETREIROS E PLACAS DE QUALQUER MATERIAL, EXCETO LUMINOSOS
10	3299004	FABRICAÇÃO DE PAINÉIS E LETREIROS LUMINOSOS
11	3314707	MANUTENÇÃO E REPARAÇÃO DE MÁQUINAS E APARELHOS DE REFRIGERAÇÃO E VENTILAÇÃO PARA USO
12	3319800	MANUTENÇÃO E REPARAÇÃO DE EQUIPAMENTOS E PRODUTOS NÃO ESPECIFICADOS ANTERIORMENTE
13	3329501	SERVIÇOS DE MONTAGEM DE MÓVEIS DE QUALQUER MATERIAL
14	3811400	COLETA DE RESÍDUOS NÃO-PERIGOSOS
15	3812200	COLETA DE RESÍDUOS PERIGOSOS
16	4213800	OBRAS DE URBANIZAÇÃO - RUAS, PRAÇAS E CALÇADAS
17	4221903	MANUTENÇÃO DE REDES DE DISTRIBUIÇÃO DE ENERGIA ELÉTRICA
18	4299501	CONSTRUÇÃO DE INSTALAÇÕES ESPORTIVAS E RECREATIVAS
19	4312600	PERFURAÇÕES E SONDAGENS
20	4321500	INSTALAÇÃO E MANUTENÇÃO ELÉTRICA
21	4322302	INSTALAÇÃO E MANUTENÇÃO DE SISTEMAS CENTRAIS DE AR CONDICIONADO, DE VENTILAÇÃO E REFRIGERAÇÃO
22	4329101	INSTALAÇÃO DE PAINÉIS PUBLICITÁRIOS
23	4329104	MONTAGEM E INSTALAÇÃO DE SISTEMAS E EQUIPAMENTOS DE ILUMINAÇÃO E SINALIZAÇÃO EM VIAS PÚBLICAS,
24	4330402	INSTALAÇÃO DE PORTAS, JANELAS, TETOS, DIVISÓRIAS E ARMÁRIOS EMBUTIDOS DE QUALQUER MATERIAL
25	4330404	SERVIÇOS DE PINTURA DE EDIFÍCIOS EM GERAL
26	4330405	APLICAÇÃO DE REVESTIMENTOS E DE RESINAS EM INTERIORES E EXTERIORES



CNAE - ATIVIDADES ECONÔMICAS			MATÔES DO NORTE - MA
ORDEM	CÓDIGO	DESCRIÇÃO	
27	4330499	OUTRAS OBRAS DE ACABAMENTO DA CONSTRUÇÃO	PROC 2103023/2024
28	4399101	ADMINISTRAÇÃO DE OBRAS	PLS 2925
29	4399103	OBRAS DE ALVENARIA	RUB
30	4399105	PERFURAÇÃO E CONSTRUÇÃO DE POÇOS DE ÁGUA	
31	4520001	SERVIÇOS DE MANUTENÇÃO E REPARAÇÃO MECÂNICA DE VEÍCULOS AUTOMOTORES	
32	4520002	SERVIÇOS DE LANTERNAGEM OU FUNILARIA E PINTURA DE VEÍCULOS AUTOMOTORES	
33	4520003	SERVIÇOS DE MANUTENÇÃO E REPARAÇÃO ELÉTRICA DE VEÍCULOS AUTOMOTORES	
34	4520004	SERVIÇOS DE ALINHAMENTO E BALANCEAMENTO DE VEÍCULOS AUTOMOTORES	
35	4520005	SERVIÇOS DE LAVAGEM, LUBRIFICAÇÃO E POLIMENTO DE VEÍCULOS AUTOMOTORES	
36	4520006	SERVIÇOS DE BORRACHARIA PARA VEÍCULOS AUTOMOTORES	
37	4520007	SERVIÇOS DE INSTALAÇÃO, MANUTENÇÃO E REPARAÇÃO DE ACESSÓRIOS PARA VEÍCULOS AUTOMOTORES	
38	4520008	SERVIÇOS DE CAPOTARIA	
39	4530703	COMÉRCIO A VAREJO DE PEÇAS E ACESSÓRIOS NOVOS PARA VEÍCULOS AUTOMOTORES	
40	4530705	COMÉRCIO A VAREJO DE PNEUMÁTICOS E CÂMARAS-DE-AIR	
41	4649401	COMÉRCIO ATACADISTA DE EQUIPAMENTOS ELÉTRICOS DE USO PESSOAL E DOMÉSTICO	
42	4649402	COMÉRCIO ATACADISTA DE APARELHOS ELETRÔNICOS DE USO PESSOAL E DOMÉSTICO	
43	4649404	COMÉRCIO ATACADISTA DE MÓVEIS E ARTIGOS DE COLCHOARIA	
44	4649499	COMÉRCIO ATACADISTA DE OUTROS EQUIPAMENTOS E ARTIGOS DE USO PESSOAL E DOMÉSTICO NÃO	
45	4723700	COMÉRCIO VAREJISTA DE BEBIDAS	
46	4732600	COMÉRCIO VAREJISTA DE LUBRIFICANTES	
47	4741500	COMÉRCIO VAREJISTA DE TINTAS E MATERIAIS PARA PINTURA	
48	4742300	COMÉRCIO VAREJISTA DE MATERIAL ELÉTRICO	
49	4744001	COMÉRCIO VAREJISTA DE FERRAGENS E FERRAMENTAS	
50	4744003	COMÉRCIO VAREJISTA DE MATERIAIS HIDRÁULICOS	
51	4744005	COMÉRCIO VAREJISTA DE MATERIAIS DE CONSTRUÇÃO NÃO ESPECIFICADOS ANTERIORMENTE.	
52	4744099	COMÉRCIO VAREJISTA DE MATERIAIS DE CONSTRUÇÃO EM GERAL	
53	4751201	COMÉRCIO VAREJISTA ESPECIALIZADO DE EQUIPAMENTOS E SUPRIMENTOS DE INFORMÁTICA	
54	4751202	RECARGA DE CARTUCHOS PARA EQUIPAMENTOS DE INFORMÁTICA	
55	4753900	COMÉRCIO VAREJISTA ESPECIALIZADO DE ELETRODOMÉSTICOS E EQUIPAMENTOS DE ÁUDIO E VÍDEO	
56	4754701	COMÉRCIO VAREJISTA DE MÓVEIS	
57	4754703	COMÉRCIO VAREJISTA DE ARTIGOS DE ILUMINAÇÃO	
58	4755502	COMÉRCIO VAREJISTA DE ARTIGOS DE ARMARINHO	
59	4756300	COMÉRCIO VAREJISTA ESPECIALIZADO DE INSTRUMENTOS MUSICAIS E ACESSÓRIOS	
60	4757100	COMÉRCIO VAREJISTA ESPECIALIZADO DE PEÇAS E ACESSÓRIOS PARA APARELHOS ELETROELETRÔNICOS PARA	
61	4759899	COMÉRCIO VAREJISTA DE OUTROS ARTIGOS DE USO DOMÉSTICO NÃO ESPECIFICADOS ANTERIORMENTE.	
62	4761003	COMÉRCIO VAREJISTA DE ARTIGOS DE PAPELARIA	
63	4763601	COMÉRCIO VAREJISTA DE BRINQUEDOS E ARTIGOS RECREATIVOS	
64	4763602	COMÉRCIO VAREJISTA DE ARTIGOS ESPORTIVOS	
65	4781400	COMÉRCIO VAREJISTA DE ARTIGOS DO VESTUÁRIO E ACESSÓRIOS	
66	4789007	COMÉRCIO VAREJISTA DE EQUIPAMENTOS PARA ESCRITÓRIO	
67	4789099	COMÉRCIO VAREJISTA DE OUTROS PRODUTOS NÃO ESPECIFICADOS ANTERIORMENTE	
68	7112000	SERVIÇOS DE ENGENHARIA	
69	7711000	LOCAÇÃO DE AUTOMÓVEIS SEM CONDUTOR	
70	7719599	LOCAÇÃO DE OUTROS MEIOS DE TRANSPORTE NÃO ESPECIFICADOS ANTERIORMENTE, SEM CONDUTOR	
71	8129000	ATIVIDADES DE LIMPEZA NÃO ESPECIFICADAS ANTERIORMENTE	
72	8130300	ATIVIDADES PAISAGÍSTICAS	
73	8299799	OUTRAS ATIVIDADES DE SERVIÇOS PRESTADOS PRINCIPALMENTE ÀS EMPRESAS NÃO ESPECIFICADAS	
74	9511800	REPARAÇÃO E MANUTENÇÃO DE COMPUTADORES E DE EQUIPAMENTOS PERIFÉRICOS	
75	9529105	REPARAÇÃO DE ARTIGOS DO MOBILIÁRIO	

REPRESENTANTES LEGAIS		
CNPJ/CPF	NOME/RAZÃO SOCIAL	TIPO DE RELAÇÃO
2267859000197	D J M PRASERES	3 - CONTADOR
2267859000197	D J M PRASERES ME	3 - CONTADOR
1919346317	JOELTON MARINHO CORDEIRO	101 - SÓCIO
1919346317	JOELTON MARINHO CORDEIRO	205 - ADMINISTRADOR

### FICHA CADASTRAL DO CONTRIBUINTE

#### AÇÕES JUDICIAIS

TIPO	DATA INCLUSÃO	DATA REVOGAÇÃO	DOC. CONCESSÃO	EFEITO
------	---------------	----------------	----------------	--------

Não existem Ações Judiciais para essa inscrição estadual.

#### OBRIGATORIEDADE / CREDENCIAMENTO

TIPO	DATA INÍCIO	DATA FIM	SITUAÇÃO
------	-------------	----------	----------

Não existem Obrigatoriedades/Credenciamentos para essa

#### INCENTIVOS / REGIMES ESPECIAIS

TIPO	DATA INÍCIO	DATA FIM	SITUAÇÃO
------	-------------	----------	----------

Não existem Incentivos/Regimes Especiais para essa inscrição

MATÕES DO NORTE / MA	
PROC.	2103003/2024
FLS.	2986
RUB.	





Estado do  
Maranhão

**SINTEGRA/ICMS**

Consulta Pública ao Cadastro de Empresas  
Maranhão

**Resultado da Consulta SINTEGRA/ICMS**

**IDENTIFICAÇÃO**

**CGC:** 18.407.447/0001-45 **Inscrição Estadual:** 12.413169-7

**Razão Social:** J MARINHO CORDEIRO LTDA

**Regime Apuração:** NORMAL

**ENDEREÇO**

**Logradouro:** RUA ESTRADA DE VIANA

**Número:** 10 **Complemento:** SALA 01 SALA 02 SALA 04

**Bairro:** CENTRO

**Município:** VITORIA DO MEARIM **UF:** MA

**CEP:** 65350000 **DDD:** **Telefone:** 81273730

**INFORMAÇÕES COMPLEMENTARES**

**CNAE** 9521500 - REPARAÇÃO E MANUTENÇÃO DE EQUIPAMENTOS

**Principal:** ELETROELETRÔNICOS DE USO PESSOAL E DOMÉSTICO

**CNAEs Secundários**

Código	Descrição CNAE
3299004	FABRICAÇÃO DE PAINÉIS E LETREIROS LUMINOSOS
3314707	MANUTENÇÃO E REPARAÇÃO DE MÁQUINAS E APARELHOS DE REFRIGERAÇÃO E VENTILAÇÃO PARA USO INDUSTRIAL E COMERCIAL
3319800	MANUTENÇÃO E REPARAÇÃO DE EQUIPAMENTOS E PRODUTOS NÃO ESPECIFICADOS ANTERIORMENTE
3329501	SERVIÇOS DE MONTAGEM DE MÓVEIS DE QUALQUER MATERIAL
3811400	COLETA DE RESÍDUOS NÃO-PERIGOSOS
3812200	COLETA DE RESÍDUOS PERIGOSOS
4213800	OBRAS DE URBANIZAÇÃO - RUAS, PRAÇAS E CALÇADAS
4221903	MANUTENÇÃO DE REDES DE DISTRIBUIÇÃO DE ENERGIA ELÉTRICA
4299501	CONSTRUÇÃO DE INSTALAÇÕES ESPORTIVAS E RECREATIVAS
4312600	PERFURAÇÕES E SONDAGENS
1813001	IMPRESSÃO DE MATERIAL PARA USO PUBLICITÁRIO
4321500	INSTALAÇÃO E MANUTENÇÃO ELÉTRICA
4322302	INSTALAÇÃO E MANUTENÇÃO DE SISTEMAS CENTRAIS DE AR CONDICIONADO, DE VENTILAÇÃO E REFRIGERAÇÃO
4329101	INSTALAÇÃO DE PAINÉIS PUBLICITÁRIOS
4329104	MONTAGEM E INSTALAÇÃO DE SISTEMAS E EQUIPAMENTOS DE ILUMINAÇÃO E SINALIZAÇÃO EM VIAS PÚBLICAS, PORTOS E AEROPORTOS
4330402	INSTALAÇÃO DE PORTAS, JANELAS, TETOS, DIVISÓRIAS E ARMÁRIOS EMBUTIDOS DE QUALQUER MATERIAL
4330404	SERVIÇOS DE PINTURA DE EDIFÍCIOS EM GERAL
4330405	APLICAÇÃO DE REVESTIMENTOS E DE RESINAS EM INTERIORES E EXTERIORES
4330499	OUTRAS OBRAS DE ACABAMENTO DA CONSTRUÇÃO
4399101	ADMINISTRAÇÃO DE OBRAS
4399103	OBRAS DE ALVENARIA
1813099	IMPRESSÃO DE MATERIAL PARA OUTROS USOS
4399105	PERFURAÇÃO E CONSTRUÇÃO DE POÇOS DE ÁGUA
4520001	SERVIÇOS DE MANUTENÇÃO E REPARAÇÃO MECÂNICA DE VEÍCULOS AUTOMOTORES
4520002	SERVIÇOS DE LANTERNAGEM OU FUNILARIA E PINTURA DE VEÍCULOS AUTOMOTORES
4520003	SERVIÇOS DE MANUTENÇÃO E REPARAÇÃO ELÉTRICA DE VEÍCULOS AUTOMOTORES
4520004	SERVIÇOS DE ALINHAMENTO E BALANÇAMENTO DE VEÍCULOS AUTOMOTORES
4520005	SERVIÇOS DE LAVAGEM, LUBRIFICAÇÃO E POLIMENTO DE VEÍCULOS AUTOMOTORES
4520006	SERVIÇOS DE BORRACHARIA PARA VEÍCULOS AUTOMOTORES
4520007	SERVIÇOS DE INSTALAÇÃO, MANUTENÇÃO E REPARAÇÃO DE ACESSÓRIOS PARA VEÍCULOS AUTOMOTORES
4520008	SERVIÇOS DE CAPOTARIA
4530703	COMÉRCIO A VAREJO DE PEÇAS E ACESSÓRIOS NOVOS PARA VEÍCULOS AUTOMOTORES
1823999	SERVIÇOS DE ACABAMENTOS GRÁFICOS, EXCETO ENCADERNAÇÃO E PLASTIFICAÇÃO
4530705	COMÉRCIO A VAREJO DE PNEUMÁTICOS E CÂMARAS-DE-AIR
4649401	COMÉRCIO ATACADISTA DE EQUIPAMENTOS ELÉTRICOS DE USO PESSOAL E DOMÉSTICO
4649402	COMÉRCIO ATACADISTA DE APARELHOS ELETRÔNICOS DE USO PESSOAL E DOMÉSTICO
4649404	COMÉRCIO ATACADISTA DE MÓVEIS E ARTIGOS DE COLCHOARIA

CNAEs Secundários	
Código	Descrição CNAE
4649499	COMÉRCIO ATACADISTA DE OUTROS EQUIPAMENTOS E ARTIGOS DE USO PESSOAL E DOMÉSTICO NÃO ESPECIFICADOS ANTERIORMENTE
4723700	COMÉRCIO VAREJISTA DE BEBIDAS
4732600	COMÉRCIO VAREJISTA DE LUBRIFICANTES
4741500	COMÉRCIO VAREJISTA DE TINTAS E MATERIAIS PARA PINTURA
4742300	COMÉRCIO VAREJISTA DE MATERIAL ELÉTRICO
4744001	COMÉRCIO VAREJISTA DE FERRAGENS E FERRAMENTAS
2330301	FABRICAÇÃO DE ESTRUTURAS PRÉ-MOLDADAS DE CONCRETO ARMADO, EM SÉRIE E SOB ENCOMENDA
4744003	COMÉRCIO VAREJISTA DE MATERIAIS HIDRÁULICOS
4744005	COMÉRCIO VAREJISTA DE MATERIAIS DE CONSTRUÇÃO NÃO ESPECIFICADOS ANTERIORMENTE
4744099	COMÉRCIO VAREJISTA DE MATERIAIS DE CONSTRUÇÃO EM GERAL
4751201	COMÉRCIO VAREJISTA ESPECIALIZADO DE EQUIPAMENTOS E SUPRIMENTOS DE INFORMÁTICA
4751202	RECARGA DE CARTUCHOS PARA EQUIPAMENTOS DE INFORMÁTICA
4753900	COMÉRCIO VAREJISTA ESPECIALIZADO DE ELETRODOMÉSTICOS E EQUIPAMENTOS DE ÁUDIO E VÍDEO
4754701	COMÉRCIO VAREJISTA DE MÓVEIS
4754703	COMÉRCIO VAREJISTA DE ARTIGOS DE ILUMINAÇÃO
4755502	COMÉRCIO VAREJISTA DE ARTIGOS DE ARMARINHO
4756300	COMÉRCIO VAREJISTA ESPECIALIZADO DE INSTRUMENTOS MUSICAIS E ACESSÓRIOS
2511000	FABRICAÇÃO DE ESTRUTURAS METÁLICAS
4757100	COMÉRCIO VAREJISTA ESPECIALIZADO DE PEÇAS E ACESSÓRIOS PARA APARELHOS ELETROELETRÔNICOS PARA USO DOMÉSTICO, EXCETO INFORMÁTICA E COMUNICAÇÃO
4759899	COMÉRCIO VAREJISTA DE OUTROS ARTIGOS DE USO DOMÉSTICO NÃO ESPECIFICADOS ANTERIORMENTE
4761003	COMÉRCIO VAREJISTA DE ARTIGOS DE PAPELARIA
4763601	COMÉRCIO VAREJISTA DE BRINQUEDOS E ARTIGOS RECREATIVOS
4763602	COMÉRCIO VAREJISTA DE ARTIGOS ESPORTIVOS
4781400	COMÉRCIO VAREJISTA DE ARTIGOS DO VESTUÁRIO E ACESSÓRIOS
4789007	COMÉRCIO VAREJISTA DE EQUIPAMENTOS PARA ESCRITÓRIO
4789099	COMÉRCIO VAREJISTA DE OUTROS PRODUTOS NÃO ESPECIFICADOS ANTERIORMENTE
7112000	SERVIÇOS DE ENGENHARIA
7711000	LOCAÇÃO DE AUTOMÓVEIS SEM CONDUTOR
2599399	FABRICAÇÃO DE OUTROS PRODUTOS DE METAL NÃO ESPECIFICADOS ANTERIORMENTE
7719599	LOCAÇÃO DE OUTROS MEIOS DE TRANSPORTE NÃO ESPECIFICADOS ANTERIORMENTE, SEM CONDUTOR
8129000	ATIVIDADES DE LIMPEZA NÃO ESPECIFICADAS ANTERIORMENTE
8130300	ATIVIDADES PAISAGÍSTICAS
8299799	OUTRAS ATIVIDADES DE SERVIÇOS PRESTADOS PRINCIPALMENTE ÀS EMPRESAS NÃO ESPECIFICADAS ANTERIORMENTE
9511800	REPARAÇÃO E MANUTENÇÃO DE COMPUTADORES E DE EQUIPAMENTOS PERIFÉRICOS
9529105	REPARAÇÃO DE ARTIGOS DO MOBILIÁRIO
3230200	FABRICAÇÃO DE ARTIFATOS PARA PESCA E ESPORTE
3299003	FABRICAÇÃO DE LETRAS, LETREIROS E PLACAS DE QUALQUER MATERIAL, EXCETO LUMINOSOS

**Situação Cadastral Vigente:** HABILITADO

**Data desta Situação Cadastral:** 12/05/2023

#### OBRIGAÇÕES

NFe a partir de (CNAE's): 01/04/2010 - (4649401-2599399-4649499-4649402), 01/07/2010 - (1813099), 01/10/2010 - (2511000-4649404-3299004-1813001-2330301-3299003-3230200), 09/02/2017 - (Devido emissão voluntária),

EDF a partir de: 01/01/2023,

CTE a partir de:

Observação: Os dados acima estão baseados em informações fornecidas pelo próprio contribuinte cadastrado. Não valem como certidão de sua efetiva existência de fato e de direito, não são oponíveis à Fazenda e nem excluem a responsabilidade tributária derivada de operações com ele ajustadas.

**Data da Consulta:** 28/05/2024

**Número da Consulta:**

www.cnpj.gov.br | 19040000

**PREFEITURA MUNICIPAL DE VITORIA DO MEARIM**

SETOR DE TRIBUTOS CNPJ: 05646807000110

PRAÇA DA CRIANÇA, N° S/N - CENTRO

Rol Cadastral do Mobiliário - Completo: ( Cadastro: '000013', '000013' )

Data Emissão:	07/06/2024
Hora:	11:44:44
Exercício:	2024
Usuário:	NILVAN
Página(s):	1 de 4

**FICHA CADASTRAL DO MOBILIÁRIO****CONTRIBUINTE**

Código.: 000019

Nome: J MARINHO CORDEIRO LTDA

Nome Fant.: PADRAO

Endereço: ESTRADA DE VIANA

Bairro: CENTRO

Cidade: VITORIA DO MEARIM

MATÕES DO NORTE / MA

PROC. 2103003/2024

FLS. 2989

CNPJ RVE 18407447000115

PIS/NIT:

N°: 10

CEP: 65350000

Complemento:

Estado: MA

**ESTABELECIAMENTO**

Cadastro: 000013

Endereço: VIANA R ESTRADA DE VIANA

Bairro: CENTRO

Cidade: VITORIA DO MEARIM

Area: 40,00

N° Empregados: 0

Região:

Insc Estadual: 12413169

Insc Municipal: 0000349

Horário de Funcionamento: Das: 07:00 Até 19:00

N°: 10

CEP: 65350000

Complemento: SALA 01 SALA 02 SALA 04

Estado: MA

**DADOS GERAIS**

Abertura: 21/06/2013

Processo:

Dt:

Processo:

Junta Comercial:

Data:

N° Reg Pessoal Juridica:

Escritório:

Email Esc:

Fone Esc:

Situação: 01 - Ativo

Tipo da Empresa: EMPRESARIO INDIVIDUAL

Tipo ISS: 03 - Sobre Faturamento

Capital: 0

Tipo de Cadastro: Comércio e

Optante SN: S Regime Especial: Empresa de Pequeno Porte (EPP) Exigibilidade ISS: Exigível

Atividade: Reparação e manutenção de equipamentos eletroeletrônicos de uso pessoal e doméstico

Código	Tributo	Desdo	Descrição da Receita
5	Taxa de Licença e Localizacao	000217	COMÉRCIO DE PEÇAS E ACESSÓRIOS PARA VEÍCULOS

Código	Identificador	Tipo	Atividade	Qtde.	Início	Fim
000007	07.00	01 - Prestação de	Serviços relativos a engenharia, arquitetura, geologia, urbanismo, 0			
Execução, por administração, empreitada ou subempreitada, de obras de construção civil, hidráulica ou elétrica e de outras obras semelhantes,						
000014	14.00	01 - Prestação de	Serviços relativos a bens de terceiros 0			
Lubrificação, limpeza, lustração, revisão, carga e recarga, conserto, restauração, blindagem, manutenção e conservação de máquinas, veículos,						
000014	14.00	01 - Prestação de	Serviços relativos a bens de terceiros 0			
Inclusão das atividades de costura e acabamento de objetos quaisquer						
000014	14.00	01 - Prestação de	Serviços relativos a bens de terceiros 0			
Fútilaria e lanternagem						
000014	14.00	01 - Prestação de	Serviços relativos a bens de terceiros 0			
Recauchutagem ou regeneração de pneus						
000016	16.00	01 - Prestação de	Serviços de transporte de natureza municipal 0			
Serviços de transporte coletivo municipal rodoviário, metroviário, ferroviário e aquaviário de passageiros						
000014	14.00	01 - Prestação de	Serviços relativos a bens de terceiros 0			
Instalação e montagem de aparelhos, máquinas e equipamentos, inclusive montagem industrial, prestados ao usuário final, exclusivamente com						
000007	07.00	01 - Prestação de	Serviços relativos a engenharia, arquitetura, geologia, urbanismo, 0			
Colocação e instalação de tapetes, carpetes, assoalhos, cortinas, revestimentos de parede, vidros, divisórias, placas de gesso e congêneres, com						
000014	14.00	01 - Prestação de	Serviços relativos a bens de terceiros 0			

Carpintaria e serralheria



**PREFEITURA MUNICIPAL DE VITORIA DO MEARIM**

SETOR DE TRIBUTOS CNPJ: 05646807000110

PRAÇA DA CRIANÇA, Nº S/N - CENTRO

Rol Cadastral do Mobiliário - Completo: (Cadastro: '000013', '000013')

Data Emissão:	07/05/2024
Hora:	11:44:44
Exercício:	2024
Empregado:	NILVAN
Página(s):	2 de 4

MATÕES DO NORTE / MA  
PROC. 2403003 / 202  
FLS. 2996  
RUB. 4

**FICHA CADASTRAL DO MOBILIÁRIO**

000007	07.00	01 - Prestação de	Serviços relativos a engenharia, arquitetura, geologia, urbanismo,	0
<b>Reparação, conservação e reforma de edifícios, estradas, pontes, portos e congêneres (exceto o fornecimento de mercadorias produzidas pelo</b>				
000007	07.00	01 - Prestação de	Serviços relativos a engenharia, arquitetura, geologia, urbanismo,	0
<b>Recuperação, raspagem, polimento e lustração de pisos e congêneres</b>				
000007	07.00	01 - Prestação de	Serviços relativos a engenharia, arquitetura, geologia, urbanismo,	0
<b>Cafetinação</b>				
000013	13.00	01 - Prestação de	Serviços relativos a fotografia, fotografia, cinematografia e	0
<b>Reprografia, microfilmagem e digitalização</b>				
000024	24.00	01 - Prestação de	Serviços de chapeiros, confecção de carimbos, placas,	0
<b>Serviços de chapeiros, confecção de carimbos, placas, sinalização visual, banners, adesivos e congêneres</b>				
000017	17.00	01 - Prestação de	Serviços de apoio técnico, administrativo, jurídico, contábil,	0
<b>Dactilografia, digitação, estenografia, expediente, secretaria em geral, resposta súfivel, redação, edição, interpretação, revisão, tradução, apoio e</b>				
000014	14.00	01 - Prestação de	Serviços relativos a bens de terceiros	0
<b>Assistência Técnica</b>				
000007	07.00	01 - Prestação de	Serviços relativos a engenharia, arquitetura, geologia, urbanismo,	0
<b>Varição, coleta, remoção, inclinação, tratamento, reciclagem, separação e destinação final de lixo, rejeitos e outros resíduos quaisquer</b>				
000007	07.00	01 - Prestação de	Serviços relativos a engenharia, arquitetura, geologia, urbanismo,	0
<b>Engenharia, agronomia, agrimensura, arquitetura, geologia, urbanismo, paisagismo e congêneres</b>				
000007	07.00	01 - Prestação de	Serviços relativos a engenharia, arquitetura, geologia, urbanismo,	0
<b>Elaboração de planos diretores, estudos de viabilidade, estudos organizacionais e outros, relacionados com obras e serviços de engenharia;</b>				
000007	07.00	01 - Prestação de	Serviços relativos a engenharia, arquitetura, geologia, urbanismo,	0
<b>Escoramento, contenção de encostas e serviços congêneres</b>				
000017	17.00	01 - Prestação de	Serviços de apoio técnico, administrativo, jurídico, contábil,	0
<b>Franquia (franchising)</b>				
000028	28.00	01 - Prestação de	Serviços de avaliação de bens e serviços de qualquer natureza	0
<b>Serviços de avaliação de bens e serviços de qualquer natureza</b>				
000007	07.00	01 - Prestação de	Serviços relativos a engenharia, arquitetura, geologia, urbanismo,	0
<b>Limpeza, manutenção e conservação de vias e logradouros públicos, imóveis, caminhos, praças, parques, jardins e congêneres</b>				
000007	07.00	01 - Prestação de	Serviços relativos a engenharia, arquitetura, geologia, urbanismo,	0
<b>Decoração e jardinagem, inclusive corte e poda de árvores</b>				
000014	14.00	01 - Prestação de	Serviços relativos a bens de terceiros	0

**Tapeçaria e reforma de estofamentos em geral**

Código	Principal	Atividade cnae
1813001	N	Impressão de material para uso publicitário
1813099	N	Impressão de material para outros usos
1822999	N	SERVIÇOS DE ACABAMENTOS GRÁFICOS, EXCETO ENCADERNAÇÃO E PLASTIFICAÇÃO
2330301	N	Fabricação de estruturas pré-moldadas de concreto armado, em série e sob encomenda
2511000	N	Fabricação de estruturas metálicas
2590399	N	Fabricação de outros produtos de metal não especificados anteriormente
3230200	N	Fabricação de artefatos para pesca e esporte
3299003	N	Fabricação de letras, letreiros e placas de qualquer material, exceto luminosos
3299004	N	Fabricação de painéis e letreiros luminosos
3314707	N	Manutenção e reparação de máquinas e aparelhos de refrigeração e ventilação para uso industrial e comercial
3319800	N	Manutenção e reparação de equipamentos e produtos não especificados anteriormente
3329501	N	Serviços de montagem de móveis de qualquer material
3811400	N	Coleta de resíduos não-perigosos
3812200	N	Coleta de resíduos perigosos
4213800	N	Obras de urbanização - ruas, praças e calçadas
4221903	N	Manutenção de redes de distribuição de energia elétrica
4299901	N	Construção de instalações esportivas e recreativas
4312600	N	Perfurações e sondagens
4321500	N	Instalação e manutenção elétrica
4322302	N	Instalação e manutenção de sistemas centrais de ar condicionado, de ventilação e refrigeração
4329101	N	Instalação de painéis publicitários
4329104	N	Montagem e instalação de sistemas e equipamentos de iluminação e sinalização em vias públicas, portos e aeroportos







# PREFEITURA MUNICIPAL DE VITÓRIA DO MEARIM

SETOR DE TRIBUTOS CNPJ: 05646807000110

PRAÇA DA CRIANÇA, Nº S/N - CENTRO

Rol Cadastral do Mobiliário - Completo: ( Cadastro: '060013', '060013' )

MATÔES DO NORTE / MA

PROC. 2403003/2024

FLS. 2991

RUB. 2

Data Emissão:	07/05/2024
Hora:	11:44:44
Exercício:	2024
Usuário:	NILVAN
Página(s):	3 de 4

## FICHA CADASTRAL DO MOBILIÁRIO

4330402	N	Instalação de portas, janelas, tetos, divisórias e armários embutidos de qualquer material
4330404	N	Serviços de pintura de edifícios em geral
4330405	N	Aplicação de revestimentos e de resinas em interiores e exteriores
4330498	N	Outras obras de acabamento da construção
4399101	N	Administração de obras
4399103	N	Obras de alvenaria
4399105	N	Perfuração e construção de poços de água
4520001	N	Serviços de manutenção e reparação mecânica de veículos automotores
4520002	N	Serviços de lanternagem ou lanternas e pintura de veículos automotores
4520003	N	Serviços de manutenção e reparação elétrica de veículos automotores
4520004	N	Serviços de alinhamento e balanceamento de veículos automotores
4520005	N	Serviços de lavagem, lubrificação e polimento de veículos automotores
4520006	N	Serviços de borracharia para veículos automotores
4520007	N	Serviços de instalação, manutenção e reparação de acessórios para veículos automotores
4520008	N	Serviços de capotaria
4530703	N	Comércio a varejo de peças e acessórios novos para veículos automotores
4530705	N	Comércio a varejo de pneumáticos e câmaras-de-ar
4649401	N	Comércio atacadista de equipamentos elétricos de uso pessoal e doméstico
4649402	N	Comércio atacadista de aparelhos eletrônicos de uso pessoal e doméstico
4649404	N	Comércio atacadista de móveis e artigos de colchoaria
4649499	N	Comércio atacadista de outros equipamentos e artigos de uso pessoal e doméstico não especificados anteriormente
4723700	N	Comércio varejista de bebidas
4732600	N	Comércio varejista de lubrificantes
4741500	N	Comércio varejista de tintas e materiais para pintura
4742300	N	Comércio varejista de material elétrico
4744001	N	Comércio varejista de ferragens e ferramentas
4744003	N	Comércio varejista de materiais hidráulicos
4744005	N	Comércio varejista de materiais de construção não especificados anteriormente
4744099	N	Comércio varejista de materiais de construção em geral
4751201	N	COMERCIO VAREJISTA ESPECIALIZADO DE EQUIPAMENTOS E SUPRIMENTOS DE INFORMÁTICA
4751202	N	REGARGA DE CARTUCHOS PARA EQUIPAMENTOS DE INFORMATICA
4753600	N	Comércio varejista especializado de eletrodomésticos e equipamentos de áudio e vídeo
4754701	N	Comércio varejista de móveis
4754703	N	Comércio varejista de artigos de iluminação
4755502	N	Comercio varejista de artigos de armarinho
4756300	N	Comércio varejista especializado de instrumentos musicais e acessórios
4757100	N	Comércio varejista especializado de peças e acessórios para aparelhos eletroeletrônicos para uso doméstico, exceto
4759899	N	Comércio varejista de outros artigos de uso doméstico não especificados anteriormente
4781003	N	Comércio varejista de artigos de papelaria
4783601	N	Comércio varejista de brinquedos e artigos recreativos
4783602	N	Comércio varejista de artigos esportivos
4781400	N	Comércio varejista de artigos do vestuário e acessórios
4789007	N	Comércio varejista de equipamentos para escritório
4789099	N	Comércio varejista de outros produtos não especificados anteriormente
7112000	N	Serviços de engenharia
7711000	N	Locação de automóveis sem condutor
7719699	N	Locação de outros meios de transporte não especificados anteriormente, sem condutor
8129000	N	Atividades de limpeza não especificadas anteriormente
8130300	N	Atividades paisagísticas
8299799	N	Outras atividades de serviços prestados principalmente às empresas não especificadas anteriormente
9511600	N	Reparação e manutenção de computadores e de equipamentos periféricos
9521600	S	Reparação e manutenção de equipamentos eletroeletrônicos de uso pessoal e doméstico
9529105	N	Reparação de artigos do mobiliário



Código Alvará	Exercício	Descrição	Data Emissão	Data Validade
14	2018	ALVARÁ DEFINITIVO	02/01/2019	31/12/2018
156	2020	ALVARA DE LICENCA PROVISORIO	18/11/2020	31/12/2021
9	2021	ALVARÁ DEFINITIVO	02/02/2021	31/12/2021



# PREFEITURA MUNICIPAL DE VITORIA DO MEARIM

SETOR DE TRIBUTOS CNPJ: 05646807000110

PRAÇA DA CRIANÇA, Nº S/N - CENTRO

Rol Cadastral do Mobiliário - Completo: ( Cadastro: '000013', '000013' )

MATÕES DO NORTE / MA  
PROC: 2103003/2024  
FLS: 2992  
RUB: 16

Data Emissão: 07/05/2024  
Hora: 11:44:44  
Exercício: 2024  
Usuário: NILVAN  
Página(s): 4 de 4

## FICHA CADASTRAL DO MOBILIÁRIO

Código Alvara	Exercício	Descrição	Data Emissão	Data Validade
8	2022	ALVARÁ DEFINITIVO	04/01/2022	31/12/2022
9	2023	ALVARÁ DEFINITIVO	04/01/2023	31/12/2023
57	2023	ALVARÁ DEFINITIVO	13/01/2023	31/12/2023
54	2023	ALVARÁ DEFINITIVO	13/01/2023	31/12/2023
58	2023	ALVARÁ DEFINITIVO	13/01/2023	31/12/2023
59	2023	ALVARÁ DEFINITIVO	13/01/2023	31/12/2023
60	2023	ALVARÁ DEFINITIVO	13/01/2023	31/12/2023
88	2023	ALVARÁ DEFINITIVO	20/01/2023	31/12/2023
23	2024	ALVARÁ DEFINITIVO	05/01/2024	31/12/2024

*[Handwritten signature and stamp]*  
Benedito Bené P. Lemos  
Secretário de Trib. Arrec. e Trânsito



MATÕES DO NORTE / MA
PROC. 2103003/2024
FLS. 2993
RUB.

## GOVERNO DO ESTADO DO MARANHÃO SECRETARIA DE ESTADO DA FAZENDA

### CERTIDÃO NEGATIVA DE DÍVIDA ATIVA

Nº Certidão: 030104/24

Data da 22/04/2024 17:40:56

Inscrição Estadual: 124131697

CPF/CNPJ: 18407447000145

Razão Social: J MARINHO CORDEIRO LTDA

Endereço: RUA ESTRADA DE VIANA, 10 SALA 01 SALA 02 SALA 04

Telefone: (98)81273730 Município: VITORIA DO MEARIM UF: MA

Certificamos que, após a realização das consultas procedidas no sistema desta Secretaria e na forma do disposto do artigo 156, da lei nº 2.231, de 29/12/1962, substanciado pelos artigos 240 a 242 da lei nº 7.799, de 19/12/2002, bem como prescreve o artigo 205 da lei nº 5.172, de 25 de outubro de 1966 (Código Tributário Nacional) não constam débitos inscritos na Dívida Ativa, em nome do sujeito passivo acima identificado.

Validade da Certidão: 90 (noventa) dias: 20/08/2024.

A autenticidade desta certidão deverá ser confirmada no endereço:  
<http://portal.sefaz.ma.gov.br/>, clicando no item "Certidões" e em seguida em "Validação de Certidão Negativa de Dívida Ativa".

**CERTIDÃO EMITIDA GRATUITAMENTE.**

Data Impressão: 22/04/2024 17:40:56



MATÔES DO NORTE - MA
PROC. 2103003/2024
FLS. 2994
RUB. <i>ck</i>

## GOVERNO DO ESTADO DO MARANHÃO SECRETARIA DE ESTADO DA FAZENDA

### CERTIDÃO NEGATIVA DE DÉBITO

Nº Certidão: 044082/24

Data da

02/02/2024 11:29:38

Inscrição Estadual: 124131697

CPF/CNPJ: 18407447000145

Razão Social: J MARINHO CORDEIRO LTDA

Endereço: RUA ESTRADA DE VIANA, 10 SALA 01

SALA 02

SALA 04

Telefone: (98)81273730

Município: VITORIA DO MEARIM

UF: MA

Certificamos que, após a realização das consultas procedidas no sistema desta Secretaria, substanciado pelos artigos 240 a 242, da lei nº 7.799, de 19/12/2002 e disposto no artigo 205 da lei nº 5.172, de 25 de outubro de 1966 (Código Tributário Nacional), não constam débitos relativos aos tributos estaduais, administrados por esta Secretaria, em nome do sujeito passivo acima identificado. Ressalvado, todavia, à Fazenda Pública Estadual o direito da cobrança de dívidas que venham a ser apuradas e não alcançadas pela decadência.

Validade da Certidão: 120 (cento e vinte) dias: 01/06/2024.

A autenticidade desta certidão deverá ser confirmada no endereço:

<http://portal.sefaz.ma.gov.br/>, clicando no item "Certidões" e em seguida em "Validação de Certidão Negativa de Débito".

**CERTIDÃO EMITIDA GRATUITAMENTE.**

Data Impressão: 02/02/2024 11:29:38





**PREFEITURA MUNICIPAL DE VITORIA DO MEARIM**  
SETOR DE TRIBUTOS  
PRAÇA DA CRIANÇA, Nº S/N - CENTRO  
CNPJ: 05646807000110

MATÔES DO NORTE - MA  
FLS. 2995  
RUBR. 2



## CERTIDÃO NEGATIVA DE DÉBITOS MUNICIPAIS

A Prefeitura Municipal de VITORIA DO MEARIM, a requerimento da pessoa interessada J MARINHO CORDEIRO LTDA, CERTIFICA, para os fins que se fizerem necessários, que a pessoa jurídica/física a seguir referenciada não registra débitos com os cofres públicos municipais até a presente data, tendo a presente CERTIDÃO validade até o dia 04/06/2024, ressalvado o direito da Fazenda Municipal de exigir o recolhimento de débitos, tributários ou não, constituídos anteriormente a esta data mesmo durante a vigência desse prazo.

Cadastro:	000019	RG/Inscr. Estadual:	124131697
Contribuinte:	J MARINHO CORDEIRO LTDA	CPF/CNPJ:	18407447000145
Endereço:	ESTRADA DE VIANA, 10	Complem:	
Bairro:	CENTRO	CEP:	65350000
Cidade:	VITORIA DO MEARIM-MA		

Emissão: 06/03/2024 11:33:21      Validade: 04/06/2024      Usuário: NILVAN  
Número/Controle da Certidão: 69F44F45C0AA36E5

Benedito Bené P. Lemo  
Diretor de Trib. Abrec. e Trânsito

BENEDITO BENÉ P. LEMO  
DIRETOR TRIB. ABREC. E TRÂNSITO



**PREFEITURA MUNICIPAL DE VITORIA DO MEARIM**

**SETOR DE TRIBUTOS**

PRAÇA DA CRIANÇA, Nº S/N - CENTRO

CNPJ: 05646807000110

MATÔES DO NORTE / MA

PROC. 240300312024  
FLS 2996  
RUB.



**CERTIDÃO NEGATIVA DE DÍVIDA ATIVA**

BENEDITO BENÊ P. LEMO, DIRETOR TRIB. ARREC. E TRÂNSITO da Prefeitura Municipal de VITORIA DO MEARIM, a requerimento da pessoa interessada J MARINHO CORDEIRO LTDA, CERTIFICA para os fins que se fizerem necessários, que a pessoa jurídica/física a seguir referenciada não registra débitos da DIVIDA ATIVA MUNICIPAL com os cofres publicos municipais até a presente data,tendo a presente CERTIDAO.

Cadastro:	000019	RG/Inscr. Estadual:	124131697
Contribuinte:	J MARINHO CORDEIRO LTDA	CPF/CNPJ:	18407447000145
Endereço:	ESTRADA DE VIANA, 10	Complem:	
Bairro:	CENTRO	CEP:	65350000
Cidade:	VITORIA DO MEARIM-MA		

**ATENÇÃO:** Esta certidão é valida somente com autenticação mecânica ou acompanhada de comprovante de pagamento.

Emissão: 06/03/2024 11:33:53      Validade: 04/06/2024      Usuário: NILVAN  
Número/Controle da Certidão: C19FA6B4514F4229

*Benedito Benê P. Lemo*  
Diretor Trib. Arrec. e Trânsit.

**BENEDITO BENÊ P. LEMO**  
DIRETOR TRIB. ARREC. E TRÂNSITO  
Responsável



# PREFEITURA MUNICIPAL DE VITORIA DO MEARIM

Diretoria do Departamento de Finanças  
CNPJ: 05646807000110  
PRAÇA DA CRIANÇA, Nº S/N - CENTRO



## ALVARÁ DE AUTORIZAÇÃO DE FUNCIONAMENTO

Nº do Cadastro <b>000013</b>	Nº da Inscrição <b>0000349</b>	Nº do Alvará <b>23/2024</b>	Validade <b>31/12/2024</b>
---------------------------------	-----------------------------------	--------------------------------	-------------------------------

**Contribuinte**

Nome: **J MARINHO CORDEIRO LTDA**

CPF/CNPJ: **18407447000145**

RG/Insc: **124131697**

Nome Fantas.: **PADRAO**

**Endereço**

Logradouro: **R ESTRADA DE VIANA** Número: **10**

Complemento: **SALA 01 SALA 02 SALA 04** CEP: **65350000**

Bairro: **CENTRO**

Cidade: **VITORIA DO MEARIM** Estado: **MA**

**Atividade Principal**

Reparação e manutenção de equipamentos eletroeletrônicos de uso pessoal e doméstico

**Horário de Funcionamento**

Meio de Semana	Sábado	Domingo	Feriado
Das: 07:00:00 Até: 19:00:00	Das: 07:00:00 Até: 14:00:00	Das: 00:00:00 Até: 00:00:00	Das: 00:00:00 Até: 00:00:00

**Observações**

**Detalhamento da Atividade**

Validador: **BF9DA7B9205EDB3F** Código:

Data de Abertura: **21/06/2013**

Estabelecimento autorizado a exercer a atividade supra por período, a critério da Administração Pública

Código do ISS: **14.00**

ORGÃO EXPEDIDOR

*Benedito Bene...*  
Diretor de Trib. Rec. e Trib. ...

Divisão de Tributação

**AFIXAR EM LOCAL VISÍVEL NO ESTABELECIMENTO**

PODER JUDICIÁRIO DO ESTADO DO MARANHÃO  
Corregedoria Geral da Justiça  
Vara Única da Comarca de Vitória do Mearim

CERTJUDONE-VNVRM - 302024  
Código de validação: 3DC6233947

Número da guia: 24058601001757214.

## CERTIDÃO NEGATIVA DE FALÊNCIA OU RECUPERAÇÃO JUDICIAL

Data da Emissão: 02/04/2024  
Busca: ATÉ 10 (DEZ) ANOS  
Empresa: J MARINHO CORDEIRO LTDA  
Nome fantasia: PADRÃO  
CNPJ: 18.407.447/0001-45  
Endereço: RUA ESTRADA DE VIANA, N. 10, SALAS 01, 02 E 04, BAIRRO CENTRO, VITÓRIA DO MEARIM/MA, CEP 65350-000

Os dados dos documentos constantes nessa certidão foram informados pelo solicitante, sua titularidade e autenticidade deverão ser conferidas pelo interessado, conforme o documento original.

Certifico que **NADA CONSTA** nos registros de distribuição da VARA ÚNICA DA COMARCA DE VITÓRIA DO MEARIM, ESTADO DO MARANHÃO, sobre ocorrência de **AÇÕES DE FALÊNCIA OU RECUPERAÇÃO JUDICIAL** distribuída(s) e que esteja(m) em tramitação em face da pessoa jurídica acima identificada.

Certifico, ainda, que esta SECRETARIA JUDICIAL é a única existente na COMARCA DE VITÓRIA DO MEARIM, ESTADO DO MARANHÃO.

Observações:

- A validade desta certidão é de 60 (sessenta) dias a partir da data de sua emissão;
- A autenticidade desta certidão poderá ser confirmada na página do Tribunal de Justiça do Maranhão - [www.tjma.jus.br](http://www.tjma.jus.br) - menu - Certidão Estadual, utilizando o código de validação acima identificado;
- Fonte da pesquisa: sistemas ThemisPG (1º grau) e PJE (1º grau).



CERTJUDONE-VNVRM - 302024 / Código: 3DC6233947  
Valide o documento em [www.tjma.jus.br/validadoc.php](http://www.tjma.jus.br/validadoc.php)

Antes de imprimir pense em sua responsabilidade com o meio ambiente.  
#ConsumoConsciente





MATÕES DO NORTE / MA	
PROC.	2103003/2024
FLS.	2999
RUB.	08

**PODER JUDICIÁRIO DO ESTADO DO MARANHÃO**  
**Corregedoria Geral da Justiça**  
**Vara Única da Comarca de Vitória do Mearim**

**ROGÉRIO OLAVO ALENCAR COSTA**  
**Técnico Judiciário - Apoio Téc. Administrativo**  
**Vara Única da Comarca de Vitória do Mearim**  
**Matrícula 110692**

Documento assinado. VITÓRIA DO MEARIM, 02/04/2024 14:07 (ROGÉRIO OLAVO ALENCAR COSTA)



CERTJUDONE-VNVRM - 302024 / Código: 3DC6233947  
 Valide o documento em [www.tjma.jus.br/validadoc.php](http://www.tjma.jus.br/validadoc.php)

Antes de imprimir pense em sua responsabilidade com o meio ambiente.  
 #ConsumoConsciente



MATÕES DO NORTE / MA	
PROC.	240303/2024
FLS.	3000
RUE.	Pág.: 0001

**J MARINHO CORDEIRO LTDA****CNPJ 18.407.447/0001-45**

Rua ESTRADA DE VIANA, 10 SALA 01 SALA 02 SALA 04 - CENTRO, Vitória do Mearim MA - CEP: 65350000

NIRE 21600097037

**BALANÇO PATRIMONIAL EM 31/12/2022****A T I V O**

<b>ATIVO CIRCULANTE</b>	<b>760.720,88</b>
<b>CAIXA E EQUIVALENTES DE CAIXA</b>	<b>730.158,63</b>
CAIXA	
Caixa	730.158,63
<b>ESTOQUE</b>	<b>30.562,25</b>
MERCADORIAS PARA REVENDA	
Compras	30.562,25
<b>ATIVO NÃO CIRCULANTE</b>	<b>550.528,45</b>
<b>IMOBILIZADO</b>	<b>550.528,45</b>
<b>BENS TANGÍVEIS</b>	
Instalações	265.323,25
Móveis e Utensílios	285.205,20
<b>TOTAL DO A T I V O</b>	<b>1.311.249,33</b>

Vitória do Mearim, 31 de dezembro de 2022

J MARINHO CORDEIRO LTDA  
 JOELTON MARINHO CORDEIRO  
 TITULAR  
 CPF: 019.193.453-17

JONATHAS SILVA SANTOS  
 CPF: 019.473.963-58  
 CONTADOR - CRC: 14261 / MA

**J MARINHO CORDEIRO LTDA**

**CNPJ 18.407.447/0001-45**

Rua ESTRADA DE VIANA, 10 SALA 01 SALA 02 SALA 04 - CENTRO, Vitória do Mearim MA - CEP: 65350000

NIRE 21600097037

**BALANÇO PATRIMONIAL EM 31/12/2022**

**PASSIVO E PATRIMÔNIO LÍQUIDO**

<b>PASSIVO CIRCULANTE</b>	<b>30.236,05</b>
<b>CONTAS A PAGAR</b>	<b>30.236,05</b>
CONTAS DE CONSUMO	
Títulos a Pagar	30.236,05
<b>PATRIMÔNIO LÍQUIDO</b>	<b>1.281.013,28</b>
<b>CAPITAL SOCIAL</b>	<b>300.000,00</b>
CAPITAL SOCIAL SUBSCRITO	
Capital Social Subscrito	300.000,00
<b>LUCRO/PREJUÍZOS ACUMULADOS</b>	<b>981.013,28</b>
LUCROS ACUMULADOS	
Lucro Apurado	981.013,28
<b>TOTAL DO PASSIVO E PATRIMÔNIO LÍQUIDO</b>	<b>1.311.249,33</b>

Vitória do Mearim, 31 de dezembro de 2022

---

J MARINHO CORDEIRO LTDA  
JOELTON MARINHO CORDEIRO  
TITULAR  
CPF: 019.193.463-17

---

JONATHAS SILVA SANTOS  
CPF: 019.473.963-58  
CONTADOR - CRC: 14281 / MA



18/05/2023

## DEMONSTRAÇÃO DO RESULTADO DO EXERCÍCIO EM 31/12/2022

J MARINHO CORDEIRO LTDA

CNPJ 18.407.447/0001-45

MATOZOS DO NORTE - MA	
PROC.	2103003/2024
FLS.	3002
RUE	OK

Rua ESTRADA DE VIANA, 10 SALA 01 SALA 02 SALA 04 - CENTRO, Vitória do Mearim MA - CEP: 65350000

15:17:08

NIRE 21600097037

Pág.: 0003

<b>Receitas de Vendas</b>	
Venda de Produtos	3.083.322,08
<b>Receita de Serviços</b>	
Venda de Serviços	1.229.726,73
<b>Custo de Mercadorias Vendidas</b>	
CMV	(2.088.000,00)
<b>Despesas Administrativas</b>	
Aluguel de imóveis	(118.650,00)
Energia Elétrica	(251.258,00)
Água e Esgoto	(222.560,00)
Material de Consumo	(558.252,00)
Material de Expediente	(152.520,00)
Combustíveis e Lubrificantes	(123.654,00)
<b>Despesas Tributárias</b>	
Impostos e Taxas Federais	(351.240,55)
<b>RESULTADO DO EXERCÍCIO</b>	<b>446.914,26</b>

Reconhecemos a exatidão do presente Demonstrativo, realizado em 31 de dezembro de 2022.

Vitória do Mearim, 31 de dezembro de 2022.

JOELTON MARINHO CORDEIRO

TITULAR

CPF: 019.193.453-17

JONATHAS SILVA SANTOS

RG: 0241062820033 - SSP MA - 16/03/2023 - CPF: 019.473.963-58

CONTADOR - CRC: 14261 / MA



18/05/2023

Indicadores Econômicos Financeiros em 31/12/2022. 2403003/2024

J MARINHO CORDEIRO LTDA

FLS. 3003

15:17:49

CNPJ 18.407.447/0001-45

RUB. ✓

Pag.: 0004

**Liquidez Corrente**

Ativo Circ.	R\$ 760.720,88	= 25,16
Passivo Circ.	R\$ 30.236,05	

A empresa possui R\$ 25,16 de ativo circulante para cada R\$ 1,00 de dívida a curto prazo.

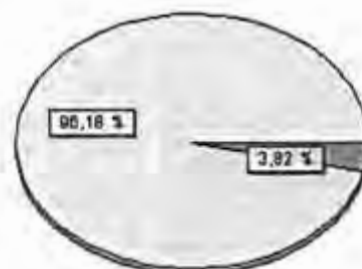
**Liquidez Seca**

Ativo Circulante (-) Estoque	R\$ 730.158,63	= 24,15
Passivo Circulante	R\$ 30.236,05	

A empresa possui R\$ 24,15 de ativo circulante para cada R\$ 1,00 de dívida a curto prazo sem comprometer o estoque.

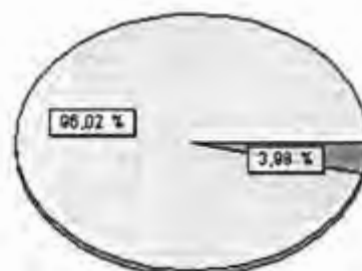
**Liquidez Imediata**

Disponibilidade	R\$ 730.158,63	= 24,15
Passivo Circulante	R\$ 30.236,05	

A empresa possui R\$ 24,15 de disponibilidades para cada R\$ 1,00 de dívida de curto prazo.

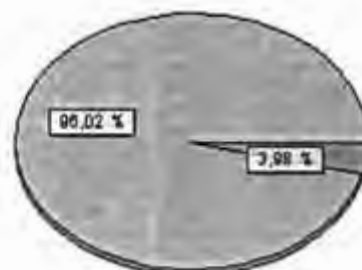
**Liquidez Geral**

Ativo Circ. (+) Realiz. L/Prazo	R\$ 760.720,88	= 25,16
Passivo Circulante (+) Passivo Não Circ.	R\$ 30.236,05	

A empresa possui R\$ 25,16 de ativo circulante e ativo realizável a longo prazo para cada R\$ 1,00 de dívida.

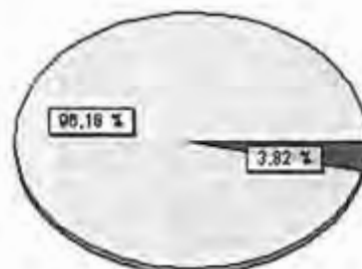

18/05/2023

Indicadores Econômicos Financeiros em 31/12/2022

J MARINHO CORDEIRO LTDA

15:17:49

CNPJ 18.407.447/0001-45

MATOES DO NORTE - MA	
PROC.	210300312024
FLS.	3004
RUB.	<i>[assinatura]</i>
Pág.: 0005	

**Solvência Geral**

Ativo	R\$ 1.311.249,33	
Passivo Circulante (+)		+ 43,37
Passivo Não Circ.	R\$ 30.236,05	

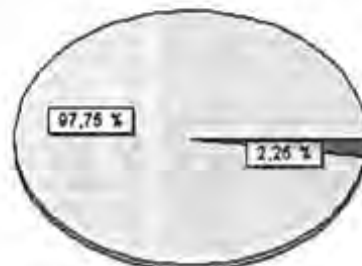

A empresa dispõe de R\$ 43,37 de ativo total para cada R\$ 1,00 de dívida

Vitória do Mearim, 31 de dezembro de 2022

J MARINHO CORDEIRO LTDA  
 JOELTON MARINHO CORDEIRO  
 TITULAR  
 CPF: 019.193.463-17

JONATHAS SILVA SANTOS  
 RG: 0241062620033 - SSP MA - 15/03/2023 - CPF: 019.473.963-58  
 CONTADOR - CRC: 14261 / MA

MATÔES DO NORTE / MA
PROC. 2403003/2024
FLS. 3005
RUB. <i>[assinatura]</i>

**J MARINHO CORDEIRO LTDA**  
CNPJ nº 18.407.447/0001-45  
Rua ESTRADA DE VIANA, 10 SALA 01 SALA 02 SALA 04 - CENTRO, Vitória do Mearim MA  
- CEP: 65350000

**NOTAS EXPLICATIVAS ÀS DEMONSTRAÇÕES CONTÁBEIS LEVANTADAS EM 31.12.2022**

**NOTA 01 - CONTEXTO OPERACIONAL**

A J MARINHO CORDEIRO LTDA é uma empresa no ramo de serviços e vendas ar condicionado, suas peças e serviços com o objetivo principal de empreender no ramo e ser excelência em tudo que faz, visando o bem estar comum e da empresa dentro de um quadro economico viavel a seus socios e colaboradores.

**NOTA 02 - ELABORAÇÃO E APRESENTAÇÃO DAS DEMONSTRAÇÕES CONTÁBEIS**

As Demonstrações Contábeis foram elaboradas em obediência aos preceitos da Legislação Comercial e das Leis das Sociedades Anônimas e em conformidade aos Princípios da Contabilidade conforme práticas contábeis adotadas no Brasil.

**NOTA 03 - PRINCIPAIS PRATICAS CONTÁBEIS**

**a) REGIME DE ESCRITURAÇÃO**

Foi adotado o regime de competência para o registro das mutações patrimoniais ocorridas no exercício. A aplicação deste regime implica no reconhecimento dos ingressos, dispêndios e das receitas, custos e despesas quando ganhas ou incorridas, independentemente de seu efetivo recebimento ou pagamento.

**b) DEPRECIACIONES**

Os encargos de depreciação foram calculados pelo método linear, com base nas taxas legalmente admitidas, registradas a débito dos dispêndios de produção e dos dispêndios e despesas operacionais.

**c) CRÉDITOS DE DIFÍCIL RECUPERAÇÃO**

Foi constituída provisão para créditos de liquidação duvidosa, em montante considerado suficiente para cobrir eventuais perdas na realização dos créditos. Neste exercício foram reconhecidas como perdas o montante demonstrado no presente balanço.

**d) ESTOQUES**

Os estoques são demonstrados pelo custo médio de aquisição ou produção, inferiores, respectivamente, ao custo de reposição e ao valor de realização. As demais mercadorias existentes nos estoques foram avaliadas pelo preço de aquisição, despojadas dos impostos e contribuições recuperáveis.

**e) DISPÊNDIOS ANTECIPADOS**

Os dispêndios antecipados estão registrados no Ativo Circulante, sendo apropriados mensalmente, pelo regime de competência.

**f) VENDAS PARA ENTREGA FUTURA**

Os saldos das vendas realizadas para entrega futura estão contabilizados no Passivo Circulante e serão reconhecidas como ingressos e receitas de vendas quando da sua efetiva remessa.

#### NOTA 04 - CAPITAL SOCIAL

O capital social é de R\$ 300.000,00 (trezentos mil reais).

#### NOTA 05 - PROVISÕES CONSTITUÍDAS

##### NO CURTO PRAZO

##### a) PROVISÃO PARA PAGAMENTO DE FERIAS E ENCARGOS SOCIAIS S/FERIAS

Estas provisões foram calculadas com base no numero de dias trabalhados, conforme legislação trabalhista em vigor.

##### b) PROVISÃO PARA PERDAS NA REALIZAÇÃO DOS ESTOQUES

Esta provisão foi calculada em função das possíveis perdas, em inventários futuros nos estoques nas lojas de varejo.

##### NO LONGO PRAZO

##### c) PROVISÃO PARA RISCOS TRABALHISTAS

Constituídas para ações trabalhistas ajuizadas contra a empresa, quando da notificação judicial e cujo risco de perda é considerado provável. O valor é apurado de acordo com a estimativa de reembolso feita por nossa Administração, revisada pelos assessores jurídicos.

#### NOTA 06- NATUREZA E FINALIDADE DAS RESERVAS

##### a) RESERVA ESTATUTÁRIA PARA AUMENTO DE CAPITAL

Esta reserva não foi constituída até este momento em 31 de dezembro de 2021.

##### b) RESERVA LEGAL

Esta reserva é constituída de 25% das sobras líquidas do exercício e destina-se para a cobertura de perdas com associados ou não associados.

##### c) RESERVA DE ASSISTÊNCIA TÉCNICA EDUCACIONAL E SOCIAL

Esta reserva é indivisível entre os cooperados, sendo constituída com o lucro das operações com não associados mais 5% das sobras líquidas do exercício e destina-se para a cobertura de dispêndios com assistência técnica, educacional e social dos cooperados, seus dependentes e colaboradores da Cooperativa.

##### d) OUTRAS RESERVAS

Esta reserva foi constituída em 31 de dezembro de 2007, e constitui-se de créditos tributários, com trânsito em julgado, compensados no exercício de 2009, a ser destinada em Assembléias futuras.

##### e) RESERVA DE REAVALIAÇÃO PATRIMONIAL

Esta reserva foi constituída em 31 de dezembro de 2021, e constitui-se da reavaliação do imobilizado e sua realização se dará pela depreciação e/ou venda dos bens reavaliados.

**NOTA 07- COMPOSIÇÃO DOS INVESTIMENTOS FINANCEIROS**

Descrição	31/12/2021	31/12/2022
Letras do Tesouro Nacional	0,00	0,00
Títulos privados	0,00	0,00
Ações	0,00	0,00
Debêntures	0,00	0,00

**NOTA 07- COMPOSIÇÃO DO ATIVO IMOBILIZADO**

Conta	Valor dos Bens	Deprec. Acumulada	Valor Residual
Terrenos	0,00	0,00	0,00
Construções	265.323,25	0,00	265.323,25
Mov. Utensílios	285.205,20	0,00	285.205,20
Maq. Equipamentos	0,00	0,00	0,00
Equip. Informática	0,00	0,00	0,00
Veículos	0,00	0,00	0,00
<b>TOTAL</b>	<b>550.528,45</b>	<b>0,00</b>	<b>550.528,45</b>

**NOTA 08 - ESTOQUES**

	2021	2022
Mercadorias	217.900,00	30.562,25
Material de embalagem	0,00	0,00
Material de expediente	0,00	0,00
<b>Total</b>	<b>217.900,00</b>	<b>30.562,25</b>

**NOTA 09 - INVESTIMENTOS**

Os investimentos da empresa no exercício atual e no anterior.

4.1 Exercício	2021	2022
Capital Social	100.000,00	300.000,00
Patrimônio Líquido	634.099,02	1.281.013,28
<b>Total</b>	<b>760.549,18</b>	<b>1.581.013,28</b>

Joelton Marinho Cordeiro  
 Titular  
 CPF: 019.193.463-17

Jonathas Silva Santos  
 Contador CRC MA 14261  
 CPF: 019.473.963-58



MATÕES DO NORTE / MA	
PROC.	2103003/2024
FLS.	3008
RUB.	

## ASSINATURA ELETRÔNICA

Certificamos que o ato da empresa J MARINHO CORDEIRO LTDA consta assinado digitalmente por:

IDENTIFICAÇÃO DO(S) ASSINANTE(S)	
CPF/CNPJ	Nome
01919346317	JOELTON MARINHO CORDEIRO
01947396358	JONATHAS SILVA SANTOS

CERTIFICO O REGISTRO EM 18/05/2023 17:16 SOB Nº 20230657338.  
PROTOCOLO: 230657338 DE 17/05/2023.  
CÓDIGO DE VERIFICAÇÃO: 13307541295. CNPJ DA SEDE: 18407447000145.  
NIRE: 21600097037. COM EFEITOS DO REGISTRO EM: 18/05/2023.  
J MARINHO CORDEIRO LTDA

**JUCEMA**

CARLOS ANDRÉ DE MORAES FERREIRA  
SECRETÁRIO-GERAL  
[www.empresafacil.ma.gov.br](http://www.empresafacil.ma.gov.br)

**J MARINHO CORDEIRO LTDA**

CNPJ: 18.407.447 / 0001 - 45

RUA ESTRADA DE VIANA, Nº 10, SALA 01, SALA 02, SALA 04, CENTRO

CEP: 65.350-000, VITORIA DO MEARIM - MA

NIRE: 21600097037

**DEMONSTRATIVO DE FATURAMENTO DE JANEIRO A DEZEMBRO / 2023**

	A VISTA	A PRAZO	TOTAL
JANEIRO	-	-	-
FEVEREIRO	112.628,58	75.085,72	187.714,30
MARÇO	144.787,72	96.525,16	241.312,88
ABRIL	68.207,31	45.471,54	113.678,85
MAIO	195.739,24	130.492,84	326.232,08
JUNHO	154.877,34	103.251,56	258.128,90
JULHO	151.986,54	101.324,36	253.310,90
AGOSTO	266.026,44	177.350,97	443.377,41
SETEMBRO	294.739,21	196.492,82	491.232,03
OUTUBRO	327.095,47	218.063,66	545.159,13
NOVEMBRO	28.074,00	58.753,20	86.827,20
DEZEMBRO	100.199,17	66.799,45	166.998,62
<b>TOTAL</b>	<b>1.844.361,02</b>	<b>1.269.611,28</b>	<b>3.113.972,30</b>

VITORIA DO MEARIM - MA 31 DE DEZEMBRO DE 2023

**CONSELHO REGIONAL DE CONTABILIDADE MA**

Certidão n.º: MA/2016/00001210

Nome: JOSÉ RIBAMAR DE JESUS CARVALHO SANTOS CPF: 215.333.003-30

CRC/UF n.º MA-007540/O Categoria: CONTADOR

Finalidade: BALANÇO PATRIMONIAL, REGISTRADO NA JUNTA COMERCIAL

JOELTON MARINHO CORDEIRO

CPF: 019.193.463-17

SOCIO ADMINISTRADOR

J R DE J. C. SANTOS

CPF: 215.333.003-30

CRC: 7540

CONTADOR



## J MARINHO CORDEIRO LTDA

CNPJ: 18.407.447 / 0001 - 45  
 RUA ESTRADA DE VIANA, Nº 10, SALA 01, SALA 02, SALA 04, CENTRO  
 CEP: 65.350-000, VITORIA DO MEARIM - MA  
 NIRE: 21600097037

### BALANÇO PATRIMONIAL REALIZADO EM 31/12/2023

ATIVO		PASSIVO	
<b>ATIVO</b>	<b>1.813.146,64</b>	<b>PASSIVO</b>	<b>1.813.146,24</b>
<b>ATIVO CIRCULANTE</b>	<b>1.262.618,19</b>	<b>PASSIVO CIRCULANTE</b>	<b>145.000,92</b>
DISPONIBILIDADES	1.262.618,19	FORNECEDORES	75.785,60
BANCO	30.752,30	DEBITOS TRIBUTARIOS	50.466,19
DUP. ARECEBER	967.248,90	DIVERSOS	50.466,19
<b>ESTOQUE</b>		<b>OBRIGAÇÕES TRAB.</b>	<b>18.749,13</b>
MERC. P/ VENDA	264.616,99	INSS A PAGAR	2.977,80
<b>ATIVO NÃO CIRCULANTE</b>	<b>550.528,45</b>	FGTS A PAGAR	1.339,81
<b>IMOBILIZADO</b>		MENS. SINDICATO	150,00
MAQ. E EQUIP.	265.323,25	SALARIO A PAGAR	12.281,52
MOVEIS E UTEN.	285.205,20	PRO-LABORE	2.000,00
		<b>PATRIMONIO LIQUIDO</b>	<b>1.668.145,32</b>
		C. SOCIAL INTEG.	300.000,00
		LUC/PREJ. ACUM.	458.335,11
		LUC. DO PERIODO	909.810,21
<b>ATIVO</b>	<b>R\$ 1.813.146,64</b>	<b>PASSIVO</b>	<b>R\$ 1.813.146,24</b>

VITORIA DO MEARIM - MA 31 DE DEZEMBRO DE 2023

\_\_\_\_\_  
 JOELTON MARINHO CORDEIRO  
 CPF: 019.193.463-17  
 SOCIO ADMINISTRADOR

\_\_\_\_\_  
 J R DE J C. SANTOS  
 CPF: 215.333.003 - 30  
 CRC: 7540  
 CONTADOR



## J MARINHO CORDEIRO LTDA

CNPJ: 18.407.447 / 0001 - 45  
RUA ESTRADA DE VIANA, Nº 10, SALA 01, SALA 02, SALA 04, CENTRO  
CEP: 65.350-000, VITORIA DO MEARIM - MA  
NIRE: 21600097037

### DEMONSTRATIVO DE RESULTADO REALIZADO EM 31/12/2023

RECEITA BRUTA OPERACIONAL	3.113.972,30
ISS	155.698,61
RECEITA LÍQUIDA	2.958.273,69
CUSTO DOS SERVIÇOS	1.767.302,37
<b>LUCRO BRUTO</b>	<b>1.190.971,32</b>
<b>DESPESAS OPERACIONAIS</b>	
DESPESAS COM PESSOAL	133.980,25
INSS	14.777,73
FGTS	12.590,20
PRO-LABORE	24.000,00
AGUA	7.352,20
ENERGIA	30.159,58
TELEFONES	16.456,90
MAT. ESCRIT/MANUTENÇÃO	5.425,30
PRES. DE SERV. P. JURIDICA	8.652,85
TAXAS E EMOLUMENTOS	5.102,60
ASSESSORIA CONTABIL	5.988,00
DESP. DIVERSAS	15.425,10
ALVARÁ	1.250,40
<b>TOTAL DAS DESPEZAS</b>	<b>281.161,11</b>
<b>LUCRO DO PERÍODO</b>	<b>909.810,21</b>

VITORIA DO MEARIM - MA 31 DE DEZEMBRO DE 2023

JOELTON MARINHO CORDEIRO  
CPF: 019.193.463-17  
SOCIO ADMINISTRADOR

J R DE J C. SANTOS  
CPF: 215.333.003-30  
CRC 7540  
CONTADOR

## J MARINHO CORDEIRO LTDA

CNPJ: 18.407.447 / 0001 - 45

RUA ESTRADA DE VIANA, Nº 10, SALA 01, SALA 02, SALA 04, CENTRO

CEP: 65.350-000, VITORIA DO MEARIM - MA

NIRE: 21600097037

### INDICES CONTÁBEIS - EXERCICIO 2023

#### 1) LIQUIDEZ GERAL

$$\frac{\text{Ativo Circ + Real. a Longo Prazo}}{\text{P.Circulante + Ex.a Longo Prazo}} = \frac{1.262.618,19}{145.000,92} = 8,71$$

#### 2) SOLVÊNCIA GERAL

$$\frac{\text{Ativo Total}}{\text{P.Circulante + Ex.a Longo Prazo}} = \frac{1.813.146,64}{145.000,92} = 12,50$$

#### 3) LIQUIDEZ CORRENTE

$$\frac{\text{Ativo Circulante}}{\text{Passivo Circulante}} = \frac{1.262.618,19}{145.000,92} = 8,71$$

#### 4) GRAU DE ENDIVIDAMENTO

$$\frac{\text{P.Circulante + Ex.a Longo Prazo}}{\text{Patrimônio Líquido}} = \frac{145.000,92}{1.668.145,32} = 0,09$$

VITORIA DO MEARIM - MA 31 DE DEZEMBRO DE 2023

JOELTON MARINHO CORDEIRO  
CPF: 019.193.463-17  
SOCIO ADMINISTRADOR

J R DE J C. SANTOS  
CPF: 215.333.003 - 30  
CRC 7540  
CONTADOR

Licenciado para: JOSÉ RIBAMAR DE JESUS CARVALHO SANTOS  
Empresa: J MARINHO CORDEIRO LTDA - CNPJ. 18.407.447/0001-45

MATÕES DO NORTE / MA	
PROC.	2403003/2023
FLS.	3013
RUE.	OK

Página 5 de 6  
Artes Contábil 7.208.1

**Nota 1 - Contexto Operacional**

A J MARINHO CORDEIRO LTDA é uma sociedade empresária limitada, com sede e foro na cidade de Vitória do Mearim - MA, tendo como atividade econômica principal Reparação e manutenção de equipamentos eletroeletrônicos de uso pessoal e doméstico, com início de atividade em 21/06/2013.

**Nota 2 - Base de Preparação e Apresentação das Demonstrações Financeiras**

As demonstrações contábeis foram elaboradas em consonância com os Princípios Fundamentais de Contabilidade e demais práticas emanadas da legislação societária brasileira.

**Nota 3 - Práticas Contábeis****3.1 - Disponibilidades**

Compreendem os saldos de caixa, bancos e as aplicações financeiras de liquidez imediata.

**a) Direitos e obrigações**

Estão demonstrados pelos valores históricos, acrescidos das correspondentes variações monetárias e encargos financeiros, observando o regime de competência.

**3.2 - Regime de Tributação**

A empresa é inscrita no Simples Nacional, adota o regime de competência para apuração de seus resultados. Esta escolha reflete o compromisso da empresa em apresentar informações contábeis e financeiras alinhadas às melhores práticas contábeis, proporcionando uma visão mais precisa e abrangente do desempenho econômico-financeiro.

**a) Regime de Competência**

O regime de competência, adotado por esta empresa, consiste em reconhecer as receitas e despesas no período em que são geradas, independentemente do momento do recebimento ou pagamento. Isso permite uma análise mais fiel da performance financeira, considerando as obrigações assumidas e os ganhos auferidos durante o exercício, proporcionando uma visão mais acurada da realidade econômica da organização.

Deusa forma, destacamos que as transações comerciais, as despesas e receitas são registradas na contabilidade no momento em que são incorridas, mesmo que os respectivos valores ainda não tenham sido efetivamente recebidos ou pagos.

**3.3 - Depreciação**

O método de depreciação adotado é o método linear para calcular a depreciação de seus ativos fixos. Este método é amplamente reconhecido por sua simplicidade e facilidade de aplicação, proporcionando uma distribuição uniforme do custo do ativo ao longo de sua vida útil.



MATÕES DO NORTE / MA	
PROC.	2103003/2024
FLS.	3014
RUB.	df

## ASSINATURA ELETRÔNICA

Certificamos que o ato da empresa J MARINHO CORDEIRO LTDA consta assinado digitalmente por:

IDENTIFICAÇÃO DO(S) ASSINANTE(S)	
CPF/CNPJ	Nome
01919346317	JOELTON MARINHO CORDEIRO
21533300330	JOSE RIBAMAR DE JESUS CARVALHO SANTOS

CERTIFICO O REGISTRO EM 27/03/2024 12:43 SOB Nº 20240384407.  
PROTOCOLO: 240384407 DE 25/03/2024.  
CÓDIGO DE VERIFICAÇÃO: 12404328493. CNPJ DA SEDE: 18407447000145.  
NIRE: 31600097037. COM EFEITOS DO REGISTRO EM: 27/03/2024.  
J MARINHO CORDEIRO LTDA

**JUCEMA**

CARLOS ANDRÉ DE MORAES PEREIRA  
SECRETÁRIO-GERAL  
[www.empresafacil.ma.gov.br](http://www.empresafacil.ma.gov.br)

MATÕES DO NORTE / MA	
PROC.	2103003/2024
FLS.	3015
FUB.	0

**TERMO DE ABERTURA**

Contém esta encadernação de formulário contínuo, 0035 páginas numeradas seguidamente pelo processo eletrônico de dados totalmente escrituradas, de 0001 a 0035 dividido em 1 volume(s) com a seguinte divisão: 1 com 35 páginas numeradas de 1 a 35; e que servirá de Livro Diário de número 006 na forma dos artigos 5º (quinto) e 6º (sexto) da Instrução Normativa DREI nº82 de 19 de Fevereiro de 2021, onde estão registradas todas as operações realizadas pela empresa abaixo qualificada, no período de 01/01/2022 a 31/12/2022.

Empresa : J MARINHO CORDEIRO LTDA  
Endereço: Rua ESTRADA DE VIANA, 10 SALA 01 SALA 02 SALA 04  
Bairro: CENTRO, CEP: 85350000  
Cidade : Vitória do Mearim - MA  
CNPJ: 18.407.447/0001-45  
Inscr. Estadual: 124131697  
Órgão de Inscrição: JUCEMA, em 21 de junho de 2013  
Nº da Inscrição: 21600097037  
Exercício social encerrado em: 31/12/2022  
Vitória do Mearim, 01 de janeiro de 2022

---

J MARINHO CORDEIRO LTDA  
JOELTON MARINHO CORDEIRO  
Sócio Administrador  
CPF: 019.193.463-17

---

JONATHAS SILVA SANTOS  
RG: 0241062820033 - SSP MA - 15/03/2023 - CPF: 019.473.963-58  
CONTADOR - CRC: 14261 / MA

18/05/2023

## DIÁRIO DO MES DE JANEIRO À DEZEMBRO DE 2022

MATEUS DO NORTE / MA Pág.: 0002

15:34:16

J MARINHO CORDEIRO LTDA

CNPJ 18.407.447/0001-45

NIRE 21600097037

 PROC. 2103003/2024  
 FLS 3016  
 RUIB

DIA	LANÇAMENTO	CONTA DEBITADA	CONTA CREDITADA	HISTÓRICO	VALOR LANÇAMENTO
13/01	00000001	Caixa	Venda de Serviços	Valor referente receita de vendas e / ou serviços conforme documento fiscal 000000314 série 55 de emitido em 13/01/2022	29.558,68
13/01	00000002	Caixa	Venda de Produtos	Valor referente receita de vendas e / ou serviços conforme documento fiscal 000000209 série 1 de MUNICIPIO DE APICUM-ACU emitido em 13/01/2022 16:12:43	1.697,43
15/01	00000003	Compras	Fornecedores Diversos	Valor referente compra de mercadorias e / ou Materia Prima conforme documento fiscal 000000390 de G. S. FERNANDES - ME emitido em 15/01/2022 09:17:38	1.988,30
18/01	00000004	Compras	Fornecedores Diversos	Valor referente compra de mercadorias e / ou Materia Prima conforme documento fiscal 000017801 de MATEUS SUPERMERCADOS S.A. - SANTA INES emitido em 18/01/2022 16:25:24	9.194,00
18/01	00000005	Compras	Fornecedores Diversos	Valor referente compra de mercadorias e / ou Materia Prima conforme documento fiscal 000074687 de MATEUS SUPERMERCADOS S.A. - SANTA INES emitido em 18/01/2022 18:27:25	9.194,00
18/01	00000006	Compras	Fornecedores Diversos	Valor referente compra de mercadorias e / ou Materia Prima conforme documento fiscal 000017902 de MATEUS SUPERMERCADOS S.A. - SANTA INES emitido em 18/01/2022 18:10:48	599,90
18/01	00000007	Compras	Fornecedores Diversos	Valor referente compra de mercadorias e / ou Materia Prima conforme documento fiscal 000074688 de MATEUS SUPERMERCADOS S.A. - SANTA INES emitido em 18/01/2022 19:13:06	599,90
25/01	00000008	Compras	Fornecedores Diversos	Valor referente compra de mercadorias e / ou Materia Prima conforme documento fiscal 000017472 de MATEUS SUPERMERCADOS S.A. - SANTA INES emitido em 25/01/2022 11:15:51	2.599,00
26/01	00000009	Caixa	Venda de Produtos	Valor referente receita de vendas e / ou serviços conforme documento fiscal 000000211 série 1 de MUNICIPIO DE ANAJATUBA emitido em 26/01/2022 10:53:24	512.382,00
28/01	00000010	Compras	Fornecedores Diversos	Valor referente compra de mercadorias e / ou Materia Prima conforme documento fiscal 000000446 de G. S. FERNANDES - ME emitido em 28/01/2022 13:00:59	970,20
02/02	00000011	Compras	Fornecedores Diversos	Valor referente compra de mercadorias e / ou Materia Prima conforme documento fiscal 000001245 de ARTIGOS DE TAPECARIA MARANHAO LTDA emitido em 02/02/2022 11:20:52	6.160,00
03/02	00000012	Compras	Fornecedores Diversos	Valor referente compra de mercadorias e / ou Materia Prima conforme documento fiscal 000445927 de CNM COMERCIO DIGITAL EIRELI emitido em 03/02/2022 04:40:05	1.015,20
03/02	00000013	Compras	Fornecedores Diversos	Valor referente compra de mercadorias e / ou Materia Prima conforme documento fiscal 000003969 de MAIARA APARECIDA GONCALVES emitido em 03/02/2022 07:46:02	2.200,00
03/02	00000014	Compras	Fornecedores Diversos	Valor referente compra de mercadorias e / ou Materia Prima conforme documento fiscal 000000417 de TOY TRADE COMERCIO VAREJISTA LTDA emitido em 03/02/2022 08:42:09	2.479,20
03/02	00000015	Compras	Fornecedores Diversos	Valor referente compra de mercadorias e / ou Materia Prima conforme documento fiscal 000010851 de LUIZA OTONI ARANTES emitido em 03/02/2022 09:17:12	539,10
03/02	00000016	Compras	Fornecedores Diversos	Valor referente compra de mercadorias e / ou Materia Prima conforme documento fiscal 000001087 de ISMAEL FOGACA RIBEIRO BRINQUEDOS EDUCATIVOS emitido em 03/02/2022 09:21:34	3.516,60
03/02	00000017	Compras	Fornecedores Diversos	Valor referente compra de mercadorias e / ou Materia Prima conforme documento fiscal 000021933 de GILMAR FERREIRA GOMES - ME emitido em 03/02/2022 11:37:44	780,50
03/02	00000018	Compras	Fornecedores Diversos	Valor referente compra de mercadorias e / ou Materia Prima conforme documento fiscal 000000711 de JNR COMERCIO LTDA emitido em 03/02/2022 12:24:42	154.641,00
SUBTOTAL LANÇAMENTOS :		19	SUBTOTAL :		741.241,04



MATÕES DO NORTE / MA  
 PROC. 2103003/2024  
 2022 3017 PÃO: 0003  
 RUE. *cl*

18/05/2023

DIÁRIO DO MES DE JANEIRO A DEZEMBRO DE

J MARINHO CORDEIRO LTDA

GNPJ 18.407.447/0001-45

NIRE 21600097037

15:34:16

DIA	LANÇAMENTO	CONTA DEBITADA	CONTA CREDITADA	HISTÓRICO	VALOR LANÇAMENTO	
04/02	00000019	Compras	Fornecedores Diversos	Valor referente compra de mercadorias e / ou Materia Prima conforme documento fiscal 000050360 de M FARIA CIA LTDA - EPP emitido em 04/02/2022 14:51:49	965,85	
04/02	00000020	Caixa	Venda de Serviços	Valor referente receita de vendas e / ou serviços conforme documento fiscal 000000315 série 55 de emitido em 04/02/2022	150,00	
04/02	00000021	Caixa	Venda de Serviços	Valor referente receita de vendas e / ou serviços conforme documento fiscal 000000316 série 55 de emitido em 04/02/2022	7.971,79	
05/02	00000022	Compras	Fornecedores Diversos	Valor referente compra de mercadorias e / ou Materia Prima conforme documento fiscal 000019230 de A FARIA DE M RANGEL LTDA emitido em 05/02/2022 11:13:19	13.348,53	
05/02	00000023	Compras	Fornecedores Diversos	Valor referente compra de mercadorias e / ou Materia Prima conforme documento fiscal 000050385 de M FARIA CIA LTDA - EPP emitido em 05/02/2022 12:08:52	131.651,40	
05/02	00000024	Compras	Fornecedores Diversos	Valor referente compra de mercadorias e / ou Materia Prima conforme documento fiscal 000008971 de G. S. FERNANDES - ME emitido em 05/02/2022 12:36:45	3.930,00	
05/02	00000025	Compras	Fornecedores Diversos	Valor referente compra de mercadorias e / ou Materia Prima conforme documento fiscal 000054780 de J. GONCALVES DOS SANTOS FILHO E CIA LTDA emitido em 05/02/2022 16:48:35	2.460,35	
05/02	00000026	Compras	Fornecedores Diversos	Valor referente compra de mercadorias e / ou Materia Prima conforme documento fiscal 000015875 de HAVAN S.A. emitido em 05/02/2022 17:55:30	619,85	
05/02	00000027	Compras	Fornecedores Diversos	Valor referente compra de mercadorias e / ou Materia Prima conforme documento fiscal 000015879 de HAVAN S.A. emitido em 05/02/2022 17:59:04	102,97	
05/02	00000028	Compras	Fornecedores Diversos	Valor referente compra de mercadorias e / ou Materia Prima conforme documento fiscal 000015882 de HAVAN S.A. emitido em 05/02/2022 18:03:37	214,90	
08/02	00000029	Compras	Fornecedores Diversos	Valor referente compra de mercadorias e / ou Materia Prima conforme documento fiscal 000000002 de DISTRIBUIDORA DOM DUAN LTDA emitido em 08/02/2022 16:27:34	3.387,37	
08/02	00000030	Compras	Fornecedores Diversos	Valor referente compra de mercadorias e / ou Materia Prima conforme documento fiscal 000000003 de DISTRIBUIDORA DOM DUAN LTDA emitido em 08/02/2022 16:53:20	4.561,68	
08/02	00000031	Compras	Fornecedores Diversos	Valor referente compra de mercadorias e / ou Materia Prima conforme documento fiscal 000000004 de DISTRIBUIDORA DOM DUAN LTDA emitido em 08/02/2022 17:05:16	2.140,56	
08/02	00000032	Compras	Fornecedores Diversos	Valor referente compra de mercadorias e / ou Materia Prima conforme documento fiscal 000000005 de DISTRIBUIDORA DOM DUAN LTDA emitido em 08/02/2022 17:37:49	3.203,61	
09/02	00000033	Compras	Fornecedores Diversos	Valor referente compra de mercadorias e / ou Materia Prima conforme documento fiscal 000011672 de ELETRO MATEUS S.A. - VIANA emitido em 09/02/2022 16:03:48	71,00	
09/02	00000034	Compras	Fornecedores Diversos	Valor referente compra de mercadorias e / ou Materia Prima conforme documento fiscal 000011673 de ELETRO MATEUS S.A. - VIANA emitido em 09/02/2022 16:04:40	5.748,00	
10/02	00000035	Caixa	Venda de Produtos	Valor referente receita de vendas e / ou serviços conforme documento fiscal 000000213 série 1 de MUNICIPIO DE ANAJATUBA emitido em 10/02/2022 11:30:54	13.090,10	
11/02	00000036	Compras	Fornecedores Diversos	Valor referente compra de mercadorias e / ou Materia Prima conforme documento fiscal 000016295 de ELETRO MATEUS S.A. - VIANA emitido em 11/02/2022 07:48:48	5.748,00	
11/02	00000037	Compras	Fornecedores Diversos	Valor referente compra de mercadorias e / ou Materia Prima conforme documento fiscal 000016296 de ELETRO MATEUS S.A. - VIANA emitido em 11/02/2022 07:49:33	71,00	
12/02	00000038	Compras	Fornecedores Diversos	Valor referente compra de mercadorias e / ou Materia Prima conforme documento fiscal 000203550 de POTIGUAR MAT DE CONSTRUCAO LTDA emitido em 12/02/2022 10:02:03	101,00	
<b>SUBTOTAL LANÇAMENTOS :</b>				<b>38</b>	<b>SUBTOTAL :</b>	<b>940.143,16</b>

18/05/2023

## DIÁRIO DO MES DE JANEIRO A DEZEMBRO DE 2022

MATÕES DO NORTE Ed. 0004

15:34:16

J MARINHO CORDEIRO LTDA

CNPJ 18.407.447/0001-45

NIRE 21600097037

PROC 2103003/2024

FLS 3018

RUE. JK

DIA	LANÇAMENTO	CONTA DEBITADA	CONTA CREDITADA	HISTÓRICO	VALOR LANÇAMENTO
12/02	00000039	Compras	Fornecedores Diversos	Valor referente compra de mercadorias e / ou Materia Prima conforme documento fiscal 000203551 de POTIGUAR MAT DE CONSTRUCAO LTDA emitido em 12/02/2022 10:04:43	310,00
12/02	00000040	Compras	Fornecedores Diversos	Valor referente compra de mercadorias e / ou Materia Prima conforme documento fiscal 000034413 de MATEUS SUPERMERCADOS S.A. - S. DA ILHA emitido em 12/02/2022 15:39:06	2.957,00
12/02	00000041	Compras	Fornecedores Diversos	Valor referente compra de mercadorias e / ou Materia Prima conforme documento fiscal 000078748 de MATEUS SUPERMERCADOS S.A. - S. DA ILHA emitido em 12/02/2022 15:43:53	14.895,00
12/02	00000042	Compras	Fornecedores Diversos	Valor referente compra de mercadorias e / ou Materia Prima conforme documento fiscal 000078749 de MATEUS SUPERMERCADOS S.A. - S. DA ILHA emitido em 12/02/2022 15:51:52	2.957,00
13/02	00000043	Compras	Fornecedores Diversos	Valor referente compra de mercadorias e / ou Materia Prima conforme documento fiscal 000001459 de PFM COMERCIAL LTDA emitido em 13/02/2022 11:47:46	1.074,54
13/02	00000044	Compras	Fornecedores Diversos	Valor referente compra de mercadorias e / ou Materia Prima conforme documento fiscal 000000278 de PFM COMERCIAL LTDA emitido em 13/02/2022 11:53:00	1.074,54
13/02	00000045	Compras	Fornecedores Diversos	Valor referente compra de mercadorias e / ou Materia Prima conforme documento fiscal 000224578 de POTIGUAR MAT DE CONSTRUCAO LTDA emitido em 13/02/2022 13:06:16	859,50
14/02	00000046	Caixa	Venda de Produtos	Valor referente receita de vendas e / ou serviços conforme documento fiscal 000000214 série 1 de MANOEL VERAS EVANGELISTA emitido em 14/02/2022 14:14:21	20.090,00
15/02	00000047	Compras	Fornecedores Diversos	Valor referente compra de mercadorias e / ou Materia Prima conforme documento fiscal 000075450 de MATEUS SUPERMERCADOS S.A. - SANTA INES emitido em 15/02/2022 18:57:49	4.200,00
17/02	00000048	Caixa	Venda de Serviços	Valor referente receita de vendas e / ou serviços conforme documento fiscal 000000317 série 55 de emitido em 17/02/2022	27.399,65
17/02	00000049	Caixa	Venda de Produtos	Valor referente receita de vendas e / ou serviços conforme documento fiscal 000000215 série 1 de MUNICIPIO DE APICUM-ACU emitido em 17/02/2022 08:42:41	1.136,99
18/02	00000050	Caixa	Venda de Produtos	Valor referente receita de vendas e / ou serviços conforme documento fiscal 000000216 série 1 de MUNICIPIO DE ALTO ALEGRE DO PINDARE emitido em 18/02/2022 15:03:03	257.735,00
21/02	00000051	Compras	Fornecedores Diversos	Valor referente compra de mercadorias e / ou Materia Prima conforme documento fiscal 000018234 de MATEUS SUPERMERCADOS S.A. - SANTA INES emitido em 21/02/2022 17:04:46	4.347,00
21/02	00000052	Compras	Fornecedores Diversos	Valor referente compra de mercadorias e / ou Materia Prima conforme documento fiscal 000075597 de MATEUS SUPERMERCADOS S.A. - SANTA INES emitido em 21/02/2022 17:10:44	4.347,00
23/02	00000053	Compras	Fornecedores Diversos	Valor referente compra de mercadorias e / ou Materia Prima conforme documento fiscal 000018245 de MATEUS SUPERMERCADOS S.A. - SANTA INES emitido em 23/02/2022 17:03:27	5.200,00
23/02	00000054	Compras	Fornecedores Diversos	Valor referente compra de mercadorias e / ou Materia Prima conforme documento fiscal 000075630 de MATEUS SUPERMERCADOS S.A. - SANTA INES emitido em 23/02/2022 17:09:25	5.200,00
24/02	00000055	Compras	Fornecedores Diversos	Valor referente compra de mercadorias e / ou Materia Prima conforme documento fiscal 000017917 de MATEUS SUPERMERCADOS S.A. - SANTA INES emitido em 24/02/2022 16:55:11	7.750,00

SUBTOTAL LANÇAMENTOS :

R\$

SUBTOTAL :

1.309.216,37



18/05/2023

DIÁRIO DO MES DE JANEIRO A DEZEMBRO DE 2022 MATOES DO NORTE / MA Pág. 0005

15:34:17

J MARINHO CORDEIRO LTDA  
CNPJ 18.407.447/0001-45  
NIRE 21600097037PROC. 2403003/2024  
FLS. 3019  
RUB. 

DIA	LANÇAMENTO	CONTA DEBITADA	CONTA CREDITADA	HISTÓRICO	VALOR LANÇAMENTO
24/02	00000056	Compras	Fornecedores Diversos	Valor referente compra de mercadorias e / ou Materia Prima conforme documento fiscal 000075657 de MATEUS SUPERMERCADOS S.A. - SANTA INES emitido em 24/02/2022 17:04:33	7.750,00
24/02	00000057	Compras	Fornecedores Diversos	Valor referente compra de mercadorias e / ou Materia Prima conforme documento fiscal 000075660 de MATEUS SUPERMERCADOS S.A. - SANTA INES emitido em 24/02/2022 18:05:01	6.495,00
25/02	00000058	Compras	Fornecedores Diversos	Valor referente compra de mercadorias e / ou Materia Prima conforme documento fiscal 000000536 de G. S. FERNANDES - ME emitido em 25/02/2022 10:45:10	2.270,00
25/02	00000059	Compras	Fornecedores Diversos	Valor referente compra de mercadorias e / ou Materia Prima conforme documento fiscal 000075662 de MATEUS SUPERMERCADOS S.A. - SANTA INES emitido em 25/02/2022 15:18:39	5.100,00
25/02	00000060	Compras	Fornecedores Diversos	Valor referente compra de mercadorias e / ou Materia Prima conforme documento fiscal 000075682 de MATEUS SUPERMERCADOS S.A. - SANTA INES emitido em 25/02/2022 17:14:37	2.560,00
28/02	00000061	Compras	Fornecedores Diversos	Valor referente compra de mercadorias e / ou Materia Prima conforme documento fiscal 000006322 de ELETRO MATEUS S.A. - ANGELIM emitido em 28/02/2022 12:30:06	2.018,00
28/02	00000062	Compras	Fornecedores Diversos	Valor referente compra de mercadorias e / ou Materia Prima conforme documento fiscal 000051482 de ELETRO MATEUS S.A. - ANGELIM emitido em 28/02/2022 12:30:31	2.018,00
28/02	00000063	Compras	Fornecedores Diversos	Valor referente compra de mercadorias e / ou Materia Prima conforme documento fiscal 000018287 de MATEUS SUPERMERCADOS S.A. - SANTA INES emitido em 28/02/2022 15:47:53	5.100,00
28/02	00000064	Compras	Fornecedores Diversos	Valor referente compra de mercadorias e / ou Materia Prima conforme documento fiscal 000075758 de MATEUS SUPERMERCADOS S.A. - SANTA INES emitido em 28/02/2022 16:44:20	5.100,00
28/02	00000065	Impostos e Taxas Federais	Simplex Nacional	Valor referente Simplex Nacional mês 01/2022	21.750,55
07/03	00000066	Caixa	Venda de Produtos	Valor referente receita de vendas e / ou serviços conforme documento fiscal 000000217 série 1 de MUNICIPIO DE ANAJATUBA emitido em 07/03/2022 08:04:05	13.850,79
08/03	00000067	Compras	Fornecedores Diversos	Valor referente compra de mercadorias e / ou Materia Prima conforme documento fiscal 000009947 de ELETRO MATEUS S.A. - ANGELIM emitido em 08/03/2022 15:41:59	18.687,00
08/03	00000068	Compras	Fornecedores Diversos	Valor referente compra de mercadorias e / ou Materia Prima conforme documento fiscal 000009948 de ELETRO MATEUS S.A. - ANGELIM emitido em 08/03/2022 15:43:13	1.628,00
08/03	00000069	Compras	Fornecedores Diversos	Valor referente compra de mercadorias e / ou Materia Prima conforme documento fiscal 000051635 de ELETRO MATEUS S.A. - ANGELIM emitido em 08/03/2022 15:43:40	1.628,00
08/03	00000070	Compras	Fornecedores Diversos	Valor referente compra de mercadorias e / ou Materia Prima conforme documento fiscal 000000557 de G. S. FERNANDES - ME emitido em 08/03/2022 15:28:55	950,10
08/03	00000071	Compras	Fornecedores Diversos	Valor referente compra de mercadorias e / ou Materia Prima conforme documento fiscal 000051636 de ELETRO MATEUS S.A. - ANGELIM emitido em 08/03/2022 15:47:09	18.687,00
08/03	00000072	Compras	Fornecedores Diversos	Valor referente compra de mercadorias e / ou Materia Prima conforme documento fiscal 000558762 de J. GONCALVES DOS SANTOS FILHO E CIA LTDA emitido em 08/03/2022 16:32:44	1.846,32
09/03	00000073	Caixa	Venda de Produtos	Valor referente receita de vendas e / ou serviços conforme documento fiscal 000000218 série 1 de MUNICIPIO DE SAO LUIS emitido em 09/03/2022 11:49:47	22.010,00
09/03	00000074	Caixa	Venda de Produtos	Valor referente receita de vendas e / ou serviços conforme documento fiscal 000000219 série 1 de SERVICO AUTONOMO DE AGUA E ESGOTO DE ARARI emitido em 09/03/2022 17:23:39	2.045,10
SUBTOTAL LANÇAMENTOS :		76		SUBTOTAL :	1.447.561,23

18/05/2023

DIARIO DO MES DE JANEIRO A DEZEMBRO DE 2022 MATÕES DO NORTE / M.R. 0006

15:34:17

J MARINHO CORDEIRO LTDA

CNPJ 18.407.447/0001-45

NIRE 21600097037

 PROC. 210303/2024  
 FLS. 3020  
 RUE.

DIA	LANÇAMENTO	CONTA DEBITADA	CONTA CREDITADA	HISTÓRICO	VALOR LANÇAMENTO
13/03	00000075	Compras	Fornecedores Diversos	Valor referente compra de mercadorias e / ou Materia Prima conforme documento fiscal 000015870 de Kalunga SA emitido em 13/03/2022 16:22:29	4.799,00
13/03	00000076	Compras	Fornecedores Diversos	Valor referente compra de mercadorias e / ou Materia Prima conforme documento fiscal 000015872 de Kalunga SA emitido em 13/03/2022 16:24:58	741,10
16/03	00000077	Compras	Fornecedores Diversos	Valor referente compra de mercadorias e / ou Materia Prima conforme documento fiscal 000051147 de M FARIA CIA LTDA - EPP emitido em 16/03/2022 16:31:25	6.746,32
16/03	00000078	Compras	Fornecedores Diversos	Valor referente compra de mercadorias e / ou Materia Prima conforme documento fiscal 000018546 de MATEUS SUPERMERCADOS S.A. - SANTA INES emitido em 16/03/2022 18:10:34	1.396,00
16/03	00000079	Compras	Fornecedores Diversos	Valor referente compra de mercadorias e / ou Materia Prima conforme documento fiscal 000018547 de MATEUS SUPERMERCADOS S.A. - SANTA INES emitido em 16/03/2022 18:14:12	3.300,00
16/03	00000080	Compras	Fornecedores Diversos	Valor referente compra de mercadorias e / ou Materia Prima conforme documento fiscal 000076241 de MATEUS SUPERMERCADOS S.A. - SANTA INES emitido em 16/03/2022 18:15:55	1.399,00
16/03	00000081	Compras	Fornecedores Diversos	Valor referente compra de mercadorias e / ou Materia Prima conforme documento fiscal 000076242 de MATEUS SUPERMERCADOS S.A. - SANTA INES emitido em 16/03/2022 18:18:07	3.300,00
22/03	00000082	Caixa	Venda de Produtos	Valor referente receita de vendas e / ou serviços conforme documento fiscal 000000220 série 1 de MUNICIPIO DE ANAJATUBA emitido em 22/03/2022 09:52:16	6.790,00
22/03	00000083	Caixa	Venda de Produtos	Valor referente receita de vendas e / ou serviços conforme documento fiscal 000000222 série 1 de MUNICIPIO DE ANAJATUBA emitido em 22/03/2022 14:18:00	50.920,00
22/03	00000084	Caixa	Venda de Produtos	Valor referente receita de vendas e / ou serviços conforme documento fiscal 000000223 série 1 de MUNICIPIO DE ANAJATUBA emitido em 22/03/2022 14:58:26	21.600,00
23/03	00000085	Compras	Fornecedores Diversos	Valor referente compra de mercadorias e / ou Materia Prima conforme documento fiscal 000000592 de G. S. FERNANDES - ME emitido em 23/03/2022 12:51:36	3.372,00
23/03	00000086	Compras	Fornecedores Diversos	Valor referente compra de mercadorias e / ou Materia Prima conforme documento fiscal 000051973 de ELETRO MATEUS S.A. - ANGELIM emitido em 23/03/2022 15:11:02	1.628,00
23/03	00000087	Compras	Fornecedores Diversos	Valor referente compra de mercadorias e / ou Materia Prima conforme documento fiscal 000000593 de G. S. FERNANDES - ME emitido em 23/03/2022 17:03:45	480,00
23/03	00000088	Compras	Fornecedores Diversos	Valor referente compra de mercadorias e / ou Materia Prima conforme documento fiscal 000006449 de ELETRO MATEUS S A MAURO FECURY emitido em 23/03/2022 17:37:59	7.730,00
23/03	00000089	Compras	Fornecedores Diversos	Valor referente compra de mercadorias e / ou Materia Prima conforme documento fiscal 000006450 de ELETRO MATEUS S A MAURO FECURY emitido em 23/03/2022 17:39:52	7.407,00
23/03	00000090	Compras	Fornecedores Diversos	Valor referente compra de mercadorias e / ou Materia Prima conforme documento fiscal 000006451 de ELETRO MATEUS S A MAURO FECURY emitido em 23/03/2022 17:42:32	4.936,00
23/03	00000091	Compras	Fornecedores Diversos	Valor referente compra de mercadorias e / ou Materia Prima conforme documento fiscal 000006452 de ELETRO MATEUS S A MAURO FECURY emitido em 23/03/2022 17:43:49	6.829,80
23/03	00000092	Compras	Fornecedores Diversos	Valor referente compra de mercadorias e / ou Materia Prima conforme documento fiscal 000002793 de Nosso Lar Lojas de Deptos Ltda-16 emitido em 23/03/2022 18:00:00	2.345,00
23/03	00000093	Caixa	Venda de Produtos	Valor referente receita de vendas e / ou serviços conforme documento fiscal 000000224 série 1 de FUNDO MUNICIPAL DE SAUDE DE ANAJATUBA emitido em 23/03/2022 10:53:54	21.600,00
SUBTOTAL LANÇAMENTOS :		94	SUBTOTAL :		1.764.969,46

18/05/2023

DIÁRIO DO MES DE JANEIRO À DEZEMBRO DE 2022 MATÕES DO NORTE / Pág.: 0007

15:34:17

J MARINHO CORDEIRO LTDA

CNPJ 18.407.447/0001-45

NIRE 21600097037

 PROC. 210300312024  
 FLS. 3021  
 RUB.

DIA	LANÇAMENTO	CONTA DEBITADA	CONTA CREDITADA	HISTÓRICO	VALOR LANÇAMENTO
24/03	00000094	Caixa	Venda de Produtos	Valor referente receita de vendas e / ou serviços conforme documento fiscal 000000225 série 1 de MUNICIPIO DE ANAJATUBA emitido em 24/03/2022 16:39:34	154.890,00
24/03	00000095	Caixa	Venda de Produtos	Valor referente receita de vendas e / ou serviços conforme documento fiscal 000000226 série 1 de MUNICIPIO DE ANAJATUBA emitido em 24/03/2022 16:45:12	9.870,00
27/03	00000096	Compras	Fornecedores Diversos	Valor referente compra de mercadorias e / ou Materia Prima conforme documento fiscal 000027649 de POSTERUS SUPERMERCADOS VIANA emitido em 27/03/2022 10:50:28	599,80
27/03	00000097	Compras	Fornecedores Diversos	Valor referente compra de mercadorias e / ou Materia Prima conforme documento fiscal 000004238 de POSTERUS SUPERMERCADOS VIANA emitido em 27/03/2022 10:53:58	599,80
27/03	00000098	Compras	Fornecedores Diversos	Valor referente compra de mercadorias e / ou Materia Prima conforme documento fiscal 000027650 de POSTERUS SUPERMERCADOS VIANA emitido em 27/03/2022 11:00:17	579,80
27/03	00000099	Compras	Fornecedores Diversos	Valor referente compra de mercadorias e / ou Materia Prima conforme documento fiscal 000004239 de POSTERUS SUPERMERCADOS VIANA emitido em 27/03/2022 11:06:45	579,80
28/03	00000100	Impostos e Taxas Federais	Simplex Nacional	Valor referente Simplex Nacional mês 02/2022	25.031,73
31/03	00000101	Compras	Fornecedores Diversos	Valor referente compra de mercadorias e / ou Materia Prima conforme documento fiscal 000018891 de MATEUS SUPERMERCADOS S.A. - SANTA INES emitido em 31/03/2022 18:02:46	1.299,00
31/03	00000102	Compras	Fornecedores Diversos	Valor referente compra de mercadorias e / ou Materia Prima conforme documento fiscal 000078535 de MATEUS SUPERMERCADOS S.A. - SANTA INES emitido em 31/03/2022 18:38:47	1.299,00
02/04	00000103	Compras	Fornecedores Diversos	Valor referente compra de mercadorias e / ou Materia Prima conforme documento fiscal 000562637 de J. GONCALVES DOS SANTOS FILHO E CIA LTDA emitido em 02/04/2022 16:32:44	2.187,29
03/04	00000104	Compras	Fornecedores Diversos	Valor referente compra de mercadorias e / ou Materia Prima conforme documento fiscal 000036119 de MATEUS SUPERMERCADOS S.A. - S. DA ILHA emitido em 03/04/2022 17:33:18	24.690,00
03/04	00000105	Compras	Fornecedores Diversos	Valor referente compra de mercadorias e / ou Materia Prima conforme documento fiscal 000080277 de MATEUS SUPERMERCADOS S.A. - S. DA ILHA emitido em 03/04/2022 17:45:18	24.690,00
04/04	00000106	Compras	Fornecedores Diversos	Valor referente compra de mercadorias e / ou Materia Prima conforme documento fiscal 000036138 de MATEUS SUPERMERCADOS S.A. - S. DA ILHA emitido em 04/04/2022 11:57:51	15.539,00
04/04	00000107	Compras	Fornecedores Diversos	Valor referente compra de mercadorias e / ou Materia Prima conforme documento fiscal 000080297 de MATEUS SUPERMERCADOS S.A. - S. DA ILHA emitido em 04/04/2022 12:11:34	15.539,00
05/04	00000108	Compras	Fornecedores Diversos	Valor referente compra de mercadorias e / ou Materia Prima conforme documento fiscal 000008596 de MATEUS SUPERMERCADOS S.A. - S. DA ILHA emitido em 05/04/2022 18:27:09	6.919,00
05/04	00000109	Compras	Fornecedores Diversos	Valor referente compra de mercadorias e / ou Materia Prima conforme documento fiscal 000008597 de MATEUS SUPERMERCADOS S.A. - S. DA ILHA emitido em 05/04/2022 18:34:51	200,00
05/04	00000110	Compras	Fornecedores Diversos	Valor referente compra de mercadorias e / ou Materia Prima conforme documento fiscal 000080384 de MATEUS SUPERMERCADOS S.A. - S. DA ILHA emitido em 05/04/2022 18:35:55	6.919,00

SUBTOTAL LANÇAMENTOS :

111

SUBTOTAL :

1.889.711,67

18/05/2023

DIÁRIO DO MÊS DE JANEIRO A DEZEMBRO DE 2022 MATÕES DO NORTE / MA Pág.: 0008

15:34:17

J MARINHO CORDEIRO LTDA

CNPJ 18.407.447/0001-45

NIRE 21600097037

PROC. 210303/2024

FLS. 3022

RUBR.

DIA	LANÇAMENTO	CONTA DEBITADA	CONTA CREDITADA	HISTÓRICO	VALOR LANÇAMENTO	
05/04	00000111	Compras	Fornecedores Diversos	Valor referente compra de mercadorias e / ou Materia Prima conforme documento fiscal 000080385 de MATEUS SUPERMERCADOS S.A. - S. DA ILHA emitido em 05/04/2022 18:41:56	200,00	
05/04	00000112	Caixa	Venda de Serviços	Valor referente receita de vendas e / ou serviços conforme documento fiscal 000000319 série 55 de emitido em 05/04/2022	11.975,81	
05/04	00000113	Caixa	Venda de Produtos	Valor referente receita de vendas e / ou serviços conforme documento fiscal 000000227 série 1 de MUNICIPIO DE ANAJATUBA emitido em 05/04/2022 10:13:36	7.875,85	
11/04	00000114	Compras	Fornecedores Diversos	Valor referente compra de mercadorias e / ou Materia Prima conforme documento fiscal 000018539 de MATEUS SUPERMERCADOS S.A. - SANTA INES emitido em 11/04/2022 10:56:33	3.400,00	
11/04	00000115	Compras	Fornecedores Diversos	Valor referente compra de mercadorias e / ou Materia Prima conforme documento fiscal 000076859 de MATEUS SUPERMERCADOS S.A. - SANTA INES emitido em 11/04/2022 10:59:10	3.400,00	
12/04	00000116	Compras	Fornecedores Diversos	Valor referente compra de mercadorias e / ou Materia Prima conforme documento fiscal 000036436 de MATEUS SUPERMERCADOS S.A. - S. DA ILHA emitido em 12/04/2022 18:36:04	7.745,00	
12/04	00000117	Compras	Fornecedores Diversos	Valor referente compra de mercadorias e / ou Materia Prima conforme documento fiscal 000080645 de MATEUS SUPERMERCADOS S.A. - S. DA ILHA emitido em 12/04/2022 19:04:15	7.745,00	
12/04	00000118	Caixa	Venda de Produtos	Valor referente receita de vendas e / ou serviços conforme documento fiscal 000000228 série 1 de MUNICIPIO DE ANAJATUBA emitido em 12/04/2022 09:33:46	29.100,00	
12/04	00000119	Caixa	Venda de Produtos	Valor referente receita de vendas e / ou serviços conforme documento fiscal 000000228 série 1 de UNIDAS S.A. emitido em 12/04/2022 10:14:07	620,00	
13/04	00000120	Compras	Fornecedores Diversos	Valor referente compra de mercadorias e / ou Materia Prima conforme documento fiscal 000020954 de CASAS SAMPAJO EIRELI - VTM 24 emitido em 13/04/2022 09:55:19	3.300,00	
21/04	00000121	Compras	Fornecedores Diversos	Valor referente compra de mercadorias e / ou Materia Prima conforme documento fiscal 000017133 de Kalunga SA emitido em 21/04/2022 16:05:53	2.897,91	
21/04	00000122	Compras	Fornecedores Diversos	Valor referente compra de mercadorias e / ou Materia Prima conforme documento fiscal 000036763 de MATEUS SUPERMERCADOS S.A. - S. DA ILHA emitido em 21/04/2022 18:43:32	16.467,00	
21/04	00000123	Compras	Fornecedores Diversos	Valor referente compra de mercadorias e / ou Materia Prima conforme documento fiscal 000080943 de MATEUS SUPERMERCADOS S.A. - S. DA ILHA emitido em 21/04/2022 19:00:48	16.467,00	
22/04	00000124	Caixa	Venda de Serviços	Valor referente receita de vendas e / ou serviços conforme documento fiscal 000000320 série 55 de emitido em 22/04/2022	80,00	
22/04	00000125	Caixa	Venda de Serviços	Valor referente receita de vendas e / ou serviços conforme documento fiscal 000000321 série 55 de emitido em 22/04/2022	18.226,21	
22/04	00000126	Caixa	Venda de Serviços	Valor referente receita de vendas e / ou serviços conforme documento fiscal 000000322 série 55 de emitido em 22/04/2022	1.146,77	
22/04	00000127	Caixa	Venda de Serviços	Valor referente receita de vendas e / ou serviços conforme documento fiscal 000000323 série 55 de emitido em 22/04/2022	5.243,42	
22/04	00000128	Caixa	Venda de Serviços	Valor referente receita de vendas e / ou serviços conforme documento fiscal 000000324 série 55 de emitido em 22/04/2022	11.167,41	
22/04	00000129	Caixa	Venda de Serviços	Valor referente receita de vendas e / ou serviços conforme documento fiscal 000000325 série 55 de emitido em 22/04/2022	1.221,24	
26/04	00000130	Caixa	Venda de Produtos	Valor referente receita de vendas e / ou serviços conforme documento fiscal 000000230 série 1 de FUNDO MUNICIPAL DE SAUDE DE GUJMARAES emitido em 26/04/2022 15:00:24	28.290,00	
<b>SUBTOTAL LANÇAMENTOS :</b>				<b>131</b>	<b>SUBTOTAL :</b>	<b>2.077.790,09</b>



18/05/2023

DIÁRIO DO MES DE JANEIRO A DEZEMBRO DE 2022 MATÕES DO NORTE / MA. Pág.: 0009

J MARINHO CORDEIRO LTDA

CNPJ 18.407.447/0001-45

NIRE 21600097037

15:34:17

 PROC. 210300312024  
 FLS. 3023  
 RUB.

DIA	LANÇAMENTO	CONTA DEBITADA	CONTA CREDITADA	HISTÓRICO	VALOR LANÇAMENTO
26/04	00000131	Caixa	Venda de Produtos	Valor referente receita de vendas e / ou serviços conforme documento fiscal 00000231 série 1 de MUNICIPIO DE GUIMARAES - SECE emitido em 26/04/2022 15:23:36	11.730,00
26/04	00000132	Caixa	Venda de Produtos	Valor referente receita de vendas e / ou serviços conforme documento fiscal 00000232 série 1 de FUNDO MUNICIPAL DE SAUDE DE GUIMARAES emitido em 26/04/2022 15:32:17	8.840,00
26/04	00000133	Caixa	Venda de Produtos	Valor referente receita de vendas e / ou serviços conforme documento fiscal 00000233 série 1 de MUNICIPIO DE GUIMARAES - SECE emitido em 26/04/2022 15:38:32	10.760,00
27/04	00000134	Caixa	Venda de Produtos	Valor referente receita de vendas e / ou serviços conforme documento fiscal 00000234 série 1 de MUNICIPIO DE GUIMARAES - SECE emitido em 27/04/2022 16:41:45	46.000,00
28/04	00000135	Caixa	Venda de Produtos	Valor referente receita de vendas e / ou serviços conforme documento fiscal 00000235 série 1 de MUNICIPIO DE GUIMARAES - SECE emitido em 28/04/2022 16:31:06	46.000,00
28/04	00000136	Impostos e Taxas Federais	Simplex Nacional	Valor referente Simplex Nacional mês 03/2022	24.838,23
29/04	00000137	Caixa	Venda de Serviços	Valor referente receita de vendas e / ou serviços conforme documento fiscal 00000326 série 55 de emitido em 29/04/2022	8.499,71
29/04	00000138	Caixa	Venda de Serviços	Valor referente receita de vendas e / ou serviços conforme documento fiscal 00000327 série 55 de emitido em 29/04/2022	6.528,20
03/05	00000139	Caixa	Venda de Serviços	Valor referente receita de vendas e / ou serviços conforme documento fiscal 00000329 série 55 de emitido em 03/05/2022	6.927,25
03/05	00000140	Caixa	Venda de Produtos	Valor referente receita de vendas e / ou serviços conforme documento fiscal 00000336 série 1 de MUNICIPIO DE ANAJATUBA emitido em 03/05/2022 11:22:59	12.789,78
05/05	00000141	Compras	Fornecedores Diversos	Valor referente compra de mercadorias e / ou Materia Prima conforme documento fiscal 000037304 de MATEUS SUPERMERCADOS S.A. - S. DA ILHA emitido em 05/05/2022 12:28:25	7.935,00
05/05	00000142	Compras	Fornecedores Diversos	Valor referente compra de mercadorias e / ou Materia Prima conforme documento fiscal 000081417 de MATEUS SUPERMERCADOS S.A. - S. DA ILHA emitido em 05/05/2022 17:00:28	7.935,00
06/05	00000143	Caixa	Venda de Produtos	Valor referente receita de vendas e / ou serviços conforme documento fiscal 00000237 série 1 de MUNICIPIO DE CANTANHEDE emitido em 06/05/2022 09:23:20	9.900,00
10/05	00000144	Compras	Fornecedores Diversos	Valor referente compra de mercadorias e / ou Materia Prima conforme documento fiscal 000037601 de MATEUS SUPERMERCADOS S.A. - S. DA ILHA emitido em 10/05/2022 12:01:29	29.800,00
10/05	00000145	Compras	Fornecedores Diversos	Valor referente compra de mercadorias e / ou Materia Prima conforme documento fiscal 000081824 de MATEUS SUPERMERCADOS S.A. - S. DA ILHA emitido em 10/05/2022 12:25:43	29.800,00
10/05	00000146	Caixa	Venda de Serviços	Valor referente receita de vendas e / ou serviços conforme documento fiscal 00000330 série 55 de emitido em 10/05/2022	1.958,67
10/05	00000147	Caixa	Venda de Produtos	Valor referente receita de vendas e / ou serviços conforme documento fiscal 00000238 série 1 de MUNICIPIO DE ANAJATUBA emitido em 10/05/2022 15:35:18	543,64
10/05	00000148	Caixa	Venda de Produtos	Valor referente receita de vendas e / ou serviços conforme documento fiscal 00000239 série 1 de MUNICIPIO DE ANAJATUBA emitido em 10/05/2022 15:45:38	8.000,23
10/05	00000149	Caixa	Venda de Produtos	Valor referente receita de vendas e / ou serviços conforme documento fiscal 00000240 série 1 de MUNICIPIO DE ANAJATUBA emitido em 10/05/2022 16:00:38	4.840,00
10/05	00000150	Caixa	Venda de Produtos	Valor referente receita de vendas e / ou serviços conforme documento fiscal 00000241 série 1 de MUNICIPIO DE ANAJATUBA emitido em 10/05/2022 16:05:09	3.290,00
SUBTOTAL LANÇAMENTOS :		151		SUBTOTAL :	2.369.427,00

18/05/2023

DIÁRIO DO MES DE JANEIRO A DEZEMBRO DE 2022

15:34:17

J MARINHO CORDEIRO LTDA

CNPJ 18.407.447/0001-45

NIRE 2160007037

MATÉRIAS DO NORTE / MA	Pág: 0010
PRC. 2103003 / 2024	
FLS 3024	
RUB. <i>[assinatura]</i>	

DIA	LANÇAMENTO	CONTA DEBITADA	CONTA CREDITADA	HISTÓRICO	VALOR LANÇAMENTO
11/05	00000151	Compras	Fornecedores Diversos	Valor referente compra de mercadorias e / ou Matéria Prima conforme documento fiscal 000037661 de MATEUS SUPERMERCADOS S.A. - S. DA ILHA emitido em 11/05/2022 18:22:13	16.813,00
11/05	00000152	Compras	Fornecedores Diversos	Valor referente compra de mercadorias e / ou Matéria Prima conforme documento fiscal 000081690 de MATEUS SUPERMERCADOS S.A. - S. DA ILHA emitido em 11/05/2022 18:30:21	16.813,00
11/05	00000153	Caixa	Venda de Serviços	Valor referente receita de vendas e / ou serviços conforme documento fiscal 000000331 série 55 de emitido em 11/05/2022	1.702,35
11/05	00000154	Caixa	Venda de Produtos	Valor referente receita de vendas e / ou serviços conforme documento fiscal 000000242 série 1 de MUNICIPIO DE ANAJATUBA emitido em 11/05/2022 10:37:16	22.500,00
11/05	00000155	Caixa	Venda de Produtos	Valor referente receita de vendas e / ou serviços conforme documento fiscal 000000243 série 1 de MUNICIPIO DE ANAJATUBA emitido em 11/05/2022 10:42:43	14.800,00
11/05	00000156	Caixa	Venda de Produtos	Valor referente receita de vendas e / ou serviços conforme documento fiscal 000000244 série 1 de MUNICIPIO DE ANAJATUBA emitido em 11/05/2022 14:14:29	475,64
11/05	00000157	Caixa	Venda de Produtos	Valor referente receita de vendas e / ou serviços conforme documento fiscal 000000245 série 1 de MUNICIPIO DE ANAJATUBA emitido em 11/05/2022 14:21:22	914,07
12/05	00000158	Compras	Fornecedores Diversos	Valor referente compra de mercadorias e / ou Matéria Prima conforme documento fiscal 000037695 de MATEUS SUPERMERCADOS S.A. - S. DA ILHA emitido em 12/05/2022 18:40:12	63.975,00
12/05	00000159	Compras	Fornecedores Diversos	Valor referente compra de mercadorias e / ou Matéria Prima conforme documento fiscal 000081748 de MATEUS SUPERMERCADOS S.A. - S. DA ILHA emitido em 12/05/2022 18:57:09	63.975,00
12/05	00000160	Caixa	Venda de Serviços	Valor referente receita de vendas e / ou serviços conforme documento fiscal 000000332 série 55 de emitido em 12/05/2022	1.846,04
12/05	00000161	Caixa	Venda de Produtos	Valor referente receita de vendas e / ou serviços conforme documento fiscal 000000246 série 1 de MUNICIPIO DE SAO JOAO BATISTA emitido em 12/05/2022 08:11:28	4.630,00
12/05	00000162	Caixa	Venda de Produtos	Valor referente receita de vendas e / ou serviços conforme documento fiscal 000000247 série 1 de MUNICIPIO DE SAO JOAO BATISTA emitido em 12/05/2022 08:19:49	33.830,00
12/05	00000163	Caixa	Venda de Produtos	Valor referente receita de vendas e / ou serviços conforme documento fiscal 000000248 série 1 de MUNICIPIO DE SAO JOAO BATISTA emitido em 12/05/2022 08:23:47	10.560,00
13/05	00000164	Caixa	Venda de Produtos	Valor referente receita de vendas e / ou serviços conforme documento fiscal 000000249 série 1 de FUNDO MUNICIPAL DE SAUDE DE ANAJATUBA emitido em 13/05/2022 14:26:58	19.740,00
16/05	00000165	Compras	Fornecedores Diversos	Valor referente compra de mercadorias e / ou Matéria Prima conforme documento fiscal 000037850 de MATEUS SUPERMERCADOS S.A. - S. DA ILHA emitido em 16/05/2022 15:52:21	14.949,00
16/05	00000166	Compras	Fornecedores Diversos	Valor referente compra de mercadorias e / ou Matéria Prima conforme documento fiscal 000081879 de MATEUS SUPERMERCADOS S.A. - S. DA ILHA emitido em 16/05/2022 15:57:58	14.949,00
18/05	00000167	Compras	Fornecedores Diversos	Valor referente compra de mercadorias e / ou Matéria Prima conforme documento fiscal 000077991 de MATEUS SUPERMERCADOS S.A. - SANTA INES emitido em 18/05/2022 19:16:24	270,00
21/05	00000168	Compras	Fornecedores Diversos	Valor referente compra de mercadorias e / ou Matéria Prima conforme documento fiscal 000009203 de G. S. FERNANDES - ME emitido em 21/05/2022 12:39:01	700,00
21/05	00000169	Compras	Fornecedores Diversos	Valor referente compra de mercadorias e / ou Matéria Prima conforme documento fiscal 000009204 de G. S. FERNANDES - ME emitido em 21/05/2022 12:46:25	490,00
<b>SUBTOTAL LANÇAMENTOS :</b>		<b>170</b>	<b>SUBTOTAL :</b>		<b>2.668.491,10</b>

18/05/2023

## DIÁRIO DO MES DE JANEIRO A DEZEMBRO DE 2022

MATEUS DO NORTE / MA	Pág.: 0011
PROC. 24.630.03/2022	
FLS. 3025	
RLJE	OK

15:34:17

J MARINHO CORDEIRO LTDA

CNPJ 18.407.447/0001-45

NIRE 21600097037

DIA	LANÇAMENTO	CONTA DEBITADA	CONTA CREDITADA	HISTÓRICO	VALOR LANÇAMENTO
22/05	00000170	Compras	Fornecedores Diversos	Valor referente compra de mercadorias e / ou Materia Prima conforme documento fiscal 000028408 de MATEUS SUPERMERCADOS S.A. - TURU-SM27 emitido em 22/05/2022 17:36:11	12.345,00
22/05	00000171	Compras	Fornecedores Diversos	Valor referente compra de mercadorias e / ou Materia Prima conforme documento fiscal 000099201 de MATEUS SUPERMERCADOS S.A. - TURU-SM27 emitido em 22/05/2022 17:45:22	12.345,00
24/05	00000172	Compras	Fornecedores Diversos	Valor referente compra de mercadorias e / ou Materia Prima conforme documento fiscal 000011862 de ELETRO MATEUS S.A. - SAO FRANCISCO emitido em 24/05/2022 16:36:33	12.345,00
24/05	00000173	Compras	Fornecedores Diversos	Valor referente compra de mercadorias e / ou Materia Prima conforme documento fiscal 000040782 de ELETRO MATEUS S.A. - SAO FRANCISCO emitido em 24/05/2022 18:38:27	12.345,00
24/05	00000174	Caixa	Venda de Produtos	Valor referente receita de vendas e / ou serviços conforme documento fiscal 000000250 série 1 de FUNDO MUNICIPAL DE ASSISTENCIA SOCIAL DE SAO JOAO BATISTA emitido em 24/05/2022 09:44:53	12.550,00
25/05	00000175	Caixa	Venda de Serviços	Valor referente receita de vendas e / ou serviços conforme documento fiscal 000000333 série 55 de emitido em 25/05/2022	12.116,63
25/05	00000176	Caixa	Venda de Produtos	Valor referente receita de vendas e / ou serviços conforme documento fiscal 000000251 série 1 de MUNICIPIO DE ANAJATUBA emitido em 25/05/2022 09:45:25	2.543,18
26/05	00000177	Caixa	Venda de Produtos	Valor referente receita de vendas e / ou serviços conforme documento fiscal 000000252 série 1 de MUNICIPIO DE CANTANHEDE emitido em 26/05/2022 09:32:21	32.090,00
26/05	00000178	Caixa	Venda de Produtos	Valor referente receita de vendas e / ou serviços conforme documento fiscal 000000253 série 1 de MUNICIPIO DE CANTANHEDE emitido em 26/05/2022 09:41:05	23.550,00
26/05	00000179	Caixa	Venda de Produtos	Valor referente receita de vendas e / ou serviços conforme documento fiscal 000000254 série 1 de MUNICIPIO DE CANTANHEDE emitido em 26/05/2022 09:44:02	3.290,00
27/05	00000180	Impostos e Taxas Federais	Simplex Nacional	Valor referente Simplex Nacional mês 04/2022	23.097,01
28/05	00000181	Compras	Fornecedores Diversos	Valor referente compra de mercadorias e / ou Materia Prima conforme documento fiscal 000038202 de MATEUS SUPERMERCADOS S.A. - S. DA ILHA emitido em 28/05/2022 19:17:33	14.930,00
29/05	00000182	Compras	Fornecedores Diversos	Valor referente compra de mercadorias e / ou Materia Prima conforme documento fiscal 000038220 de MATEUS SUPERMERCADOS S.A. - S. DA ILHA emitido em 29/05/2022 15:38:35	2.469,00
29/05	00000183	Compras	Fornecedores Diversos	Valor referente compra de mercadorias e / ou Materia Prima conforme documento fiscal 000082265 de MATEUS SUPERMERCADOS S.A. - S. DA ILHA emitido em 29/05/2022 16:14:48	14.930,00
29/05	00000184	Compras	Fornecedores Diversos	Valor referente compra de mercadorias e / ou Materia Prima conforme documento fiscal 000082266 de MATEUS SUPERMERCADOS S.A. - S. DA ILHA emitido em 29/05/2022 16:31:04	2.469,00
31/05	00000185	Caixa	Venda de Serviços	Valor referente receita de vendas e / ou serviços conforme documento fiscal 000000334 série 55 de emitido em 31/05/2022	1.060,00
31/05	00000186	Caixa	Venda de Serviços	Valor referente receita de vendas e / ou serviços conforme documento fiscal 000000335 série 55 de emitido em 31/05/2022	685,00
01/06	00000187	Compras	Fornecedores Diversos	Valor referente compra de mercadorias e / ou Materia Prima conforme documento fiscal 000000056 de A DE J MACIEL E MACIEL COMERCIO EIRELI emitido em 01/06/2022 12:58:49	1.774,85
01/06	00000188	Caixa	Venda de Produtos	Valor referente receita de vendas e / ou serviços conforme documento fiscal 000000255 série 1 de MUNICIPIO DE SAO JOAO BATISTA emitido em 01/06/2022 18:51:53	12.550,00
SUBTOTAL LANÇAMENTOS :		189	SUBTOTAL :		2.877.172,77

18/05/2023

DIÁRIO DO MES DE JANEIRO A DEZEMBRO DE 2022 - CANTO DO NORTE / MAPÁ, 0012

15:34:17

J MARINHO CORDEIRO LTDA

CNPJ 18.407.447/0001-45

NIRE 21600097037

 PROC. 2103003/2024  
 FLS 3026  
 RUBR. CK

DIA	LANÇAMENTO	CONTA DEBITADA	CONTA CREDITADA	HISTÓRICO	VALOR LANÇAMENTO
02/06	00000189	Caixa	Venda de Produtos	Valor referente receita de vendas e / ou serviços conforme documento fiscal 00000256 série 1 de MUNICIPIO DE ANAJATUBA emitido em 02/06/2022 09:49:21	11.520,00
02/06	00000190	Caixa	Venda de Produtos	Valor referente receita de vendas e / ou serviços conforme documento fiscal 00000257 série 1 de MUNICIPIO DE ANAJATUBA emitido em 02/06/2022 09:54:43	112.120,00
05/06	00000191	Compras	Fornecedores Diversos	Valor referente compra de mercadorias e / ou Materia Prima conforme documento fiscal 000038416 de MATEUS SUPERMERCADOS S.A. - S. DA ILHA emitido em 05/06/2022 14:18:37	62.995,35
05/06	00000192	Compras	Fornecedores Diversos	Valor referente compra de mercadorias e / ou Materia Prima conforme documento fiscal 00002547 de MATEUS SUPERMERCADOS S.A. - S. DA ILHA emitido em 05/06/2022 14:20:28	62.995,35
06/06	00000193	Caixa	Venda de Serviços	Valor referente receita de vendas e / ou serviços conforme documento fiscal 00000336 série 55 de emitido em 06/06/2022	12.015,20
08/06	00000194	Compras	Fornecedores Diversos	Valor referente compra de mercadorias e / ou Materia Prima conforme documento fiscal 000013771 de ELETRO MATEUS S.A. - VIANA emitido em 08/06/2022 16:05:39	9.336,00
08/06	00000195	Compras	Fornecedores Diversos	Valor referente compra de mercadorias e / ou Materia Prima conforme documento fiscal 000013773 de ELETRO MATEUS S.A. - VIANA emitido em 08/06/2022 16:33:18	3.172,00
08/06	00000196	Compras	Fornecedores Diversos	Valor referente compra de mercadorias e / ou Materia Prima conforme documento fiscal 000018197 de ELETRO MATEUS S.A. - VIANA emitido em 08/06/2022 16:55:01	3.172,00
09/06	00000197	Caixa	Venda de Produtos	Valor referente receita de vendas e / ou serviços conforme documento fiscal 00000258 série 1 de FUND.MANUT.DES.ENS.BASICO-FUNDEB emitido em 09/06/2022 14:30:28	61.910,00
09/06	00000198	Caixa	Venda de Produtos	Valor referente receita de vendas e / ou serviços conforme documento fiscal 00000259 série 1 de MUNICIPIO DE ARARI emitido em 09/06/2022 14:45:47	64.070,00
09/06	00000199	Caixa	Venda de Produtos	Valor referente receita de vendas e / ou serviços conforme documento fiscal 00000260 série 1 de FUNDO MUNICIPAL DE ASSISTENCIA SOCIAL DE ARARI emitido em 09/06/2022 14:52:46	15.420,00
09/06	00000200	Caixa	Venda de Produtos	Valor referente receita de vendas e / ou serviços conforme documento fiscal 00000261 série 1 de MUNICIPIO DE ARARI emitido em 09/06/2022 14:59:20	32.710,00
10/06	00000201	Caixa	Venda de Serviços	Valor referente receita de vendas e / ou serviços conforme documento fiscal 00000337 série 55 de emitido em 10/06/2022	3.000,00
10/06	00000202	Caixa	Venda de Serviços	Valor referente receita de vendas e / ou serviços conforme documento fiscal 00000336 série 55 de emitido em 10/06/2022	18.113,93
10/06	00000203	Caixa	Venda de Serviços	Valor referente receita de vendas e / ou serviços conforme documento fiscal 00000339 série 55 de emitido em 10/06/2022	1.240,38
10/06	00000204	Caixa	Venda de Serviços	Valor referente receita de vendas e / ou serviços conforme documento fiscal 00000340 série 55 de emitido em 10/06/2022	5.392,46
10/06	00000205	Caixa	Venda de Serviços	Valor referente receita de vendas e / ou serviços conforme documento fiscal 00000341 série 55 de emitido em 10/06/2022	1.420,88
10/06	00000206	Caixa	Venda de Serviços	Valor referente receita de vendas e / ou serviços conforme documento fiscal 00000342 série 55 de emitido em 10/06/2022	947,13
10/06	00000207	Caixa	Venda de Serviços	Valor referente receita de vendas e / ou serviços conforme documento fiscal 00000343 série 55 de emitido em 10/06/2022	11.868,23
10/06	00000208	Caixa	Venda de Produtos	Valor referente receita de vendas e / ou serviços conforme documento fiscal 00000262 série 1 de MUNICIPIO DE SAO JOAO BATISTA emitido em 10/06/2022 09:48:31	18.870,00
10/06	00000209	Caixa	Venda de Produtos	Valor referente receita de vendas e / ou serviços conforme documento fiscal 00000263 série 1 de FUNDO MUNICIPAL DE ASSISTENCIA SOCIAL DE SAO JOAO BATISTA emitido em 10/06/2022 09:55:42	7.100,00

SUBTOTAL LANÇAMENTOS :

210

SUBTOTAL :

3.392.061,68



18/05/2023

DIARIO DO MES DE JANEIRO A DEZEMBRO DE 2022 MATOZES DO NORTE / MP/013

15:34:17

J MARINHO CORDEIRO LTDA

CNPJ 18.407.447/0001-45

NIRE 21600097037

 PROC. 2103003/2024  
 FLS. 3077  
 RUB.

DIA	LANÇAMENTO	CONTA DEBITADA	CONTA CREDITADA	HISTÓRICO	VALOR LANÇAMENTO
10/06	00000210	Caixa	Venda de Produtos	Valor referente receita de vendas e / ou serviços conforme documento fiscal 000000264 série 1 de FUNDO MUNICIPAL DE SAUDE DE SAO JOAO BATISTA emitido em 10/06/2022 09:59:09	12.240,00
10/06	00000211	Caixa	Venda de Produtos	Valor referente receita de vendas e / ou serviços conforme documento fiscal 000000265 série 1 de MUNICIPIO DE SAO JOAO BATISTA emitido em 10/06/2022 10:08:19	4.630,00
10/06	00000212	Caixa	Venda de Produtos	Valor referente receita de vendas e / ou serviços conforme documento fiscal 000000266 série 1 de MUNICIPIO DE SAO JOAO BATISTA emitido em 10/06/2022 10:09:16	14.860,00
10/06	00000213	Caixa	Venda de Produtos	Valor referente receita de vendas e / ou serviços conforme documento fiscal 000000267 série 1 de MUNICIPIO DE SAO JOAO BATISTA emitido em 10/06/2022 10:12:07	4.320,00
11/06	00000214	Compras	Fornecedores Diversos	Valor referente compra de mercadorias e / ou Materia Prima conforme documento fiscal 000013809 de ELETRO MATEUS S.A. - VIANA emitido em 11/06/2022 08:57:22	2.938,34
11/06	00000215	Compras	Fornecedores Diversos	Valor referente compra de mercadorias e / ou Materia Prima conforme documento fiscal 000009167 de MATEUS SUPERMERCADOS S.A. - S. DA ILHA emitido em 11/06/2022 14:12:11	8.001,06
11/06	00000216	Compras	Fornecedores Diversos	Valor referente compra de mercadorias e / ou Materia Prima conforme documento fiscal 000009168 de MATEUS SUPERMERCADOS S.A. - S. DA ILHA emitido em 11/06/2022 14:36:03	5.334,08
11/06	00000217	Compras	Fornecedores Diversos	Valor referente compra de mercadorias e / ou Materia Prima conforme documento fiscal 000082781 de MATEUS SUPERMERCADOS S.A. - S. DA ILHA emitido em 11/06/2022 14:42:39	8.001,06
11/06	00000218	Compras	Fornecedores Diversos	Valor referente compra de mercadorias e / ou Materia Prima conforme documento fiscal 000082782 de MATEUS SUPERMERCADOS S.A. - S. DA ILHA emitido em 11/06/2022 14:44:00	5.334,06
11/06	00000219	Compras	Fornecedores Diversos	Valor referente compra de mercadorias e / ou Materia Prima conforme documento fiscal 000019700 de MATEUS SUPERMERCADOS S.A. - SANTA INES emitido em 11/06/2022 21:35:46	7.345,00
11/06	00000220	Compras	Fornecedores Diversos	Valor referente compra de mercadorias e / ou Materia Prima conforme documento fiscal 000019701 de MATEUS SUPERMERCADOS S.A. - SANTA INES emitido em 11/06/2022 21:38:16	3.378,00
11/06	00000221	Compras	Fornecedores Diversos	Valor referente compra de mercadorias e / ou Materia Prima conforme documento fiscal 000078630 de MATEUS SUPERMERCADOS S.A. - SANTA INES emitido em 11/06/2022 21:39:02	7.345,00
11/06	00000222	Compras	Fornecedores Diversos	Valor referente compra de mercadorias e / ou Materia Prima conforme documento fiscal 000078631 de MATEUS SUPERMERCADOS S.A. - SANTA INES emitido em 11/06/2022 21:39:39	3.378,00
15/06	00000223	Caixa	Venda de Serviços	Valor referente receita de vendas e / ou serviços conforme documento fiscal 000000344 série 55 de emitido em 15/06/2022	4.636,09
15/06	00000224	Caixa	Venda de Produtos	Valor referente receita de vendas e / ou serviços conforme documento fiscal 000000288 série 1 de MUNICIPIO DE ANAJATUBA emitido em 15/06/2022 11:35:40	1.171,45
16/06	00000225	Compras	Fornecedores Diversos	Valor referente compra de mercadorias e / ou Materia Prima conforme documento fiscal 000019588 de MATEUS SUPERMERCADOS S.A. - SANTA INES emitido em 16/06/2022 11:00:11	10.623,00
16/06	00000226	Compras	Fornecedores Diversos	Valor referente compra de mercadorias e / ou Materia Prima conforme documento fiscal 000078727 de MATEUS SUPERMERCADOS S.A. - SANTA INES emitido em 16/06/2022 11:02:10	10.623,00

SUBTOTAL LANÇAMENTOS :

227

SUBTOTAL :

3.604.642,84

18/05/2023

DIÁRIO DO MÊS DE JANEIRO A DEZEMBRO DE 2022 MATOZES DO NORTE / MA Pão.: 0014

15:34:17

J MARINHO CORDEIRO LTDA

CNPJ 18.407.447/0001-45

NIRE 21600097037

PROC. 2403003/2024  
 FLS. 3028  
 RUIE. [assinatura]

DIA	LANÇAMENTO	CONTA DEBITADA	CONTA CREDITADA	HISTÓRICO	VALOR LANÇAMENTO
18/06	00000227	Compras	Fornecedores Diversos	Valor referente compra de mercadorias e / ou Materia Prima conforme documento fiscal 000078730 de MATEUS SUPERMERCADOS S.A. - SANTA INES emitido em 15/06/2022 11:40:10	10.823,00
20/06	00000226	Compras	Fornecedores Diversos	Valor referente compra de mercadorias e / ou Materia Prima conforme documento fiscal 000013936 de ELETRO MATEUS S.A. - VIANA emitido em 20/06/2022 11:05:04	4.771,00
20/06	00000229	Compras	Fornecedores Diversos	Valor referente compra de mercadorias e / ou Materia Prima conforme documento fiscal 000018348 de ELETRO MATEUS S.A. - VIANA emitido em 20/06/2022 11:08:31	4.771,00
20/06	00000230	Compras	Fornecedores Diversos	Valor referente compra de mercadorias e / ou Materia Prima conforme documento fiscal 000018350 de ELETRO MATEUS S.A. - VIANA emitido em 20/06/2022 11:31:20	1.037,00
20/06	00000231	Caixa	Venda de Serviços	Valor referente receita de vendas e / ou serviços conforme documento fiscal 000000345 série 55 de emitido em 20/06/2022	700,00
20/06	00000232	Caixa	Venda de Produtos	Valor referente receita de vendas e / ou serviços conforme documento fiscal 000000269 série 1 de MUNICIPIO DE CANTANHEDE emitido em 20/06/2022 10:04:51	2.470,00
20/06	00000233	Caixa	Venda de Produtos	Valor referente receita de vendas e / ou serviços conforme documento fiscal 000000270 série 1 de MUNICIPIO DE CANTANHEDE emitido em 20/06/2022 10:11:09	22.370,00
21/06	00000234	Compras	Fornecedores Diversos	Valor referente compra de mercadorias e / ou Materia Prima conforme documento fiscal 000009308 de G. S. FERNANDES - ME emitido em 21/06/2022 15:05:25	1.630,05
21/06	00000235	Compras	Fornecedores Diversos	Valor referente compra de mercadorias e / ou Materia Prima conforme documento fiscal 000009275 de MATEUS SUPERMERCADOS S.A. - S. DA ILHA emitido em 21/06/2022 17:32:27	4.212,00
21/06	00000236	Compras	Fornecedores Diversos	Valor referente compra de mercadorias e / ou Materia Prima conforme documento fiscal 000083080 de MATEUS SUPERMERCADOS S.A. - S. DA ILHA emitido em 21/06/2022 18:26:12	3.240,00
21/06	00000237	Compras	Fornecedores Diversos	Valor referente compra de mercadorias e / ou Materia Prima conforme documento fiscal 000083081 de MATEUS SUPERMERCADOS S.A. - S. DA ILHA emitido em 21/06/2022 18:26:49	4.212,00
22/06	00000238	Caixa	Venda de Serviços	Valor referente receita de vendas e / ou serviços conforme documento fiscal 000000346 série 55 de emitido em 22/06/2022	16.348,44
22/06	00000239	Caixa	Venda de Serviços	Valor referente receita de vendas e / ou serviços conforme documento fiscal 000000347 série 55 de emitido em 22/06/2022	15.284,24
22/06	00000240	Caixa	Venda de Serviços	Valor referente receita de vendas e / ou serviços conforme documento fiscal 000000348 série 55 de emitido em 22/06/2022	4.148,86
22/06	00000241	Caixa	Venda de Serviços	Valor referente receita de vendas e / ou serviços conforme documento fiscal 000000349 série 55 de emitido em 22/06/2022	3.066,23
23/06	00000242	Compras	Fornecedores Diversos	Valor referente compra de mercadorias e / ou Materia Prima conforme documento fiscal 000019675 de MATEUS SUPERMERCADOS S.A. - SANTA INES emitido em 23/06/2022 18:53:58	8.400,00
23/06	00000243	Compras	Fornecedores Diversos	Valor referente compra de mercadorias e / ou Materia Prima conforme documento fiscal 000078902 de MATEUS SUPERMERCADOS S.A. - SANTA INES emitido em 23/06/2022 19:00:53	8.400,00
23/06	00000244	Compras	Fornecedores Diversos	Valor referente compra de mercadorias e / ou Materia Prima conforme documento fiscal 000019676 de MATEUS SUPERMERCADOS S.A. - SANTA INES emitido em 23/06/2022 19:04:00	7.533,00
23/06	00000245	Compras	Fornecedores Diversos	Valor referente compra de mercadorias e / ou Materia Prima conforme documento fiscal 000078903 de MATEUS SUPERMERCADOS S.A. - SANTA INES emitido em 23/06/2022 19:07:15	7.533,00

SUBTOTAL LANÇAMENTOS : 248

SUBTOTAL : 3.827.120,88

18/05/2023

DIÁRIO DO MES DE JANEIRO A DEZEMBRO DE 2022 MATÕES DO NORTE / MA Pág.: 0015

15:34:17

J MARINHO CORDEIRO LTDA

CNPJ 18.407.447/0001-45

NIRE 21900097037

 PROC. 2403008/2024  
 FLS 3029  
 RUB.

DIA	LANÇAMENTO	CONTA DEBITADA	CONTA CREDITADA	HISTÓRICO	VALOR LANÇAMENTO
27/06	00000246	Compras	Fornecedores Diversos	Valor referente compra de mercadorias e / ou Materia Prima conforme documento fiscal 000003664 de TOTAL FOGD COMERCIO SERVICOS EIRELI emitido em 27/06/2022 11:31:08	350,00
27/06	00000247	Compras	Fornecedores Diversos	Valor referente compra de mercadorias e / ou Materia Prima conforme documento fiscal 000009529 de ELETRO MATEUS S.A. - ANGELIM emitido em 27/06/2022 12:08:18	476,00
27/06	00000248	Compras	Fornecedores Diversos	Valor referente compra de mercadorias e / ou Materia Prima conforme documento fiscal 000054081 de ELETRO MATEUS S.A. - ANGELIM emitido em 27/06/2022 12:19:54	478,00
28/06	00000249	Compras	Fornecedores Diversos	Valor referente compra de mercadorias e / ou Materia Prima conforme documento fiscal 000014050 de ELETRO MATEUS S.A. - VIANA emitido em 28/06/2022 17:12:31	1.752,06
28/06	00000250	Impostos e Taxas Federais	Simplex Nacional	Valor referente Simplex Nacional mês 05/2022	22.775,23
29/06	00000251	Compras	Fornecedores Diversos	Valor referente compra de mercadorias e / ou Materia Prima conforme documento fiscal 000019911 de MATEUS SUPERMERCADOS S.A. - SANTA INES emitido em 29/06/2022 11:33:18	3.027,00
29/06	00000252	Compras	Fornecedores Diversos	Valor referente compra de mercadorias e / ou Materia Prima conforme documento fiscal 000079019 de MATEUS SUPERMERCADOS S.A. - SANTA INES emitido em 29/06/2022 11:39:28	3.378,00
29/06	00000253	Compras	Fornecedores Diversos	Valor referente compra de mercadorias e / ou Materia Prima conforme documento fiscal 000079020 de MATEUS SUPERMERCADOS S.A. - SANTA INES emitido em 29/06/2022 11:40:55	3.027,00
29/06	00000254	Caixa	Venda de Produtos	Valor referente receita de vendas e / ou serviços conforme documento fiscal 000000271 série 1 de MUNICIPIO DE CANTANHEDE emitido em 29/06/2022 14:09:18	12.040,00
29/06	00000255	Caixa	Venda de Produtos	Valor referente receita de vendas e / ou serviços conforme documento fiscal 000000272 série 1 de MUNICIPIO DE CANTANHEDE emitido em 29/06/2022 14:13:53	7.410,00
29/06	00000256	Caixa	Venda de Produtos	Valor referente receita de vendas e / ou serviços conforme documento fiscal 000000273 série 1 de MUNICIPIO DE CANTANHEDE emitido em 29/06/2022 14:16:08	9.880,00
29/06	00000257	Caixa	Venda de Produtos	Valor referente receita de vendas e / ou serviços conforme documento fiscal 000000274 série 1 de MUNICIPIO DE CANTANHEDE emitido em 29/06/2022 14:18:39	8.790,00
29/06	00000258	Caixa	Venda de Produtos	Valor referente receita de vendas e / ou serviços conforme documento fiscal 000000275 série 1 de MUNICIPIO DE CANTANHEDE emitido em 29/06/2022 14:20:59	7.410,00
29/06	00000259	Caixa	Venda de Produtos	Valor referente receita de vendas e / ou serviços conforme documento fiscal 000000276 série 1 de MUNICIPIO DE CANTANHEDE emitido em 29/06/2022 14:23:12	2.470,00
04/07	00000260	Compras	Fornecedores Diversos	Valor referente compra de mercadorias e / ou Materia Prima conforme documento fiscal 000002327 de E C EVANGELISTA COMERCIO emitido em 04/07/2022 17:47:00	800,00
05/07	00000261	Compras	Fornecedores Diversos	Valor referente compra de mercadorias e / ou Materia Prima conforme documento fiscal 000079193 de MATEUS SUPERMERCADOS S.A. - SANTA INES emitido em 05/07/2022 17:55:18	6.600,00
05/07	00000262	Compras	Fornecedores Diversos	Valor referente compra de mercadorias e / ou Materia Prima conforme documento fiscal 000079196 de MATEUS SUPERMERCADOS S.A. - SANTA INES emitido em 05/07/2022 18:08:47	2.898,00
05/07	00000263	Caixa	Venda de Produtos	Valor referente receita de vendas e / ou serviços conforme documento fiscal 000000277 série 1 de MUNICIPIO DE ANAJATUBA emitido em 05/07/2022 16:20:09	15.292,45
06/07	00000264	Caixa	Venda de Serviços	Valor referente receita de vendas e / ou serviços conforme documento fiscal 000000350 série 55 de emitido em 06/07/2022	11.815,42
07/07	00000265	Caixa	Venda de Serviços	Valor referente receita de vendas e / ou serviços conforme documento fiscal 000000351 série 55 de emitido em 07/07/2022	11.558,16
<b>SUBTOTAL LANÇAMENTOS :</b>		<b>266</b>		<b>SUBTOTAL :</b>	<b>3.774.379,98</b>

18/05/2023

## DIÁRIO DO MES DE JANEIRO A DEZEMBRO DE 2022

MUNICÍPIO DO NORTE / MA

Pág.: 0016

15:34:17

J MARINHO CORDEIRO LTDA

CNPJ 19.407.447/0001-45

NIRE 21600097037

 PROC. 2403003/2024  
 FLS 3030  
 RUB.

DIA	LANÇAMENTO	CONTA DEBITADA	CONTA CREDITADA	HISTÓRICO	VALOR LANÇAMENTO
07/07	00000266	Caixa	Venda de Produtos	Valor referente receita de vendas e / ou serviços conforme documento fiscal 000000278 série 1 de MUNICIPIO DE SAO JOAO BATISTA emitido em 07/07/2022 10:58:17	17.380,00
07/07	00000267	Caixa	Venda de Produtos	Valor referente receita de vendas e / ou serviços conforme documento fiscal 000000279 série 1 de MUNICIPIO DE SAO JOAO BATISTA emitido em 07/07/2022 11:08:46	4.940,00
07/07	00000268	Caixa	Venda de Produtos	Valor referente receita de vendas e / ou serviços conforme documento fiscal 000000280 série 1 de MUNICIPIO DE SAO JOAO BATISTA emitido em 07/07/2022 11:11:24	12.750,00
07/07	00000269	Caixa	Venda de Produtos	Valor referente receita de vendas e / ou serviços conforme documento fiscal 000000281 série 1 de FUNDO MUNICIPAL DE ASSISTENCIA SOCIAL DE SAO JOAO BATISTA emitido em 07/07/2022 11:13:50	7.810,00
07/07	00000270	Caixa	Venda de Produtos	Valor referente receita de vendas e / ou serviços conforme documento fiscal 000000282 série 1 de MUNICIPIO DE SAO JOAO BATISTA emitido em 07/07/2022 11:16:04	15.620,00
07/07	00000271	Caixa	Venda de Produtos	Valor referente receita de vendas e / ou serviços conforme documento fiscal 000000283 série 1 de MUNICIPIO DE SAO JOAO BATISTA emitido em 07/07/2022 11:18:45	3.290,00
08/07	00000272	Caixa	Venda de Serviços	Valor referente receita de vendas e / ou serviços conforme documento fiscal 000000352 série 55 de emitido em 08/07/2022	18.321,34
08/07	00000273	Caixa	Venda de Serviços	Valor referente receita de vendas e / ou serviços conforme documento fiscal 000000353 série 55 de emitido em 08/07/2022	1.303,96
08/07	00000274	Caixa	Venda de Serviços	Valor referente receita de vendas e / ou serviços conforme documento fiscal 000000357 série 55 de emitido em 08/07/2022	12.200,18
08/07	00000275	Caixa	Venda de Serviços	Valor referente receita de vendas e / ou serviços conforme documento fiscal 000000360 série 55 de emitido em 08/07/2022	945,23
08/07	00000276	Caixa	Venda de Produtos	Valor referente receita de vendas e / ou serviços conforme documento fiscal 000000264 série 1 de FUNDO MUNICIPAL DE SAUDE DE VITORIA DO MEARIM emitido em 08/07/2022 11:09:29	3.453,75
11/07	00000277	Compras	Fornecedores Diversos	Valor referente compra de mercadorias e / ou Materia Prima conforme documento fiscal 000001788 de ARAMOVEIS INFROMATICA LTDA emitido em 11/07/2022 14:52:00	1.938,00
11/07	00000278	Compras	Fornecedores Diversos	Valor referente compra de mercadorias e / ou Materia Prima conforme documento fiscal 000002340 de E C EVANGELISTA COMERCIO emitido em 11/07/2022 15:38:00	1.000,00
11/07	00000279	Compras	Fornecedores Diversos	Valor referente compra de mercadorias e / ou Materia Prima conforme documento fiscal 000020091 de MATEUS SUPERMERCADOS S.A. - SANTA INES emitido em 11/07/2022 16:13:06	2.898,00
11/07	00000280	Compras	Fornecedores Diversos	Valor referente compra de mercadorias e / ou Materia Prima conforme documento fiscal 000079320 de MATEUS SUPERMERCADOS S.A. - SANTA INES emitido em 11/07/2022 16:23:45	2.898,00
12/07	00000281	Caixa	Venda de Serviços	Valor referente receita de vendas e / ou serviços conforme documento fiscal 000000361 série 55 de emitido em 12/07/2022	280,00
13/07	00000282	Caixa	Venda de Produtos	Valor referente receita de vendas e / ou serviços conforme documento fiscal 000000285 série 1 de FUNDO MUNICIPAL DE ASSISTENCIA SOCIAL DE ARARI emitido em 13/07/2022 14:12:36	7.920,00
13/07	00000283	Caixa	Venda de Produtos	Valor referente receita de vendas e / ou serviços conforme documento fiscal 000000286 série 1 de FUNDO MUNICIPAL DE SAUDE DE ARARI emitido em 13/07/2022 14:17:08	7.920,00
13/07	00000284	Caixa	Venda de Produtos	Valor referente receita de vendas e / ou serviços conforme documento fiscal 000000287 série 1 de MUNICIPIO DE ARARI emitido em 13/07/2022 14:20:10	4.940,00
13/07	00000285	Caixa	Venda de Produtos	Valor referente receita de vendas e / ou serviços conforme documento fiscal 000000288 série 1 de FUND.MANUT.DES.ENS.BASICO-FUNDEB emitido em 13/07/2022 14:25:22	13.680,00
SUBTOTAL LANÇAMENTOS :		288		SUBTOTAL :	3.913.808,44



18/05/2023

DIÁRIO DO MÊS DE JANEIRO A DEZEMBRO DE 2022 MATÕES DO NORTE / Pág.: 0017

15:34:17

J MARINHO CORDEIRO LTDA

CNPJ 18.407.447/0001-45

NIRE 21600097037

 PROCC 2103003/2024  
 FLS 3031  
 RUB.

DATA	LANÇAMENTO	CONTA DEBITADA	CONTA CREDITADA	HISTÓRICO	VALOR LANÇAMENTO
13/07	00000286	Caixa	Venda de Produtos	Valor referente receita de vendas e / ou serviços conforme documento fiscal 00000289 série 1 de MUNICIPIO DE ARARI emitido em 13/07/2022 14:29:13	15.020,00
13/07	00000287	Caixa	Venda de Produtos	Valor referente receita de vendas e / ou serviços conforme documento fiscal 00000290 série 1 de MUNICIPIO DE ARARI emitido em 13/07/2022 14:32:46	5.760,00
13/07	00000288	Caixa	Venda de Produtos	Valor referente receita de vendas e / ou serviços conforme documento fiscal 00000291 série 1 de FUNDO MUNICIPAL DE SAUDE DE ARARI emitido em 13/07/2022 14:37:19	7.920,00
18/07	00000289	Caixa	Venda de Produtos	Valor referente receita de vendas e / ou serviços conforme documento fiscal 00000292 série 1 de FUNDO MUNICIPAL DE SAUDE DE ANAJATUBA emitido em 18/07/2022 13:59:40	28.540,00
20/07	00000290	Compras	Fornecedores Diversos	Valor referente compra de mercadorias e / ou Materia Prima conforme documento fiscal 000020226 de MATEUS SUPERMERCADOS S.A. - SANTA INES emitido em 20/07/2022 17:07:15	16.879,00
20/07	00000291	Compras	Fornecedores Diversos	Valor referente compra de mercadorias e / ou Materia Prima conforme documento fiscal 000020227 de MATEUS SUPERMERCADOS S.A. - SANTA INES emitido em 20/07/2022 17:49:04	1.338,00
20/07	00000292	Compras	Fornecedores Diversos	Valor referente compra de mercadorias e / ou Materia Prima conforme documento fiscal 000020228 de MATEUS SUPERMERCADOS S.A. - SANTA INES emitido em 20/07/2022 17:52:19	10.276,00
20/07	00000293	Compras	Fornecedores Diversos	Valor referente compra de mercadorias e / ou Materia Prima conforme documento fiscal 000079545 de MATEUS SUPERMERCADOS S.A. - SANTA INES emitido em 20/07/2022 18:04:42	1.338,00
20/07	00000294	Compras	Fornecedores Diversos	Valor referente compra de mercadorias e / ou Materia Prima conforme documento fiscal 000079546 de MATEUS SUPERMERCADOS S.A. - SANTA INES emitido em 20/07/2022 18:09:21	10.276,00
20/07	00000295	Caixa	Venda de Produtos	Valor referente receita de vendas e / ou serviços conforme documento fiscal 000000293 série 1 de UNIDAS S.A. emitido em 20/07/2022 10:42:15	305,00
21/07	00000296	Compras	Fornecedores Diversos	Valor referente compra de mercadorias e / ou Materia Prima conforme documento fiscal 000079564 de MATEUS SUPERMERCADOS S.A. - SANTA INES emitido em 21/07/2022 15:38:37	16.879,00
21/07	00000297	Caixa	Venda de Serviços	Valor referente receita de vendas e / ou serviços conforme documento fiscal 000000362 série 55 de emitido em 21/07/2022	3.092,74
21/07	00000298	Caixa	Venda de Serviços	Valor referente receita de vendas e / ou serviços conforme documento fiscal 000000363 série 55 de emitido em 21/07/2022	3.992,73
21/07	00000299	Caixa	Venda de Serviços	Valor referente receita de vendas e / ou serviços conforme documento fiscal 000000364 série 55 de emitido em 21/07/2022	2.231,05
21/07	00000300	Caixa	Venda de Produtos	Valor referente receita de vendas e / ou serviços conforme documento fiscal 000000294 série 1 de MUNICIPIO DE CANTANHEDE emitido em 21/07/2022 17:38:31	7.220,75
21/07	00000301	Caixa	Venda de Produtos	Valor referente receita de vendas e / ou serviços conforme documento fiscal 000000295 série 1 de MUNICIPIO DE CANTANHEDE emitido em 21/07/2022 18:15:01	6.194,21
21/07	00000302	Caixa	Venda de Produtos	Valor referente receita de vendas e / ou serviços conforme documento fiscal 000000296 série 1 de MUNICIPIO DE CANTANHEDE emitido em 21/07/2022 20:37:54	3.041,80
23/07	00000303	Compras	Fornecedores Diversos	Valor referente compra de mercadorias e / ou Materia Prima conforme documento fiscal 000084075 de MATEUS SUPERMERCADOS S.A. - S. DA ILHA emitido em 23/07/2022 11:49:07	1.459,00
28/07	00000304	Caixa	Venda de Produtos	Valor referente receita de vendas e / ou serviços conforme documento fiscal 000000297 série 1 de MUNICIPIO DE ANAJATUBA emitido em 28/07/2022 16:58:57	8.640,00
SUBTOTAL LANÇAMENTOS :		306	SUBTOTAL :		4.048.061,73

18/05/2023

## DIARIO DO MES DE JANEIRO A DEZEMBRO DE 2022

MATÕES DO NORTE / MA Pão: 0018

15:34:17

J MARINHÓ CORDEIRO LTDA

CNPJ 18.407.447/0001-45

NIRE 21600097037

PROC	2403003/2024
FLS	3032
PLA	

DIA	LANÇAMENTO	CONTA DEBITADA	CONTA CREDITADA	HISTÓRICO	VALOR LANÇAMENTO
26/07	00000305	Caixa	Venda de Produtos	Valor referente receita de vendas e / ou serviços conforme documento fiscal 000000298 série 1 de MUNICIPIO DE ANAJATUBA emitido em 26/07/2022 17:05:43	2.160,00
26/07	00000306	Caixa	Venda de Produtos	Valor referente receita de vendas e / ou serviços conforme documento fiscal 000000299 série 1 de MUNICIPIO DE ANAJATUBA emitido em 26/07/2022 17:14:16	11.656,14
28/07	00000307	Impostos e Taxas Federais	Simplex Nacional	Valor referente Simplex Nacional mês 06/2022	51.023,76
29/07	00000308	Compras	Fornecedores Diversos	Valor referente compra de mercadorias e / ou Materia Prima conforme documento fiscal 000020101 de MATEUS SUPERMERCADOS S.A. - SANTA INES emitido em 29/07/2022 16:15:01	2.098,00
29/07	00000309	Compras	Fornecedores Diversos	Valor referente compra de mercadorias e / ou Materia Prima conforme documento fiscal 000079736 de MATEUS SUPERMERCADOS S.A. - SANTA INES emitido em 29/07/2022 16:26:23	2.098,00
03/08	00000310	Compras	Fornecedores Diversos	Valor referente compra de mercadorias e / ou Materia Prima conforme documento fiscal 000084450 de MATEUS SUPERMERCADOS S.A. - S. DA ILHA emitido em 03/08/2022 12:21:29	5.290,00
03/08	00000311	Compras	Fornecedores Diversos	Valor referente compra de mercadorias e / ou Materia Prima conforme documento fiscal 000084451 de MATEUS SUPERMERCADOS S.A. - S. DA ILHA emitido em 03/08/2022 12:22:12	5.284,00
04/08	00000312	Compras	Fornecedores Diversos	Valor referente compra de mercadorias e / ou Materia Prima conforme documento fiscal 000009877 de GLOBO CALCADOS EIRELI emitido em 04/08/2022 09:02:55	1.570,80
04/08	00000313	Caixa	Venda de Serviços	Valor referente receita de vendas e / ou serviços conforme documento fiscal 000000365 série 55 de emitido em 04/08/2022	8.873,50
04/08	00000314	Caixa	Venda de Serviços	Valor referente receita de vendas e / ou serviços conforme documento fiscal 000000366 série 55 de emitido em 04/08/2022	4.948,67
04/08	00000315	Caixa	Venda de Produtos	Valor referente receita de vendas e / ou serviços conforme documento fiscal 000000300 série 1 de FUNDO MUNICIPAL DE SAUDE DE VITORIA DO MEARIM emitido em 04/08/2022 11:33:32	715,45
04/08	00000316	Caixa	Venda de Produtos	Valor referente receita de vendas e / ou serviços conforme documento fiscal 000000301 série 1 de SECRETARIA MUNICIPAL DE EDUCACAO DE VITORIA DO MEARIM emitido em 04/08/2022 11:54:14	1.765,52
05/08	00000317	Caixa	Venda de Serviços	Valor referente receita de vendas e / ou serviços conforme documento fiscal 000000367 série 55 de emitido em 05/08/2022	3.145,15
05/08	00000318	Caixa	Venda de Serviços	Valor referente receita de vendas e / ou serviços conforme documento fiscal 000000368 série 55 de emitido em 05/08/2022	16.181,87
05/08	00000319	Caixa	Venda de Serviços	Valor referente receita de vendas e / ou serviços conforme documento fiscal 000000369 série 55 de emitido em 05/08/2022	1.243,68
05/08	00000320	Caixa	Venda de Serviços	Valor referente receita de vendas e / ou serviços conforme documento fiscal 000000370 série 55 de emitido em 05/08/2022	1.230,25
05/08	00000321	Caixa	Venda de Serviços	Valor referente receita de vendas e / ou serviços conforme documento fiscal 000000371 série 55 de emitido em 05/08/2022	1.321,94
05/08	00000322	Caixa	Venda de Serviços	Valor referente receita de vendas e / ou serviços conforme documento fiscal 000000372 série 55 de emitido em 05/08/2022	1.144,58
05/08	00000323	Caixa	Venda de Serviços	Valor referente receita de vendas e / ou serviços conforme documento fiscal 000000373 série 55 de emitido em 05/08/2022	12.200,18
05/08	00000324	Caixa	Venda de Produtos	Valor referente receita de vendas e / ou serviços conforme documento fiscal 000000302 série 1 de MUNICIPIO DE ANAJATUBA emitido em 05/08/2022 09:45:13	7.801,50
08/08	00000325	Caixa	Venda de Produtos	Valor referente receita de vendas e / ou serviços conforme documento fiscal 000000303 série 1 de MUNICIPIO DE SAO JOAO BATISTA emitido em 08/08/2022 15:40:33	16.550,00

SUBTOTAL LANÇAMENTOS : 326

SUBTOTAL : 4.212.074,72

18/05/2023

DIÁRIO DO MES DE JANEIRO À DEZEMBRO DE 2022 MATÕES DO NORTE / MPão: 0019

15:34:17

J MARINHO CORDEIRO LTDA

CNPJ 18.407.447/0001-45

NIRE 21600097037

 PROC. 2403003/2024  
 FLS 3033  
 RUB.

DIA	LANÇAMENTO	CONTA DEBITADA	CONTA CREDITADA	HISTÓRICO	VALOR LANÇAMENTO
08/08	00000326	Caixa	Venda de Produtos	Valor referente receita de vendas e / ou serviços conforme documento fiscal 00000304 série 1 de FUNDO MUNICIPAL DE ASSISTENCIA SOCIAL DE SAO JOAO BATISTA emitido em 08/08/2022 15:45:44	7.100,00
08/08	00000327	Caixa	Venda de Produtos	Valor referente receita de vendas e / ou serviços conforme documento fiscal 00000305 série 1 de FUNDO MUNICIPAL DE SAUDE DE SAO JOAO BATISTA emitido em 08/08/2022 15:50:01	11.730,00
08/08	00000328	Caixa	Venda de Produtos	Valor referente receita de vendas e / ou serviços conforme documento fiscal 00000306 série 1 de MUNICIPIO DE SAO JOAO BATISTA emitido em 08/08/2022 15:51:59	3.290,00
08/08	00000329	Caixa	Venda de Produtos	Valor referente receita de vendas e / ou serviços conforme documento fiscal 00000307 série 1 de MUNICIPIO DE SAO JOAO BATISTA emitido em 08/08/2022 15:53:52	2.160,00
08/08	00000330	Caixa	Venda de Produtos	Valor referente receita de vendas e / ou serviços conforme documento fiscal 00000308 série 1 de MUNICIPIO DE SAO JOAO BATISTA emitido em 08/08/2022 15:56:46	13.370,00
09/08	00000331	Compras	Fornecedores Diversos	Valor referente compra de mercadorias e / ou Materia Prima conforme documento fiscal 00000005 de F L CALCADOS EIRELI emitido em 09/08/2022 08:44:15	6.401,00
10/08	00000332	Caixa	Venda de Produtos	Valor referente receita de vendas e / ou serviços conforme documento fiscal 00000309 série 1 de MUNICIPIO DE ANAJATUBA emitido em 10/08/2022 16:16:13	5.450,00
10/08	00000333	Caixa	Venda de Produtos	Valor referente receita de vendas e / ou serviços conforme documento fiscal 00000310 série 1 de MUNICIPIO DE ANAJATUBA emitido em 10/08/2022 16:21:49	11.420,00
10/08	00000334	Caixa	Venda de Produtos	Valor referente receita de vendas e / ou serviços conforme documento fiscal 00000311 série 1 de MUNICIPIO DE CANTANHEDE emitido em 10/08/2022 16:48:02	19.032,03
11/08	00000335	Compras	Fornecedores Diversos	Valor referente compra de mercadorias e / ou Materia Prima conforme documento fiscal 000020464 de MATEUS SUPERMERCADOS S.A. - SANTA INES emitido em 11/08/2022 15:30:50	7.456,00
11/08	00000336	Compras	Fornecedores Diversos	Valor referente compra de mercadorias e / ou Materia Prima conforme documento fiscal 000080085 de MATEUS SUPERMERCADOS S.A. - SANTA INES emitido em 11/08/2022 15:32:34	7.456,00
11/08	00000337	Compras	Fornecedores Diversos	Valor referente compra de mercadorias e / ou Materia Prima conforme documento fiscal 000080086 de MATEUS SUPERMERCADOS S.A. - SANTA INES emitido em 11/08/2022 15:33:15	7.787,00
11/08	00000338	Compras	Fornecedores Diversos	Valor referente compra de mercadorias e / ou Materia Prima conforme documento fiscal 000020465 de MATEUS SUPERMERCADOS S.A. - SANTA INES emitido em 11/08/2022 15:33:25	7.787,00
11/08	00000339	Caixa	Venda de Produtos	Valor referente receita de vendas e / ou serviços conforme documento fiscal 00000312 série 1 de MUNICIPIO DE ANAJATUBA emitido em 11/08/2022 08:49:59	16.140,00
12/08	00000340	Compras	Fornecedores Diversos	Valor referente compra de mercadorias e / ou Materia Prima conforme documento fiscal 000040544 de MATEUS SUPERMERCADOS S.A. - S. DA ILHA emitido em 12/08/2022 18:51:39	12.080,00
12/08	00000341	Compras	Fornecedores Diversos	Valor referente compra de mercadorias e / ou Materia Prima conforme documento fiscal 000084852 de MATEUS SUPERMERCADOS S.A. - S. DA ILHA emitido em 12/08/2022 18:53:28	12.080,00
13/08	00000342	Compras	Fornecedores Diversos	Valor referente compra de mercadorias e / ou Materia Prima conforme documento fiscal 000012789 de CIL COMERCIO DE INFORMATICA LTDA emitido em 13/08/2022 19:20:47	939,00

SUBTOTAL LANÇAMENTOS :

343

SUBTOTAL :

4.367.627,66

18/05/2023

## DIÁRIO DO MES DE JANEIRO A DEZEMBRO DE 2022

15:34:17

J MARINHO CORDEIRO LTDA

CNPJ 18.407.447/0001-45

NIRE 21600097037

MATÕES DO NORTE, MA	Pag.: 0020
PROC. 2103003/2024	
FLS. 3034	
PLS.	

DIA	LANÇAMENTO	CONTA DEBITADA	CONTA CREDITADA	HISTÓRICO	VALOR LANÇAMENTO
13/08	00000343	Compras	Fornecedores Diversos	Valor referente compra de mercadorias e / ou Materia Prima conforme documento fiscal 000049925 de SBF COMERCIO DE PRODUTOS ESPORTIVOS S.A. emitido em 13/08/2022 19:41:49	849,90
15/08	00000344	Caixa	Venda de Produtos	Valor referente receita de vendas e / ou serviços conforme documento fiscal 000000313 série 1 de MUNICIPIO DE CANTANHEDE emitido em 16/08/2022 16:35:48	41.150,00
17/08	00000345	Compras	Fornecedores Diversos	Valor referente compra de mercadorias e / ou Materia Prima conforme documento fiscal 000020532 de MATEUS SUPERMERCADOS S.A. - SANTA INES emitido em 17/08/2022 16:08:18	13.120,00
17/08	00000346	Compras	Fornecedores Diversos	Valor referente compra de mercadorias e / ou Materia Prima conforme documento fiscal 000060236 de MATEUS SUPERMERCADOS S.A. - SANTA INES emitido em 17/08/2022 16:18:21	13.120,00
17/08	00000347	Caixa	Venda de Produtos	Valor referente receita de vendas e / ou serviços conforme documento fiscal 000000314 série 1 de MUNICIPIO DE CANTANHEDE emitido em 17/08/2022 11:12:47	11.520,00
18/08	00000348	Compras	Fornecedores Diversos	Valor referente compra de mercadorias e / ou Materia Prima conforme documento fiscal 000085049 de MATEUS SUPERMERCADOS S.A. - S. DA ILHA emitido em 19/08/2022 14:15:49	10.714,00
23/08	00000349	Compras	Fornecedores Diversos	Valor referente compra de mercadorias e / ou Materia Prima conforme documento fiscal 000000104 de L O DOS SANTOS emitido em 23/08/2022 10:42:00	1.200,00
23/08	00000350	Compras	Fornecedores Diversos	Valor referente compra de mercadorias e / ou Materia Prima conforme documento fiscal 000020531 de MATEUS SUPERMERCADOS S.A. - SANTA INES emitido em 23/08/2022 11:43:03	4.547,00
23/08	00000351	Compras	Fornecedores Diversos	Valor referente compra de mercadorias e / ou Materia Prima conforme documento fiscal 000080397 de MATEUS SUPERMERCADOS S.A. - SANTA INES emitido em 23/08/2022 11:45:32	4.547,00
23/08	00000352	Compras	Fornecedores Diversos	Valor referente compra de mercadorias e / ou Materia Prima conforme documento fiscal 000001638 de ARAMOVEIS INFROMATICA LTDA emitido em 23/08/2022 12:52:00	7.400,00
23/08	00000353	Compras	Fornecedores Diversos	Valor referente compra de mercadorias e / ou Materia Prima conforme documento fiscal 000080406 de MATEUS SUPERMERCADOS S.A. - SANTA INES emitido em 23/08/2022 17:24:30	659,00
25/08	00000354	Compras	Fornecedores Diversos	Valor referente compra de mercadorias e / ou Materia Prima conforme documento fiscal 000035955 de DIVERPLAS INDUSTRIA E COMERCIO LTDA emitido em 24/08/2022 10:14:51	12.333,56
25/08	00000355	Caixa	Venda de Produtos	Valor referente receita de vendas e / ou serviços conforme documento fiscal 000000315 série 1 de FUNDO MUNICIPAL DE SAUDE DE ANAJATUBA emitido em 25/08/2022 15:28:14	27.970,00
26/08	00000356	Compras	Fornecedores Diversos	Valor referente compra de mercadorias e / ou Materia Prima conforme documento fiscal 000085262 de MATEUS SUPERMERCADOS S.A. - S. DA ILHA emitido em 26/08/2022 11:31:45	1.658,00
26/08	00000357	Impostos e Taxas Federais	Simplex Nacional	Valor referente Simplex Nacional mês 07/2022	28.515,37
29/08	00000358	Compras	Fornecedores Diversos	Valor referente compra de mercadorias e / ou Materia Prima conforme documento fiscal 000001645 de ARAMOVEIS INFROMATICA LTDA emitido em 29/08/2022 11:03:00	7.150,00
29/08	00000359	Compras	Fornecedores Diversos	Valor referente compra de mercadorias e / ou Materia Prima conforme documento fiscal 000000126 de L O DOS SANTOS emitido em 29/08/2022 15:35:00	800,00
29/08	00000360	Compras	Fornecedores Diversos	Valor referente compra de mercadorias e / ou Materia Prima conforme documento fiscal 000015222 de ELETRO MATEUS S.A. - VIANA emitido em 29/08/2022 16:59:17	12.647,00

SUBTOTAL LANÇAMENTOS : 361

SUBTOTAL :

4.669.225,48



18/05/2023

## DIÁRIO DO MES DE JANEIRO A DEZEMBRO DE 2022

MATÕES DO NORTE/MA	Pág. 0021
PROC. 210.3003/2022	
FLS. 3035	
RUB.	

15:34:17

J MARINHO CORDEIRO LTDA

CNPJ 16.407.447/0001-45

NIRE 21600097037

DIA	LANÇAMENTO	CONTA DEBITADA	CONTA CREDITADA	HISTÓRICO	VALOR LANÇAMENTO
29/08	00000361	Compras	Fornecedores Diversos	Valor referente compra de mercadorias e / ou Materia Prima conforme documento fiscal 000019795 de ELETRO MATEUS S.A. - VIANA emitido em 29/08/2022 17:07:31	12.847,00
30/08	00000362	Compras	Fornecedores Diversos	Valor referente compra de mercadorias e / ou Materia Prima conforme documento fiscal 000783831 de J. GONCALVES DOS SANTOS FILHO E CIA LTDA emitido em 30/08/2022 14:18:28	869,21
30/08	00000363	Caixa	Venda de Produtos	Valor referente receita de vendas e / ou serviços conforme documento fiscal 000000316 série 1 de MUNICIPIO DE ANAJATUBA emitido em 30/08/2022 11:22:34	7.999,59
31/08	00000364	Compras	Fornecedores Diversos	Valor referente compra de mercadorias e / ou Materia Prima conforme documento fiscal 000020696 de MATEUS SUPERMERCADOS S.A. - SANTA INES emitido em 31/08/2022 15:31:46	8.794,00
31/08	00000365	Compras	Fornecedores Diversos	Valor referente compra de mercadorias e / ou Materia Prima conforme documento fiscal 000020697 de MATEUS SUPERMERCADOS S.A. - SANTA INES emitido em 31/08/2022 15:33:52	9.995,00
31/08	00000366	Compras	Fornecedores Diversos	Valor referente compra de mercadorias e / ou Materia Prima conforme documento fiscal 000020698 de MATEUS SUPERMERCADOS S.A. - SANTA INES emitido em 31/08/2022 15:37:50	1.318,00
31/08	00000367	Compras	Fornecedores Diversos	Valor referente compra de mercadorias e / ou Materia Prima conforme documento fiscal 000080609 de MATEUS SUPERMERCADOS S.A. - SANTA INES emitido em 31/08/2022 15:38:12	9.995,00
31/08	00000368	Compras	Fornecedores Diversos	Valor referente compra de mercadorias e / ou Materia Prima conforme documento fiscal 000080610 de MATEUS SUPERMERCADOS S.A. - SANTA INES emitido em 31/08/2022 15:42:14	8.794,00
31/08	00000369	Compras	Fornecedores Diversos	Valor referente compra de mercadorias e / ou Materia Prima conforme documento fiscal 000001851 de ARAMOVEIS INFROMATICA LTDA emitido em 31/08/2022 16:42:00	1.900,00
31/08	00000370	Compras	Fornecedores Diversos	Valor referente compra de mercadorias e / ou Materia Prima conforme documento fiscal 000000131 de L O DOS SANTOS emitido em 31/08/2022 16:47:00	1.200,00
31/08	00000371	Caixa	Venda de Serviços	Valor referente receita de vendas e / ou serviços conforme documento fiscal 000000374 série 55 de emitido em 31/08/2022	24.189,27
01/09	00000372	Compras	Fornecedores Diversos	Valor referente compra de mercadorias e / ou Materia Prima conforme documento fiscal 001586227 de COMERCIAL ROFE LTDA emitido em 01/09/2022 03:24:00	503,10
01/09	00000373	Compras	Fornecedores Diversos	Valor referente compra de mercadorias e / ou Materia Prima conforme documento fiscal 000080662 de MATEUS SUPERMERCADOS S.A. - SANTA INES emitido em 01/09/2022 14:59:47	1.318,00
02/09	00000374	Compras	Fornecedores Diversos	Valor referente compra de mercadorias e / ou Materia Prima conforme documento fiscal 000000975 de MIX MUSICAL LTDA emitido em 02/09/2022 12:47:51	490,00
02/09	00000375	Compras	Fornecedores Diversos	Valor referente compra de mercadorias e / ou Materia Prima conforme documento fiscal 000005751 de 100 DECIBEIS COMERCIO DE ELETROELETRONICOS LTDA emitido em 02/09/2022 14:14:40	190,00
02/09	00000376	Compras	Fornecedores Diversos	Valor referente compra de mercadorias e / ou Materia Prima conforme documento fiscal 000090036 de COLONIAL DE INSTRUMENTOS LTDA - EPP emitido em 02/09/2022 14:19:05	230,00
02/09	00000377	Compras	Fornecedores Diversos	Valor referente compra de mercadorias e / ou Materia Prima conforme documento fiscal 000006750 de COMERCIAL DE ELETRONICA LTDA - ME emitido em 02/09/2022 14:36:47	1.885,00
02/09	00000378	Compras	Fornecedores Diversos	Valor referente compra de mercadorias e / ou Materia Prima conforme documento fiscal 000000976 de MIX MUSICAL LTDA emitido em 02/09/2022 15:07:03	92,00

SUBTOTAL LANÇAMENTOS : 379

SUBTOTAL : 4.648.072,88

18/05/2023

## DIÁRIO DO MÊS DE JANEIRO A DEZEMBRO DE 2022

MATUES DO MONTE F.M.A.	Pág.: 0022
PROC. 2403003/2022	
FLS. 3036	
RUB. J	

15:34:17

J MARINHO CORDEIRO LTDA

CNPJ 18.407.447/0001-45

NIRE 21600097037

DIA	LANÇAMENTO	CONTA DEBITADA	CONTA CREDITADA	HISTÓRICO	VALOR LANÇAMENTO
02/09	00000379	Compras	Fornecedores Diversos	Valor referente compra de mercadorias e / ou Materia Prima conforme documento fiscal 000002095 de ARTIGOS DE TAPECARIA MARANHAO LTDA emitido em 02/09/2022 17:20:26	295,20
02/09	00000380	Caixa	Venda de Produtos	Valor referente receita de vendas e / ou serviços conforme documento fiscal 000000317 série 1 de MUNICIPIO DE CANTANHEDE emitido em 02/09/2022 16:39:37	1.961,20
02/09	00000381	Caixa	Venda de Produtos	Valor referente receita de vendas e / ou serviços conforme documento fiscal 000000318 série 1 de MUNICIPIO DE CANTANHEDE emitido em 02/09/2022 16:47:16	4.100,59
05/09	00000382	Caixa	Venda de Produtos	Valor referente receita de vendas e / ou serviços conforme documento fiscal 000000319 série 1 de MUNICIPIO DE ANAJATUBA emitido em 05/09/2022 15:45:41	9.279,33
06/09	00000383	Caixa	Venda de Serviços	Valor referente receita de vendas e / ou serviços conforme documento fiscal 000000375 série 55 de emitido em 06/09/2022	3.511,62
06/09	00000384	Caixa	Venda de Serviços	Valor referente receita de vendas e / ou serviços conforme documento fiscal 000000376 série 55 de emitido em 06/09/2022	12.752,87
06/09	00000385	Caixa	Venda de Serviços	Valor referente receita de vendas e / ou serviços conforme documento fiscal 000000377 série 55 de emitido em 06/09/2022	1.346,32
06/09	00000386	Caixa	Venda de Serviços	Valor referente receita de vendas e / ou serviços conforme documento fiscal 000000378 série 55 de emitido em 06/09/2022	1.436,44
06/09	00000387	Caixa	Venda de Serviços	Valor referente receita de vendas e / ou serviços conforme documento fiscal 000000379 série 55 de emitido em 06/09/2022	1.406,60
06/09	00000388	Caixa	Venda de Serviços	Valor referente receita de vendas e / ou serviços conforme documento fiscal 000000380 série 55 de emitido em 06/09/2022	1.312,99
06/09	00000389	Caixa	Venda de Serviços	Valor referente receita de vendas e / ou serviços conforme documento fiscal 000000382 série 55 de emitido em 06/09/2022	6.616,23
06/09	00000390	Caixa	Venda de Produtos	Valor referente receita de vendas e / ou serviços conforme documento fiscal 000000320 série 1 de MUNICIPIO DE CANTANHEDE emitido em 06/09/2022 16:47:34	2.938,35
09/09	00000391	Caixa	Venda de Serviços	Valor referente receita de vendas e / ou serviços conforme documento fiscal 000000383 série 55 de emitido em 09/09/2022	2.926,22
09/09	00000392	Caixa	Venda de Serviços	Valor referente receita de vendas e / ou serviços conforme documento fiscal 000000384 série 55 de emitido em 09/09/2022	4.233,79
09/09	00000393	Caixa	Venda de Serviços	Valor referente receita de vendas e / ou serviços conforme documento fiscal 000000385 série 55 de emitido em 09/09/2022	5.921,91
09/09	00000394	Caixa	Venda de Serviços	Valor referente receita de vendas e / ou serviços conforme documento fiscal 000000386 série 55 de emitido em 09/09/2022	6.641,46
09/09	00000395	Caixa	Venda de Produtos	Valor referente receita de vendas e / ou serviços conforme documento fiscal 000000321 série 1 de MUNICIPIO DE CANTANHEDE emitido em 09/09/2022 09:58:42	6.119,06
09/09	00000396	Caixa	Venda de Produtos	Valor referente receita de vendas e / ou serviços conforme documento fiscal 000000322 série 1 de MUNICIPIO DE CANTANHEDE emitido em 09/09/2022 14:07:36	8.509,31
09/09	00000397	Caixa	Venda de Produtos	Valor referente receita de vendas e / ou serviços conforme documento fiscal 000000323 série 1 de MUNICIPIO DE CANTANHEDE emitido em 09/09/2022 14:08:42	2.836,94
09/09	00000398	Caixa	Venda de Produtos	Valor referente receita de vendas e / ou serviços conforme documento fiscal 000000324 série 1 de FUNDO MUNICIPAL DE SAUDE DE SAO JOAO BATISTA emitido em 09/09/2022 15:14:09	10.900,00
09/09	00000399	Caixa	Venda de Produtos	Valor referente receita de vendas e / ou serviços conforme documento fiscal 000000325 série 1 de MUNICIPIO DE SAO JOAO BATISTA emitido em 09/09/2022 15:30:42	2.470,00
09/09	00000400	Caixa	Venda de Produtos	Valor referente receita de vendas e / ou serviços conforme documento fiscal 000000326 série 1 de MUNICIPIO DE SAO JOAO BATISTA emitido em 09/09/2022 15:38:14	2.470,00

SUBTOTAL LANÇAMENTOS :

401

SUBTOTAL :

4.764.699,10

18/05/2023

DIÁRIO DO MES DE JANEIRO A DEZEMBRO DE 2022

MATÕES DO NORTE MA  
Pág.: 0023

15:34:18

J MARINHO CORDEIRO LTDA

CNPJ 18.407.447/0001-45

NIRE 21600097037

PROC. 2403003/2024  
FLS. 3037  
RUB. 0

DIA	LANÇAMENTO	CONTA DEBITADA	CONTA CREDITADA	HISTÓRICO	VALOR LANÇAMENTO
09/09	00000401	Caixa	Venda de Produtos	Valor referente receita de vendas e / ou serviços conforme documento fiscal 000000328 série 1 de MUNICIPIO DE SAO JOAO BATISTA emitido em 09/09/2022 15:46:53	11.920,00
09/09	00000402	Caixa	Venda de Produtos	Valor referente receita de vendas e / ou serviços conforme documento fiscal 000000329 série 1 de MUNICIPIO DE SAO JOAO BATISTA emitido em 09/09/2022 15:54:10	16.970,00
09/09	00000403	Caixa	Venda de Produtos	Valor referente receita de vendas e / ou serviços conforme documento fiscal 000000330 série 1 de FUNDO MUNICIPAL DE ASSISTENCIA SOCIAL DE SAO JOAO BATISTA emitido em 09/09/2022 16:01:49	7.610,00
13/09	00000404	Compras	Fornecedores Diversos	Valor referente compra de mercadorias e / ou Materia Prima conforme documento fiscal 000020623 de MATEUS SUPERMERCADOS S.A. - SANTA INES emitido em 13/09/2022 15:22:37	8.924,00
13/09	00000405	Compras	Fornecedores Diversos	Valor referente compra de mercadorias e / ou Materia Prima conforme documento fiscal 000081004 de MATEUS SUPERMERCADOS S.A. - SANTA INES emitido em 13/09/2022 16:30:09	8.924,00
14/09	00000406	Compras	Fornecedores Diversos	Valor referente compra de mercadorias e / ou Materia Prima conforme documento fiscal 000000969 de G. S. FERNANDES - ME emitido em 14/09/2022 11:47:36	2.636,50
14/09	00000407	Compras	Fornecedores Diversos	Valor referente compra de mercadorias e / ou Materia Prima conforme documento fiscal 000015526 de ELETRO MATEUS S.A. - VIANA emitido em 14/09/2022 16:40:54	3.286,05
15/09	00000408	Compras	Fornecedores Diversos	Valor referente compra de mercadorias e / ou Materia Prima conforme documento fiscal 001592071 de COMERCIAL ROFE LTDA emitido em 15/09/2022 05:44:00	1.803,72
15/09	00000409	Compras	Fornecedores Diversos	Valor referente compra de mercadorias e / ou Materia Prima conforme documento fiscal 000044435 de BRINQUEDOS DIVPLAST LTDA ME emitido em 15/09/2022 10:13:27	4.988,96
15/09	00000410	Compras	Fornecedores Diversos	Valor referente compra de mercadorias e / ou Materia Prima conforme documento fiscal 000020229 de ELETRO MATEUS S.A. - VIANA emitido em 15/09/2022 16:04:12	3.286,05
20/09	00000411	Compras	Fornecedores Diversos	Valor referente compra de mercadorias e / ou Materia Prima conforme documento fiscal 000041624 de MATEUS SUPERMERCADOS S.A. - S. DA ILHA emitido em 20/09/2022 20:15:39	4.877,00
20/09	00000412	Compras	Fornecedores Diversos	Valor referente compra de mercadorias e / ou Materia Prima conforme documento fiscal 000086151 de MATEUS SUPERMERCADOS S.A. - S. DA ILHA emitido em 20/09/2022 20:21:06	4.877,00
21/09	00000413	Caixa	Venda de Produtos	Valor referente receita de vendas e / ou serviços conforme documento fiscal 000000327 série 1 de MUNICIPIO DE CANTANHEDE emitido em 21/09/2022 10:40:00	85.941,75
27/09	00000414	Caixa	Venda de Serviços	Valor referente receita de vendas e / ou serviços conforme documento fiscal 000000387 série 55 de emitido em 27/09/2022	250.000,00
28/09	00000415	Compras	Fornecedores Diversos	Valor referente compra de mercadorias e / ou Materia Prima conforme documento fiscal 000020454 de ELETRO MATEUS S.A. - VIANA emitido em 28/09/2022 17:29:01	725,00
28/09	00000416	Caixa	Venda de Serviços	Valor referente receita de vendas e / ou serviços conforme documento fiscal 000000388 série 55 de emitido em 28/09/2022	2.468,60
28/09	00000417	Caixa	Venda de Serviços	Valor referente receita de vendas e / ou serviços conforme documento fiscal 000000389 série 55 de emitido em 28/09/2022	2.656,01
28/09	00000418	Caixa	Venda de Serviços	Valor referente receita de vendas e / ou serviços conforme documento fiscal 000000390 série 55 de emitido em 28/09/2022	2.359,76
28/09	00000419	Caixa	Venda de Produtos	Valor referente receita de vendas e / ou serviços conforme documento fiscal 000000331 série 1 de MUNICIPIO DE CANTANHEDE emitido em 28/09/2022 09:01:29	7.610,00
28/09	00000420	Caixa	Venda de Produtos	Valor referente receita de vendas e / ou serviços conforme documento fiscal 000000332 série 1 de MUNICIPIO DE CANTANHEDE emitido em 28/09/2022 09:41:02	7.100,00
SUBTOTAL LANÇAMENTOS :		421	SUBTOTAL :		6.180.383,70

18/05/2023

## DIÁRIO DO MES DE JANEIRO A DEZEMBRO DE 2022

15:34:18

J MARINHO CORDEIRO LTDA

CNPJ 18.407.447/0001-45

NIRE 21600097037

MATOES DO NORTE / MA	
PROG. 2103003	Pág.: 0024 / 202 4
FLS. 3038	
RUB. 1	

DIA	LANÇAMENTO	CONTA DEBITADA	CONTA CREDITADA	HISTÓRICO	VALOR LANÇAMENTO
28/09	00000421	Caixa	Venda de Produtos	Valor referente receita de vendas e / ou serviços conforme documento fiscal 00000333 série 1 de MUNICIPIO DE CANTANHEDE emitido em 28/09/2022 10:00:36	8.640,00
28/09	00000422	Impostos e Taxas Federais	Simplex Nacional	Valor referente Simplex Nacional mês 08/2022	30.455,09
30/09	00000423	Compras	Fornecedores Diversos	Valor referente compra de mercadorias e / ou Materia Prima conforme documento fiscal 000015801 de ELETRO MATEUS S.A. - VIANA emitido em 30/09/2022 11:00:43	2.699,00
30/09	00000424	Compras	Fornecedores Diversos	Valor referente compra de mercadorias e / ou Materia Prima conforme documento fiscal 001601084 de COMERCIAL ROFE LTDA emitido em 30/09/2022 22:08:00	3.750,00
30/09	00000425	Caixa	Venda de Serviços	Valor referente receita de vendas e / ou serviços conforme documento fiscal 00000391 série 55 de emitido em 30/09/2022	2.795,90
01/10	00000426	Caixa	Venda de Serviços	Valor referente receita de vendas e / ou serviços conforme documento fiscal 00000392 série 55 de emitido em 01/10/2022	2.322,90
01/10	00000427	Caixa	Venda de Serviços	Valor referente receita de vendas e / ou serviços conforme documento fiscal 00000393 série 55 de emitido em 01/10/2022	1.316,94
03/10	00000428	Compras	Fornecedores Diversos	Valor referente compra de mercadorias e / ou Materia Prima conforme documento fiscal 000000712 de JNR COMERCIO LTDA emitido em 03/10/2022 19:12:25	12.079,34
07/10	00000429	Caixa	Venda de Produtos	Valor referente receita de vendas e / ou serviços conforme documento fiscal 00000334 série 1 de FUNDO MUNICIPAL DE SAUDE DE SAO JOAO BATISTA emitido em 07/10/2022 08:41:32	9.870,00
07/10	00000430	Caixa	Venda de Produtos	Valor referente receita de vendas e / ou serviços conforme documento fiscal 00000335 série 1 de FUNDO MUNICIPAL DE ASSISTENCIA SOCIAL DE SAO JOAO BATISTA emitido em 07/10/2022 08:56:39	8.230,00
07/10	00000431	Caixa	Venda de Produtos	Valor referente receita de vendas e / ou serviços conforme documento fiscal 00000336 série 1 de MUNICIPIO DE SAO JOAO BATISTA emitido em 07/10/2022 09:09:39	13.370,00
07/10	00000432	Caixa	Venda de Produtos	Valor referente receita de vendas e / ou serviços conforme documento fiscal 00000338 série 1 de MUNICIPIO DE SAO JOAO BATISTA emitido em 07/10/2022 09:44:39	3.290,00
07/10	00000433	Caixa	Venda de Produtos	Valor referente receita de vendas e / ou serviços conforme documento fiscal 00000339 série 1 de MUNICIPIO DE SAO JOAO BATISTA emitido em 07/10/2022 09:54:40	5.450,00
07/10	00000434	Caixa	Venda de Produtos	Valor referente receita de vendas e / ou serviços conforme documento fiscal 00000340 série 1 de FUNDO MUNICIPAL DE SAUDE DE SAO JOAO BATISTA emitido em 07/10/2022 10:04:03	8.580,00
10/10	00000435	Caixa	Venda de Serviços	Valor referente receita de vendas e / ou serviços conforme documento fiscal 00000394 série 55 de emitido em 10/10/2022	2.203,37
10/10	00000436	Caixa	Venda de Serviços	Valor referente receita de vendas e / ou serviços conforme documento fiscal 00000395 série 55 de emitido em 10/10/2022	2.113,49
10/10	00000437	Caixa	Venda de Serviços	Valor referente receita de vendas e / ou serviços conforme documento fiscal 00000396 série 55 de emitido em 10/10/2022	5.706,98
10/10	00000438	Caixa	Venda de Serviços	Valor referente receita de vendas e / ou serviços conforme documento fiscal 00000397 série 55 de emitido em 10/10/2022	5.497,06
10/10	00000439	Caixa	Venda de Serviços	Valor referente receita de vendas e / ou serviços conforme documento fiscal 00000398 série 55 de emitido em 10/10/2022	19.972,02
10/10	00000440	Caixa	Venda de Serviços	Valor referente receita de vendas e / ou serviços conforme documento fiscal 00000399 série 55 de emitido em 10/10/2022	11.363,93
11/10	00000441	Compras	Fornecedores Diversos	Valor referente compra de mercadorias e / ou Materia Prima conforme documento fiscal 000021215 de MATEUS SUPERMERCADOS S.A. - SANTA INES emitido em 11/10/2022 21:01:57	8.900,00

SUBTOTAL LANÇAMENTOS :

442

SUBTOTAL :

8.347.260,72



18/05/2023

DIARIO DO MES DE JANEIRO A DEZEMBRO DE 2022 MATOES DO NORTE / M.º: 0025

15:34:18

J MARINHO CORDEIRO LTDA

CNPJ 18.407.447/0001-45

NIRE 21600097037

 PROC. 2103003/2024  
 FLS. 3039  
 RUB.

DIA	LANÇAMENTO	CONTA DEBITADA	CONTA CREDITADA	HISTÓRICO	VALOR LANÇAMENTO
11/10	00000442	Compras	Fornecedores Diversos	Valor referente compra de mercadorias e / ou Materia Prima conforme documento fiscal 000081852 de MATEUS SUPERMERCADOS S.A. - SANTA INES emitido em 11/10/2022 21:11:44	8.900,00
11/10	00000443	Compras	Fornecedores Diversos	Valor referente compra de mercadorias e / ou Materia Prima conforme documento fiscal 000002672 de ELETRO MATEUS S A SANTA INES CANAA emitido em 11/10/2022 21:19:06	3.800,00
11/10	00000444	Caixa	Venda de Produtos	Valor referente receita de vendas e / ou serviços conforme documento fiscal 000000341 série 1 de MUNICIPIO DE CANTANHEDE emitido em 11/10/2022 15:40:03	28.330,00
13/10	00000445	Compras	Fornecedores Diversos	Valor referente compra de mercadorias e / ou Materia Prima conforme documento fiscal 000091411 de MATEUS SUPERMERCADOS S.A. - COHAMA emitido em 13/10/2022 08:50:23	8.101,02
13/10	00000446	Compras	Fornecedores Diversos	Valor referente compra de mercadorias e / ou Materia Prima conforme documento fiscal 002467897 de MARTINS COM SERV DISTR SA emitido em 13/10/2022 09:06:57	452,13
13/10	00000447	Compras	Fornecedores Diversos	Valor referente compra de mercadorias e / ou Materia Prima conforme documento fiscal 002468442 de MARTINS COM SERV DISTR SA emitido em 13/10/2022 09:06:57	900,69
13/10	00000448	Compras	Fornecedores Diversos	Valor referente compra de mercadorias e / ou Materia Prima conforme documento fiscal 000441772 de MATEUS SUPERMERCADOS S.A. - COHAMA emitido em 13/10/2022 09:08:08	8.101,02
13/10	00000449	Compras	Fornecedores Diversos	Valor referente compra de mercadorias e / ou Materia Prima conforme documento fiscal 000091412 de MATEUS SUPERMERCADOS S.A. - COHAMA emitido em 13/10/2022 09:24:40	3.199,00
13/10	00000450	Compras	Fornecedores Diversos	Valor referente compra de mercadorias e / ou Materia Prima conforme documento fiscal 000441773 de MATEUS SUPERMERCADOS S.A. - COHAMA emitido em 13/10/2022 09:27:40	3.199,00
13/10	00000451	Compras	Fornecedores Diversos	Valor referente compra de mercadorias e / ou Materia Prima conforme documento fiscal 000000055 de M B C S GOLVEIA emitido em 13/10/2022 11:29:00	850,00
13/10	00000452	Compras	Fornecedores Diversos	Valor referente compra de mercadorias e / ou Materia Prima conforme documento fiscal 000004705 de ELETRO MATEUS S A SANTA INES CANAA emitido em 13/10/2022 11:37:14	3.800,00
13/10	00000453	Caixa	Venda de Produtos	Valor referente receita de vendas e / ou serviços conforme documento fiscal 000000342 série 1 de MUNICIPIO DE CANTANHEDE emitido em 13/10/2022 08:45:00	1.794,77
13/10	00000454	Caixa	Venda de Produtos	Valor referente receita de vendas e / ou serviços conforme documento fiscal 000000343 série 1 de MUNICIPIO DE CANTANHEDE emitido em 13/10/2022 08:59:06	5.566,37
13/10	00000455	Caixa	Venda de Produtos	Valor referente receita de vendas e / ou serviços conforme documento fiscal 000000344 série 1 de MUNICIPIO DE CANTANHEDE emitido em 13/10/2022 09:32:15	5.170,09
13/10	00000456	Caixa	Venda de Produtos	Valor referente receita de vendas e / ou serviços conforme documento fiscal 000000345 série 1 de MUNICIPIO DE CANTANHEDE emitido em 13/10/2022 14:32:00	22.819,25
15/10	00000457	Compras	Fornecedores Diversos	Valor referente compra de mercadorias e / ou Materia Prima conforme documento fiscal 000010451 de ELETRO MATEUS S.A. - ANGELIM emitido em 15/10/2022 11:38:16	1.699,00
15/10	00000458	Compras	Fornecedores Diversos	Valor referente compra de mercadorias e / ou Materia Prima conforme documento fiscal 000059717 de ELETRO MATEUS S.A. - ANGELIM emitido em 15/10/2022 11:59:02	1.699,00
15/10	00000459	Compras	Fornecedores Diversos	Valor referente compra de mercadorias e / ou Materia Prima conforme documento fiscal 000009653 de G. S. FERNANDES - ME emitido em 15/10/2022 12:45:00	700,00
17/10	00000460	Caixa	Venda de Serviços	Valor referente receita de vendas e / ou serviços conforme documento fiscal 000000400 série 55 de emitido em 17/10/2022	10.939,48
SUBTOTAL LANÇAMENTOS :		461		SUBTOTAL :	6.463.871,64

18/05/2023

DIÁRIO DO MES DE JANEIRO A DEZEMBRO DE 2022

MATEUS DO NORTE PRIMA	
PROL	2103003/2022
FLS	3040
RUB	

15:34:18

J MARINHO CORDEIRO LTDA

CNPJ 18.407.447/0001-45

NIRE 21600097937

DIA	LANÇAMENTO	CONTA DEBITADA	CONTA CREDITADA	HISTÓRICO	VALOR LANÇAMENTO	
17/10	00000461	Caixa	Venda de Produtos	Valor referente receita de vendas e / ou serviços conforme documento fiscal 000000346 série 1 de MUNICIPIO DE SAO JOAO BATISTA emitido em 17/10/2022 12:07:12	7.100,00	
18/10	00000462	Compras	Fornecedores Diversos	Valor referente compra de mercadorias e / ou Materia Prima conforme documento fiscal 000016149 de ELETRO MATEUS S.A. - VIANA emitido em 18/10/2022 11:01:17	3.400,00	
18/10	00000463	Compras	Fornecedores Diversos	Valor referente compra de mercadorias e / ou Materia Prima conforme documento fiscal 000020781 de ELETRO MATEUS S.A. - VIANA emitido em 18/10/2022 11:41:02	3.400,00	
18/10	00000464	Caixa	Venda de Serviços	Valor referente receita de vendas e / ou serviços conforme documento fiscal 000000401 série 55 de emitido em 18/10/2022	11.767,28	
18/10	00000465	Caixa	Venda de Serviços	Valor referente receita de vendas e / ou serviços conforme documento fiscal 000000402 série 55 de emitido em 18/10/2022	1.658,44	
18/10	00000466	Caixa	Venda de Serviços	Valor referente receita de vendas e / ou serviços conforme documento fiscal 000000403 série 55 de emitido em 18/10/2022	7.741,78	
18/10	00000467	Caixa	Venda de Serviços	Valor referente receita de vendas e / ou serviços conforme documento fiscal 000000404 série 55 de emitido em 18/10/2022	8.833,50	
18/10	00000468	Caixa	Venda de Serviços	Valor referente receita de vendas e / ou serviços conforme documento fiscal 000000406 série 55 de emitido em 18/10/2022	22.106,22	
18/10	00000469	Caixa	Venda de Serviços	Valor referente receita de vendas e / ou serviços conforme documento fiscal 000000407 série 55 de emitido em 18/10/2022	5.176,05	
18/10	00000470	Caixa	Venda de Serviços	Valor referente receita de vendas e / ou serviços conforme documento fiscal 000000408 série 55 de emitido em 18/10/2022	13.888,73	
18/10	00000471	Caixa	Venda de Serviços	Valor referente receita de vendas e / ou serviços conforme documento fiscal 000000409 série 55 de emitido em 18/10/2022	18.733,94	
18/10	00000472	Caixa	Venda de Produtos	Valor referente receita de vendas e / ou serviços conforme documento fiscal 000000347 série 1 de MUNICIPIO DE ANAJATUBA emitido em 18/10/2022 10:09:11	13.654,78	
19/10	00000473	Caixa	Venda de Produtos	Valor referente receita de vendas e / ou serviços conforme documento fiscal 000000348 série 1 de MUNICIPIO DE ANAJATUBA emitido em 19/10/2022 10:37:39	6.078,48	
19/10	00000474	Caixa	Venda de Produtos	Valor referente receita de vendas e / ou serviços conforme documento fiscal 000000349 série 1 de MUNICIPIO DE ANAJATUBA emitido em 19/10/2022 10:58:35	10.580,35	
20/10	00000475	Caixa	Venda de Produtos	Valor referente receita de vendas e / ou serviços conforme documento fiscal 000000350 série 1 de MUNICIPIO DE CANTANHEDE emitido em 20/10/2022 14:42:47	21.320,00	
21/10	00000476	Caixa	Venda de Serviços	Valor referente receita de vendas e / ou serviços conforme documento fiscal 000000410 série 55 de emitido em 21/10/2022	1.200,00	
25/10	00000477	Compras	Fornecedores Diversos	Valor referente compra de mercadorias e / ou Materia Prima conforme documento fiscal 000021389 de MATEUS SUPERMERCADOS S.A. - SANTA INES emitido em 25/10/2022 18:23:51	1.998,00	
25/10	00000478	Compras	Fornecedores Diversos	Valor referente compra de mercadorias e / ou Materia Prima conforme documento fiscal 000021570 de MATEUS SUPERMERCADOS S.A. - SANTA INES emitido em 25/10/2022 18:30:01	4.198,00	
25/10	00000479	Compras	Fornecedores Diversos	Valor referente compra de mercadorias e / ou Materia Prima conforme documento fiscal 000052188 de MATEUS SUPERMERCADOS S.A. - SANTA INES emitido em 25/10/2022 18:30:22	1.999,00	
25/10	00000480	Compras	Fornecedores Diversos	Valor referente compra de mercadorias e / ou Materia Prima conforme documento fiscal 000021371 de MATEUS SUPERMERCADOS S.A. - SANTA INES emitido em 25/10/2022 18:31:39	899,00	
25/10	00000481	Compras	Fornecedores Diversos	Valor referente compra de mercadorias e / ou Materia Prima conforme documento fiscal 000082199 de MATEUS SUPERMERCADOS S.A. - SANTA INES emitido em 25/10/2022 18:35:27	4.198,00	
SUBTOTAL LANÇAMENTOS :				482	SUBTOTAL :	6.630.401,08

18/05/2023

## DIÁRIO DO MES DE JANEIRO A DEZEMBRO DE 2022

MATÕES DO NORTE / MA 0027

15:34:18

J MARINHO CORDEIRO LTDA

CNPJ 18.407.447/0001-45

NIRE 21600097037

PROC 2403003/2024

FLS 3041

DIA	LANÇAMENTO	CONTA DEBITADA	CONTA CREDITADA	HISTÓRICO	VALOR LANÇAMENTO
25/10	00000482	Compras	Fornecedores Diversos	Valor referente compra de mercadorias e / ou Materia Prima conforme documento fiscal 000082190 de MATEUS SUPERMERCADOS S.A. - SANTA INES emitido em 25/10/2022 18:38:26	899,00
27/10	00000483	Compras	Fornecedores Diversos	Valor referente compra de mercadorias e / ou Materia Prima conforme documento fiscal 001613662 de COMERCIAL ROFE LTDA emitido em 27/10/2022 01:57:00	1.771,54
28/10	00000484	Compras	Fornecedores Diversos	Valor referente compra de mercadorias e / ou Materia Prima conforme documento fiscal 000001058 de G. S. FERNANDES - ME emitido em 28/10/2022 10:51:16	6.201,50
28/10	00000485	Impostos e Taxas Federais	Simples Nacional	Valor referente Simples Nacional mês 09/2022	66.280,63
01/11	00000486	Caixa	Venda de Produtos	Valor referente receita de vendas e / ou serviços conforme documento fiscal 000000351 série 1 de FUNDO MUNICIPAL DE ASSISTENCIA SOCIAL DE SAO JOAO BATISTA emitido em 01/11/2022 10:19:47	4.630,00
01/11	00000487	Caixa	Venda de Produtos	Valor referente receita de vendas e / ou serviços conforme documento fiscal 000000352 série 1 de MUNICIPIO DE SAO JOAO BATISTA emitido em 01/11/2022 10:50:50	5.760,00
03/11	00000488	Caixa	Venda de Serviços	Valor referente receita de vendas e / ou serviços conforme documento fiscal 000000411 série 55 de emitido em 03/11/2022	3.372,68
03/11	00000489	Caixa	Venda de Serviços	Valor referente receita de vendas e / ou serviços conforme documento fiscal 000000412 série 55 de emitido em 03/11/2022	3.496,77
03/11	00000490	Caixa	Venda de Serviços	Valor referente receita de vendas e / ou serviços conforme documento fiscal 000000413 série 55 de emitido em 03/11/2022	1.755,91
04/11	00000491	Caixa	Venda de Serviços	Valor referente receita de vendas e / ou serviços conforme documento fiscal 000000414 série 55 de emitido em 04/11/2022	1.794,73
04/11	00000492	Caixa	Venda de Serviços	Valor referente receita de vendas e / ou serviços conforme documento fiscal 000000415 série 55 de emitido em 04/11/2022	6.462,31
04/11	00000493	Caixa	Venda de Serviços	Valor referente receita de vendas e / ou serviços conforme documento fiscal 000000416 série 55 de emitido em 04/11/2022	8.525,60
04/11	00000494	Caixa	Venda de Serviços	Valor referente receita de vendas e / ou serviços conforme documento fiscal 000000417 série 55 de emitido em 04/11/2022	1.811,74
07/11	00000495	Compras	Fornecedores Diversos	Valor referente compra de mercadorias e / ou Materia Prima conforme documento fiscal 000082509 de MATEUS SUPERMERCADOS S.A. - SANTA INES emitido em 07/11/2022 17:00:52	3.000,00
07/11	00000496	Caixa	Venda de Serviços	Valor referente receita de vendas e / ou serviços conforme documento fiscal 000000418 série 55 de emitido em 07/11/2022	1.163,65
07/11	00000497	Caixa	Venda de Serviços	Valor referente receita de vendas e / ou serviços conforme documento fiscal 000000419 série 55 de emitido em 07/11/2022	1.182,15
07/11	00000498	Caixa	Venda de Serviços	Valor referente receita de vendas e / ou serviços conforme documento fiscal 000000420 série 55 de emitido em 07/11/2022	2.892,15
10/11	00000499	Caixa	Venda de Produtos	Valor referente receita de vendas e / ou serviços conforme documento fiscal 000000353 série 1 de MUNICIPIO DE CANTANHEDE emitido em 10/11/2022 10:39:11	1.280,45
10/11	00000500	Caixa	Venda de Produtos	Valor referente receita de vendas e / ou serviços conforme documento fiscal 000000354 série 1 de MUNICIPIO DE CANTANHEDE emitido em 10/11/2022 14:14:53	6.778,62
10/11	00000501	Caixa	Venda de Produtos	Valor referente receita de vendas e / ou serviços conforme documento fiscal 000000355 série 1 de MUNICIPIO DE CANTANHEDE emitido em 10/11/2022 15:24:54	8.434,08
10/11	00000502	Caixa	Venda de Produtos	Valor referente receita de vendas e / ou serviços conforme documento fiscal 000000356 série 1 de MUNICIPIO DE CANTANHEDE emitido em 10/11/2022 16:08:35	2.852,22
12/11	00000503	Compras	Fornecedores Diversos	Valor referente compra de mercadorias e / ou Materia Prima conforme documento fiscal 000801891 de J. GONCALVES DOS SANTOS FILHO E CIA LTDA emitido em 12/11/2022 11:44:25	714,43

SUBTOTAL LANÇAMENTOS :

504

SUBTOTAL :

5.769.122,46

18/05/2023

## DIÁRIO DO MES DE JANEIRO A DEZEMBRO DE 2022

15:34:18

J MARINHO CORDEIRO LTDA  
CNPJ 18.407.447/0001-45  
NIRE 21600097037

MATÕES DO NORTE	Pag. 0028
PROC. 2403003/2024	
FLS. 3042	
PLD:	

DIA	LANÇAMENTO	CONTA DEBITADA	CONTA CREDITADA	HISTÓRICO	VALOR LANÇAMENTO
12/11	00000504	Compras	Fornecedores Diversos	Valor referente compra de mercadorias e / ou Matéria Prima conforme documento fiscal 000087944 de MATEUS SUPERMERCADOS S.A. - S. DA ILHA emitido em 12/11/2022 13:23:53	539,80
13/11	00000505	Compras	Fornecedores Diversos	Valor referente compra de mercadorias e / ou Matéria Prima conforme documento fiscal 000082671 de MATEUS SUPERMERCADOS S.A. - SANTA INES emitido em 13/11/2022 14:35:05	2.998,00
16/11	00000506	Compras	Fornecedores Diversos	Valor referente compra de mercadorias e / ou Matéria Prima conforme documento fiscal 000085079 de MATEUS SUPERMERCADOS S.A. - S. DA ILHA emitido em 16/11/2022 12:33:13	8.612,00
17/11	00000507	Caixa	Venda de Serviços	Valor referente receita de vendas e / ou serviços conforme documento fiscal 000000421 série 55 de emitido em 17/11/2022	3.342,02
17/11	00000508	Caixa	Venda de Produtos	Valor referente receita de vendas e / ou serviços conforme documento fiscal 000000357 série 1 de FUNDO MUNICIPAL DE SAUDE DE ARARI emitido em 17/11/2022 10:49:16	20.470,00
17/11	00000509	Caixa	Venda de Produtos	Valor referente receita de vendas e / ou serviços conforme documento fiscal 000000356 série 1 de FUNDO MUNICIPAL DE SAUDE DE ARARI emitido em 17/11/2022 11:12:21	4.630,00
17/11	00000510	Caixa	Venda de Produtos	Valor referente receita de vendas e / ou serviços conforme documento fiscal 000000359 série 1 de FUND.MANUT,DES.ENS.BASICO-FUNDEB emitido em 17/11/2022 11:28:32	24.580,00
17/11	00000511	Caixa	Venda de Produtos	Valor referente receita de vendas e / ou serviços conforme documento fiscal 000000360 série 1 de FUNDO MUNICIPAL DE ASSISTENCIA SOCIAL DE VITORIA DO MEARIM emitido em 17/11/2022 14:23:32	654,93
17/11	00000512	Caixa	Venda de Produtos	Valor referente receita de vendas e / ou serviços conforme documento fiscal 000000361 série 1 de MUNICIPIO DE ANAJATUBA emitido em 17/11/2022 15:12:49	729,10
17/11	00000513	Caixa	Venda de Produtos	Valor referente receita de vendas e / ou serviços conforme documento fiscal 000000363 série 1 de MUNICIPIO DE ANAJATUBA emitido em 17/11/2022 16:44:43	7.696,42
18/11	00000514	Caixa	Venda de Serviços	Valor referente receita de vendas e / ou serviços conforme documento fiscal 000000422 série 55 de emitido em 18/11/2022	6.744,79
18/11	00000515	Caixa	Venda de Serviços	Valor referente receita de vendas e / ou serviços conforme documento fiscal 000000423 série 55 de emitido em 18/11/2022	20.098,52
18/11	00000516	Caixa	Venda de Produtos	Valor referente receita de vendas e / ou serviços conforme documento fiscal 000000362 série 1 de MUNICIPIO DE ANAJATUBA emitido em 18/11/2022 08:43:23	9.104,00
18/11	00000517	Caixa	Venda de Produtos	Valor referente receita de vendas e / ou serviços conforme documento fiscal 000000364 série 1 de SECRETARIA MUNICIPAL DE EDUCACAO DE VITORIA DO MEARIM emitido em 18/11/2022 10:53:50	4.506,84
21/11	00000518	Compras	Fornecedores Diversos	Valor referente compra de mercadorias e / ou Matéria Prima conforme documento fiscal 000082874 de MATEUS SUPERMERCADOS S.A. - SANTA INES emitido em 21/11/2022 17:21:32	1.600,00
21/11	00000519	Compras	Fornecedores Diversos	Valor referente compra de mercadorias e / ou Matéria Prima conforme documento fiscal 000021284 de ELETRO MATEUS S.A. - VIANA emitido em 21/11/2022 17:26:11	1.832,00
25/11	00000520	Compras	Fornecedores Diversos	Valor referente compra de mercadorias e / ou Matéria Prima conforme documento fiscal 005365116 de MULTILASER INDUSTRIAL S.A. emitido em 25/11/2022 11:30:00	290,49
28/11	00000521	Compras	Fornecedores Diversos	Valor referente compra de mercadorias e / ou Matéria Prima conforme documento fiscal 000021498 de ELETRO MATEUS S.A. - VIANA emitido em 28/11/2022 09:32:27	1.700,00
28/11	00000522	Impostos e Taxas Federais	Simplex Nacional	Valor referente Simplex Nacional mês 10/2022	39.067,32
30/11	00000523	Caixa	Venda de Serviços	Valor referente receita de vendas e / ou serviços conforme documento fiscal 000000424 série 55 de emitido em 30/11/2022	14.520,28

SUBTOTAL LANÇAMENTOS :

624

SUBTOTAL :

6.546.534,97



18/05/2023

DIÁRIO DO MES DE JANEIRO A DEZEMBRO DE 2022 MATOES DO NORTE MA

Pág.: 0029

15:34:18

J MARINHO CORDEIRO LTDA

CNPJ 18.407.447/0001-45

NIRE 21800097037

PROC. 2403003/2024  
 FLS. 3043  
 RUE. 

DIA	LANÇAMENTO	CONTA DEBITADA	CONTA CREDITADA	HISTÓRICO	VALOR LANÇAMENTO
01/12	00000524	Caixa	Venda de Produtos	Valor referente receita de vendas e / ou serviços conforme documento fiscal 000000365 série 1 de MUNICIPIO DE VITORIA DO MEARIM emitido em 01/12/2022 10:33:09	4.235,81
02/12	00000525	Compras	Fornecedores Diversos	Valor referente compra de mercadorias e / ou Materia Prima conforme documento fiscal 000750478 de TECIDOS E ARMARINHOS MIGUEL BARTOLOMEU S/A emitido em 29/11/2022 13:55:08	2.038,86
02/12	00000526	Compras	Fornecedores Diversos	Valor referente compra de mercadorias e / ou Materia Prima conforme documento fiscal 000750478 de TECIDOS E ARMARINHOS MIGUEL BARTOLOMEU S/A emitido em 29/11/2022 13:55:10	8,33
06/12	00000527	Caixa	Venda de Serviços	Valor referente receita de vendas e / ou serviços conforme documento fiscal 000000425 série 55 de emitido em 06/12/2022	5.303,57
07/12	00000528	Caixa	Venda de Serviços	Valor referente receita de vendas e / ou serviços conforme documento fiscal 000000426 série 55 de emitido em 07/12/2022	8.268,22
07/12	00000529	Caixa	Venda de Serviços	Valor referente receita de vendas e / ou serviços conforme documento fiscal 000000427 série 55 de emitido em 07/12/2022	14.909,68
07/12	00000530	Caixa	Venda de Serviços	Valor referente receita de vendas e / ou serviços conforme documento fiscal 000000428 série 55 de emitido em 07/12/2022	13.277,82
07/12	00000531	Caixa	Venda de Serviços	Valor referente receita de vendas e / ou serviços conforme documento fiscal 000000429 série 55 de emitido em 07/12/2022	6.830,40
07/12	00000532	Caixa	Venda de Serviços	Valor referente receita de vendas e / ou serviços conforme documento fiscal 000000430 série 55 de emitido em 07/12/2022	11.826,51
07/12	00000533	Caixa	Venda de Serviços	Valor referente receita de vendas e / ou serviços conforme documento fiscal 000000431 série 55 de emitido em 07/12/2022	14.821,08
07/12	00000534	Caixa	Venda de Serviços	Valor referente receita de vendas e / ou serviços conforme documento fiscal 000000432 série 55 de emitido em 07/12/2022	8.282,49
07/12	00000535	Caixa	Venda de Serviços	Valor referente receita de vendas e / ou serviços conforme documento fiscal 000000433 série 55 de emitido em 07/12/2022	8.444,14
07/12	00000536	Caixa	Venda de Serviços	Valor referente receita de vendas e / ou serviços conforme documento fiscal 000000434 série 55 de emitido em 07/12/2022	14.168,06
07/12	00000537	Caixa	Venda de Serviços	Valor referente receita de vendas e / ou serviços conforme documento fiscal 000000435 série 55 de emitido em 07/12/2022	7.404,14
07/12	00000538	Caixa	Venda de Serviços	Valor referente receita de vendas e / ou serviços conforme documento fiscal 000000436 série 55 de emitido em 07/12/2022	7.289,51
07/12	00000539	Caixa	Venda de Serviços	Valor referente receita de vendas e / ou serviços conforme documento fiscal 000000437 série 55 de emitido em 07/12/2022	7.120,49
07/12	00000540	Caixa	Venda de Produtos	Valor referente receita de vendas e / ou serviços conforme documento fiscal 000000366 série 1 de MUNICIPIO DE MATOES DO NORTE - CAMARA MUNICIPAL emitido em 07/12/2022 11:27:33	7.080,00
07/12	00000541	Caixa	Venda de Produtos	Valor referente receita de vendas e / ou serviços conforme documento fiscal 000000367 série 1 de MUNICIPIO DE ANAJATUBA emitido em 07/12/2022 11:37:37	8.770,15
08/12	00000542	Compras	Fornecedores Diversos	Valor referente compra de mercadorias e / ou Materia Prima conforme documento fiscal 000089980 de MATEUS SUPERMERCADOS S.A. - S. DA ILHA emitido em 08/12/2022 09:44:12	7.257,00
08/12	00000543	Compras	Fornecedores Diversos	Valor referente compra de mercadorias e / ou Materia Prima conforme documento fiscal 000083392 de MATEUS SUPERMERCADOS S.A. - SANTA INES emitido em 08/12/2022 17:37:15	4.837,00
08/12	00000544	Caixa	Venda de Serviços	Valor referente receita de vendas e / ou serviços conforme documento fiscal 000000438 série 55 de emitido em 08/12/2022	19.018,43
08/12	00000545	Caixa	Venda de Serviços	Valor referente receita de vendas e / ou serviços conforme documento fiscal 000000439 série 55 de emitido em 08/12/2022	9.068,77

SUBTOTAL LANÇAMENTOS :

548

SUBTOTAL :

6.126.063,60

18/05/2023

DIÁRIO DO MES DE JANEIRO A DEZEMBRO DE 2022 ATÓLIAS DO NORTE / MA Páa. 0030

15:34:18

J MARINHO CORDEIRO LTDA

CNPJ 18.407.447/0001-45

NIRE 21600097037

PROC.	0103003/2024
FLS.	3044
RUC	0

DIA	LANÇAMENTO	CONTA DEBITADA	CONTA CREDITADA	HISTÓRICO	VALOR LANÇAMENTO
08/12	00000546	Caixa	Venda de Serviços	Valor referente receita de vendas e / ou serviços conforme documento fiscal 000000440 série 55 de emitido em 08/12/2022	4.699,96
08/12	00000547	Caixa	Venda de Produtos	Valor referente receita de vendas e / ou serviços conforme documento fiscal 000000388 série 1 de MUNICIPIO DE VITORIA DO MEARIM emitido em 08/12/2022 05:36:42	3.276,42
08/12	00000548	Caixa	Venda de Produtos	Valor referente receita de vendas e / ou serviços conforme documento fiscal 000000369 série 1 de MUNICIPIO DE VITORIA DO MEARIM emitido em 08/12/2022 09:16:49	5.685,22
08/12	00000549	Caixa	Venda de Produtos	Valor referente receita de vendas e / ou serviços conforme documento fiscal 000000370 série 1 de MUNICIPIO DE VITORIA DO MEARIM emitido em 08/12/2022 09:53:58	5.506,86
08/12	00000550	Caixa	Venda de Produtos	Valor referente receita de vendas e / ou serviços conforme documento fiscal 000000372 série 1 de MUNICIPIO DE ANAJATUBA emitido em 08/12/2022 14:41:46	36.100,00
08/12	00000551	Caixa	Venda de Produtos	Valor referente receita de vendas e / ou serviços conforme documento fiscal 000000378 série 1 de MUNICIPIO DE ANAJATUBA emitido em 08/12/2022 16:29:01	33.334,92
08/12	00000552	Caixa	Venda de Produtos	Valor referente receita de vendas e / ou serviços conforme documento fiscal 000000373 série 1 de MUNICIPIO DE SAO JOAO BATISTA emitido em 08/12/2022 16:50:53	7.920,00
08/12	00000553	Caixa	Venda de Produtos	Valor referente receita de vendas e / ou serviços conforme documento fiscal 000000374 série 1 de FUNDO MUNICIPAL DE SAUDE DE SAO JOAO BATISTA emitido em 08/12/2022 16:58:34	11.210,00
08/12	00000554	Caixa	Venda de Produtos	Valor referente receita de vendas e / ou serviços conforme documento fiscal 000000375 série 1 de MUNICIPIO DE SAO JOAO BATISTA emitido em 08/12/2022 17:03:02	12.340,00
08/12	00000555	Caixa	Venda de Produtos	Valor referente receita de vendas e / ou serviços conforme documento fiscal 000000376 série 1 de MUNICIPIO DE SAO JOAO BATISTA emitido em 08/12/2022 17:04:34	15.830,00
08/12	00000556	Caixa	Venda de Produtos	Valor referente receita de vendas e / ou serviços conforme documento fiscal 000000377 série 1 de MUNICIPIO DE SAO JOAO BATISTA emitido em 08/12/2022 17:06:38	5.760,00
09/12	00000557	Caixa	Venda de Produtos	Valor referente receita de vendas e / ou serviços conforme documento fiscal 000000379 série 1 de SECRETARIA MUNICIPAL DE EDUCACAO DE VITORIA DO MEARIM emitido em 09/12/2022 06:17:16	1.498,59
09/12	00000558	Caixa	Venda de Produtos	Valor referente receita de vendas e / ou serviços conforme documento fiscal 000000381 série 1 de SECRETARIA MUNICIPAL DE EDUCACAO DE VITORIA DO MEARIM emitido em 09/12/2022 15:34:23	553,28
10/12	00000559	Caixa	Venda de Produtos	Valor referente receita de vendas e / ou serviços conforme documento fiscal 000000382 série 1 de MUNICIPIO DE VITORIA DO MEARIM emitido em 10/12/2022 13:43:40	697,23
12/12	00000560	Caixa	Venda de Serviços	Valor referente receita de vendas e / ou serviços conforme documento fiscal 000000441 série 55 de emitido em 12/12/2022	4.000,00
13/12	00000561	Caixa	Venda de Serviços	Valor referente receita de vendas e / ou serviços conforme documento fiscal 000000442 série 55 de emitido em 13/12/2022	8.609,93
13/12	00000562	Caixa	Venda de Serviços	Valor referente receita de vendas e / ou serviços conforme documento fiscal 000000443 série 55 de emitido em 13/12/2022	11.202,47
13/12	00000563	Caixa	Venda de Serviços	Valor referente receita de vendas e / ou serviços conforme documento fiscal 000000444 série 55 de emitido em 13/12/2022	20.972,56
13/12	00000564	Caixa	Venda de Serviços	Valor referente receita de vendas e / ou serviços conforme documento fiscal 000000445 série 55 de emitido em 13/12/2022	16.565,49
13/12	00000565	Caixa	Venda de Serviços	Valor referente receita de vendas e / ou serviços conforme documento fiscal 000000446 série 55 de emitido em 13/12/2022	30.376,75
13/12	00000566	Caixa	Venda de Serviços	Valor referente receita de vendas e / ou serviços conforme documento fiscal 000000447 série 55 de emitido em 13/12/2022	18.439,46

SUBTOTAL LANÇAMENTOS :

567

SUBTOTAL :

6.388.629,28

18/05/2023

DIÁRIO DO MES DE JANEIRO A DEZEMBRO DE 2022

MATEUS DO NORTE, MA

Pág.: 0031

15:34:18

J MARINHO CORDEIRO LTDA

CNPJ 18.407.447/0001-45

NIRE 21600097037

 PROC. 210500312024  
 FLS. 3045  
 RUB.

DIA	LANÇAMENTO	CONTA DEBITADA	CONTA CREDITADA	HISTÓRICO	VALOR LANÇAMENTO
13/12	00000567	Caixa	Venda de Serviços	Valor referente receita de vendas e / ou serviços conforme documento fiscal 00000448 série 55 de emitido em 13/12/2022	3.684,38
13/12	00000568	Caixa	Venda de Serviços	Valor referente receita de vendas e / ou serviços conforme documento fiscal 00000449 série 55 de emitido em 13/12/2022	1.199,09
13/12	00000569	Caixa	Venda de Serviços	Valor referente receita de vendas e / ou serviços conforme documento fiscal 00000450 série 55 de emitido em 13/12/2022	1.313,75
13/12	00000570	Caixa	Venda de Serviços	Valor referente receita de vendas e / ou serviços conforme documento fiscal 00000451 série 55 de emitido em 13/12/2022	4.526,25
13/12	00000571	Caixa	Venda de Serviços	Valor referente receita de vendas e / ou serviços conforme documento fiscal 00000452 série 55 de emitido em 13/12/2022	4.303,90
14/12	00000572	Compras	Fornecedores Diversos	Valor referente compra de mercadorias e / ou Materia Prima conforme documento fiscal 001638155 de COMERCIAL ROFE LTDA emitido em 14/12/2022 01:18:00	1.482,42
14/12	00000573	Compras	Fornecedores Diversos	Valor referente compra de mercadorias e / ou Materia Prima conforme documento fiscal 000001129 de G. S. FERNANDES - ME emitido em 14/12/2022 12:11:33	9.230,00
14/12	00000574	Compras	Fornecedores Diversos	Valor referente compra de mercadorias e / ou Materia Prima conforme documento fiscal 000083555 de MATEUS SUPERMERCADOS S.A. - SANTA INES emitido em 14/12/2022 17:55:32	7.585,00
14/12	00000575	Caixa	Venda de Serviços	Valor referente receita de vendas e / ou serviços conforme documento fiscal 00000453 série 55 de emitido em 14/12/2022	1.594,02
14/12	00000576	Caixa	Venda de Serviços	Valor referente receita de vendas e / ou serviços conforme documento fiscal 00000454 série 55 de emitido em 14/12/2022	1.200,00
16/12	00000577	Compras	Fornecedores Diversos	Valor referente compra de mercadorias e / ou Materia Prima conforme documento fiscal 000000752 de LUANA DE S. RIBEIRO MOREIRA EIRELI emitido em 16/12/2022 15:49:00	300,00
18/12	00000578	Compras	Fornecedores Diversos	Valor referente compra de mercadorias e / ou Materia Prima conforme documento fiscal 000044613 de MATEUS SUPERMERCADOS S.A emitido em 18/12/2022 17:12:39	8.196,00
19/12	00000579	Compras	Fornecedores Diversos	Valor referente compra de mercadorias e / ou Materia Prima conforme documento fiscal 000083679 de MATEUS SUPERMERCADOS S.A. - SANTA INES emitido em 19/12/2022 11:43:08	3.288,00
20/12	00000580	Caixa	Venda de Produtos	Valor referente receita de vendas e / ou serviços conforme documento fiscal 000000364 série 1 de MUNICIPIO DE CANTANHEDE emitido em 20/12/2022 08:36:01	2.657,07
20/12	00000581	Caixa	Venda de Produtos	Valor referente receita de vendas e / ou serviços conforme documento fiscal 000000365 série 1 de MUNICIPIO DE CANTANHEDE emitido em 20/12/2022 10:42:09	3.111,96
20/12	00000582	Caixa	Venda de Produtos	Valor referente receita de vendas e / ou serviços conforme documento fiscal 000000366 série 1 de MUNICIPIO DE CANTANHEDE emitido em 20/12/2022 10:43:47	2.660,59
20/12	00000583	Caixa	Venda de Produtos	Valor referente receita de vendas e / ou serviços conforme documento fiscal 000000367 série 1 de MUNICIPIO DE CANTANHEDE emitido em 20/12/2022 14:33:12	1.642,56
21/12	00000584	Compras	Fornecedores Diversos	Valor referente compra de mercadorias e / ou Materia Prima conforme documento fiscal 000083780 de MATEUS SUPERMERCADOS S.A. - SANTA INES emitido em 21/12/2022 17:31:22	1.549,00
21/12	00000585	Compras	Fornecedores Diversos	Valor referente compra de mercadorias e / ou Materia Prima conforme documento fiscal 000083781 de MATEUS SUPERMERCADOS S.A. - SANTA INES emitido em 21/12/2022 17:32:23	3.538,00
21/12	00000586	Caixa	Venda de Produtos	Valor referente receita de vendas e / ou serviços conforme documento fiscal 000000368 série 1 de MUNICIPIO DE ARARI emitido em 21/12/2022 15:00:50	15.020,00

SUBTOTAL LANÇAMENTOS :

587

SUBTOTAL :

8.468.947,92

18/05/2023

DIARIO DO MES DE JANEIRO A DEZEMBRO DE 2022 CÍES DO NORTE / MA Pág.: 0032

15:34:18

J MARINHO CORDEIRO LTDA

CNPJ 18.407.447/0001-45

NIRE 21600097037

 PROC. 2103003/2024  
 FLS. 3046  
 RUB.

DIA	LANÇAMENTO	CONTA DEBITADA	CONTA CREDITADA	HISTÓRICO	VALOR LANÇAMENTO
21/12	00000587	Caixa	Venda de Produtos	Valor referente receita de vendas e / ou serviços conforme documento fiscal 000000391 série 1 de MUNICIPIO DE ARARI emitido em 21/12/2022 15:47:10	7.920,00
21/12	00000588	Caixa	Venda de Produtos	Valor referente receita de vendas e / ou serviços conforme documento fiscal 000000392 série 1 de MUNICIPIO DE ARARI emitido em 21/12/2022 17:40:15	6.580,00
21/12	00000589	Caixa	Venda de Produtos	Valor referente receita de vendas e / ou serviços conforme documento fiscal 000000393 série 1 de MUNICIPIO DE ARARI emitido em 21/12/2022 17:48:16	6.260,00
22/12	00000590	Caixa	Venda de Produtos	Valor referente receita de vendas e / ou serviços conforme documento fiscal 000000394 série 1 de FUNDO MUNICIPAL DE SAUDE DE ANAJATUBA emitido em 22/12/2022 11:16:15	9.870,00
23/12	00000591	Caixa	Venda de Serviços	Valor referente receita de vendas e / ou serviços conforme documento fiscal 000000455 série 55 de emitido em 23/12/2022	3.457,17
23/12	00000592	Caixa	Venda de Produtos	Valor referente receita de vendas e / ou serviços conforme documento fiscal 000000395 série 1 de MUNICIPIO DE ANAJATUBA emitido em 23/12/2022 10:16:03	4.715,25
23/12	00000593	Caixa	Venda de Produtos	Valor referente receita de vendas e / ou serviços conforme documento fiscal 000000396 série 1 de MUNICIPIO DE ARARI emitido em 23/12/2022 10:46:37	5.340,00
26/12	00000594	Caixa	Venda de Serviços	Valor referente receita de vendas e / ou serviços conforme documento fiscal 000000456 série 55 de emitido em 26/12/2022	1.130,00
28/12	00000595	Compras	Fornecedores Diversos	Valor referente compra de mercadorias e / ou Materia Prima conforme documento fiscal 001645468 de COMERCIAL ROFE LTDA emitido em 28/12/2022 00:09:00	973,21
28/12	00000596	Compras	Fornecedores Diversos	Valor referente compra de mercadorias e / ou Materia Prima conforme documento fiscal 000002056 de KAMI COMERCIO E SERVICOS EIRELI emitido em 28/12/2022 11:21:51	1.748,00
28/12	00000597	Impostos e Taxas Federais	Simplex Nacional	Valor referente Simplex Nacional mês 11/2022	20.605,43
29/12	00000598	Compras	Fornecedores Diversos	Valor referente compra de mercadorias e / ou Materia Prima conforme documento fiscal 000103339 de IRMAOS SILVA SALES LTDA emitido em 29/12/2022 13:17:44	364,37
29/12	00000599	Compras	Fornecedores Diversos	Valor referente compra de mercadorias e / ou Materia Prima conforme documento fiscal 000103340 de IRMAOS SILVA SALES LTDA emitido em 29/12/2022 13:38:16	635,08
30/12	00000600	Caixa	Venda de Serviços	Valor referente receita de vendas e / ou serviços conforme documento fiscal 000000457 série 56 de emitido em 30/12/2022	2.041,11
30/12	00000601	Caixa	Venda de Produtos	Valor referente receita de vendas e / ou serviços conforme documento fiscal 000000401 série 1 de MUNICIPIO DE ANAJATUBA emitido em 30/12/2022 09:27:13	358,00
30/12	00000602	Caixa	Venda de Produtos	Valor referente receita de vendas e / ou serviços conforme documento fiscal 000000403 série 1 de FUNDO MUNICIPAL DE ASSISTENCIA SOCIAL DE SAO JOAO BATISTA emitido em 30/12/2022 10:59:04	6.740,00
30/12	00000603	Caixa	Venda de Produtos	Valor referente receita de vendas e / ou serviços conforme documento fiscal 000000404 série 1 de FUNDO MUNICIPAL DE ASSISTENCIA SOCIAL DE SAO JOAO BATISTA emitido em 30/12/2022 11:02:46	10.800,00
30/12	00000604	Caixa	Venda de Produtos	Valor referente receita de vendas e / ou serviços conforme documento fiscal 000000405 série 1 de MUNICIPIO DE ANAJATUBA emitido em 30/12/2022 11:04:55	9.088,07
30/12	00000605	Pró-Labore a Pagar	Caixa	Pago pro labore de anos anteriores	358.500,00
31/12	00000607	Simplex Nacional	Caixa	Valor referente Simplex Nacional mês 01/2022	21.750,55
31/12	00000608	Simplex Nacional	Caixa	Valor referente Simplex Nacional mês 02/2022	23.031,73
31/12	00000609	Simplex Nacional	Caixa	Valor referente Simplex Nacional mês 03/2022	24.638,23
31/12	00000610	Simplex Nacional	Caixa	Valor referente Simplex Nacional mês 04/2022	23.097,01
31/12	00000611	Simplex Nacional	Caixa	Valor referente Simplex Nacional mês 05/2022	22.775,23
31/12	00000612	Simplex Nacional	Caixa	Valor referente Simplex Nacional mês 06/2022	51.023,75
31/12	00000613	Simplex Nacional	Caixa	Valor referente Simplex Nacional mês 07/2022	28.515,37
31/12	00000614	Simplex Nacional	Caixa	Valor referente Simplex Nacional mês 08/2022	30.455,09
31/12	00000615	Simplex Nacional	Caixa	Valor referente Simplex Nacional mês 09/2022	66.280,83
31/12	00000616	Simplex Nacional	Caixa	Valor referente Simplex Nacional mês 10/2022	39.067,32
<b>SUBTOTAL LANÇAMENTOS :</b>		<b>516</b>		<b>SUBTOTAL :</b>	<b>7.272.692,16</b>



18/05/2023

## DIÁRIO DO MES DE JANEIRO A DEZEMBRO DE 2022

 MATOZES DO NORTE / MA  
 Pág.: 0033  
 PROC. 2103005/2022  
 FLS 3047  
 RUA

15:34:18

J MARINHO CORDEIRO LTDA

CNPJ 18.407.447/0001-45

NIRE 21600097037

DIA	LANÇAMENTO	CONTA DEBITADA	CONTA CREDITADA	HISTÓRICO	VALOR LANÇAMENTO
31/12	00000617	Simples Nacional	Caixa	Valor referente Simples Nacional mês 12/2022	20.605,43
31/12	00000618	Simples Nacional	Caixa	Valor referente Simples Nacional mês anos anteriores	40.009,76
31/12	00000619	Água e Esgoto	Caixa	Pagamento conta água e esgoto no ano de 2022	222.560,00
31/12	00000620	Energia Elétrica	Caixa	Pagamento conta energia elétrica no ano de 2	225.658,00
31/12	00000621	Energia Elétrica	Caixa	Pagamento conta energia elétrica no ano de 2022	25.600,00
31/12	00000622	Aluguel de Imóveis	Caixa	Pagamento aluguel ref. no ano de 2022	116.650,00
31/12	00000623	Material de Consumo	Caixa	Compra material de consumo conf. no ano de 2022	558.252,00
31/12	00000624	Material de Expediente	Caixa	Compra material de consumo conf. no ano de 2022	152.520,00
31/12	00000625	Combustíveis e Lubrificantes	Caixa	Pagamento de Combustível e Lubrificantes no ano de 2022	123.654,00
31/12	00000626	Fornecedores Diversos	Caixa	Pagamento efetuado em 31/12/2022	180,00
31/12	00000627	Fornecedores Diversos	Caixa	Pagamento efetuado em 31/12/2022	1.774,85
31/12	00000628	Fornecedores Diversos	Caixa	Pagamento efetuado em 31/12/2022	13.348,53
31/12	00000629	Fornecedores Diversos	Caixa	Pagamento efetuado em 31/12/2022	18.388,00
31/12	00000630	Fornecedores Diversos	Caixa	Pagamento efetuado em 31/12/2022	6.160,00
31/12	00000631	Fornecedores Diversos	Caixa	Pagamento efetuado em 31/12/2022	295,20
31/12	00000632	Fornecedores Diversos	Caixa	Pagamento efetuado em 31/12/2022	4.988,96
31/12	00000633	Fornecedores Diversos	Caixa	Pagamento efetuado em 31/12/2022	17.160,00
31/12	00000634	Fornecedores Diversos	Caixa	Pagamento efetuado em 31/12/2022	939,00
31/12	00000635	Fornecedores Diversos	Caixa	Pagamento efetuado em 31/12/2022	1.015,20
31/12	00000636	Fornecedores Diversos	Caixa	Pagamento efetuado em 31/12/2022	230,00
31/12	00000637	Fornecedores Diversos	Caixa	Pagamento efetuado em 31/12/2022	1.885,00
31/12	00000638	Fornecedores Diversos	Caixa	Pagamento efetuado em 31/12/2022	10.263,99
31/12	00000639	Fornecedores Diversos	Caixa	Pagamento efetuado em 31/12/2022	13.313,22
31/12	00000640	Fornecedores Diversos	Caixa	Pagamento efetuado em 31/12/2022	18.910,65
31/12	00000641	Fornecedores Diversos	Caixa	Pagamento efetuado em 31/12/2022	1.800,00
31/12	00000642	Fornecedores Diversos	Caixa	Pagamento efetuado em 31/12/2022	26.904,80
31/12	00000643	Fornecedores Diversos	Caixa	Pagamento efetuado em 31/12/2022	7.200,00
31/12	00000644	Fornecedores Diversos	Caixa	Pagamento efetuado em 31/12/2022	50.651,00
31/12	00000645	Fornecedores Diversos	Caixa	Pagamento efetuado em 31/12/2022	24.690,00
31/12	00000646	Fornecedores Diversos	Caixa	Pagamento efetuado em 31/12/2022	85.209,50
31/12	00000647	Fornecedores Diversos	Caixa	Pagamento efetuado em 31/12/2022	6.401,90
31/12	00000648	Fornecedores Diversos	Caixa	Pagamento efetuado em 31/12/2022	40.418,65
31/12	00000649	Fornecedores Diversos	Caixa	Pagamento efetuado em 31/12/2022	790,50
31/12	00000650	Fornecedores Diversos	Caixa	Pagamento efetuado em 31/12/2022	1.570,80
31/12	00000651	Fornecedores Diversos	Caixa	Pagamento efetuado em 31/12/2022	2.631,45
31/12	00000652	Fornecedores Diversos	Caixa	Pagamento efetuado em 31/12/2022	3.516,80
31/12	00000653	Fornecedores Diversos	Caixa	Pagamento efetuado em 31/12/2022	6.493,96
31/12	00000654	Fornecedores Diversos	Caixa	Pagamento efetuado em 31/12/2022	1.383,64
31/12	00000655	Fornecedores Diversos	Caixa	Pagamento efetuado em 31/12/2022	166.720,34
31/12	00000656	Fornecedores Diversos	Caixa	Pagamento efetuado em 31/12/2022	9.367,01
31/12	00000657	Fornecedores Diversos	Caixa	Pagamento efetuado em 31/12/2022	1.746,00
31/12	00000658	Fornecedores Diversos	Caixa	Pagamento efetuado em 31/12/2022	3.200,00
31/12	00000659	Fornecedores Diversos	Caixa	Pagamento efetuado em 31/12/2022	300,00
31/12	00000660	Fornecedores Diversos	Caixa	Pagamento efetuado em 31/12/2022	539,10
31/12	00000661	Fornecedores Diversos	Caixa	Pagamento efetuado em 31/12/2022	650,00
31/12	00000662	Fornecedores Diversos	Caixa	Pagamento efetuado em 31/12/2022	139.365,57
31/12	00000663	Fornecedores Diversos	Caixa	Pagamento efetuado em 31/12/2022	2.200,00
31/12	00000664	Fornecedores Diversos	Caixa	Pagamento efetuado em 31/12/2022	1.352,82
31/12	00000665	Fornecedores Diversos	Caixa	Pagamento efetuado em 31/12/2022	8.745,00
31/12	00000666	Fornecedores Diversos	Caixa	Pagamento efetuado em 31/12/2022	26.550,06
31/12	00000667	Fornecedores Diversos	Caixa	Pagamento efetuado em 31/12/2022	24.690,00
31/12	00000668	Fornecedores Diversos	Caixa	Pagamento efetuado em 31/12/2022	582,00
31/12	00000669	Fornecedores Diversos	Caixa	Pagamento efetuado em 31/12/2022	290,46
31/12	00000670	Fornecedores Diversos	Caixa	Pagamento efetuado em 31/12/2022	23.003,70
31/12	00000671	Fornecedores Diversos	Caixa	Pagamento efetuado em 31/12/2022	2.149,06
31/12	00000672	Fornecedores Diversos	Caixa	Pagamento efetuado em 31/12/2022	2.359,20
31/12	00000673	Fornecedores Diversos	Caixa	Pagamento efetuado em 31/12/2022	849,90
31/12	00000674	Fornecedores Diversos	Caixa	Pagamento efetuado em 31/12/2022	2.047,19
31/12	00000675	Fornecedores Diversos	Caixa	Pagamento efetuado em 31/12/2022	350,00
31/12	00000676	Fornecedores Diversos	Caixa	Pagamento efetuado em 31/12/2022	2.479,20
31/12	00000677	Fornecedores Diversos	Caixa	Pagamento efetuado em 31/12/2022	6.396,94
31/12	00000678	Fornecedores Diversos	Caixa	Pagamento efetuado em 31/12/2022	715.819,79
31/12	00000679	Fornecedores Diversos	Caixa	Pagamento efetuado em 31/12/2022	461.416,35
31/12	00000680	Fornecedores Diversos	Caixa	Pagamento efetuado em 31/12/2022	1.270,50
31/12	00000681	Fornecedores Diversos	Caixa	Pagamento efetuado em 31/12/2022	7.456,98

SUBTOTAL LANÇAMENTOS : 581

SUBTOTAL : 10.724.810,22

18/05/2023

DIÁRIO DO MES DE JANEIRO À DEZEMBRO DE 2022 2103003/2024 Pág.: 0034

15:34:18

J MARINHO CORDEIRO LTDA  
CNPJ 18.407.447/0001-45  
NIRE 21600097037

MATOES DO NORTE LULA	
PRO	2103003/2024
FLS	3048
RUB	04

DIA	LANÇAMENTO	CONTA DEBITADA	CONTA CREDITADA	HISTÓRICO	VALOR LANÇAMENTO
31/12	00000682	Fornecedores Diversos	Caixa	Pagamento efetuado em 31/12/2022	5.991,46
31/12	00000683	Fornecedores Diversos	Caixa	Pagamento efetuado em 31/12/2022	11.284,62
31/12	00000684	Fornecedores Diversos	Caixa	Pagamento efetuado em 31/12/2022	5.189,00
31/12	00000685	Fornecedores Diversos	Caixa	Pagamento efetuado em 31/12/2022	3.930,00
31/12	00000686	Fornecedores Diversos	Caixa	Pagamento efetuado em 31/12/2022	7.914,00
31/12	00000687	Fornecedores Diversos	Caixa	Pagamento efetuado em 31/12/2022	9.778,00
31/12	00000688	Fornecedores Diversos	Caixa	Pagamento efetuado em 31/12/2022	580,00
31/12	00000689	Fornecedores Diversos	Caixa	Pagamento efetuado em 31/12/2022	6.383,00
31/12	00000690	Fornecedores Diversos	Caixa	Pagamento efetuado em 31/12/2022	412,28
31/12	00000691	Fornecedores Diversos	Caixa	Pagamento efetuado em 31/12/2022	44.066,30
31/12	00000692	Fornecedores Diversos	Caixa	Pagamento efetuado em 31/12/2022	2.256,60
31/12	00000693	Fornecedores Diversos	Caixa	Pagamento efetuado em 31/12/2022	2.691,00
31/12	00000694	Fornecedores Diversos	Caixa	Pagamento efetuado em 31/12/2022	57.868,61
31/12	00000695	Fornecedores Diversos	Caixa	Pagamento efetuado em 31/12/2022	6.638,00
31/12	00000696	Fornecedores Diversos	Caixa	Pagamento efetuado em 31/12/2022	3.006,10
31/12	00000697	Fornecedores Diversos	Caixa	Pagamento efetuado em 31/12/2022	4,10
31/12	00000698	Fornecedores Diversos	Caixa	Pagamento efetuado em 31/12/2022	2.219,00
31/12	00000699	Fornecedores Diversos	Caixa	Pagamento efetuado em 31/12/2022	89.400,00
31/12	00000700	Fornecedores Diversos	Caixa	Pagamento efetuado em 31/12/2022	12.517,80
31/12	00000701	Fornecedores Diversos	Caixa	Pagamento efetuado em 31/12/2022	2.700,00
31/12	00000702	Fornecedores Diversos	Caixa	Pagamento efetuado em 31/12/2022	5.036,00
31/12	00000703	Fornecedores Diversos	Caixa	Pagamento efetuado em 31/12/2022	3.510,00
31/12	00000704	Fornecedores Diversos	Caixa	Pagamento efetuado em 31/12/2022	575,00
31/12	00000705	Fornecedores Diversos	Caixa	Pagamento efetuado em 31/12/2022	47.115,00
31/12	00000706	Fornecedores Diversos	Caixa	Pagamento efetuado em 31/12/2022	260,00
31/12	00000707	Fornecedores Diversos	Caixa	Pagamento efetuado em 31/12/2022	8.167,02
31/12	00000708	Fornecedores Diversos	Caixa	Pagamento efetuado em 31/12/2022	699,00
31/12	00000709	CMV	Compras	Valor referente Custo das Mercadorias Vendidas	2.088.000,00
31/12	00000710		CMV	Encerramento exercício 2022	2.088.000,00
31/12	00000710		Ajuizal de imóveis	Encerramento exercício 2022	118.650,00
31/12	00000710		Energia Elétrica	Encerramento exercício 2022	251.258,00
31/12	00000710		Água e Esgoto	Encerramento exercício 2022	222.560,00
31/12	00000710		Material de Consumo	Encerramento exercício 2022	558.252,00
31/12	00000710		Material de Expediente	Encerramento exercício 2022	152.520,00
31/12	00000710		Combustíveis e Lubrificantes	Encerramento exercício 2022	123.654,00
31/12	00000710		Impostos e Taxas Federais	Encerramento exercício 2022	351.240,55
31/12	00000710	Apuração do Resultado do Exercício (ARE)		Encerramento exercício 2022	3.866.134,55
31/12	00000711		Apuração do Resultado do Exercício (ARE)	Encerramento exercício 2022	4.313.048,81
31/12	00000711	Venda de Produtos		Encerramento exercício 2022	3.083.322,08
31/12	00000711	Venda de Serviços		Encerramento exercício 2022	1.229.726,73
31/12	00000712	Apuração do Resultado do Exercício (ARE)	Lucro Apurado	Resultado exercício 2022	448.914,26
31/12	00000713	Caixa	Capital Social Subscrito	ADIÇÃO DE CAPITAL SOCIAL NESTA DATA	200.000,00
<b>TOTAL DE LANÇAMENTOS :</b>		<b>712</b>		<b>VALOR TOTAL :</b>	<b>21.963.068,67</b>

JOELTON MARINHO CORDEIRO  
Sócio Administrador  
CPF: 019.183.463-17

JONATHAS SILVA SANTOS  
RG: 0241062820033 - SSP MA - 15/03/2023 - CPF: 019.473.963-58  
CONTADOR - CRC: 14261 / MA

### TERMO DE ENCERRAMENTO

Contém esta encadernação de formulário contínuo, 0035 páginas numeradas seguidamente pelo processo eletrônico de dados totalmente escrituradas, de 0001 a 0035 dividido em 1 volume(s) com a seguinte divisão: 1 com 35 páginas numeradas de 1 a 35; e que serviu de Livro Diário de número 006 na forma dos artigos 5º (quinto) e 6º (sexto) da Instrução Normativa DREI nº82 de 19 de Fevereiro de 2021, onde estão registradas todas as operações realizadas pela empresa abaixo qualificada, no período de 01/01/2022 a 31/12/2022.

Empresa: J MARINHO CORDEIRO LTDA  
Endereço: Rua ESTRADA DE VIANA, 10 SALA 01 SALA 02 SALA 04  
Bairro: CENTRO, CEP: 65350000  
Cidade: Vitória do Mearim - MA  
CNPJ: 16.407.447/0001-45  
Inscr. Estadual: 124131697  
Órgão de Inscrição: JUCEMA, em 21 de junho de 2013  
Nº da Inscrição: 21600097037

Vitória do Mearim, 31 de dezembro de 2022

---

J MARINHO CORDEIRO LTDA  
JOELTON MARINHO CORDEIRO  
Sócio Administrador  
CPF: 019.193.463-17

---

JONATHAS SILVA SANTOS  
RG: 0241062820033 - SSP MA - 15/03/2023 - CPF: 019.473.983-58  
CONTADOR - CRC: 14261 / MA

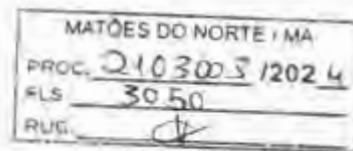

## ASSINATURA ELETRÔNICA

Certificamos que o ato da empresa J MARINHO CORDEIRO LTDA consta assinado digitalmente por:

IDENTIFICAÇÃO DO(S) ASSINANTE(S)	
CPF/CNPJ	Nome
01919346317	JOELTON MARINHO CORDEIRO
01947396358	JONATHAS SILVA SANTOS

CERTIFICO A AUTENTICAÇÃO EM 16/05/2023 16:10 SOB Nº 20230657389.  
PROTOCOLO: 230657389 DE 17/05/2023. NIRE: 21600097037.  
J MARINHO CORDEIRO LTDA

**JUCEMA**

SARA CRISTINA MORAIS DOS REIS  
RESPONSÁVEL PELA AUTENTICAÇÃO  
SÃO LUÍS, 16/05/2023  
www.smafci1.ma.gov.br



MATÔES DO NORTE / MA	
PROC.	2103003/2024
FLS.	3051
RUB.	

## TERMO DE ABERTURA

Contém o presente livro 18 folhas, eletronicamente numeradas de 1 a 18 em uma via, todas elas já escrituradas e servirá como Livro Diário nº 07, com encerramento do exercício social em 31/12/2023, da empresa J MARINHO CORDEIRO LTDA estabelecida na R ESTRADA DE VIANA, 10, CENTRO, SALA 01, SALA 02 E SALA 04, CENTRO, cidade de Vitória do Mearim - MA, CEP: 65350-000, inscrita no CNPJ: 18.407.447/0001-45, e registrada na JUNTA COMERCIAL DO MARANHÃO sob o nº 21600097037 por despacho de 21/06/2013.

Vitória do Mearim - MA, 01 de Janeiro de 2023

JOELTON MARINHO CORDEIRO  
SOCIO ADMINISTRADOR  
CPF: 019.193.463-17

JOSE RIBAMAR DE JESUS CARVALHO SANTOS  
CPF: 215.333.003-30  
CRC/MA 7540/O  
CONTADOR

## Plano de Contas

Empresa: J MARINHO CORDEIRO LTDA

Código	Descrição	Reduz.	Análitica	Patrim.	Resumir	Natureza
1	*** Ativo ***			X		Devedora
1.01	Ativo Circulante			X		Devedora
1.01.01	Disponibilidades			X		Devedora
1.01.01.01	Numerários em Espécie			X		Devedora
1.01.01.01.01	Caixa Geral			X		Devedora
1.01.01.01.01.0001-5	Caixa	1	X	X		Devedora
1.01.01.02	Bancos			X		Devedora
1.01.01.02.01	Contas Correntes			X		Devedora
1.01.01.03	Recursos no Exterior Decorrentes de Exportação			X		Devedora
1.01.01.07	Valores Mobiliários			X		Devedora
1.01.01.07.01	Valores Mobiliários - Mercado de Capitais Interno			X		Devedora
1.01.01.07.02	Valores Mobiliários - Mercado de Capitais Externo			X		Devedora
1.01.01.11	Outras			X		Devedora
1.01.03	Clientes			X		Devedora
1.01.03.01	Clientes Nacionais			X		Devedora
1.01.03.01.01	Duplicatas a Receber			X		Devedora
1.01.03.01.01.0001-1	Clientes Diversos	2	X	X		Devedora
1.01.03.02	Clientes Internacionais			X		Devedora
1.01.03.02.01	Duplicatas a Receber			X		Devedora
1.01.03.02.01.0001-4	Clientes Diversos	3	X	X		Devedora
1.01.05	Créditos			X		Devedora
1.01.05.01	Créditos com Terceiros			X		Devedora
1.01.05.01.01	Adiantamentos a Fornecedores			X		Devedora
1.01.05.01.01.0001-8	Fornecedores Diversos	4	X	X		Devedora
1.01.05.01.03	Créditos de Funcionários			X		Devedora
1.01.05.01.03.0001-7	Adiantamento de Salários	5	X	X		Devedora
1.01.05.01.03.0002-5	Adiantamento de Férias	6	X	X		Devedora
1.01.05.01.03.0003-3	Adiantamento de 13º Salário	7	X	X		Devedora
1.01.05.01.03.0004-1	Empréstimos a Funcionários	8	X	X		Devedora
1.01.05.01.03.0005-0	Vale Transporte	9	X	X		Devedora
1.01.05.01.05	Impostos e Contribuições a Recuperar			X		Devedora
1.01.05.01.05.0001-6	ICMS a Recuperar	10	X	X		Devedora
1.01.05.01.05.0002-4	IPI a Recuperar	11	X	X		Devedora
1.01.05.01.05.0003-2	IRRF a Recuperar	12	X	X		Devedora
1.01.05.01.05.0004-0	IRPJ - Estimativa	13	X	X		Devedora
1.01.05.01.05.0005-9	CSLL - Estimativa	14	X	X		Devedora
1.01.05.01.05.0006-7	IRPJ a Recuperar	15	X	X		Devedora
1.01.05.01.05.0007-5	CSLL a Recuperar	16	X	X		Devedora
1.01.05.01.05.0008-3	PIS a Recuperar	17	X	X		Devedora
1.01.05.01.05.0009-1	COFINS a Recuperar	18	X	X		Devedora
1.01.05.01.05.0010-5	ISS a Recuperar	19	X	X		Devedora
1.01.05.01.05.0011-3	CSLL - Diferenças Temporárias e Base de Cálculo Negativa	20	X	X		Devedora
1.01.05.01.05.0012-1	IRPJ - Diferenças Temporárias e Prejuízos Fiscais	21	X	X		Devedora
1.01.05.01.05.0019-9	Outros Impostos e Contribuições a Recuperar	22	X	X		Devedora
1.01.05.01.07	Antecipações a Recuperar			X		Devedora
1.01.05.01.07.0001-5	Salário Família	23	X	X		Devedora
1.01.05.01.07.0002-3	Salário Maternidade	24	X	X		Devedora
1.01.05.01.09	Outras			X		Devedora
1.01.15	Estoques			X		Devedora
1.01.15.01	Estoques em Estabelecimentos Próprios			X		Devedora
1.01.15.01.01	Estoque de Mercadorias			X		Devedora
1.01.15.01.01.0001-5	Mercadorias Para Revenda	25	X	X		Devedora
1.01.15.01.02	Estoques de Materiais			X		Devedora
1.01.15.01.02.0001-0	Matérias Primas	26	X	X		Devedora
1.01.15.01.02.0002-8	Materiais Secundários	27	X	X		Devedora

**Plano de Contas**

Empresa: J MARINHO CORDEIRO LTDA

Código	Descrição	Reduz.	Análítica	Patrim.	Resumir	Natureza
1.01.15.01.02.0003-6	Materiais de Embalagem	28	X	X		Devedora
1.01.15.01.02.0004-4	Combustíveis	29	X	X		Devedora
1.01.15.01.03	Estoques de Produtos em Elaboração			X		Devedora
1.01.15.01.03.0001-4	Produtos em Elaboração	30	X	X		Devedora
1.01.15.01.04	Estoques de Produtos Acabados			X		Devedora
1.01.15.01.04.0001-9	Produtos Acabados	31	X	X		Devedora
1.01.15.01.05	Serviços em Andamento			X		Devedora
1.01.15.01.05.0001-3	Serviços em Andamento	32	X	X		Devedora
1.01.15.01.19	Materiais Diversos Almoarifado			X		Devedora
1.01.15.01.19.0001-5	Materiais Diversos	33	X	X		Devedora
1.01.15.02	Imóveis Destinados a Venda			X		Devedora
1.01.15.02.00	Imóveis Destinados a Venda			X		Devedora
1.01.15.02.01	Construções em Andamento de Imóveis Destinados à Venda			X		Devedora
1.01.15.05	Estoques em Poder de Terceiros			X		Devedora
1.01.15.09	Outras			X		Devedora
1.01.17	Despesas do Exercício Seguinte			X		Devedora
1.01.17.01	Despesas do Exercício Seguinte			X		Devedora
1.01.17.01.01	Despesas Antecipadas			X		Devedora
1.01.17.01.01.0001-1	Prêmios de Seguros a Apropriar	34	X	X		Devedora
1.01.17.01.01.0002-0	Assinaturas e Anuidades a Apropriar	35	X	X		Devedora
1.01.17.01.02	Outras Contas			X		Devedora
1.01.21	Contas Retificadoras			X		Credora
1.01.21.01	(-) Contas Retificadoras			X		Credora
1.01.21.01.01	(-) Contas Retificadoras			X		Credora
1.01.21.01.01.0001-0	(-) Duplicatas Descontadas	36	X	X		Credora
1.01.21.01.01.0003-6	(-) Provisão para Créditos de Liquidação Duvidosa	37	X	X		Credora
1.01.21.01.01.0005-2	(-) Provisão para Ajuste do Estoque ao Valor de Mercado	38	X	X		Credora
1.01.21.01.01.0007-9	(-) Provisão para Ajuste ao Valor Provável de Realização	39	X	X		Credora
1.01.21.01.01.0009-5	(-) Outras Contas Retificadoras	40	X	X		Credora
1.07	Ativo não Circulante			X		Devedora
1.07.00	Realizável a Longo Prazo			X		Devedora
1.07.00.01	Clientes			X		Devedora
1.07.00.01.01	Clientes Nacionais			X		Devedora
1.07.00.01.01.0001-5	Clientes Diversos	41	X	X		Devedora
1.07.00.03	Créditos com Pessoas Ligadas Físicas/Jurídicas			X		Devedora
1.07.00.05	Valores Mobiliários			X		Devedora
1.07.00.07	Depósitos Judiciais			X		Devedora
1.07.00.09	Impostos e Contribuições a Recuperar			X		Devedora
1.07.00.09.01	CSLL - Diferenças Temporárias e Base de Cálculo Negativa			X		Devedora
1.07.00.09.02	IRPJ - Diferenças Temporárias e Prejuízos Fiscais			X		Devedora
1.07.00.17	Despesas do Exercício Seguinte			X		Devedora
1.07.00.17.01	Despesas Antecipadas			X		Devedora
1.07.00.17.01.0001-3	Prêmios de Seguros a Apropriar	42	X	X		Devedora
1.07.00.17.01.0002-1	Assinaturas e Anuidades a Apropriar	43	X	X		Devedora
1.07.00.19	Outras Contas			X		Devedora
1.07.00.21	(-) Contas Retificadoras			X		Credora
1.07.00.21.01	(-) Contas Retificadoras			X		Credora
1.07.00.21.01.0001-9	(-) Duplicatas Descontadas	44	X	X		Credora
1.07.00.21.01.0002-7	(-) Provisão para Créditos de Liquidação Duvidosa	45	X	X		Credora
1.07.00.21.01.0003-5	(-) Provisão para Ajuste ao Valor Provável de Realização	46	X	X		Credora
1.07.00.21.01.0004-3	(-) Outras Contas Retificadoras	47	X	X		Credora
1.07.01	Investimentos			X		Devedora
1.07.01.01	Participações Permanentes em Coligadas ou Controladas			X		Devedora
1.07.01.02	Investimentos Decorrentes de Incentivos Fiscais			X		Devedora
1.07.01.03	Doutros Investimentos			X		Devedora

## Plano de Contas

Empresa: J MARINHO CORDEIRO LTDA

Código	Descrição	Reduz.	Analtica	Patrim.	Resumir	Natureza
1.07.01.04	Ágios em Investimentos			X		Devedora
1.07.01.05	Correção Monetária - Diferença IPC/BTNF (Lei no 8200/1991)			X		Devedora
1.07.01.06	Correção Monetária Especial (Lei no 8200/1991)			X		Devedora
1.07.01.19	Outras Contas			X		Devedora
1.07.01.20	(-) Deságios e Provisão p/ Perdas Prováveis em Investimentos			X		Credora
1.07.01.21	(-) Outras Contas Retificadoras			X		Credora
1.07.04	Imobilizado			X		Devedora
1.07.04.01	Bens em Operação			X		Devedora
1.07.04.01.01	Bens Utilizados na Produção e/ou Prestação de Serviços			X		Devedora
1.07.04.01.01.0001-8	Terrenos	48	X	X		Devedora
1.07.04.01.01.0002-6	Edifícios e Construções	49	X	X		Devedora
1.07.04.01.01.0003-4	Equipamentos, Máquinas e Instalações Industriais	50	X	X		Devedora
1.07.04.01.01.0004-2	Veículos	51	X	X		Devedora
1.07.04.01.01.0005-0	Móveis, Utensílios e Instalações Comerciais	52	X	X		Devedora
1.07.04.01.01.0006-9	Equipamentos de Processamento de Dados	53	X	X		Devedora
1.07.04.01.02	Bens Não Utilizados na Produção e/ou Prestação de Serviços			X		Devedora
1.07.04.01.02.0001-2	Embarcações	54	X	X		Devedora
1.07.04.01.02.0002-0	Aeronaves	55	X	X		Devedora
1.07.04.03	Recursos Minerais			X		Devedora
1.07.04.05	Florestamento e Reflorestamento			X		Devedora
1.07.04.07	Direitos Contratuais de Exploração de Florestas			X		Devedora
1.07.04.10	Correção Monetária - Diferença IPC/BTNF (Lei no 8200/1991)			X		Devedora
1.07.04.11	Correção Monetária Especial (Lei no 8200/1991)			X		Devedora
1.07.04.13	Imobilizado em Andamento			X		Devedora
1.07.04.15	Bens Arrendados			X		Devedora
1.07.04.19	Outras Imobilizações			X		Devedora
1.07.04.21	(-) Depreciações, Amortizações e Quotas de Exaustão			X		Credora
1.07.04.21.01	(-) Bens Utilizados na Produção e/ou Prestação de Serviços			X		Credora
1.07.04.21.02	(-) Bens Não Utilizados na Produção e/ou Prestação de Serviços			X		Credora
1.07.04.22	(-) Outras Contas Retificadoras			X		Credora
1.07.05	Intangível			X		Devedora
1.07.05.01	Concessões			X		Devedora
1.07.05.03	Marcas e Patentes			X		Devedora
1.07.05.05	Direitos Autorais			X		Devedora
1.07.05.07	Fundo de Comércio			X		Devedora
1.07.05.09	Software ou Programas de Computador			X		Devedora
1.07.05.11	Franquias			X		Devedora
1.07.05.13	Desenvolvimento de Produtos			X		Devedora
1.07.05.15	Outras			X		Devedora
1.07.05.20	(-) Amortização do Intangível			X		Credora
1.07.05.21	(-) Outras Contas Redutoras do Intangível			X		Credora
1.07.07	Diferido			X		Devedora
1.07.07.01	Despesas Pré-Operacionais ou Pré-Industriais			X		Devedora
1.07.07.02	Despesas com Pesquisas Científicas ou Tecnológicas			X		Devedora
1.07.07.03	Demais Aplicações em Despesas Amortizáveis			X		Devedora
1.07.07.04	Correção Monetária - Diferença IPC/BTNF (Lei no 8200/1991)			X		Devedora
1.07.07.05	Correção Monetária Especial (Lei no 8200/1991)			X		Devedora
1.07.07.06	(-) Amortização do Diferido			X		Credora
2	*** Passivo ***			X		Credora
2.01	Passivo Circulante			X		Credora
2.01.01	Obrigações de Curto Prazo			X		Credora
2.01.01.01	Fornecedores			X		Credora
2.01.01.01.01	Fornecedores Nacionais			X		Credora
2.01.01.01.01.0001-0	Fornecedores Diversos	56	X	X		Credora
2.01.01.03	Obrigações Trabalhistas, Previdenciárias e Fiscais			X		Credora

Continua...

## Plano de Contas

Empresa: J MARINHO CORDEIRO LTDA

Código	Descrição	Reduz.	Análítica	Patrim.	Resumir	Natureza
2.01.01.03.01	Obrigações Trabalhistas e Previdenciárias			X		Credora
2.01.01.03.01.0001-5	INSS a Recolher	57	X	X		Credora
2.01.01.03.01.0002-3	FGTS a Recolher	58	X	X		Credora
2.01.01.03.01.0003-1	Contribuição Sindical a Recolher	59	X	X		Credora
2.01.01.03.01.0004-0	Mensalidade Sindical a Recolher	60	X	X		Credora
2.01.01.03.01.0005-8	Taxa Assistencial a Recolher	61	X	X		Credora
2.01.01.03.01.0006-6	Contribuição Confederativa a Recolher	62	X	X		Credora
2.01.01.03.01.0010-4	Salários a Pagar	63	X	X		Credora
2.01.01.03.01.0011-2	Comissões a Pagar	64	X	X		Credora
2.01.01.03.01.0012-0	Pensão Alimentícia a Pagar	65	X	X		Credora
2.01.01.03.01.0013-9	Décimo-Terceiro Salário a Pagar	66	X	X		Credora
2.01.01.03.01.0014-7	Férias a Pagar	67	X	X		Credora
2.01.01.03.01.0015-5	Rescisões a Pagar	68	X	X		Credora
2.01.01.03.03	Obrigações Fiscais			X		Credora
2.01.01.03.03.0001-4	ICMS a Recolher	69	X	X		Credora
2.01.01.03.03.0002-2	IPI a Recolher	70	X	X		Credora
2.01.01.03.03.0003-0	ISS a Recolher	71	X	X		Credora
2.01.01.03.03.0004-9	PIS a Recolher	72	X	X		Credora
2.01.01.03.03.0005-7	COFINS a Recolher	73	X	X		Credora
2.01.01.03.03.0006-5	IRPJ a Recolher	74	X	X		Credora
2.01.01.03.03.0007-3	CSLL a Recolher	75	X	X		Credora
2.01.01.03.03.0008-1	IRRF a Recolher	76	X	X		Credora
2.01.01.03.03.0009-0	CSRF a Recolher	77	X	X		Credora
2.01.01.03.03.0010-3	Simplex a Recolher	78	X	X		Credora
2.01.01.03.03.0011-1	Débitos Fiscais CSLL - Diferenças Temporárias	79	X	X		Credora
2.01.01.03.03.0012-0	Débitos Fiscais IRPJ - Diferenças Temporárias	80	X	X		Credora
2.01.01.03.03.0020-0	Outros Impostos e Taxas a Recolher	81	X	X		Credora
2.01.01.07	Empréstimos e Financiamentos			X		Credora
2.01.01.07.01	Financiamentos a Curto Prazo - Sistema Financeiro Nacional			X		Credora
2.01.01.07.02	Arend. Merc. (Financ.) Curto Prazo - Sist. Financ. Nacional			X		Credora
2.01.01.07.03	Financiamentos a Curto Prazo - Outros			X		Credora
2.01.01.07.04	Financiamentos a Curto Prazo - Exterior			X		Credora
2.01.01.07.05	Arrendamento Mercantil (Financeiro) à Curto Prazo - Exterior			X		Credora
2.01.01.09	Adiantamento de Clientes			X		Credora
2.01.01.09.01	Adiantamento de Clientes Nacionais			X		Credora
2.01.01.09.01.0001-1	Clientes Diversos	82	X	X		Credora
2.01.01.11	Debêntures			X		Credora
2.01.01.17	Outras Contas			X		Credora
2.01.01.17.01	Outras Obrigações			X		Credora
2.01.01.17.01.0001-8	Seguros a Pagar	83	X	X		Credora
2.01.01.17.01.0002-6	Telefone a Pagar	84	X	X		Credora
2.01.01.17.01.0003-4	Energia a Pagar	85	X	X		Credora
2.01.01.17.01.0004-2	Consumo Água a Pagar	86	X	X		Credora
2.01.01.17.01.0005-0	Aluguéis a Pagar	87	X	X		Credora
2.01.01.17.01.0006-9	Condomínio a Pagar	88	X	X		Credora
2.01.01.17.01.0007-7	Pró-labores a Pagar	89	X	X		Credora
2.01.01.19	Doações e Subvenções para Investimentos			X		Credora
2.01.01.21	Provisões			X		Credora
2.01.01.21.01	Provisões de Natureza Fiscal			X		Credora
2.01.01.21.02	Provisões de Natureza Trabalhista			X		Credora
2.01.01.21.02.0001-8	Décimo Terceiro Salário	90	X	X		Credora
2.01.01.21.02.0002-6	Férias	91	X	X		Credora
2.01.01.21.02.0003-4	INSS sobre Décimo Terceiro Salário	92	X	X		Credora
2.01.01.21.02.0004-2	FGTS sobre Décimo Terceiro Salário	93	X	X		Credora
2.01.01.21.02.0005-0	INSS sobre Férias	94	X	X		Credora



## Plano de Contas

Empresa: J MARINHO CORDEIRO LTDA

Código	Descrição	Reduz.	Análitica	Patrim.	Resumir	Natureza
2.01.01.21.02.0006-9	FGTS sobre Férias	95	X	X		Credora
2.01.01.21.03	Provisões de Natureza Cível			X		Credora
2.01.01.24	(-) Contas Retificadoras			X		Devedora
2.01.01.27	Dividendos Propostos ou Lucros Creditados			X		Credora
2.01.01.27.01	Dividendos a Pagar			X		Credora
2.03	Passivo não Circulante			X		Credora
2.03.01	Obrigações de Longo Prazo			X		Credora
2.03.01.01	Fornecedores			X		Credora
2.03.01.01.01	Fornecedores Nacionais			X		Credora
2.03.01.01.01.0001-2	Fornecedores Diversos	96	X	X		Credora
2.03.01.03	Obrigações Trabalhistas, Previdenciárias e Fiscais			X		Credora
2.03.01.03.01	Obrigações Trabalhistas e Previdenciárias			X		Credora
2.03.01.03.03	Obrigações Fiscais			X		Credora
2.03.01.03.03.0001-7	Débitos Fiscais CSLL - Diferenças Temporárias	97	X	X		Credora
2.03.01.03.03.0002-5	Débitos Fiscais IRPJ - Diferenças Temporárias	98	X	X		Credora
2.03.01.03.03.0003-3	Imposto de Renda sobre Lucros Diferidos	99	X	X		Credora
2.03.01.07	Empréstimos e Financiamentos			X		Credora
2.03.01.07.01	Financiamentos a Longo Prazo - Sistema Financeiro Nacional			X		Credora
2.03.01.07.02	Arrend. Merc. (Financ.) Longo Prazo - Sist. Financ. Nacional			X		Credora
2.03.01.07.03	Financiamentos a Longo Prazo - Brasil - Outros			X		Credora
2.03.01.07.04	Financiamentos a Longo Prazo - Exterior			X		Credora
2.03.01.07.05	Arrendamento Mercantil (Financeiro) à Longo Prazo - Exterior			X		Credora
2.03.01.09	Adiantamento de Clientes			X		Credora
2.03.01.09.01	Clientes Nacionais			X		Credora
2.03.01.09.01.0001-4	Clientes Diversos	100	X	X		Credora
2.03.01.11	Debêntures			X		Credora
2.03.01.13	Empréstimos de Sócios/Acionistas Não Administradores			X		Credora
2.03.01.15	Créditos de Pessoas Ligadas Físicas/Jurídicas			X		Credora
2.03.01.17	Outras Contas			X		Credora
2.03.01.19	Doações e Subvenções para Investimentos			X		Credora
2.03.01.21	Provisões			X		Credora
2.03.01.21.01	Provisões de Natureza Fiscal			X		Credora
2.03.01.21.02	Provisões de Natureza Trabalhista			X		Credora
2.03.01.21.03	Provisões de Natureza Cível			X		Credora
2.03.01.24	(-) Contas Retificadoras			X		Devedora
2.03.02	Receitas Diferidas			X		Credora
2.03.02.01	Receitas Diferidas			X		Credora
2.03.02.01.01	Receitas Diferidas			X		Credora
2.03.02.01.02	(-) Custos Correspondentes às Receitas Diferidas			X		Devedora
2.07	Patrimônio Líquido			X		Credora
2.07.01	Capital Realizado			X		Credora
2.07.01.01	Capital Social			X		Credora
2.07.01.01.01	Capital Social de Domiciliados e Residentes no País			X		Credora
2.07.01.01.01.0001-8	Capital Subscrito de Domiciliados e Residentes no País	101	X	X		Credora
2.07.01.01.01.0002-6	(-) Capital a Integralizar de Domiciliados e Resid no País	102	X	X		Devedora
2.07.01.01.02	Capital Social de Domiciliados e Residentes no Exterior			X		Credora
2.07.01.01.02.0001-2	Capital Subscrito de Domiciliados e Residentes no Exterior	103	X	X		Credora
2.07.01.01.02.0002-0	(-) Capital a Integral de Domiciliados e Resid no Exterior	104	X	X		Devedora
2.07.04	Reservas			X		Credora
2.07.04.01	Reservas			X		Credora
2.07.04.01.01	Reservas de Capital			X		Credora
2.07.04.01.01.0001-2	Ágio na Subscrição de Ações	105	X	X		Credora
2.07.04.01.01.0002-0	Alienação de Partes Beneficiárias e Bônus de Subscrição	106	X	X		Credora
2.07.04.01.02	Reservas de Reavaliação			X		Credora
2.07.04.01.03	Reservas de Lucros			X		Credora

## Plano de Contas

Empresa: J MARINHO CORDEIRO LTDA

Código	Descrição	Reduz.	Análítica	Patrim.	Resumir	Natureza
2.07.04.01.03.0001-1	Reserva Legal	107	X	X		Credora
2.07.04.01.03.0002-0	Reserva Estatutária	108	X	X		Credora
2.07.04.01.03.0003-8	Reserva para Contingências	109	X	X		Credora
2.07.04.01.03.0004-6	Reserva de Incent. Fiscais - Doações e Subv. para Investim.	110	X	X		Credora
2.07.04.01.03.0005-4	Reserva de Lucros a Realizar	111	X	X		Credora
2.07.04.01.03.0006-2	Prêmio na Emissão de Debêntures	112	X	X		Credora
2.07.04.01.04	Reserva para Aumento de Capital (Lei n 9249/1995)			X		Credora
2.07.04.01.05	Outras Reservas			X		Credora
2.07.05	Ajustes de Avaliação Patrimonial			X		Credora
2.07.05.01	Ajustes de Avaliação Patrimonial			X		Credora
2.07.05.01.00	Ajustes às Normas Internacionais de Contabilidade			X		Credora
2.07.05.01.01	(-) Ajustes às Normas Internacionais de Contabilidade			X		Devedora
2.07.07	Outras Contas			X		-
2.07.07.01	Outras Contas			X		-
2.07.07.01.01	Lucros Acumulados			X		Credora
2.07.07.01.01.0001-7	Lucros Acumulados e/ou Saldo à Disposição da Assembléia	113	X	X		Credora
2.07.07.01.02	(-) Prejuízos Acumulados			X		Devedora
2.07.07.01.02.0001-1	(-) Prejuízos Acumulados	114	X	X		Devedora
2.07.07.01.03	(-) Ações em Tesouraria			X		Devedora
2.07.07.01.04	Outras			X		-
3	Resultado Líquido do Período					-
3.01	Result Liq do Período Antes do IRPJ e da CSLL					-
3.01.01	Resultado Operacional					-
3.01.01.01	Receita Líquida					Credora
3.01.01.01.01	Receita Bruta					Credora
3.01.01.01.01.0001-4	Receita de Exportação Direta de Mercadorias e Produtos	115	X			Credora
3.01.01.01.01.0002-2	Rec. de Vendas de Merc e Prod Com Export c/ Fim Espec Exp	116	X			Credora
3.01.01.01.01.0003-0	Receita de Exportação de Serviços	117	X			Credora
3.01.01.01.01.0004-9	Receita da Venda no Merc Interno de Prod da Fabric Própria	118	X			Credora
3.01.01.01.01.0005-7	Receita da Revenda de Mercadorias no Mercado Interno	119	X			Credora
3.01.01.01.01.0006-5	Receita da Prestação de Serviços - Mercado Interno	120	X			Credora
3.01.01.01.01.0007-3	Receita das Unidades Imobiliárias Vendidas	121	X			Credora
3.01.01.01.01.0008-1	Receita de Locação de Bens Móveis e Imóveis	122	X			Credora
3.01.01.01.01.0018-9	(-) IPI	123	X			Devedora
3.01.01.01.01.0019-7	Outras	124	X			Credora
3.01.01.01.03	Deduções da Receita Bruta					Devedora
3.01.01.01.03.0001-3	Vendas Canceladas, Devoluções e Descontos Incondicionais	125	X			Devedora
3.01.01.01.03.0002-1	ICMS	126	X			Devedora
3.01.01.01.03.0003-0	COFINS	127	X			Devedora
3.01.01.01.03.0004-8	PIS/PASEP	128	X			Devedora
3.01.01.01.03.0005-6	ISS	129	X			Devedora
3.01.01.01.03.0006-4	Demais Impostos e Contrib Incidentes s/ Vendas e Serviços	130	X			Devedora
3.01.01.01.03.0007-2	Simplex	131	X			Devedora
3.01.01.03	Custo dos Bens e Serviços Vendidos					Devedora
3.01.01.03.01	Custo dos Produtos de Fabricação Própria Vendidos					Devedora
3.01.01.03.01.0001-0	Custo dos Produtos de Fabricação Própria Vendidos	132	X			Devedora
3.01.01.03.02	Custo dos Produtos de Fabricação Própria Produzidos					Devedora
3.01.01.03.02.0001-4	Consumo de Insumos	133	X			Devedora
3.01.01.03.02.0002-2	Remuneração a Dirigentes de Ligados à Produção	134	X			Devedora
3.01.01.03.02.0003-0	Planos de Poupança e Investim. de Empregados Lig. à Produç	135	X			Devedora
3.01.01.03.02.0004-9	Fundo Aposent. Progr. Individ. de Empregados Lig. à Produçã	136	X			Devedora
3.01.01.03.02.0005-7	Plano de Previd. Privada de Empregados Ligados à Produção	137	X			Devedora
3.01.01.03.02.0006-5	Outros Gastos com Pessoal Ligado à Produção	138	X			Devedora
3.01.01.03.02.0007-3	Serviços Prestados Pessoa Física sem Vínculo Empregatício	139	X			Devedora
3.01.01.03.02.0008-1	Serviços Prestados Pessoa Jurídica	140	X			Devedora

Continua...

## Plano de Contas

Empresa: J MARINHO CORDEIRO LTDA

Código	Descrição	Reduz.	Analtica	Patrim.	Resumir	Natureza
3.01.01.03.02.0009-0	Serviços Prestados por Cooperativa de Trabalho	141	X			Devedora
3.01.01.03.02.0010-3	Locação de Mão-de-Obra	142	X			Devedora
3.01.01.03.02.0011-1	INSS - Previdência Social	143	X			Devedora
3.01.01.03.02.0012-0	FGTS	144	X			Devedora
3.01.01.03.02.0013-8	Encargos Sociais - Outros	145	X			Devedora
3.01.01.03.02.0014-6	Alimentação do Trabalhador	146	X			Devedora
3.01.01.03.02.0015-4	Manutenção e Reparo de Bens Aplicados na Produção	147	X			Devedora
3.01.01.03.02.0016-2	Arrendamento Mercantil	148	X			Devedora
3.01.01.03.02.0017-0	Encargos de Depreciação, Amortização e Exaustão	149	X			Devedora
3.01.01.03.02.0018-9	Constituição de Provisões	150	X			Devedora
3.01.01.03.02.0021-9	Royalties e Assistência Técnica - PAÍS	151	X			Devedora
3.01.01.03.02.0022-7	Royalties e Assistência Técnica - EXTERIOR	152	X			Devedora
3.01.01.03.02.0023-5	Outros Custos	153	X			Devedora
3.01.01.03.02.0040-5	Ordenados, Salários e Gratificações	154	X			Devedora
3.01.01.03.02.0041-3	Férias	155	X			Devedora
3.01.01.03.02.0042-1	Décimo Terceiro Salário	156	X			Devedora
3.01.01.03.02.0043-0	Outros Gastos com Pessoal Ligado à Produção	157	X			Devedora
3.01.01.03.02.0044-8	Assistência Médica, Odontológica e Farmacêutica a Emprega	158	X			Devedora
3.01.01.03.02.0045-6	Vale Transporte	159	X			Devedora
3.01.01.03.02.0046-4	Estagiários	160	X			Devedora
3.01.01.03.02.0047-2	Bolsa de Estudo	161	X			Devedora
3.01.01.03.02.0048-0	Fardamento	162	X			Devedora
3.01.01.03.02.0049-9	Pró-labores	163	X			Devedora
3.01.01.03.02.0050-2	Despesas com Treinamento de Pessoal	164	X			Devedora
3.01.01.03.02.0051-0	Indenizações Trabalhistas	165	X			Devedora
3.01.01.03.02.0052-9	Aluguéis	166	X			Devedora
3.01.01.03.02.0053-7	Energia Elétrica	167	X			Devedora
3.01.01.03.02.0054-5	Seguros Diversos	168	X			Devedora
3.01.01.03.02.0056-1	Condomínios	169	X			Devedora
3.01.01.03.02.0057-0	Aluguél de Equipamentos	170	X			Devedora
3.01.01.03.02.0060-0	Frete	171	X			Devedora
3.01.01.03.03	Custo das Mercadorias Revendidas					Devedora
3.01.01.03.03.0001-9	Custo das Mercadorias Revendidas	172	X			Devedora
3.01.01.03.05	Custo dos Serviços Vendidos					Devedora
3.01.01.03.05.0001-8	Custo dos Serviços Vendidos	173	X			Devedora
3.01.01.03.06	Custo dos Serviços Produzidos					Devedora
3.01.01.03.06.0001-2	Material Aplicado na Produção de Serviços	174	X			Devedora
3.01.01.03.06.0002-0	Remuneração a Dirigentes ligados à Produção de Serviços	175	X			Devedora
3.01.01.03.06.0003-9	Planos de Poup. e Invest. Empregados Lig. Prod. de Serviços	176	X			Devedora
3.01.01.03.06.0004-7	Fundo Aposent. Prog. Individ. Empregados Lig. Prod. Serviços	177	X			Devedora
3.01.01.03.06.0005-5	Plano de Previd. Privada Empregados Lig. Prod. de Serviços	178	X			Devedora
3.01.01.03.06.0006-3	Outros Gastos com Pessoal Ligado à Produção de Serviços	179	X			Devedora
3.01.01.03.06.0007-1	Serviços Prestados Pessoa Física sem Vínculo Empregaticio	180	X			Devedora
3.01.01.03.06.0008-0	Serviços Prestados Pessoa Jurídica	181	X			Devedora
3.01.01.03.06.0009-8	Serviços Prestados por Cooperativa de Trabalho	182	X			Devedora
3.01.01.03.06.0010-1	Locação de Mão-de-Obra	183	X			Devedora
3.01.01.03.06.0011-0	INSS - Previdência Social	184	X			Devedora
3.01.01.03.06.0012-8	FGTS	185	X			Devedora
3.01.01.03.06.0013-6	Encargos Sociais - Outros	186	X			Devedora
3.01.01.03.06.0014-4	Alimentação do Trabalhador	187	X			Devedora
3.01.01.03.06.0015-2	Manutenção e Reparo Bens Aplicados na Produção de Serviç	188	X			Devedora
3.01.01.03.06.0016-0	Arrendamento Mercantil	189	X			Devedora
3.01.01.03.06.0017-9	Encargos de Depreciação, Amortização e Exaustão	190	X			Devedora
3.01.01.03.06.0018-7	Constituição de Provisões	191	X			Devedora
3.01.01.03.06.0021-7	Royalties e Assistência Técnica - PAÍS	192	X			Devedora

Continua...





## Plano de Contas

Empresa: J MARINHO CORDEIRO LTDA

Código	Descrição	Reduz.	Análitica	Patrim.	Resumir	Natureza
3.01.01.07.01.0023-1	Arrendamento Mercantil	242	X			Devedora
3.01.01.07.01.0024-0	Aluguéis	243	X			Devedora
3.01.01.07.01.0025-8	Despesas com Veículos e de Conservação de Bens e Instalaç	244	X			Devedora
3.01.01.07.01.0027-4	Propag, Public e Patroc (Assoc Desp Manutenham Futeb Profis	245	X			Devedora
3.01.01.07.01.0028-2	Propaganda, Publicidade e Patrocínio	246	X			Devedora
3.01.01.07.01.0029-0	Multas	247	X			Devedora
3.01.01.07.01.0030-4	Encargos de Depreciação e Amortização	248	X			Devedora
3.01.01.07.01.0031-2	Perdas em Operações de Crédito	249	X			Devedora
3.01.01.07.01.0032-0	Provisão para Perda de Estoque	250	X			Devedora
3.01.01.07.01.0033-9	Demais Provisões	251	X			Devedora
3.01.01.07.01.0034-7	Gratificações a Administradores	252	X			Devedora
3.01.01.07.01.0035-5	Royalties e Assistência Técnica - PAÍS	253	X			Devedora
3.01.01.07.01.0036-3	Royalties e Assistência Técnica - EXTERIOR	254	X			Devedora
3.01.01.07.01.0037-1	Assistência Médica, Odontológica e Farmacêutica a Empregar	255	X			Devedora
3.01.01.07.01.0038-0	Pesquisas Científicas e Tecnológicas	256	X			Devedora
3.01.01.07.01.0039-8	Bens de Natureza Permanente Deduzidos como Despesa	257	X			Devedora
3.01.01.07.01.0041-0	Despesa com Viagens, Diárias e Ajuda de Custos	258	X			Devedora
3.01.01.07.01.0042-8	Outras Despesas Operacionais	259	X			Devedora
3.01.01.07.01.0043-6	Férias	260	X			Devedora
3.01.01.07.01.0044-4	Décimo Terceiro Salário	261	X			Devedora
3.01.01.07.01.0045-2	Outros Gastos com Pessoal	262	X			Devedora
3.01.01.07.01.0046-0	Indenizações Trabalhistas	263	X			Devedora
3.01.01.07.01.0047-9	Estagiários	264	X			Devedora
3.01.01.07.01.0048-7	Energia Elétrica	265	X			Devedora
3.01.01.07.01.0049-5	Água	266	X			Devedora
3.01.01.07.01.0050-9	Telefones	267	X			Devedora
3.01.01.07.01.0051-7	Vale Transporte	268	X			Devedora
3.01.01.07.01.0052-5	Fardamento	269	X			Devedora
3.01.01.07.01.0053-3	Despesas com Treinamento de Pessoal	270	X			Devedora
3.01.01.07.01.0055-0	Pró-labores	271	X			Devedora
3.01.01.07.01.0056-8	Seguros Diversos	272	X			Devedora
3.01.01.07.01.0057-6	Condomínio	273	X			Devedora
3.01.01.07.01.0058-4	Bolsa de Estudo	274	X			Devedora
3.01.01.07.01.0059-2	Despesas C/Festas e Comemorações	275	X			Devedora
3.01.01.07.01.0060-6	Correios e Malotes	276	X			Devedora
3.01.01.07.01.0061-4	Assessoria Jurídica	277	X			Devedora
3.01.01.07.01.0062-2	Softwares	278	X			Devedora
3.01.01.07.01.0063-0	Materiais de Consumo	279	X			Devedora
3.01.01.07.01.0064-8	Manuf Conservação e Limpeza	280	X			Devedora
3.01.01.07.01.0065-7	Cópias e Encadernações	281	X			Devedora
3.01.01.07.01.0066-5	Materiais de Expediente	282	X			Devedora
3.01.01.07.01.0067-3	Taxas e Emolumentos	283	X			Devedora
3.01.01.07.01.0068-1	Assessoria Contábil	284	X			Devedora
3.01.01.07.01.0069-0	Assinaturas de Jornais e Revistas	285	X			Devedora
3.01.01.07.01.0070-3	Despesas Legais e Jurídicas	286	X			Devedora
3.01.01.07.01.0071-1	Despesas C/Carfório	287	X			Devedora
3.01.01.07.01.0072-0	Internet	288	X			Devedora
3.01.01.07.01.0073-8	Frete	289	X			Devedora
3.01.01.07.02	Despesas de Vendas					Devedora
3.01.01.07.02.0001-5	Comissões sobre Vendas	290	X			Devedora
3.01.01.07.02.0002-3	Despesa de Viagens	291	X			Devedora
3.01.01.07.02.0003-1	Publicidades e Propagandas	292	X			Devedora
3.01.01.07.02.0004-0	Devedores Duvidosos	293	X			Devedora
3.01.01.07.02.0005-8	Frete sobre Vendas	294	X			Devedora
3.01.01.07.02.0006-6	Manutenção de Veículos	295	X			Devedora

Continua...

## Plano de Contas

Empresa: J MARINHO CORDEIRO LTDA

Código	Descrição	Reduz.	Análítica	Patrim.	Resumir	Natureza
3.01.01.07.02.0007-4	Outras Despesas com Vendas	296	X			Devedora
3.01.01.07.02.0008-2	Brindes	297	X			Devedora
3.01.01.07.02.0009-0	Ordenados e Salários	298	X			Devedora
3.01.01.07.02.0010-4	INSS - Previdência Social	299	X			Devedora
3.01.01.07.02.0011-2	FGTS	300	X			Devedora
3.01.01.07.02.0012-0	Décimo Terceiro Salário	301	X			Devedora
3.01.01.07.02.0013-9	Férias	302	X			Devedora
3.01.01.07.02.0014-7	Pró-labores	303	X			Devedora
3.01.01.07.02.0015-5	Vale Transporte	304	X			Devedora
3.01.01.07.02.0016-3	Outros Gastos com Pessoal	305	X			Devedora
3.01.01.07.02.0017-1	Benefícios Concedidos a Empregados	306	X			Devedora
3.01.01.07.02.0018-0	Bolsa de Estudo	307	X			Devedora
3.01.01.07.02.0019-8	Assistência Médica, Odontológica e Farmacêutica a Emprega	308	X			Devedora
3.01.01.07.02.0020-1	Estagiários	309	X			Devedora
3.01.01.07.02.0021-0	Indenizações Trabalhistas	310	X			Devedora
3.01.01.07.02.0022-8	Fardamento	311	X			Devedora
3.01.01.07.02.0023-6	Despesas com Treinamento de Pessoal	312	X			Devedora
3.01.01.07.02.0025-2	Seguros Diversos	313	X			Devedora
3.01.01.07.02.0026-0	Alimentação do Trabalhador	314	X			Devedora
3.01.01.07.03	Despesas Tributárias					Devedora
3.01.01.07.03.0001-0	IRPJ - Lucro Presumido	315	X			Devedora
3.01.01.07.03.0002-8	CSL - Lucro Presumido	316	X			Devedora
3.01.01.07.03.0003-6	ICMS - Substituição Tributária	317	X			Devedora
3.01.01.07.03.0004-4	ICMS - Diferencial de Alíquota	318	X			Devedora
3.01.01.07.03.0005-2	PIS S/Outras Receitas	319	X			Devedora
3.01.01.07.03.0006-0	COFINS S/Outras Receitas	320	X			Devedora
3.01.01.07.03.0007-9	PIS S/Folha de Pagamento	321	X			Devedora
3.01.01.07.03.0008-7	IPTU	322	X			Devedora
3.01.01.07.03.0009-5	IPVA	323	X			Devedora
3.01.01.07.03.0010-9	Contribuição Sindical Patronal	324	X			Devedora
3.01.01.07.03.0011-7	Impostos e Taxas Diversas	325	X			Devedora
3.01.01.09	Outras Despesas Operacionais					Devedora
3.01.01.09.01	Despesas Financeiras					Devedora
3.01.01.09.01.0001-6	Variações Cambiais Passivas	326	X			Devedora
3.01.01.09.01.0002-4	Perdas Incorridas Merc de Renda Variável, exceto Day-Trade	327	X			Devedora
3.01.01.09.01.0003-2	Perdas em Operações Day-Trade	328	X			Devedora
3.01.01.09.01.0004-0	Juros sobre o Capital Próprio	329	X			Devedora
3.01.01.09.01.0005-9	Outras Despesas Financeiras	330	X			Devedora
3.01.01.09.01.0006-7	Juros Pagos e/ou Incorridos	331	X			Devedora
3.01.01.09.01.0007-5	Descontos Concedidos	332	X			Devedora
3.01.01.09.01.0008-3	Juros, Comiss e Outras Desps Bancárias	333	X			Devedora
3.01.01.09.01.0009-1	IOF	334	X			Devedora
3.01.01.09.02	Outras Despesas					Devedora
3.01.01.09.02.0001-0	Prej na Alienação de Partic não Integr do At Permanente	335	X			Devedora
3.01.01.09.02.0002-9	Resultados Negativos em Participações Societárias	336	X			Devedora
3.01.01.09.02.0003-7	Amort de Ágio nas Aquis De Invest Avaliados pelo Pat Líquida	337	X			Devedora
3.01.01.09.02.0004-5	Resultados Negativos em SCP	338	X			Devedora
3.01.01.09.02.0005-3	Perdas em Operações Realizadas no Exterior	339	X			Devedora
3.01.01.09.02.0006-1	Contrapartida dos Ajustes ao Valor Presente	340	X			Devedora
3.01.01.09.02.0007-0	Contrapartida Outros Ajustes às Normas Internac. Contábilid.	341	X			Devedora
3.01.01.09.02.0008-8	Contrapartida dos Ajustes de Valor do Imobiliz. e Intangível	342	X			Devedora
3.01.03	Outras Receitas e Outras Despesas					-
3.01.03.01	Receitas e Despesas Não Operacionais					-
3.01.03.01.01	Receitas Não Operacionais					Credora
3.01.03.01.01.0001-0	Ganhos Cap por Var. Perc em Partic Soc Avaliada pelo Pat Lí	343	X			Credora

**Plano de Contas**

Empresa: J MARINHO CORDEIRO LTDA

Código	Descrição	Reduz.	Analtica	Patrim.	Resumir	Natureza
3.01.03.01.01.0002-9	Outras Receitas Não Operacionais	344	X			Credora
3.01.03.01.02	Despesas Não Operacionais					Devedora
3.01.03.01.02.0001-5	Valor Contábil dos Bens e Direitos Alienados	345	X			Devedora
3.01.03.01.02.0002-3	Perdas Cap por Var. Perc em Partic Soc Avaliada pelo Pat Liq	346	X			Devedora
3.01.03.01.02.0003-1	Outras Despesas Não Operacionais	347	X			Devedora
3.01.05	Participações					Devedora
3.01.05.01	Participações nos Lucros					Devedora
3.01.05.01.01	Participações de Empregados					Devedora
3.01.05.01.01.0001-7	Participações de Empregados	348	X			Devedora
3.01.05.01.01.0002-5	Contribuições para Assistência ou Previdência de Empregado	349	X			Devedora
3.01.05.01.01.0003-3	Outras Participações de Empregados	350	X			Devedora
3.01.05.01.03	Outras Participações					Devedora
3.01.05.01.03.0001-6	Participações de Administradores e Partes Beneficiárias	351	X			Devedora
3.01.05.01.03.0002-4	Participações de Debêntures	352	X			Devedora
3.01.05.01.03.0003-2	Outras	353	X			Devedora
3.02	Provisão para CSLL e IRPJ					Devedora
3.02.01	Provisão para CSLL e IRPJ					Devedora
3.02.01.01	Provisão para CSLL e IRPJ					Devedora
3.02.01.01.01	Provisão para CSLL e IRPJ					Devedora
3.02.01.01.01.0001-0	Contribuição Social sobre o Lucro Líquido	354	X			Devedora
3.02.01.01.01.0002-8	Provisão para Imposto de Renda - Pessoa Jurídica	355	X			Devedora
6	Sistema Auxiliar de Contas					-
6.01-7	Apuração do Exercício	356	X			-
6.02-5	Balanco de Abertura	357	X			-

## J MARINHO CORDEIRO LTDA

CNPJ: 18.407.447 / 0001 - 45

RUA ESTRADA DE VIANA, Nº 10, SALA 01, SALA 02, SALA 04, CENTRO

CEP: 65.350-000, VITORIA DO MEARIM - MA

NIRE: 21600097037

### DEMONSTRATIVO DE FATURAMENTO DE JANEIRO A DEZEMBRO / 2023

	A VISTA	A PRAZO	TOTAL
JANEIRO	-	-	-
FEVEREIRO	112.628,58	75.085,72	187.714,30
MARÇO	144.787,72	96.525,16	241.312,88
ABRIL	68.207,31	45.471,54	113.678,85
MAIO	195.739,24	130.492,84	326.232,08
JUNHO	154.877,34	103.251,56	258.128,90
JULHO	151.986,54	101.324,36	253.310,90
AGOSTO	266.026,44	177.350,97	443.377,41
SETEMBRO	294.739,21	196.492,82	491.232,03
OUTUBRO	327.095,47	218.063,66	545.159,13
NOVEMBRO	28.074,00	58.753,20	86.827,20
DEZEMBRO	100.199,17	66.799,45	166.998,62
<b>TOTAL</b>	<b>1.844.361,02</b>	<b>1.269.611,28</b>	<b>3.113.972,30</b>

VITORIA DO MEARIM - MA 31 DE DEZEMBRO DE 2023



## J MARINHO CORDEIRO LTDA

CNPJ: 18.407.447 / 0001 - 45

RUA ESTRADA DE VIANA, Nº 10, SALA 01, SALA 02, SALA 04, CENTRO

CEP: 65.350-000, VITORIA DO MEARIM - MA

NIRE: 21600097037

### BALANÇO PATRIMONIAL REALIZADO EM 31/12/2023

ATIVO		PASSIVO	
<b>ATIVO</b>	<b>1.813.146,64</b>	<b>PASSIVO</b>	<b>1.813.146,24</b>
<b>ATIVO CIRCULANTE</b>	<b>1.262.618,19</b>	<b>PASSIVO CIRCULANTE</b>	<b>145.000,92</b>
DISPONIBILIDADES	1.262.618,19	FORNECEDORES	75.785,60
BANCO	30.752,30	DEBITOS TRIBUTARIOS	50.466,19
DUP. ARECEBER	967.248,90	DIVERSOS	50.466,19
ESTOQUE		OBRIGAÇÕES TRAB.	18.749,13
MERC. P/ VENDA	264.616,99	INSS A PAGAR	2.977,80
		FGTS A PAGAR	1.339,81
<b>ATIVO NÃO CIRCULANTE</b>	<b>550.528,45</b>	MENS. SINDICATO	150,00
<b>IMOBILIZADO</b>		SALARIO A PAGAR	12.281,52
MAQ. E EQUIP.	265.323,25	PRO-LABORE	2.000,00
MOVEIS E UTEN.	285.205,20	<b>PATRIMONIO LIQUIDO</b>	<b>1.668.145,32</b>
		C. SOCIAL INTEG.	300.000,00
		LUC/PREJ. ACUM.	458.335,11
		LUC. DO PERIODO	909.810,21
<b>ATIVO</b>	<b>R\$ 1.813.146,64</b>	<b>PASSIVO</b>	<b>R\$ 1.813.146,24</b>

VITORIA DO MEARIM - MA 31 DE DEZEMBRO DE 2023

## J MARINHO CORDEIRO LTDA

CNPJ: 18.407.447 / 0001 - 45

RUA ESTRADA DE VIANA, Nº 10, SALA 01, SALA 02, SALA 04, CENTRO

CEP: 65.350-000, VITORIA DO MEARIM - MA

NIRE: 21600097037

### DEMONSTRATIVO DE RESULTADO REALIZADO EM 31/12/2023

RECEITA BRUTA OPERACIONAL	3.113.972,30
ISS	155.698,61
RECEITA LÍQUIDA	2.958.273,69
CUSTO DOS SERVIÇOS	1.767.302,37
<b>LUCRO BRUTO</b>	<b>1.190.971,32</b>
<b>DESPESAS OPERACIONAIS</b>	
DESPESAS COM PESSOAL	133.980,25
INSS	14.777,73
FGTS	12.590,20
PRO-LABORE	24.000,00
AGUA	7.352,20
ENERGIA	30.159,58
TELEFONES	16.456,90
MAT. ESCRIT/MANUTENÇÃO	5.425,30
PRES. DE SERV. P. JURIDICA	8.652,85
TAXAS E EMOLUMENTOS	5.102,60
ASSESSORIA CONTABIL	5.988,00
DESP. DIVERSAS	15.425,10
ALVARÁ	1.250,40
<b>TOTAL DAS DESPEZAS</b>	<b>281.161,11</b>
<b>LUCRO DO PERÍODO</b>	<b>909.810,21</b>

VITORIA DO MEARIM - MA 31 DE DEZEMBRO DE 2023

**J MARINHO CORDEIRO LTDA**

CNPJ: 18.407.447 / 0001 - 45

RUA ESTRADA DE VIANA, Nº 10, SALA 01, SALA 02, SALA 04, CENTRO

CEP: 65.350-000, VITORIA DO MEARIM - MA

NIRE: 21600097037

**INDICES CONTÁBEIS - EXERCICIO 2023****1) LIQUIDEZ GERAL**

$$\frac{\text{Ativo Circ + Real. a Longo Prazo}}{\text{P.Circulante + Ex.a Longo Prazo}} = \frac{1.262.618,19}{145.000,92} = 8,71$$

**2) SOLVENCIA GERAL**

$$\frac{\text{Ativo Total}}{\text{P.Circulante + Ex.a Longo Prazo}} = \frac{1.813.146,64}{145.000,92} = 12,50$$

**3) LIQUIDEZ CORRENTE**

$$\frac{\text{Ativo Circulante}}{\text{Passivo Circulante}} = \frac{1.262.618,19}{145.000,92} = 8,71$$

**4) GRAU DE ENDIVIDAMENTO**

$$\frac{\text{P.Circulante + Ex.a Longo Prazo}}{\text{Patrimônio Líquido}} = \frac{145.000,92}{1.668.145,32} = 0,09$$

VITORIA DO MEARIM - MA 31 DE DEZEMBRO DE 2023



Folha: 17

## Notas Explicativas das Demonstrações Contábeis em 31/12/2023

Folha: 1

Licenciado para: JOSÉ RIBAMAR DE JESUS CARVALHO SANTOS  
Empresa: J MARINHO CORDEIRO LTDA - CNPJ: 18.407.447/0001-45

ADMIN  
Fortes Contábil 7.208.1

### Nota 1 - Contexto Operacional

A J MARINHO CORDEIRO LTDA é uma sociedade empresária limitada, com sede e foro na cidade de Vitória do Meirim - MA, tendo como atividade econômica principal Reparação e manutenção de equipamentos eletroeletrônicos de uso pessoal e doméstico, com início de atividade em 21/06/2013.

### Nota 2 - Base de Preparação e Apresentação das Demonstrações Financeiras

As demonstrações contábeis foram elaboradas em consonância com os Princípios Fundamentais de Contabilidade e demais práticas emanadas da legislação societária brasileira.

### Nota 3 - Práticas Contábeis

#### 3.1 - Disponibilidades

Compreendem os saldos de caixa, bancos e as aplicações financeiras de liquidez imediata.

##### a) Direitos e obrigações

Estão demonstrados pelos valores históricos, acrescidos das correspondentes variações monetárias e encargos financeiros, observando o regime de competência.

#### 3.2 - Regime de Tributação

A empresa é inscrita no Simples Nacional, adota o regime de competência para apuração de seus resultados. Esta escolha reflete o compromisso da empresa em apresentar informações contábeis e financeiras alinhadas às melhores práticas contábeis, proporcionando uma visão mais precisa e abrangente do desempenho econômico-financeiro.

##### d) Regime de Competência

O regime de competência, adotado por esta empresa, consiste em reconhecer as receitas e despesas no período em que são geradas, independentemente do momento do recebimento ou pagamento. Isso permite uma análise mais fiel da performance financeira, considerando as obrigações assumidas e os ganhos auferidos durante o exercício, proporcionando uma visão mais acurada da realidade econômica da organização.

Dessa forma, destacamos que as transações comerciais, as despesas e receitas são registradas na contabilidade no momento em que são incorridas, mesmo que os respectivos valores ainda não tenham sido efetivamente recebidos ou pagos.

#### 3.3 - Depreciação

O método de depreciação adotado é o método linear para calcular a depreciação de seus ativos fixos. Este método é amplamente reconhecido por sua simplicidade e facilidade de aplicação, proporcionando uma distribuição uniforme do custo do ativo ao longo de sua vida útil.

## TERMO DE ENCERRAMENTO

Contém o presente livro 18 folhas, eletronicamente numeradas de 1 a 18 em uma via, todas elas já escrituradas e serviu como Livro Diário nº 07, referente ao período 01/01/2023 a 31/12/2023, da empresa J MARINHO CORDEIRO LTDA, estabelecida na R ESTRADA DE VIANA, 10, CENTRO, SALA 01, SALA 02 E SALA 04, CENTRO, CEP: 65350-000, cidade de Vitória do Mearim - MA, inscrita no CNPJ: 18.407.447/0001-45, e registrada na JUNTA COMERCIAL DO MARANHÃO sob o nº 21600097037 por despacho de 21/06/2013.

Vitória do Mearim - MA, 31 de Dezembro de 2023

JOELTON MARINHO CORDEIRO  
SOCIO ADMINISTRADOR  
CPF: 019.193.463-17

JOSE RIBAMAR DE JESUS CARVALHO SANTOS  
CPF: 215.333.003-30  
CRC/MA 7540/O  
CONTADOR



## ASSINATURA ELETRÔNICA

MATÔES DO NORTE / MA
PROC. 2103003/2024
FLS. 3069
RUE.

Certificamos que o ato da empresa J MARINHO CORDEIRO LTDA consta assinado digitalmente por:

IDENTIFICAÇÃO DO(S) ASSINANTE(S)	
CPF/CNPJ	Nome
01919346317	JOELTON MARINHO CORDEIRO
21533300330	JOSE RIBAMAR DE JESUS CARVALHO SANTOS

CERTIFICO A AUTENTICAÇÃO EM 01/04/2024 07:34 SOB Nº 20240384458.  
PROTOCOLO: 240394458 DE 22/03/2024. NIRE: 21600997037.  
J MARINHO CORDEIRO LTDA

**JUCEMA**

ANGELMO DIAS CARNEIRO LOPES FILHO  
RESPONSÁVEL PELA AUTENTICAÇÃO  
SÃO LUÍS, 01/04/2024  
empresa@oil.ma.gov.br



MATÕES DO NORTE / MA
PROC. 2103003 / 2023
FLS. 3070
RUB.

### TERMO DE AUTENTICAÇÃO - LIVRO DIGITAL

Declaro exatos os Termos de Abertura e de Encerramento do Livro Digital com características abaixo, conferido e autenticado por SARA CRISTINA MORAIS DOS REIS, sob a autenticidade nº 12307533934 em 18/05/2023, protocolo 230657389. Para validação de Autenticação dos Termos, deverá ser acessado o Portal de Serviços / verificação de documentos do Empreendedor (<http://www.empresafacil.ma.gov.br>) e informar o código de verificação.

Identificação de Empresa	
Nome Empresarial:	J MARINHO CORDEIRO LTDA
Número de Registro:	21600097037
CNPJ:	18407447000145
Município:	Vitória do Mearim

Identificação de Livro Digital	
Tipo de Livro:	DIÁRIO
Número de Ordem:	6
Número de Folhas:	35
Período de Escrituração:	01/01/2022 - 31/12/2022

Assinante(s)	Nome	CRC/OAB
01919346317	JOELTON MARINHO CORDEIRO	
01947396358	JONATHAS SILVA SANTOS	MA14261

CERTIFICO A AUTENTICAÇÃO EM 18/05/2023 16:10 SOB Nº 20230657389,  
PROTOCOLO: 230657389 DE 17/05/2023. CÓDIGO DE VERIFICAÇÃO:  
12307533934. NIRE: 21600097037.  
J MARINHO CORDEIRO LTDA

**JUCEMA**

SARA CRISTINA MORAIS DOS REIS  
RESPONSÁVEL PELA AUTENTICAÇÃO  
SÃO LUÍS, 18/05/2023  
[empresafacil.ma.gov.br](http://empresafacil.ma.gov.br)



MATÕES DO NORTE / MA	
PROC.	2103003/2024
FLS.	3079
RUB.	

### TERMO DE AUTENTICAÇÃO - LIVRO DIGITAL

Declaro exatos os Termos de Abertura e de Encerramento do Livro Digital com características abaixo, conferido e autenticado por ANSELMO DIAS CARNEIRO LOPES FILHO, sob a autenticidade nº 12404422180 em 01/04/2024, protocolo 240384458. Para validação de Autenticação dos Termos, deverá ser acessado o Portal de Serviços / verificação de documentos do Empreendedor (<http://www.empresafacil.ma.gov.br>) e informar o código de verificação.

Identificação de Empresa	
Nome Empresarial:	J MARINHO CORDEIRO LTDA
Número de Registro:	21600097037
CNPJ:	18407447000145
Município:	Vitória do Mearim

Identificação de Livro Digital	
Tipo de Livro:	DIÁRIO
Número de Ordem:	7
Período de Escrituração:	01/01/2023 - 31/12/2023

Assinante(s)	Nome	CRC/OAB
01919346317	JOELTON MARINHO CORDEIRO	
21533300330	JOSE RIBAMAR DE JESUS CARVALHO SANTOS	MA007540

CERTIFICO A AUTENTICAÇÃO EM 01/04/2024 07:34 SOB Nº 20240384458.  
PROTOCOLO: 240384458 DE 22/03/2024. CÓDIGO DE VERIFICAÇÃO:  
12404422180. NIRE: 21600097037.  
J MARINHO CORDEIRO LTDA

JUCEMA

ANSELMO DIAS CARNEIRO LOPES FILHO  
RESPONSÁVEL PELA AUTENTICAÇÃO  
SÃO LUÍS, 01/04/2024  
[empresafacil.ma.gov.br](http://empresafacil.ma.gov.br)



MATÕES DO NORTE / MA	
PROL.	2103003/2024
FLS.	3032
PLS.	CP

**CONSELHO REGIONAL DE CONTABILIDADE DO ESTADO DO MARANHÃO  
CERTIDÃO DE HABILITAÇÃO PROFISSIONAL**

O CONSELHO REGIONAL DE CONTABILIDADE DO ESTADO DO MARANHÃO certifica que o(a) profissional identificado(a) no presente documento encontra-se habilitado para o exercício da profissão contábil.

**IDENTIFICAÇÃO DO REGISTRO**

NOME.....	: JOSÉ RIBAMAR DE JESUS CARVALHO SANTOS
REGISTRO.....	: MA-007540/O-6
CATEGORIA.....	: CONTADOR
CPF.....	: ***.333.003-**

A falsificação deste documento constitui-se em crime previsto no Código Penal Brasileiro, sujeitando o autor à respectiva ação penal.

Emissão: MARANHÃO, 02/04/2024 as 11:38:29.

Válido até: 01/07/2024.

Código de Controle: 959832.

Para verificar a autenticidade deste documento consulte o site do CRCMA.

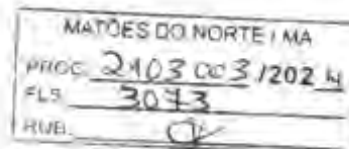

**CONSELHO REGIONAL DE CONTABILIDADE DO ESTADO DO MARANHÃO  
CERTIDÃO DE HABILITAÇÃO PROFISSIONAL**

O CONSELHO REGIONAL DE CONTABILIDADE DO ESTADO DO MARANHÃO certifica que o(a) profissional identificado(a) no presente documento encontra-se habilitado para o exercício da profissão contábil.

**IDENTIFICAÇÃO DO REGISTRO**

NOME.....	: JÔNATHAS SILVA SANTOS
REGISTRO.....	: MA-014261/O-0
CATEGORIA.....	: CONTADOR
CPF.....	: ***.473.963-**

A falsificação deste documento constitui-se em crime previsto no Código Penal Brasileiro, sujeitando o autor à respectiva ação penal.

Emissão: MARANHÃO, 19/12/2023 as 14:58:58.

Válido até: 18/03/2024.

Código de Controle: 78960.

Para verificar a autenticidade deste documento consulte o site do CRCMA.





**MUNICÍPIO DE ARARI-MA  
PODER EXECUTIVO**

**ATESTADO DE CAPACIDADE TÉCNICA**

ATESTAMOS, A PEDIDO DA INTERESSADA E PARA FINS DE PROVA, APTIDÃO DE DESEMPENHO E ATESTADO DE EXECUÇÃO E CAPACIDADE TECNICA OPERACIONAL, QUE A EMPRESA, J MARINHO CORDEIRO EIRELI, INSCRITA NO CNPJ SOB Nº 18.407.447/0001-45, SITUADA À RUA ESTRADA DE VIANA, Nº10 - SALA 1, SALA 2, SALA 4; VITÓRIA DO MEARIM-MA. CEP: 65350-000. E-MAIL: [joeltonmearim@hotmail.com](mailto:joeltonmearim@hotmail.com), PRESTOU OS FORNECIMENTOS/SERVIÇOS DE APARELHOS CONDICIONADORES DE AR (AR CONDICIONADO, COMPREENDENDO O FORNECIMENTO DE APARELHOS E INSTALAÇÃO - MÃO DE OBRAS/INSUMOS), DE INTERESSE DESTA ADMINISTRAÇÃO PÚBLICA, NO PERÍODO DE 21/03/2019 A 31/12/2020, DE ACORDO COM O PREGÃO PRESENCIAL Nº 008/2019, REFERENTE AO PROCESSO ADMINISTRATIVO/ANO 054/2019.

**ASSUNTO: FORNECIMENTO DE APARELHOS CONDICIONADORES DE AR (COMPREENDENDO O FORNECIMENTO DE APARELHOS E INSTALAÇÃO - MÃO DE OBRAS/INSUMOS).**

ITEM	ESPECIFICAÇÃO / DESCRIÇÃO	UNID.	QUANT.
1	APARELHO DE AR CONDICIONADO CAPACIDADE 9.000 BTU'S, TIPO SPLIT, COM SERPENTINA DE COBRE (EVAPORADOR E CONDENSADOR), TENSÃO 220 VOLTS, SELO "A" DE EFICIÊNCIA ENERGÉTICA, OPERAÇÃO FRIO, PAINEL ELETRÔNICO COM O CONTROLE DE TEMPERATURA, 01 CONTROLE REMOTO SEM FIO, 01 UNIDADE INTERNA (EVAPORADOR), 01 UNIDADE EXTERNA (CONDENSADOR), E INSTALAÇÃO DO APARELHO DE AR CONDICIONADO, DE ACORDO COM AS ESPECIFICAÇÕES DO FABRICANTE - INCLUINDO MÃO-DE-OBRA E TODOS OS INSUMOS NECESSÁRIOS PARA EXECUÇÃO DOS SERVIÇOS (TUBULAÇÃO DE COBRE, SUPORTE, ETC), COM GARANTIA DE 01 (UM) ANO NO APARELHO DE AR CONDICIONADO E GARANTIA DE 90 (NOVENTA) DIAS NO SERVIÇO DE INSTALAÇÃO. MARCA: ELBRUS	UND	42
2	APARELHO DE AR CONDICIONADO CAPACIDADE 9.000 BTU'S, TIPO SPLIT, COM SERPENTINA DE COBRE (EVAPORADOR E CONDENSADOR), TENSÃO 220 VOLTS, SELO "A" DE EFICIÊNCIA ENERGÉTICA, OPERAÇÃO FRIO, PAINEL ELETRÔNICO COM O CONTROLE DE TEMPERATURA, 01 CONTROLE REMOTO SEM FIO, 01 UNIDADE INTERNA (EVAPORADOR), 01 UNIDADE EXTERNA (CONDENSADOR), E INSTALAÇÃO DO APARELHO DE AR CONDICIONADO, DE ACORDO COM AS ESPECIFICAÇÕES DO FABRICANTE - INCLUINDO MÃO-DE-OBRA E TODOS OS INSUMOS NECESSÁRIOS PARA EXECUÇÃO DOS SERVIÇOS (TUBULAÇÃO DE COBRE, SUPORTE, ETC), COM GARANTIA DE 01 (UM) ANO NO APARELHO DE AR CONDICIONADO E GARANTIA DE 90 (NOVENTA) DIAS NO SERVIÇO DE INSTALAÇÃO. COTA RESERVADA PARA ME E EPP, NOS TERMOS DO ART 48, INCISO III, DA LEI 123/2006 E ALTERAÇÕES POSTERIORES. MARCA: ELBRUS	UND	8





**MUNICÍPIO DE ARARI-MA  
PODER EXECUTIVO**

3	APARELHO DE AR CONDICIONADO CAPACIDADE 12.000 BTU'S, TIPO SPLIT, COM SERPENTINA DE COBRE (EVAPORADOR E CONDENSADOR), TENSÃO 220 VOLTS, SELO "A" DE EFICIÊNCIA ENERGÉTICA, OPERAÇÃO FRIO, PAINEL ELETRÔNICO COM O CONTROLE DE TEMPERATURA, 01 CONTROLE REMOTO SEM FIO, 01 UNIDADE INTERNA (EVAPORADOR), 01 UNIDADE EXTERNA (CONDENSADOR), E INSTALAÇÃO DO APARELHO DE AR CONDICIONADO, DE ACORDO COM AS ESPECIFICAÇÕES DO FABRICANTE - INCLUINDO MÃO-DE-OBRA E TODOS OS INSUMOS NECESSÁRIOS PARA EXECUÇÃO DOS SERVIÇOS (TUBULAÇÃO DE COBRE, SUPORTE, ETC), COM GARANTIA DE 01 (UM) ANO NO APARELHO DE AR CONDICIONADO E GARANTIA DE 90 (NOVENTA) DIAS NO SERVIÇO DE INSTALAÇÃO. MARCA: ELBRUS	UND	53
4	APARELHO DE AR CONDICIONADO CAPACIDADE 12.000 BTU'S, TIPO SPLIT, COM SERPENTINA DE COBRE (EVAPORADOR E CONDENSADOR), TENSÃO 220 VOLTS, SELO "A" DE EFICIÊNCIA ENERGÉTICA, OPERAÇÃO FRIO, PAINEL ELETRÔNICO COM O CONTROLE DE TEMPERATURA, 01 CONTROLE REMOTO SEM FIO, 01 UNIDADE INTERNA (EVAPORADOR), 01 UNIDADE EXTERNA (CONDENSADOR), E INSTALAÇÃO DO APARELHO DE AR CONDICIONADO, DE ACORDO COM AS ESPECIFICAÇÕES DO FABRICANTE - INCLUINDO MÃO-DE-OBRA E TODOS OS INSUMOS NECESSÁRIOS PARA EXECUÇÃO DOS SERVIÇOS (TUBULAÇÃO DE COBRE, SUPORTE, ETC), COM GARANTIA DE 01 (UM) ANO NO APARELHO DE AR CONDICIONADO E GARANTIA DE 90 (NOVENTA) DIAS NO SERVIÇO DE INSTALAÇÃO. COTA RESERVADA PARA ME E EPP, NOS TERMOS DO ART 48, INCISO III, DA LEI 123/2006 E ALTERAÇÕES POSTERIORES. MARCA: ELBRUS	UND	17
5	APARELHO DE AR CONDICIONADO CAPACIDADE 18.000 BTU'S, TIPO SPLIT, COM SERPENTINA DE COBRE (EVAPORADOR E CONDENSADOR), TENSÃO 220 VOLTS, SELO "A" DE EFICIÊNCIA ENERGÉTICA, OPERAÇÃO FRIO, PAINEL ELETRÔNICO COM O CONTROLE DE TEMPERATURA, 01 CONTROLE REMOTO SEM FIO, 01 UNIDADE INTERNA (EVAPORADOR), 01 UNIDADE EXTERNA (CONDENSADOR), E INSTALAÇÃO DO APARELHO DE AR CONDICIONADO, DE ACORDO COM AS ESPECIFICAÇÕES DO FABRICANTE - INCLUINDO MÃO-DE-OBRA E TODOS OS INSUMOS NECESSÁRIOS PARA EXECUÇÃO DOS SERVIÇOS (TUBULAÇÃO DE COBRE, SUPORTE, ETC), COM GARANTIA DE 01 (UM) ANO NO APARELHO DE AR CONDICIONADO E GARANTIA DE 90 (NOVENTA) DIAS NO SERVIÇO DE INSTALAÇÃO. MARCA: ELBRUS	UND	38
6	APARELHO DE AR CONDICIONADO CAPACIDADE 18.000 BTU'S, TIPO SPLIT, COM SERPENTINA DE COBRE (EVAPORADOR E CONDENSADOR), TENSÃO 220 VOLTS, SELO "A" DE EFICIÊNCIA ENERGÉTICA, OPERAÇÃO FRIO, PAINEL ELETRÔNICO COM O CONTROLE DE TEMPERATURA, 01 CONTROLE REMOTO SEM FIO, 01 UNIDADE INTERNA (EVAPORADOR), 01 UNIDADE EXTERNA (CONDENSADOR), E INSTALAÇÃO DO APARELHO DE AR CONDICIONADO, DE ACORDO COM AS ESPECIFICAÇÕES DO FABRICANTE - INCLUINDO MÃO-DE-OBRA E TODOS OS INSUMOS NECESSÁRIOS PARA EXECUÇÃO DOS SERVIÇOS (TUBULAÇÃO DE COBRE, SUPORTE, ETC), COM GARANTIA DE 01 (UM) ANO NO APARELHO DE AR CONDICIONADO E GARANTIA DE 90 (NOVENTA) DIAS NO SERVIÇO DE INSTALAÇÃO. COTA RESERVADA PARA ME E EPP, NOS TERMOS DO ART 48, INCISO III, DA LEI 123/2006 E ALTERAÇÕES POSTERIORES. MARCA: ELBRUS	UND	12
7	APARELHO DE AR CONDICIONADO CAPACIDADE 30.000 BTU'S, TIPO SPLIT, COM SERPENTINA DE COBRE (EVAPORADOR E CONDENSADOR), TENSÃO 220 VOLTS, SELO "A" DE EFICIÊNCIA ENERGÉTICA, OPERAÇÃO FRIO, PAINEL ELETRÔNICO COM O CONTROLE DE TEMPERATURA, 01 CONTROLE REMOTO SEM FIO, 01 UNIDADE INTERNA (EVAPORADOR), 01 UNIDADE EXTERNA (CONDENSADOR), E INSTALAÇÃO DO APARELHO DE AR CONDICIONADO, DE ACORDO COM AS ESPECIFICAÇÕES DO FABRICANTE - INCLUINDO MÃO-DE-OBRA E TODOS OS INSUMOS NECESSÁRIOS PARA EXECUÇÃO DOS SERVIÇOS (TUBULAÇÃO DE COBRE, SUPORTE, ETC), COM GARANTIA DE 01 (UM) ANO NO APARELHO DE AR CONDICIONADO E GARANTIA DE 90 (NOVENTA) DIAS NO SERVIÇO DE INSTALAÇÃO. MARCA: ELBRUS	UND	15



MATÕES DO NORTE I MA	
PROC.	2103003/2024
FLS	3076
RUBS	

**MUNICÍPIO DE ARARI-MA  
PODER EXECUTIVO**

ii	APARELHO DE AR CONDICIONADO CAPACIDADE 30.000 BTU'S, TIPO SPLIT, COM SERPENTINA DE COBRE (EVAPORADOR E CONDENSADOR), TENSÃO 220 VOLTS, SELO "A" DE EFICIÊNCIA ENERGÉTICA, OPERAÇÃO FRIO, PAINEL ELETRÔNICO COM O CONTROLE DE TEMPERATURA, 01 CONTROLE REMOTO SEM FIO, 01 UNIDADE INTERNA (EVAPORADOR), 01 UNIDADE EXTERNA (CONDENSADOR), E INSTALAÇÃO DO APARELHO DE AR CONDICIONADO, DE ACORDO COM AS ESPECIFICAÇÕES DO FABRICANTE - INCLUINDO MÃO-DE-OBRA E TODOS OS INSUMOS NECESSÁRIOS PARA EXECUÇÃO DOS SERVIÇOS (TUBULAÇÃO DE COBRE, SUPORTE, ETC), COM GARANTIA DE 01 (UM) ANO NO APARELHO DE AR CONDICIONADO E GARANTIA DE 90 (NOVENTA) DIAS NO SERVIÇO DE INSTALAÇÃO. COTA RESERVADA PARA ME E EPP, NOS TERMOS DO ART 48, INCISO III, DA LEI 123/2006 E ALTERAÇÕES POSTERIORES. MARCA: ELBRUS	UND	5
iii	APARELHO DE AR CONDICIONADO CAPACIDADE 60.000 BTU'S, TIPO PISO TETO, COM SERPENTINA DE COBRE (EVAPORADOR E CONDENSADOR), TENSÃO 220 VOLTS, SELO "A" DE EFICIÊNCIA ENERGÉTICA, OPERAÇÃO FRIO, PAINEL ELETRÔNICO COM O CONTROLE DE TEMPERATURA, 01 CONTROLE REMOTO SEM FIO, 01 UNIDADE INTERNA (EVAPORADOR), 01 UNIDADE EXTERNA (CONDENSADOR), E INSTALAÇÃO DO APARELHO DE AR CONDICIONADO, DE ACORDO COM AS ESPECIFICAÇÕES DO FABRICANTE - INCLUINDO MÃO-DE-OBRA E TODOS OS INSUMOS NECESSÁRIOS PARA EXECUÇÃO DOS SERVIÇOS (TUBULAÇÃO DE COBRE, SUPORTE, ETC), COM GARANTIA DE 01 (UM) ANO NO APARELHO DE AR CONDICIONADO E GARANTIA DE 90 (NOVENTA) DIAS NO SERVIÇO DE INSTALAÇÃO. MARCA: ELBRUS	UND	5

ATESTAMOS AINDA QUE NÃO HÁ FATOS SUPERVENIENTES QUE DESABONEM SUA CONDUTA TÉCNICA E COMERCIAL DENTRO DOS PADRÕES DE QUALIDADE E DESEMPENHO E QUE CUMPRI COM SUAS OBRIGAÇÕES, NÃO HAVENDO RECLAMAÇÃO OU OBJEÇÃO QUANTO À QUALIDADE DOS PRODUTOS E/OU SERVIÇOS ATÉ A PRESENTE DATA.

ARARI (MA), 31 DE DEZEMBRO DE 2020.

  
DINIZ JANSON MACHADO PRASERES  
RG Nº 165634936 SSPMA, CPF Nº 802.937.193-49  
SECRETÁRIO MUNICIPAL DE ADMINISTRAÇÃO E GESTÃO FINANCEIRA  
PORTARIA Nº 111/2020-GAPRE



MATÕES DO NORTE / MA
PROC. 2103003/2024
FLS. 3077
RUB. <i>CV</i>

**MUNICÍPIO DE ARARI-MA  
PODER EXECUTIVO**

ATESTAMOS, A PEDIDO DA INTERESSADA E PARA FINS DE PROVA, APTIDÃO DE DESEMPENHO E ATESTADO DE EXECUÇÃO E CAPACIDADE TÉCNICA OPERACIONAL, QUE A EMPRESA, J MARINHO CORDEIRO EIRELI, INSCRITA NO CNPJ SOB O Nº 18.407.447/0001-45, SITUADA À RUA ESTRADA DE VIANA, Nº10 - SALA 1, SALA 2, SALA 4; VITÓRIA DO MEARIM-MA. E-MAIL: JOELTONMEARIM@HOTMAIL.COM, PRESTOU O FORNECIMENTO DE MOBILIÁRIO, EQUIPAMENTOS, MATERIAL DIDÁTICO E PEDAGÓGICO, REFERENTE ÀS AÇÕES DELIMITADAS NO PLANO DE AÇÕES ARTICULADAS - PAR/FNDEMEC, NO PERÍODO DE 04/12/2019 A 04/12/2020, DE ACORDO COM O PREGÃO PRESENCIAL Nº 040/2019.

**ASSUNTO: FORNECIMENTO MOBILIÁRIO, EQUIPAMENTOS, MATERIAL DIDÁTICO E PEDAGÓGICO, REFERENTE ÀS AÇÕES DELIMITADAS NO PLANO DE AÇÕES ARTICULADAS - PAR/FNDEMEC.**

ITEM	DESCRIÇÃO PRODUTO / MARCA	UNID.	QT.
1	APARELHO DE AR CONDICIONADO 12.000 BTUS - MODELOS SPLIT HIGH WALL. MARCA: ELGIN	EQUIPAMENTOS	1
2	APARELHO DE AR CONDICIONADO 18.000 BTUS - MODELOS SPLIT HIGH WALL. MARCA: ELGIN	EQUIPAMENTOS	3
3	APARELHO DE AR CONDICIONADO 30.000 BTUS - MODELOS SPLIT HIGH WALL. MARCA: ELGIN	EQUIPAMENTOS	1
4	APARELHO DE AR CONDICIONADO SPLIT 12.000 BTU'S - AR3 (PROINFANCIA). MARCA: ELGIN	EQUIPAMENTOS	2
5	APARELHO DE AR CONDICIONADO SPLIT 18.000 BTU'S. MARCA: ELGIN	EQUIPAMENTOS	1
6	APARELHO DE AR CONDICIONADO SPLIT 30.000 BTU'S - AR1 (PROINFANCIA). MARCA: ELGIN	EQUIPAMENTOS	1
7	APARELHO DE DVD - DVD - (PROINFANCIA). MARCA: MONDIAL	EQUIPAMENTOS	2
8	APARELHO DE MICROSYSTEM COM KARAOKÉ - M5 (PROINFANCIA). MARCA: MONDIAL	EQUIPAMENTOS	9
9	APARELHO DE SOM DE MICROSYSTEM - M8 (MODELO PROINFANCIA). MARCA: MONDIAL	EQUIPAMENTOS	8
10	ARMARIO ALTO EM AÇO COM DUAS PORTAS DE ABRIR - AM4 (PROINFANCIA). MARCA: PANDIN	MOBILIARIO	4
11	ARMARIO ALTO EM AÇO, 2 PORTAS E 4 PRATELEIRAS C/ CHAVE - AQ1. MARCA: PANDIN	MOBILIARIO	3
12	ARMARIO PARA PRIMEIROS SOCORROS - AM3 (PROINFANCIA). MARCA: PANDIN	MOBILIARIO	1
13	ARMARIO ROUPEIRO EM AÇO COM 12 PORTAS - AM2 (PROINFANCIA). MARCA: PANDIN	MOBILIARIO	4
14	ARMARIO ROUPEIRO EM AÇO COM 16 PORTAS - AM1 (PROINFANCIA). MARCA: PANDIN	MOBILIARIO	4
15	ARMARIO SUSPENSO DE AÇO - PRIMEIROS SOCORROS. MARCA: PANDIN	MOBILIARIO	1
16	ARQUIVO DE AÇO - 4 GAVETAS PASTAS SUSPENSAS - AQ2. MARCA: PANDIN	MOBILIARIO	1
17	ARQUIVO DESLIZANTE EM CHAPA DE AÇO - AQ1 (PROINFANCIA). MARCA: PANDIN	MOBILIARIO	2
18	BALANÇA DE PRATO - CAPACIDADE 15 KG - BL (MODELO PROINFANCIA). MARCA: BALMAK	EQUIPAMENTOS	1
19	BALANÇA DIGITAL 15 KG - BL1 (PROINFANCIA). MARCA: BALMAK	EQUIPAMENTOS	1
20	BALANÇA PLATAFORMA 150 KG - BL2 (PROINFANCIA). MARCA: BALMAK	EQUIPAMENTOS	1



MATÔES DO NORTE / MA
PROC. 2163003/2024
FLS. 3078
RUB. P

**MUNICÍPIO DE ARARI-MA**  
**PODER EXECUTIVO**

21	BALANÇO COM 04 LUGARES - BA (MODELO PROINFÂNCIA), MARCA: VIKING	MOBILIARIO	1
22	BALANÇO DE QUATRO LUGARES COM ESTRUTURA PRINCIPAL EM AÇO CARBONO - BA (PROINFÂNCIA), MARCA: VIKING	MOBILIARIO	1
23	BANCO RETANG. EM MDE PARA 4 CRIANÇAS DE 3 A 5 ANOS - B1 (MODELO PROINFÂNCIA), MARCA: VIKING	MOBILIARIO	12
24	BANCO RETANGULAS MONOBLOCO - B1 (PROINFÂNCIA), MARCA: VIKING	MOBILIARIO	12
25	BANDINHA RÍTMICA, MARCA: XPRO	MATERIAL DIDÁTICO E PEDAGÓGICO	4
26	BANDINHA RÍTMICA, MARCA: XPRO	MATERIAL DIDÁTICO E PEDAGÓGICO	4
27	BANHEIRA PARA BEBÊ DE PLÁSTICO PVC OU FIBRA DE VIDRO - BN1 (MODELO PROINFÂNCIA); MARCA: LAN FIBRAS	MOBILIARIO	4
28	BATEDEIRA - CINCO VELOCIDADES - BT (MODELO PROINFÂNCIA), MARCA: MONDIAL	EQUIPAMENTOS	2
29	BATEDEIRA PLANETARIA 20 LITROS - BT2 (PROINFÂNCIA), MARCA: MONDIAL	EQUIPAMENTOS	1
30	BATEDEIRA PLANETARIA 5 LITROS - BT1 (PROINFÂNCIA), MARCA: MONDIAL	EQUIPAMENTOS	1
31	BEBEDOURO ELETRICO CONJUGADO COM DUAS COLUNAS - BB1 (PROINFÂNCIA), MARCA: MONDIAL	EQUIPAMENTOS	5
32	BEBEDOURO ELETRICO CONJUGADO POT. 125 -145 - BB1 (MODELO PROINFÂNCIA), MARCA: MONDIAL	EQUIPAMENTOS	2
33	BEBEDOURO ELETRICO INDIVIDUAL POT. 125 -BB2 (MODELO PROINFÂNCIA), MARCA: MONDIAL	EQUIPAMENTOS	2
34	BERÇO COM COLCHÃO - Bç1 (PROINFÂNCIAL), MARCA: AQUARELA	MOBILIARIO	16
35	BERÇO DE MADEIRA (COM COLCHÃO 10CM DE ESPESSURA) - 130X80CM - SEM GAVETAS - BC1 (MODELO PROINFÂNCIA) MARCA: AQUARELA	MOBILIARIO	16
36	CADEIRA - CRIANÇAS 5 E 6 ANOS - C5 (MODELO PROINFÂNCIA), MARCA: MOBLY	MOBILIARIO	48
37	CADEIRA - CRIANÇAS DE 4 E 6 ANOS - C3 (MODELO PROINFÂNCIA), MARCA: MOBLY	MOBILIARIO	12
38	CADEIRA ALTA DE ALIMENTAÇÃO PARA BEBÊ EM FERRO- C1(MODELO PROINFÂNCIA), MARCA: MOBLY	MOBILIARIO	8
39	CADEIRA ALTA PARA ALIMENTAÇÃO DE CRIANÇAS - C1 (PROINFÂNCIA), MARCA: MOBLY	MOBILIARIO	8
40	CADEIRA COM BRAÇO, RODINHAS E ALTURA REGULAVEL - C6 (MODELO PROINFÂNCIA), MARCA: MOBLY	MOBILIARIO	4
41	CADEIRA DE REFEIÇÃO PARA ADULTOS - C8 (MODELO PROINFÂNCIA), MARCA: MOBLY	MOBILIARIO	4
42	CADEIRA EM FERRO P/ CRIANÇAS DE 2 A 4 ANOS - C2 (MODELOS PROINFÂNCIA), MARCA: MOBLY	MOBILIARIO	40
43	CADEIRA ESTOFADA COM BRAÇO - C7, MARCA: PANDI	MOBILIARIO	10
44	CADEIRA FIXA COM BRAÇOS - C7 (PROINFÂNCIA), MARCA: PANDI	MOBILIARIO	10
45	CADEIRA FIXA EMPILHAVEL - C8 (PROINFÂNCIA) MARCA: PANDI	MOBILIARIO	4
46	CADEIRA GIRATORIA COM BRAÇOS - C6 (PROINFÂNCIA), MARCA: PANDI	MOBILIARIO	4

**Prefeitura Municipal de Arari**

CNPJ nº 06.242.846/0001-14

Av. Dr. João da Silva Lima, s/nº, Centro, Cep 65.480-000, Arari, Maranhão

Home Page: [www.arari.ma.gov.br](http://www.arari.ma.gov.br) Telefone/Fax: (0\*\*98) 3453-1140





**MUNICÍPIO DE ARARI-MA**  
**PODER EXECUTIVO**

47	CADEIRA PARA CRIANÇA DE 5 A 6 ANOS - C4 (PROINFANCIA), MARCA: PANDI	MOBILIARIO	16
48	CADEIRA SEM BRAÇO, COM RODINHAS E ALTURA REGULAVEL - C4 (MODELO PROINFANCIA), MARCA: PANDI	MOBILIARIO	12
49	CAFETEIRA ELETRICA - CF (MODELO PROINFANCIA), MARCA: MONDIAL	EQUIPAMENTOS	1
50	CAFETEIRA ELETRICA - CF (PROINFANCIA), MARCA: MONDIAL	EQUIPAMENTOS	1
51	CARROS COLETORES DE LIXO - CAP 120L - CL (MODELO PROINFANCIA), MARCA: PLASULTIL	MOBILIARIO	2
52	CARROS COLETORES DE LIXO - CAP 120L - CL (PROINFANCIA) MARCA: PLASULTIL	EQUIPAMENTOS	2
53	CASINHA DE BONECA - CS (MODELO PROINFANCIA), MARCA: MOBLY	MOBILIARIO	1
54	CASINHA DE BONECA - MADEIRA, MARCA: PANDIN	MATERIAL DIDATICO E PEDAGOGICO	2
55	CASINHA DE BONECA - MADEIRA, MARCA: MOBLY	MATERIAL DIDATICO E PEDAGOGICO	2
56	CASINHA DE BONECA MULTICOLORIDA EM POLIETILENO - CS (PROINFANCIA), MARCA: MOBLY	MOBILIARIO	1
57	CAVALO DE BALANÇO - MADEIRA, MARCA: PANDIN	MATERIAL DIDATICO E PEDAGOGICO	10
58	CAVALO DE BALANÇO - MADEIRA, MARCA: MOBLY	MATERIAL DIDATICO E PEDAGOGICO	10
59	CENTRIFUGA DE FRUTAS DE 8000W - CT (PROINFANCIA), MARCA: MONDIAL	EQUIPAMENTOS	1
60	CENTRIFUGA DSE FRUTAS - 800W - CT (MODELO PROINFANCIA), MARCA: MONDIAL	EQUIPAMENTOS	1
61	COIFA INDUSTRIALDE EXAUSTÃO - CO (MODELO PROINFANCIA), MARCA: MONDIAL	EQUIPAMENTOS	1
62	CONJUNTO CAIXA BRINQUEDOTECA - MDF, MARCA: MOBLY	MATERIAL DIDATICO E PEDAGOGICO	2
63	CONJUNTO CAIXA BRINQUEDOTECA - MDF, MARCA: MOBLY	MATERIAL DIDATICO E PEDAGOGICO	2
64	CONJUNTO COLETIVO TAMANHO - CJC-01 (PROINFANCIA), MARCA: HM MOVEIS	MOBILIARIO	16
65	CONJUNTO DE MAQUINA FOTOGRAFICA - PLASTICO, MARCA: MOBLY	MATERIAL DIDATICO E PEDAGOGICO	2
66	CONJUNTO DE AVIÃO BI-PLANO, MARCA: MOBLY	MATERIAL DIDATICO E PEDAGOGICO	2
67	CONJUNTO DE AVIÃO BI-PLANO - MADEIRA, MARCA: MOBLY	MATERIAL DIDATICO E PEDAGOGICO	2
68	CONJUNTO DE BERÇO PARA BONECAS - METAL, MARCA: MOBLY	MATERIAL DIDATICO E PEDAGOGICO	3
69	CONJUNTO DE BERÇO PARA BONECAS - METAL, MARCA: MOBLY	MATERIAL DIDATICO E PEDAGOGICO	3
70	CONJUNTO DE BICHO COM FILHOTES - TECIDO, MARCA: MOBLY	MATERIAL DIDATICO E PEDAGOGICO	4
71	CONJUNTO DE BICHOS COM FILHOTES - TECIDO, MARCA: MOBLY	MATERIAL DIDATICO E PEDAGOGICO	4
72	CONJUNTO DE BLOCOS LOGICOS - MDF, MARCA: PANDIN	MATERIAL DIDATICO E PEDAGOGICO	3
73	CONJUNTO DE BLOCOS LOGICOS - MDF, MARCA: PANDIN	MATERIAL DIDATICO E PEDAGOGICO	3

**Prefeitura Municipal de Arari**

CNPJ nº 06.242.846/0001-14

Av. Dr. João da Silva Lima, s/nº, Centro, Cep 65.480-000, Arari, Maranhão

Home Page: [www.arari.ma.gov.br](http://www.arari.ma.gov.br) Telefone/Fax: (0\*\*98) 3453-1140



MATÕES DO NORTE / MA  
PROC. 2103003/2024  
FLS. 3080  
RUB. *CP*

**MUNICÍPIO DE ARARI-MA**  
**PODER EXECUTIVO**

74	CONJUNTO DE BOLA DE BASQUETE - VINIL. MARCA: SPIDERMAN	MATERIAL DIDÁTICO E PEDAGÓGICO	1
75	CONJUNTO DE BOLA DE VOLLEY - VINIL. MARCA: SPIDERMAN	MATERIAL DIDÁTICO E PEDAGÓGICO	1
76	CONJUNTO DE BOLAS - BORRACHA. MARCA: SPIDERMAN	MATERIAL DIDÁTICO E PEDAGÓGICO	2
77	CONJUNTO DE BOLAS - BORRACHA. MARCA: SPIDERMAN	MATERIAL DIDÁTICO E PEDAGÓGICO	2
78	CONJUNTO DE BOLAS COM GUIZO - BORRACHA. MARCA: MAERCUR	MATERIAL DIDÁTICO E PEDAGÓGICO	2
79	CONJUNTO DE BOLAS COM GUIZO - BORRACHA. MARCA: SPIDERMAN	MATERIAL DIDÁTICO E PEDAGÓGICO	2
80	CONJUNTO DE BOLAS DE BASQUETE - VINIL. MARCA: SPIDERMAN	MATERIAL DIDÁTICO E PEDAGÓGICO	1
81	CONJUNTO DE BOLAS DE FUTIBOL - VINIL. MARCA: SPIDERMAN	MATERIAL DIDÁTICO E PEDAGÓGICO	1
82	CONJUNTO DE BOLAS DE FUTEBOL - VINIL. MARCA: SPIDERMAN	MATERIAL DIDÁTICO E PEDAGÓGICO	1
83	CONJUNTO DE BOLAS VOLLEY - VINIL. MARCA: SPIDERMAN	MATERIAL DIDÁTICO E PEDAGÓGICO	1
84	CONJUNTO DE BONECA MENINA BRANCA - VINIL. MARCA: MOBLY	MATERIAL DIDÁTICO E PEDAGÓGICO	1
85	CONJUNTO DE BONECA BEBÊ BRANCA - VINIL. MARCA: MOBLY	MATERIAL DIDÁTICO E PEDAGÓGICO	1
86	CONJUNTO DE BONECA BEBÊ BRANCA - VINIL. MARCA: MOBLY	MATERIAL DIDÁTICO E PEDAGÓGICO	1
87	CONJUNTO DE BONECA BEBÊ NEGRA - VINIL. MARCA: MOBLY	MATERIAL DIDÁTICO E PEDAGÓGICO	1
88	CONJUNTO DE BONECA BEBÊ NEGRA - VINIL. MARCA: MOBLY	MATERIAL DIDÁTICO E PEDAGÓGICO	1
89	CONJUNTO DE BONECA MENINA BRANCA - VINIL. MARCA: MOBLY	MATERIAL DIDÁTICO E PEDAGÓGICO	1
90	CONJUNTO DE BONECA MENINA NEGRA - VINIL. MARCA: MOBLY	MATERIAL DIDÁTICO E PEDAGÓGICO	1
91	CONJUNTO DE BONECO MENINO BRANCO - VINIL. MARCA: MOBLY	MATERIAL DIDÁTICO E PEDAGÓGICO	1
92	CONJUNTO DE BONECO MENINO BRANCO - VINIL. MARCA: MOBLY	MATERIAL DIDÁTICO E PEDAGÓGICO	1
93	CONJUNTO DE BONECO MENINO NEGRO - VINIL. MARCA: MOBLY	MATERIAL DIDÁTICO E PEDAGÓGICO	1
94	CONJUNTO DE BONECO MENINO NEGRO - VINIL. MARCA: MOBLY	MATERIAL DIDÁTICO E PEDAGÓGICO	1
95	CONJUNTO DE BONECS MENINA NEGRA - VINIL. MARCA: MOBLY	MATERIAL DIDÁTICO E PEDAGÓGICO	1
96	CONJUNTO DE CAMINHÃO COLETOR DE LIXO - PLÁSTICO. MARCA: MOBLY	MATERIAL DIDÁTICO E PEDAGÓGICO	2
97	CONJUNTO DE CAMINHÃO COLETOR DE LIXO - PLÁSTICO. MARCA: MOBLY	MATERIAL DIDÁTICO E PEDAGÓGICO	2
98	CONJUNTO DE CAMINHÃO TIPO BOMBEIRO - PLÁSTICO. MARCA: MOBLY	MATERIAL DIDÁTICO E PEDAGÓGICO	2
99	CONJUNTO DE CAMINHÃO TIPO CAÇAMBA - PLÁSTICO. MARCA: MOBLY	MATERIAL DIDÁTICO E PEDAGÓGICO	2
100	CONJUNTO DE CAMINHÃO TIPO CAÇAMBA - PLÁSTICO. MARCA: MOBLY	MATERIAL DIDÁTICO E PEDAGÓGICO	2

**Prefeitura Municipal de Arari**

CNPJ nº 06.242.846/0001-14

Av. Dr. João da Silva Lima, s/nº, Centro, Cep 65.480-000, Arari, Maranhão

Home Page: [www.arari.ma.gov.br](http://www.arari.ma.gov.br) Telefone/Fax: (0\*\*98) 3453-1140



MATÕES DO NORTE / MA  
PROC. 2403003/2024  
FLS. 3031  
RUB. *Q*

**MUNICÍPIO DE ARARI-MA  
PODER EXECUTIVO**

101	CONJUNTO DE CAMINHÃO TIPO CEGONHA - PLÁSTICO MARCA: MOBLY	MATERIAL DIDÁTICO E PEDAGÓGICO	2
102	CONJUNTO DE CAMINHÃO TIPO CEGONHA - PLÁSTICO MARCA: MOBLY	MATERIAL DIDÁTICO E PEDAGÓGICO	2
103	CONJUNTO DE CAMINHÃO TIPO BOMBEIRO - PLÁSTICO MARCA: MOBLY	MATERIAL DIDÁTICO E PEDAGÓGICO	2
104	CONJUNTO DE CARRINHO DE BONECA - METAL MARCA: MOBLY	MATERIAL DIDÁTICO E PEDAGÓGICO	3
105	CONJUNTO DE CARRINHO DE BONECA - METAL MARCA: MOBLY	MATERIAL DIDÁTICO E PEDAGÓGICO	3
106	CONJUNTO DE COLCHONETE PARA REPOUSO (4 UNIDADES) - CO3 (PROINFANCIA) MARCA: MOBLY	MOBILIÁRIO	12
107	CONJUNTO DE COLCHONETE PARA TROCADOR (3 UNIDADES) - CO2 (PROINFANCIA) MARCA: MOBLY	MOBILIÁRIO	2
108	CONJUNTO DE ENCAIXE DE BLOCOS - MADEIRA MARCA: MOBLY	MATERIAL DIDÁTICO E PEDAGÓGICO	4
109	CONJUNTO DE ENCAIXE DE BLOCOS - MADEIRA MARCA: MOBLY	MATERIAL DIDÁTICO E PEDAGÓGICO	4
110	CONJUNTO DE ENCAIXES - CABEÇA MAMÃE E FILHOTES - PAPELÃO MARCA: MOBLY	MATERIAL DIDÁTICO E PEDAGÓGICO	10
111	CONJUNTO DE FANTOCHE ANIMAIS DOMÉSTICOS MARCA: MOBLY	MATERIAL DIDÁTICO E PEDAGÓGICO	1
112	CONJUNTO DE FANTOCHE ANIMAIS DOMÉSTICOS MARCA: MOBLY	MATERIAL DIDÁTICO E PEDAGÓGICO	1
113	CONJUNTO DE FANTOCHE FAMÍLIA BRANCA MARCA: MOBLY	MATERIAL DIDÁTICO E PEDAGÓGICO	1
114	CONJUNTO DE FANTOCHE FOLCLORE MARCA: MOBLY	MATERIAL DIDÁTICO E PEDAGÓGICO	1
115	CONJUNTO DE FANTOCHE FOLCLORE MARCA: MOBLY	MATERIAL DIDÁTICO E PEDAGÓGICO	1
116	CONJUNTO DE JOGO DE PEÇA SOPRADAS PARA ENCAIXE - PLÁSTICO MARCA: MOBLY	MATERIAL DIDÁTICO E PEDAGÓGICO	2
117	CONJUNTO DE JOGO DE PEÇAS SOPRADAS PARA ENCAIXE - PLÁSTICO MARCA: MOBLY	MATERIAL DIDÁTICO E PEDAGÓGICO	2
118	CONJUNTO DE LIXEIRA COMPOSTO POR 5 COLETORES - LX1 (PROINFANCIA) MARCA: TNA PLAST	EQUIPAMENTOS	2
119	CONJUNTO DE MÁQUINA FOTOGRÁFICA - PLÁSTICO MARCA: MOBLY	MATERIAL DIDÁTICO E PEDAGÓGICO	2
120	CONJUNTO DE QUEBRA-CABEÇA PROGRESSIVO - PAPELÃO MARCA: MOBLY	MATERIAL DIDÁTICO E PEDAGÓGICO	10
121	CONJUNTO DE QUEBRA - CABEÇA PROGRESSIVO - PAPELÃO MARCA: MOBLY	MATERIAL DIDÁTICO E PEDAGÓGICO	10
122	CONJUNTO DE TELEFONE - PLÁSTICO MARCA: MOBLY	MATERIAL DIDÁTICO E PEDAGÓGICO	2
123	CONJUNTO DE TELEFONE - PLÁSTICO MARCA: MOBLY	MATERIAL DIDÁTICO E PEDAGÓGICO	2
124	CONJUNTO DOMINÓ COM TEXTURA - MDF MARCA: MOBLY	MATERIAL DIDÁTICO E PEDAGÓGICO	3
125	CONJUNTO DOMINÓ COM TEXTURA - MDF MARCA: MOBLY	MATERIAL DIDÁTICO E PEDAGÓGICO	3
126	CONJUNTO FANTOCHE FAMÍLIA BRANCA MARCA: MOBLY	MATERIAL DIDÁTICO E PEDAGÓGICO	1
127	CONJUNTO FANTOCHE FAMÍLIA NEGRA MARCA: MOBLY	MATERIAL DIDÁTICO E PEDAGÓGICO	1

**Prefeitura Municipal de Arari**

CNPJ nº 06.242.846/0001-14

Av. Dr. João da Silva Lima, s/nº, Centro, Cep 65.480-000, Arari, Maranhão

Home Page: [www.arari.ma.gov.br](http://www.arari.ma.gov.br) Telefone/Fax: (0\*\*98) 3453-1140



MATÕES DO NORTE / MA  
PROC. 2103003/2024  
FLS. 3082  
RUB. *[assinatura]*

**MUNICÍPIO DE ARARI-MA**  
**PODER EXECUTIVO**

128	CONJUNTO FANTOCHE FAMILIA NEGRA. MARCA: MOBLY	MATERIAL DIDATICO E PEDAGOGICO	1
129	CONJUNTO JOGO DA MEMOORIA COM TEXTURA - MDF. MARCA: MOBLY	MATERIAL DIDATICO E PEDAGOGICO	3
130	CONJUNTO JOGO DA MEMORIA COM TEXTURA - MDF. MARCA: MOBLY	MATERIAL DIDATICO E PEDAGOGICO	3
131	CONJUNTO JOGOS PROFICIONAIS - MDF. MARCA: MOBLY	MATERIAL DIDATICO E PEDAGOGICO	2
132	CONJUNTO JOGOS PROFISSOES - MDF. MARCA: MOBLY	MATERIAL DIDATICO E PEDAGOGICO	2
133	CONJUNTO LIXEIRA COLETA SELETIVA CAP. 50 L - LX1 ( MODELO PROINFANCIA). MARCA: TNA PLAST	MOBILIARIO	2
134	CONJUNTO PARA ALUNO TAMANHO 01 - CJA-01 (PROINFANCIA) MARCA: MOVESCO	MOBILIARIO	24
135	CONJUNTO PARA ALUNO TAMANHO 03 - CJA-03 (PROINFANCIA) MARCA: MOVESCO	MOBILIARIO	24
136	CONJUNTO PARA PROFESSOR - CJP-01 (PROINFANCIA) MARCA: MOVESCO	MOBILIARIO	4
137	CONJUNTO PASSA PEÇA - MDF. MARCA PANDIN	MATERIAL DIDATICO E PEDAGOGICO	3
138	CONJUNTO PASSA PEÇA - MDF. MARCA PANDIN	MATERIAL DIDATICO E PEDAGOGICO	3
139	CONJUNTOS DE ENCAIXES - CABEÇA MAMAE E FILHOTES - PAPELÃO. MARCA MOBLY	MATERIAL DIDATICO E PEDAGOGICO	10
140	DVD PLAYER - DVD (MODELO PROINFANCIA) MARCA: MONDIAL	EQUIPAMENTOS	2
141	ESCORREDOR EM POLIETILENO - ES (MODELO PROINFANCIA) MARCA MOBLY	MOBILIARIO	1
142	ESCORREGADOR COM RAMP A E UMA ESCADA DE DEGRAUS EM POLIETILENO - ES (PROINFANCIA) MARCA MOBLY	MOBILIARIO	1
143	ESPRESSOR DE FRUTAS CITRICAS - EP (PROINFANCIA) MARCA: MONDIAL	EQUIPAMENTOS	1
144	ESPRESSOR DE FRUTAS SEMI-INDUSTRIAL - EP (MODELO PROINFANCIA) MARCA: MONDIAL	EQUIPAMENTOS	1
145	ESTERILIZADOR DE MAMADEIRAS PARA MICROONDAS - ES (PROINFANCIA) MARCA MONDIAL	EQUIPAMENTOS	2
146	ESTERILIZADOR - 6 MAMADEIRAS MICROONDAS - ES (MODELO PROINFANCIA) MARCA: MONDIAL	EQUIPAMENTOS	3
147	EXAUSTORES/VENTILADOR INDUSTRIAL PARA COIFA - EX (PROINFANCIA) MARCA: MONDIAL	EQUIPAMENTOS	1
148	FERRO ELETRICO A SECO - FR ( MODELO PROINFANCIA) MARCA: MONDIAL	EQUIPAMENTOS	2
149	FERRO ELETRICO A SECO - FR (PROINFANCIA) MARCA: MONDIAL	EQUIPAMENTOS	2
150	FOGÃO - MDF. MARCA: MOBLY	MATERIAL DIDATICO E PEDAGOGICO	5
151	FOGÃO - MDF. MARCA: MOBLY	MATERIAL DIDATICO E PEDAGOGICO	5
152	FOGÃO 04 BOCAS DE USO DOMESTICO- FG2 (MODELO PROINFANCIA) MARCA: MONDIAL	EQUIPAMENTOS	1
153	FOGÃO 4 BOCAS DE USO DOMESTICO - FG2 (PROINFANCIA) MARCA: MONDIAL	EQUIPAMENTOS	1
154	FOGÃO INDUSTRIAL - 06 BOCAS - FG1 (MODELO PROINFANCIA) MARCA: MONDIAL	EQUIPAMENTOS	1

**Prefeitura Municipal de Arari**

CNPJ nº 06.242.846/0001-14

Av. Dr. João da Silva Lima, s/nº, Centro, Cep 65.480-000, Arari, Maranhão

Home Page: [www.arari.ma.gov.br](http://www.arari.ma.gov.br) Telefone/Fax: (0\*\*98) 3453-1140





MATÔES DO NORTE / MA  
PROC. 2103003/2024  
FLS. 3083  
RUB. *cy*

**MUNICÍPIO DE ARARI-MA  
PODER EXECUTIVO**

155	FOGÃO INDUSTRIAL 06 BOCAS - FG1 (PROINFANCIA) MARCA: MONDIAL	EQUIPAMENTOS	1
156	FORNO DE MICROONDAS 30L - MI (PROINFANCIA) MARCA: MONDIAL	EQUIPAMENTOS	2
157	FREEZER 420 L HORIZONTAL - FZ (MODELO PROINFANCIA) MARCA: CONSUL	EQUIPAMENTOS	1
158	FREEZER VERTICAL - FZ (PROINFANCIA) MARCA: CONSUL	EQUIPAMENTOS	1
159	GANGORRA COM MANOPÓLAS DÚPLAS EM POLIETILENEO - GA (PROINFANCIA) MARCA: XALINGO	MOBILIARIO	1
160	GANGORRA DE POLIETILENO - 3 LUGARES - GA (MODELO PROINFANCIA) MARCA: XALINGO	MOBILIARIO	1
161	GELADEIRA - MDF MARCA: MOBLY	MATERIAL DIDÁTICO E PEDAGÓGICO	5
162	GELADEIRA - MDF MARCA: MOBLY	MATERIAL DIDÁTICO E PEDAGÓGICO	5
163	GELADEIRA DE USO DOMESTICO FROSTFREE 410 L - RF1 (MODELO PROINFANCIA) MARCA: CONSUL	EQUIPAMENTOS	2
164	GELADEIRA FROSTFREE - CAPACIDADE 250 L - RF2 (MODELO PROINFANCIA) MARCA: CONSUL	EQUIPAMENTOS	1
165	GELADEIRA VERTICAL INDUSTRIAL 4 PORTAS - RF1 (PROINFANCIA) MARCA: CONSUL	EQUIPAMENTOS	1
166	GERADEIRAS DE USO DOMESTICO FROSTFREE - RF2 (PROINFANCIA) MARCA: CONSUL	EQUIPAMENTOS	2
167	GIRA GIRA - CARROSEL - CR (MODELO PROINFANCIA) MARCA: PANDIN	MOBILIARIO	1
168	GIRA-GIRA OU CARROSSEL - CR (PROINFANCIA) MARCA: PANDIN	MOBILIARIO	1
169	KIT COLCHONETES (1,85X0,65X0,05M) -CO3 (MODELO PROINFANCIA) MARCA: PANDIN	MOBILIARIO	44
170	KIT COLCHONETES (100X80 CM) - ESPESURA 03CM - CO2 (MODELO PROINFANCIA) MARCA: PANDIN	MOBILIARIO	6
171	LIQUIDIFICADOR COM 02 VELOCIDADES - LQ2 (MODELO PROINFANCIA) MARCA: MONDIAL	EQUIPAMENTOS	3
172	LIQUIDIFICADOR INDUSTRIAL - 8L - LQ1 (MODELO PROINFANCIA) MARCA: MONDIAL	EQUIPAMENTOS	1
173	LIQUIDIFICADOR INDUSTRIAL 8 LITROS - LQ1 (PROINFANCIA) MARCA: MONDIAL	EQUIPAMENTOS	1
174	LIQUIDIFICADOR SEMI-INDUSTRIAL 2 LITROS - LQ2 (PROINFANCIA) MARCA: MONDIAL	EQUIPAMENTOS	3
175	LIXEIRA 50 LITROS COM PEDAL - LX2 (PROINFANCIA) MARCA: MONDIAL	EQUIPAMENTOS	8
176	LIXEIRA 50L COM PEDAL E TAMPA - LX2 9 (MODELO PROINFANCIA) MARCA: TNA PLAST	MOBILIARIO	5
177	MAQUINA DE LAVAR LOUCAS INDUSTRIAL TIPO MONOCAMARA - LV (PROINFANCIA) MARCA: BRASTEMP	EQUIPAMENTOS	1
178	MAQUINA DE LAVAR ROUPA CAPACIDADE DE 8 KG - MQ (MODELO PROINFANCIA) MARCA: BRASTEMP	EQUIPAMENTOS	1
179	MAQUINA DE LAVAR ROUPA CAPACIDADE DE 8 KG - MQ (PROINFANCIA) MARCA: BRASTEMP	EQUIPAMENTOS	1
180	MAQUINA SECADORA - 10KG - SC (MODELO PROINFANCIA) MARCA: BRASTEMP	EQUIPAMENTOS	1
181	MESA COLETIVA QUADRADA - CRIANÇAS DE 4 E 6 ANOS - M3 (MODELO PROINFANCIA) MARCA: PANDIN	MOBILIARIO	3
182	MESA COLETIVA QUADRADA PARA 4 CRIANÇAS DE 02 E 04 ANOS - M2 (MODELO PROINFANCIA) MARCA: PANDIN	MOBILIARIO	10

**Prefeitura Municipal de Arari**

CNPJ nº 06.242.846/0001-14

Av. Dr. João da Silva Lima, s/nº, Centro, Cep 65.480-000, Arari, Maranhão

Home Page: [www.arari.ma.gov.br](http://www.arari.ma.gov.br) Telefone/Fax: (0\*\*98) 3453-1140



MATÔES DO NORTE / MA  
PROC. 2103003/2024  
FLS. 3084  
RUB. *JK*

**MUNICÍPIO DE ARARI-MA  
PODER EXECUTIVO**

183	MESA DE REUNIÃO - 8 LUGARES (200X80CM)- M5 (MODELO PROINFÂNCIA). MARCA: PANDIN	MOBILIARIO	1
184	MESA DE REUNIÃO - M7 (PROINFANCIA). MARCA: PANDIN	MOBILIARIO	1
185	MESA DE TRABALHO - M6. MARCA: PANDIN	MOBILIARIO	4
186	MESA DE TRABALHO EM TAMPO ÚNICO - M6 (PROINFANCIA). MARCA: PANDIN	MOBILIARIO	4
187	MESA INDIVIDUAL - CRIANÇAS DE 5 E 6 ANOS - M4 (MODELO PROINFÂNCIA). MARCA: PANDIN	MOBILIARIO	48
188	MESA PARA CRIANÇAS DE 5 A 6 ANOS - M4 (PROINFANCIA) MARCA: PANDIN	MOBILIARIO	8
189	MESA PARA REFEIÇÃO DE ADULTOS CIRCULAR - M8 (PROINFANCIA). MARCA: PANDIN	MOBILIARIO	1
190	MESA REDONDA ADULTO - 100 CM - M7 (MODELO PROINFÂNCIA). MARCA: PANDIN	MOBILIARIO	1
191	MESA RETANG. EM MDF PARA 4 CRIANÇAS DE 03 A 05 ANOS - M1 (MODELO PROINFÂNCIA). MARCA: PANDIN	MOBILIARIO	6
192	MESA RETANGULAR MONOBLOCO - M1(PROINFANCIA). MARCA: PANDIN	MOBILIARIO	8
193	MICROONDAS 27 L. - M1 (MODELO PROINFANCIA). MARCA: MONDIAL	EQUIPAMENTOS	2
194	MIXER DE ALIMENTOS - Mx (PROINFANCIA). MARCA: MONDIAL	EQUIPAMENTOS	1
195	MULTIPROCESSADOR - 1 VELOCIDADE - MT (MODELO PROINFÂNCIA). MARCA: MONDIAL	EQUIPAMENTOS	1
196	PIA DE COZINHA - MDF. MARCA: PANDIN	MATERIAL DIDÁTICO E PEDAGÓGICO	5
197	PIA DE COZINHA - MDF. MARCA: PANDIN	MATERIAL DIDÁTICO E PEDAGÓGICO	5
198	PLACA DE TATAME EM EVA (CRECHES I, II E III). DIMENSÕES: 1000 MM X 1000 MM, ESPESSURA: 20 MM - TA1 (PROINFANCIA). MARCA: EVA ENCAIXE	MOBILIARIO	20
199	PLACAS EM TATAME DE EVA DE ENCAIXE (100X100X20 MM) - TA1 (MODELO PROINFÂNCIA). MARCA: EVA ENCAIXE	MOBILIARIO	28
200	POLTRONA ACOLCHOADA PARA AMAMENTAR- PO (MODELO PROINFÂNCIA). MARCA: MOBLÝ	MOBILIARIO	2
201	POLTRONA INDIVIDUAL ESTOFADA - PO (PROINFANCIA). MARCA: MOBLÝ	MOBILIARIO	4
202	PROCESSADOR DE ALIMENTOS/CENTRIFUGA (DOMESTICO) - MT (PROINFANCIA). MARCA: MONDIAL	EQUIPAMENTOS	1
203	PURIFICADOR DE ÁGUA - PR (PROINFANCIA). MARCA: MONDIAL	EQUIPAMENTOS	3
204	PURIFICADOR DE ÁGUA REFRIGERADO - PR (MODELO PROINFANCIA). MARCA: MONDIAL	EQUIPAMENTOS	3
205	QUADRO BRANCO 0,90X1,20M -QB (MODELO PROINFÂNCIA). MARCA PANDIN	MOBILIARIO	9
206	QUADRO DE AVISOS CORTIÇA 100X 150 CM - QC (MODELO PROINFÂNCIA) ). MARCA PANDIN	MOBILIARIO	2
207	QUADRO MURAL DE FELTRO - QM (PROINFANCIA) ). MARCA PANDIN	MOBILIARIO	8
208	QUADRO MURAL DE FELTRO 0,90 X 1,20M - QM (MODELO PROINFÂNCIA0). MARCA PANDIN	MOBILIARIO	9
209	QUADROS BRANCOS TIPO LOUSA MAGNETICA - QB1 (PROINFANCIA) ). MARCA PANDIN	MOBILIARIO	6
210	QUADROS BRANCOS TIPO LOUSA MAGNETICA - QB2 (PROINFANCIA) ). MARCA PANDIN	MOBILIARIO	2

**Prefeitura Municipal de Arari**

CNPJ nº 06.242.846/0001-14

Av. Dr. João da Silva Lima, s/nº, Centro, Cep 65.480-000, Arari, Maranhão  
Home Page: www.arari.ma.gov.br Telefone/Fax: (0\*\*98) 3453-1140



MATÔES DO NORTE / MA  
 PROC. 2103003/2024  
 FLS. 3085  
 RUE. *JK*

**MUNICÍPIO DE ARARI-MA  
 PODER EXECUTIVO**

211	QUADROS DE AVISOS METALICOS - QC (PROINFANCIA) , MARCA PANDIN	MOBILIARIO	2
212	ROUPEIRO DE AÇO - 03 CORPOS E 12 PORTAS - AM2 (MODELO PROINFÂNCIA), MARCA: SÔ AÇO	MOBILIARIO	4
213	ROUPEIRO DE AÇO - 04 CORPOS E 16 PORTAS - AM1 (MODELO PROINFÂNCIA) ) MARCA PANDIN	MOBILIARIO	4
214	SECADORA DE ROUPAS 10 KG - SC (PROINFANCIA), MARCA: CONSUL)	EQUIPAMENTOS	1
215	SOFA 02 LUGARES - SF1 ) , MARCA PANDIN	MOBILIARIO	1
216	SOFA EM MATERIAL LAVAVEL - SF1 (PROINFANCIA) ) , MARCA PANDIN	MOBILIARIO	1
217	TEATRO DE FANTOCHE - MADEIRA ) , MARCA PANDIN	MATERIAL DIDATICO E PEDAGOGICO	1
218	TEATRO DE FANTOCHE - TECIDO MARCA MOBLY	MATERIAL DIDATICO E PEDAGOGICO	1
219	TEATRO DE FANTOCHE - MADEIRA ) MARCA PANDIN	MATERIAL DIDATICO E PEDAGOGICO	1
220	TEATRO DE FANTOCHE - TECIDO ) , MARCA PANDIN	MATERIAL DIDATICO E PEDAGOGICO	1
221	TELEVISÃO DE LCD 32" - TV (PROINFANCIA), MARCA MOBLY	MOBILIARIO	2
222	TUNEL LÚCIDO EM POLIETILENO - TL , MARCA MOBLY	MOBILIARIO	1
223	TUNEL LUDICO EM POLIETILENO - TL (PROINFANCIA), MARCA MOBLY	MOBILIARIO	1
224	TV DE LCD DE 32" - TV (MODELO PROINFÂNCIA), MARCA: LG	EQUIPAMENTOS	2
225	VENTILADOR DE TETO - VT (MODELO PROINFANCIA): MARCA: MONDIAL	EQUIPAMENTOS	9
226	VENTILADORES DE TETO - VT (PROINFANCIA), MARCA: MONDIAL	EQUIPAMENTOS	13

Atestamos ainda que não há fatos supervenientes que desabonem sua conduta técnica e comercial dentro dos padrões de qualidade e desempenho e que cumpri com suas obrigações, não havendo reclamação ou objeção quanto à qualidade dos produtos e/ou serviços até a presente data.

Arari (MA), 28 de dezembro de 2020.

2º OFÍCIO DE VITÓRIA DO MEARIM - MA

Podet. Judiciário - TJMA  
 Nº. BELO REC FIR 030346002YM4B36W8PK81  
 Reconheço e dou. 14 por verbalizada a assinatura do  
 DNI JAKSON MACHADO PRASERES - VITÓRIA DO  
 MEARIM/MA - 28/04/2020 - 15 p. 03 - Ato - J.177 -  
 Rd 5.12 Encl. RS 4.03 - FPC - RS 0.13 - FIDET - RS 0.1R  
 FEMP RS 0.16 Conselho em hitos / pelo TJMA Juk by



JONATAS DAVI ALVES FERREIRANGÊA  
 TABELÃO INSTITUTO

Jonatas Davi Alves Ferrerangêa  
 Tabelião Substituto



*JK*

DINI JAKSON MACHADO PRASERES  
 RG Nº 16563438 SSPMA, CPF Nº 802.937.193-49  
 - SECRETÁRIO MUNICIPAL DE ADMINISTRAÇÃO E GESTÃO FINANCEIRA  
 PORTARIA Nº 111/2020-GAPRE

**Prefeitura Municipal de Arari**  
 CNPJ nº 06.242.846/0001-14  
 Av. Dr. João da Silva Lima, s/nº, Centro, Cep 65.480-000, Arari, Maranhão  
 Home Page: www.arari.ma.gov.br Telefone/Fax: (0\*\*98) 3453-1140

MATÕES DO NORTE / MA  
PROC. 2103003/2024  
FLS. 3086  
RUB. *1*



**J MARINHO CORDEIRO LTDA**  
CNPJ: 18.407.447/0001-45 I.E: 12.413166-7  
Rua Estrada de Viana, N° 10, Sala 01 Sala 02 Sala 04  
Centro - Vitória do Mearim/MA - CEP: 65350-000  
(98) 98410-5271 / 98127-3730 / 99176-8979  
E-mail: joeltonmearim@hotmail.com

**ESTADO DO MARANHÃO**  
**PREFEITURA MUNICIPAL DE MATÕES DO NORTE/MA**  
**CNPJ N° 01.612.831/0001-87**

**MODELO DE DECLARAÇÃO EXPRESSA DE TOTAL ACEITABILIDADE COM OS TERMOS DO EDITAL**

**A**

**COMISSÃO PERMANENTE DE LICITAÇÃO – CPL**

**EDITAL PREGÃO ELETRÔNICO – SRP N° 009/2024**  
**PROCESSO ADMINISTRATIVO N° 2103003/2024**  
**SISTEMA DE REGISTRO DE PREÇOS**

A EMPRESA **J MARINHO CORDEIRO LTDA**, CNPJ/MF N° **18.407.447/0001-45**, SEDIADA NA RUA ESTRADA DE VIANA, N° 10 - CENTRO, VITÓRIA DO MEARIM-MA CEP 65350-000, POR INTERMÉDIO DE SEU REPRESENTANTE LEGAL SR JOELTON MARINHO CORDEIRO, PORTADOR DA CÉDULA DE IDENTIDADE/R.G. N° 221684920023 - SSP/MA E DO CPF/MF 019.193.463-17, D E C L A R A PARA OS DEVIDOS FINS, QUE CONCORDA COM TODOS OS TERMOS DESCRITOS NO EDITAL PREGÃO ELETRÔNICO – SRP N° 009/2024E SEUS ANEXOS, EM ESPECIAL AOS CRITÉRIOS DE CREDENCIAMENTO, HABILITAÇÃO/INABILITAÇÃO, JULGAMENTO DAS PROPOSTAS DE PREÇOS E QUE TEMOS PLENO E TOTAL CONHECIMENTO DESTA CERTAME, NÃO POSSUINDO AINDA, QUAISQUER EXIGÊNCIAS CAPAZES DE RESTRINGIR AO CARÁTER COMPETITIVO DESTA LICITAÇÃO.

DECLARA AINDA, TER CIÊNCIA QUE "A FALSIDADE DE DECLARAÇÃO, RESULTARÁ NA INABILITAÇÃO DESTA EMPRESA E CARACTERIZARÁ O CRIME DE QUE TRATA O ART. 299 DO CÓDIGO PENAL, SEM PREJUÍZO DO ENQUADRAMENTO EM OUTRAS FIGURAS PENAIS E DAS SANÇÕES ADMINISTRATIVAS PREVISTAS NA LEI N° 8.666/93 A ALTERAÇÕES POSTERIORES, BEM COMO DEMAIS NORMAS PERTINENTES À ESPÉCIE".



**J MARINHO CORDEIRO LTDA**  
CNPJ: 18.407.447/0001-45 I.E: 12.413169-7  
Rua Estrada de Viana, N° 10, Sala 01 Sala 02 Sala 04  
Centro - Vitória do Mearim/MA - CEP: 65350-000  
(98) 98410-5271 / 98127-3730 / 99178-8979  
E-mail: joeltonmearim@hotmail.com

VITÓRIA DO MEARIM-MA, 10/05/2023.

J MARINHO CORDEIRO  
LTDA:18407447000145

Assinado de forma digital por J  
MARINHO CORDEIRO  
LTDA:18407447000145  
Dados: 2024.05.10 11:45:45 -03'00'

J MARINHO CORDEIRO LTDA  
CNPJ 18.407.447/0001-45  
Sócio e Administrador / Empresário  
Joelton Marinho Cordeiro  
CPF: 019.193.683-17  
RG: 231884920023

**J MARINHO CORDEIRO LTDA**

CNPJ: 18.407.447/0001-45 I.E: 12.413169-7  
 Rua Estrada de Viana, N° 10, Sala 01 Sala 02 Sala 04  
 Centro - Vitória do Mearim/MA - CEP: 65350-000  
 (98) 98410-5271 / 98127-3730 / 99178-8979  
 E-mail: joeltonmearim@hotmail.com

**ESTADO DO MARANHÃO**  
**PREFEITURA MUNICIPAL DE MATÕES DO NORTE/MA**  
**CNPJ N° 01.612.831/0001-87**

**DECLARAÇÃO ÚNICA**

A

COMISSÃO PERMANENTE DE LICITAÇÃO – CPL

EDITAL PREGÃO ELETRÔNICO – SRP N° 009/2024  
 PROCESSO ADMINISTRATIVO N° 2103003/2024  
 SISTEMA DE REGISTRO DE PREÇOS

A EMPRESA **J MARINHO CORDEIRO LTDA**, CNPJ/MF N° **18.407.447/0001-45**, SEDEADA NA RUA ESTRADA DE VIANA, N° 10 - CENTRO, VITÓRIA DO MEARIM-MA CEP 65350-000, POR INTERMÉDIO DE SEU REPRESENTANTE LEGAL SR. JOELTON MARINHO CORDEIRO, PORTADOR DA CÉDULA DE IDENTIDADE/R.G. N° 221684920023 - SSP/MA E DO CPF/MF 019.193.463-17, D E C L A R A PARA OS DEVIDOS FINS, QUE:

1. ESTÁ CIENTE E CONCORDA COM AS CONDIÇÕES CONTIDAS NO EDITAL E SEUS ANEXOS;
2. APRESENTA PROPOSTA QUE COMPREENDE A INTEGRALIDADE DOS CUSTOS PARA ATENDIMENTO DOS DIREITOS TRABALHISTAS ASSEGURADOS NA CONSTITUIÇÃO FEDERAL, NAS LEIS TRABALHISTAS, NAS NORMAS INFRALEGAIS, NAS CONVENÇÕES COLETIVAS DE TRABALHO E NOS TERMOS DE AJUSTAMENTO DE CONDUITA VIGENTES NA DATA DE SUA ENTREGA EM DEFINITIVO E QUE CUMPRE PLENAMENTE OS REQUISITOS DE HABILITAÇÃO DEFINIDOS NO INSTRUMENTO CONVOCATÓRIO;
3. NÃO EMPREGA MENOR DE 18 ANOS EM TRABALHO NOTURNO, PERIGOSO OU INSALUBRE E NÃO EMPREGA MENOR DE 16 ANOS, SALVO MENOR, A PARTIR DE 14 ANOS, NA CONDIÇÃO DE APRENDIZ, NOS TERMOS DO ART. 7º, XXXIII, DA CONSTITUIÇÃO FEDERAL;
4. NÃO POSSUI EMPREGADOS EXECUTANDO TRABALHO DEGRADANTE OU FORÇADO, OBSERVANDO O DISPOSTO NOS INCISOS III E IV DO ART. 1º E NO INCISO III DO ART. 5º DA CONSTITUIÇÃO FEDERAL;



MATÕES DO NORTE / MA  
PROC. 2103003/2024  
FLS. 3089  
RUB. 



**J MARINHO CORDEIRO LTDA**  
CNPJ: 18.407.447/0001-45 I.E: 12.413169-7  
Rua Estrada de Viana, N° 10. Sala 01 Sala 02 Sala 04  
Centro - Vitória do Mearim/MA - CEP: 65350-000  
(98) 98410-5271 / 98127-3730 / 99178-8979  
E-mail: joeltonmearim@hotmail.com

5. CUMPRE AS EXIGÊNCIAS DE RESERVA DE CARGOS PARA PESSOA COM DEFICIÊNCIA E PARA REABILITADO DA PREVIDÊNCIA SOCIAL, PREVISTAS EM LEI E EM OUTRAS NORMAS ESPECÍFICAS.
6. CUMPRE OS REQUISITOS ESTABELECIDOS NO ART. 16 DA LEI Nº 14.133, DE 2021.
7. ENQUADRADO COMO MICROEMPRESA, EMPRESA DE PEQUENO PORTE, CUMPRE OS REQUISITOS ESTABELECIDOS NO ART. 3º DA LEI COMPLEMENTAR Nº 123, DE 2006, ESTANDO APTO A USUFRUIR DO TRATAMENTO FAVORECIDO ESTABELECIDO EM SEUS ARTS. 42 A 49, OBSERVADO O DISPOSTO NOS §§ 1º AO 3º DO ART. 4º, DA LEI N.º 14.133, DE 2021.

VITÓRIA DO MEARIM-MA, 10/05/2023.

J MARINHO CORDEIRO  
LTDA:18407447000145

Assinado de forma digital por J  
MARINHO CORDEIRO  
LTDA:18407447000145  
Data: 2024.05.10 11:46:13 -03'00'

J MARINHO CORDEIRO LTDA  
CNPJ 18.407.447/0001-45  
Sócio e Administrador / Empreiteiro  
Joelton Marinho Cordeiro  
CPF: 019.193.463-17  
RG: 221684929023



MATÕES DO NORTE / MA	
PROC.	2103003/2024
FLS.	3090
RUE.	4



Governo do Estado do Maranhão  
Secretaria de Estado de Indústria e comércio - SEINC  
Junta Comercial do Estado do Maranhão



## CERTIDÃO ESPECÍFICA

### Sistema Nacional de Registro de Empresas Mercantis - SINREM

Certificamos que as informações abaixo constam dos documentos arquivados nesta Junta Comercial e são vigentes na data da sua expedição.

Certificamos que J MARINHO CORDEIRO LTDA encontra-se registrada nesta Junta Comercial, como segue:		Protocolo: MAC2403384360	
NIRE 21600097037 CNPJ 18.407.447/0001-45		Situação ATIVA Status SEM STATUS	
Endereço Completo Rua ESTRADA DE VIANA, Nº 10, SALA 01;SALA 02;SALA 04,, CENTRO - Vitória do Mearim/MA - CEP 65350-000			
<b>Arquivamentos Posteriores</b>			
Ato	Número	Data	Descrição
223	20240384407	27/03/2024	BALANÇO
223	20230657338	18/05/2023	BALANÇO
002	20221463372	22/12/2022	ALTERAÇÃO DE DADOS (EXCETO NOME EMPRESARIAL)
002	20221463372	22/12/2022	CONSOLIDAÇÃO DE CONTRATO/ESTATUTO
307	20221463380	22/12/2022	REENQUADRAMENTO DE MICROEMPRESA COMO EMPRESA DE PEQUENO PORTE
904	T2160009703	09/12/2022	TRANSFORMAÇÃO
223	20220387818	30/03/2022	BALANÇO
310	20210892587	06/07/2021	OUTROS DOCUMENTOS DE INTERESSE DA EMPRESA / EMPRESÁRIO
223	20210453370	14/04/2021	BALANÇO
223	20200434264	29/07/2020	BALANÇO
002	20191150240	31/10/2018	ALTERAÇÃO DE DADOS (EXCETO NOME EMPRESARIAL)
002	20190407875	10/06/2018	ALTERAÇÃO DE DADOS (EXCETO NOME EMPRESARIAL)
223	20190333901	11/05/2018	BALANÇO
002	20180738275	27/11/2018	TRANSFORMAÇÃO
002	20180738240	27/11/2018	TRANSFORMAÇÃO
002	20180323385	25/04/2018	ALTERAÇÃO DE DADOS E DE NOME EMPRESARIAL
223	20180294741	06/04/2018	BALANÇO
315	20130426580	21/06/2013	ENQUADRAMENTO DE MICROEMPRESA
080	21101943391	21/06/2013	INSCRIÇÃO

Esta certidão foi emitida automaticamente em 10/05/2024, às 11:22:22 (horário de Brasília).  
Se impressa, verificar sua autenticidade no <https://www.empresafacil.ms.gov.br>, com o código 5AUNNFE3.

MAC2403384360

CARLOS ANDRÉ DE MORAES PEREIRA  
Secretário(a) Geral

MATÕES DO NORTE / MA	
PROC.	290800312024
FLS.	3091
RUE	<i>[assinatura]</i>

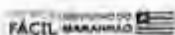

Governo do Estado do Maranhão  
Secretaria de Estado de Indústria e comércio - SEINC  
Junta Comercial do Estado do Maranhão



## CERTIDÃO SIMPLIFICADA

### Sistema Nacional de Registro de Empresas Mercantis - SINREM

Certificamos que as informações abaixo constam dos documentos arquivados nesta Junta Comercial e são vigentes na data da sua expedição.

Nome Empresarial: J MARINHO CORDEIRO LTDA		Protocolo: MAC2403384297	
NIRE : 2160097037 Natureza Jurídica: Sociedade Empresária Limitada			
NIRE (Sede) 2160097037	CNPJ 18.407.447/0001-45	Data de Ato Constitutivo 21/06/2013	Início de Atividade 13/08/2013
<b>Endereço Completo</b> Rua ESTRADA DE VIANA, Nº 10, SALA 01;SALA 02;SALA 04;. CENTRO - Vitória do Mearim/MA - CEP 65350-000			
<b>Objeto Social</b> 9521-5/00 - REPARACAO E MANUTENCAO DE EQUIPAMENTOS ELETROELETRONICOS DE USO PESSOAL E DOMESTICO 1813-0/01 - IMPRESSAO DE MATERIAL PARA USO PUBLICITARIO 1813-0/99 - IMPRESSAO DE MATERIAL PARA OUTROS USOS 1822-9/99 - SERVICOS DE ACABAMENTOS GRAFICOS, EXCETO ENCADERNACAO E PLASTIFICACAO 2330-3/01 - FABRICACAO DE ESTRUTURAS PRE-MOLDADAS DE CONCRETO ARMADO, EM SERIE E SOB ENCOMENDA 2511-0/00 - FABRICACAO DE ESTRUTURAS METALICAS 2599-3/99 - FABRICACAO DE OUTROS PRODUTOS DE METAL NAO ESPECIFICADOS 3230-2/00 - FABRICACAO DE ARTEFATOS PARA PESCA E ESPORTE 3299-0/03 - FABRICACAO DE LETRAS, LETREIROS E PLACAS DE QUALQUER MATERIAL, EXCETO LUMINOSOS 3299-0/04 - FABRICACAO DE PAINELIS E LETREIROS LUMINOSOS 3319-8/00 - MANUTENCAO E REPARACAO DE EQUIPAMENTOS E PRODUTOS NAO ESPECIFICADOS ANTERIORMENTE 3314-7/07 - MANUTENCAO E REPARACAO DE MAQUINAS E APARELHOS DE REFRIGERACAO E VENTILACAO PARA USO INDUSTRIAL E COMERCIAL 3329-5/01 - SERVICOS DE MONTAGEM DE MOVEIS DE QUALQUER MATERIAL 3811-4/00 - COLETA DE RESIDUOS NAO-PERIGOSOS 3812-2/00 - COLETA DE RESIDUOS PERIGOSOS 4213-8/00 - OBRAS DE URBANIZACAO - RUAS, PRACAS E CALÇADAS 4221-9/03 - MANUTENCAO DE REDES DE DISTRIBUICAO DE ENERGIA ELETRICA 4299-5/01 - CONSTRUCAO DE INSTALACOES ESPORTIVAS E RECREATIVAS 4312-6/00 - PERFURACOES E SONDAGENS 4321-5/00 - INSTALACAO E MANUTENCAO ELETRICA 4322-3/02 - INSTALACAO E MANUTENCAO DE SISTEMAS CENTRAIS DE AR CONDICIONADO, DE VENTILACAO E REFRIGERACAO 4329-1/01 - INSTALACAO DE PAINELIS PUBLICITARIOS 4329-1/04 - MONTAGEM E INSTALACAO DE SISTEMAS E EQUIPAMENTOS DE ILUMINACAO E SINALIZACAO EM VIAS PUBLICAS, PORTOS E AEROPORTOS 4330-4/02 - INSTALACAO DE PORTAS, JANELAS, TETOS, DIVISORIAS E ARMARIOS EMBUTIDOS DE QUALQUER MATERIAL 4330-4/04 - SERVICOS DE PINTURA DE EDIFICIOS EM GERAL 4330-4/05 - APLICACAO DE REVESTIMENTOS E DE RESINAS EM INTERIORES E EXTERIORES 4330-4/99 - OUTRAS OBRAS DE ACABAMENTO DA CONSTRUCAO 4399-1/01 - ADMINISTRACAO DE OBRAS 4399-1/03 - OBRAS DE ALVENARIA 4399-1/05 - PERFURACAO E CONSTRUCAO DE POCOS DE AGUA 4520-0/01 - SERVICOS DE MANUTENCAO E REPARACAO MECANICA DE VEICULOS AUTOMOTORES 4520-0/02 - SERVICOS DE LANTERNAGEM OU FUNILARIA E PINTURA DE VEICULOS AUTOMOTORES 4520-0/03 - SERVICOS DE MANUTENCAO E REPARACAO ELETRICA DE VEICULOS AUTOMOTORES 4520-0/04 - SERVICOS DE ALINHAMENTO E BALANCEAMENTO DE VEICULOS AUTOMOTORES 4520-0/05 - SERVICOS DE LAVAGEM, LUBRIFICACAO E POLIMENTO DE VEICULOS AUTOMOTORES 4520-0/06 - SERVICOS DE BORRACHARIA PARA VEICULOS AUTOMOTORES 4520-0/07 - SERVICOS DE INSTALACAO, MANUTENCAO E REPARACAO DE ACESSORIOS PARA VEICULOS AUTOMOTORES 4520-0/08 - SERVICOS DE CAPOTARIA 4530-7/03 - COMERCIO A VAREJO DE PEGAS E ACESSORIOS NOVOS PARA VEICULOS AUTOMOTORES 4530-7/05 - COMERCIO A VAREJO DE PNEUMATICOS E CAMARAS DE AR 4649-4/01 - COMERCIO ATACADISTA DE EQUIPAMENTOS ELETRICOS DE USO PESSOAL E DOMESTICO 4649-4/02 - COMERCIO ATACADISTA DE APARELHOS ELETROELETRONICOS DE USO PESSOAL E DOMESTICO 4649-4/04 - COMERCIO ATACADISTA DE MOVEIS E ARTIGOS DE COLCHOARIA 4649-4/99 - COMERCIO ATACADISTA DE OUTROS EQUIPAMENTOS E ARTIGOS DE USO PESSOAL E DOMESTICO NAO ESPECIFICADOS ANTERIORMENTE 4723-7/00 - COMERCIO VAREJISTA DE BEBIDAS 4732-6/00 - COMERCIO VAREJISTA DE LUBRIFICANTES 4741-5/00 - COMERCIO VAREJISTA DE TINTAS E MATERIAIS PARA PINTURA 4742-3/00 - COMERCIO VAREJISTA DE MATERIAL ELETRICO 4744-0/01 - COMERCIO VAREJISTA DE FERRAGENS E FERRAMENTAS 4744-0/03 - COMERCIO VAREJISTA DE MATERIAIS HIDRAULICOS 4744-0/05 - COMERCIO VAREJISTA DE MATERIAIS DE CONSTRUCAO NAO ESPECIFICADOS ANTERIORMENTE 4744-0/99 - COMERCIO VAREJISTA DE MATERIAIS DE CONSTRUCAO EM GERAL 4751-2/01 - COMERCIO VAREJISTA ESPECIALIZADO DE EQUIPAMENTOS E SUPRIMENTOS DE INFORMATICA 4751-2/02 - RECARGA DE CARTUCHOS PARA EQUIPAMENTOS DE INFORMATICA 4753-9/00 - COMERCIO VAREJISTA ESPECIALIZADO DE ELETRODOMESTICOS E EQUIPAMENTOS DE AUDIO E VIDEO 4754-7/01 - COMERCIO VAREJISTA DE MOVEIS 4754-7/03 - COMERCIO VAREJISTA DE ARTIGOS DE ILUMINACAO 4755-5/02 - COMERCIO VAREJISTA DE ARTIGOS DE ARMARINHO 4756-3/00 - COMERCIO VAREJISTA ESPECIALIZADO DE INSTRUMENTOS MUSICAIS E ACESSORIOS 4757-1/00 - COMERCIO VAREJISTA ESPECIALIZADO DE PEGAS E ACESSORIOS PARA APARELHOS ELETROELETRONICOS PARA USO DOMESTICO, EXCETO INFORMATICA E COMUNICACAO 4759-8/99 - COMERCIO VAREJISTA DE OUTROS ARTIGOS DE USO PESSOAL E DOMESTICO NAO ESPECIFICADOS ANTERIORMENTE 4761-0/03 - COMERCIO VAREJISTA DE ARTIGOS DE PAPELARIA 4763-6/01 - COMERCIO VAREJISTA DE BRINQUEDOS E ARTIGOS RECREATIVOS 4763-6/02 - COMERCIO VAREJISTA DE ARTIGOS ESPORTIVOS 4781-4/00 - COMERCIO VAREJISTA DE ARTIGOS DO VESTUARIO E ACESSORIOS 4789-0/07 - COMERCIO VAREJISTA DE EQUIPAMENTOS PARA ESCRITORIO 4789-0/99 - COMERCIO VAREJISTA DE OUTROS PRODUTOS NAO ESPECIFICADOS ANTERIORMENTE 7112-0/00 - SERVICOS DE ENGENHARIA 7711-0/00 - LOCACAO DE AUTOMOVEIS SEM CONDUTOR 7719-5/99 - LOCACAO DE OUTROS MEIOS DE TRANSPORTE NAO ESPECIFICADOS ANTERIORMENTE, SEM CONDUTOR 8129-0/00 - ATIVIDADES DE LIMPEZA NAO ESPECIFICADAS ANTERIORMENTE 8130-3/00 - ATIVIDADES PAISAGISTICAS 8299-7/99 - OUTRAS ATIVIDADES DE SERVICOS PRESTADOS PRINCIPALMENTE AS EMPRESAS NAO ESPECIFICADAS ANTERIORMENTE 9511-8/00 - REPARACAO E MANUTENCAO DE COMPUTADORES E DE EQUIPAMENTOS PERIFERICOS 9529-1/05 - REPARACAO DE ARTIGOS DO MOBILIARIO			
Capital Social		Porte	Prazo de Duração

MATÕES DO NORTE   MA	
PRCC.	2103003/2024
FLS.	3092
RLIE	Φ



Governo do Estado do Maranhão  
Secretaria de Estado de Indústria e comércio - SEINC  
Junta Comercial do Estado do Maranhão



## CERTIDÃO SIMPLIFICADA

Continuação

### Sistema Nacional de Registro de Empresas Mercantis - SINREM

Certificamos que as informações abaixo constam dos documentos arquivados  
nessa Junta Comercial e são vigentes na data da sua expedição.

Nome Empresarial: J MARINHO CORDEIRO LTDA		Protocolo: MAC2400304297	
NIRE: 3150097037			
Natureza Jurídica: Sociedade Empresária Limitada			
R\$ 300.000,00 (trezentos mil reais)	Capital Integralizado	R\$ 300.000,00 (trezentos mil reais)	EPP (Empresa de Pequeno Porte)
		Indeterminado	
<b>Dados do Sócio</b>			
Nome	CPF/CNPJ	Participação no capital	Espécie de sócio
JOELTON MARINHO CORDEIRO	019.193.463-17	R\$ 300.000,00	Sócio
		Administrador	Término do mandato
		S	Indeterminado
<b>Dados do Administrador</b>			
Nome	CPF	Término do mandato	
JOELTON MARINHO CORDEIRO	019.193.463-17	Indeterminado	
<b>Último Arquivamento</b>		Situação	
Data	Número	Ato/eventos	ATIVA
27/03/2024	20240384407	223 / 223 - BALANÇO	Status
			SEM STATUS

Esta certidão foi emitida automaticamente em 10/05/2024, às 11:21:57 (horário de Brasília).  
Se impressa, verificar sua autenticidade no <https://www.empresafacil.ma.gov.br>, com o código TKLNIKEI.  
CARLOS ANDRÉ DE MORAES PEREIRA,  
Secretário(a) Geral

Processo Administrativo nº 2103003/2024  
Modalidade: Pregão Eletrônico nº 009/2024  
Tipo: Menor Preço por Item

MATÕES DO NORTE / MA
PROV: 2103003/2024
FLS: 3093
SUB: 

**Objeto:** Registro de Preços para futura, eventual e parcelada Aquisição de Equipamentos, Materiais Permanentes, Moveis e Eletrodomésticos destinados a suprir as necessidades das Secretarias Municipais de Matões do Norte – MA

## Documentos de Habilitação:

**SJS EQUIPAMENTOS LTDA**  
**CNPJ: 48.462.984/0001-59**

CONTRATO SOCIAL POR TRANSFORMAÇÃO DE EMPRESÁRIO

48.462.984 MIRIAN ROSE DARCIN

CNPJ 48.462.984/0001-59

PROT. 2173003 / 2024
FLS. 3094
RUBR. 



http://assinador.pscs.com.br/assinadorweb/autenticacao?chave1=cf04zrFtOUB7200YTJ5-Mkchawee2=Ug8cwwerph\_-ck0j50w1BA  
ASSINADO DIGITALMENTE POR: 01668995930-MIRIAN ROSE DARCIN

MIRIAN ROSE DARCIN, Brasileira, nascida em 26/02/1970, Divorciada, Empresária, CPF nº 016.689.959-30, Carteira Nacional de Habilitação nº 04635617480 órgão expedidor DETRAN-SC, residente e domiciliado na Rua Touro, 118, Bairro Jardim Iriiriu, Joinville/SC CEP 89.224-019, Brasil, Empresário 48.462.984 MIRIAN ROSE DARCIN, com sede na Rua Touro, 118, Bairro Jardim Iriiriu, Joinville/SC CEP 89.224-019, Brasil, sob NIRE 42811363702 e no CNPJ sob nº 48.462.984/0001-59, fazendo uso do que permite o § 3º do art. 968 da Lei nº 10.406/2002, com a redação alterada pelo art. 10 da Lei Complementar nº 128/08, ora transforma seu registro de EMPRESÁRIO em SOCIEDADE EMPRESÁRIA.

O capital social é elevado para R\$ R\$ 30.000,00 (Trinta Mil Reais), aumento este subscrito e integralizado em moeda corrente do país pela sócia MIRIAN ROSE DARCIN.

Passa a constituir o tipo jurídico SOCIEDADE LIMITADA, a qual se regerá, doravante, pelo presente CONTRATO SOCIAL:

Cláusula Primeira – A sociedade LTDA girará sob denominação social SJS EQUIPAMENTOS LTDA.

Cláusula Segunda – A sociedade terá sede e foro sito a Rua Touro, 118, Bairro Jardim Iriiriu, Joinville/SC CEP 89.224-019.

Cláusula Terceira – A sociedade terá por objeto serviços de:

- Comércio varejista especializado de equipamentos e suprimentos de informática, eletrodomésticos e equipamentos de áudio, vídeo e artigos de uso pessoal e doméstico.
- Comércio atacadista de componentes eletrônicos, equipamentos de telefonia, comunicação, aparelhos e equipamentos para uso agropecuário, máquinas e equipamentos para uso industrial, bombas e compressores inclusive partes e peças.
- Instalação, alteração e manutenção e reparo em todos os tipos de construções relacionados a parte elétrica.

Cláusula Quarta – O capital social, que é de R\$ 30.000,00 (Trinta Mil) reais, já totalmente integralizados em moeda corrente nacional, o valor de 30.000 (Trinta Mil) quotas no valor nominal de 1,00 (um real), devido em sua totalidade pelo titular Sr. MIRIAN ROSE DARCIN.

Cláusula Quinta – A sociedade iniciou suas atividades em 31 e outubro 2022 e seu prazo é indeterminado.

Cláusula Sexta – A administração da sociedade é exercida isoladamente pelo sócio MIRIAN ROSE DARCIN, com os poderes e atribuições de administrador, autorizado o uso do nome empresarial, podendo praticar todos os atos compreendidos no objeto social, sempre de interesse da sociedade.

Cláusula Sétima – O falecimento do titular não dissolvera a empresa, que poderá continuar com os herdeiros, que poderão posteriormente deliberar pela dissolução da mesma.



Junta Comercial do Estado de Santa Catarina

Certifico o Registro em 26/05/2023 Data dos Efeitos 26/05/2023

Arquivamento 42207782461 Protocolo 239848357 de 18/05/2023 NIRE 42207782461

Nome da empresa SJS EQUIPAMENTOS LTDA

Este documento pode ser verificado em <http://regis.juizesc.sc.gov.br/autenticacaoDocumentos/autenticacao.aspx>

Chancela 414346014201427

Esta cópia foi autenticada digitalmente e assinada em 26/05/2023 LUCIANO LEITE KOWALSKI - Secretário-geral em exercício

26/05/2023





CONTRATO SOCIAL POR TRANSFORMAÇÃO DE EMPRESÁRIO

48.462.984 MIRIAN ROSE DARCIN

CNPJ 48.462.984/0001-59

ESTADO DO NORTE / MA	
PROC.	2103003/2024
FLS.	3095
FUB.	J

Cláusula Oitava – Ao término de cada exercício social, em 31 de dezembro, o administrador prestara contas justificadas de sua administração, procedendo a elaboração do inventário, do balanço patrimonial e do balanço de resultado econômico, cabendo aos sócios, na proporção de suas quotas, os lucros ou perdas apuradas

Cláusula Nova – O administrador declara, não estar impedido de exercer a administração da empresa, por lei especial, ou em virtude de condenação criminal, ou por se encontrar sob os efeitos dela, a pena que vede, ainda que temporariamente, o acesso a cargos públicos; ou por crime falimentar, de prevaricação, peita ou suborno, concussão, peculato, ou contra a economia popular, contra o sistema financeiro nacional, contra normas de defesa da concorrência, contra as relações de consumo, fé pública, ou a propriedade.

Cláusula Décima – Fica eleito o foro da comarca de Joinville/SC, para o exercício e o cumprimento dos direitos e obrigações resultantes deste contrato.

E, por estarem assim justos e contratados, assinam este instrumento.

Joinville/SC, 30 de abril de 2023.

MIRIAN ROSE DARCIN



Junta Comercial do Estado de Santa Catarina

Certifico o Registro em 26/05/2023 Data dos Efeitos 26/05/2023

Arquivamento 42207782461 Protocolo 239848357 de 18/05/2023 NIRE 42207782461

Nome da empresa SJS EQUIPAMENTOS LTDA

Este documento pode ser verificado em <http://regin.jucesc.sc.gov.br/autenticacaoDocumentos/autenticacao.aspx>

Chancela 414346014201427

Esta cópia foi autenticada digitalmente e assinada em 26/05/2023 LUCIANO LEITE KOWALSKI - Secretário-geral em exercício

26/05/2023



**JUCESC**  
Junta Comercial do Estado de  
**SANTA CATARINA**

MATÕES DO NORTE | MA  
PROC. 2103003/2024  
FLS. 3096  
RUE:



239848357

**TERMO DE AUTENTICACAO**

NOME DA EMPRESA	SJS EQUIPAMENTOS LTDA
PROTOCOLO	239848357 - 18/05/2023
ATO	002 - ALTERACAO
EVENTO	046 - TRANSFORMACAO

**MATRIZ**

NIRE 42207782461  
CNPJ 48.462.984/0001-59  
CERTIFICADO O REGISTRO EM 26/05/2023  
SOB N: 42207782461

**REPRESENTANTES QUE ASSINARAM DIGITALMENTE**

Cpf: 01668995930 - MIRIAN ROSE DARCIN - Assinado em 26/05/2023 às 11:35:52



Junta Comercial do Estado de Santa Catarina

26/05/2023

Certifico o Registro em 26/05/2023 Data dos Efeitos 26/05/2023

Arquivamento 42207782461 Protocolo 239848357 de 18/05/2023 NIRE 42207782461

Nome da empresa SJS EQUIPAMENTOS LTDA

Este documento pode ser verificado em <http://regin.jucesc.sc.gov.br/autenticacaoDocumentos/autenticacao.aspx>

Chancela 414346014201427

Esta cópia foi autenticada digitalmente e assinada em 26/05/2023 LUCIANO LEITE KOWALSKI - Secretário-geral em exercício





**PROCURAÇÃO BASTANTE QUE FAZ: MIRIAN ROSE DARCIN VERNILLO a favor de EDIMAR VERNILLO JUNIOR, na forma abaixo declarada:-x.x.x.x.x.x.x.x.**

**SAIBAM** quantos este Público Instrumento de Procuração bastante virem que, aos dezesseis dias do mês de fevereiro do ano de dois mil e vinte e três. (16/02/2023), nesta Cidade de Sertanópolis, Estado do Paraná, neste Serviço Notarial, compareceu, como Outorgante, - **MIRIAN ROSE DARCIN VERNILLO**, Brasileira, filha de Sebastião Darcin e Maria Aparecida Darcin, divorciada, não convivente em união estável, conforme averbação na registro de casamento civil sob matrícula nº 085902.01.55.1987.2.00035.045.0000856-01, lavrado no Cartório de Registro Civil Cidade e Comarca de Sertanópolis-PR em 30/10/1987, nascida em 26/02/1970, natural de Sertanópolis/pr, do lar, portadora da Cédula de Identidade RG sob nº 4.906.648-1/SSP/PR, expedida em 28/01/1987 e inscrita no CPF/MF sob nº 016.689.959-30, residente e domiciliada à Rua Domingos Gonçalves de Paula Filho, 135, Centro, Sertanópolis-PR, CEP 85.170-000 email: mihdarcin@my.com; reconhecida como a própria por mim Lincoln Pinto Camargo, Tabelião, conforme os documentos que me foram apresentados, do que dou fé. E aí, pela Outorgante, me foi dito que nomeia e constitui seu bastante procurador, - **EDIMAR VERNILLO JUNIOR**, Brasileiro filho de Edimar Vernillo e Miriam Rose Darcin Vernillo, solteiro, não convivente em união estável, nascido em 01/03/1988, natural de Joinville/sc, comércio, portador da Cédula de Identidade RG sob nº 827.341-9/SSP/SC e inscrito no CPF/MF sob nº 066.599.879-16, residente e domiciliado à Rua Antônio Carlos Müller Maes, 256, Aventureiro, Joinville-SC, CEP 89.226-204, ao qual confere: Os mais amplos, gerais e ilimitados poderes para tratar e resolver sobre qualquer assunto, negócio e interesse dele outorgante, representando-o ativa e passivamente em juízo ou fora dele, podendo gerir e administrar todos os seus bens e negócios, podendo adquirir, receber doações, compromissar, dar em pagamento, anticrese ou penhor, comprar, vender, prometer vender, ceder, alugar, transferir, hipotecar, dividir, lotear, compromissar ou por qualquer outra forma e título alienar, onerar ou adquirir, pelo preço e condições que convencionar, bens imóveis, móveis (inclusive veículos de sua propriedade) e semoventes, presentes ou futuros, direitos, ações, títulos, créditos, títulos, veículos, linhas telefônicas e outros, bem como alugar ou arrendar quaisquer bens móveis ou imóveis; podendo pagar e receber preços, sinais, princípio de pagamento ou totais, dar, receber, aceitar e assinar recibos e quitações; receber, aceitar, outorgar e assinar escrituras públicas ou contratos particulares de quaisquer natureza, inclusive com pacto adjeto de hipoteca, re- ratificação, ou se necessário, instrumentos particulares, contratos de venda e compra, guias e demais documentos, transmitir e receber posse, domínio, direito e ação, obrigar e responder pela evicção de direito na forma lei, melhor descrever e caracterizar os imóveis, dando origens, metragens e confrontações; receber e pagar o preço, passar recibo e dar quitação, receber e transmitir posse, domínio, direito, ação e servidão, responder pela evicção de direito, rescindir, alterar, prorrogar, retificar, ratificar, estipular e concordar com termos, cláusulas, cálculos, condições, prazos, juros, multas e formas de pagamento; fazer declarações de estilo; contratar administradoras de imóveis; fazer e





LIVRO 00007 P

LIVRO 00007 P

correspondentes aos contratos firmados, fazendo contratos de empréstimos ou renovando-os e aceitando cláusulas, condições, juros, protestar e ou sustar protestos, representar perante qualquer órgão arrecadador ou fiscalizador do imposto de renda, fazer e assinar sua declaração, declarar bens, dívidas e créditos, assim como pagamentos feitos e recebidos, juntar, apresentar e retirar documentos, prestar declarações, requerer, recorrer e fazer declarações complementares se necessário, apresentar documentos, concordar ou não com juros e prazos, constituir advogados, para que com os poderes da cláusula "ad judicia", o represente no fóro em geral, em quaisquer ações que seja autor, réu ou parte interessada, podendo propor contra quem de direito, defende-lo, fazer acordos, desistir, transgredir, apresentar recursos e acompanhá-los, representa-lo perante a Receita Federal, podendo apresentar declarações, efetuar recolhimentos de impostos, taxas, receber devoluções, requerer e alegar, poderá ainda, representa-lo em assembleias de condomínios, podendo votar e ser votado, aceitar e impugnar contas, representa-lo perante quaisquer Delegacias Regionais do Trabalho, cuidando e resolvendo quaisquer assuntos de interesse do outorgante, fazendo homologações, assinando e requerendo o que for preciso, ainda junto ao INSS, requerer aposentadoria, pensões e benefícios em geral que o outorgante tenha direito, apresentar toda documentação exigida, assinando papéis, guias e formulários, prestando declarações e informações, recebendo tais benefícios junto a rede bancária, requerer e retirar cartão magnético, digitar e gravar senhas, efetuar recadastramentos; apresentar perante Repartições Públicas Federais, Estaduais, Municipais, Autarquias, Juntas Comerciais, Sociedade de Economia Mista, Paraestatais, Cartórios de Notas, Protestos, Cartórios de Registro de Imóveis, Títulos e Documentos e Civil de Pessoas Jurídicas, Administradoras, Imobiliárias, Assembleias Condominiais, Ministérios, Consultados, Embaixadas, Alfandegas, Companhias de quaisquer natureza, IPREM, INCRA, Polícia Federal, Polícia Civil, Delegacias, Secretaria de Segurança Pública, Instituto de Identificação, Companhias Telefônicas e de Distribuição de Energia, Água e Gás, Justiça do Trabalhador, Juntas de Conciliações, Juizado de Pequenas Causas, PROCON, Fórum, Conselho Tutelar, CETESB e INSS, podendo, assinar livros, papéis, guias, requerimentos, contratos, formulários, ofícios e petições, juntar, apresentar, retirar e desentranhar papéis e documentos, prestar declarações, efetuar pagamentos de taxas, impostos, emolumentos e prestações, quitar débitos e saldos, aceitar e retirar recibos e quitações, querer e autorizar transferências, registros, cancelamentos, averbações e matrículas, concordar com termos, cláusulas, cálculos, condições, formas de pagamentos, prazos, juros, multas e demais vantagens e obrigações, votar e ser votado; requerer atestado de antecedentes criminais, juntos a Polícia Federal e Estadual, praticando enfim, tudo o mais necessário ao fiel cumprimento do presente mandato, poderes especiais para requerer ATESTADO e ou CERTIDÃO DE ANTECEDENTES CRIMINAIS ou documento equivalente, em nome do outorgante, perante qualquer Delegacia ou outro órgão competente do Departamento de Polícia Federal do Ministério da Justiça, bem como perante os órgãos competentes da Polícia Civil das Secretarias de Segurança Pública em qualquer Estado da Federação, no Brasil ou ainda onde necessário for, podendo a procuradora, para tanto, fazer petições, assinar requerimentos, formulários, fichas, guias e demais documentos exigidos; pagar taxar e



emolumentos devidos em agência de qualquer banco estatal ou privado ou órgão arrecadador competente, dar e receber quitação, requerer e receber o documento requerido, podendo ainda, se necessário for, requerer reconhecimento de firma perante Cartórios de Notas, Ministério da Relações Exteriores e seus órgãos de Representação nos Estados da Federação, podendo ainda substabelecer com ou sem reserva de iguais poderes; Enfim podendo praticar todos os demais atos necessários e indispensáveis ao fiel e cabal desempenho do presente mandato. Os nomes e os dados das partes do presente instrumento, foram fornecidos pelos outorgantes e outorgados, responsabilizando-se civil e criminalmente por essas declarações. Por fim, esta Serventia reserva-se no direito de não corrigir erros materiais neste ato, advindo de declarações da mesma, eximindo esta Serventia de quaisquer responsabilidades disse decorrentes.

**FUNREJUS:** Guia de Recolhimento nº.000000054427894-8. Pela Outorgante, me foi dito, finalmente, que aceita esta procuração em todos os seus expressos termos, tal qual se acha redigida. Assim o disse, do que dou fé. A pedido, lavrei-lhe a presente procuração que, depois de lida e achada em tudo conforme, outorga, aceita e assina. Dispensada as Testemunhas Instrumentárias de acordo com o Artigo 684, do Código de Normas da Corregedoria Geral da Justiça do Estado do Paraná. Consulta à Central Nacional de Indisponibilidade de Bens relativo ao CPF 016.689.959-30, HASH Nº 3eb3 8578.a9c0.1335.6f79 4a65 cb34 1db1.afb5.a461 Negativa. Ato protocolado sob nº 0000088, em 16/02/2023. Eu, (a.), Lincoln Pinto Camargo, Tabelião, que a escrevi, conferi, subscrevo, dou fé e assino. Emolumentos: R\$94,62(VRC 384,62), Funrejus: R\$23,66, Selo: Não incide, Outorgante/Outorgado Adicional: Não incide, FUNDEP: R\$4,73, ISSQN: R\$2,83. Total: R\$125,84. Selo Digital Nº 1158XswqtHEQVZVWQxoVejWyZ Sertanópolis-PR, 16 de fevereiro de 2023. (aa.) MIRIAN ROSE DARCIN VERNILLO, Outorgante, Lincoln Pinto Camargo, Tabelião.. Nada mais. Traslada em seguida, confere em tudo com o original, ao qual me reporto e dou fé. Eu, Edney Clavero Camargo Edney Clavero Camargo, Escrevente Juramentado, que a trasladei, conferi, subscrevo, dou fé e assino em público e raso.

Em Test<sup>o</sup> \_\_\_\_\_ da Verdade

Sertanópolis-PR, 16 de fevereiro de 2023.

Edney Clavero Camargo  
Edney Clavero Camargo  
Escrevente Juramentado

# Central Nacional de Indisponibilidade de Bens

Subgestão do Operador Nacional do Sistema de Registro Eletrônico de Imóveis (ONRI)



Página 1 de 1

## RELATÓRIO DA CONSULTA DE INDISPONIBILIDADE DE BENS

**Dados Pesquisados:** MIRIAN ROSE DARCIN VERNILLO - CPF: 016.089.959-30

**Data e hora da pesquisa:** 16/02/2023, às 10:30:52

**Código Hash:** 3eb3.8578.a9e0.1335.6179.4a65.cb34.1db1.a6b5.a061

**Responsável pela consulta:** LINCOLN PINTO CAMARGO - CPF: 074.389.359-87

Relatório emitido gradatamente.

### RESULTADO: NEGATIVO

Nada consta no cadastro da CNIB em relação ao nome/razão social e CPF/CNPJ acima indicados.

### INFORMAÇÕES IMPORTANTES

Este Relatório foi emitido pela Central Nacional de Indisponibilidade de Bens (CNIB), com base nos artigos 7º e 9º do Provimento CNJ nº 39/2014, de 25/7/2014, da Corregedoria Nacional de Justiça do Conselho Nacional de Justiça (CNJ).

Do banco de dados da CNIB constam apenas ordens de indisponibilidades cadastradas a partir de 1º/5/2012, na forma do Provimento CGJ-SP Nº 13/2012, de 14/5/2012, da Corregedoria Geral da Justiça do Estado de São Paulo, e de 14/8/2014, na forma do Provimento UNJ Nº 39/2014, de 25/7/2014, da Corregedoria Nacional de Justiça.

A informação negativa não significa inexistência de indisponibilidades anteriormente decretadas, assim como eventuais indisponibilidades relacionadas referem-se apenas às ordens que foram cadastradas a partir das referidas datas. Em caso positivo são indicados os números dos processos de execuções trabalhistas, fiscais e cíveis, bem como os respectivos Tribunais em que tramitam, ressalvadas informações de processos que corram em sigredo de justiça e em sigredo de justiça. Nessas hipóteses e mantida a informação do resultado positivo, devendo o interessado reportar-se diretamente aos Juízes ou instâncias administrativas competentes que decretaram a indisponibilidade de bens.

Os dados constantes deste relatório são de responsabilidade direta dos respectivos órgãos do Poder Judiciário e da Administração Pública que os cadastraram.

Para informações mais completas sobre a situação jurídica da pessoa pesquisada deverão ser feitas pesquisas de caráter abrangência nos órgãos do Poder Judiciário e da Administração Pública.



# CNH Digital

Departamento Nacional de Trânsito

MATÔES DO NORTE / MA

PROC. 2103 003 / 2024

FLS. 3102

RUE: 4

REPUBLICA FEDERATIVA DO BRASIL  
MINISTÉRIO DA INFRAESTRUTURA  
DEPARTAMENTO NACIONAL DE TRÂNSITO  
CAPTELA NACIONAL DE HABILITAÇÃO

SC

NOME: EDIMAR VERRILLO JUNIOR

DOC. IDENTIFICAÇÃO ESTADUAL: 8271419 SSP/SC

CPF: 064.229.879-18 DATA NASCIMENTO: 31/02/1988

FILIAÇÃO: EDIMAR VERRILLO JUNIOR  
HELENA ROSE GARCIA VERRILLO

PERMISSÃO: ACC: DT: 000

VALIDADE: 15/06/2026

ASSINATURA DO POSTULANTE

LOCAL: JARAGUÁ DO SUL - SC DATA EMISSÃO: 27/12/2018

ASSINADO DIGITALMENTE  
DEPARTAMENTO NACIONAL DE TRÂNSITO

114 94 385212  
02151 879978

SANTA CATARINA

DENATRAN CONTRAN

VALIDA EM TODO O TERRITÓRIO NACIONAL  
2004360151

2004360151

## QR-CODE



Documento assinado com certificado digital em conformidade com a Medida Provisória nº 2200-2/2001. Sua validade poderá ser confirmada por meio do programa Assinador Serpro.

As orientações para instalar o Assinador Serpro e realizar a validação do documento digital estão disponíveis em: < <http://www.serpro.gov.br/assinador-digital> >, opção Validar Assinatura.

**SERPRO / DENATRAN**

REPÚBLICA FEDERATIVA DO BRASIL  
MINISTÉRIO DA EDUCAÇÃO  
DEPARTAMENTO NACIONAL DE TRANSPORTES  
E INFRA-ESTRUTURA DE TRANSPORTES

PR

MIRIAN ROSE DARCEN



DOC. IDENTIFIC. / EMPL. EMISSOR / UF  
4906648-1 BR SP PR

CPF 016.689.959-30 DATA NASCIM. 26/02/1970

PLACAS  
SEBASTIAO DARCEN  
MAYOES DO NORTE / MA  
PRCC. 210303/2024  
FLS. 3103  
MARIA APARECIDA DARCEN

PERMISSÃO ACC CAT. PAR.  
B

Nº REGISTRO 04635617480 VALIDADE 07/03/2024 1ª HABILITAÇÃO 08/05/2009

VÁLIDA EM TODO O TERRITÓRIO NACIONAL  
1816421283

OBSERVAÇÕES

*Miriam R Darcen*

ASSINATURA DO PORTADOR

LOCAL SERTANOPOLIS, PR

DATA EMISSÃO 07/03/2019

*[Signature]*

ASSINATURA DO EMISSOR

51682000805

PR915918917

PROIBIDO PLASTIFICAR  
1816421283

PARANA





**Ministério da Fazenda**  
**Receita Federal**  
COMPROVANTE DE INSCRIÇÃO CPF



Número  
**016.689.959-30**

Nome  
**MIRIAN ROSE DARCIN**

Nascimento  
**26/02/1970**

CÓDIGO DE CONTROLE  
1592.E634.E14F.05C7



Emitido pela Secretaria da Receita Federal do Brasil  
às 19:18:04 do dia 15/05/2023 (hora e data de Brasília)  
dígito verificador: 00

**VÁLIDO SOMENTE COM COMPROVANTE DE IDENTIFICAÇÃO**

MATÕES DO NORTE / MA

PROC. 2403003/2024

FLS. 3104

RUB. JK

MATÕES DO NORTE / MA  
FONEC 2103003/2024  
FLS 3105  
N.º 1

REPUBLICA FEDERATIVA DO BRASIL  
REGISTRO CIVIL  
ESTADO DO MARANHÃO  
MUNICÍPIO DE MATÕES DO NORTE  
CARTÓRIO DE REGISTRO CIVIL

**Nascimento N.º**

Eu, **...**, Oficial de Registro Civil, do Cartório de Registro Civil de Matões do Norte, Estado do Maranhão, no dia **...** de **...** de **...**, no ano de **...**, compareci ao local indicado e procedi ao registro do nascimento de **...**, filho de **...** e **...**, nascido em **...** de **...** de **...**, no município de **...**, Estado do Maranhão, com os seguintes dados pessoais: **...**

Assinatura do Oficial de Registro Civil: **...**

MATÕES DO NORTE / MA  
PROC. 2303003/2024  
FLS. 3156  
RUB. 4

REPÚBLICA FEDERATIVA DO BRASIL  
MINISTÉRIO DAS CIDADES  
DEPARTAMENTO NACIONAL DE TRANSITO  
CARTEIRA NACIONAL DE HABILITAÇÃO



VÁLIDA EM TODO  
O TERRITÓRIO NACIONAL  
1816421283

NOME  
MIRIAN ROSE DARCIN



DOC. IDENTIDADE / ÓRG. EMISSOR / UF  
4906648-1 SESP PR

CPF DATA NASCIMENTO  
016.689.959-30 26/02/1970

FILIAÇÃO  
SEBASTIAO DARCIN  
MARIA APARECIDA DARCIN

PERMISSÃO ACC CAT. HAB  
B

Nº REGISTRO VALIDADE 1ª HABILITAÇÃO  
04635617480 07/03/2024 08/05/2009

OBSERVAÇÕES

*Mirian Rose Darcin*

ASSINATURA DO PORTADOR LOCAL DATA EMISSÃO  
SERTANOPOLIS, PR 07/03/2019

*[Signature]*

ASSINATURA DO EMISSOR 61682000805 PR915918917

PROIBIDO PLASTIFICAR  
1816421283

PARANÁ

 <b>REPÚBLICA FEDERATIVA DO BRASIL</b>		<b>MATÔES DO NORTE / MA</b> PROC. 2405003 / 2024 FLS 3107 RUB.	
<b>CADASTRO NACIONAL DA PESSOA JURÍDICA</b>			
NÚMERO DE INSCRIÇÃO <b>48.462.984/0001-59</b> MATRIZ	<b>COMPROVANTE DE INSCRIÇÃO E DE SITUAÇÃO CADASTRAL</b>	DATA DE ABERTURA <b>31/10/2022</b>	
NOME EMPRESARIAL <b>SJS EQUIPAMENTOS LTDA</b>			
TÍTULO DO ESTABELECIMENTO (NOME DE FANTASIA) <b>SJS EQUIPAMENTOS</b>			PORTE <b>ME</b>
CÓDIGO E DESCRIÇÃO DA ATIVIDADE ECONÔMICA PRINCIPAL <b>47.51-2-01 - Comércio varejista especializado de equipamentos e suprimentos de informática</b>			
CÓDIGO E DESCRIÇÃO DAS ATIVIDADES ECONÔMICAS SECUNDÁRIAS <b>43.21-5-00 - Instalação e manutenção elétrica</b> <b>46.52-4-00 - Comércio atacadista de componentes eletrônicos e equipamentos de telefonia e comunicação</b> <b>46.61-3-00 - Comércio atacadista de máquinas, aparelhos e equipamentos para uso agropecuário; partes e peças</b> <b>46.63-0-00 - Comércio atacadista de Máquinas e equipamentos para uso industrial; partes e peças</b> <b>46.69-9-01 - Comércio atacadista de bombas e compressores; partes e peças</b> <b>47.53-9-00 - Comércio varejista especializado de eletrodomésticos e equipamentos de áudio e vídeo</b> <b>47.59-8-99 - Comércio varejista de outros artigos de uso pessoal e doméstico não especificados anteriormente</b>			
CÓDIGO E DESCRIÇÃO DA NATUREZA JURÍDICA <b>206-2 - Sociedade Empresária Limitada</b>			
LOGRADOURO <b>R TOURO</b>	NÚMERO <b>118</b>	COMPLEMENTO *****	
CEP <b>89.224-019</b>	BAIRRO/DISTRITO <b>JARDIM IRIRIU</b>	MUNICÍPIO <b>JOINVILLE</b>	UF <b>SC</b>
ENDEREÇO ELETRÔNICO <b>FINANCEIRO.01@SJSDOBASIL.COM.BR</b>		TELEFONE <b>(47) 3804-7782 / (47) 8804-2253</b>	
ENTE FEDERATIVO RESPONSÁVEL (EFR) *****			
SITUAÇÃO CADASTRAL <b>ATIVA</b>		DATA DA SITUAÇÃO CADASTRAL <b>31/10/2022</b>	
MOTIVO DE SITUAÇÃO CADASTRAL			
SITUAÇÃO ESPECIAL *****		DATA DA SITUAÇÃO ESPECIAL *****	

Aprovado pela Instrução Normativa RFB nº 2.119, de 06 de dezembro de 2022.

Emitido no dia 01/04/2024 às 09:30:28 (data e hora de Brasília).

Página: 1/1

MATOES DO NORTE LTDA	
PROC.	2103003/2024
FLS.	3108
RUE	



MINISTÉRIO DA FAZENDA  
Secretaria da Receita Federal do Brasil  
Procuradoria-Geral da Fazenda Nacional

**CERTIDÃO NEGATIVA DE DÉBITOS RELATIVOS AOS TRIBUTOS FEDERAIS E À DÍVIDA ATIVA DA UNIÃO**

Nome: SJS EQUIPAMENTOS LTDA  
CNPJ: 48.462.984/0001-59

Ressalvado o direito de a Fazenda Nacional cobrar e inscrever quaisquer dívidas de responsabilidade do sujeito passivo acima identificado que vierem a ser apuradas, é certificado que não constam pendências em seu nome, relativas a créditos tributários administrados pela Secretaria da Receita Federal do Brasil (RFB) e a inscrições em Dívida Ativa da União (DAU) junto à Procuradoria-Geral da Fazenda Nacional (PGFN).

Esta certidão é válida para o estabelecimento matriz e suas filiais e, no caso de ente federativo, para todos os órgãos e fundos públicos da administração direta a ele vinculados. Refere-se à situação do sujeito passivo no âmbito da RFB e da PGFN e abrange inclusive as contribuições sociais previstas nas alíneas 'a' e 'd' do parágrafo único do art. 11 da Lei nº 8.212, de 24 de julho de 1991.

A aceitação desta certidão está condicionada à verificação de sua autenticidade na Internet, nos endereços <<http://rfb.gov.br>> ou <<http://www.pgfn.gov.br>>.

Certidão emitida gratuitamente com base na Portaria Conjunta RFB/PGFN nº 1.751, de 2/10/2014.

Emitida às 06:42:21 do dia 23/04/2024 <hora e data de Brasília>.

Válida até 20/10/2024.

Código de controle da certidão: 7C7D.2699.CC74.E7B1

Qualquer rasura ou emenda invalidará este documento.

MATÕES DO NORTE / MA	
PROC.	2403 DC 3 / 2024
FLS.	3109
RUB.	

Voltar

Imprimir



### Certificado de Regularidade do FGTS - CRF

**Inscrição:** 48.462.984/0001-59  
**Razão Social:** SJS EQUIPAMENTOS LTDA  
**Endereço:** R TOURO 118 / JARDIM IRIRIU / JOINVILLE / SC / 89224-019

A Caixa Econômica Federal, no uso da atribuição que lhe confere o Art. 7, da Lei 8.036, de 11 de maio de 1990, certifica que, nesta data, a empresa acima identificada encontra-se em situação regular perante o Fundo de Garantia do Tempo de Serviço - FGTS.

O presente Certificado não servirá de prova contra cobrança de quaisquer débitos referentes a contribuições e/ou encargos devidos, decorrentes das obrigações com o FGTS.

**Validade:** 08/05/2024 a 06/06/2024

**Certificação Número:** 2024050806446101818721

Informação obtida em 16/05/2024 16:09:03

A utilização deste Certificado para os fins previstos em Lei esta condicionada a verificação de autenticidade no site da Caixa:  
**[www.caixa.gov.br](http://www.caixa.gov.br)**



PODER JUDICIÁRIO  
JUSTIÇA DO TRABALHO

MATÕES DO NORTE / MA	
PRCC	2103003/2024
FLS	3110
RUB.	CP

**CERTIDÃO NEGATIVA DE DÉBITOS TRABALHISTAS**

Nome: SJS EQUIPAMENTOS LTDA (MATRIZ E FILIAIS)

CNPJ: 48.462.984/0001-59

Certidão n°: 10592336/2024

Expedição: 15/02/2024, às 17:22:21

Validade: 13/08/2024 - 180 (cento e oitenta) dias, contados da data de sua expedição.

Certifica-se que SJS EQUIPAMENTOS LTDA (MATRIZ E FILIAIS), inscrito(a) no CNPJ sob o n° 48.462.984/0001-59, NÃO CONSTA como inadimplente no Banco Nacional de Devedores Trabalhistas.

Certidão emitida com base nos arts. 642-A e 883-A da Consolidação das Leis do Trabalho, acrescentados pelas Leis ns.º 12.440/2011 e 13.467/2017, e no Ato 01/2022 da CGJT, de 21 de janeiro de 2022. Os dados constantes desta Certidão são de responsabilidade dos Tribunais do Trabalho.

No caso de pessoa jurídica, a Certidão atesta a empresa em relação a todos os seus estabelecimentos, agências ou filiais.

A aceitação desta certidão condiciona-se à verificação de sua autenticidade no portal do Tribunal Superior do Trabalho na Internet (<http://www.tst.jus.br>).

Certidão emitida gratuitamente.

**INFORMAÇÃO IMPORTANTE**

Do Banco Nacional de Devedores Trabalhistas constam os dados necessários à identificação das pessoas naturais e jurídicas inadimplentes perante a Justiça do Trabalho quanto às obrigações estabelecidas em sentença condenatória transitada em julgado ou em acordos judiciais trabalhistas, inclusive no concernente aos recolhimentos previdenciários, a honorários, a custas, a emolumentos ou a recolhimentos determinados em lei; ou decorrentes de execução de acordos firmados perante o Ministério Público do Trabalho, Comissão de Conciliação Prévia ou demais títulos que, por disposição legal, contiver força executiva.



## Comprovante de Inscrição e de Situação Cadastral

MATÔES DO NORTE / MA
PROC 2103003/2024
FLE 3111
RUL

Sr(a). contribuinte,

Confira os dados de cadastro da Pessoa Jurídica e, existindo qualquer divergência, providencie junto à Secretaria de Estado da Fazenda a sua atualização cadastral.

		<b>ESTADO DE SANTA CATARINA</b> <b>SECRETARIA DE ESTADO DA FAZENDA</b> <b>CADASTRO DE CONTRIBUINTES DO ICMS</b>	
CNPJ/CPF <b>48462984000159</b>	COMPROVANTE DE INSCRIÇÃO ESTADUAL E DE SITUAÇÃO CADASTRAL		INÍCIO ATIVIDADE COM ICMS <b>23/03/2023</b>
INSCRIÇÃO ESTADUAL <b>262217970</b>	NOME EMPRESARIAL <b>SJS EQUIPAMENTOS LTDA</b>		
TÍTULO DO ESTABELECIMENTO (NOME DE FANTASIA) <b>SJS EQUIPAMENTOS</b>		REGIME DE APURAÇÃO DO ICMS <b>SIMPLES NACIONAL</b>	
CÓDIGO E DESCRIÇÃO DA ATIVIDADE ECONÔMICA PRINCIPAL <b>4751201 - Comércio varejista especializado de equipamentos e suprimentos de informática</b>			
CÓDIGO E DESCRIÇÃO DAS ATIVIDADES ECONÔMICAS SECUNDÁRIAS <b>4321500 - Instalação e manutenção elétrica</b> <b>4652400 - Comércio atacadista de componentes eletrônicos e equipamentos de telefonia e comunicação</b> <b>4661300 - Comércio atacadista de máquinas, aparelhos e equipamentos para uso agropecuário; partes e peças</b> <b>4663000 - Comércio atacadista de máquinas e equipamentos para uso industrial; partes e peças</b> <b>4669901 - Comércio atacadista de bombas e compressores; partes e peças</b> <b>4753900 - Comércio varejista especializado de eletrodomésticos e equipamentos de áudio e vídeo</b> <b>4759899 - Comércio varejista de outros artigos de uso pessoal e doméstico não especificados anteriormente</b>			
INFORMAÇÕES SOBRE DOCUMENTOS ELETRÔNICOS - Credenciado a Emitir Nota Fiscal Eletrônica - NFe a partir de 27/03/2023			
CÓDIGO E DESCRIÇÃO DA NATUREZA JURÍDICA <b>2062 - SOCIEDADE EMPRESÁRIA LIMITADA</b>			
LOGRADOURO <b>RUA TOURO</b>	NÚMERO <b>118</b>	COMPLEMENTO <b>*****</b>	
CEP <b>89224-019</b>	BAIRRO/DISTRITO <b>JARDIM IRIRIU</b>	MUNICÍPIO <b>JOINVILLE</b>	UF <b>SC</b>
ENDEREÇO ELETRÔNICO <b>CONTATO@SJSDOBRAZIL.COM.BR</b>		TELEFONE <b>47 88051621</b>	
SITUAÇÃO CADASTRAL <b>ATIVO desde 23/03/2023</b>			

Modelo aprovado pela Portaria SEF nº 375, de 26/08/2003.

Emitido em 02/05/2024 15:17:14 (data e hora de Brasília).



ESTADO DE SANTA CATARINA  
SECRETARIA DE ESTADO DA FAZENDA

MATÔES DO NORTE - MA
PROC. 2103003/2024
FLS. 3112
RUI

### CERTIDÃO NEGATIVA DE DÉBITOS ESTADUAIS

Nome (razão social): SJS EQUIPAMENTOS LTDA  
CNPJ/CPF: 48.462.984/0001-59

Ressalvando o direito da Fazenda Estadual de inscrever e cobrar as dívidas que vierem a ser apuradas, é certificado que não constam, na presente data, pendências em nome do contribuinte acima identificado, relativas aos tributos, dívida ativa e demais débitos administrados pela Secretaria de Estado da Fazenda.

Dispositivo Legal: Lei nº 3938/66, Art. 154  
Número da certidão: 240140021907111  
Data de emissão: 20/01/2024 23:35:02  
Validade (Lei nº 3938/66, Art. 15B): 18/07/2024

A autenticidade desta certidão deverá ser confirmada na página da Secretaria de Estado da Fazenda na Internet, no endereço: <http://www.sef.sc.gov.br>

Este documento foi assinado digitalmente  
Impresso em: 15/02/2024 17:17:19

# MUNICÍPIO DE JOINVILLE



MATÕES DO NORTE/MA  
PROC. 2103003/2024  
FLS. 3143  
RUE. JF



Verificar autenticidade

## CERTIDÃO NEGATIVA DE DÉBITOS AMBIENTAIS

NÚMERO CERTIDÃO:	DATA DA EMISSÃO:	DATA DA VALIDADE:
258026/2024	24/04/2024	23/07/2024

CPF/CNPJ:	NOME/RAZÃO SOCIAL:
48.462.984/0001-59	SJS EQUIPAMENTOS LTDA

INSCRIÇÃO MUNICIPAL:	ATIVIDADE FISCAL:
1864898	Comércio atacadista de bombas e compressores, partes e peças

ENDEREÇO/LOCALIZAÇÃO:	Complemento:
Logradouro: Touro, 118	
Bairro: Jardim Iririu	CEP: 89224-019

### AVISO:

Não constam débitos ambientais até a presente data.

### DESCRIÇÃO:

Esta certidão se refere exclusivamente aos débitos ambientais previstos nos artigos 132 e 151 da LC nº 29/1996 (Código Municipal de Meio Ambiente), gerados devido à prática de infração ambiental (art. 138), não abrangendo os demais tributos administrativos por ora devidos ao Município de Joinville.

A Certidão Negativa de Débitos Ambientais será fornecida aos requerentes que não tenham débitos ambientais pendentes, transitados em julgado, em seu nome no âmbito deste Município.

Ressalva-se o direito da Fazenda Pública cobrar e inscrever quaisquer dívidas de responsabilidade do sujeito passivo acima identificado que vierem a ser apuradas.

CÓDIGO DE CONTROLE DA CERTIDÃO

**C24258026N9786D68**

A autenticidade desta poderá ser confirmada na página da Município de Joinville  
<http://tmiweb.joinville.sc.gov.br/sefaz/logon.jsp>

Município de Joinville

Av. Hermann August Lepper, 10

**MUNICÍPIO DE JOINVILLE**MATÔES DO NORTE / MA  
PROC. 2103003/2024  
FLS. 3114  
PUE

Verificar autenticidade

**CERTIDÃO NEGATIVA DE DÉBITOS**

<b>NÚMERO CERTIDÃO:</b> 245491/2024	<b>DATA DA EMISSÃO:</b> 05/04/2024	<b>DATA DA VALIDADE:</b> 04/07/2024
--	---------------------------------------	--

<b>CPF/CNPJ:</b> 48.462.984/0001-59	<b>NOME/RAZÃO SOCIAL:</b> SJS EQUIPAMENTOS LTDA
--	--

<b>INSCRIÇÃO MUNICIPAL:</b> 1864898	<b>ATIVIDADE FISCAL:</b> Comércio atacadista de bombas e compressores; partes e peças
--	--

<b>ENDEREÇO/LOCALIZAÇÃO:</b>	
Logradouro: Touro, 118	Complemento:
Bairro: Jardim Iririu	CEP: 89224-019

<b>AVISO:</b> Não constam débitos até a presente data.
---

<b>DESCRIÇÃO:</b> Certificamos a pedido, conforme Decreto 18674/2012 que o contribuinte acima identificado não possui pendências relativas aos tributos municipais em seu nome até a presente data. Ressalvado, porém, o direito da Fazenda Municipal cobrar quaisquer débitos que oportunamente vierem a ser apurados sob sua responsabilidade.
--

CÓDIGO DE CONTROLE DA CERTIDÃO

**C24245491N9767D12**A autenticidade desta poderá ser confirmada na página da Município de Joinville  
<http://tmiweb.joinville.sc.gov.br/sefaz/logon.jsp>

## MUNICÍPIO DE JOINVILLE

MATÔES DO NORTE / MA

PROC. 2403203/2024

FLS. 3115

RUB. CX



Verificar autenticidade

## CERTIDÃO DE INSCRIÇÃO MOBILIÁRIA

NÚMERO CERTIDÃO:

DATA DA EMISSÃO:

DATA DA VALIDADE:

245492/2024

05/04/2024

04/07/2024

CPF/CNPJ:

NOME/RAZÃO SOCIAL:

48.462.984/0001-59

SJS EQUIPAMENTOS LTDA

CMC: ATIVIDADE FISCAL: SITUAÇÃO CADASTRAL INÍCIO DE ATIVIDADE

1864898	Comércio atacadista de bombas e compressores; partes e peças	Ativo/Sem Local	31/10/2022
1864898	Comércio atacadista de componentes eletrônicos e equipamentos de telefonia e comunicação	Ativo/Sem Local	31/10/2022
1864898	Comercio atacadista de maquinas, aparelhos e equipamentos para uso agropecuario; partes e peças	Ativo/Sem Local	31/10/2022
1864898	Comércio atacadista de máquinas e equipamentos para uso industrial; partes e peças	Ativo/Sem Local	31/10/2022
1864898	Comercio varejista de outros artigos de uso pessoal e domestico não especificados anteriormente	Ativo/Sem Local	31/10/2022
1864898	Comércio varejista especializado de eletrodomésticos e equipamentos de áudio e vídeo	Ativo/Sem Local	31/10/2022
1864898	Comércio varejista especializado de equipamentos e suprimentos de informática	Ativo/Sem Local	31/10/2022
1864898	Instalação e manutenção elétrica	Ativo/Sem Local	31/10/2022

ENDEREÇO/LOCALIZAÇÃO:

Logradouro: Touro, 118

Complemento:

Bairro: Jardim Iririu

CEP: 89224-019

AVISO:

Esta certidão é válida por 90 dias, salvo se a empresa for baixada antes.

DESCRIÇÃO:

Certificamos que em nosso Cadastro Mobiliário Municipal consta a(s) inscrição(ões) em nome da Pessoa e endereço em epígrafe.

CÓDIGO DE CONTROLE DA CERTIDÃO

C24245492N9767D41

A autenticidade desta poderá ser confirmada na página da Município de Joinville  
<http://tmlweb.joinville.sc.gov.br/sefaz/logon.jsp>



CPF/CNPJ: 48.462.984/0001-59

DATA: 20/02/2024 13:52

CONCEDIDO A: SJS EQUIPAMENTOS LTDA

MATÔES DO NORTE / MA

PARA SE ESTABELECEER NA: TOURO. Nº: 118 CEP: 89224-019

PROC: 2403003/2024

FLS: 3116

BAIRRO: JARDIM IRIRIU

CIDADE: Joinville

RUB: 1

OBSERVAÇÕES: A(s) atividade(s) descrita(s) não será(ão) exercida(s) em estabelecimento fixo e não implicam na comercialização de produtos ou prestação de serviços regulados pelo Sistema Nacional de Vigilância Sanitária (SNVS) e não estão obrigados ao licenciamento ambiental, conforme declaração apresentada e assinada pelo Empresário, em anexo ao processo nº 24113/2023. Fica o empresário ciente de que o uso do estabelecimento para exercício da(s) atividade(s) descrita(s) acarretará no cancelamento imediato da permissão para o exercício da atividade, acarretando ainda penalidades legais..

## DESCRIÇÃO DAS ATIVIDADES:

	Atividade	Serviço	Funcionamento	Situação	Data início	Área
1864898	Comércio atacadista de bombas e compressores; partes e peças	COMÉRCIO	Das 00:00 as 23:59	Ativo/Sem	31/10/2022	0,00
1864898	Comércio atacadista de componentes eletrônicos e equipamentos de telefonia e comunicação	COMÉRCIO	Das 00:00 as 23:59	Ativo/Sem	31/10/2022	0,00
1864898	Comercio atacadista de maquinas, aparelhos e equipamentos para uso agropecuario; partes e peças	COMÉRCIO	Das 00:00 as 23:59	Ativo/Sem	31/10/2022	0,00
1864898	Comércio atacadista de máquinas e equipamentos para uso industrial; partes e peças	COMÉRCIO	Das 00:00 as 23:59	Ativo/Sem	31/10/2022	0,00
1864898	Comercio varejista de outros artigos de uso pessoal e domestico não especificados anteriormente	COMÉRCIO	Das 00:00 as 23:59	Ativo/Sem	31/10/2022	0,00
1864898	Comércio varejista especializado de eletrodomésticos e equipamentos de áudio e vídeo	COMÉRCIO	Das 00:00 as 23:59	Ativo/Sem	31/10/2022	0,00
1864898	Comércio varejista especializado de equipamentos e suprimentos de informática	COMÉRCIO	Das 00:00 as 23:59	Ativo/Sem	31/10/2022	0,00
1864898	Instalação e manutenção elétrica	COMÉRCIO	Das 00:00 as 23:59	Ativo/Sem	31/10/2022	0,00

É OBRIGATÓRIO A COLOCAÇÃO DO ALVARÁ EM LOCAL VISÍVEL NO ESTABELECIMENTO!

A autenticidade deste poderá ser confirmada na página da Prefeitura Municipal de Joinville [www.joinville.sc.gov.br](http://www.joinville.sc.gov.br)



MATÕES DO NORTE / MA	
PROC.	2403003/2024
FLS	3117
RUB	

**CERTIDÃO CRIMINAL Nº: 1823079**  
**Tribunal de Justiça (Segundo Grau)**

Certifica-se que, em consulta aos registros dos sistemas de informação do Tribunal de Justiça de Santa Catarina (Segundo Grau de Jurisdição), utilizando os dados fornecidos pelo(a) solicitante, **NÃO CONSTAM** distribuídas AÇÕES PENAIS ORIGINARIAS DESTA INSTÂNCIA com sentença condenatória transitada em julgado ou, havendo, foi concedido o benefício de sursis ou a pena foi extinta ou cumprida, em relação a:

**NOME: SJS EQUIPAMENTOS LTDA**  
Raiz do CNPJ: 48.462.984  
País endereço da sede : BRASIL  
Estado endereço da sede : SANTA CATARINA  
Município endereço da sede : JOINVILLE  
Endereço da sede : RUA TOURO

Certidão emitida às 11:39 de 06/03/2024.

- A pesquisa analisa o registro eletrônico de processos criminais em geral, distribuídos no Tribunal de Justiça de Santa Catarina, sem englobar os que tramitam no Primeiro Grau de Jurisdição ou nas Turmas de Recursos.
- Os dados que serviram de parâmetros para a realização da busca, para fins de expedição desta certidão, são de responsabilidade do(a) solicitante, inexistindo qualquer conexão com outra Instituição Pública ou com a Receita Federal para autenticação das informações prestadas, competindo ao interessado ou destinatário sua conferência.
- A certidão será negativa quando não for possível a individualização dos processos por insuficiência de dados do Poder Judiciário (art. 8º, §2º, da Resolução CNJ n. 121/2010).
- A pesquisa abrange apenas os processos que tramitam com nível de sigilo 0, 1 e 2.
- Certidão expedida gratuitamente, nos termos da Resolução CNJ n. 121/2010 e Resolução Conjunta GP/CGJ n. 6/2023.





MATÕES DO NORTE / MA	
PROC.	2103003/2024
FLS	318
RUB.	4

**CERTIDÃO CÍVEL Nº: 1823078**  
**Tribunal de Justiça (Segundo Grau)**

Certifica-se que, em consulta aos registros dos sistemas de informação do Tribunal de Justiça de Santa Catarina (Segundo Grau de Jurisdição), utilizando os dados fornecidos pelo(a) solicitante, **NÃO CONSTAM** processos **CÍVEIS** em tramitação, nesta Instância, em relação a:

**NOME: SJS EQUIPAMENTOS LTDA**  
Raiz do CNPJ: 48.462.984  
País endereço da sede : BRASIL  
Estado endereço da sede : SANTA CATARINA  
Município endereço da sede : JOINVILLE  
Endereço da sede : RUA TOURO

Certidão emitida às 11:39 de 06/03/2024.

- a) A pesquisa analisa o registro eletrônico de processos cíveis em geral, distribuídos no Tribunal de Justiça de Santa Catarina, sem englobar os que tramitam no Primeiro Grau de Jurisdição ou nas Turmas de Recursos.
- b) Os dados que serviram de parâmetros para a realização da busca, para fins de expedição desta certidão, são de responsabilidade do(a) solicitante, inexistindo qualquer conexão com outra Instituição Pública ou com a Receita Federal para autenticação das informações prestadas, competindo ao interessado ou destinatário sua conferência.
- c) A certidão será negativa quando não for possível a individualização dos processos por insuficiência de dados do Poder Judiciário (art. 8º, §2º, da Resolução CNJ n. 121/2010).
- d) A pesquisa abrange apenas os processos que tramitam com nível de sigilo 0, 1 e 2.
- e) Certidão expedida gratuitamente, nos termos da Resolução CNJ n. 121/2010 e Resolução Conjunta GP/CGJ n. 6/2023.



MATÕES DO NORTE / MA	
PROC.	2103003/2024
FLS.	319
RUE	CH

**CERTIDÃO RECUPERAÇÃO JUDICIAL, EXTRAJUDICIAL E FALÊNCIA Nº: 1823076**  
**Comarcas e Turmas Recursais (Primeiro Grau)**

**CERTIFICAMOS**, na forma da lei, que, consultando os sistemas processuais, **NÃO CONSTAM** em tramitação nas comarcas do Estado de Santa Catarina **AÇÕES FALIMENTARES EM GERAL** contra:

**NOME: SJS EQUIPAMENTOS LTDA**

Raiz do CNPJ: 48.462.984

País endereço da sede : BRASIL

Estado endereço da sede : SANTA CATARINA

Município endereço da sede : JOINVILLE

Endereço da sede : RUA TOURO

Certidão emitida às 12:30 de 06/03/2024.

a) Os dados que serviram de parâmetro para a realização da busca e para expedição desta certidão são de responsabilidade do(a) solicitante, inexistindo qualquer conexão com a Receita Federal ou outra instituição pública para autenticação das informações prestadas, competindo ao(à) interessado(a) ou destinatário(a) sua conferência.

b) Certidão expedida gratuitamente, nos termos da Resolução CNJ n. 121/2010 e Resolução Conjunta GP/CGJ n. 6/2023.



MATÕES DO NORTE / MA	
PROJ.	210300312024
ELS.	3120
PLIE	CP

**CERTIDÃO CÍVEL Nº: 1823075**  
**Comarcas e Turmas Recursais (Primeiro Grau)**

**CERTIFICAMOS**, na forma da lei, que, consultando os sistemas processuais, **NÃO CONSTAM** em tramitação nas comarcas do Estado de Santa Catarina **AÇÕES CÍVEIS EM GERAL** contra:

**NOME: SJS EQUIPAMENTOS LTDA**

Raiz do CNPJ: 48.462.984

País endereço da sede : BRASIL

Estado endereço da sede : SANTA CATARINA

Município endereço da sede : JOINVILLE

Endereço da sede : RUA TOURO

Certidão emitida às 12:30 de 06/03/2024.

- a) A pesquisa analisa o registro eletrônico de processos cíveis em geral, inclusive os protocolados no âmbito das turmas recursais, dos juizados especiais cíveis e dos juizados fazendários.
- b) Os dados que serviram de parâmetro para a realização da busca e para expedição desta certidão são de responsabilidade do(a) solicitante, inexistindo qualquer conexão com a Receita Federal ou outra instituição pública para autenticação das informações prestadas, competindo ao(à) interessado(a) ou destinatário(a) sua conferência.
- c) Certidão expedida gratuitamente, nos termos da Resolução CNJ n. 121/2010 e Resolução Conjunta GP/CGJ n. 6/2023.



**CERTIDÃO CRIMINAL Nº: 1823077**  
**Comarcas e Turmas Recursais (Primeiro Grau)**

MATÕES DO NORTE / MA	
PROC	2103003/2024
FLS	3121
RMS	→

**CERTIFICAMOS**, na forma da lei, que, consultando os sistemas processuais, **NÃO CONSTAM** em tramitação nas comarcas do Estado de Santa Catarina **AÇÕES CRIMINAIS**, com condenação transitada em julgado, contra:

**NOME: SJS EQUIPAMENTOS LTDA**  
Raiz do CNPJ: 48.462.984  
País endereço da sede : BRASIL  
Estado endereço da sede : SANTA CATARINA  
Município endereço da sede : JOINVILLE  
Endereço da sede : RUA TOURO

Certidão emitida às 12:30 de 06/03/2024.

- a) A pesquisa analisa o registro eletrônico de processos criminais em geral, inclusive os protocolados no âmbito dos juizados especiais criminais, das turmas recursais e da Justiça Militar.
- b) Os dados que serviram de parâmetro para a realização da busca e para expedição desta certidão são de responsabilidade do(a) solicitante, inexistindo qualquer conexão com a Receita Federal ou outra instituição pública para autenticação das informações prestadas, competindo ao(a) interessado(a) ou destinatário(a) sua conferência.
- c) Certidão expedida gratuitamente, nos termos da Resolução n. 121/2010 do Conselho Nacional de Justiça e Resolução Conjunta GP/CGJ n. 6/2023.
- d) A presente certidão não abrange os processos em tramitação ou arquivados no Sistema Eletrônico de Execução Unificado – SEEU, disponibilizado pelo Conselho Nacional de Justiça.



Empresa: SJS EQUIPAMENTOS LTDA  
CNPJ: 48.462.984/0001-59 IE: 262217970  
Endereço: RUA TOURO, 118  
Bairro: JARDIM IRIRIU  
Cidade: JOINVILLE - SC  
NIRE: 42207782461

MATÕES DO NORTE / MA  
PROC. 2103093/2024  
FLS. 3122  
RUB. *[assinatura]*

Emp.: 229  
Fone: (47) 98805-1621  
CEP: 89.224-019  
Período: 01/05/2023 a 31/12/2023  
Data do NIRE: 31/10/2022

Página: 00001

**BALANÇO PATRIMONIAL LEVANTADO EM 31/12/2023**

**ATIVO**

Contas Contábeis	Valor
<b>ATIVO</b>	<b>505.798,41</b>
<b>ATIVO CIRCULANTE</b>	<b>505.798,41</b>
<b>DISPONIVEL</b>	<b>52.216,72</b>
<b>CAIXA</b>	<b>3.233,07</b>
Caixa	3.233,07
<b>BANCOS</b>	<b>48.983,65</b>
Banco do Brasil S/A	48.983,65
<b>CLIENTES</b>	<b>45.103,15</b>
<b>CLIENTES NACIONAIS</b>	<b>45.103,15</b>
<b>CRÉDITOS</b>	<b>2.434,38</b>
<b>ADIATAMENTOS</b>	<b>2.434,38</b>
Adiantamentos a Fornecedores	2.434,38
<b>ESTOQUES</b>	<b>406.044,16</b>
<b>ESTOQUES</b>	<b>406.044,16</b>
<b>MERCADORIAS PARA REVENDA</b>	<b>406.044,16</b>
Mercadoria para Revenda em Geral	406.044,16

Empresa: SJS EQUIPAMENTOS LTDA  
CNPJ: 48.462.984/0001-59 IE: 262217970  
Endereço: RUA TOURO, 118  
Bairro: JARDIM IRIRIU  
Cidade: JOINVILLE - SC  
NIRE: 42207782461

MATÔES DO NORTE / MA  
PROC: 2103003/2024  
FLS: 3123  
RUB: 0

Emp.: 229  
Fone: (47)98605-1621  
CEP: 89.224-019  
Período: 01/05/2023 a 31/12/2023  
Data do NIRE: 31/10/2022

Página: 00002

**BALANÇO PATRIMONIAL LEVANTADO EM 31/12/2023**

**PASSIVO**

Contas Contábeis	Valor
<b>PASSIVO</b>	<b>505.798,41</b>
<b>PASSIVO CIRCULANTE</b>	<b>428.974,63</b>
<b>EMPRÉSTIMOS E FINANCIAMENTOS</b>	<b>418.777,00</b>
Empréstimos de terceiros	184.000,00
Empréstimos de Sócios	234.777,00
<b>FORNECEDORES</b>	<b>5.783,86</b>
<b>FORNECEDORES NACIONAIS</b>	<b>5.783,86</b>
<b>OBRIGAÇÕES TRABALHISTAS E SOCIAIS</b>	<b>1.320,00</b>
Pró-Labore a Pagar	1.174,80
Previdência Social a Pagar	145,20
<b>OBRIGAÇÕES FISCAIS/TRIBUTÁRIAS</b>	<b>3.093,77</b>
Simples Nacional a Recolher	3.093,77
<b>PATRIMÔNIO LÍQUIDO</b>	<b>76.823,78</b>
<b>CAPITAL SOCIAL</b>	<b>30.000,00</b>
<b>CAPITAL SOCIAL REALIZADO</b>	<b>30.000,00</b>
Capital Subscrito	30.000,00
<b>RESULTADO ACUMULADO</b>	<b>46.823,78</b>
<b>LUCROS OU PREJUÍZOS ACUMULADOS</b>	<b>46.823,78</b>
Lucros Acumulados	46.823,78

Empresa: SJS EQUIPAMENTOS LTDA  
CNPJ: 48.462.984/0001-59  
Endereço: RUA TOURO, 118  
Bairro: JARDIM IRIRIU  
Cidade: JOINVILLE - SC  
NIRE: 42207782461

IE: 262217970

MATÕES DO NORTE / MA

PROD. 2103003/2024  
FLS. 3124  
RUBR. OK

Emp.: 229  
Fone: (47) 98805-1621

CEP: 89.224-019  
Período: 01/05/2023 a 31/12/2023

Data do NIRE: 31/10/2022

Página: 00003

DEMONSTRACAO RESULTADO DE 01/05/2023 A 31/12/2023

DEMONSTRAÇÃO DO RESULTADO

Contas Contábeis	Valor
<b>RECEITA OPERACIONAL BRUTA</b>	<b>220.596,84</b>
<b>VENDA DE PRODUTOS</b>	<b>118.196,20</b>
Venda de Produtos - Mercado Interno	118.196,20
Venda de Produtos em Geral	118.196,20
<b>Venda de Mercadorias</b>	<b>83.390,64</b>
<b>VENDAS DE MERCADORIAS</b>	<b>83.390,64</b>
Vendas de mercadorias em geral	83.390,64
<b>VENDA DE SERVIÇOS EM GERAL</b>	<b>19.000,00</b>
Prestação de Serviços em Geral	19.000,00
Prestação de Serviços	19.000,00
<b>(-)DEDUÇÕES DA RECEITAS BRUTA</b>	<b>(12.647,50)</b>
<b>DEVOLUÇÕES, DESCONTOS E ABATIMENTOS</b>	<b>(2.971,98)</b>
Devoluções Sobre Vendas	(2.971,98)
Devoluções de Vendas Mercado Interno	(2.971,98)
<b>IMPOSTOS INCIDENTES SOBRE VENDAS/SERVIÇOS</b>	<b>(9.675,52)</b>
Simples Nacional	(9.675,52)
<b>(=)RECEITA OPERACIONAL LÍQUIDA</b>	<b>207.939,34</b>
<b>(-)CUSTO DOS PRODUTOS E SERVIÇOS VENDIDOS</b>	<b>(137.452,36)</b>
<b>CUSTO DAS MERCADORIAS VENDIDAS</b>	<b>(137.452,36)</b>
<b>MERCADORIAS PARA REVENDA</b>	<b>(137.452,36)</b>
Custo das Mercadorias Vendidas	(137.452,36)
<b>(=)RESULTADO OPERACIONAL BRUTO</b>	<b>70.486,98</b>
<b>(-)DESPESAS OPERACIONAIS</b>	<b>(37.087,53)</b>
<b>DESPESAS COM VENDAS</b>	<b>(1.747,82)</b>
<b>DESPESAS GERAIS DE VENDAS</b>	<b>(1.747,82)</b>
Fretes e Carretos Sobre Vendas	(1.596,08)
Despesas Com Vendas e Aplicativos	(151,74)
<b>DESPESAS ADMINISTRATIVAS</b>	<b>(32.732,77)</b>
<b>Gastos Com Pessoal</b>	<b>(10.560,00)</b>
<b>Remuneração</b>	<b>(10.560,00)</b>
Pró-Labore/Honorários da Diretoria	(10.560,00)
<b>DESPESAS GERAIS ADMINISTRATIVAS</b>	<b>(22.172,77)</b>
Despesa de Cobrança	(142,47)
Anúncios e Publicações	(3.077,53)
Despesa com Correios	(41,27)
Propaganda e Publicidade	(4.680,61)



Empresa: SJS EQUIPAMENTOS LTDA  
CNPJ: 48.462.984/0001-59 IE: 262217970  
Endereço: RUA TOURO, 118  
Bairro: JARDIM IRIRIU  
Cidade: JOINVILLE - SC  
NIRE: 42207782461

MATÕES DO NORTE / MA  
PROC. 2103 CGS / 2024  
FLS. 3125  
RUB. 1

Emp.: 229  
Fone: (47) 98805-1621  
CEP: 89.224-019  
Período: 01/05/2023 a 31/12/2023  
Data do NIRE: 31/10/2022

Página: 00004

DEMONSTRACAO RESULTADO DE 01/05/2023 A 31/12/2023

DEMONSTRAÇÃO DO RESULTADO

Contas Contábeis	Valor
Despesas com Processamento de Dados / Softwares	(6.177,88)
Impostos e Taxas Estaduais	(222,95)
Serviços Contábeis	(4.840,00)
Outras Despesas	(104,26)
Despesa com Licitações	(2.885,80)
<b>RESULTADOS FINANCEIROS LÍQUIDOS</b>	<b>(554,03)</b>
<b>DESPESAS FINANCEIRAS</b>	<b>(554,03)</b>
Despesas Bancárias	(433,54)
Juros Passivos	(120,49)
<b>DESPESAS TRIBUTÁRIAS</b>	<b>(2.052,91)</b>
<b>IMPOSTOS E TAXAS DIVERSAS</b>	<b>(2.052,91)</b>
IOF/IOC	(2.052,91)
<b>(-)OUTRAS DESPESAS OPERACIONAIS</b>	<b>(1.509,57)</b>
ICMS Diferencial de Alíquota / ST / Diferido	(1.326,27)
Multas Dedutíveis	(183,30)
<b>(=)RESULTADO OPERACIONAL LÍQUIDO</b>	<b>31.889,88</b>
<b>(=)RESULTADO LÍQUIDO antes do Imposto de renda e Contribuição Social</b>	<b>31.889,88</b>
<b>(=)RESULTADO DO PERÍODO APÓS AS PROVISÕES</b>	<b>31.889,88</b>
<b>(=)RESULTADO LÍQUIDO DO PERÍODO</b>	<b>31.889,88</b>

JAIRO ALCIR  
CIRICO:055  
87493997

Assinado de forma digital por JAIRO ALCIR  
CIRICO:05587493997  
Dados: 2024.03.14 11:07:10 -03'00'

Empresa: SJS EQUIPAMENTOS LTDA  
CNP.J: 48.462.984/0001-59 IE: 262217970  
Endereço: RUA HERCULANO NATALI DE MELLO, 178  
Bairro: AVENTUREIRO  
Cidade: JOINVILLE - SC  
NIRE: 42207782461

MATÔES DO NORTE / MA  
PROC. 2403803/2024  
FLS. 3126  
RUE

Emp.: 229  
Fone: (47) 98805-1621  
CEP: 89.228-206  
Período: 01/05/2023 a 31/05/2023  
Data do NIRE: 31/10/2022

Página: 00001

### BALANCETE DE VERIFICACAO LEVANTADO EM 31/05/2023

#### ATIVO

Contas Contábeis	Saldo Anterior	Débitos	Créditos	Saldo Atual
1 ATIVO	0,00	340.626,13	(8.626,54)	331.999,59
2 ATIVO CIRCULANTE	0,00	340.626,13	(8.626,54)	331.999,59
3 DISPONIVEL	0,00	29.000,00	0,00	29.000,00
4 CAIXA	0,00	29.000,00	0,00	29.000,00
5 Caixa	0,00	29.000,00	0,00	29.000,00
246 CLIENTES	0,00	13.113,51	(1.527,18)	11.586,33
247 CLIENTES NACIONAIS	0,00	13.113,51	(1.527,18)	11.586,33
50985 Emerson Da Silva Ribeiro	0,00	1.562,07	0,00	1.562,07
50984 Italo Santos Santos	0,00	2.388,75	0,00	2.388,75
50986 João Souza	0,00	3.054,38	(1.527,18)	1.527,18
50989 Jose Alberto Maliszewski Maliszewski	0,00	1.010,04	0,00	1.010,04
50063 Jose de Andrade Filho	0,00	4.378,30	0,00	4.378,30
50988 Valdeniria Paviani	0,00	719,99	0,00	719,99
117 ESTOQUES	0,00	298.512,62	(7.099,36)	291.413,26
112 ESTOQUES	0,00	298.512,62	(7.099,36)	291.413,26
131 MERCADORIAS PARA REVENDA	0,00	298.512,62	(7.099,36)	291.413,26
132 Mercadoria para Revenda em Geral	0,00	298.512,62	(7.099,36)	291.413,26

JAIRO ALCIR  
CIRICO:05587493997

Assinado de forma digital por JAIRO  
ALCIR CIRICO:05587493997  
Dados: 2023.06.23 16:31:09 -03'00'

ADMINISTRADORA: MIRIAN ROSE DARCIN VERNILLO  
RG: 04635617480/DETRAN/SC  
CPF: 016.689.959-30

CONTADOR: JAIRO ALCIR CIRICO  
CPF: 055.874.939-97  
CRC: SC03647800 SC  
RG: 5368923-2/SSP/SC

Empresa: SJS EQUIPAMENTOS LTDA  
 CNPJ: 48.462.984/0001-59 IE: 262217970  
 Endereço: RUA HERCULANO NATALI DE MELLO, 178  
 Bairro: AVENTUREIRO  
 Cidade: JOINVILLE - SC  
 NIRE: 42207782461  
 Página: 00002

MATÔES DO NORTE / MA  
 PROC. 2103003 / 2024  
 FLS. 3127  
 RUB.

Emp.: 229  
 Fone: (47) 98805-1621  
 CEP: 89.226-206  
 Período: 01/05/2023 a 31/05/2023  
 Data do NIRE: 31/10/2022

**BALANCETE DE VERIFICAÇÃO LEVANTADO EM 31/05/2023**

**PASSIVO**

Contas Contábeis	Saldo Anterior	Débitos	Créditos	Saldo Atual
<b>300 PASSIVO</b>	<b>0,00</b>	<b>(10.663,98)</b>	<b>342.663,57</b>	<b>331.999,59</b>
<b>301 PASSIVO CIRCULANTE</b>	<b>66,10</b>	<b>0,00</b>	<b>300.550,06</b>	<b>300.616,16</b>
<b>310 FORNECEDORES</b>	<b>0,00</b>	<b>0,00</b>	<b>298.512,62</b>	<b>298.512,62</b>
<b>434 FORNECEDORES NACIONAIS</b>	<b>0,00</b>	<b>0,00</b>	<b>298.512,62</b>	<b>298.512,62</b>
42540 FOCUS COMERCIAL IMPORTADORA E EXPORTADORA LTDA	0,00	0,00	296.060,21	296.060,21
6305 SPINNER INDUSTRIA E COMERCIO LTDA	0,00	0,00	2.452,41	2.452,41
<b>312 OBRIGAÇÕES TRABALHISTAS E SOCIAIS</b>	<b>0,00</b>	<b>0,00</b>	<b>1.320,00</b>	<b>1.320,00</b>
313 Pró-Labore a Pagar	0,00	0,00	1.174,80	1.174,80
315 Previdência Social a Pagar	0,00	0,00	145,20	145,20
<b>319 OBRIGAÇÕES FISCAIS/TRIBUTÁRIAS</b>	<b>66,10</b>	<b>0,00</b>	<b>717,44</b>	<b>783,54</b>
426 Simples Nacional a Recolher	66,10	0,00	484,50	560,60
466 ICMS Diferencial de Alíquota	0,00	0,00	222,94	222,94
<b>396 PATRIMÔNIO LÍQUIDO</b>	<b>(66,10)</b>	<b>(10.663,98)</b>	<b>42.113,51</b>	<b>31.383,43</b>
<b>397 CAPITAL SOCIAL</b>	<b>1.000,00</b>	<b>0,00</b>	<b>29.000,00</b>	<b>30.000,00</b>
<b>398 CAPITAL SOCIAL REALIZADO</b>	<b>1.000,00</b>	<b>0,00</b>	<b>29.000,00</b>	<b>30.000,00</b>
399 Capital Subscrito	1.000,00	0,00	29.000,00	30.000,00
<b>413 RESULTADO ACUMULADO</b>	<b>(1.066,10)</b>	<b>(10.663,98)</b>	<b>13.113,51</b>	<b>1.383,43</b>
<b>414 LUCROS OU PREJUÍZOS ACUMULADOS</b>	<b>(1.066,10)</b>	<b>(10.663,98)</b>	<b>13.113,51</b>	<b>1.383,43</b>
416 (-)Prejuízos Acumulados	(1.066,10)	0,00	0,00	(1.066,10)
418 Lucros/Prejuízo do Exercício	0,00	(10.663,98)	13.113,51	2.449,53

JAIRO ALCIR  
 CIRICO:05587493997

Assinado de forma digital por  
 JAIRO ALCIR CIRICO:05587493997  
 Data: 2023.06.23 16:31:33  
 0300

ADMINISTRADORA: MIRIAN ROSE DARCIN VERNILLO  
 RG: 04635617480/DETRAN/SC  
 CPF: 016.689.959-30

CONTADOR: JAIRO ALCIR CIRICO  
 CPF: 055.874.939-97  
 CRC: SC03647800 SC  
 RG: 5368923-2/SSP/SC

Empresa: SJS EQUIPAMENTOS LTDA  
 CNPJ: 48.462.984/0001-59 IE: 262217970  
 Endereço: RUA HERCULANO NATALI DE MELLO, 178  
 Bairro: AVENTUREIRO  
 Cidade: JOINVILLE - SC  
 NIRE: 42207762461

MATÔES DO NORTE / MA  
 PROCC 2403003/2024  
 FLS 3123  
 RUE

Emp.: 229  
 Fone: (47) 98805-1621  
 CEP: 89.226-206  
 Período: 01/05/2023 a 31/05/2023  
 Data do NIRE: 31/10/2022

Página: 00003

DEMONSTRAÇÃO DE RESULTADO EM 01/05/2023 A 31/05/2023

DEMONSTRAÇÃO DO RESULTADO

Contas Contábeis	Saldo Anterior	Débitos	Créditos	Saldo Atual
600 RECEITA OPERACIONAL BRUTA	0,00	0,00	13.113,51	13.113,51
601 VENDA DE PRODUTOS	0,00	0,00	6.210,75	6.210,75
602 Venda de Produtos - Mercado Interno	0,00	0,00	6.210,75	6.210,75
603 Venda de Produtos em Geral	0,00	0,00	6.210,75	6.210,75
605 Venda de Mercadorias	0,00	0,00	6.902,76	6.902,76
613 VENDAS DE MERCADORIAS	0,00	0,00	6.902,76	6.902,76
614 Vendas de mercadorias em geral	0,00	0,00	6.902,76	6.902,76
634 (-)DEDUÇÕES DA RECEITAS BRUTA	0,00	(2.021,68)	0,00	(2.021,68)
635 DEVOLUÇÕES, DESCONTOS E ABATIMENTOS	0,00	(1.527,18)	0,00	(1.527,18)
636 Devoluções Sobre Vendas	0,00	(1.527,18)	0,00	(1.527,18)
637 Devoluções de Vendas Mercado Interno	0,00	(1.527,18)	0,00	(1.527,18)
645 IMPOSTOS INCIDENTES SOBRE VENDAS/SERVIÇOS	0,00	(494,50)	0,00	(494,50)
939 Simples Nacional	0,00	(494,50)	0,00	(494,50)
654 (=)RECEITA OPERACIONAL LÍQUIDA	0,00	(2.021,68)	13.113,51	11.091,83
655 (-)CUSTO DOS PRODUTOS E SERVIÇOS VENDIDOS	0,00	(7.099,36)	0,00	(7.099,36)
738 CUSTO DAS MERCADORIAS VENDIDAS	0,00	(7.099,36)	0,00	(7.099,36)
739 MERCADORIAS PARA REVENDA	0,00	(7.099,36)	0,00	(7.099,36)
1014 Custo das Mercadorias Vendidas	0,00	(7.099,36)	0,00	(7.099,36)
814 (=)RESULTADO OPERACIONAL BRUTO	0,00	(9.121,04)	13.113,51	3.992,47
815 (-)DESPESAS OPERACIONAIS	0,00	(1.320,00)	0,00	(1.320,00)
864 DESPESAS ADMINISTRATIVAS	0,00	(1.320,00)	0,00	(1.320,00)
865 Gastos Com Pessoal	0,00	(1.320,00)	0,00	(1.320,00)
866 Remuneração	0,00	(1.320,00)	0,00	(1.320,00)
867 Pró-Labore/Honorários da Diretoria	0,00	(1.320,00)	0,00	(1.320,00)
963 (-)OUTRAS DESPESAS OPERACIONAIS	0,00	(222,94)	0,00	(222,94)
965 ICMS Diferencial de Alíquota / ST / Diferido	0,00	(222,94)	0,00	(222,94)
977 (=)RESULTADO OPERACIONAL LÍQUIDO	0,00	(10.663,98)	13.113,51	2.449,53
985 (=)RESULTADO LÍQUIDO antes do Imposto de renda e Contribuição Social	0,00	(10.663,98)	13.113,51	2.449,53
992 (=)RESULTADO DO PERÍODO APÓS AS PROVISÕES	0,00	(10.663,98)	13.113,51	2.449,53
998 (=)RESULTADO LÍQUIDO DO PERÍODO	0,00	(10.663,98)	13.113,51	2.449,53

Empresa: SJS EQUIPAMENTOS LTDA CNPJ: 48.462.984/0001-59    IE: 262217970 Endereço: RUA HERCULANO NATALI DE MELLO, 178 Bairro: AVENTUREIRO Cidade: JOINVILLE - SC NIRE: 42207782461 Página: 00004	ORTÕES DO NORTE / MA PROG. 2403005/2024 FLS. 3429 RUC.	Emp.: 229 Fone: (47) 98805-1621 CEP: 89.226-206 Período: 01/05/2023 a 31/05/2023 Data do NIRE: 31/10/2022
--	---	---

**DEMONSTRAÇÃO DE RESULTADO EM 01/05/2023 A 31/05/2023**

Contas Contábeis	Saldo Anterior	Débitos	Créditos	Saldo Atual
------------------	----------------	---------	----------	-------------

JAIRO ALCIR  
 CÍRICO:05587493997

Assinado de forma digital por  
 JAIRO ALCIR CÍRICO:05587493997  
 Data: 2023.06.23 16:22:51 -03'00'

ADMINISTRADORA: MIRIAN ROSE DARCIN VERNILLO  
 RG: 04635617480/DETRAN/SC  
 CPF: 016.689.959-30

CONTADOR: JAIRO ALCIR CÍRICO  
 CPF: 055.874.939-97  
 CRC: SC03647800 SC  
 RG: 5368923-2/SSP/SC

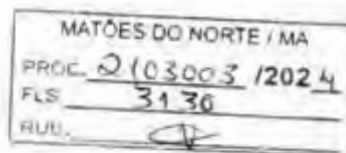

## FICHA CADASTRAL

<b>CNPJ</b>	48.462.984/0001-59
<b>RAZÃO SOCIAL</b>	SJS EQUIPAMENTOS LTDA
<b>NOME FANTASIA</b>	SJS EQUIPAMENTOS
<b>INSCRIÇÃO ESTADUAL</b>	262217970
<b>INSCRIÇÃO MUNICIPAL</b>	1864898
<b>ENDEREÇO</b>	R TOURO, 118 JARDIM IRIRIU – JOINVILLE/SC – CEP 89224-019
<b>E-MAIL ORÇAMENTOS</b>	COMERCIAL.02@SJSDOBRASIL.COM.BR
<b>E-MAIL FINANCEIRO</b>	SJSEQUIPAMENTOS@GMAIL.COM
<b>TELEFONE</b>	(47) 3804-7782
<b>CONTATOS</b>	EDIMAR VERNILLO JUNIOR - REPRESENTANTE
<b>DADOS BANCÁRIOS</b>	Banco do Brasil Agência: 828-1 Conta: 53355-6 PIX: 48462984/0001-59
<b>RAMO DE ATIVIDADE</b>	COMÉRCIO E SERVIÇO
<b>OPTANTE PELO SIMPLES</b>	SIM



## FREEDOM DO BRASIL

### Atestado de Capacidade Técnica

ATESTAMOS, para os devidos fins de direito, que a empresa SJS EQUIPAMENTOS LTDA, inscrita no CNPJ nº 48.462.984/0001-59, estabelecida na Rua Touro, nº 118 – Bairro Jardim Iriú – Joinville, Estado de Santa Catarina – CEP: 89224-019, forneceu satisfatoriamente os equipamentos de projeção de imagem, itens abaixo relacionados a NF 036 para FREEDOM DO BRASIL LTDA, CNPJ 35.733.585/0001-33.

Descrição do Objeto	Unidade	Valor
Projektor de Imagem Marca MSE Modelo SA 080	5 unid	R\$ 4.950,00
Projektor de Imagem Marca MSE Modelo SA 150	5 unid	R\$ 5.950,00
Projektor de Imagem Marca MSE Modelo SA 350	5 unid	R\$ 8.750,00
Tela de Projeção MSE Modelo TPT20 -100	15 unid	R\$ 4.800,00

Informamos ainda que os materiais acima referida apresentam bom desempenho operacional, tendo a empresa cumprido fielmente com suas obrigações, nada constando que a desabone técnica e comercialmente, até a presente data.

Joinville, 10 de Agosto de 2023.

**Edimar Vernillo Junior**

Sócio Administrador – Freedom do Brasil

FREEDOM DO  
BRASIL  
LTDA:3573358500  
0133

Assinado de forma digital  
por FREEDOM DO BRASIL  
LTDA:35733585000133  
Dados: 2023.08.14  
08:37:15 -03'00'



MATÕES DO NORTE I MA

RECEBEMOS DE SJS DO BRASIL LTDA OS PRODUTOS CONSTANTES DA NOTA FISCAL INDICADA AO LADO

PROC. 2103003 1202 4

FIS. 3132

RUE. NF-e  
Nº 000036  
Série 1

Data de recebimento

Identificação e assinatura do receptor



SJS

SJS DO BRASIL LTDA  
Rua Touro, 118, Jardim Iriju  
89.224-019 - Joinville - SC  
Fone - contato@sjsdobrasil.com.br

## DANFE

Documento Auxiliar  
da Nota Fiscal  
Eletrônica0-Entrada  
1-Saída 1

Nº 000036

SERIE: 1

Página: 1 de 1

Controle do Fisco



Chave de acesso

4223 0848 4629 8400 0159 5500 1000 0000 3616 1752 9190

Consulta de autenticidade no portal nacional de NF-e  
www.nfe.fazenda.gov.br/portal  
ou no site da Sefaz autorizadora

Natureza da operação

Venda de mercadorias a não contribuinte

Protocolo de autorização de uso

342230180365413 09/08/2023 15:24:48

Inscrição Estadual

262217970

Inscr. est. do subst.trib.

CNPJ

48.462.984/0001-59

## Destinatário/Remetente

Nome / Razão Social

FREEDOM DO BRASIL LTDA

CNPJ/CPF

35.733.585/0001-33

Inscrição Estadual

261087266

Data emissão

09/08/2023

Endereço

RUA ANTONIO CARLOS MULLER MAES, 256

Bairro

AVENTUREIRO

CEP

89.226-204

Data saída

09/08/2023

Município

Joinville

Fone/Fax

UF

SC

Hora saída

15:24:48

## Faturas

Número	Vencimento	Valor	Número	Vencimento	Valor	Número	Vencimento	Valor
001	10/08/2023	24.450,00						

## Cálculo do imposto

Base de cálculo do ICMS	Valor do ICMS	Base de cálculo do ICMS Subst.	Valor do ICMS Subst.	Valor do FCF ST	Valor total dos produtos
0,00	0,00	0,00	0,00	0,00	24.450,00
Valor do frete	Valor do seguro	Desconto	Outras despesas acessórias	Valor do IPI	Valor total da nota
0,00	0,00	0,00	0,00	0,00	24.450,00

## Transportador/Volumes transportados

Nome	Frete por conta 1 - Contratação do Frete por conta do Destinatário (FOB)	Código ANTT	Placa do veículo	UF	CNPJ/CPF
Endereço	Município	UF	Inscrição Estadual		
Quantidade	Espécie	Marca	Numeração	Peso bruto	Peso líquido
0				0,000	0,000

## Itens da nota fiscal

Código	Descrição do produto/serviço	NCM/SH	CSOSN	CFOP	UN	Qtd	Preço un	Preço total	BC ICMS	Vlr.ICMS	Vlr.IPI	%ICMS	%IPI
CFOP5102	PROJETOR DE IMAGEM 3600 LM MARCA MSE MODELO SA080	85286200	0102	5.102	UN	5,00	990,00	4.950,00	0,00	0,00	0,00	0,0000	0,00
CFOP5102	PROJETOR DE IMAGEM 7.500 LM MARCA MSE MODELO SA150	85286200	0102	5.102	UN	5,00	1.190,00	5.950,00	0,00	0,00	0,00	0,0000	0,00
01010058	PROJETOR DE IMAGEM 4000 ANSI LM MARCA MSE MODELO SA350	85286200	0102	5.102	UN	5,00	1.750,00	8.750,00	0,00	0,00	0,00	0,0000	0,00
1070023	TELA DE PROJECAO RETRATIL C/ TRIPE MARCA MSE MODELO TPT20-100	90106000	0102	5.102	UN	15,00	320,00	4.800,00	0,00	0,00	0,00	0,0000	0,00

## Cálculo do ISSQN

Inscrição Municipal	Valor total dos serviços	Base de cálculo do ISSQN	Valor do ISSQN
1864898	0,00	0,00	0,00

## Dados adicionais

Observações	Reservado ao fisco
Total aproximado de tributos: R\$ 5.949,51 (24,33%) Federais R\$ 5.118,21 (20,93%) Estaduais R\$ 831,30 (3,40%) . Fonte IBPT.	

09/08/2023 15:24:54



## FREEDOM DO BRASIL

### Atestado de Capacidade Técnica

ATESTAMOS, para os devidos fins de direito, que a empresa SJS EQUIPAMENTOS LTDA, inscrita no CNPJ nº 48.462.984/0001-59, estabelecida na Rua Touro, nº 118 – Bairro Jardim Iriñú – Joinville, Estado de Santa Catarina – CEP: 89224-019, forneceu satisfatoriamente os equipamentos de jardinagem e floresta, itens abaixo relacionados a NF 035 para FREEDOM DO BRASIL LTDA, CNPJ 35.733.585/0001-33.

Descrição do Objeto	Unidade	Valor
Roçadeira a Gasolina 1,7cv, 43cc, Vulcan Modelo VR430H	5 unid	R\$ 3.450,00
Motosserra a Gasolina 0,9cv, 25,4cc, Vulcan Modelo VSL250	5 unid	R\$ 2.950,00
Soprador a Gasolina 1cv, 26cc, Vulcan Modelo SV260S	5 unid	R\$ 3.100,00

Informamos ainda que os materiais acima referida apresentam bom desempenho operacional, tendo a empresa cumprindo fielmente com suas obrigações, nada constando que a desabone técnica e comercialmente, até a presente data.

Joinville, 10 de Agosto de 2023.

**Edimar Vernillo Junior**

Sócio Administrador – Freedom do Brasil

**FREEDOM  
DO BRASIL  
LTDA:35733  
585000133**

Assinado de forma digital por FREEDOM DO BRASIL  
LTDA:3573358500013  
3  
Dados: 2023.08.14 08:36:15 -03'00'

MATÔES DO NORTE / MA  
 PROC 2103003/2024  
 FLS 3134  
 RUE.

RECEBEMOS DE SJS DO BRASIL LTDA OS PRODUTOS CONSTANTES DA NOTA FISCAL INDICADA AO LADO

Data de recebimento: \_\_\_\_\_ Identificação e assinatura do receptor: \_\_\_\_\_

NF-e Nº 000035 Série 1



**DANFE**  
 Documento Auxiliar  
 da Nota Fiscal  
 Eletrônica  
 0-Entrada 1-Saída   
 Nº 000035  
 SERIE: 1  
 Página: 1 de 1

Controle do Fisco

Chave de acesso  
 4223 0848 4629 8400 0159 5500 1000 0000 3518 1751 5191

Consulta de autenticidade no portal nacional de NF-e  
[www.nfe.fazenda.gov.br/portal](http://www.nfe.fazenda.gov.br/portal)  
 ou no site da Sefaz autorizadora

Natureza da operação: Venda de mercadorias a não contribuinte  
 Protocolo de autorização de uso: 342230180366322 09/08/2023 15:25:22

Inscrição Estadual: 282217970  
 Inscr. est. do subst. trib.: \_\_\_\_\_  
 CNPJ: 48.462.984/0001-88

**Destinatário/Remetente**

Nome / Razão Social FREEDOM DO BRASIL LTDA	CNPJ/CPF 35.733.585/0001-33	Inscrição Estadual 261087266	Data emissão 09/08/2023
Endereço RUA ANTONIO CARLOS MULLER MAES, 258	Bairro AVENTUREIRO	CEP 89.226-204	Data saída 09/08/2023
Município Joinville	Fone/Fax	UF SC	Hora saída 15:25:22

**Faturas**

Número	Vencimento	Valor	Número	Vencimento	Valor	Número	Vencimento	Valor
001	10/08/2023	9.500,00						

**Cálculo do imposto**

Base de cálculo do ICMS 0,00	Valor do ICMS 0,00	Base de cálculo do ICMS Subst. 0,00	Valor do ICMS Subst. 0,00	Valor do FCP ST 0,00	Valor total dos produtos 9.500,00
Valor do frete 0,00	Valor do seguro 0,00	Desconto 0,00	Outras despesas acessórias 0,00	Valor do IPI 0,00	Valor total da nota 9.500,00

**Transportador/Volumes transportados**

Nome	Frete por conta 1 - Contratação do Frete por conta do Destinatário (FOB)	Código ANTT	Placa do veículo	UF	CNPJ/CPF
Endereço	Município	UF	Inscrição Estadual		
Quantidade 0	Espécie	Marca	Numeração	Peso bruto 0,000	Peso líquido 0,000

**Itens da nota fiscal**

Código	Descrição do produto/serviço	NCM/SH	CSOSN	CFOP	UN	Qtde	Preço un	Preço total	BC ICMS	Vir.ICMS	Vir.IPI	%ICMS	%IPI
MLB3238930126	Rocadeira A Gasolina 1,7cv, 43cc, Marca Vulcan Modelo V430h	84328000	0102	5.102	UN	5,00	690,00	3.450,00	0,00	0,00	0,00	0,0000	0,00
CFOP5102	MOTOSERRA VULCA VL520	84678100	0102	5.102	UN	5,00	590,00	2.950,00	0,00	0,00	0,00	0,0000	0,00
310600083	Soprador A Gasolina 1cv, 26cc, Marca Vulcan Modelo Sv260s	84145990	0102	5.102	UN	5,00	620,00	3.100,00	0,00	0,00	0,00	0,0000	0,00

**Cálculo do ISSQN**

Inscrição Municipal 1864888	Valor total dos serviços 0,00	Base de cálculo do ISSQN 0,00	Valor do ISSQN 0,00
--------------------------------	----------------------------------	----------------------------------	------------------------

**Dados adicionais**

Observações: Total aproximado de tributos: R\$ 1.895,31 (19,95%) Federais R\$ 1.363,31 (14,35%) Estaduais R\$ 532,00 (5,60%) . Fonte IBPT.

Reservado ao fisco:

09/08/2023 15:25:28



## FREEDOM DO BRASIL

### Atestado de Capacidade Técnica

ATESTAMOS, para os devidos fins de direito, que a empresa SJS EQUIPAMENTOS LTDA, inscrita no CNPJ nº 48.462.984/0001-59, estabelecida na Rua Touro, nº 118 – Bairro Jardim Iriñú – Joinville, Estado de Santa Catarina – CEP: 89224-019, forneceu satisfatoriamente os equipamentos de som, itens abaixo relacionados a NF 037 para FREEDOM DO BRASIL LTDA, CNPJ 35.733.585/0001-33.

Descrição do Objeto	Unidade	Valor
Caixa de Som Ativa 300 Rms Marca Frahm Modelo CM 300 TWS	3 unid	R\$ 1.170,00
Caixa de Som Amplificada 500 RMS Marca Frahm Modelo MF 500	3 unid	R\$ 2.235,00
Microfone de Mão Sem Fio Marca Lyco Modelo UH-01M	6 unid	R\$ 1.920,00

Informamos ainda que os materiais acima referida apresentam bom desempenho operacional, tendo a empresa cumprindo fielmente com suas obrigações, nada constando que a desabone técnica e comercialmente, até a presente data.

Joinville, 10 de Agosto de 2023.

**Edimar Vernillo Junior**

Sócio Administrador – Freedom do Brasil

FREEDOM DO  
BRASIL  
LTDA:3573358  
5000133

Assinado de forma  
digital por FREEDOM  
DO BRASIL  
LTDA:35733585000133  
Dados: 2023.08.14  
08:36:45 -03'00'

MATÕES DO NORTE / MA  
 PROC. 2403003/2024  
 FILE 3136  
 RUI

RECEBEMOS DE SJS DO BRASIL LTDA OS PRODUTOS CONSTANTES DA NOTA FISCAL INDICADA AO LADO

Data de recebimento: \_\_\_\_\_ Identificação e assinatura do receptor: \_\_\_\_\_

NF-e  
 Nº 000037  
 Série 1



**DANFE**  
 Documento Auxiliar  
 da Nota Fiscal  
 Eletrônica  
 0-Entrada  
 1-Saída   
 Nº 000037  
 SERIE: 1  
 Página: 1 de 1

Controle de Fisco

Chave de acesso  
 4223 0848 4629 8400 0159 5500 1000 0000 3716 1753 5545

Consulta de autenticidade no portal nacional de NF-e  
[www.nfe.fazenda.gov.br/portal](http://www.nfe.fazenda.gov.br/portal)  
 ou no site da Sefaz autorizadora

Natureza da operação: Venda de mercadorias a não contribuinte  
 Protocolo de autorização de uso: 342230180345059 09/08/2023 15:11:46

Inscrição Estadual: 262217970  
 Inscr. est. do subst. trib.: \_\_\_\_\_  
 CNPJ: 48.462.984/0001-59

**Destinatário/Remetente**

Nome / Razão Social FREEDOM DO BRASIL LTDA	CNPJ/CPF 35.733.585/0001-33	Inscrição Estadual 261087266	Data emissão 09/08/2023
Endereço RUA ANTONIO CARLOS MULLER MAES, 256	Bairro AVENTUREIRO	CEP 89.226-204	Data saída 09/08/2023
Município Joinville	Fone/Fax	UF SC	Hora saída 15:11:45

**Faturas**

Número	Vencimento	Valor	Número	Vencimento	Valor	Número	Vencimento	Valor
001	10/08/2023	5.325,00						

**Cálculo do imposto**

Base de cálculo do ICMS 0,00	Valor do ICMS 0,00	Base de cálculo do ICMS Subst. 0,00	Valor do ICMS Subst. 0,00	Valor do FCP ST 0,00	Valor total dos produtos 5.325,00
Valor do frete 0,00	Valor do seguro 0,00	Desconto 0,00	Outras despesas acessórias 0,00	Valor do IPI 0,00	Valor total da nota 5.325,00

**Transportador/Volumes transportados**

Nome	Frete por conta 1 - Contratação do Frete por conta do Destinatário (FOB)	Código AVTT	Placa do veículo	UF	CNPJ/CPF
Endereço	Município	UF	Inscrição Estadual		
Quantidade 0	Espécie	Marca	Numeração	Peso bruto 0,000	Peso líquido 0,000

**Itens da nota fiscal**

Código	Descrição do produto/serviço	NCM/SH	CSOSN	CFOP	UN	Qtde	Preço un	Preço total	BC ICMS	Vir.ICMS	Vir.IPI	%ICMS	%IPI
CFOP5102	CAIXA DE SOM ATIVA 300 RMS MARCA FRAHM MODELO CM 300 TWS	85271300	0102	5.102	UN	3,00	390,00	1.170,00	0,00	0,00	0,00	0,0000	0,00
31040008	CAIXA DE SOM AMPLIFICADA 500 RMS MARCA FRAHM MODELO MF 500	85271300	0102	5.102	UN	3,00	745,00	2.235,00	0,00	0,00	0,00	0,0000	0,00
31080016	MICROFONE DE MAO SEM FIO LYCO MODELO UH-01M	85181090	0102	5.102	UN	6,00	320,00	1.920,00	0,00	0,00	0,00	0,0000	0,00

**Cálculo do ISSQN**

Inscrição Municipal 1864898	Valor total dos serviços 0,00	Base de cálculo do ISSQN 0,00	Valor do ISSQN 0,00
--------------------------------	----------------------------------	----------------------------------	------------------------

**Dados adicionais**

Observações: Total aproximado de tributos: R\$ 1.330,83 (24,99%) Federais R\$ 1.149,78 (21,59%) Estaduais R\$ 181,05 (3,40%) . Fonte IBPT.

Reservado ao fisco

09/08/2023 15:11:57



MATÕES DO NORTE / MA	
PROC.	2403003/2024
FLS.	3137
RUB.	

## Sistema de Cadastramento Unificado de Fornecedores - SICAF

### Certificado de Registro Cadastral - CRC

(Emissão conforme art. 17 da Instrução Normativa nº 03, de 26 abril de 2018)

CNPJ: 48.462.984/0001-59  
Razão Social: SJS EQUIPAMENTOS LTDA

Atividade Econômica Principal:

4751-2/01 - COMÉRCIO VAREJISTA ESPECIALIZADO DE EQUIPAMENTOS E SUPRIMENTOS DE INFORMÁTICA

Endereço:

RUA TOURO, 118 - JARDIM IRIRIU - 89.224-019 - Joinville / Santa Catarina

Observações:

A veracidade das informações poderá ser verificada no endereço <https://comprasnet.gov.br>.  
Este certificado não substitui os documentos exigidos em lei.



MATÔES DO NORTE - MA
PROC. 2103003/2024
FLS. 3138
RUE

A empresa **SJS EQUIPAMENTOS LTDA**, inscrita no CNPJ nº 48.462.984/0001-59, estabelecida à rua Touro, 118, Jardim Iriú, na cidade de Joinville/Santa Catarina, CEP 89.224-019, através de seu contador o Sr. **JAIRO ALCIR CÍRICO**, CRC Nº SC03647800 vem informar que não possui Balanço Patrimonial apurado referente ao ano de 2022, onde nesse período a empresa estava enquadrada como MICROEMPREENDEDOR INDIVIDUAL – MEI, e que conforme a Lei Complementar nº 123/2006, não requer a elaboração da escrituração contábil regular.

Joinville/SC, 01 de setembro de 2023.

**JAIRO ALCIR**  
**CIRICO:0558**  
**7493997**

Assinado de forma  
digital por JAIRO ALCIR  
CIRICO:05587493997  
Dados: 2023.09.01  
14:50:36 -03'00'

---

**JAIRO ALCIR CIRICO**  
**CRC/SC 36478**  
**CPF 055.874.939-97**



MATÕES DO NORTE / MA  
PROC. 2103003/2024  
FLS. 3139  
RUB. 

## DECLARAÇÃO DE ENQUADRAMENTO – SIMPLES NACIONAL

SJS EQUIPAMENTOS LTDA, com sede a RUA TOURO, Nº 118 JARDIM IRIRIU - JOINVILLE/ SC inscrita no CNPJ sob o nº 48.462.984/0001-59, declara para fins de não incidência na fonte do IRPJ, da Contribuição Social sobre o Lucro Líquido (CSLL), da Contribuição para o Financiamento da Seguridade Social (Cofins), e da Contribuição para o PIS/Pasep, a que se refere o art. 64 da Lei nº 9.430, de 27 de dezembro de 1996, que é regularmente inscrita no Regime Especial Unificado de Arrecadação de Tributos e Contribuições devidos pelas Microempresas e Empresas de Pequeno Porte - Simples Nacional, de que trata o art. 12 da Lei Complementar nº 123, de 14 de dezembro de 2006.

Para esse efeito, a declarante informa que:

I - Preenche os seguintes requisitos:

a) conserva em boa ordem, pelo prazo de 5 (cinco) anos, contado da data da emissão, os documentos que comprovam a origem de suas receitas e a efetivação de suas despesas, bem como a realização de quaisquer outros atos ou operações que venham a modificar sua situação patrimonial; e

b) cumpre as obrigações acessórias a que está sujeita, em conformidade com a legislação pertinente;

II - o signatário é representante legal desta empresa, assumindo o compromisso de informar à Secretaria da Receita Federal do Brasil e à pessoa jurídica pagadora, imediatamente, eventual desenquadramento da presente situação e está ciente de que a falsidade na prestação dessas informações, sem prejuízo do disposto no art. 32 da Lei nº 9.430, de 1996, o sujeitará, com as demais pessoas que para ela concorrem, às penalidades previstas na legislação criminal e tributária, relativas à falsidade ideológica (art. 299 do Decreto-Lei nº 2.848, de 7 de dezembro de 1940 - Código Penal) e ao crime contra a ordem tributária (art. 1º da Lei nº 8.137, de 27 de dezembro de 1990).

Joinville/SC, 10 de abril de 2024.

SJS  
EQUIPAMENTOS  
LTDA:4846298400  
0159

Assinado de forma digital  
por SJS EQUIPAMENTOS  
LTDA:48462984000159  
Dados: 2024.04.10  
15:26:32 -03'00'

---

SJS EQUIPAMENTOS LTDA  
48.462.984/0001-59



Telefônica Brasil S.A.  
Rua Alexandre Dohler, 129 - CEP: 89201-260 - Joinville - SC  
I.E.: 254433448 CNPJ Matríz: 02.558.157/0001-62

Nº da Conta: 00001311293645  
Código Cliente: 00000148230360

MATÔES DO NORTE / MA  
PROC. 2103003 / 2024  
FLS. 3140  
RUB.

MÊS REFERÊNCIA: 02/2023  
DATA DE EMISSÃO: 09/02/2023

EDIMAR JUNIOR  
R. ANTONIO CARLOS MULLER MAES 256  
AVENTUREIRO  
89226-204 JOINVILLE - SC

2ª Via

VENCIMENTO 21/02/2023 VALOR A PAGAR (R\$) 31,95

MEIO DE PAGAMENTO: BOLETO  
ENVIO DA FATURA: E-MAIL  
(financeiro.01@freedomobrasil.com.br)

OS BENEFÍCIOS DO CELULAR RENOVAM TODO DIA: 08

RESUMO DA SUA CONTA (DE 06/01/23 A 05/02/23)

VIVO CELULAR	37,31
Outros lançamentos	-5,36
<b>Total a pagar</b>	<b>31,95</b>

Piano contratado   Adicionais contratados	Quantidade	Valor (R\$)
<b>VIVO CELULAR - Controle</b>		
Vivo Controle 4GB	1	37,31
(-) Serviços Digitais	-	-
<b>Subtotal Vivo Controle</b>		<b>37,31</b>
<b>Subtotal Piano contratado / Adicionais contratados</b>		<b>37,31</b>
<b>Outros Lançamentos</b>		
<b>Diversos</b>		
Desconto Redução ICMS (LC 194/2022)	1	-5,36
<b>Subtotal</b>		<b>-5,36</b>
<b>Subtotal Outros Lançamentos</b>		<b>-5,36</b>
<b>Total a pagar</b>		<b>31,95</b>

- Não existe(m) valor(es) pendente(s) até a data de emissão dessa conta -

Importante: Mantenha o pagamento em dia e evite o cancelamento dos serviços, a suspensão parcial / total dos serviços, a rescisão contratual, e a inclusão nos órgãos de proteção ao crédito. Para pagamento após o vencimento serão cobrados encargos de 2% e juros de 1% ao mês em conta futura. | Central de Atendimento ANATEL: 1331, 1332 para deficientes auditivos e www.anatel.gov.br. PLANOS ANATEL: Vivo Controle 4GB: 116/POS/SMP. Para a prestação de serviços descrita nessa fatura incidem os seguintes impostos: SC - 17% ICMS, 0,65% PIS e 3% COFINS para Telecom. SP - 0% ISS, 0,65% PIS e 3% COFINS e 2% ISS, 1,65% PIS e 7,6% COFINS e 0% ISS, 0% PIS e 0% COFINS para SVAs.

SEUS NÚMEROS VIVO  
Tel. Celular: 47-99167-5530 (Caso você tenha mais linhas, consulte o detalhamento no App Vivo)

SUAS BONIFICAÇÕES  
Celular Vivo: 1 Bônus Conta Digital 3GB

Veja detalhamento da sua conta no app Vivo

Pelo aplicativo, você também pode:

- Cadastrar o Débito Automático na sua conta e receber 3GB de internet todo mês
- Aproveitar os benefícios do Vivo Valoriza



FALE COM A GENTE  
Acesse o App Vivo ou ligue:  
Para os serviços da casa: 10315  
Para os serviços do celular: \*8486 do seu celular Vivo  
Se tem necessidades especiais de fala/audição, 142

Autenticação Mecânica

Destaque aqui

EDIMAR JUNIOR

Vencimento  
21/02/2023

Total a Pagar - R\$  
31,95

Cód. Débito Automático: 1311293645-0 N° da Conta: 00001311293645 N° da Fatura: 00000302689172 Mês Referência: 02/2023

846900000007 319500691005 013112936458 923026891724



Pagar  
via Pix





Telefonica Brasil S.A.  
Rua Alexandre Dohler, 129 - CEP: 89201-265 - Joinville - SC  
I.E.: 254433448 CNPJ Matriz: 02.558.157/0001-62

MATÕES DO NORTE / MA  
PROG: 2403003/2024  
FLS: 3464  
RUE:

Nº da Conta: 00001311293645  
Código Cliente: 00000148230360

EDIMAR JUNIOR  
R. SOUZA LOBO 125  
COSTA E SILVA  
89220-340 JOINVILLE - SC

CPF/CNPJ: 066.599.879-16  
Inscrição Estadual: ISENTA  
Número da Conta: 00001311293645

**NOTA FISCAL DE SERVIÇOS DE TELECOMUNICAÇÕES**

Nome da Empresa: Telefonica Brasil S.A.	Nº NFST: 20848554/02/2023	Nº Série: BT	Sub-Série: 1
Endereço: Rua Alexandre Dohler, 129 - Centro	Período: 06/01/2023 a 05/02/2023	Emissão: 09/02/2023	
CNPJ: 02.558.157/0013-04	Atende o convênio: 115/2003	CFOP: 5.307	
I.E.: 254433448	Descrição: PF/PJ - OUTROS		

Seq.	Cód. Serviço	Descrição	Quantidade	ICMS	Valor R\$
1	2601	Desconto Redução ICMS (LC 194/2022)	1	17%	-6,36
2	1570	Serviços Contratados Vivo Móvel	1	17%	25,12
<b>TOTAL NOTA FISCAL TELEFONICA BRASIL S.A.</b>					<b>19,76</b>

Informações Complementares							
ICMS	17,00%	Base de Cálculo	R\$ 19,76	Valor ICMS	R\$ 3,36	Serv. Isentos/Não Tributável	R\$ 0,00
PIS	0,65%	Base de Cálculo	R\$ 16,41	Valor PIS	R\$ 0,11	Serv. Isentos/Não Tributável	R\$ 0,00
COFINS	3,00%	Base de Cálculo	R\$ 16,41	Valor COFINS	R\$ 0,49	Serv. Isentos/Não Tributável	R\$ 0,00

Contribuição para o Fust 1% = R\$0,16 e Fustel 0,5% = R\$0,08 do Valor dos Serviços - Não Repassados às Tarifas.  
Autenticação digital: 51fef55be955e2aa8a05b00dbcf88018



Telefonica Brasil S.A.  
Rua Alexandre Dohler, 129 - CEP: 89201-260 - Joinville  
I.E.: 25443448 CNPJ Matriz: 02.558.157/0001-82

MATÔES DO NORTE / MA  
BC  
PROC. 2103003 / 2024  
FLS. 3142  
RUB.

Nº da Conta: 00001311293645  
Código Cliente: 00000148230360

EDIMAR JUNIOR  
R ANTONIO CARLOS MULLER MAES 256  
AVENTUREIRO  
89226-204 JOINVILLE - SC

MÊS REFERÊNCIA: 02/2023  
DATA DE EMISSÃO: 09/02/2023

DE TALHAMENTO DA SUA CONTA (DE 06/01/23 A 05/02/23)

> SEU NÚMERO VIVO: 47-99187-5530

Plano contratado | Adicionais contratados

VIVO CELULAR - Controle	Período	Incluso Plano / Pacote	Utilizado Minutos / Unidades	Valor (R\$)
Vivo Controle 4GB	-	1	1	25,12
<b>Subtotal</b>				<b>25,12</b>

	Incluso Plano / Pacote	Utilizado Minutos / Unidades	Valor (R\$)
Franquia de Internet	4,00GB	-	0,00

BONIFICAÇÃO MOVEI	Período	Incluso Plano / Pacote	Utilizado Minutos / Unidades	Valor (R\$)
Bônus Conta Digital 3GB	-	3,00GB	-	0,00

OUTROS LANÇAMENTOS

DIVERSOS

	Período	Incluso Plano / Pacote	Utilizado Minutos / Unidades	Valor (R\$)
Desconto Redução ICMS (LC 194/2022)	05/02/2023	-	1	-5,36
<b>Subtotal</b>				<b>-5,36</b>

SERVIÇOS DIGITAIS

TELEFONICA BRASIL S.A. 02.558.157/0135-74

VIVO CELULAR - Controle	Período	Incluso Plano / Pacote	Utilizado Minutos / Unidades	Valor (R\$)
Vivo Controle Serv Digital VI	-	-	-	-
Gorsad	-	-	-	2,00
Babel	-	-	-	1,00
Skateo Intermediário	-	-	-	7,19
Hubs Jornais	-	-	-	2,00
<b>Subtotal</b>				<b>12,19</b>



MATÔES DO NORTE / MA
PROC. 2103003/2024
FLS. 3143
FLS.

**TRIBUNAL DE CONTAS DA UNIÃO**  
**CERTIDÃO NEGATIVA**  
**DE**  
**LICITANTES INIDÔNEOS**

Nome completo: SJS EQUIPAMENTOS LTDA

CPF/CNPJ: 48.462.984/0001-59

O Tribunal de Contas da União CERTIFICA que, na presente data, o (a) requerente acima identificado(a) **NÃO CONSTA** da relação de responsáveis inidôneos para participar de licitação na administração pública federal, por decisão deste Tribunal, nos termos do art. 46 da Lei nº 8.443/92 (Lei Orgânica do TCU).

Não constam da relação consultada para emissão desta certidão os responsáveis ainda não notificados do teor dos acórdãos condenatórios, aqueles cujas condenações tenham tido seu prazo de vigência expirado, bem como aqueles cujas apreciações estejam suspensas em razão de interposição de recurso com efeito suspensivo ou de decisão judicial.

Certidão emitida às 07:58:12 do dia 02/05/2024, com validade de trinta dias a contar da emissão.

A veracidade das informações aqui prestadas podem ser confirmadas no sítio <https://contas.tcu.gov.br/ords/f?p=INABILITADO:5>

Código de controle da certidão: 41AM020524075812

Atenção: qualquer rasura ou emenda invalidará este documento.

# Improbidade Administrativa e Inelegibilidade

## Certidão Negativa

Certifico que nesta data (02/05/2024 às 08:04) **NÃO CONSTA** no Cadastro Nacional de Condenações Cíveis por Ato de Improbidade Administrativa e Inelegibilidade registros de condenação com trânsito em julgado ou sanção ativa quanto ao CNPJ nº 48.462.984/0001-59.

A condenação por atos de improbidade administrativa não implica automático e necessário reconhecimento da inelegibilidade do condenado.

Para consultas sobre inelegibilidade acesse portal do TSE em <http://divulgacandcontas.tse.jus.br/>

Esta certidão é expedida gratuitamente. Sua autenticidade pode ser por meio do número de controle 6633.7329.DE07.D849 no seguinte endereço: [https://www.cnj.jus.br/improbidade\\_adm/autenticar\\_certidao.php](https://www.cnj.jus.br/improbidade_adm/autenticar_certidao.php)





Secretaria da Micro e Pequena Empresa  
Secretaria de Racionalização e Simplificação  
Departamento de Registro Empresarial e Integração

MATÕES DO NORTE / MA.  
PROC. 2443003 / 2024  
FLS. 3145  
FOLIO 04



### CERTIDÃO SIMPLIFICADA DIGITAL

Certificamos que as informações abaixo constam dos documentos arquivados nesta Junta Comercial e são vigentes na data de sua expedição.

EMPRESA			
Nome Empresarial: SJS EQUIPAMENTOS LTDA			
Natureza Jurídica: SOCIEDADE EMPRESÁRIA LIMITADA			
NIRE(sede)	CNPJ	Arquivamento do ato Constitutivo	Início da atividade
42207782461	48.462.984/0001-59	31/10/2022	31/10/2022
Endereço: R TOURO, 118, JARDIM IRIRIU, JOINVILLE, SC - CEP: 89224019			
OBJETO SOCIAL			
- COMÉRCIO VAREJISTA ESPECIALIZADO DE EQUIPAMENTOS E SUPRIMENTOS DE INFORMÁTICA, ELETRODOMÉSTICOS E EQUIPAMENTOS DE ÁUDIO, VÍDEO E ARTIGOS DE USO PESSOAL E DOMÉSTICO. - COMÉRCIO ATACADISTA DE COMPONENTES ELETRÔNICOS, EQUIPAMENTOS DE TELEFONIA, COMUNICAÇÃO, APARELHOS E EQUIPAMENTOS PARA USO AGROPECUÁRIO, MÁQUINAS E EQUIPAMENTOS PARA USO INDUSTRIAL, BOMBAS E COMPRESSORES INCLUSIVE PARTES E PEÇAS. - INSTALAÇÃO, ALTERAÇÃO E MANUTENÇÃO E REPARO EM TODOS OS TIPOS DE CONSTRUÇÕES RELACIONADOS A PARTE ELÉTRICA			
CAPITAL SOCIAL		PORTE	PRAZO DE DURAÇÃO
R\$ 30.000,00 TRINTA MIL REAIS		Microempresa	XXXXXX
R\$ Capital integralizado: 30.000,00 TRINTA MIL REAIS			
QUADRO SOCIOS E ADMINISTRADORES			
Nome/CPF	Participação R\$	Cond./Administrador	Término do mandato
MIRIAN ROSE DARCIN 016.689.959-30	30.000,00	SOCIO	XX/XX/XXXX
MIRIAN ROSE DARCIN 016.689.959-30	0,00	ADMINISTRADOR	XX/XX/XXXX
ÚLTIMO ARQUIVAMENTO		SITUAÇÃO	STATUS
Data	Número	REGISTRO ATIVO	TRANSFORMADA
26/05/2023	42207782461		
Ato: 002 - ALTERAÇÃO			
Evento: 046 - TRANSFORMAÇÃO			
FILIAL(A)S NESTA UNIDADE DA FEDERAÇÃO OU FORA DELA			
NIRE: XXXXXX	CNPJ: XXXXXX		
Endereço: XXXXXX			
Observação			

244303118

página: 1/2

CONTROLE: 10261406249680 CPF SOLICITANTE: 055.874.939-97 NIRE: 42207782461 EMITIDA: 08/05/2024 PROTOCOLO: 244303118





Secretaria da Micro e Pequena Empresa  
Secretaria de Racionalização e Simplificação  
Departamento de Registro Empresarial e Integração

MATÕES DO NORTE / MA  
PROC. 2403003/2024  
FLS. 3146  
RUB. 2



### CERTIDÃO SIMPLIFICADA DIGITAL

Certificamos que as informações abaixo constam dos documentos arquivados nesta Junta Comercial e são vigentes na data de sua expedição.

EMPRESA			
Nome Empresarial: SJS EQUIPAMENTOS LTDA			
Natureza Jurídica: SOCIEDADE EMPRESÁRIA LIMITADA			
NIRE(sede)	CNPJ	Arquivamento do ato Constitutivo	Início da atividade
42207782461	48.462.984/0001-59	31/10/2022	31/10/2022
Endereço: R TOURO, 118, JARDIM IRIRIU, JOINVILLE, SC - CEP: 89224019			

FLORIANOPOLIS - SC, 8 de Maio de 2024

LUCIANO LEITE KOWALSKI

MATOES DO NORTE - MA	
PROJ:	2403015/2024
FLS:	3147
FONE:	

A empresa **SJS EQUIPAMENTOS LTDA**, inscrita no CNPJ nº 48.462.984/0001-59, estabelecida à rua Touro, 118, Jardim Iriú, na cidade de Joinville/Santa Catarina, CEP 89.224-019, através de seu contador o Sr. JAIRO ALCIR CÍRICO, CRC Nº SC03647800 vem informar que não possui Balanço Patrimonial apurado referente ao ano de 2022, onde nesse período a empresa estava enquadrada como MICROEMPREENDEDOR INDIVIDUAL – MEI, e que conforme a Lei Complementar nº 123/2006, não requer a elaboração da escrituração contábil regular.

Joinville/SC, 01 de setembro de 2023.

**JAIRO ALCIR**  
**CIRICO:0558**  
**7493997**

Assinado de forma digital por JAIRO ALCIR CIRICO:05587493997  
Dados: 2023.09.01 14:50:36 -03'00'

---

JAIRO ALCIR CIRICO  
CRC/SC 36478  
CPF 055.874.939-97



PREFEITURA MUNICIPAL DE MATÕES DO NORTE/MA  
CNPJ Nº 01.612.831/0001-87  
AV. DR. ANTÔNIO SAMPAIO, 100 - CENTRO, CEP: 65.468-000  
COMISSÃO PERMANENTE DE LICITAÇÃO

Processo Administrativo nº 2103003/2024  
Modalidade: Pregão Eletrônico nº 009/2024  
Tipo: Menor Preço por Item

MATÕES DO NORTE/MA
PROC. 2103003/2024
FLS. 3148
RAEL:

**Objeto:** Registro de Preços para futura, eventual e parcelada Aquisição de Equipamentos, Materiais Permanentes, Moveis e Eletrodomésticos destinados a suprir as necessidades das Secretarias Municipais de Matões do Norte – MA

## Documentos de Habilitação:

**SUL AGUA EQUIPAMENTOS  
LTDA**

**CNPJ: 46.344.050/0001-97**

MATÕES DO NORTE / MA  
PROC. 2103003/2024  
3149  
LUT

**CONTRATO SOCIAL DE SOCIEDADE LIMITADA  
SUL ÁGUA EQUIPAMENTOS LTDA**



http://assinador-pcs.com.br/assinadorweb/autenticacao?chave1=44WjX3M0C8SSZ\_JREBY70&chave2=0g8cwehnt\_0k6j5CVU1BA  
ASSINADO DIGITALMENTE POR: 07699222954 - CLEITO PITZ DOS SANTOS

CLEITO PITZ DOS SANTOS, nacionalidade BRASILEIRA, nascido em 03/01/1991, SOLTEIRO, EMPRESARIO, CPF nº 076.992.229-54, CARTEIRA NACIONAL DE HABILITAÇÃO nº 5917088, órgão expedidor SSP - SC, residente e domiciliado(a) no(a) RUA PEDRO MEES, 330, LOTE D, TRIBESS, BLUMENAU, SC, CEP 89055440, BRASIL.

Resolve constituir uma sociedade limitada, mediante as condições e cláusulas seguintes:

**DO NOME EMPRESARIAL**

Cláusula Primeira - A sociedade adotará o seguinte nome empresarial **SUL ÁGUA EQUIPAMENTOS LTDA.**

**DA SEDE**

Cláusula Segunda - A sociedade terá sua sede no seguinte endereço: **RUA PEDRO MEES, 330, LOTE:D, TRIBESS, BLUMENAU, SC, CEP 89.055-440.**

**DO OBJETO SOCIAL**

Cláusula Terceira - A sociedade terá por objeto o exercício das seguintes atividades econômicas **COMÉRCIO ATACADISTA DE FERRAGENS E FERRAMENTAS, COMÉRCIO VAREJISTA DE FERRAGENS E FERRAMENTAS, COMÉRCIO ATACADISTA DE EQUIPAMENTOS ELÉTRICOS DE USO PESSOAL E DOMÉSTICO, COMÉRCIO ATACADISTA DE MÁQUINAS, APARELHOS E EQUIPAMENTOS PARA USO AGROPECUÁRIO, DE MÁQUINAS, EQUIPAMENTOS PARA TERRAPLENAGEM, MINERAÇÃO E CONSTRUÇÃO, DE MÁQUINAS E EQUIPAMENTOS PARA USO INDUSTRIAL, DE MÁQUINAS E EQUIPAMENTOS PARA USO COMERCIAL, DE OUTRAS MÁQUINAS E EQUIPAMENTOS, COMÉRCIO VAREJISTA ESPECIALIZADO DE ELETRODOMÉSTICOS E EQUIPAMENTOS DE ÁUDIO E VÍDEO, DE MATERIAIS HIDRÁULICOS DE MATERIAL ELÉTRICO..**

Parágrafo único. Em estabelecimento eleito como Sede (Matriz) será(ão) exercida(s) a(s) atividade(s) de **COMÉRCIO ATACADISTA DE FERRAGENS E FERRAMENTAS, COMÉRCIO VAREJISTA DE FERRAGENS E FERRAMENTAS, COMÉRCIO ATACADISTA DE EQUIPAMENTOS ELÉTRICOS DE USO PESSOAL E DOMÉSTICO, COMÉRCIO ATACADISTA DE MÁQUINAS, APARELHOS E EQUIPAMENTOS PARA USO AGROPECUÁRIO, DE MÁQUINAS, EQUIPAMENTOS PARA TERRAPLENAGEM, MINERAÇÃO E CONSTRUÇÃO, DE MÁQUINAS E EQUIPAMENTOS PARA USO INDUSTRIAL, DE MÁQUINAS E EQUIPAMENTOS PARA USO COMERCIAL, DE OUTRAS MÁQUINAS E EQUIPAMENTOS, COMÉRCIO VAREJISTA ESPECIALIZADO DE ELETRODOMÉSTICOS E EQUIPAMENTOS DE ÁUDIO E VÍDEO, DE MATERIAIS HIDRÁULICOS DE MATERIAL ELÉTRICO..**



Junta Comercial do Estado de Santa Catarina  
Certifico o Registro em 11/05/2022 Data dos Efeitos 11/05/2022  
Arquivamento 20225829967 Protocolo 225829967 de 11/05/2022 NIRE 42207129236  
Nome da empresa **SUL ÁGUA EQUIPAMENTOS LTDA**

11/05/2022

Este documento pode ser verificado em <http://regin.juocsc.sc.gov.br/autenticacao/Documentos/autenticacao.aspx>  
Chancela 243792987618182  
Esta cópia foi autenticada digitalmente e assinada em 11/05/2022 Blasco Borges Barcellos - Secretário-geral em exercício



CONTRATO SOCIAL DE SOCIEDADE LIMITADA  
SUL ÁGUA EQUIPAMENTOS LTDA

MATÕES DO NORTE I MA
PROJ. 2103003/2024
FLS. 3150
RUE. <i>CF</i>

**DO INÍCIO DAS ATIVIDADES E DO PRAZO**

Cláusula Quarta - A empresa iniciará suas atividades a partir da data do arquivamento e seu prazo de duração é indeterminado.

**DO CAPITAL SOCIAL**

Cláusula Quinta - O capital social será de R\$ 20.000,00 (Vinte Mil Reais), dividido em 20.000 (Vinte Mil) quotas no valor de R\$ 1,00 (Um Real) cada uma, que distribuídas da seguinte forma:

SÓCIO	Nº de Quotas	Valor	Percentual
CLEITO PITZ DOS SANTOS	20000	R\$ 20.000,00	100 %
TOTAL	20.000	R\$ 20.000,00	100 %

Parágrafo único. O capital encontra-se subscrito e integralizado pelos sócios em moeda corrente do país.

**DA ADMINISTRAÇÃO**

Cláusula Sexta - A administração da sociedade será exercida ISOLADAMENTE a(o) Sócio(a) CLEITO PITZ DOS SANTOS que representará(ão) legalmente a sociedade e poderá(ão) praticar todo e qualquer ato de gestão pertinente ao objeto social

Parágrafo único. Não constituindo o objeto social, a alienação ou a oneração de bens imóveis depende de autorização da maioria.

**DO BALANÇO PATRIMONIAL**

Cláusula Sétima - Ao término de cada exercício, em 31/12 o administrador prestará contas justificadas de sua administração, procedendo à elaboração do inventário, do balanço patrimonial e do balanço de resultado econômico, cabendo ao empresário, os lucros ou perdas apuradas.

**DA DECLARAÇÃO DE DESIMPEDIMENTO DE ADMINISTRADOR**

Cláusula Oitava - O(s) administrador(es) da empresa declara(m), sob as penas da lei, que não está impedido de exercer a administração da empresa, por lei especial, ou em virtude de condenação criminal, ou por se encontrar sob os efeitos dela, a pena que vede, ainda que temporariamente, o acesso a cargos públicos; ou por crime falimentar, de prevaricação, peita ou suborno, concussão, peculato, ou contra a economia popular, contra o sistema financeiro nacional, contra normas de defesa da concorrência, contra as relações de consumo, fé pública, ou a propriedade.



Junta Comercial do Estado de Santa Catarina

Certifico o Registro em 11/05/2022 Data dos Efeitos 11/05/2022

Arquivamento 20225829967 Protocolo 225829967 de 11/05/2022 NIRE 42207129236

Nome da empresa SUL ÁGUA EQUIPAMENTOS LTDA

Este documento pode ser verificado em <http://regin.jucesc.sc.gov.br/autenticacaoDocumentos/autenticacao.aspx>

Chancela 243792987618182

Esta cópia foi autenticada digitalmente e assinada em 11/05/2022 Bláscio Borges Barcellos - Secretário-geral em exercício

11/05/2022

**CONTRATO SOCIAL DE SOCIEDADE LIMITADA  
SUL ÁGUA EQUIPAMENTOS LTDA**

MATDES DO NORTE / MA
PROJ. 2103003/2024
FLS. 3151
RUB. 4

**DO FORO**

Cláusula Nona – A parte elege o foro BLUMENAU - SANTA CATARINA para dirimir quaisquer dúvidas decorrentes do presente instrumento contratual, bem como para o exercício e cumprimento dos direitos e obrigações resultantes deste contrato, renunciando a qualquer outro, por mais privilegiado que possa ser.

**DO ENQUADRAMENTO**

Cláusula Décima – O(s) sócio(s) declaram que a sociedade se enquadra como Empresa de Pequeno Porte - EPP, nos termos da Lei Complementar nº 123, de 14 de dezembro de 2006, e que não se enquadra em qualquer das hipóteses de exclusão relacionadas no § 4º do art. 3º da mencionada lei.

**DO PRO LABORE**

Cláusula Décima Primeira – O(s) sócio(s) poderão, de comum acordo, fixar uma retirada mensal, a título de pro labore para o(s) sócio(s) administrador(es), observadas as disposições regulamentares pertinentes.

**DA REGÊNCIA SUPLETIVA**

Cláusula Décima Segunda - Por este ato determina-se a regência supletiva da sociedade pelo regramento da sociedade anônima, conforme dispõe o parágrafo único do art. 1.053 do Código Civil.

**DISTRIBUIÇÃO DE LUCROS**

Cláusula Décima Terceira - A sociedade poderá levantar balanços intermediários ou intercalares e distribuir os lucros evidenciados nos mesmos.

E, por estarem justos e contratados, assinam o presente instrumento particular em via única.

BLUMENAU, 5 de abril de 2022.

CLEITO PÍTZ DOS SANTOS



Junta Comercial do Estado de Santa Catarina

Certifico o Registro em 11/05/2022 Data dos Efeitos 11/05/2022

Arquivamento 20225829967 Protocolo 225829967 de 11/05/2022 NIRE 42207129236

Nome da empresa SUL ÁGUA EQUIPAMENTOS LTDA

Este documento pode ser verificado em <http://regin.juocsc.sc.gov.br/autenticacaoDocumentos/autenticacao.aspx>

Chancela 243792987618182

Esta cópia foi autenticada digitalmente e assinada em 11/05/2022 Blasco Borges Barcellos - Secretário-geral em exercício

11/05/2022

CONTRATO SOCIAL DE SOCIEDADE LIMITADA  
SUL ÁGUA EQUIPAMENTOS LTDA

MATÕES DO NORTE / MA	
PROC.	2103003/2024
FLS.	3152
RUB.	CP



Junta Comercial do Estado de Santa Catarina

11/05/2022

Certifico o Registro em 11/05/2022 Data dos Efeitos 11/05/2022

Arquivamento 20225829967 Protocolo 225829967 de 11/05/2022 NIRE 42207129236

Nome da empresa SUL ÁGUA EQUIPAMENTOS LTDA

Este documento pode ser verificado em <http://regin.jucesc.sc.gov.br/autenticacaoDocumentos/autenticacao.aspx>

Chancela 243792987618182

Esta cópia foi autenticada digitalmente e assinada em 11/05/2022 Blasco Borges Barcellos - Secretário-geral em exercício



### TERMO DE AUTENTICACAO

NOME DA EMPRESA	SUL AGUA EQUIPAMENTOS LTDA
PROTOCOLO	225829967 - 11/05/2022
ATO	090 - CONTRATO
EVENTO	090 - CONTRATO

#### MATRIZ

NIRE 42207129236  
CNPJ 46.344.050/0001-97  
CERTIFICO O REGISTRO EM 11/05/2022  
SOB N: 42207129236

#### EVENTOS

316 - ENQUADRAMENTO DE EMPRESA DE PEQUENO PORTE ARQUIVAMENTO: 20225829967

#### REPRESENTANTES QUE ASSINARAM DIGITALMENTE

Cpf: 07699222954 - CLEJTO FITZ DOS SANTOS - Assinado em 11/05/2022 às 08:41:39

ALTERAÇÃO CONTRATUAL DA SOCIEDADE SUL ÁGUA EQUIPAMENTOS LTDA  
CNPJ nº 46.344.050/0001-97

MATÕES DO NORTE / MA
PLS 3154
SUL



http://assinador.pjcs.com.br/assinadorweb/autenticacao?chave1=aFrcLMDXkU6x1Luyeo\_rA6chavex2-Dg8cwwspH\_cK0j5CVu1FA  
ASSINADO DIGITALMENTE POR: 07699222954-CLEITO PITZ DOS SANTOS

**CLEITO PITZ DOS SANTOS**, nacionalidade BRASILEIRA, nascido em 03/01/1991, SOLTEIRO, EMPRESARIO, CPF nº 076.992.229-54, CARTEIRA DE IDENTIDADE nº 5917088, órgão expedidor SSP - SC, residente e domiciliado(a) no(a) RUA PEDRO MEES, 330, LOTE D, TRIBESS, BLUMENAU, SC, CEP 89055440, BRASIL.

Sócio da sociedade limitada de nome empresarial SUL ÁGUA EQUIPAMENTOS LTDA, registrada legalmente por contrato social devidamente arquivado nesta Junta Comercial do Estado de Santa Catarina, sob NIRE nº 42207129236, com sede Rua Pedro Mees, 330, Lote:d, Tribess Blumenau, SC, CEP 89055440, devidamente inscrita no Cadastro Nacional de Pessoa Jurídica/MF sob o nº 46.344.050/0001-97, delibera ajustar a presente alteração contratual, nos termos da Lei nº 10.406/ 2002, mediante as condições estabelecidas nas cláusulas seguintes:

### OBJETO SOCIAL

**CLÁUSULA PRIMEIRA.** A sociedade passa a tem o seguinte objeto:  
COMERCIO ATACADISTA DE FERRAGENS E FERRAMENTAS, COMERCIO VAREJISTA DE FERRAGENS E FERRAMENTAS, COMERCIO ATACADISTA DE EQUIPAMENTOS ELETRICOS DE USO PESSOAL E DOMESTICO COMERCIO ATACADISTA DE MAQUINAS, APARELHOS E EQUIPAMENTOS PARA USO AGROPECUARIO, DE MAQUINAS, EQUIPAMENTOS PARA TERRAPLENAGEM, MINERACAO E CONSTRUCAO, DE MAQUINAS E EQUIPAMENTOS PARA USO INDUSTRIAL, DE MAQUINAS E EQUIPAMENTOS PARA USO COMERCIAL, DE OUTRAS MAQUINAS E EQUIPAMENTOS, COMERCIO VAREJISTA ESPECIALIZADO DE ELETRODOMESTICOS E EQUIPAMENTOS DE AUDIO E VIDEO, DE MATERIAIS HIDRAULICOS DE MATERIAL ELETRICO, ALARME ANTI FOGO, EQUIPAMENTOS EXTINTORES DE INCENDIO, INSTALACOES DE SISTEMAS DE PREVENCAO CONTRA INCENDIO, SISTEMA DE DETECCAO DE INCENDIO, SISTEMAS DE ALARME CONTRA INCENDIO, SISTEMAS DE PREVENCAO CONTRA INCENDIO, REPARACAO OU MANUTENCAO, SPRINKLERS AUTOMATICOS CONTRA FOGO..

### DA RATIFICAÇÃO E FORO

**CLÁUSULA SEGUNDA.** O foro para o exercício e o cumprimento dos direitos e obrigações resultantes do contrato social permanece em BLUMENAU - SANTA CATARINA .

**CLÁUSULA TERCEIRA.** As Cláusulas e condições estabelecidas em atos já arquivados e que não foram expressamente modificadas por esta alteração continuam em vigor.

Em face das alterações acima, consolida-se o contrato social, nos termos da Lei nº 10.406/2002, mediante as condições e cláusulas seguintes

**CLEITO PITZ DOS SANTOS**, nacionalidade BRASILEIRA, nascido em 03/01/1991, SOLTEIRO, EMPRESARIO, CPF nº 076.992.229-54, CARTEIRA NACIONAL DE HABILITAÇÃO nº 5917088, órgão expedidor SSP - SC, residente e domiciliado(a) no(a) RUA PEDRO MEES, 330, LOTE D, TRIBESS, BLUMENAU, SC. CEP 89055440, BRASIL.

Req: 81300002098165

Página 1



Junta Comercial do Estado de Santa Catarina  
Certifico o Registro em 26/10/2023 Data dos Efeitos 24/10/2023  
Arquivamento 20237285622 Protocolo 237285622 de 24/10/2023 NIRE 42207129236  
Nome da empresa SUL ÁGUA EQUIPAMENTOS LTDA  
Este documento pode ser verificado em <http://reg.jucesc.sc.gov.br/autenticacaoDocumentos/autenticacao.aspx>  
Chancela 377988320910063

26/10/2023

Esta cópia foi autenticada digitalmente e assinada em 26/10/2023 LUCIANO LEITE KOWALSKI - Secretário-Geral



ALTERAÇÃO CONTRATUAL DA SOCIEDADE SUL ÁGUA EQUIPAMENTOS LTDA  
CNPJ nº 46.344.050/0001-97

MATÕES DO NORTE I MA	
PROC	2103003/2024
FLS	3155
RUE	✓

**DO NOME EMPRESARIAL**

**Cláusula Primeira** - A sociedade adota o seguinte nome empresarial SUL ÁGUA EQUIPAMENTOS LTDA. DA SEDE

**Cláusula Segunda** - A sociedade tem sua sede no seguinte endereço: RUA PEDRO MEES, 330, LOTE:D, TRIBESS, BLUMENAU, SC, CEP 89.055-440.

**DO OBJETO SOCIAL**

**Cláusula Terceira** - A sociedade tem por objeto o exercício das seguintes atividades econômicas COMERCIO ATACADISTA DE FERRAGENS E FERRAMENTAS, COMERCIO VAREJISTA DE FERRAGENS E FERRAMENTAS, COMERCIO ATACADISTA DE EQUIPAMENTOS ELETRICOS DE USO PESSOAL E DOMESTICO COMERCIO ATACADISTA DE MAQUINAS, APARELHOS E EQUIPAMENTOS PARA USO AGROPECUARIO, DE MAQUINAS, EQUIPAMENTOS PARA TERRAPLENAGEM, MINERACAO E CONSTRUCAO, DE MAQUINAS E EQUIPAMENTOS PARA USO INDUSTRIAL, DE MAQUINAS E EQUIPAMENTOS PARA USO COMERCIAL, DE OUTRAS MAQUINAS E EQUIPAMENTOS, COMERCIO VAREJISTA ESPECIALIZADO DE ELETRODOMESTICOS E EQUIPAMENTOS DE AUDIO E VIDEO, DE MATERIAIS HIDRAULICOS DE MATERIAL ELETRICO, ALARME ANTI FOGO, EQUIPAMENTOS EXTINTORES DE INCENDIO, INSTALACOES DE SISTEMAS DE PREVENCAO CONTRA INCENDIO, SISTEMA DE DETECAO DE INCENDIO, SISTEMAS DE ALARME CONTRA INCENDIO, SISTEMAS DE PREVENCAO CONTRA INCENDIO, REPARACAO OU MANUTENCAO, SPRINKLERS AUTOMATICOS CONTRA FOGO

**Cláusula Quarta** - A empresa iniciou suas atividades a partir da data do arquivamento e seu prazo de duração é indeterminado.

**DO CAPITAL SOCIAL**

**Cláusula Quinta** - O capital social será de R\$ 20.000,00 (Vinte Mil Reais), dividido em 20.000 (Vinte Mil) quotas no valor de R\$ 1,00 (Um Real) cada uma, que distribuídas da seguinte forma:

Sócio	Valor	Cotas	Porcentagem
Cleito Pitz dos Santos	R\$20.000,00	20.000,00	100%
Total	R\$20.000,00	20.000,00	100%

**Parágrafo único.** O capital encontra-se subscrito e integralizado pelos sócios em moeda corrente do país.

**DA ADMINISTRAÇÃO**

**Cláusula Sexta** - A administração da sociedade é exercida ISOLADAMENTE a(o) Sócio(a) CLEITO PITZ DOS SANTOS que representará(ão) legalmente a sociedade e poderá(ão) praticar todo e qualquer ato de gestão pertinente ao objeto social Parágrafo único. Não constituindo o objeto social, a alienação ou a oneração de bens imóveis depende de autorização da maioria.

**DO BALANÇO PATRIMONIAL**

Req: 81300002098165

Página 2



ALTERAÇÃO CONTRATUAL DA SOCIEDADE SUL ÁGUA EQUIPAMENTOS LTDA  
CNPJ nº 46.344.050/0001-97

MAT. DO NORTE / MA  
PROC. 2103003/2024  
FL. 3156

**Cláusula Sétima** - Ao término de cada exercício, em 31/12 o administrador prestará contas justificadas de sua administração, procedendo à elaboração do inventário, do balanço patrimonial e do balanço de resultado econômico, cabendo ao empresário, os lucros ou perdas apuradas.

**DA DECLARAÇÃO DE DESIMPEDIMENTO DE ADMINISTRADOR**

**Cláusula Oitava** - O(s) administrador(es) da empresa declara(m), sob as penas da lei, que não está impedido de exercer a administração da empresa, por lei especial, ou em virtude de condenação criminal, ou por se encontrar sob os efeitos dela, a pena que vede, ainda que temporariamente, o acesso a cargos públicos; ou por crime falimentar, de prevaricação, peita ou suborno, concussão, peculato, ou contra a economia popular, contra o sistema financeiro nacional, contra normas de defesa da concorrência, contra as relações de consumo, fê pública, ou a propriedade.

**DO FORO**

**Cláusula Nona** - A parte elege o foro BLUMENAU - SANTA CATARINA para dirimir quaisquer dúvidas decorrentes do presente instrumento contratual, bem como para o exercício e cumprimento dos direitos e obrigações resultantes deste contrato, renunciando a qualquer outro, por mais privilegiado que possa ser.

**DO ENQUADRAMENTO**

**Cláusula Décima** - O(s) sócio(s) declaram que a sociedade se enquadra como Empresa de Pequeno Porte - EPP, nos termos da Lei Complementar nº 123, de 14 de dezembro de 2006, e que não se enquadra em qualquer das hipóteses de exclusão relacionadas no § 4º do art. 3º da mencionada lei.

**DO PRO LABORE**

**Cláusula Décima Primeira** - O(s) sócio(s) poderão, de comum acordo, fixar uma retirada mensal, a título de pro labore para o(s) sócio(s) administrador(es), observadas as disposições regulamentares pertinentes.

**DA REGÊNCIA SUPLETIVA**

**Cláusula Décima Segunda** - Por este ato determina-se a regência supletiva da sociedade pelo regramento da sociedade anônima, conforme dispõe o parágrafo único do art. 1.053 do Código Civil.

**DISTRIBUIÇÃO DE LUCROS**

**Cláusula Décima Terceira** - A sociedade poderá levantar balanços intermediários ou intercalares e distribuir os lucros evidenciados nos mesmos.  
E, por estarem justos e contratados, assinam o presente instrumento particular em via única.  
**O sócio lavra o presente instrumento.**

BLUMENAU, 23 de outubro de 2023.

Req: 81300002098165

Página 3



ALTERAÇÃO CONTRATUAL DA SOCIEDADE SUL ÁGUA EQUIPAMENTOS LTDA  
CNPJ nº 46.344.050/0001-97

CLEITO PITZ DOS SANTOS

MATÕES DO NORTE / MA	
PROC.	2103003/2024
FLS.	3157
RUB.	04

Req: 81300002098165

Página 4



Junta Comercial do Estado de Santa Catarina

Certifico o Registro em 26/10/2023 Data dos Efeitos 24/10/2023

Arquivamento 20237285622 Protocolo 237285622 de 24/10/2023 NIRE 42207129236

Nome da empresa SUL ÁGUA EQUIPAMENTOS LTDA

Este documento pode ser verificado em <http://regin.jucesc.sc.gov.br/autenticacaoDocumentos/autenticacao.aspx>.

Chancela 377988320910063

Esta cópia foi autenticada digitalmente e assinada em 26/10/2023 LUCIANO LEITE KOWALSKI - Secretário-Geral

26/10/2023



**JUCESC**  
Junta Comercial do Estado de  
**SANTA CATARINA**

MATÕES DO NORTE / MA	
PROJ.	2403003/2024
FLS	3158
RUE	<i>[assinatura]</i>



237285622

**TERMO DE AUTENTICACAO**

NOME DA EMPRESA	SUL AGUA EQUIPAMENTOS LTDA
PROTOCOLO	237285622 - 24/10/2023
ATO	002 - ALTERACAO
EVENTO	021 - ALTERACAO DE DADOS (EXCETO NOME EMPRESARIAL)

**MATRIZ**

NIRE 42207129236  
CNPJ 46.344.050/0001-97  
CERTIFICO O REGISTRO EM 26/10/2023  
SOB N. 20237285622

**EVENTOS**

051 - CONSOLIDACAO DE CONTRATO/ESTATUTO ARQUIVAMENTO; 20237285622

**REPRESENTANTES QUE ASSINARAM DIGITALMENTE**

Cpf: 07699222954 - CLEITO PITZ DOS SANTOS - Assinado em 24/10/2023 às 14:18:20



Junta Comercial do Estado de Santa Catarina

Certifico o Registro em 26/10/2023 Data dos Efeitos 24/10/2023

Arquivamento 20237285622 Protocolo 237285622 de 24/10/2023 NIRE 42207129236

Nome da empresa SUL ÁGUA EQUIPAMENTOS LTDA

Este documento pode ser verificado em <http://regis.jucesc.sc.gov.br/autenticacao/Documentos/autenticacao.aspx>

Chancela 377988320910063

Esta cópia foi autenticada digitalmente e assinada em 26/10/2023 LUCIANO LEITE KOWALSKI - Secretário-Geral

26/10/2023



ALTERAÇÃO CONTRATUAL DA SOCIEDADE SUL ÁGUA EQUIPAMENTOS LTDA  
CNPJ nº 46.344.050/0001-97

MATÕES DO NORTE / MA
PROT. Nº 10.3005/2023
FLS. 3159
RUE. <i>[assinatura]</i>



http://assinador.pca.com.br/assinadorweb/autenticacao?chave1=af0c0d0a0n5x1luy0\_e1a0c0a0v0z0g0r0c0w0s0p0 - ck0j50v0i0r0a  
ASSINADO DIGITALMENTE POR: 07699222954 - CLEITO PITZ DOS SANTOS

**CLEITO PITZ DOS SANTOS**, nacionalidade BRASILEIRA, nascido em 03/01/1991, SOLTEIRO, EMPRESARIO, CPF nº 076.992.229-54, CARTEIRA DE IDENTIDADE nº 5917088, órgão expedidor SSP - SC, residente e domiciliado(a) no(a) RUA PEDRO MEES, 330, LOTE D, TRIBESS, BLUMENAU, SC, CEP 89055440, BRASIL.

Sócio da sociedade limitada de nome empresarial SUL ÁGUA EQUIPAMENTOS LTDA, registrada legalmente por contrato social devidamente arquivado nesta Junta Comercial do Estado de Santa Catarina, sob NIRE nº 42207129236, com sede Rua Pedro Mees, 330, Lote:d, Tribess Blumenau, SC, CEP 89055440, devidamente inscrita no Cadastro Nacional de Pessoa Jurídica/MF sob o nº 46.344.050/0001-97, delibera ajustar a presente alteração contratual, nos termos da Lei nº 10.406/ 2002, mediante as condições estabelecidas nas cláusulas seguintes:

### OBJETO SOCIAL

**CLÁUSULA PRIMEIRA.** A sociedade passa a tem o seguinte objeto:  
COMERCIO ATACADISTA DE FERRAGENS E FERRAMENTAS, COMERCIO VAREJISTA DE FERRAGENS E FERRAMENTAS, COMERCIO ATACADISTA DE EQUIPAMENTOS ELETRICOS DE USO PESSOAL E DOMESTICO COMERCIO ATACADISTA DE MAQUINAS, APARELHOS E EQUIPAMENTOS PARA USO AGROPECUARIO, DE MAQUINAS, EQUIPAMENTOS PARA TERRAPLENAGEM, MINERACAO E CONSTRUCAO, DE MAQUINAS E EQUIPAMENTOS PARA USO INDUSTRIAL, DE MAQUINAS E EQUIPAMENTOS PARA USO COMERCIAL, DE OUTRAS MAQUINAS E EQUIPAMENTOS, COMERCIO VAREJISTA ESPECIALIZADO DE ELETRODOMESTICOS E EQUIPAMENTOS DE AUDIO E VIDEO, DE MATERIAIS HIDRAULICOS DE MATERIAL ELETRICO, ALARME ANTI FOGO, EQUIPAMENTOS EXTINTORES DE INCENDIO, INSTALACOES DE SISTEMAS DE PREVENCAO CONTRA INCENDIO, SISTEMA DE DETECCAO DE INCENDIO, SISTEMAS DE ALARME CONTRA INCENDIO, SISTEMAS DE PREVENCAO CONTRA INCENDIO, REPARACAO OU MANUTENCAO, SPRINKLERS AUTOMATICOS CONTRA FOGO..

### DA RATIFICAÇÃO E FORO

**CLÁUSULA SEGUNDA.** O foro para o exercício e o cumprimento dos direitos e obrigações resultantes do contrato social permanece em BLUMENAU - SANTA CATARINA .

**CLÁUSULA TERCEIRA.** As Cláusulas e condições estabelecidas em atos já arquivados e que não foram expressamente modificadas por esta alteração continuam em vigor.

**Em face das alterações acima, consolida-se o contrato social, nos termos da Lei nº 10.406/2002, mediante as condições e cláusulas seguintes**

**CLEITO PITZ DOS SANTOS**, nacionalidade BRASILEIRA, nascido em 03/01/1991, SOLTEIRO, EMPRESARIO, CPF nº 076.992.229-54, CARTEIRA NACIONAL DE HABILITAÇÃO nº 5917088, órgão expedidor SSP - SC, residente e domiciliado(a) no(a) RUA PEDRO MEES, 330, LOTE D, TRIBESS, BLUMENAU, SC, CEP 89055440, BRASIL.

Req: 81300002098165

Página 1



Junta Comercial do Estado de Santa Catarina  
Certifico o Registro em 26/10/2023 Data dos Efeitos 24/10/2023  
Arquivamento 20237285622 Protocolo 237285622 de 24/10/2023 NIRE 42207129236  
Nome da empresa SUL ÁGUA EQUIPAMENTOS LTDA  
Este documento pode ser verificado em <http://regin.jucesc.sc.gov.br/autenticacaoDocumentos/autenticacao.aspx>  
Chancela 377988320910063  
Esta cópia foi autenticada digitalmente e assinada em 26/10/2023 LUCIANO LEITE KOWALSKI - Secretário-Geral

26/10/2023





# ALTERAÇÃO CONTRATUAL DA SOCIEDADE SUL ÁGUA EQUIPAMENTOS LTDA

CNPJ nº 46.344.050/0001-97

MATOES DO NORTE / MA	
PROJ. 2103003/2024	
FLS 3160	
RUBR.	

## DO NOME EMPRESARIAL

**Cláusula Primeira** - A sociedade adota o seguinte nome empresarial SUL ÁGUA EQUIPAMENTOS LTDA. DA SEDE

**Cláusula Segunda** - A sociedade tem sua sede no seguinte endereço: RUA PEDRO MEES, 330, LOTE:D, TRIBESS, BLUMENAU, SC, CEP 89.055-440.

## DO OBJETO SOCIAL

**Cláusula Terceira** - A sociedade tem por objeto o exercício das seguintes atividades econômicas COMERCIO ATACADISTA DE FERRAGENS E FERRAMENTAS, COMERCIO VAREJISTA DE FERRAGENS E FERRAMENTAS, COMERCIO ATACADISTA DE EQUIPAMENTOS ELETRICOS DE USO PESSOAL E DOMESTICO COMERCIO ATACADISTA DE MAQUINAS, APARELHOS E EQUIPAMENTOS PARA USO AGROPECUARIO, DE MAQUINAS, EQUIPAMENTOS PARA TERRAPLENAGEM, MINERACAO E CONSTRUCAO, DE MAQUINAS E EQUIPAMENTOS PARA USO INDUSTRIAL, DE MAQUINAS E EQUIPAMENTOS PARA USO COMERCIAL, DE OUTRAS MAQUINAS E EQUIPAMENTOS, COMERCIO VAREJISTA ESPECIALIZADO DE ELETRODOMESTICOS E EQUIPAMENTOS DE AUDIO E VIDEO, DE MATERIAIS HIDRAULICOS DE MATERIAL ELETRICO, ALARME ANTI FOGO, EQUIPAMENTOS EXTINTORES DE INCENDIO, INSTALACOES DE SISTEMAS DE PREVENCAO CONTRA INCENDIO, SISTEMA DE DETECAO DE INCENDIO, SISTEMAS DE ALARME CONTRA INCENDIO, SISTEMAS DE PREVENCAO CONTRA INCENDIO, REPARACAO OU MANUTENCAO, SPRINKLERS AUTOMATICOS CONTRA FOGO

**Cláusula Quarta** - A empresa iniciou suas atividades a partir da data do arquivamento e seu prazo de duração é indeterminado.

## DO CAPITAL SOCIAL

**Cláusula Quinta** - O capital social será de R\$ 20.000,00 (Vinte Mil Reais), dividido em 20.000 (Vinte Mil) quotas no valor de R\$ 1,00 (Um Real) cada uma, que distribuídas da seguinte forma:

Socio	Valor	Cotas	Porcentagem
Cleito Pitz dos Santos	R\$20.000,00	20.000,00	100%
Total	R\$20.000,00	20.000,00	100%

**Parágrafo único.** O capital encontra-se subscrito e integralizado pelos sócios em moeda corrente do país.

## DA ADMINISTRAÇÃO

**Cláusula Sexta** - A administração da sociedade é exercida ISOLADAMENTE a(o) Sócio(a) CLEITO PITZ DOS SANTOS que representará(ão) legalmente a sociedade e poderá(ão) praticar todo e qualquer ato de gestão pertinente ao objeto social Parágrafo único. Não constituindo o objeto social, a alienação ou a oneração de bens imóveis depende de autorização da maioria.

## DO BALANÇO PATRIMONIAL

Req: 81300002098165

Página 2



Junta Comercial do Estado de Santa Catarina

Certifico o Registro em 26/10/2023 Data dos Efeitos 24/10/2023

Arquivamento 20237285622 Protocolo 237285622 de 24/10/2023 NIRE 42207129236

Nome da empresa SUL ÁGUA EQUIPAMENTOS LTDA

Este documento pode ser verificado em <http://regin.jucesc.sc.gov.br/autenticacaoDocumentos/autenticacao.aspx>

Chancela 377988320910063

Esta cópia foi autenticada digitalmente e assinada em 26/10/2023 LUCIANO LEITE KOWALSKI - Secretário-Geral

26/10/2023

ALTERAÇÃO CONTRATUAL DA SOCIEDADE SUL ÁGUA EQUIPAMENTOS LTDA

CNPJ nº 46.344.050/0001-97

PROV. 2103003/2024  
FLS. 3161

**Cláusula Sétima** - Ao término de cada exercício, em 31/12 o administrador prestará contas justificadas de sua administração, procedendo à elaboração do inventário, do balanço patrimonial e do balanço de resultado econômico, cabendo ao empresário, os lucros ou perdas apuradas.

**DA DECLARAÇÃO DE DESIMPEDIMENTO DE ADMINISTRADOR**

**Cláusula Oitava** - O(s) administrador(es) da empresa declara(m), sob as penas da lei, que não está impedido de exercer a administração da empresa, por lei especial, ou em virtude de condenação criminal, ou por se encontrar sob os efeitos dela, a pena que vede, ainda que temporariamente, o acesso a cargos públicos; ou por crime falimentar, de prevaricação, peita ou suborno, concussão, peculato, ou contra a economia popular, contra o sistema financeiro nacional, contra normas de defesa da concorrência, contra as relações de consumo, fé pública, ou a propriedade.

**DO FORO**

**Cláusula Nona** - A parte elege o foro BLUMENAU - SANTA CATARINA para dirimir quaisquer dúvidas decorrentes do presente instrumento contratual, bem como para o exercício e cumprimento dos direitos e obrigações resultantes deste contrato, renunciando a qualquer outro, por mais privilegiado que possa ser.

**DO ENQUADRAMENTO**

**Cláusula Décima** - O(s) sócio(s) declaram que a sociedade se enquadra como Empresa de Pequeno Porte - EPP, nos termos da Lei Complementar nº 123, de 14 de dezembro de 2006, e que não se enquadra em qualquer das hipóteses de exclusão relacionadas no § 4º do art. 3º da mencionada lei.

**DO PRO LABORE**

**Cláusula Décima Primeira** - O(s) sócio(s) poderão, de comum acordo, fixar uma retirada mensal, a título de pro labore para o(s) sócio(s) administrador(es), observadas as disposições regulamentares pertinentes.

**DA REGÊNCIA SUPLETIVA**

**Cláusula Décima Segunda** - Por este ato determina-se a regência supletiva da sociedade pelo regimento da sociedade anônima, conforme dispõe o parágrafo único do art. 1.053 do Código Civil.

**DISTRIBUIÇÃO DE LUCROS**

**Cláusula Décima Terceira** - A sociedade poderá levantar balanços intermediários ou intercalares e distribuir os lucros evidenciados nos mesmos.

E, por estarem justos e contratados, assinam o presente instrumento particular em via única.

O sócio lavra o presente instrumento.

BLUMENAU, 23 de outubro de 2023.

Req: 81300002098165

Página 3



Junta Comercial do Estado de Santa Catarina

Certifico o Registro em 26/10/2023 Data dos Efeitos 24/10/2023

Arquivamento 20237285622 Protocolo 237285622 de 24/10/2023 NIRE 42207129236

Nome da empresa SUL ÁGUA EQUIPAMENTOS LTDA

Este documento pode ser verificado em <http://reg.jucesc.sc.gov.br/autenticacao/Documentos/autenticacao.aspx>

Chancela 377988320910063

Esta cópia foi autenticada digitalmente e assinada em 26/10/2023 LUCIANO LEITE KOWALSKI - Secretário-Geral

26/10/2023

ALTERAÇÃO CONTRATUAL DA SOCIEDADE SUL ÁGUA EQUIPAMENTOS LTDA  
CNPJ nº 46.344.050/0001-97

MATÕES DO NORTE / MA	
PROC.	2403003/2024
FLS.	3162
RUE.	✓

CLEITO PITZ DOS SANTOS

Req: 81300002098165

Página 4



Junta Comercial do Estado de Santa Catarina

26/10/2023

Certifico o Registro em 26/10/2023 Data dos Efeitos 24/10/2023

Arquivamento 20237285622 Protocolo 237285622 de 24/10/2023 NIRE 42207129236

Nome da empresa SUL ÁGUA EQUIPAMENTOS LTDA

Este documento pode ser verificado em <http://regin.jucesc.sc.gov.br/autenticacaoDocumentos/autenticacao.aspx>

Chancela 377988320910063

Esta cópia foi autenticada digitalmente e assinada em 26/10/2023 LUCIANO LEITE KOWALSKI - Secretário-Geral



237285622

### TERMO DE AUTENTICACAO

NOME DA EMPRESA	SUL AGUA EQUIPAMENTOS LTDA
PROTOCOLO	237285622 - 24/10/2023
ATO	002 - ALTERACAO
EVENO	021 - ALTERACAO DE DADOS (EXCETO NOME EMPRESARIAL)

#### MATRIZ

NIRE 42207129236  
CNPJ 46.344.050/0001-97  
CERTIFICO O REGISTRO EM 26/10/2023  
SOB N: 20237285622

#### EVENOS

051 - CONSOLIDACAO DE CONTRATO/ESTATUTO ARQUIVAMENTO: 20237285622

#### REPRESENTANTES QUE ASSINARAM DIGITALMENTE

Cpf: 07699222954 - CLEITO PITZ DOS SANTOS - Assinado em 24/10/2023 às 14:18:20



REPÚBLICA FEDERATIVA DO BRASIL  
 MINISTÉRIO DA INFRAESTRUTURA  
 DEPARTAMENTO NACIONAL DE TRÂNSITO  
 CATEGORIA NACIONAL DE MOBILIDADE

VALIDA EM TODOS  
 O TERRITÓRIOS NACIONAIS  
 1922932871

NOME: CLEYTO PITZ DOS SANTOS

DOC. IDENTIDADE/ORG. EMISSORA: 3917088-000 SC

CPF: 078.882.229-04 DATA NASCIMENTO: 09/01/1993

RENOME: CLAYTON FERREIRA DOS SANTOS  
 MARISELA PITZ DOS SANTOS

PERMITEÇÃO: [ ] ACC: [ ] CAT. HMB: [ ]

Nº REGISTRO: 04783 001961 PRESCRIÇÃO: 04/10/2024 P. HABILITAÇÃO: 13/10/2003

RESERVAÇÕES:

ASSINATURA DO PORTADOR

LOCAL: RILWENHO, SC DATA EMISSÃO: 31/10/2019

ASSINADO DIGITALMENTE  
 DEPARTAMENTO ESTADUAL DE TRÂNSITO 1860089240  
 SC15055976

SANTA CATARINA

DENATRAN CONTRAN

QR-CODE

PROC. 2403003/2024  
 FLS 3164  
 RJE ✓



Documento assinado com certificado digital em conformidade com a Medida Provisória nº 2200-2/2001. Sua validade poderá ser confirmada por meio do programa Assinador Serpro.

As orientações para instalar o Assinador Serpro e realizar a validação do documento digital estão disponíveis em: <https://www.serpro.gov.br/assinador-digital>.

SERPRO / SENATRAN



REPÚBLICA FEDERATIVA DO BRASIL  
CADASTRO NACIONAL DA PESSOA JURÍDICA

MAT. DO NORTE	MA
PPDL	21030082024
FLS.	3165
RUC.	✓

NUMERO DE INSCRIÇÃO 46.344.050/0001-97 MATRIZ	COMPROVANTE DE INSCRIÇÃO E DE SITUAÇÃO CADASTRAL	DATA DE ABERTURA 11/05/2022
---	---	--------------------------------

NOME EMPRESARIAL SUL AGUA EQUIPAMENTOS LTDA
--

TÍTULO DO ESTABELECIMENTO (NOME DE FANTASIA) SUL AGUA EQUIPAMENTOS LTDA	PORTE EPP
--	--------------

CÓDIGO E DESCRIÇÃO DA ATIVIDADE ECONÔMICA PRINCIPAL 46.72-9-00 - Comércio atacadista de ferragens e ferramentas
--

CÓDIGO E DESCRIÇÃO DAS ATIVIDADES ECONÔMICAS SECUNDÁRIAS 43.22-3-03 - Instalações de sistema de prevenção contra incêndio 46.42-7-01 - Comércio atacadista de artigos do vestuário e acessórios, exceto profissionais e de segurança 46.42-7-02 - Comércio atacadista de roupas e acessórios para uso profissional e de segurança do trabalho 46.43-5-01 - Comércio atacadista de calçados 46.43-5-02 - Comércio atacadista de bolsas, malas e artigos de viagem 46.49-4-01 - Comércio atacadista de equipamentos elétricos de uso pessoal e doméstico 46.49-4-02 - Comércio atacadista de aparelhos eletrônicos de uso pessoal e doméstico 46.49-4-03 - Comércio atacadista de bicicletas, triciclos e outros veículos recreativos 46.49-4-04 - Comércio atacadista de móveis e artigos de colchoaria 46.49-4-05 - Comércio atacadista de artigos de tapeçaria; persianas e cortinas 46.49-4-06 - Comércio atacadista de lustros, luminárias e abajures 46.49-4-99 - Comércio atacadista de outros equipamentos e artigos de uso pessoal e doméstico não especificados anteriormente 46.51-6-01 - Comércio atacadista de equipamentos de informática 46.51-6-02 - Comércio atacadista de suprimentos para informática 46.52-4-00 - Comércio atacadista de componentes eletrônicos e equipamentos de telefonia e comunicação 46.61-3-00 - Comércio atacadista de máquinas, aparelhos e equipamentos para uso agropecuário; partes e peças 46.62-1-00 - Comércio atacadista de máquinas, equipamentos para terraplenagem, mineração e construção; partes e peças 46.63-0-00 - Comércio atacadista de Máquinas e equipamentos para uso industrial; partes e peças 46.65-6-00 - Comércio atacadista de máquinas e equipamentos para uso comercial; partes e peças 46.69-9-99 - Comércio atacadista de outras máquinas e equipamentos não especificados anteriormente; partes e peças
---

CÓDIGO E DESCRIÇÃO DA NATUREZA JURÍDICA 206-2 - Sociedade Empresária Limitada
--

LOGRADOURO R PEDRO MEES	NUMERO 330	COMPLEMENTO LOTE D
----------------------------	---------------	-----------------------

CEP 89.055-440	BAIRRO/DISTRITO TRIBESS	MUNICÍPIO BLUMENAU	UF SC
-------------------	----------------------------	-----------------------	----------

ENDEREÇO ELETRÔNICO CLEITO@PLAMAX.COM.BR	TELEFONE (47) 9957-2192
---	----------------------------

ENTE FEDERATIVO RESPONSÁVEL (EFR) *****
--

SITUAÇÃO CADASTRAL ATIVA	DATA DA SITUAÇÃO CADASTRAL 11/05/2022
-----------------------------	--

MOTIVO DE SITUAÇÃO CADASTRAL
------------------------------

SITUAÇÃO ESPECIAL *****	DATA DA SITUAÇÃO ESPECIAL *****
----------------------------	------------------------------------

Aprovado pela Instrução Normativa RFB nº 2.119, de 06 de dezembro de 2022.

Emitido no dia 08/04/2024 às 07:19:32 (data e hora de Brasília).

Página: 1/3



 <b>REPÚBLICA FEDERATIVA DO BRASIL</b> <b>CADASTRO NACIONAL DA PESSOA JURÍDICA</b>		MATOES DO NORTE / MA VPMO: 2103003/2024 FLS: 3166 FOLIO: 18	
NÚMERO DE INSCRIÇÃO <b>46.344.050/0001-97</b> MATRIZ	<b>COMPROVANTE DE INSCRIÇÃO E DE SITUAÇÃO CADASTRAL</b>	DATA DE ABERTURA <b>11/05/2022</b>	
NOME EMPRESARIAL <b>SUL AGUA EQUIPAMENTOS LTDA</b>			
CÓDIGO E DESCRIÇÃO DAS ATIVIDADES ECONÔMICAS SECUNDÁRIAS <b>46.73-7-00 - Comércio atacadista de material elétrico</b> <b>46.79-6-01 - Comércio atacadista de tintas, vernizes e similares</b> <b>46.79-6-04 - Comércio atacadista especializado de materiais de construção não especificados anteriormente</b> <b>47.41-5-00 - Comércio varejista de tintas e materiais para pintura</b> <b>47.42-3-00 - Comércio varejista de material elétrico</b> <b>47.44-0-01 - Comércio varejista de ferragens e ferramentas</b> <b>47.44-0-03 - Comércio varejista de materiais hidráulicos</b> <b>47.44-0-04 - Comércio varejista de cal, areia, pedra britada, tijolos e telhas</b> <b>47.44-0-05 - Comércio varejista de materiais de construção não especificados anteriormente</b> <b>47.51-2-01 - Comércio varejista especializado de equipamentos e suprimentos de informática</b> <b>47.53-9-00 - Comércio varejista especializada de eletrodomésticos e equipamentos de áudio e vídeo</b> <b>47.54-7-01 - Comércio varejista de móveis</b> <b>47.54-7-03 - Comércio varejista de artigos de iluminação</b> <b>47.57-1-00 - Comércio varejista especializado de peças e acessórios para aparelhos eletroeletrônicos para uso doméstico, exceto informática e comunicação</b> <b>47.59-8-01 - Comércio varejista de artigos de tapeçaria, cortinas e persianas</b> <b>47.59-8-99 - Comércio varejista de outros artigos de uso pessoal e doméstico não especificados anteriormente</b> <b>47.63-6-02 - Comércio varejista de artigos esportivos</b> <b>47.63-6-03 - Comércio varejista de bicicletas e triciclos; peças e acessórios</b> <b>47.63-6-05 - Comércio varejista de embarcações e outros veículos recreativos; peças e acessórios</b> <b>47.82-2-02 - Comércio varejista de artigos de viagem</b>			
CÓDIGO E DESCRIÇÃO DA NATUREZA JURÍDICA <b>206-2 - Sociedade Empresária Limitada</b>			
LOGRADOURO <b>R PEDRO MEES</b>	NÚMERO <b>330</b>	COMPLEMENTO <b>LOTE D</b>	
CEP <b>89.055-440</b>	BAIRRO/DISTRITO <b>TRIBESS</b>	MUNICÍPIO <b>BLUMENAU</b>	UF <b>SC</b>
ENDEREÇO ELETRÔNICO <b>CLEITO@PLAMAX.COM.BR</b>		TELEFONE <b>(47) 9957-2192</b>	
ENTE FEDERATIVO RESPONSÁVEL (EFR) *****			
SITUAÇÃO CADASTRAL <b>ATIVA</b>		DATA DA SITUAÇÃO CADASTRAL <b>11/05/2022</b>	
MOTIVO DE SITUAÇÃO CADASTRAL			
SITUAÇÃO ESPECIAL *****		DATA DA SITUAÇÃO ESPECIAL *****	

Aprovado pela Instrução Normativa RFB nº 2.119, de 06 de dezembro de 2022.

Emitido no dia 08/04/2024 às 07:19:32 (data e hora de Brasília).

Página: 2/3



		<b>REPÚBLICA FEDERATIVA DO BRASIL</b>		MATÕES DO NORTE / MA PROC. 2103003/2024 FLS 3161 RUB.
		<b>CADASTRO NACIONAL DA PESSOA JURÍDICA</b>		
NÚMERO DE INSCRIÇÃO <b>46.344.050/0001-97</b> MATRIZ		<b>COMPROVANTE DE INSCRIÇÃO E DE SITUAÇÃO CADASTRAL</b>		DATA DE ABERTURA <b>11/05/2022</b>
NOME EMPRESARIAL <b>SUL AGUA EQUIPAMENTOS LTDA</b>				
CÓDIGO E DESCRIÇÃO DAS ATIVIDADES ECONÔMICAS SECUNDÁRIAS <b>47.89-0-07 - Comércio varejista de equipamentos para escritório</b> <b>47.89-0-08 - Comércio varejista de artigos fotográficos e para filmagem</b>				
CÓDIGO E DESCRIÇÃO DA NATUREZA JURÍDICA <b>206-2 - Sociedade Empresária Limitada</b>				
LOGRADOURO <b>R PEDRO MEES</b>		NÚMERO <b>330</b>	COMPLEMENTO <b>LOTE D</b>	
CEP <b>89.055-440</b>	BAIRRO/DISTRITO <b>TRIBESS</b>	MUNICÍPIO <b>BLUMENAU</b>		UF <b>SC</b>
ENDEREÇO ELETRÔNICO <b>CLEITO@PLAMAX.COM.BR</b>		TELEFONE <b>(47) 9957-2192</b>		
ENTE FEDERATIVO RESPONSÁVEL (EFR) *****				
SITUAÇÃO CADASTRAL <b>ATIVA</b>			DATA DA SITUAÇÃO CADASTRAL <b>11/05/2022</b>	
MOTIVO DE SITUAÇÃO CADASTRAL				
SITUAÇÃO ESPECIAL *****			DATA DA SITUAÇÃO ESPECIAL *****	

Aprovado pela Instrução Normativa RFB nº 2.119, de 06 de dezembro de 2022.

Emitido no dia 08/04/2024 às 07:19:32 (data e hora de Brasília).

Página: 3/3



MINISTÉRIO DA FAZENDA  
Secretaria da Receita Federal do Brasil  
Procuradoria-Geral da Fazenda Nacional

MATÔES DO NORTE / MA
PROC. 2103003/2024
FLS. 3168
RLIE.

**CERTIDÃO NEGATIVA DE DÉBITOS RELATIVOS AOS TRIBUTOS FEDERAIS E À DÍVIDA  
ATIVA DA UNIÃO**

Nome: **SUL AGUA EQUIPAMENTOS LTDA**  
CNPJ: **46.344.050/0001-97**

Ressalvado o direito de a Fazenda Nacional cobrar e inscrever quaisquer dívidas de responsabilidade do sujeito passivo acima identificado que vierem a ser apuradas, é certificado que não constam pendências em seu nome, relativas a créditos tributários administrados pela Secretaria da Receita Federal do Brasil (RFB) e a inscrições em Dívida Ativa da União (DAU) junto à Procuradoria-Geral da Fazenda Nacional (PGFN).

Esta certidão é válida para o estabelecimento matriz e suas filiais e, no caso de ente federativo, para todos os órgãos e fundos públicos da administração direta a ele vinculados. Refere-se à situação do sujeito passivo no âmbito da RFB e da PGFN e abrange inclusive as contribuições sociais previstas nas alíneas 'a' a 'd' do parágrafo único do art. 11 da Lei nº 8.212, de 24 de julho de 1991.

A aceitação desta certidão está condicionada à verificação de sua autenticidade na Internet, nos endereços <<http://rfb.gov.br>> ou <<http://www.pgfn.gov.br>>.

Certidão emitida gratuitamente com base na Portaria Conjunta RFB/PGFN nº 1.751, de 2/10/2014.  
Emitida às 08:46:52 do dia 23/04/2024 <hora e data de Brasília>.  
Válida até 20/10/2024.

Código de controle da certidão: **D7BF.3CD4.DBAF.3867**  
Qualquer rasura ou emenda invalidará este documento.

MATÕES DO NORTE   MA	
PROJ.	2103003/2024
FLS	3169
RUB.	4

24/05/2024, 12:35

Consulta Regularidade do Empregado

Voltar

Imprimir



### Certificado de Regularidade do FGTS - CRF

**Inscrição:** 46.344.050/0001-97  
**Razão Social:** SUL AGUA EQUIPAMENTOS LTDA  
**Endereço:** RUA PEDRO MEES 330 LOTE D / TRIBESS / BLUMENAU / SC / 89055-440

A Caixa Econômica Federal, no uso da atribuição que lhe conferiu o Art. 7, da Lei 8.036, de 11 de maio de 1990, certifica que, nesta data, a empresa acima identificada encontra-se em situação regular perante o Fundo de Garantia do Tempo de Serviço - FGTS.

O presente Certificado não servirá de prova contra cobrança de quaisquer débitos referentes a contribuições e/ou encargos devidos, decorrentes das obrigações com o FGTS.

**Validade:** 15/05/2024 a 13/06/2024

**Certificação Número:** 2024051519455817549142

Informação obtida em 24/05/2024 12:35:09

A utilização deste Certificado para os fins previstos em Lei esta condicionada a verificação de autenticidade no site da Caixa: [www.caixa.gov.br](http://www.caixa.gov.br)



PODER JUDICIÁRIO  
JUSTIÇA DO TRABALHO

### CERTIDÃO NEGATIVA DE DÉBITOS TRABALHISTAS

Nome: SUL AGUA EQUIPAMENTOS LTDA (MATRIZ E FILIAIS)  
CNPJ: 46.344.050/0001-97  
Certidão n°: 36275679/2024  
Expedição: 24/05/2024, às 12:38:36  
Validade: 20/11/2024 - 180 (cento e oitenta) dias, contados da data de sua expedição.

Certifica-se que **SUL AGUA EQUIPAMENTOS LTDA (MATRIZ E FILIAIS)**, inscrito(a) no CNPJ sob o n° 46.344.050/0001-97, **NÃO CONSTA** como inadimplente no Banco Nacional de Devedores Trabalhistas. Certidão emitida com base nos arts. 642-A e 883-A da Consolidação das Leis do Trabalho, acrescentados pelas Leis ns.º 12.440/2011 e 13.467/2017, e no Ato 01/2022 da CGJT, de 21 de janeiro de 2022. Os dados constantes desta Certidão são de responsabilidade dos Tribunais do Trabalho.

No caso de pessoa jurídica, a Certidão atesta a empresa em relação a todos os seus estabelecimentos, agências ou filiais.

A aceitação desta certidão condiciona-se à verificação de sua autenticidade no portal do Tribunal Superior do Trabalho na Internet (<http://www.tst.jus.br>).

Certidão emitida gratuitamente.

#### INFORMAÇÃO IMPORTANTE

Do Banco Nacional de Devedores Trabalhistas constam os dados necessários à identificação das pessoas naturais e jurídicas inadimplentes perante a Justiça do Trabalho quanto às obrigações estabelecidas em sentença condenatória transitada em julgado ou em acordos judiciais trabalhistas, inclusive no concernente aos recolhimentos previdenciários, a honorários, a custas, a emolumentos ou a recolhimentos determinados em lei; ou decorrentes de execução de acordos firmados perante o Ministério Público do Trabalho, Comissão de Conciliação Prévia ou demais títulos que, por disposição legal, contiver força executiva.



ESTADO DE SANTA CATARINA  
SECRETARIA DE ESTADO DA FAZENDA

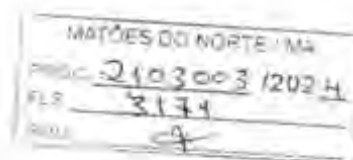

### CERTIDÃO NEGATIVA DE DÉBITOS ESTADUAIS

Nome (razão social): **SUL ÁGUA EQUIPAMENTOS LTDA**  
CNPJ/CPF: **46.344.050/0001-97**

**Ressalvando o direito da Fazenda Estadual de inscrever e cobrar as dívidas que vierem a ser apuradas, é certificado que não constam, na presente data, pendências em nome do contribuinte acima identificado, relativas aos tributos, dívida ativa e demais débitos administrados pela Secretaria de Estado da Fazenda.**

Dispositivo Legal: **Lei nº 3938/66, Art. 154**  
Número da certidão: **240140123917280**  
Data de emissão: **23/04/2024 08:49:48**  
Validade (Lei nº 3938/66, Art. 158): **20/10/2024**

A autenticidade desta certidão deverá ser confirmada na página da Secretaria de Estado da Fazenda na internet, no endereço: <http://www.sef.sc.gov.br>

Este documento foi assinado digitalmente  
Impresso em: 23/04/2024 08:49:47



Secretaria da Fazenda  
Diretoria de Receita

**Gerência de Cobrança**

www.blumenau.sc.gov.br

MATÔES DO NORTE IMA

DOC 2103003/2024

S 3172

PUB

**CERTIDÃO POSITIVA DE DÉBITO COM EFEITO DE NEGATIVA**

**Nome: SUL AGUA EQUIPAMENTOS LTDA**

**CPF/CNPJ: 46.344.050/0001-97**

**CMC: 156479**

**Endereço: PEDRO MEES 330, SALA, TRIBESS, BLUMENAU - SC, CEP 89055-440**

Para fins de LICITAÇÃO.

Certificamos, nos termos do Artigo 3º do Decreto Nº 9.101 de 29/01/2010, que em nome e/ou endereço do contribuinte supra, consta a existência de débito, não vencido, a seguir relacionado(s).

Exercício: 2024 Tributo: ISS/TLL

A presente Certidão Positiva de Débito, com efeitos de Certidão Negativa de Débito, tem validade pelo prazo de 180 (Cento e oitenta) dias, contados da data de sua expedição. Esta certidão refere-se a débitos municipais. Ressalvado ao Município de Blumenau o direito de cobrar qualquer importância que venha a ser apurada.

Número de Certidão: 141228204244

Assinatura Digital: 095C69DE4ABFE47B1114930DD0981C68

Data/Hora Emissão: 23/04/2024 08:59:45

Data Validade: 20/10/2024

Atenção: Qualquer rasura ou emenda invalidará este documento

A autenticidade desta certidão deverá ser confirmada no endereço <http://www.blumenau.sc.gov.br/cidadao>

MATÕES DO NORTE / NIA  
INSCRIÇÃO 2103003 / 2024  
VLS 3173

CONCEDIDO A <b>SUL AGUA EQUIPAMENTOS LTDA</b>		CMC 156479
NATUREZA JURÍDICA 2062 - SOCIEDADE EMPRESÁRIA LIMITADA		ÁREA UTILIZADA (m²) 40
PARA ESTABELECEER NA RUA PEDRO MEES, 330, SALA, TRIBESS, 89055-440		
ATIVIDADE PRINCIPAL CNAE: 4672-9/00 - COMÉRCIO ATACADISTA DE FERRAGENS E FERRAMENTAS, EA		
DATA DE EMISSÃO: 03/05/2024	VÁLIDO ATÉ: 30/04/2025	

ATIVIDADE SECUNDÁRIA

CNAE: 4661-3/00 - COMÉRCIO ATACADISTA DE MÁQUINAS, APARELHOS E EQUIPAMENTOS PARA USO AGROPECUÁRIO; PARTES E PEÇAS, EA  
 CNAE: 4662-1/00 - COMÉRCIO ATACADISTA DE MÁQUINAS, EQUIPAMENTOS PARA TERRAPLENAGEM, MINERAÇÃO E CONSTRUÇÃO; PARTES E PEÇAS, EA  
 CNAE: 4744-0/01 - COMÉRCIO VAREJISTA DE FERRAGENS E FERRAMENTAS, EA  
 CNAE: 4665-6/00 - COMÉRCIO ATACADISTA DE MÁQUINAS E EQUIPAMENTOS PARA USO COMERCIAL; PARTES E PEÇAS, EA  
 CNAE: 4669-9/99 - COMÉRCIO ATACADISTA DE OUTRAS MÁQUINAS E EQUIPAMENTOS NÃO ESPECIFICADOS ANTERIORMENTE, PARTES E PEÇAS, EA  
 CNAE: 4649-4/01 - COMÉRCIO ATACADISTA DE EQUIPAMENTOS ELÉTRICOS DE USO PESSOAL E DOMÉSTICO, EA  
 CNAE: 4663-0/00 - COMÉRCIO ATACADISTA DE MÁQUINAS E EQUIPAMENTOS PARA USO INDUSTRIAL, PARTES E PEÇAS, EA

Tipo de empresa MATRIZ	CNPJ 46.344.050/0001-97	REGIME DE TRIBUTAÇÃO Normal	INÍCIO DA ATIVIDADE 11/05/2022
---------------------------	----------------------------	--------------------------------	-----------------------------------

<b>OBRIGATORIA A FIXAÇÃO DO ALVARÁ EM LOCAL VISÍVEL.</b>	DATA DO PAGAMENTO DA TAXA DE LICENÇA: 30/04/2024
--	---

CÓDIGO DE VALIDAÇÃO: 06b53dc1b40781

**DOCUMENTO VÁLIDO PARA FUNCIONAR SE ATENDIDOS OS DISPOSITIVOS LEGAIS**

1. Lei Estadual N° 16.157/2013 e Decreto Estadual N° 1.957/2013.
2. Lei complementar municipal N° 751/2010 - Código de Zoneamento, uso e ocupação do Solo
3. Lei Municipal N° 2.047/1974 - Código de Posturas Municipais.
4. Lei Complementar Municipal N° 84/1995 - Código Municipal de Saúde.
5. Lei Complementar Municipal N° 747/2010 - Código Municipal de Meio Ambiente

**SIGLAS**

AF = Atendimento/Funcionários	CT = Centro de treinamento	PD = Centro de processamento de dados
AL = Almoarifado	DF = Depósito Fechado	PE = Ponto de exposição
AT = Antena de transmissão	EA = Escritório administrativo	SD = Sede
CB = Unidade de abastecimento de combustíveis	GM = Garagem	UA = Unidade de atendimento avançada
CE = Caixa eletrônico	OF = Oficina de reparação	UE = Unidades de ensino



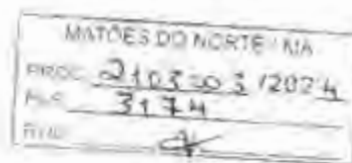

**CERTIDÃO RECUPERAÇÃO JUDICIAL, EXTRAJUDICIAL E FALÊNCIA Nº: 2199688**  
**Comarcas e Turmas Recursais (Primeiro Grau)**

**CERTIFICAMOS**, na forma da lei, que, consultando os sistemas processuais, **NÃO CONSTAM** em tramitação nas comarcas do Estado de Santa Catarina **AÇÕES FALIMENTARES EM GERAL** contra:

**NOME: SUL AGUA EQUIPAMENTOS LTDA**

Raiz do CNPJ: 46.344.050

País endereço da sede : BRASIL

Estado endereço da sede : SANTA CATARINA

Município endereço da sede : BLUMENAU

Endereço da sede : RUA PEDRO MEES, 330, LOTE D, TRIBESS, BLUMENAU-SC, CEP 89.055-440

Certidão emitida às 13:52 de 08/05/2024.

- a) Os dados que serviram de parâmetro para a realização da busca e para expedição desta certidão são de responsabilidade do(a) solicitante, inexistindo qualquer conexão com a Receita Federal ou outra instituição pública para autenticação das informações prestadas, competindo ao(à) interessado(a) ou destinatário(a) sua conferência.
- b) Certidão expedida gratuitamente, nos termos da Resolução CNJ n. 121/2010 e Resolução Conjunta GP/CGJ n. 6/2023.



## Comprovante de Inscrição e de Situação Cadastral

CMC 156479	CPF/CNPJ 46.344.050/0001-97	Data de Abertura 11/05/2022	Data Encerramento
Nome Empresarial SUL AGUA EQUIPAMENTOS LTDA			
Nome Fantasia SUL AGUA EQUIPAMENTOS LTDA			
Código Auxiliar e Descrição da Atividade Econômica Principal 4672900 - EA - COMÉRCIO ATACADISTA DE FERRAGENS E FERRAMENTAS			
Código e Descrição da Natureza Jurídica 2062 - SOCIEDADE EMPRESÁRIA LIMITADA			
Logradouro PEDRO MEES	Número 330	Complemento SALA	
Bairro TRIBESS	CEP 89055440	Caixa Postal	
Município BLUMENAU			UF SC
Situação do Alvará ATIVO/NORMAL		Regime de Tributação Normal	

### Código Auxiliar e Descrição da Atividade Econômica Secundárias

4649401 - EA - COMÉRCIO ATACADISTA DE EQUIPAMENTOS ELÉTRICOS DE USO PESSOAL E DOMÉSTICO  
4661300 - EA - COMÉRCIO ATACADISTA DE MÁQUINAS, APARELHOS E EQUIPAMENTOS PARA USO AGROPECUÁRIO; PARTES E PEÇAS  
4662100 - EA - COMÉRCIO ATACADISTA DE MÁQUINAS, EQUIPAMENTOS PARA TERRAPLENAGEM, MINERAÇÃO E CONSTRUÇÃO; PARTES E PEÇAS  
4663000 - EA - COMÉRCIO ATACADISTA DE MÁQUINAS E EQUIPAMENTOS PARA USO INDUSTRIAL; PARTES E PEÇAS  
4665600 - EA - COMÉRCIO ATACADISTA DE MÁQUINAS E EQUIPAMENTOS PARA USO COMERCIAL; PARTES E PEÇAS  
4669999 - EA - COMÉRCIO ATACADISTA DE OUTRAS MÁQUINAS E EQUIPAMENTOS NÃO ESPECIFICADOS ANTERIORMENTE; PARTES E PEÇAS  
4744001 - EA - COMÉRCIO VAREJISTA DE FERRAGENS E FERRAMENTAS

MATRÍCULA DO NORTE/MA  
 Nº 2103003/2024  
 FL. 3176  
 PSE

**Comprovante de Inscrição e de Situação Cadastral**

**Sr(a). contribuinte,**

Confira os dados de cadastro da Pessoa Jurídica e, existindo qualquer divergência, providencie junto à Secretaria de Estado da Fazenda a sua atualização cadastral.

 <p><b>ESTADO DE SANTA CATARINA</b> <b>SECRETARIA DE ESTADO DA FAZENDA</b></p> <p><b>CADASTRO DE CONTRIBUINTES DO ICMS</b></p>		
CNPJ/CPF <b>46344050000197</b>	<b>COMPROVANTE DE INSCRIÇÃO ESTADUAL E DE SITUAÇÃO CADASTRAL</b>	INÍCIO ATIVIDADE COM ICMS <b>08/06/2022</b>
INSCRIÇÃO ESTADUAL <b>261690752</b>	NOME EMPRESARIAL <b>SUL ÁGUA EQUIPAMENTOS LTDA</b>	
TÍTULO DO ESTABELECIMENTO (NOME DE FANTASIA) <b>SUL ÁGUA EQUIPAMENTOS LTDA</b>		REGIME DE APURAÇÃO DO ICMS <b>SIMPLES NACIONAL</b>
CÓDIGO E DESCRIÇÃO DA ATIVIDADE ECONÔMICA PRINCIPAL <b>4672900 - Comércio atacadista de ferragens e ferramentas</b>		
CÓDIGO E DESCRIÇÃO DAS ATIVIDADES ECONÔMICAS SECUNDÁRIAS <b>4322303 - Instalações de sistema de prevenção contra incêndio</b> <b>4642701 - Comércio atacadista de artigos do vestuário e acessórios, exceto profissionais e de segurança</b> <b>4642702 - Comércio atacadista de roupas e acessórios para uso profissional e de segurança do trabalho</b> <b>4643501 - Comércio atacadista de calçados</b> <b>4643502 - Comércio atacadista de bolsas, malas e artigos de viagem</b> <b>4649401 - Comércio atacadista de equipamentos elétricos de uso pessoal e doméstico</b> <b>4649402 - Comércio atacadista de aparelhos eletrônicos de uso pessoal e doméstico</b> <b>4649403 - Comércio atacadista de bicicletas, triciclos e outros veículos recreativos</b> <b>4649404 - Comércio atacadista de móveis e artigos de colchoaria</b> <b>4649405 - Comércio atacadista de artigos de tapeçaria; persianas e cortinas</b> <b>4649406 - Comércio atacadista de lustres, luminárias e abajures</b> <b>4649499 - Comércio atacadista de outros equipamentos e artigos de uso pessoal e doméstico não especificados anteriormente</b> <b>4651601 - Comércio atacadista de equipamentos de informática</b> <b>4651602 - Comércio atacadista de suprimentos para informática</b> <b>4652400 - Comércio atacadista de componentes eletrônicos e equipamentos de telefonia e comunicação</b> <b>4661300 - Comércio atacadista de máquinas, aparelhos e equipamentos para uso agropecuário; partes e peças</b> <b>4662100 - Comércio atacadista de máquinas, equipamentos para terraplenagem, mineração e construção; partes e peças</b> <b>4663000 - Comércio atacadista de máquinas e equipamentos para uso industrial; partes e peças</b> <b>4665600 - Comércio atacadista de máquinas e equipamentos para uso comercial; partes e peças</b> <b>4669999 - Comércio atacadista de outras máquinas e equipamentos não especificados anteriormente; partes e peças</b> <b>473700 - Comércio atacadista de material elétrico</b> <b>4679601 - Comércio atacadista de tintas, vernizes e similares</b> <b>4679604 - Comércio atacadista especializado de materiais de construção não especificados anteriormente</b> <b>4741500 - Comércio varejista de tintas e materiais para pintura</b> <b>4742300 - Comércio varejista de material elétrico</b> <b>4744001 - Comércio varejista de ferragens e ferramentas</b> <b>4744003 - Comércio varejista de materiais hidráulicos</b> <b>4744004 - Comércio varejista de cal, areia, pedra britada, tijolos e telhas</b> <b>4744005 - Comércio varejista de materiais de construção não especificados anteriormente</b> <b>4751201 - Comércio varejista especializado de equipamentos e suprimentos de informática</b> <b>4753900 - Comércio varejista especializado de eletrodomésticos e equipamentos de áudio e vídeo</b> <b>4754701 - Comércio varejista de móveis</b> <b>4754703 - Comércio varejista de artigos de iluminação</b> <b>4757100 - Comércio varejista especializado de peças e acessórios para aparelhos eletroeletrônicos para uso doméstico, exceto informática e comunicação</b> <b>4759801 - Comércio varejista de artigos de tapeçaria, cortinas e persianas</b> <b>4759899 - Comércio varejista de outros artigos de uso pessoal e doméstico não especificados anteriormente</b> <b>4763602 - Comércio varejista de artigos esportivos</b> <b>4763603 - Comércio varejista de bicicletas e triciclos; peças e acessórios</b> <b>4763605 - Comércio varejista de embarcações e outros veículos recreativos; peças e acessórios</b> <b>4762202 - Comércio varejista de artigos de viagem</b> <b>4789007 - Comércio varejista de equipamentos para escritório</b> <b>4789008 - Comércio varejista de artigos fotográficos e para filmagem</b>		
INFORMAÇÕES SOBRE DOCUMENTOS ELETRÔNICOS <b>- Credenciado a Emitir Nota Fiscal Eletrônica - NFe a partir de 08/06/2022</b>		

MATÕES DO NORTE / MA  
PPDC 2103003/2024  
R.S. 3177  
RUE ✓

CÓDIGO E DESCRIÇÃO DA NATUREZA JURÍDICA <b>2062 - SOCIEDADE EMPRESÁRIA LIMITADA</b>			
LOGRADOURO <b>RUA PEDRO MEES</b>		NÚMERO <b>330</b>	COMPLEMENTO <b>LOTE:D</b>
CEP <b>89055-440</b>	BAIRRO/DISTRITO <b>TRIBESS</b>	MUNICÍPIO <b>BLUMENAU</b>	UF <b>SC</b>
ENDEREÇO ELETRÔNICO <b>CLEITO@PLAMAX.COM.BR</b>		TELEFONE <b>47 99572192</b>	
SITUAÇÃO CADASTRAL <b>ATIVO desde 08/06/2022</b>			

Modelo aprovado pela Portaria SEF nº 375, de 26/08/2003.

Emitido em 26/10/2023 14:28:02 (data e hora de Brasília).

# SUL ÁGUA EQUIPAMENTOS LTDA

CNPJ: 46.344.050/0001-97

MATÕES DO NORTE / MA	
PROC. 2103003/2023	Página: 1
FLS. 378	
RUB. 4	

## \*BALANÇO PATRIMONIAL DE ABERTURA 01/11/2023 a 01/11/2023

Código	Nome	Saldo atual
17	ATIVO	20.000,00
23	CIRCULANTE	20.000,00
30	DISPONIVEL	20.000,00
46	CAIXA	20.000,00
52	CAIXA GERAL	20.000,00
1092	PASSIVO	20.000,00
1548	PATRIMONIO LIQUIDO	20.000,00
1554	CAPITAL SOCIAL	20.000,00
1561	CAPITAL SUBSCRITO	20.000,00
1577	CAPITAL SOCIAL	20.000,00

Reconhecemos a existência do presente Balanço Patrimonial em 01/11/2023 a 01/11/2023, a vista dos documentos apresentados, cujo Ativo e Passivo importam R\$ 20.000,00 - (Vinte Mil Reais)

Assinado de forma digital  
por CAROLINE LUSTOZA BOOS:00992212928  
em 2023.11.30 11:12:12 -03'00'  
Série: 551D2306065B21E6

Assinado de forma digital  
por CLEITO PITZ DOS SANTOS:07699222954  
em 2023.11.30 11:12:18 -03'00'  
Série: 493423070659A2B8

CAROLINE LUSTOZA BOOS  
TÉCNICO EM CONTABILIDADE  
CPF: 009.922.129-28  
CRC: 1-SC038332/0-5 SC

CLEITO PITZ DOS SANTOS  
Sócio Administrador  
CPF: 076.992.229-54

BALANÇO PATRIMONIAL



Entidade: **SUL ÁGUA EQUIPAMENTOS LTDA**  
 Período da Escrituração: **01/01/2023 a 31/12/2023** CNPJ: **46.344.050/0001-97**  
 Número de Ordem do Livro: **2**  
 Período Selecionado: **01 de Janeiro de 2023 a 31 de Dezembro de 2023**

Descrição	Nota	Saldo Inicial	Saldo Final
<b>ATIVO</b>		<b>R\$ 20.000,00</b>	<b>R\$ 118.637,47</b>
<b>CIRCULANTE</b>		<b>R\$ 20.000,00</b>	<b>R\$ 118.637,47</b>
<b>DISPONIVEL</b>		<b>R\$ 20.000,00</b>	<b>R\$ 14.176,74</b>
<b>CAIXA</b>		<b>R\$ 20.000,00</b>	<b>R\$ 5.328,40</b>
<b>CAIXA GERAL</b>		<b>R\$ 20.000,00</b>	<b>R\$ 5.328,40</b>
<b>BANCOS CONTA MOVIMENTO</b>		<b>R\$ 0,00</b>	<b>R\$ 8.828,34</b>
<b>SICOOB</b>		<b>R\$ 0,00</b>	<b>R\$ 8.828,34</b>
<b>APLICAÇÕES LIQUIDEZ IMEDIATA</b>		<b>R\$ 0,00</b>	<b>R\$ 20,00</b>
<b>SICOOB COTAS</b>		<b>R\$ 0,00</b>	<b>R\$ 20,00</b>
<b>DIREITOS REALIZAVEIS</b>		<b>R\$ 0,00</b>	<b>R\$ 104.460,73</b>
<b>DUPLICATAS A RECEBER</b>		<b>R\$ 0,00</b>	<b>R\$ 104.460,73</b>
<b>DUPLICATAS A RECEBER</b>		<b>R\$ 0,00</b>	<b>R\$ 104.460,73</b>
<b>CLIENTES DIVERSOS</b>		<b>R\$ 0,00</b>	<b>R\$ 104.460,73</b>
<b>PASSIVO</b>		<b>R\$ 20.000,00</b>	<b>R\$ 118.637,47</b>
<b>CIRCULANTE</b>		<b>R\$ 0,00</b>	<b>R\$ 57.623,05</b>
<b>FORNECEDORES</b>		<b>R\$ 0,00</b>	<b>R\$ 51.427,07</b>
<b>FORNECEDORES DIVERSOS</b>		<b>R\$ 0,00</b>	<b>R\$ 51.427,07</b>
<b>FORNECEDORES DIVERSOS</b>		<b>R\$ 0,00</b>	<b>R\$ 51.427,07</b>
<b>OBRIGAÇÕES SOCIAIS</b>		<b>R\$ 0,00</b>	<b>R\$ 1.320,20</b>
<b>OBRIGAÇÕES TRABALHISTAS</b>		<b>R\$ 0,00</b>	<b>R\$ 1.320,20</b>
<b>HONORARIOS</b>		<b>R\$ 0,00</b>	<b>R\$ 1.175,00</b>
<b>INSS</b>		<b>R\$ 0,00</b>	<b>R\$ 145,20</b>
<b>OBRIGAÇÕES TRIBUTÁRIAS</b>		<b>R\$ 0,00</b>	<b>R\$ 4.875,78</b>
<b>IMPOSTOS A RECOLHER</b>		<b>R\$ 0,00</b>	<b>R\$ 4.875,78</b>
<b>SIMPLES NACIONAL</b>		<b>R\$ 0,00</b>	<b>R\$ 4.875,78</b>
<b>PATRIMONIO LIQUIDO</b>		<b>R\$ 20.000,00</b>	<b>R\$ 61.014,42</b>
<b>CAPITAL SOCIAL</b>		<b>R\$ 20.000,00</b>	<b>R\$ 20.000,00</b>
<b>CAPITAL SUBSCRITO</b>		<b>R\$ 20.000,00</b>	<b>R\$ 20.000,00</b>
<b>CAPITAL SOCIAL</b>		<b>R\$ 20.000,00</b>	<b>R\$ 20.000,00</b>
<b>LUCROS OU PREJUIZO ACUMULADOS</b>		<b>R\$ 0,00</b>	<b>R\$ 41.014,42</b>
<b>LUCROS OU PREJUIZO ACUMULADOS</b>		<b>R\$ 0,00</b>	<b>R\$ 41.014,42</b>
<b>LUCROS OU (-)PREJUIZOS ACUMULADOS EXERCICI</b>		<b>R\$ 0,00</b>	<b>R\$ 41.014,42</b>
<b>LUCRO OU PREJUIZO DO EXERCICIO</b>		<b>R\$ 0,00</b>	<b>R\$ 0,00</b>

**CLEITO PITZ DOS SANTOS:07699222954**  
 Digitally signed by CLEITO PITZ DOS SANTOS:07699222954  
 DN: cn=Cleito, o=Cleito, ou=AC SOLU/TE Multiplo vs, ou=2791872000180, ou=Presencial, ou=Cartão de PF A1, cn=CLEITO PITZ DOS SANTOS:07699222954  
 Reason: I am the author of this document  
 Location: Date: 2024.03.26 10:24:15-03'00'  
 Field PDF Reader Version: 2023.3.0

**CAROLINE LUSTOZA BOOS:00992212928**  
 Digitally signed by CAROLINE LUSTOZA BOOS:00992212928  
 DN: cn=Caroline, o=Caroline, ou=AC CERTIFICADA MPAS vs, ou=12648281000138, ou=Presencial, ou=Cartão de PF A1, cn=CAROLINE LUSTOZA BOOS:00992212928  
 Reason: I am the author of this document  
 Location: Date: 2024.03.26 10:23:43-03'00'  
 Field PDF Reader Version: 2023.3.0

Este documento é parte integrante de escrituração cuja autenticação se comprova pelo recibo de número 6A.89.A2.0F.1B.DD.8E.72.77.77.EC.79.DE.BD.EF.A5.0C.48.0C.08-5, nos termos do Decreto nº 8.683/2016.

Este relatório foi gerado pelo Sistema Público de Escrituração Digital – Sped

Versão 10.1.8 do Visualizador



**SUL ÁGUA EQUIPAMENTOS LTDA**  
CNPJ: 46.344.050/0001-97

\*BALANÇO DE ABERTURA 11/05/2022 a 11/05/2022

Código	Nome	Saldo atual / movimento
17	ATIVO	20.000,00
33	CIRCULANTE	20.000,00
30	DISPONIVEL	20.000,00
36	CAIXA	20.000,00
52	CAIXA GERAL	20.000,00
1082	PASSIVO	20.000,00
1548	PATRIMONIO LIQUIDO	20.000,00
1554	CAPITAL SOCIAL	20.000,00
1581	CAPITAL SUBSCRITO	20.000,00
1577	CAPITAL SOCIAL	20.000,00

Reconhecemos a exatidão do presente Balanço Patrimonial em 11/05/2022 a 11/05/2022, a vista dos documentos apresentados, cujo Ativo e Passivo importam R\$ 20.000,00 - (Vinte Mil Reais)

Assinado de forma digital  
por CAROLINE LUSTOZA BOOS:00992212928  
em 2024.02.15 16:14:43 -03'00'  
Série: 551D2306085B21E8

CAROLINE LUSTOZA BOOS  
TÉCNICO EM CONTABILIDADE  
CPF: 009.922.129-28  
CRC: 1-SC038332/0-5 SC

Assinado de forma digital  
por SUL ÁGUA EQUIPAMENTOS LTDA:46344050000197  
em 2024.02.15 16:14:50 -03'00'  
Série: 493423070059A772

CLEITO PITZ DOS SANTOS  
Sócio Administrador  
CPF: 076.992.229-54

contábil SCI VISUAL Sucessor  
15/02/2024 16:14:52

\* Título do relatório alterado pelo usuário do sistema



Junta Comercial do Estado de Santa Catarina  
Certifico o Registro em 21/02/2024 Data dos Efeitos 15/02/2024  
Arquivamento 20245607250 Protocolo 245607250 de 16/02/2024 NIRE 42207129236  
Nome da empresa SUL ÁGUA EQUIPAMENTOS LTDA  
Este documento pode ser verificado em <http://regin.jucese.sc.gov.br/autenticacaoDocumentos/autenticacao.aspx>  
Chancela 242162520922564  
Esta cópia foi autenticada digitalmente e assinada em 21/02/2024 LUCIANO LEITE KOWALSKI - Secretário-Geral

21/02/2024



http://assinador.pscs.com.br/assinadorweb/autenticacao?chave1=89c26vrh1g-0y-Fm0g\_uM0schavez-0g8cmwspb\_-dk0j5CVu1RA  
ASSINADO DIGITALMENTE POR: 00992212928-CAROLINE LUSTOZA BOOS





**JUCESC**  
Junta Comercial do Estado de  
**SANTA CATARINA**

MATÕES DO NORTE / MA  
Proc. 2103003 / 2024  
Fls. 3131  
Trib. J



245607250

**TERMO DE AUTENTICACAO**

NOME DA EMPRESA	SUL AGUA EQUIPAMENTOS LTDA
PROTOCOLO	245607250 - 16/02/2024
ATO	223 - BALANCO
EVENTO	223 - BALANCO

**MATRIZ**

NIRE 42207129236  
CNPJ 46344.050/0001-97  
CERTIFICO O REGISTRO EM 21/02/2024  
SOB N: 20245607250

**REPRESENTANTES QUE ASSINARAM DIGITALMENTE**

Cpf: 00992212928 - CAROLINE LUSTOZA BOOS - Assinado em 15/02/2024 às 16:37:09



Junta Comercial do Estado de Santa Catarina

21/02/2024

Certifico o Registro em 21/02/2024 Data dos Efeitos 15/02/2024

Arquivamento 20245607250 Protocolo 245607250 de 16/02/2024 NIRE 42207129236

Nome da empresa SUL ÁGUA EQUIPAMENTOS LTDA

Este documento pode ser verificado em <http://regin.jucesc.sc.gov.br/autenticacaoDocumentos/autenticacao.aspx>

Chanceja 242162520922564

Esta cópia foi autenticada digitalmente e assinada em 21/02/2024 LUCIANO LEITE KOWALSKI - Secretário-Geral

DEMONSTRAÇÃO DE RESULTADO DO EXERCÍCIO



Entidade: SUL ÁGUA EQUIPAMENTOS LTDA

Período da Escrituração: 01/01/2023 a 31/12/2023

CNPJ: 46.344.050/0001-97

Número de Ordem do Livro: 2

Período Selecionado: 01 de Janeiro de 2023 a 31 de Dezembro de 2023

Descrição	Nota	Saldo anterior	Saldo atual
DEMONSTRATIVO DE RESULTADO DO EXERCÍCIO		R\$ 0,00	R\$ 41.014,42
RECEITAS		R\$ 0,00	R\$ 109.721,49
RECEITAS OPERACIONAIS		R\$ 0,00	R\$ 109.721,49
RECEITAS OPERACIONAIS LIQUIDAS		R\$ 0,00	R\$ 109.776,89
RECEITAS BRUTA DE VENDAS		R\$ 0,00	R\$ 114.652,67
VENDAS DE MERCADORIAS		R\$ 0,00	R\$ 114.652,67
(-) (-) DEDUÇÕES DE VENDAS		R\$ 0,00	R\$ (4.875,78)
(-) IMPOSTO SIMPLES		R\$ 0,00	R\$ (4.875,78)
(-) DESPESAS FINANCEIRAS		R\$ 0,00	R\$ (55,40)
(-) DESPESAS FINANCEIRAS		R\$ 0,00	R\$ (55,40)
(-) DESPESAS BANCARIAS		R\$ 0,00	R\$ (55,40)
(-) CUSTOS DESPESAS		R\$ 0,00	R\$ (68.707,07)
(-) CUSTOS		R\$ 0,00	R\$ (52.805,27)
(-) CUSTOS OPERACIONAIS		R\$ 0,00	R\$ (52.805,27)
(-) CUSTOS OPERACIONAIS		R\$ 0,00	R\$ (52.805,27)
(-) CUSTOS DAS MERCADORIAS VENDIDAS		R\$ 0,00	R\$ (52.805,27)
(-) MERCADORIA P REVENDA		R\$ 0,00	R\$ (273.804,66)
(-) DEVOLUÇÕES DE COMPRAS		R\$ 0,00	R\$ 220.999,39
(-) DESPESAS		R\$ 0,00	R\$ (15.901,80)
(-) DESPESAS OPERACIONAIS		R\$ 0,00	R\$ (15.901,80)
(-) DESPESAS ADMINISTRATIVAS		R\$ 0,00	R\$ (15.901,80)
(-) DESPESAS S PESSOAL		R\$ 0,00	R\$ (15.901,80)
(-) HONORÁRIOS		R\$ 0,00	R\$ (1.320,00)
(-) INSS		R\$ 0,00	R\$ (133,32)
(-) ORDENADOS E SALÁRIOS		R\$ 0,00	R\$ (14.448,48)
(-) RESULTADO DO EXERCÍCIO		R\$ 0,00	R\$ (0,00)

**CAROLINE LUSTOZA BOOS:0099 2212928**  
Digitally signed by CAROLINE LUSTOZA BOOS:00992212928  
 DN: C=BR, O=CP-Brasil, OU=AC CERTIFICA MINAS vs. OLS  
 1804821020136, OU=Presencial, OU=Certificado PF A1, CN=CAROLINE LUSTOZA BOOS:00992212928  
 Reason: I am the author of the document  
 Location: São Paulo, SP, Brazil  
 Date: 2024.03.05 10:25:14 -07'00'  
 Foxit PDF Reader Version: 2023.3.0

**CLEITO PITZ DOS SANTOS:07 699222954**  
Digitally signed by CLEITO PITZ DOS SANTOS:07699222954  
 DN: C=BR, O=CP-Brasil, OU=AC SOUTO Múltiplo vs. OLS  
 27613010200180, OU=Presencial, OU=Certificado PF A1, CN=CLEITO PITZ DOS SANTOS:07699222954  
 Reason: I am the author of the document  
 Location: São Paulo, SP, Brazil  
 Date: 2024.03.05 10:24:49 -07'00'  
 Foxit PDF Reader Version: 2023.3.0

Este documento é parte integrante de escrituração cuja autenticação se comprova pelo recibo de número 6A.89.A2.0F.1B.DD.8E.72.77.77.EC.79.DE.BD.EF.A5.0C.48.0C.08-5, nos termos do Decreto nº 8.683/2016.

Este relatório foi gerado pelo Sistema Público de Escrituração Digital – Sped

UNIFORMES DO NORTE S/A  
 PRO: 2103003/2024  
 NÚM: 3123  
 ↓

**Empresa: Sul Agua Equipamentos Ltda**

Cnpj nº 46.344.050/0001-97 - IE nº 261.690.752  
 Rua Pedro Mees, 330, Lote D, Bairro Tribess, Blumenau, Santa Catarina

**Índices de Liquidez**

**Índice de liquidez geral**

Liquidez Geral =>	R\$	<u>118.637,47</u>	
	R\$	57.623,05	<b>2,06</b>

**Índice de liquidez corrente**

Liquidez Corrente =>	R\$	<u>118.637,47</u>	
	R\$	57.623,05	<b>2,06</b>

**Índice de liquidez seca**

Liquidez Seca =>	R\$	<u>118.637,47</u>	
	R\$	57.623,05	<b>2,06</b>

**Índice de Solvência Geral**

Solvência Geral =>	R\$	<u>118.637,47</u>	
	R\$	57.623,05	<b>2,06</b>

**CAROLINE LUSTOZA BOOS:0092212928**  
 Digitally signed by CAROLINE LUSTOZA BOOS:0092212928  
 DN: C=BR, O=CP-Brasil, OU=AC CERTIFICA MINAS v5, OU=18046281000135, OU=Presencial, OU=Certificado PF A1, CN=CAROLINE LUSTOZA BOOS:0092212928  
 Reason: I am the author of this document  
 Location:  
 Date: 2024.04.25 15:58:13-03'00'  
 Foxit PDF Reader Version: 2024.1.0

**CLEITO PITZ DOS SANTOS:07699222954**  
 Digitally signed by CLEITO PITZ DOS SANTOS:07699222954  
 DN: C=BR, O=CP-Brasil, OU=AC SOLUTI Multiple v5, OU=27810079000180, OU=Presencial, OU=Certificado PF A1, CN=CLEITO PITZ DOS SANTOS:07699222954  
 Reason: I am the author of this document  
 Location:  
 Date: 2024.04.25 15:58:51-03'00'  
 Foxit PDF Reader Version: 2024.1.0

MATÕES DO NORTE - MA
PROC. 2103003 12024
FOL. 3134
IMP.

MINISTÉRIO DA FAZENDA  
SECRETARIA DA RECEITA FEDERAL DO BRASIL  
SISTEMA PÚBLICO DE ESCRITURAÇÃO DIGITAL – Sped

Versão: 10.1.8

## RECIBO DE ENTREGA DE ESCRITURAÇÃO CONTÁBIL DIGITAL

### IDENTIFICAÇÃO DO TITULAR DA ESCRITURAÇÃO

NIRE 42207129236	CNPJ 46.344.050/0001-97
NOME EMPRESARIAL SUL ÁGUA EQUIPAMENTOS LTDA	

### IDENTIFICAÇÃO DA ESCRITURAÇÃO

FORMA DA ESCRITURAÇÃO CONTÁBIL Livro Diário (Completo - sem escrituração Auxiliar)	PERÍODO DA ESCRITURAÇÃO 01/01/2023 a 31/12/2023
NATUREZA DO LIVRO REGISTRO DO LIVRO DIÁRIO	NÚMERO DO LIVRO 2
IDENTIFICAÇÃO DO ARQUIVO (HASH) 6A.89.A2.0F.1B.DD.8E.72.77.77.EC.79.DE.BD.EF.A5.0C.48.0C.08	

### ESTE LIVRO FOI ASSINADO COM OS SEGUINTE CERTIFICADOS DIGITAIS:

QUALIFICAÇÃO DO SIGNATARIO	CPF/CNPJ	NOME	Nº SÉRIE DO CERTIFICADO	VALIDADE	RESPONSÁVEL LEGAL
Contabilista	00992212928	CAROLINE LUSTOZA BOOS:00992212928	613309677633189527 0	06/06/2023 a 05/06/2024	Não
Pessoa Jurídica (e-CNPJ ou e-PJ)	46344050000197	SUL AGUA EQUIPAMENTOS LTDA:46344050000197	527487957663597553 8	06/07/2023 a 05/07/2024	Sim

### NÚMERO DO RECIBO:

6A.89.A2.0F.1B.DD.8E.72.77.77.EC.79.  
DE.BD.EF.A5.0C.48.0C.08-5

Escrituração recebida via Internet  
pelo Agente Receptor SERPRO  
em 05/03/2024 às 10:19:01

10.47.B8.47.C1.65.A4.30  
C6.EB.AC.E5.38.9C.B4.A6

Considera-se autenticado o livro contábil a que se refere este recibo, dispensando-se a autenticação de que trata o art. 39 da Lei nº 8.934/1994. Este recibo comprova a autenticação.

BASE LEGAL: Decreto nº 1.800/1996, com a alteração do Decreto nº 8.683/2016, e arts. 39, 39-A, 39-B da Lei nº 8.934/1994 com a alteração da Lei Complementar nº 1247/2014.

MATÕES DO NORTE / MA  
 PROC. 2403003 / 2024  
 FLS. 3183  
 RUB. 4

TERMOS DE ABERTURA E ENCERRAMENTO



Entidade: **SUL ÁGUA EQUIPAMENTOS LTDA**  
 Período da Escrituração: **01/01/2023 a 31/12/2023** CNPJ: **46.344.050/0001-97**  
 Número de Ordem do Livro: **2**

TERMO DE ABERTURA

Nome Empresarial	SUL ÁGUA EQUIPAMENTOS LTDA
NIRE	42207129236
CNPJ	46.344.050/0001-97
Número de Ordem	2
Natureza do Livro	REGISTRO DO LIVRO DIÁRIO
Município	BLUMENAU
Data do arquivamento dos atos constitutivos	11/05/2022
Data de arquivamento do ato de conversão de sociedade simples em sociedade empresária	
Data de encerramento do exercício social	31/12/2022
Quantidade total de linhas do arquivo digital	1102

TERMO DE ENCERRAMENTO

Nome Empresarial	SUL ÁGUA EQUIPAMENTOS LTDA	<b>CAROLINE LUSTOZA BOOS:0099</b>	Digitally signed by CAROLINE LUSTOZA BOOS:00992212928 DN: C=BR, O=ICP-Brasil, OU=AC CERTIFICA MINAS vs, OU=18046251000135, OU=Presencial, OU=Certificado PF A1, CN=CAROLINE LUSTOZA BOOS:00992212928 Reason: I am the author of this document Location: Date: 2024.03.05 13:28:15-03'00' Fossil PDF Reader Version: 2023.3.0
Natureza do Livro	REGISTRO DO LIVRO DIÁRIO	<b>2212928</b>	
Número de ordem	2		
Quantidade total de linhas do arquivo digital	1102	<b>CLEITO PITZ DOS SANTOS:07699222954</b>	Digitally signed by CLEITO PITZ DOS SANTOS:07699222954 DN: C=BR, O=ICP-Brasil, OU=AC SOLUT: Multiple v5, OU=20910072000190, OU=Presencial, OU=Certificado PF A1, CN=CLEITO PITZ DOS SANTOS:07699222954 Reason: I am the author of this document Location: Date: 2024.03.05 13:28:54-03'00' Fossil PDF Reader Version: 2023.3.0
Data de inicio	01/01/2023		
Data de término	31/12/2023		

Este documento é parte integrante de escrituração cuja autenticação se comprova pelo recibo de número 6A.89.A2.0F.1B.DD.8E.72.77.EC.79.DE.BD.EF.A5.0C.48.0C.08-5, nos termos do Decreto nº 8.683/2016.

Este relatório foi gerado pelo Sistema Público de Escrituração Digital – Sped

Versão 10.1.8 do Visualizador

## NOTAS EXPLICATIVAS

### NOTA N° 01 - CONTEXTO OPERACIONAL

**SUL AGUA EQUIPAMENTOS LTDA**, cadastrada no CNPJ sob o número 46.344.050/0001-97, constituída em 11/05/2022, tributada pelo SIMPLES NACIONAL, com ramo de atividade Comercio de Materiais de saneamento, utensílios domésticos, eletros eletrônicos, maquinas e equipamentos industriais, com sede no município de Blumenau, SC, na Rua Pedro Mees, 330, Tribess.

### NOTA N° 02 - DEMONSTRAÇÕES CONTÁBEIS

As demonstrações contábeis encerradas em 31 de dezembro de 2022 e 31 de dezembro de 2023 (comparativas) apresentam informações sobre a posição patrimonial, financeira, de desempenho e dos fluxos de caixa, aqui compreendidas: Balanço Patrimonial, Demonstração do Resultado do Exercício (DRE), Demonstração das Mutações do Patrimônio Líquido (DMPL) e Demonstração dos Fluxos de Caixa (DFC) pelo método indireto, foram elaboradas a partir das diretrizes contábeis e dos preceitos da Legislação Comercial, Lei n. 10.406/2002 e demais legislações aplicáveis.

### NOTA N° 03 - REGIME DE CONTABILIZAÇÃO

O resultado foi apurado de acordo com o regime de competência, que estabelece que as receitas e despesas devem ser incluídas na apuração dos resultados dos períodos em que ocorrerem, sempre simultaneamente quando se correlacionarem, independentemente de recebimento ou pagamento.

### NOTA N° 04 - POLÍTICA CONTÁBIL E CARACTERÍSTICAS QUALITATIVAS

As principais práticas contábeis na elaboração das demonstrações contábeis levaram em conta as características qualitativas conforme determina a NBC TG 1001 do CFC - Conselho Federal de Contabilidade: Compreensibilidade, Relevância (materialidade), Confiabilidade, Primazia da Essência sobre a Forma, Prudência e Comparabilidade. Eventuais situações para as quais a NBC TG 1001



MATOES DO NORTE S/A	
NUM. 2103003/2024	
VCF 3127	
	<i>[assinatura]</i>

não contemplava uma política contábil, foram adotadas as políticas previstas na NBC TG 1001 do CFC - Conselho Federal de Contabilidade ou as normas completas de contabilidade aprovadas pelo mesmo órgão normativo.

#### NOTA N° 05 - CONTABILIDADE TERCEIRIZADA

Os administradores da empresa optaram pela contratação de contabilidade terceirizada, a qual se encontra perfeitamente atinada a legislação profissional, e estando assim, regulamentada pelo Conselho Federal de Contabilidade no que tange a questão ética e profissional e ainda conforme previsto em cláusulas contratuais. Assim, a administração da empresa, declara que tomou ciência do conteúdo do aludido contrato em todos os seus termos e assim, as presentes demonstrações refletem e espelham a realidade da empresa em todos os seus termos. Os resultados produzidos são frutos do documental remetido para contabilização pela administração da empresa, respondendo esta, pela veracidade, integralidade e procedência. A administração encontra-se ciente de toda a legislação aqui aplicável, especialmente no tocante a Lei 11.101/2005 que informa o contribuinte das suas responsabilidades quanto as documentações e procedimentos. A responsabilidade profissional do contabilista, que referenda estas demonstrações contábeis, está limitada aos fatos contábeis efetivamente notificados pela administração da empresa a este profissional.

#### NOTA N° 06 - ESTIMATIVAS E PREMISSAS

As demonstrações contábeis incluem estimativas e premissas, tais como: mensuração de perdas estimadas; estimativas do valor justo; provisões; perdas por redução ao valor recuperável (*Impairment*). Neste quesito, a responsabilidade profissional por tais estimativas são dos que efetivamente assinarem os respectivos laudos técnicos. Diante disso os resultados efetivos podem ser diferentes daqueles estabelecidos por essas estimativas e premissas.

#### NOTA N° 07 - MOEDA FUNCIONAL E DE APRESENTAÇÃO



UNIVERSIDADE DO NORTE - UNAN	
PROJ.	2103 CO3/2024
NUM.	3188
DATA	16

As demonstrações contábeis estão apresentadas em REAIS, que é a moeda funcional da empresa. Assim ativos, passivos e resultados apresentados nas demonstrações contábeis, mesmo quando contratados em moeda estrangeira, foram ajustados às diretrizes contábeis vigentes no Brasil e convertidos para Reais, de acordo com as taxas de câmbio da moeda local. Os eventuais ganhos e perdas resultantes do processo de conversão foram transferidos para o resultado do período atendendo ao regime de competência.

#### NOTA Nº 08 - ANÁLISE DA RECUPERABILIDADE DOS ATIVOS (*IMPAIRMENT*)

A administração da empresa fez a análise sobre a recuperabilidade dos ativos levando em conta os principais indicadores de desvalorização e chegou à conclusão de que todos os ativos se encontravam a valor recuperável através da Venda ou do Uso, dispensando assim a realização dos testes efetivos de *Impairment*.

#### NOTA Nº 09 - PROVISÕES, ATIVOS E PASSIVOS CONTINGENTES

Os ativos e passivos considerados contingentes não foram reconhecidos conforme previsto na NBC TG 1001 expedida pelo Conselho Federal de Contabilidade. As provisões quando constituídas encontram-se fortemente alicerçadas nas opiniões dos assessores jurídicos ou advogados, levando em conta a natureza das ações, à similaridade com processos anteriores, a complexidade e o posicionamento dos tribunais. Assim, a administração considera que tais provisões são suficientes para atender as perdas decorrentes dos respectivos processos. Mesmo que algum passivo esteja sendo discutido judicialmente, tal obrigação, é mantida até o ganho definitivo quando não couberem mais recursos ou quando da sua prescrição.

#### NOTA Nº 10 - AJUSTE A VALOR PRESENTE

O Ajuste a Valor Presente que tem por objetivo demonstrar o valor presente de um fluxo de caixa, o qual se encontra determinado para as operações de valores a receber e a pagar com prazo superior a um ano. O AVP foi realizado

MAYORES DO NORTE SA	
2103003/2024	
3139	
	OK

no reconhecimento inicial de cada operação com prazo superior a um ano em base exponencial *pro rata*, registrado em conta retificadora para que os ativos e passivos possam refletir a realidade. Os juros foram sendo reconhecidos como receitas, despesas ou custos com o transcorrer do tempo na Demonstração do Resultado do Exercício, ou como custo de ativo, através do método da taxa efetiva de juros.

#### NOTA Nº 11 - DECLARAÇÃO DE CONFORMIDADE COM A NBC TG 1001

A empresa declara expressamente que a elaboração e a apresentação das demonstrações contábeis estão em conformidade com a NBC TG 1001 - Contabilidade para Pequenas Empresas, expedida pelo Conselho Federal de Contabilidade. A administração da empresa também procedeu ao exame conceitual e concluiu que a empresa não possui prestação pública de contas e assim encontra-se apta a exercer a faculdade pela aplicação do previsto na Contabilidade para Pequenas Empresas.

#### NOTA Nº 12 - DETERMINAÇÃO DO RESULTADO DO EXERCÍCIO

O resultado foi apurado em 31 de dezembro de 2022 e 31 de dezembro de 2021 (comparativamente) e está em obediência ao regime de competência. As Demonstrações Contábeis foram elaboradas e apresentadas em conformidade com a legislação societária, conforme a Lei n. 10.406/2002 e demais legislações aplicáveis, especialmente a NBC TG 1001.

#### NOTA Nº 13 - ATIVOS E PASSIVOS FINANCEIROS

Ativos e passivos somente foram reconhecidos quando a entidade se tornou parte de disposições legais ou contratuais. A mensuração inicial dos ativos e passivos financeiros se deu pelo método do custo amortizado, ou seja: pelo valor original da transação e gastos diretamente relacionados. Para as aplicações ou captações de recursos financeiros a valores prefixados ou não, os ativos e passivos financeiros foram inicialmente registrados pelos valores efetivamente aplicados ou captados. A mensuração subsequente dos ativos financeiros se deu

pelo acréscimo da receita de juros, pela diminuição dos valores recebidos e pelo reconhecimento de perdas. Os ativos e passivos financeiros foram ajustados na mensuração subsequente por indicadores legais ou contratuais aplicáveis, eventual variação cambial ou índice de preços, com os reflexos no resultado do período. Os ativos financeiros somente foram baixados quando os valores foram integralmente recebidos ou a entidade não tinha mais expectativa de receber os valores. Já os passivos financeiros somente foram baixados quando a obrigação foi extinta pelo pagamento, por prescrição ou decadência legal ou contratual. Os ativos financeiros estavam compostos pelas seguintes posições:

**Aplicações financeiras**

CDB PREFIXADO	VALOR	ÍNDICE	GANHO	CARÊNCIA
2022	20,00	100% CDI	0,00	Zero

**NOTA Nº 14 - CLIENTES**

A carteira de clientes corresponde as vendas das mercadorias nas operações a prazo, com a seguinte composição:

CARTEIRA DE CLIENTES	SALDO
2023	104.460,73

**NOTA Nº 15 - ESTOQUE DE MERCADORIAS**

A empresa não possui estoque

**NOTA Nº 16 - FORNECEDORES**

Os fornecedores são responsáveis pela entrega dos estoques de matéria prima, as quais são negociadas nas seguintes condições e prazos:

FORNECEDORES	SALDO
2023	51.427,07

**NOTA Nº 17 - HONORARIOS A PAGAR**

EMPREGADOS	ADMINISTRATIVO
2023	1.175,00

**NOTA Nº 18 - INSS.**

MANTOES DO NORTE S/A	
INSCRIÇÃO ESTADUAL	2103003/2024
CNPJ	3191
CELEBRADO	4

	INSS
2023	145,20

#### NOTA N° 19 - IMPOSTOS FEDERAIS

ANO/TRIBUTO	IMPOSTO SIMPLES
2023	1.766,66

#### NOTA N° 20 - CAPITAL SOCIAL

O Capital Social da empresa estava composto pelas seguintes quotas:

ANOS	CLEITO PITZ DOS SANTOS	%
2023	18.000,00	100%

#### NOTA N° 21 - LUCROS ACUMULADOS

A empresa nos anos de funcionamentos realizou os lucros a seguir demonstrados:

ANOS	2023
Lucros	41.014,42

#### NOTA N° 22 - RECEITAS OPERACIONAIS

A empresa obteve as seguintes receitas relativas à sua atividade operacional no mercado interno.

ANOS	MERCADORIAS
2023	114.652,67

#### NOTA N° 23 CUSTOS DOS PRODUTOS, MERCADORIAS E SERVIÇOS

A seguir listamos os respectivos custos das duas linhas de produtos e serviços da empresa.

CUSTOS	MERCADORIAS
2023	52.805,27

#### NOTA N° 24 - DESPESAS COM VENDAS

Não Houve despesas com vendas no período.

#### NOTA N° 25 - DESPESAS ADMINISTRATIVAS

ANOS	DESPESAS ADMINISTRATIVAS
2023	15.901,80

MATRIZES DO NORTE LINA	
IMP. 2103003	1202 h
3192	
↓	

#### NOTA Nº 26 - ADOÇÃO INICIAL DA NBC TG 1000

Na adoção inicial da NBC TG 1000 do CFC - Conselho Federal de Contabilidade a empresa fez uma análise sobre os ativos e passivos reconhecidos e eventuais ativos e passivos não reconhecidos para validar se todos estavam alinhados dentro da política de reconhecimento desta norma contábil. Após minuciosa análise a administração concluiu que nenhum ajuste se faria necessário.

#### NOTA Nº 27 - EVENTO SUBSEQUENTE

A empresa declara que não existem eventos subsequentes relevantes.

Caroline Lustoza Boos

Crc SC-038332/O

Responsável Técnica

**CAROLINE  
LUSTOZA  
BOOS:0099  
2212928**

Digitally signed by CAROLINE  
LUSTOZA BOOS:00992212928  
DN: c=BR, o=CP-Brasil, ou=AC  
CERTIFICA ASSINAS v5, ou=  
19945251000135, ou=Presencial,  
ou=Certificado PF A1, cn=CAROLINE  
LUSTOZA BOOS:00992212928  
Reason: I am the author of this  
document.  
Location:  
Date: 2024.03.21 09:25:36 -0300  
Foxit PDF Reader Version: 2024.1.0

MATÕES DO NORTE IMA	
PROJ.	2103 003 /2024
FLS	3193
OUT	<i>[assinatura]</i>



**CONSELHO REGIONAL DE CONTABILIDADE DO ESTADO DE SANTA CATARINA  
CERTIDÃO NEGATIVA DE DÉBITOS PROFISSIONAL**

O CONSELHO REGIONAL DE CONTABILIDADE DO ESTADO DE SANTA CATARINA certifica que o(a) profissional identificado(a) no presente documento encontra-se em dia com seus débitos perante o CRC.

**IDENTIFICAÇÃO DO REGISTRO**

NOME.....	: CAROLINE LUSTOZA BOOS
REGISTRO.....	: SC-038332/O-5
CATEGORIA.....	: TÉCNICO EM CONTABILIDADE
CPF.....	: ***.922.129-**

A presente CERTIDÃO não quita nem invalida quaisquer débitos ou infrações que posteriormente, venham a ser apurados pelo CRCSC contra o referido registro.

A falsificação deste documento constitui-se em crime previsto no Código Penal Brasileiro, sujeitando o autor à respectiva ação penal.

Emissão: FLORIANÓPOLIS, 10/04/2024 as 09:04:28.  
Válido até: 09/07/2024.  
Código de Controle: 702962.

Para verificar a autenticidade deste documento consulte o site do CRCSC.

MATÕES DO NORTE / MA	
PROC.	2103003/2024
FLS.	3194
PJE.	02



**CONSELHO REGIONAL DE CONTABILIDADE DO ESTADO DE SANTA CATARINA  
CERTIDÃO DE HABILITAÇÃO PROFISSIONAL**

O CONSELHO REGIONAL DE CONTABILIDADE DO ESTADO DE SANTA CATARINA certifica que o(a) profissional identificado(a) no presente documento encontra-se habilitado para o exercício da profissão contábil.

**IDENTIFICAÇÃO DO REGISTRO**

NOME.....	: CAROLINE LUSTOZA BOOS
REGISTRO.....	: SC-038332/O-5
CATEGORIA.....	: TÉCNICO EM CONTABILIDADE
CPF.....	: ***.922.129-**

A falsificação deste documento constitui-se em crime previsto no Código Penal Brasileiro, sujeitando o autor à respectiva ação penal.

Emissão: FLORIANÓPOLIS, 10/04/2024 as 09:05:26.  
Válido até: 09/07/2024.  
Código de Controle: 687180.

Para verificar a autenticidade deste documento consulte o site do CRCSC.





MATÕES DO NORTE / MA
PROL. 2103003/2024
FLS. 3195
DATA. 16/01/2024

CONSELHO REGIONAL DE MEDICINA DO ESTADO DO MARANHÃO

## ATESTO

São Luís, 16 de janeiro de 2024

**Empresa:** SUL ÁGUA EQUIPAMENTOS LTDA

**Objeto:** Bomba Centrífuga Hidráulica

**Contrato Nº:** NE 1021

**Nota Fiscal/Fatura Nº:** 037

**Valor:** R\$ 2.494,81 (dois mil quatrocentos e noventa e quatro reais e oitenta e um centavos)

Declaro, para os devidos fins, que:

Os materiais e/ou serviços descritos no documento fiscal acima foram recebidos pelo CRM-MA, estando em conformidade com o instrumento contratual.

Atesto que:

1. O valor da Nota Fiscal corresponde ao estabelecido no instrumento contratual
2. As certidões de habilitação e regularidade fiscal da Contratada encontram-se válidas.

**Gestor(a) do Contrato:**

Ana Lúcia Silva de Paula

**Fiscal do Contrato:**

Clóvis França Araújo



Documento assinado eletronicamente por **Clóvis França de Araújo, Assessor IV**, em 16/01/2024, às 09:03, com fundamento no art. 5º da RESOLUÇÃO CFM nº2.308/2022, de 28 de março de 2022.



Documento assinado eletronicamente por **Ana Lúcia Silva de Paula Carvalho, Assessora III**, em 16/01/2024, às 09:08, com fundamento no art. 5º da RESOLUÇÃO CFM nº2.308/2022, de 28 de março de 2022.

ANATÓES DO NORTE - MA
PROC. 24.03003/2024
FLS. 3196
REVIS. <i>[assinatura]</i>



A autenticidade do documento pode ser conferida no site [https://sei.cfm.org.br/sei/controlador\\_externo.php?acao=documento\\_conferir&id\\_orgao\\_acesso\\_externo=0](https://sei.cfm.org.br/sei/controlador_externo.php?acao=documento_conferir&id_orgao_acesso_externo=0) informando o código verificador **0666714** e o código CRC **21418DDC**.



Rua Carutapera, Quadra 37B, N° 02 - Bairro Jardim Renascença |  
CEP 65075-690 | São Luís/MA - <https://crmma.org.br/>

Referência: Processo SEI nº 24.10.000000209-4 | data de inclusão: 16/01/2024

MATÕES DO NORTE / MA  
PROC. 2103003 / 2024  
P.S. 3197

RECEBEMOS DE SUL ÁGUA EQUIPAMENTOS LTDA OS PRODUTOS CONSTANTES DA NOTA FISCAL INDICADA AO LADO		Nº 37	NF-E
Data Recebimento	Identificação e assinatura do receptor		Série 1

**SUL ÁGUA EQUIPAMENTOS LTDA**  
 RUA PEDRO MEES, 330  
 TRIBESS  
 BLUMENAU/SC  
 (47) 3057-3921 89055440

**DANFE**  
 Documento Auxiliar da  
 Nota Eletrônica  
 0 - Entrada  
 1 - Saída  
 Num. 37  
 Série 1  
 Folha 1 de 1



Dados DPEC  
 Dados da NF-e  
 342230303509831 21/12/2023 09:04:47

Natureza da Operação: 6108 VENDA DE MERCADORIAS ADQUIRIDAS

Inscrição Estadual: 261690752	Insc. Estadual do Subst Trib	Cnpj: 46.344.050/0001-97	Chave de acesso da NF-e: 4223.1246.3440.5000.0197.5500.1000.0000.3717.2502.2474
-------------------------------	------------------------------	--------------------------	---

**Destinatário/Remetente**

Nome Razão Social: CONSELHO REGIONAL DE MEDICINA DO MARANHÃO	CNPJ/CPF: 06.353.247/0001-78	Data Emissão: 21/12/2023
Endereço: R CARUTAPERA 02 37 B	Barrio/Distrito: JARDIM RENASCENÇA	Cep: 65075-690
Município: SAO LUIS	Fone/Fax: (98)32270-709	UF: MA
		Inscrição Estadual
		Data Saída: 21/12/2023
		Hora Saída: 09:09:00

**Fatura**

N Doc	Vencimento	Valor	N Doc	Vencimento	Valor	N Doc	Vencimento	Valor
00037-1	20/01/2024	2.494,81						

**Cálculo imposto**

Base Cálculo Icms	Valor do Icms	Base Cálculo Icms Substituição	Valor Icms Substituição	Valor total dos produtos
0,00	0,00	0,00	0,00	2.494,81
Valor frete	Valor do seguro	Desconto	Outras despesas Acessórias	Valor do IPI
0,00	0,00	0,00	0,00	0,00
				<b>Valor Total da NF</b>
				2.494,81

**Transportador/ Volumes Transportados**

Razão Social: LTO LOGISTICA E TRANSPORTES LTDA	Frete Conta: 0-Emissante	Código Autt	Placa Veiculo	UF	Cnpj/Cpf: 51.493.584/0002-04
Endereço: RUA LUIZ MASKE	Município: BLUMENAU			UF: SC	Inscrição Estadual: 262444038
Quantidade: 1	Especie: vlm	Marca	Numero (Volumes): 1	Peso Bruto: 21,000	Peso Líquido: 21,000

**Dados do produto ou serviço**

Cod. Prod	Descrição produto ou serviço	Ncm	CST	Cfop	Un	Qtd.	Valor	Subtotal	Base ICMS	VI Icms	VI IPI	Alíquotas Icms / IPI
123.01.525	BOMBA TH-16 NR 3,0 CV TRIF. 220/380V NOV	84137090	102	6108	PC	1	2.494,81	2.494,81	0,00	0,00	0,00	0,00   0,00

**Cálculo do ISSQN**

Inscrição Municipal	Valor Total dos Serviços	Base Cálculo do ISSQN	Valor do ISSQN
---------------------	--------------------------	-----------------------	----------------

Empenho 1021  
 Local da entrega: SEDE DO CONSELHO REGIONAL DE MEDICINA DO ESTADO DO MARANHÃO, SITUADA RUA CARUTAPERA, QD 37B, N 02 - JARDIM RENASCENÇA, SAO LUIS/MA, CEP: 65075-690  
 E-mail: <naorespondasei@portalmedico.org.br>  
 Cotação R\$199,72 - 0,04m² - red  
 Emitida por Fabiele

<b>Dados Adicionais</b> Empresa optante pelo simples nacional Pagamento: Banco 756 SICOOB MAXICREDITO - AG:3069 - CONTA: 441.097-1.	<b>Reservado ao Fisco</b>
---	---------------------------

DISTRIBUIDORA PLAMAX EIRELI

CNPJ 07.918.483/0001-57

IE 255158378

IM 79267

MATOES DO NORTE / MA	
PROL	2103003/2024
FLS	3198
RUB	✓

## ATESTADO DE CAPACIDADE TÉCNICA

Atestamos que a empresa SUL ÁGUA EQUIPAMENTOS LTDA, inscrita sob o CNPJ nº 46.344.050/0001-97, sediada na RUA PEDRO MEES, nº 330, Lote D, Bairro do TRIBESS, Blumenau/SC, CEP 89055-440 nos forneceu os materiais referentes a NF nº 339 conforme lista abaixo:

Descrição do Material	Qtd	Subtotal
ADAPTADOR SOLD CURTO 75MM X 2.1/2	7	R\$ 62,58
CURVA 90 SOLD - 60MM	3	R\$ 41,97
JOELHO 45 DN 40MM ESGOTO SECUNDARIO	7	R\$ 6,79
JOELHO GALV 90 FF - 1/2"	7	R\$ 21,42
NIPLE GALV - 1/2"	15	R\$ 53,85
TAMPAO GALV - 3/4"	11	R\$ 34,65

Atestamos, ainda, que os compromissos assumidos pela empresa foram cumpridos satisfatoriamente, nada constando em nossos arquivos que o desabone comercialmente ou tecnicamente.

Blumenau, 15 de Abril de 2024.



Emerson Luis Koch

CPF: 932.595.229-72

RG: 2210119 SSP/SC

Responsável Legal

CONTATO (47) 3057-3900

RUA MARINGÁ, 533 - GALPÃO 9 - BLUMENAU/SC

MARFONES DO NORTE - ME

RECEBEMOS DE SUL ÁGUA EQUIPAMENTOS LTDA OS PRODUTOS CONSTANTES DA NOTA FISCAL INDICADA ABAIXO		NF-E
Data Recebimento	Identificação e assinatura do recebedor	N 339 Serie 1

<b>SUL ÁGUA EQUIPAMENTOS LTDA</b> RUA PEDRO MEES, 330 TRIBESS BLUMENAU/SC (47) 3057-3921      89055440	<b>DANFE</b> Documento Auxiliar da Nota Eletrônica 0 - Entrada 1 - Saída      1 Num. 339 Serie 1 Folha 1 de 1		
		Dados DPEC Dados da Nfe 342240089727215      05/04/2024 15:32:39	

Natureza da Operação 3102 Venda de Mercadoria adquiridas			
Inscrição Estadual 261690752	Insc. Estadual do Subst. Trib.	Cnpj 46.344.050/0001-97	Chave de acesso da Nfe 4224.0446.3440.5000.0197.5500.1000.0003.3915.3211.6806

<b>Destinatário/Remetente</b>			CNPJ/CPF 07.918.483/0001-57		Data Emissão 05/04/2024
Nome Razão Social DISTRIBUIDORA PLAMAX EIRELI			Endereço RUA MARINGA 533 GALPAO09		Data Saída 05/04/2024
Município BLUMENAU			Bairro/Distrito SALTO DO NORTE	Cep 89065-700	Hora Saída 15:37:00
Fono/Fax (47) 3057-3900		UF SC	Inscrição Estadual 255158378		

N Doc	Vencimento	Valor	N Doc	Vencimento	Valor	N Doc	Vencimento	Valor
00339-1	05/05/2024	223,01						

Base Cálculo Icms 0,00	Valor do Icms 0,00	Base Cálculo Icms Substituição 0,00	Valor Icms Substituição 0,00	Valor total dos produtos 221,26
Valor frete 0,00	Valor do seguro 0,00	Desconto 0,00	Outras despesas Acessórias 0,00	Valor do IPI 1,75
				Valor Total da NF 223,01

<b>Transportador/ Volumes Transportados</b>		Razão Social CONSUMIDOR		Frete Conta 9-Sem Frete	Código Antr	Placa Veiculo	UF	Cnpj/Cpf 99.999.999/0001-91
Endereço		Município BLUMENAU		UF SC	Inscrição Estadual ISENTO			
Quantidade 3	Especie vlm	Marca	Numero (Volumes) 3	Peso Bruto 15,000	Peso Líquido 15,000			

Dados do produto ou serviço													
Cod. Prod	Descrição produto ou serviço	Ncm	CST	Cfop	Un	Qtd.	Valor	Subtotal	Base ICMS	VI Icms	VI IPI	Alíquotas Icms IPI	
0338	ADAPTADOR SOLD CURTO 75MM X 2.1/2	39174090	102	5102	PC	7	8,94	62,58	0,00	0,00	0,00	0,00	0,00
0411	CURVA 90 SOLD - 60MM	39174090	102	5102	PC	3	13,99	41,97	0,00	0,00	0,00	0,00	0,00
20002032	JOELHO 45 DN 40MM ESGOTO SECUNDARIO	39174090	102	5102	UN	7	0,97	6,79	0,00	0,00	0,00	0,00	0,00
CG90C	JOELHO GALV 90 FF - 1/2"	73071910	102	5102	PC	7	3,06	21,42	0,00	0,00	0,00	0,00	0,00
CG280C	NIPLE GALV - 1/2"	73071990	102	5102	PC	15	3,59	53,85	0,00	0,00	1,73	0,00	3,23
CG300D	TAMPAO GALV - 3/4"	73071990	102	5102	PC	11	3,15	34,65	0,00	0,00	0,00	0,00	0,00

Inscrição Municipal	Valor Total dos Serviços	Base Cálculo do ISSQN	Valor do ISSQN
---------------------	--------------------------	-----------------------	----------------

OC 11896

Dados Adicionais Entrega: RUA ESPIRITO SANTO, 72 Numero: 72 Bairro: VALPARAISO Cidade: BLUMENAU Complemento: Cep: 89030-350 UF: SC Empresa optante pelo simples nacional Pagamento: Banco 756 SICOOB MAXICREDITO - AG: 3069 - CONTA: 441.097-1 Obs Cfop 5102: Venda de Mercadoria adquiridas	Reservado ao Fisco
--	--------------------



MINISTÉRIO DA DEFESA  
EXÉRCITO BRASILEIRO  
5º CENTRO DE GEOINFORMAÇÃO  
(C Op Crtf/1972)  
(DIVISÃO DE LEVANTAMENTO GENERAL ALFREDO VIDAL)

**ATESTADO DE CAPACIDADE TÉCNICA 07/2023**

Atestamos para os devidos fins que a empresa **SUL ÁGUA EQUIPAMENTOS LTDA**, pessoa jurídica de direito privado, com sede na RUA PEDRO MEES, Nº 330, LOTE D - TRIBESS, BLUMENAU na cidade de SANTA CATARINA, CEP 89055-440, inscrita no CNPJ/MF nº - 46.344.050/0001-97, **FORNECEU ao 5º CENTRO DE GEOINFORMAÇÃO**, sediado na Rua Major Daemon, 81 - Saúde, Rio de Janeiro - RJ, CEP 20081-190, inscrito no CNPJ/MF sob o nº 09.579.620/0001-00, neste ato representado por seu representante legal infra-assinado, o item abaixo relacionado mediante **NOTA DE EMPENHO Nº 2023NE0370**.

Item	Discriminação	Qtd	Valor Unit (R\$)
01	BOMBA HIDRÁULICA, MATERIAL FERRO FUNDIDO, TIPO MOTOR ELÉTRICO MONOFÁSICO, TENSÃO ALIMENTAÇÃO 220 V, POTÊNCIA 1/2 CV, MODELO CENTRÍFUGA, MONOESTÁGIO, APLICAÇÃO SUÇÃO E RECALQUE	2	387,55

Atestamos, ainda, que tal fornecimento foi executado satisfatoriamente, não constando, em nossos registros, até a presente data. Fatos que desabonem sua conduta e responsabilidade com as obrigações assumidas.

Rio de Janeiro, 18 de dezembro de 2023.

  
LUCAS DE SOUZA CRISTINO - 2º TEN  
Chefe do Almoxarifado



RECEBEMOS DE SUL ÁGUA EQUIPAMENTOS LTDA OS PRODUTOS CONSTANTES DA NOTA FISCAL INDICADA (BLA 000-2/2024)		Nº	NF-E
Data Recebimento	Identificação e assinatura do receptor	3201	Serie 1

<b>SUL ÁGUA EQUIPAMENTOS LTDA</b> RUA PEDRO MEES, 330 TRIBESS BLUMENAU/SC (47) 3057-3921      89055440	<b>DANFE</b> Documento Auxiliar da Nota Eletrônica 0 - Entrada 1 - Saída Num. 4 Serie 1 Folha 1 de 1		
		Dados DPEC Dados da Nfe 342230286640853      05/12/2023 08:15:28	

Natureza da Operação 6108 - VENDA DE MERCADORIAS ADQUIRIDAS			
Inscrição Estadual 261690752	Insc. Estadual do Subst Trib.	Cnpj 46.344.050/0001-97	Chave de acesso da Nfe 4223.1246.3440.5000.0197.5500.1000.0000.0418.0287.8446

<b>Destinatário/Remetente</b>			Data Emissão 05/12/2023	
Nome Razão Social 5 DIVISÃO DE LEVANTAMENTO		CNPJ/CPF 09.579.620/0001-00		Data Saída 05/12/2023
Endereço RUA MAJOR DAEMON, 81		Bairro/Distrito PRAÇA MAUÁ/CENTRO	Cep 20081-190	Hora Saída 08:20:00
Município RIO DE JANEIRO		Fone/Fax (21)02263-9664	UF RJ	Inscrição Estadual

<b>Fatura</b>								
N Doc	Vencimento	Valor	N Doc	Vencimento	Valor	N Doc	Vencimento	Valor
00004-1	04/01/2024	775,10						

<b>Cálculo imposto</b>					
Base Cálculo Icms 0,00	Valor do Icms 0,00	Base Cálculo Icms Substituição 0,00	Valor Icms Substituição 0,00	Valor total dos produtos 775,10	
Valor frete 0,00	Valor do seguro 0,00	Desconto 0,00	Outras despesas Acessórias 0,00	Valor do IPI 0,00	Valor Total da NF 775,10

<b>Transportador/ Volumes Transportados</b>						
Razão Social LTO LOGISTICA E TRANSPORTES LTDA		Preço Conta 0-Emitente	Código Ant.	Placa Veículo	UF	Cnpj-Cpf 51.493.584/0002-04
Endereço RUA LUIZ MASKE		Município BLUMENAU		UF SC	Inscrição Estadual 262444038	
Quantidade 2	Especie vln	Marca	Numero (Volumes) 2	Peso Bruto 11,000	Peso Líquido 11,000	

<b>Dados do produto ou serviço</b>												
Cod. Prod	Descrição produto ou serviço	Ncm	CST	Cfop	Un	Qtd.	Valor	Subtotal	Base ICMS	VI Icms	VI IPI	Alíquotas Icms IPI
BSM 15001	BOMBA MAXI 1500TURBO 127V 450W	84137090	102	6108	UN	2	387,55	775,10	0,00	0,00	0,00	0,00 0,00

<b>Cálculo do ISSQN</b>			
Inscrição Municipal	Valor Total dos Serviços	Base Cálculo do ISSQN	Valor do ISSQN

Empenho 370

LOCAL DE ENTREGA: 5º Centro de Geoinformação - Rua Major Daemon, 81, Saúde, Rio de Janeiro/RJ - CEP:20081-190.

HORÁRIO: De segunda à quinta, das 9 às 15h30. Sexta-feira, das 8 às 11h30.

CONTATO: (21) 97033-8651 // &lt;almoxnarifado@5cgeb.eb.mil.br&gt;

Cotação R\$115,21 - 0,018m² - red

Emitida por Fabiele

Dados Adicionais		Reservado ao Fisco	
Empresa optante pelo simples nacional			
Pagamento: Banco 756 SICOOB MAXICREDITO - AG:3069 - CONTA: 441.097-1			



DISTRIBUIDORA PLAMAX EIRELI

CNPJ 07.918.483/0001-57

IE 255158378

IM 79267

MATOES DO NORTE / INDI	
PROD.	2103003/2024
PLS	300-2
RUE	✓

## ATESTADO DE CAPACIDADE TÉCNICA

Atestamos que a empresa SUL ÁGUA EQUIPAMENTOS LTDA, inscrita sob o CNPJ nº 46.344.050/0001-97, sediada na RUA PEDRO MEES, nº 330, Lote D, Bairro do TRIBESS, Blumenau/SC, CEP 89055-440 nos forneceu os materiais referentes a NF nº 307 conforme lista abaixo:

Descrição do Material	Qtd	Subtotal
AR CONDIONADO SPLIT AGRATTO 12.000BTU	15	R\$ 15.000,00
CONDICIONADOR AR 30000BTUS FRIO	2	R\$ 5.300,00

Atestamos, ainda, que os compromissos assumidos pela empresa foram cumpridos satisfatoriamente, nada constando em nossos arquivos que o desabone comercialmente ou tecnicamente.

Blumenau, 09 de Abril de 2024.



Emerson Luis Koch

CPF: 932.595.229-72

RG: 2210119 SSP/SC

Responsável Legal

CONTATO (47) 3057-3900

RUA MARINGÁ, 533 - GALPÃO 9 - BLUMENAU/SC

MATÕES DO NORTE I MA  
 PROC 240303/2024  
 FLS 3203  
 RUB

RECEBEMOS DE SUL ÁGUA EQUIPAMENTOS LTDA OS PRODUTOS CONSTANTES DA NOTA FISCAL INDICADA ABAIXO

Data Recebimento: \_\_\_\_\_ Identificação e assinatura do receptor: \_\_\_\_\_

NF-E N 307 Serie 1

**SUL ÁGUA EQUIPAMENTOS LTDA**  
 RUA PEDRO MEES, 330  
 TRIBESS  
 BLUMENAU/SC  
 (47) 3057-3921 89055440

**DANFE**  
 Documento Auxiliar da Nota Eletrônica  
 0 - Entrada 1  
 1 - Saída 1  
 Num. 307  
 Serie 1  
 Folha 1 de 1



Dados DPEC  
 Dados da NF-e  
 342240080066380 26/03/2024 17:31:08

Natureza da Operação: 5102 - Venda de Mercadoria adquiridas

Inscrição Estadual: 261690752 Ins. Estadual do Subst Trib: \_\_\_\_\_ Cnpj: 46.344.050/0001-97 Chave de acesso da NF-e: 4224.0346.3440.5000.0197.5500.1000.0003.0715.6280.1526

**Destinatário/Remetente**

Nome Razão Social: DISTRIBUIDORA PLAMAX EIRELI CNPJ/CPF: 07.918.483/0001-57 Data Emissão: 26/03/2024

Endereço: RUA MARINGA 533 GALPAO09 Bairro/Distrito: SALTO DO NORTE Cep: 89065-700 Data Saída: 26/03/2024

Município: BLUMENAU Fone/Fax: (47) 3057-3900 UF: SC Inscrição Estadual: 255158378 Hora Saída: 17:36:00

**Fatura**

N Doc	Vencimento	Valor	N Doc	Vencimento	Valor	N Doc	Vencimento	Valor
00307-1	25/04/2024	0,00						

**Cálculo imposto**

Base Cálculo Icms	Valor do Icms	Base Cálculo Icms Substituição	Valor Icms Substituição	Valor total dos produtos
0,00	0,00	0,00	0,00	20.300,00
Valor frete	Valor do seguro	Desconto	Outras despesas Acessórias	Valor do IPI
0,00	0,00	0,00	0,00	0,00
				<b>Valor Total da NF</b>
				20.300,00

**Transportador/ Volumes Transportados**

Razão Social: CONSUMIDOR Frete Conta: 9-Sem Frete Código Aut: \_\_\_\_\_ Placa Veículo: \_\_\_\_\_ UF: \_\_\_\_\_ Cnpj-Cpf: 99.999.999/0001-91

Endereço: \_\_\_\_\_ Município: BLUMENAU UF: SC Inscrição Estadual: ISENTA

Quantidade: 34 Espécie: vlm Marca: \_\_\_\_\_ Número (Volumes): 34 Peso Bruto: 158,000 Peso Líquido: 140,000

**Dados do produto ou serviço**

Cod. Prod	Descrição produto ou serviço	Ncm	CST	Cfop	Un	Qtd.	Valor	Subtotal	Base ICMS	VI Icms	VI IPI	Alíquota Icms	Alíquota IPI
VTS-L3872	AR CONDICIONADO SPLIT AGRATTO 12.000BTU	84151011	102	5102	PC	15	1.000,00	15.000,00	0,00	0,00	0,00	0,00	0,00
VTS-L5999	CONDICIONADOR AR 30000BTUS FRIO	84151011	102	5102	PC	2	2.650,00	5.300,00	0,00	0,00	0,00	0,00	0,00

**Cálculo do ISSQN**

Inscrição Municipal	Valor Total dos Serviços	Base Cálculo do ISSQN	Valor do ISSQN

OC 20711

**Dados Adicionais** Empresa optante pelo simples nacional  
 Pagamento: Banco 756 SICOOB MAXICREDITO - AG:3069 - CONTA: 441 097-1  
 Obs Cfop 5102  
 Venda de Mercadoria adquiridas

**Reservado ao Fisco**

MATÕES DO NORTE / MA  
PROC. 2403103 / 2024  
FLS 3204  
RUB

CNPJ 07.918.483/0001-57

DISTRIBUIDORA PLAMAX EIRELI

IE 255158378

IM 79267

## ATESTADO DE CAPACIDADE TÉCNICA

Atestamos que a empresa SUL ÁGUA EQUIPAMENTOS LTDA, inscrita sob o CNPJ nº 46.344.050/0001-97, sediada na RUA PEDRO MEES, nº 330, Lote D, Bairro do TRIBESS, Blumenau/SC, CEP 89055-440 nos forneceu os materiais referentes a NF nº 306 conforme lista abaixo:

AR CONDICIONADO SPLIT AGRATTO 12.000BTU	20	R\$ 30.177,20
REFRIGERADOR DOMEST 1 PORTA 300L 220V BR	4	R\$ 7.276,00

Atestamos, ainda, que os compromissos assumidos pela empresa foram cumpridos satisfatoriamente, nada constando em nossos arquivos que o desabone comercialmente ou tecnicamente.

Blumenau, 18 de Abril de 2024.



Emerson Luis Koch

CPF: 932.595.229-72

RG: 2210119 SSP/SC

Responsável Legal

CONTATO (47) 3057-3900

RUA MARINGÁ, 533 - GALPÃO 9 - BLUMENAU/SC

MATÕES DO NORTE / MA

RECEBEMOS DE SUL ÁGUA EQUIPAMENTOS LTDA OS PRODUTOS CONSTANTES DA NOTA FISCAL INDICADA ACIMA

Data Recebimento

Identificação e assinatura do receptor

SERIAL INDICADA ACIMA

HUB

NF-E

N 306

Serie 1

SUL ÁGUA EQUIPAMENTOS LTDA  
RUA PEDRO MEES, 330  
TRIBESS  
BLUMENAU/SC  
(47) 3057-3921 89055440

**DANFE**

Documento Auxiliar da  
Nota Eletrônica  
0 - Entrada  
1 - Saída  
Num. 306  
Serie 1  
Folha 1 de 1



Dados DPEC

Dados da NF-e

342240080062761

26/03/2024 17:28:39

Natureza da Operação

5102 Venda de Mercadorias adquiridas

Inscrição Estadual

261690752

Insc. Estadual do Subst Trib

Cnpj

46.344.050/0001-97

Chave da acesso da NF-e

4224.0346.3440.5000.0197.5500.1000.0003.0618.6485.3254

**Destinatário/Remetente**

Nome Razão Social

DISTRIBUIDORA PLAMAX EIRELI

CNPJ/CPF

07.918.483/0001-57

Data Emissão

26/03/2024

Endereço

RUA MARINGA 533 GALPAO09

Bairro/Distrito

SALTO DO NORTE

Cep

89065-700

Data Saída

26/03/2024

Município

BLUMENAU

Fone/Fax

(47) 3057-3900

UF

SC

Inscrição Estadual

255158378

Hora Saída

17:33:00

**Fatura**

N Doc	Vencimento	Valor	N Doc	Vencimento	Valor	N Doc	Vencimento	Valor
0306-1	25/04/2024	0,00						

**Cálculo imposto**

Base Cálculo Icms	Valor do Icms	Base Cálculo Icms Substituição	Valor Icms Substituição	Valor total dos produtos
0,00	0,00	0,00	0,00	37.453,20
Valor frete	Valor do seguro	Desconto	Outras despesas Acessórias	Valor do IPI
0,00	0,00	0,00	0,00	0,00
				<b>Valor Total da NF</b>
				37.453,20

**Transportador/ Volumes Transportados**

Razão Social	Frete Conta	Código Anti	Placa Veículo	UF	Cnpj/Cpf
CONSUMIDOR	9-Sem Frete				99.999.999/0001-91
Endereço	Município	UF	Inscrição Estadual		
	BLUMENAU	SC	ISENTO		
Quantidade	Especie	Marca	Numero (Volumes)	Peso Bruto	Peso Líquido
44	vfm		44	192,000	192,000

**Dados do produto ou serviço**

Cod. Prod	Descrição produto ou serviço	Ncm	CST	Cfop	Un	Qtd.	Valor	Subtotal	Base ICMS	VI Icms	VI IPI	Alíquota Icms	Alíquota IPI
VTS-L3872	AR CONDICIONADO SPLIT AGRATTO 12.000BTU	84151011	102	5102	PC	20	1.508,86	30.177,20	0,00	0,00	0,00	0,00	0,00
CRB36ABE	REFRIGERADOR DOMEST 1 PORTA 300L 220V B	84182100	102	5102	PC	4	1.819,00	7.276,00	0,00	0,00	0,00	0,00	0,00

**Cálculo do ISSQN**

Inscrição Municipal	Valor Total dos Serviços	Base Cálculo do ISSQN	Valor do ISSQN

OC 13131

Dados Adicionais

Empresa optante pelo simples nacional

Pagamento: Banco 756 SICOOB MAXICREDITO - AG-3069 - CONTA: 441.097-1

Obs Cfop 5102:

Venda de Mercadorias adquiridas

Reservado ao Fisco

CNPJ 07.918.483/0001-57

DISTRIBUIDORA PLAMAX EIRELI

IE 255158378

IM 79267

MATOES DO NORTE / MA	
PROC.	2403002 / 2024
FLS.	3206
RUB.	

## ATESTADO DE CAPACIDADE TÉCNICA

Atestamos que a empresa SUL ÁGUA EQUIPAMENTOS LTDA, inscrita sob o CNPJ nº 46.344.050/0001-97, sediada na RUA PEDRO MEES, nº 330, Lote D, Bairro do TRIBESS, Blumenau/SC, CEP 89055-440 nos forneceu os materiais referentes a NF nº 341 conforme lista abaixo:

Descrição do Material	Qtd	Subtotal
ARRUELA LISA 5/8 ZB	60	R\$ 60,00
PORCA SEXTAVADA GRAU 2 5/8 NC ZB	60	R\$ 90,00
PARAFUSO SEXTAVADO UNC RP 5/8 X 3	60	R\$ 238,20
MASSA EPOXI MEP-300 1KG	6	R\$ 522,72
UNIAO ASSENTO FERRO GALV - 4"	10	R\$ 2.357,90
UNIAO ASSENTO FERRO GALV - 2"	10	R\$ 442,10
TUBO DE ACO GALVANIZADO NBR 5580 L COM R	240	R\$ 26.887,20
TUBO DE ACO GALVANIZADO NBR 5580 L COM R	60	R\$ 2.847,60
NIPLE RED GALV - 2 X 1"	20	R\$ 309,60
HIDRO-AR PT300 1" & RL 50 MT	100	R\$ 977,00
FLANGE ACO CARBONO ROSCA 150LBS ASA 4	10	R\$ 1.071,00
FITA VEDA ROSCA 18X50 TECNOTAPE	30	R\$ 82,50
ENGATE RÁP 1"	12	R\$ 1.507,80
ENGATE RÁP UNIVERS 1"	18	R\$ 2.261,70
TE RED GALV FFF - 4 X 2"	6	R\$ 910,62
CANTONEIRA ABAS IGUAIS 2.1/2 X 1/4 6M	30	R\$ 1.635,90
ABRAÇADEIRA "U" VERGALHÃO 4 X 5/16"	50	R\$ 2.932,00

CONTATO (47) 3057-3900

RUA MARINGÁ, 533 - GALPÃO 9 - BLUMENAU/SC

CNPJ 07.918.483/0001-57

**DISTRIBUIDORA PLAMAX EIRELI**

IE 255158378

IM 79267

MATÕES DO NORTE / MA	
PROC.	2403003/2024
FLS.	3207
RUB.	JK

Atestamos, ainda, que os compromissos assumidos pela empresa foram cumpridos satisfatoriamente, nada constando em nossos arquivos que o desabone comercialmente ou tecnicamente.

Blumenau, 15 de Abril de 2024.



Emerson Luis Koch

CPF: 932.595.229-72

RG: 2210119 SSP/SC

Responsável Legal

CONTATO (47) 3057-3900

RUA MARINGÁ, 533 - GALPÃO 9 - BLUMENAU/SC



RECEBEMOS DE SUL ÁGUA EQUIPAMENTOS LTDA OS PRODUTOS CONSTANTES DA NOTA FISCAL		MATÕES DO NORTE / MA	NF-E
Data Recebimento	Identificação e assinatura do receptor	PLS 3203	N 341
		RUB. <i>[assinatura]</i>	Serie 1

<b>SUL ÁGUA EQUIPAMENTOS LTDA</b> RUA PEDRO MEES, 330 TRIBESS BLUMENAU/SC (47) 3057-3921 89055440	<b>DANFE</b> Documento Auxiliar da Nota Eletrônica 0 - Entrada 1 - Saída Num. 341 Serie 1 Folha 1 de 1		
		Dados DPEC Dados da NF-e 342240089836541 05/04/2024 16:41:58	

Natureza da Operação 5102 - Venda de Mercadoria adquiridas			
Inscrição Estadual 261690752	Insc. Estadual do Subst Trib.	Cnpj 46.344.050/0001-97	Chave de acesso da Nfe 4224.0446.3440.5000.0197.5500.1000.0003.4115.6176.6455

<b>Destinatário/Remetente</b>			Data Emissão 05/04/2024	
Nome Razão Social DISTRIBUIDORA PLAMAX EIRELI			CNPJ/CPF 07.918.483/0001-57	
Endereço RUA MARINGÁ 533 GALPAO09		Bairro/Distrito SALTO DO NORTE	Cep 89065-700	
Município BLUMENAU		Fone/Fax (47) 3057-3900	UF SC	Inscrição Estadual 255158378
			Data Saída 05/04/2024	
			Hora Saída 16:47:00	

Fatura			Fatura			Fatura		
N Doc	Vencimento	Valor	N Doc	Vencimento	Valor	N Doc	Vencimento	Valor
0341-1	05/05/2024	45.133,84						

Cálculo imposto						
Base Cálculo Icms	Valor da Icms	Base Cálculo Icms Substituição	Valor Icms Substituição	Valor total dos produtos		
0,00	0,00	0,00	0,00	45.133,84		
Valor frete	Valor do seguro	Desconto	Outras despesas Acessórias	Valor do IPI	Valor Total da NF	
0,00	0,00	0,00	0,00	0,00	45.133,84	

<b>Transportador/ Volumes Transportados</b>		Frete Conta 9-Sem Frete	Código Ant	Placa Veículo	UF	Cnpj/Cpf 99.999.999/0001-91
Razão Social CONSUMIDOR		Município BLUMENAU		UF SC	Inscrição Estadual ISENTO	
Endereço	Quantidade		Especie	Marca	Numero (Volumes)	Peso Bruto
	0	v/m			0	0,000
						Peso Líquido 0,000

Dados do produto ou serviço													
Cod. Prod	Descrição produto ou serviço	Nem	CST	Cfop	Un	Qtd.	Valor	Subtotal	Base ICMS	VI. Icms	VI. IPI	Alíquota Icms	IPI
192029	ARRUELA LISA 5/8 ZB	73182100	102	5102	PC	60	1,00	-60,00	0,00	0,00	0,00	0,00	0,00
192586	PORCA SEXTAVADA GRAU 2 5/8 NC ZB	73181600	102	5102	CT	60	1,50	90,00	0,00	0,00	0,00	0,00	0,00
140273	PARAFUSO SEXTAVADO UNC RP 5/8 X 3	73181900	102	5102	PC	60	3,97	238,20	0,00	0,00	0,00	0,00	0,00
MEP-300	MASSA EPOXI MEP-300 1KG	39172300	102	5102	PC	6	87,12	522,72	0,00	0,00	0,00	0,00	0,00
CG340K	UNIAO ASSENTO FERRO GALV - 4"	73071990	102	5102	PC	10	235,79	2.357,90	0,00	0,00	0,00	0,00	0,00
CG340H	UNIAO ASSENTO FERRO GALV - 2"	73071990	102	5102	PC	10	44,21	442,10	0,00	0,00	0,00	0,00	0,00
CG9.1	TUBO DE ACO GALVANIZADO NBR 5580 L COM R	73063000	102	5102	BR	240	112,03	26.887,20	0,00	0,00	0,00	0,00	0,00
9.1	TUBO DE ACO GALVANIZADO NBR 5580 L COM R	73063000	102	5102	BR	60	47,46	2.847,60	0,00	0,00	0,00	0,00	0,00
CG245E	NIPLE RED GALV - 2 X 1"	73071990	102	5102	PC	20	13,48	309,60	0,00	0,00	0,00	0,00	0,00
IB1165	HIDRÓ-AR PT300 1&amper; RL 50 MT	39173900	102	5102	MT	100	9,77	977,00	0,00	0,00	0,00	0,00	0,00
90.5.009	FLANGE ACO CARBONO ROSCA 150LBS ASA 4	73079100	102	5102	PC	10	107,10	1.071,00	0,00	0,00	0,00	0,00	0,00
SIG-45	FITA VEDA ROSCA 18X50 TECNOTAPE	39174090	102	5102	UN	30	2,75	82,50	0,00	0,00	0,00	0,00	0,00
EUE1	ENGATE RÁP 1"	39173300	102	5102	PC	12	125,65	1.507,80	0,00	0,00	0,00	0,00	0,00
EUM1	ENGATE RÁP UNIVERS 1"	39173300	102	5102	PC	18	125,65	2.261,70	0,00	0,00	0,00	0,00	0,00
CG130RAI	TE RED GALV FFF - 4 X 2"	73071990	102	5102	PC	6	151,77	910,62	0,00	0,00	0,00	0,00	0,00
19961	CANTONEIRA ABAS IGUAIS 2.1/2 X 1/4 6M	39173900	102	5102	PC	30	54,33	1.635,90	0,00	0,00	0,00	0,00	0,00
SUVL4X5/1	ABRAÇADEIRA "U" VERGALHÃO 4 X 5/16"	73269090	102	5102	PC	30	58,64	2.932,80	0,00	0,00	0,00	0,00	0,00

Cálculo do ISSQN			
Inscrição Municipal	Valor Total dos Serviços	Base Cálculo do ISSQN	Valor do ISSQN

OC 14336

<b>Dados Adicionais</b> Empresa optante pelo simples nacional Pagamento: Banco 756 SICOOB MAXICREDITO - AG:3069 - CONTA: 441.097-1 Obs Cfop 5102: Venda de Mercadoria adquiridas	<b>Reservado ao Fisco</b>    
--	---



MATÕES DO NORTE / MA  
PROC. 2103003 / 2024  
FLS 3209  
RUB. 

CNPJ 07.918.483/0001-57

DISTRIBUIDORA PLAMAX EIRELI

IE 255158378

IM 79267

## ATESTADO DE CAPACIDADE TÉCNICA

Atestamos que a empresa SUL ÁGUA EQUIPAMENTOS LTDA, inscrita sob o CNPJ nº 46.344.050/0001-97, sediada na RUA PEDRO MEES, nº 330, Lote D, Bairro do TRIBESS, Blumenau/SC, CEP 89055-440 nos forneceu os materiais referentes a NF nº 305 conforme lista abaixo:

Descrição do Material	Qtd	Subtotal
AR SPLIT INVERTER NEO ICS12 FRIO	22	R\$ 33.044,00
AR SPLIT INVERTER NEO ICS 30 FRIO	10	R\$ 38.460,00
AR SPLIT INVERTER NEO ICS9 FRIO	10	R\$ 13.570,00
CONDICIONADOR DE AR TIPO SPLIT ONE ACS18	9	R\$ 15.570,00
AR-COND. SPLIT 18.000 BTU Q/F 220V	12	R\$ 22.272,00
AR CONDICIONADO SPLIT 22000 BTUS Q/F	5	R\$ 13.715,00
AR SPLIT INVERTER NEO ICS 30 FRIO	10	R\$ 31.250,00

Atestamos, ainda, que os compromissos assumidos pela empresa foram cumpridos satisfatoriamente, nada constando em nossos arquivos que o desabone comercialmente ou tecnicamente.

Blumenau, 09 de Abril de 2024.



Emerson Luis Koch

CPF: 932.595.229-72

RG: 2210119 SSP/SC

Responsável Legal

CONTATO (47) 3057-3900

RUA MARINGÁ, 533 - GALPÃO 9 - BLUMENAU/SC

RECEBEMOS DE SUL ÁGUA EQUIPAMENTOS LTDA OS PRODUTOS CONSTANTES DA NOTA FISCAL INDICADA EM ANEXO		MATÕES DO NORTE / MA	Nº 305	NF-E
Data Recebimento	Identificação e assinatura do receptor	FLS. 3210	Serie 1	
		RUB.		

<b>SUL ÁGUA EQUIPAMENTOS LTDA</b> RUA PEDRO MEES, 330 TRIBESS BLUMENAU/SC (47) 3057-3921      89055440	<b>DANFE</b> Documento Auxiliar da Nota Eletrônica 0 - Entrada 1 - Saída Num. 305 Serie 1 Folha 1 de 1		
		Dados DPEC Dados da NFe 342240080046792      26/03/2024 17:19:03	

Natureza da Operação 5102 Venda de Mercadorias adquiridas			
Inscrição Estadual 261690752	Insc. Estadual do Subst. Trib. 46.344.050/0001-97	Cnpj 46.344.050/0001-97	Chave de acesso da NFe 4224.0346.3440.5000.0197.5500.1000.0003.0512.0330.2861

<b>Destinatário/Remetente</b>			Data Emissão 26/03/2024	
Nome Razão Social DISTRIBUIDORA PLAMAX EIRELI		CNPJ/CPF 07.918.483/0001-57	Data Saída 26/03/2024	
Endereço RUA MARINGA 533 GALPAO09		Bairro/Distrito SALTO DO NORTE	Hora Saída 17:24:00	
Município BLUMENAU		Cep 89065-700		
Fone/Fax (47) 3057-3900		UF SC	Inscrição Estadual 255158378	

N Doc	Vencimento	Valor	N Doc	Vencimento	Valor	N Doc	Vencimento	Valor
03305-1	25/04/2024	0,00						

Base Cálculo Icms	0,00	Valor do Icms	0,00	Base Cálculo Icms Substituição	0,00	Valor Icms Substituição	0,00	Valor total dos produtos	167.881,00
Valor frete	0,00	Valor do seguro	0,00	Desconto	0,00	Outras despesas Acessórias	0,00	Valor do IPI	0,00
								Valor Total da Nf	167.881,00

<b>Transportador/ Volumes Transportados</b>		Razão Social CONSUMIDOR		Frete Conta 9-Sem Frete	Código Antr	Placa Veículo	UF	Cnpj/Cpf 99.999.999/0001-91
Endereço		Município BLUMENAU			UF SC	Inscrição Estadual ISENTO		
Quantidade	Especie	Marca	Numero (Volumes)	Peso Bruto	Peso Líquido			
156	vlm		156	2.340,000	2.340,000			

Dados do produto ou serviço													
Cod. Prod	Descrição produto ou serviço	Ncm	CST	Cfop	Un	Qtd	Valor	Subtotal	Base ICMS	Vl. Icms	Vl. IPI	Alíquotas Icms IPI	
VTS-L7554	AR SPLIT INVERTER NEO ICS12 FRIO	84151011	102	5102	PC	22	1.502,00	33.044,00	0,00	0,00	0,00	0,00	0,00
VTS-L7864	AR SPLIT INVERTER NEO ICS 30 FRIO	84151011	102	5102	PC	10	3.846,00	38.460,00	0,00	0,00	0,00	0,00	0,00
VTS-L7553	AR SPLIT INVERTER NEO ICS9 FRIO	84151011	102	5102	PC	10	1.357,00	13.570,00	0,00	0,00	0,00	0,00	0,00
VTS-L3999	CONDICIONADOR DE AR TIPO SPLIT ONE ACS1	84151011	102	5102	LN	9	1.730,00	15.570,00	0,00	0,00	0,00	0,00	0,00
VTS-L3998	AR-COND. SPLIT 18.000 BTU Q/F 220V	84151011	102	5102	PC	12	1.856,00	22.272,00	0,00	0,00	0,00	0,00	0,00
VTS-L5986	AR CONDICIONADO SPLIT 22000 BTUS Q/F	84151011	102	5102	PC	5	2.743,00	13.715,00	0,00	0,00	0,00	0,00	0,00
VTS-L7864	AR SPLIT INVERTER NEO ICS 30 FRIO	84151011	102	5102	PC	10	3.125,00	31.250,00	0,00	0,00	0,00	0,00	0,00

<b>Código do ISSQN</b>		Inscrição Municipal	Valor Total dos Serviços	Base Cálculo do ISSQN	Valor do ISSQN

OC 17510

Dados Adicionais: Empresa optante pelo simples nacional Pagamento: Banco 756 SICOOB MAXICREDITO - AG 3069 - CONTA: 441.097-1 Obs Cfop 5102: Venda de Mercadorias adquiridas	Reservado ao Fisco
---	--------------------

DISTRIBUIDORA PLAMAX EIRELI

CNPJ 07.918.483/0001-57

IE 255158378

IM 79267

MATÕES DO NORTE I MA.  
PROC. 2103003/2024  
FLS 3211  
RUB

## ATESTADO DE CAPACIDADE TÉCNICA

Atestamos que a empresa SUL ÁGUA EQUIPAMENTOS LTDA, inscrita sob o CNPJ nº 46.344.050/0001-97, sediada na RUA PEDRO MEES, nº 330, Lote D, Bairro do TRIBESS, Blumenau/SC, CEP 89055-440 nos forneceu os materiais referentes a NF nº 343 conforme lista abaixo:

Descrição do Material	Qtd	Subtotal
ASSENTO SANITARIO POLIESTER VILLAGE BRAN	10	R\$ 1.000,00
ASSENTO SANITARIO ROMA BRANCO	20	R\$ 460,00
PIA DE ASSEPSIA 0,40X0,30X0,60 M C/ ACIO	2	R\$ 1.666,98
BACIAPCAIXAACOPLIZYBRANCO	10	R\$ 600,00
DUCHA MOVE 220V 7500W	5	R\$ 580,00
TORNEIRA DE MESA PARA LAVATORIO PRESSMAT	3	R\$ 668,73
CAIXA DE DESCARGA BRANCA	20	R\$ 379,80
GRELHA NR.51 QUADR.CROMADA CX.SIF.100	15	R\$ 225,00
REPARO VALV HIDRA MAX	10	R\$ 409,90

Atestamos, ainda, que os compromissos assumidos pela empresa foram cumpridos satisfatoriamente, nada constando em nossos arquivos que o desabone comercialmente ou tecnicamente.

Blumenau, 15 de Abril de 2024.



Emerson Luis Koch

CPF: 932.595.229-72

RG: 2210119 SSP/SC

Responsável Legal

CONTATO (47) 3057-3900

RUA MARINGÁ, 533 - GALPÃO 9 - BLUMENAU/SC

MATOES DO NORTE / MA

RECEBEMOS DE SUL ÁGUA EQUIPAMENTOS LTDA OS PRODUTOS CONSTANTES DA NOTA FISCAL INDICADA AO LADO

3212 / 2024

NF-E

Data Recebimento

Identificação e assinatura do receptor

N 343

Serie 1

SUL ÁGUA EQUIPAMENTOS LTDA  
RUA PEDRO MEES, 330  
TRIBESS  
BLUMENAU/SC  
(47) 3057-3921 89055440

**DANFE**  
Documento Auxiliar da  
Nota Eletrônica  
0 - Entrada  
1 - Saída  
Num. 343  
Serie 1  
Folha 1 de 1



Dados DPEC

Dados da Nfe

342240089906652

05/04/2024 17:32:52

Natureza da Operação

5102 - Venda de Mercadorias adquiridas

Inscrição Estadual

261690752

Insc. Estadual do Subst Trib

Cnpj

46.344.050/0001-97

Chave de acesso da Nfe

4224.0446.3440.5000.0197.5500.1000.0003.4312.8570.0437

**Destinatário/Remetente**

Nome Razão Social DISTRIBUIDORA PLAMAX EIRELI		CNPJ/CPF 07.918.483/0001-57		Data Emissão 05/04/2024	
Endereço RUA MARINGA 533 GALPAO09		Bairro/Distrito SALTO DO NORTE		Data Saída 05/04/2024	
Município BLUMENAU		UF SC		Hora Saída 17:38:00	
Fone/Fax (47) 3057-3900		Cep 89065-700		Inscrição Estadual 255158378	

**Fatura**

N Doc	Vencimento	Valor	N Doc	Vencimento	Valor	N Doc	Vencimento	Valor
00343-1	05/05/2024	5.990,41						

**Cálculo imposto**

Base Cálculo Icms	0,00	Valor do Icms	0,00	Base Cálculo Icms Substituição	0,00	Valor Icms Substituição	0,00	Valor total dos produtos	5.990,41
Valor frete	0,00	Valor do seguro	0,00	Desconto	0,00	Outras despesas Acessórias	0,00	Valor do IPI	0,00
								Valor Total da NF	5.990,41

**Transportador/ Volumes Transportados**

Razão Social CONSUMIDOR		Frete Conta 9-Sem Frete	Código Ann	Placa Veículo	UF	Cnpj/Cpf 99.999.999/0001-91
Endereço		Município BLUMENAU	UF SC		Inscrição Estadual ISENTO	
Quantidade	Espécie v/m	Marca	Numero (Volumes) 29	Peso Bruto 150,000	Peso Líquido 150,000	

**Dados do produto ou serviço**

Cod. Prod	Descrição produto ou serviço	Ncm	CST	Cfop	Un	Qtd.	Valor	Subtotal	Base ICMS	VI Icms	VI IPI	Alíquota Icms	Alíquota IPI
09.00052	ASSENTO SANITARIO POLIESTER VILLAGE BRAN	39222000	102	5102	CX	10	100,00	1.000,00	0,00	0,00	0,00	0,00	0,00
2282	ASSENTO SANITARIO ROMA BRANCO	39222000	102	5102	PC	20	23,00	460,00	0,00	0,00	0,00	0,00	0,00
S167	PIA DE ASSEPSIA 0,40X0,30X0,60 M C/ ACIO	84382019	102	5102	UN	2	833,49	1.666,98	0,00	0,00	0,00	0,00	0,00
P.111.17	BACIAPCAIXAACOPLIZYBRANCO	69109000	102	5102	PC	10	60,00	600,00	0,00	0,00	0,00	0,00	0,00
8389-0	DUCHA MOVE 220V 7500W	85161000	102	5102	UN	5	116,00	580,00	0,00	0,00	0,00	0,00	0,00
00592606	TORNEIRA DE MESA PARA LAVATORIO PRESS MAT	84818019	102	5102	PC	3	222,91	668,73	0,00	0,00	0,00	0,00	0,00
	CAIXA DE DESCARGA BRANCA	39229000	102	5102	PC	20	18,99	379,80	0,00	0,00	0,00	0,00	0,00
	GRELHA NR.51 QUADR.CROMADA CX.SIF.100	39174090	102	5102	PC	15	15,00	225,00	0,00	0,00	0,00	0,00	0,00
4686.325	REPARO VALV HIDRA MAX.	84819010	102	5102	PC	10	40,99	409,90	0,00	0,00	0,00	0,00	0,00

**Cálculo do ISSQN**

Inscrição Municipal	Valor Total dos Serviços	Base Cálculo do ISSQN	Valor do ISSQN
---------------------	--------------------------	-----------------------	----------------

OC 8635

**Dados Adicionais**

Empresa optante pelo simples nacional

Pagamento: Banco 756 SICOOB MAXICREDITO - AG:3069 - CONTA: 441.097-1

Obs Cfop 5102:

Venda de Mercadoria adquiridas

**Reservado ao Fisco**

DISTRIBUIDORA PLAMAX EIRELI

CNPJ 07.918.483/0001-57

IE 255158378

IM 79267

MATÕES DO NORTE / MA	
PROJ.	2103003/2024
FLS.	3213
RUB.	OK

## ATESTADO DE CAPACIDADE TÉCNICA

Atestamos que a empresa SUL ÁGUA EQUIPAMENTOS LTDA, inscrita sob o CNPJ nº 46.344.050/0001-97, sediada na RUA PEDRO MEES, nº 330, Lote D, Bairro do TRIBESS, Blumenau/SC, CEP 89055-440 nos forneceu os materiais referentes a NF nº 138 conforme lista abaixo:

Descrição do Material	Qtd	Subtotal
BALANÇA PRIX 4 PLUS 32KG	35	R\$ 42.438,20

Atestamos, ainda, que os compromissos assumidos pela empresa foram cumpridos satisfatoriamente, nada constando em nossos arquivos que o desabone comercialmente ou tecnicamente.

Blumenau, 07 de fevereiro de 2024.



Emerson Luis Koch

CPF: 932.595.229-72

RG: 2210119 SSP/SC

Responsável Legal

CONTATO (47) 3057-3900

RUA MARINGÁ, 533 - GALPÃO 9 - BLUMENAU/SC



MATÕES DO NORTE / MA  
 PROC. 2103 003/2024  
 FLS 3214

RECEBEMOS DE SUL ÁGUA EQUIPAMENTOS LTDA OS PRODUTOS CONSTANTES DA NOTA FISCAL PUBLICADA AO LADO.

Data Recebimento: \_\_\_\_\_ Identificação e assinatura do recebedor: \_\_\_\_\_

NF-E  
N 138  
Serie 1

**SUL ÁGUA EQUIPAMENTOS LTDA**  
 RUA PEDRO MEES, 330  
 TRIBESS  
 BLUMENAU/SC  
 (47) 3057-3921 89055440

**DANFE**  
 Documento Auxiliar da Nota Eletrônica  
 0 - Entrada  
 1 - Saída  
 Num. 138  
 Serie 1  
 Folha 1 de 1



Dados DPEC  
 Dados da NF-e  
 342240024816864 29/01/2024 17:32:07

Natureza da Operação: 3102 - Venda de Mercadorias adquiridas

Inscrição Estadual: 261690752 Insc. Estadual do Subst Trib: \_\_\_\_\_ Cnpj: 46.344.050/0001-97 Chave de acesso da NF-e: 4224.0146.3440.5000.0197.5500.1000.0001.3817.7728.0030

**Destinatário/Remetente**

Nome Razão Social: DISTRIBUIDORA PLAMAX EIRELI CNPJ/CPF: 07.918.483/0001-57 Data Emissão: 29/01/2024

Endereço: RUA MARINGA 533 GALPAO09 Bairro/Distrito: SALTO DO NORTE Cep: 89065-700 Data Saída: 29/01/2024

Município: BLUMENAU UF: SC Inscrição Estadual: 255158378 Hora Saída: 17:36:00

Fone/Fax: (47) 3057-3900

**Fatura**

N Doc	Vencimento	Valor	N Doc	Vencimento	Valor	N Doc	Vencimento	Valor
00138-1	28/02/2024	0,00						

**Cálculo imposto**

Base Cálculo Icms	Valor do Icms	Base Cálculo Icms Substituição	Valor Icms Substituição	Valor total dos produtos
0,00	0,00	0,00	0,00	42.438,20
Valor frete	Valor do seguro	Desconto	Outras despesas Acessórias	Valor do IPI
0,00	0,00	0,00	0,00	0,00
				<b>Valor Total da NF</b>
				42.438,20

**Transportador/ Volumes Transportados**

Razão Social: CONSUMIDOR Frete Conta: 9-Sem Frete Código Anb: \_\_\_\_\_ Placa Veículo: \_\_\_\_\_ UF: \_\_\_\_\_ Cnpj/Cpf: 99.999.999/0001-91

Endereço: \_\_\_\_\_ Município: BLUMENAU UF: SC Inscrição Estadual: ISENTA

Quantidade: 35 Espécie: vlm Marca: \_\_\_\_\_ Número (Volumes): 35 Peso Bruto: 140,000 Peso Líquido: 140,000

**Dados do produto ou serviço**

Cod. Prod	Descrição produto ou serviço	Ncm	CST	Cfop	Uti	Qtd.	Valor	Subtotal	Base ICMS	VI Icms	VI IPI	Alíquotas Icms IPI
P300200	BALANÇA PRIX 4 PLUS 32KG	84238200	102	5102	PC	35	1.212,52	42.438,20	0,00	0,00	0,00	0,00   0,00

**Cálculo do ISSQN**

Inscrição Municipal	Valor Total dos Serviços	Base Cálculo do ISSQN	Valor do ISSQN

OC 6083

**Dados Adicionais**

Empresa optante pelo simples nacional  
 Pagamento: Banco 756 SICCOB MAXICREDITO - AG:3069 - CONTA: 441.097-1  
 Obs Cfop 5102  
 Venda de Mercadoria adquiridas

**Reservado ao Fisco**



MINISTÉRIO DA DEFESA  
 EXÉRCITO BRASILEIRO  
 CMO - 4º BDA C MEC  
 20º REGIMENTO DE CAVALARIA BLINDADO  
 (1º/4º R Rec Mec - 1949 e 1º/4º R C Moto - 1949)  
 REGIMENTO CIDADE DE CAMPO GRANDE  
 AVENIDA PRESIDENTE VARGAS, 3850 - SOBRINHO - CAMPO GRANDE (MS) - CEP 79112-010  
 FONE (67) 3368 4750 - FAX (67) 3368 4729 - E-mail: 20rcb@6cta.eb.mil.br

**ATESTADO DE CAPACIDADE TÉCNICA**

Atestamos para os devidos fins e efeitos legais, que a **Empresa SUL AGUA EQUIPAMENTOS LTDA**, estabelecida em Blumenau - SC, na Rua Pedro Mees Tribess, nº 330, Loted, inscrita no CNPJ sob nº 46.344.050/0001-97, forneceu ao **20º Regimento de Cavalaria Blindado**, CNPJ: 09.549.396/0001-03, estabelecida à Avenida Presidente Vargas nº 3850, Bairro Sobrinho - Campo Grande - MS, CEP 79.112-010, através da Nota de Empenho 2023NE1002, referente a Dispensa de Licitação nº 86/2023 da UASG 160512, outros serviços de terceiros:

Item	Descrição	Quantidade	Valor Unitário	Total
1	BEBEDOURO ÁGUA, TIPO PRESSÃO, ALTURA APROXIMADAMENTE 96 CM, LARGURA APROXIMADAMENTE 33 CM, PROFUNDIDADE APROXIMADAMENTE 29 CM, CARACTERÍSTICAS ADICIONAIS 02 SAÍDAS UMA DE JATO E OUTRA PARA COPO, TERMOSTA, VOLTAGEM 220 V, MATERIAL GABINETE AÇO INOXIDÁVEL, MATERIAL PIA AÇO INOXIDÁVEL, MATERIAL RESERVATÓRIO ÁGUA AÇO INOXIDÁVEL COM SERPENTINA EXTERNA	2	761,91	1.523,82

Informamos ainda que a empresa cumpriu todos os prazos estipulados pela emissão do empenho, e se enquadrou aos padrões exigidos, não constando qualquer fato que possa desabonar até a presente data.

Campo Grande-MS, 23 de fevereiro de 2024

  
**GUILHERME VINÍCIUS GOLOMBIENSKI SILVA - 2º Ten**  
 Fiscal de Contrato / Chefe do Pelotão de Obras



MATÔES DO NORTE / MA  
PROC. 210303/2024  
FLS. 3216

RECEBEMOS DE SUL ÁGUA EQUIPAMENTOS LTDA OS PRODUTOS CONSTANTES DA NOTA FISCAL INDICADA AO LADO  NF-E  
Data Recebimento: Identificação e assinatura do receptor: N 62  
Serie 1

**SUL ÁGUA EQUIPAMENTOS LTDA**  
RUA PEDRO MEES, 330  
TRIBESS  
BLUMENAU/SC  
(47) 3057-3921 89055440

**DANFE**  
Documento Auxiliar da Nota Eletrônica  
0 - Entrada 1  
1 - Saída 1  
Num. 62  
Serie 1  
Folha 1 de 1



Dados DPEC  
Dados da NF-e  
342240000615485 02/01/2024 14:42:06

Natureza da Operação: 6108 - VENDA DE MERCADORIAS ADQUIRIDAS  
Inscrição Estadual: 261690752 Inscrição Estadual do Subj. Trib.: Insc. Estadual do Subj. Trib. Cnpj: 46.344.050/0001-97 Chave de acesso da NF-e: 4224.0146.3440.5000.0197.5500.1000.0000.6214.2602.1040

**Destinatário/Remetente**  
Nome Razão Social: 20 REGIMENTO DE CAVALARIA BLINDADO CNPJ/CPF: 09.549.396/0001-03 Data Emissão: 02/01/2024  
Endereço: AVENIDA PRESIDENTE VARGAS, 3850 Bairro/Distrito: SOBRINHO Cep: 79112-010 Data Saida: 02/01/2024  
Município: CAMPO GRANDE Fone/Fax: (67) 3368-4985 UF: MS Inscrição Estadual: Inscr. Estadual. Hora Saida: 14:47:00

**Fatura**

N Doc	Vencimento	Valor	N Doc	Vencimento	Valor	N Doc	Vencimento	Valor
000062-1	01/02/2024	1.523,82						

**Cálculo imposto**

Base Cálculo Icms	Valor do Icms	Base Cálculo Icms Substituição	Valor Icms Substituição	Valor total dos produtos	
0,00	0,00	0,00	0,00	1.523,82	
Valor frete	Valor do seguro	Desconto	Outras despesas Acessórias	Valor do IPI	Valor Total da Nf
0,00	0,00	0,00	0,00	0,00	1.523,82

**Transportador/ Volumes Transportados**  
Razão Social: MIRA OTM TRANSPORTES LTDA Frete Conta 0-Emitente Código Anit Placa Veiculo UF Cnpj/Cpf 58.506.155/0017-41  
Endereço: RUA ARI BARROSO, GALPAO 2 Município: BLUMENAU UF: SC Inscrição Estadual: 253861888  
Quantidade: 2 Espécie: VLM Marca: Número (Volumes): 2 Peso Bruto: 20,000 Peso Líquido: 20,000

**Dados do produto ou serviço**

Cod. Prod	Descrição produto ou serviço	Ncm	CST	Cfop	Un	Qtd.	Valor	Subtotal	Base ICMS	VI Icms	VI IPI	Alíquotas Icms IPI
50010012	PUR PRESS STAR INOX 220V	84212100	102	6108	PC	2	761,91	1.523,82	0,00	0,00	0,00	0,00 0,00

**Cálculo do ISSQN**

Inscrição Municipal	Valor Total dos Serviços	Base Cálculo do ISSQN	Valor do ISSQN

Empenho: 1002  
Local da entrega: AV PRESIDENTE VARGAS, 3850, VILA SOBRINHO, 20º RCB, QUARTEL, CAMPO GRANDE - MS  
Contato: (67) 9 8222-1188 // <adjfisc2@20reb.gh.mil.br>  
Valor: R\$ 92,70 - 0,2m³ - red  
NF Emitida por Bruna R.

**Dados Adicionais** Reservado em Fisco  
Empresa optante pelo simples nacional  
Pagamento: Banco 756 SICCOB MAXICREDITO - AG 3069 - CONTA: 441.097-1

DISTRIBUIDORA PLAMAX EIRELI

CNPJ 07.918.483/0001-57

IE 255158378

IM 79267

MATÔES DO NORTE / MA	
PROC.	210.300.3 / 202 4
FLS	3217
RUB	

## ATESTADO DE CAPACIDADE TÉCNICA

Atestamos que a empresa SUL ÁGUA EQUIPAMENTOS LTDA, inscrita sob o CNPJ nº 46.344.050/0001-97, sediada na RUA PEDRO MEES, nº 330, Lote D, Bairro do TRIBESS, Blumenau/SC, CEP 89055-440 nos forneceu os materiais referentes a NF nº 173 conforme lista abaixo:

Descrição do Material	Qtd	Subtotal
CRUZETA XKLIKPVCPBR 50 50	30	R\$ 9.435,60
CURVA-BOL C22KLIKPVCPBR 100	21	R\$ 5.246,85
CURVA-BOL C45KLIKPVCPBR 75	30	R\$ 7.275,60
CAP CAPKLIKPVCPBR 100	20	R\$ 2.328,00
CRUZETA XKLIKPVCPPECEBBR 100 100	30	R\$ 15.158,70
CRUZETA XKLIKPVCPBR 75 75	24	R\$ 7.845,12
CURVA-BOL C22KLIKPVCPBR 50	11	R\$ 1.653,05
CURVA-BOL C22KLIKPVCPBR 75	15	R\$ 3.057,60
CURVA-BOL C45KLIKPVCPBR 100	30	R\$ 8.262,00
CURVA 90 FF P/ PBA C90KLIKPVCPBR 100	15	R\$ 4.508,55
CURVA 90 FF P/ PBA C90KLIKPVCPBR 75	7	R\$ 1.825,53
LUVA LKLIKPVCPBR 100	30	R\$ 8.813,10
LUVA LKLIKPVCPBR 50	100	R\$ 9.409,00
LUVA LKLIKPVCPBR 75	30	R\$ 4.236,60
REDUÇÃO RPBKLIKPVCPBR 100 50	22	R\$ 3.507,68
TÊ TBKLIKPVCPBR 50 50	30	R\$ 8.041,20
REDUÇÃO RPBKLIKPVCPBR 100 75	8	R\$ 1.336,08
CURVA 90 FF P/ PBA C90KLIKPVCPBR 50	30	R\$ 6.848,10

CONTATO (47) 3057-3900

RUA MARINGÁ, 533 - GALPÃO 9 - BLUMENAU/SC

**DISTRIBUIDORA PLAMAX EIRELI**

CNPJ 07.918.483/0001-57

IE 255158378

IM 79267

MATOES DO NORTE I MA	
PROC.	2403003/2024
FLS	3218
RUB.	

CAP CAPKLIKPVCPBR 75	5	R\$ 619,45
----------------------	---	------------

Atestamos, ainda, que os compromissos assumidos pela empresa foram cumpridos satisfatoriamente, nada constando em nossos arquivos que o desabone comercialmente ou tecnicamente.

Blumenau, 08 de fevereiro de 2024.



Emerson Luis Koch

CPF: 932.595.229-72

RG: 2210119 SSP/SC

Responsável Legal

CONTATO (47) 3057-3900

RUA MARINGÁ, 533 - GALPÃO 9 - BLUMENAU/SC

MATÕES DO NORTE / MA  
 PROC. 2403003/2024  
 FLS 3219

RECEBEMOS DE SUL ÁGUA EQUIPAMENTOS LTDA OS PRODUTOS CONSTANTES DA NOTA FISCAL INDICADA AO LADO

Data Recebimento: \_\_\_\_\_ Identificação e assinatura do receptor: \_\_\_\_\_

Nº 173  
 Série 1

**SUL ÁGUA EQUIPAMENTOS LTDA**  
 RUA PEDRO MEES, 330  
 TRIBESS  
 BLUMENAU/SC  
 (47) 3057-3921 89055440

**DANFE**  
 Documento Auxiliar da Nota Eletrônica  
 0 - Entrada  
 1 - Saída  
 Num. 173  
 Série 1  
 Folha 1 de 1



Dados DPEC  
 Dados da NF-e  
 342240026111400 30/01/2024 17:49:55

Natureza da Operação  
 5102 - Venda de Mercadorias adquiridas

Inscrição Estadual: 261690752 Insc. Estadual do Subst Trib: \_\_\_\_\_ Cnpj: 46.344.050/0001-97 Chave de acesso da NF-e: 4224.0146.3440.5000.0197.5500.1000.0001.7315.5331.2779

**Destinatário/Remetente**

Nome Razão Social: DISTRIBUIDORA PLAMAX EIRELI CNPJ/CPF: 07.918.483/0001-57 Data Emissão: 30/01/2024

Endereço: RUA MARINGA 533 GALPAO09 Bairro/Distrito: SALTO DO NORTE Cep: 89065-700 Data Saída: 30/01/2024

Município: BLUMENAU UF: SC Inscrição Estadual: 255158378 Hora Saída: 17:54:00

**Fatura**

N Doc	Vencimento	Valor	N Doc	Vencimento	Valor	N Doc	Vencimento	Valor
000173-1	29/02/2024	0,00						

**Cálculo imposto**

Base Cálculo Icms	Valor do Icms	Base Cálculo Icms Substituição	Valor Icms Substituição	Valor total dos produtos
0,00	0,00	0,00	0,00	109.740,81
Valor frete	Valor do seguro	Desconto	Outras despesas Acessórias	Valor do IPI
0,00	0,00	0,00	0,00	0,00
				<b>Valor Total da Nf</b>
				109.740,81

**Transportador/ Volumes Transportados**

Razão Social: CONSUMIDOR Frete Conta: 9-Sem Frete Código Ant: \_\_\_\_\_ Placa Veiculo: \_\_\_\_\_ UF: \_\_\_\_\_ Cnpj/Cpf: 99.999.999/0001-91

Endereço: \_\_\_\_\_ Município: BLUMENAU UF: SC Inscrição Estadual: ISENTA

Quantidade: 87 Espécie: vlm Marca: \_\_\_\_\_ Numero (Volumes): 87 Peso Bruto: 2.080,000 Peso Líquido: 2.080,000

**Dados do produto ou serviço**

Cod. Prod	Descrição produto ou serviço	Ncm	CST	Cfop	Un	Qtd	Valor	Subtotal	Base ICMS	VI Icms	VI IPI	Alíquota Icms	Alíquota IPI
306245	CRUZETA XKLIKPVZPBR 50 50	73071100	102	5102	PC	30	314,52	9.435,60	0,00	0,00	0,00	0,00	0,00
304778	CURVA-BOL C22KLIKPVZPBR 100	73071100	102	5102	PC	21	249,85	5.246,85	0,00	0,00	0,00	0,00	0,00
304774	CURVA-BOL C45KLIKPVZPBR 75	73071100	102	5102	PC	30	242,52	7.275,60	0,00	0,00	0,00	0,00	0,00
305337	CAP CAPKLIKPVZPBR 100	73071100	102	5102	PC	20	116,40	2.328,00	0,00	0,00	0,00	0,00	0,00
306249	CRUZETA XKLIKPVZPPECBRR 100 100	73071100	102	5102	PC	30	503,29	15.158,70	0,00	0,00	0,00	0,00	0,00
306247	CRUZETA XKLIKPVZPBR 75 75	73071100	102	5102	PC	24	326,88	7.845,12	0,00	0,00	0,00	0,00	0,00
304767	CURVA-BOL C22KLIKPVZPBR 50	73071100	102	5102	PC	11	180,55	1.986,05	0,00	0,00	0,00	0,00	0,00
304772	CURVA-BOL C22KLIKPVZPBR 75	73071100	102	5102	PC	15	203,84	3.057,60	0,00	0,00	0,00	0,00	0,00
780	CURVA-BOL C45KLIKPVZPBR 100	73071100	102	5102	PC	30	275,40	8.262,00	0,00	0,00	0,00	0,00	0,00
782	CURVA 90 FF P/ PBA C90KLIKPVZPBR 100	73071100	102	5102	PC	15	300,37	4.505,55	0,00	0,00	0,00	0,00	0,00
304776	CURVA 90 FF P/ PBA C90KLIKPVZPBR 75	73071100	102	5102	PC	7	260,79	1.825,53	0,00	0,00	0,00	0,00	0,00
305344	LUVA LKLIKPVZPBR 100	73071100	102	5102	PC	30	293,77	8.813,10	0,00	0,00	0,00	0,00	0,00
305347	LUVA LKLIKPVZPBR 50	73071100	102	5102	PC	100	94,09	9.409,00	0,00	0,00	0,00	0,00	0,00
310194	LUVA LKLIKPVZPBR 75	73071100	102	5102	PC	30	141,22	4.236,60	0,00	0,00	0,00	0,00	0,00
305555	REDUÇÃO RPBKLIKPVZPBR 100 50	73071100	102	5102	PC	22	159,44	3.507,68	0,00	0,00	0,00	0,00	0,00
305969	TÉ TBKLIKPVZPBR 50 50	73071100	102	5102	PC	30	268,04	8.041,20	0,00	0,00	0,00	0,00	0,00
305553	REDUÇÃO RPBKLIKPVZPBR 100 75	73071100	102	5102	PC	8	167,01	1.336,08	0,00	0,00	0,00	0,00	0,00
304770	CURVA 90 FF P/ PBA C90KLIKPVZPBR 50	73071100	102	5102	PC	30	228,27	6.848,10	0,00	0,00	0,00	0,00	0,00
305335	CAP CAPKLIKPVZPBR 75	73071100	102	5102	PC	5	123,89	619,45	0,00	0,00	0,00	0,00	0,00

**Cálculo do ISSQN**

Inscrição Municipal	Valor Total dos Serviços	Base Cálculo do ISSQN	Valor do ISSQN

OC 10688

**Dados Adicionais**  
 Empresa optante pelo simples nacional  
 Pagamento: Banco 756 SICOOB MAXICREDITO - AG:3069 - CONTA 441.097-1  
 Obs Cfop 5102:  
 Venda de Mercadorias adquiridas

**Reservado ao Fisco**

CNPJ 07.918.483/0001-57

DISTRIBUIDORA PLAMAX EIRELI

IE 255158378

IM 79267

## ATESTADO DE CAPACIDADE TÉCNICA

Atestamos que a empresa SUL ÁGUA EQUIPAMENTOS LTDA, inscrita sob o CNPJ nº 46.344.050/0001-97, sediada na RUA PEDRO MEES, nº 330, Lote D, Bairro do TRIBESS, Blumenau/SC, CEP 89055-440 nos forneceu os materiais referentes a NF nº 336 conforme lista abaixo:

Descrição do Material	Qtd	Subtotal
MOTOBOMBA 530-12 760 25CV 380V	1	R\$ 16.808,57
CHAVE MAGNETICA QCX2-093 3CV 380V	1	R\$ 825,00
ADAPTADOR IRRIGA AZUL SOLD 75 X 3"	10	R\$ 150,00
ADAPTADO RIRRIGA AZUL SOLD 50 X 1.1/2"	5	R\$ 41,25
ADESIVO PLASTICO PVC 850G	10	R\$ 357,10
BUCHA DE RED GALVANIZADA 3/4X1/4	4	R\$ 19,08
CAP SOLDÁVEL IRR LF DN 75MM	2	R\$ 29,96
CAP SOLDÁVEL IRR LF DN 50MM	1	R\$ 5,02
CHULA BILABIAL P/ INICIAIS 13-18MM 100UN	700	R\$ 462,00
INICIAL P/ MANGUEIRA DE 16 MM C/ ANILHA	700	R\$ 462,00
FILTRO DE DISCO SIPLAST FGH 3 120 MESH	2	R\$ 1.740,48
FILTRO DE DISCO SIPLAST FLF 2 120 MESH	1	R\$ 151,78
FITA VEDA ROSCA 18MMX50M SOFT	5	R\$ 19,00
JOELHO 90° SOLDÁVEL IRR LF DN 75MM	8	R\$ 164,88
LUVA ROSCAVEL 3"	2	R\$ 214,50
LUVA ROSCÁVEL DR 1.1/2"	2	R\$ 15,48
LUVA DE REDUÇÃO SOLDÁVEL IRR LF DN 100 X	8	R\$ 159,76
LUVA DE REDUÇÃO SOLDÁVEL IRR LF DN 75 X5	10	R\$ 132,70
REGISTRO DE ESFERA SOLD IRR 75 MM	3	R\$ 422,88
REGISTRO DE ESFERA SOLD IRR 50 MM	10	R\$ 275,60

CONTATO (47) 3057-3900

RUA MARINGÁ, 533 - GALPÃO 9 - BLUMENAU/SC



**DISTRIBUIDORA PLAMAX EIRELI**

CNPJ 07.918.483/0001-57

IE 255158378

IM 79267

MATOES DO NORTE / MA	
PROC.	2403003/2024
FLS.	3224
RUB.	

REGISTRO DE ESFERA SOLDAVEL 35MM IRRIGA	15	R\$ 444,30
SOLENOIDE BACCARA 3W NO 24V AC NO 1/8"	10	R\$ 2.745,00
TE SOLD 100MM IRRIGA	2	R\$ 127,54
TE SOLD 100X75MM IRRIGA	2	R\$ 76,50
TE SOLD 75MM IRRIGA	5	R\$ 97,90
TE SOLD RED 75 X 50MM	5	R\$ 118,20
TE IRRIGA SOLD 50MM	10	R\$ 133,70
TE IRRIGA SOLD 50MMX32MM	5	R\$ 85,65
TE SOLD 35 X 35MM	10	R\$ 70,10
TUBO IRRIGAÇÃO JS PN40 DN 75MM - 6 MT	15	R\$ 1.305,60
TUBO IRRIGAÇÃO JS PN40 DN 50MM - 6 MT	80	R\$ 3.710,40
TUBULAÇÃO PVC 35MM 40MCA AZUL	50	R\$ 2.217,50
UNIAO P/ MANGUEIRA GOTEJADORA C/ ANILHAS	100	R\$ 132,00
TUBO IRRIGAÇÃO JS PN40 DN 100MM - 6 MT	15	R\$ 2.249,10
CAP IRRIGA AZUL SOLD 35MM	5	R\$ 11,45
DISCO DE LIXA 7" GRÃO 80 VDF 47 VONDER	15	R\$ 52,05
SOFT-STARTER SSW900B0045T5E2 WEG	1	R\$ 13.502,20
CAP IRRIGA AZUL SOLD 100MM	1	R\$ 84,60
UNIAO C/ROSC 3	2	R\$ 369,84
BM 4PLS8-11 3HP 380VT	1	R\$ 1.816,63
LUVA SOLD RED 50 X 35MM	20	R\$ 95,00
TE IRRIGA SOLD C/ROSCA 50 X 1"	30	R\$ 408,30
ROLO DE FITA GOTEJADORA ESPAÇO 30CM 1,6	40	R\$ 27.678,40

Atestamos, ainda, que os compromissos assumidos pela empresa foram cumpridos satisfatoriamente, nada constando em nossos arquivos que o desabone comercialmente ou tecnicamente.

CONTATO (47) 3057-3900

RUA MARINGÁ, 533 - GALPÃO 9 - BLUMENAU/SC

**DISTRIBUIDORA PLAMAX EIRELI**

CNPJ 07.918.483/0001-57

IE 255158378

IM 79267

MATÕES DO NORTE / MA	
PROC.	2403003 / 2024
FLS.	3222
RUB.	✓

Blumenau, 15 de Abril de 2024.



Emerson Luis Koch

CPF: 932.595.229-72

RG: 2210119 SSP/SC

Responsável Legal

CONTATO (47) 3057-3900

RUA MARINGÁ, 533 - GALPÃO 9 - BLUMENAU/SC



MATÕES DO NORTE / MA  
PROC. 2103003/2024

RECEBEMOS DE SUL ÁGUA EQUIPAMENTOS LTDA OS PRODUTOS CONSTANTES DA NOTA FISCAL INDICADA AO LADO 52-23  
Data Recebimento: Identificação e assinatura do receptor  
N 336  
Serie 1

**SUL ÁGUA EQUIPAMENTOS LTDA**  
RUA PEDRO MEES, 330  
TRIBESS  
BLUMENAU/SC  
(47) 3057-3921 89055440

**DANFE**  
Documento Auxiliar da Nota Eletrônica  
0 - Entrada  
1 - Saída  
Num. 336  
Serie 1  
Folha 1 de 2

Barcode  
Dados DPEC  
Dados da NF-e  
342240089712567 05/04/2024 15:24:18

Natureza da Operação: 5102 Venda de Mercadorias adquiridas  
Inscrição Estadual: 261690752 Insc. Estadual do Subst Trib.: Copj: 46.344.050/0001-97 Chave da acesso da NF-e: 4224.0446.3440.5000.0197.5500.1000.0003.3618.1713.1151

**Destinatário/Remetente**  
Nome Razão Social: DISTRIBUIDORA PLAMAX EIRELI CNPJ/CPF: 07.918.483/0001-57 Data Emissão: 05/04/2024  
Endereço: RUA MARINGA 533 GALPAO09 Barro/Distrito: SALTO DO NORTE Cep: 89065-700 Data Saída: 05/04/2024  
Município: BLUMENAU Fone/Fax: (47) 3057-3900 UF: SC Inscrição Estadual: 255158378 Hora Saída: 15:29:00

**Fatura**

N Doc	Vencimento	Valor	N Doc	Vencimento	Valor	N Doc	Vencimento	Valor
000336-1	05/05/2024	79.989,00						

**Cálculo imposto**

Base Cálculo Icms	Valor do Icms	Base Cálculo Icms Substituição	Valor Icms Substituição	Valor total dos produtos	
0,00	0,00	0,00	0,00	79.989,00	
Valor frete	Valor do seguro	Desconto	Outras despesas Acessórias	Valor do IPI	Valor Total da NF
0,00	0,00	0,00	0,00	0,00	79.989,00

**Transportador/ Volumes Transportados**  
Razão Social: CONSUMIDOR Frete Conta: 9-Sem Frete Código Ann: Placa Veículo: UF: Cnpj/Cpf: 99.999.999/0001-91  
Endereço: Município: BLUMENAU UF: SC Inscrição Estadual: ISENTA  
Quantidade: 80 Espécie: vlm Marca: Número (Volumes): 80 Peso Bruto: 282,000 Peso Líquido: 282,000

**Dados do produto ou serviço**

Cod. Prod	Descrição produto ou serviço	Ncm	CST	Cfop	Un	Qtd	Valor	Subtotal	Base ICMS	VI Icms	VI IPI	Alíquotas Icms IPI
87501109-4	MOTOBOMBA 530-12 760 25CV 380V	84248221	102	5102	UN	1	16.808,57	16.808,57	0,00	0,00	0,00	0,00 0,00
14087	CHAVE MAGNETICA QCX2-093 3CV 380V	84248221	102	5102	PC	1	825,00	825,00	0,00	0,00	0,00	0,00 0,00
10.104	ADAPTADOR IRRIGA AZUL SOLD 75 X 3"	84248221	102	5102	PC	10	15,00	150,00	0,00	0,00	0,00	0,00 0,00
10.102	ADAPTADOR IRRIGA AZUL SOLD 50 X 1.1/2"	84248221	102	5102	PC	5	8,25	41,25	0,00	0,00	0,00	0,00 0,00
10.010	ADESIVO PLASTICO PVC 850G	35061090	102	5102	PC	10	35,71	357,10	0,00	0,00	0,00	0,00 0,00
CG241E	BUCHA DE RED GALVANIZADA 3/4X1/4	84248221	102	5102	PC	4	4,77	19,08	0,00	0,00	0,00	0,00 0,00
25001290	CAP SOLDÁVEL IRR LF DN 75MM	84248221	102	5102	UN	2	14,98	29,96	0,00	0,00	0,00	0,00 0,00
25001288	CAP SOLDÁVEL IRR LF DN 50MM	84248221	102	5102	UN	1	5,02	5,02	0,00	0,00	0,00	0,00 0,00
68-8	CHULA BILABIAL P/ INICIAIS 13-18MM 100UN	84248221	102	5102	UN	700	0,66	462,00	0,00	0,00	0,00	0,00 0,00
84-1	INICIAL P/ MANGUEIRA DE 16 MM C/ ANILHA	84248221	102	5102	UN	700	0,66	462,00	0,00	0,00	0,00	0,00 0,00
122240008	FILTRO DE DISCO SIPLAST FGH 3 120 MESH	84248221	102	5102	PC	2	870,24	1.740,48	0,00	0,00	0,00	0,00 0,00
122240016	FILTRO DE DISCO SIPLAST FLF 3 120 MESH	84212100	102	5102	PC	1	151,78	151,78	0,00	0,00	0,00	0,00 0,00
SIG-45	FITA VEDA ROSCA 18MMX50M SOFT	39174090	102	5102	UN	5	3,80	19,00	0,00	0,00	0,00	0,00 0,00
20002292	JOELHO 90° SOLDÁVEL IRR LF DN 75MM	84248221	102	5102	UN	8	20,61	164,88	0,00	0,00	0,00	0,00 0,00
20122013	LUVA ROSCAVEL 3"	84248221	102	5102	PC	2	107,25	214,50	0,00	0,00	0,00	0,00 0,00
20005012	LUVA ROSCAVEL DR 1.1/2"	84248221	102	5102	UN	3	7,74	15,48	0,00	0,00	0,00	0,00 0,00
20003068	LUVA DE REDUÇÃO SOLDÁVEL IRR LF DN 100 X	84248221	102	5102	UN	8	19,97	159,76	0,00	0,00	0,00	0,00 0,00
20003069	LUVA DE REDUÇÃO SOLDÁVEL IRR LF DN 75 X 5	84248221	102	5102	UN	10	13,27	132,70	0,00	0,00	0,00	0,00 0,00
110157	REGISTRO DE ESFERA SOLD IRR 75 MM	84248221	102	5102	PC	3	140,96	422,88	0,00	0,00	0,00	0,00 0,00
110158	REGISTRO DE ESFERA SOLD IRR 50 MM	84248221	102	5102	PC	10	27,56	275,60	0,00	0,00	0,00	0,00 0,00
2010110	REGISTRO DE ESFERA SOLDÁVEL 35MM IRRIG A	84248221	102	5102	PC	15	29,62	444,30	0,00	0,00	0,00	0,00 0,00
115233002	SOLENOIDE BACCARA 3W NO 24V AC NO 1/8"	84818092	102	5102	PC	10	274,50	2.745,00	0,00	0,00	0,00	0,00 0,00
110247	TE SOLD 100MM IRRIGA	84248221	102	5102	PC	2	63,77	127,54	0,00	0,00	0,00	0,00 0,00
110246	TE SOLD 100X75MM IRRIGA	84248221	102	5102	PC	2	38,25	76,50	0,00	0,00	0,00	0,00 0,00
10.129	TE SOLD 75MM IRRIGA	84248221	102	5102	PC	3	19,38	97,90	0,00	0,00	0,00	0,00 0,00

Dados Adicionais: Empresa optante pelo simples nacional Pagamento: Banco 756 SICOOB MAXICREDITO - AG:3069 - CONTA: 441.097-1 Obs Cfop 5102 Venda de Mercadoria adquiridas  
Reservado ao Fisco

SUL ÁGUA EQUIPAMENTOS LTDA  
 RUA PEDRO MEES, 330  
 TRIBESS  
 BLUMENAU/SC  
 (47) 3057-3921 89055440

**DANFE**  
 Documento Auxiliar da  
 Nota Eletrônica  
 0 - Entrada  
 1 - Saída  
 Num. 336  
 Serie 1  
 Folha 2 de 2



Dados DPEC  
 Dados da NF-e: MATOES DO NORTE / MA 05/04/2024 15:24:18  
 342240089712567  
 PROC. 211300/2024  
 FLS 3224  
 RUBR. CK

Natureza da Operação 5102 - Venda de Mercadoria adquiridas		Inscrição Estadual 261690752		Insc. Estadual do Subst Trib.		Cnpj 46.344.050/0001-97		Chave de acesso da NFe 4224.0446.3440.5000.0197.5500.1000.0003.3618.1713.1151	
---	--	---------------------------------	--	-------------------------------	--	----------------------------	--	--	--

Cod. Prod	Descrição produto ou serviço	Ncm	CST	Cfop	Un	Qty	Valor	Subtotal	Base ICMS	VI. Icms	VI. IPI	Alíquotas	
												Icms	IPI
10.132	TE SOLD RED 75 X 50MM	84248221	102	5102	PC	5	23,64	118,20	0,00	0,00	0,00	0,00	0,00
10.122	TE IRRIGA SOLD 50MM	84248221	102	5102	PC	10	13,37	133,70	0,00	0,00	0,00	0,00	0,00
10.125	TE IRRIGA SOLD 50MMX32MM	84248221	102	5102	PC	5	17,13	85,65	0,00	0,00	0,00	0,00	0,00
10.141	TE SOLD 35 X 35MM	84248221	102	5102	PC	10	7,01	70,10	0,00	0,00	0,00	0,00	0,00
20001031	TUBO IRRIGAÇÃO JS PN40 DN 75MM - 6 MT	84248221	102	5102	BR	15	87,04	1.305,60	0,00	0,00	0,00	0,00	0,00
20001030	TUBO IRRIGAÇÃO JS PN40 DN 50MM - 6 MT	84248221	102	5102	BR	80	46,38	3.710,40	0,00	0,00	0,00	0,00	0,00
111160101	TUBULAÇÃO PVC 35MM 40MCA AZUL	84248221	102	5102	PC	50	44,38	2.219,00	0,00	0,00	0,00	0,00	0,00
0261-5	UNIAO P/ MANGUEIRA GOTEJADORA C/ ANILH AS	84248221	102	3102	CT	100	1,32	132,00	0,00	0,00	0,00	0,00	0,00
20001032	TUBO IRRIGAÇÃO JS PN40 DN 100MM - 6 MT	84248221	102	5102	BR	15	149,94	2.249,10	0,00	0,00	0,00	0,00	0,00
10.147	CAP IRRIGA AZUL SOLD 35MM	84248221	102	5102	PC	3	2,29	11,45	0,00	0,00	0,00	0,00	0,00
125804708	DISCO DE LIXA 7" GRÃO 80 VDF 47 VONDER	84248221	102	5102	PC	15	3,47	52,05	0,00	0,00	0,00	0,00	0,00
12056526	SOFT-STARTER SSW900B0043T3E2 WEG	84248221	102	5102	PC	1	13.502,20	13.502,20	0,00	0,00	0,00	0,00	0,00
110237	CAP IRRIGA AZUL SOLD 100MM	84248221	102	5102	PC	1	84,60	84,60	0,00	0,00	0,00	0,00	0,00
0212012	UNIAO C/ROSC 3	84248221	102	5102	PC	2	184,92	369,84	0,00	0,00	0,00	0,00	0,00
001-497	BM 4PLS8-11 3HP 380VT	84248221	102	5102	PC	1	1.816,63	1.816,63	0,00	0,00	0,00	0,00	0,00
10.117	LUVA SOLD RED 50 X 35MM	84248221	102	5102	PC	20	4,75	95,00	0,00	0,00	0,00	0,00	0,00
10.127	TE IRRIGA SOLD C/ROSCA 50 X 1"	84248221	102	5102	PC	30	13,61	408,30	0,00	0,00	0,00	0,00	0,00
110.0205	ROLO DE FITA GOTEJADORA ESPAÇO 30CM 1,6	84248221	102	5102	PC	40	691,96	27.678,40	0,00	0,00	0,00	0,00	0,00

**Cálculo do ISSQN**

Inscrição Municipal	Valor Total dos Serviços	Base Cálculo do ISSQN	Valor do ISSQN
---------------------	--------------------------	-----------------------	----------------

OC 19390

Dados Adicionais Empresa optante pelo simples nacional Pagamento: Banco 756 SICOOB MAXICREDITO - AG:3069 - CONTA: 441.097-1 Obs Cfop 5102. Venda de Mercadoria adquiridas	Reservado ao Fisco
---	--------------------

DISTRIBUIDORA PLAMAX EIRELI

CNPJ 07.918.483/0001-57

IE 255158378

IM 79267

MATÔES DO NORTE / MA	
PROC.	2103003 / 2024
FLS.	3225
RUB.	

## ATESTADO DE CAPACIDADE TÉCNICA

Atestamos que a empresa SUL ÁGUA EQUIPAMENTOS LTDA, inscrita sob o CNPJ nº 46.344.050/0001-97, sediada na RUA PEDRO MEES, nº 330, Lote D, Bairro do TRIBESS, Blumenau/SC, CEP 89055-440 nos forneceu os materiais referentes a NF nº 340 conforme lista abaixo:

Descrição do Material	Qtd	Subtotal
CANTONEIRA ABAS IGUAIS 2.1/2 X 1/4 6M	100	R\$ 5.453,00
CHAPA FERRO 5/8" X 2M X 1M	3	R\$ 12.479,90
TE GALV FFF - 2"	6	R\$ 132,60
TE GALV RED 4" X 2"	6	R\$ 910,62
ENGATE RÁP UNIVERS 1"	20	R\$ 2.513,00
ENGATE RÁP 1"	15	R\$ 1.884,75
FITA VEDA ROSCA 18X50 TECNOTAPE	100	R\$ 275,00
FLANGE ACO CARBONO ROSCA 150LBS ASA 4	10	R\$ 1.071,00
LENCOL BORR. C/1L 6.4MMX1MT NR1087	3	R\$ 1.256,46
HIDRO-AR PT300 1" & RL 50 MT	100	R\$ 977,00
MASSA EPOXI MEP-300 1KG	10	R\$ 871,20
NIPLE RED GALV - 2 X 1"	20	R\$ 309,60
16 MM X 80 MM PARAFUSO SEXTAVADO ROSCA	120	R\$ 776,40
TUBO DE ACO GALVANIZADO NBR 5580 L COM R	150	R\$ 7.119,00
TUBO DE ACO GALVANIZADO NBR 5580 L COM R	240	R\$ 26.887,20
UNIÃO ASSENTO FERRO GALV - 2"	10	R\$ 442,10

CONTATO (47) 3057-3900

RUA MARINGÁ, 533 - GALPÃO 9 - BLUMENAU/SC.

**DISTRIBUIDORA PLAMAX EIRELI**

CNPJ 07.918.483/0001-57

IE 255158378

IM 79267

MATÕES DO NORTE / MA	
PROC	2103003 / 2024
FLS	3226
RUB	

UNIAO GALV 4"	10	R\$ 2.357,90
VALV. ESF SIMPLES 1"	19	R\$ 969,00

Atestamos, ainda, que os compromissos assumidos pela empresa foram cumpridos satisfatoriamente, nada constando em nossos arquivos que o desabone comercialmente ou tecnicamente.

Blumenau, 15 de Abril de 2024.



Emerson Luis Koch

CPF: 932.595.229-72

RG: 2210119 SSP/SC

Responsável Legal

CONTATO (47) 3057-3900

RUA MARINGÁ, 533 - GALPÃO 9 - BLUMENAU/SC

MAT. DO NORTE / MA  
PROC. 2103003 / 2024  
15 3337

RECEBEMOS DE SUL ÁGUA EQUIPAMENTOS LTDA OS PRODUTOS CONSTANTES DA NOTA FISCAL INDICADA AO LADO  
Data Recebimento Identificação e assinatura do receptor N 340 Serie 1

**SUL ÁGUA EQUIPAMENTOS LTDA**  
RUA PEDRO MEES, 330  
TRIBESS  
BLUMENAU/SC  
(47) 3057-3921 89055440

**DANFE**  
Documento Auxiliar da Nota Eletrônica  
0 - Entrada  
1 - Saída  
Num. 340  
Serie 1  
Folha 1 de 1

Barcode  
Dados DPEC  
Dados da NFe  
342240089741787 05/04/2024 15:40:54

Natureza da Operação: 5102 Venda de Mercadorias adquiridas  
Inscrição Estadual: 261690752 Inscrição Estadual do Subst. Trib.: Cap: 46.344.050/0001-97 Chave da acesso da NFe: 4224.0446.3440.5000.0197.5500.1000.0003.4014.0641.8875

**Destinatário/Remetente**  
Nome Razão Social: DISTRIBUIDORA PLAMAX EIRELI CNPJ/CPF: 07.918.483/0001-57 Data Emissão: 05/04/2024  
Endereço: RUA MARINGA 533 GALPAO09 Bairro/Distrito: SALTO DO NORTE Cep: 89065-700 Data Saída: 05/04/2024  
Município: BLUMENAU Fone/Fax: (47) 3057-3900 UF: SC Inscrição Estadual: 255158378 Hora Saída: 15:45:00

**Fatura**

N Doc	Vencimento	Valor	N Doc	Vencimento	Valor	N Doc	Vencimento	Valor
000340-1	05/05/2024	66.785,73						

**Calculo imposto**

Base Calculo Icms	Valor do Icms	Base Calculo Icms Substituição	Valor Icms Substituição	Valor total dos produtos	
0,00	0,00	0,00	0,00	66.785,73	
Valor frete	Valor do seguro	Desconto	Outras despesas Acessórias	Valor do IPI	Valor Total da Nf
0,00	0,00	0,00	0,00	0,00	66.785,73

**Transportador/ Volumes Transportados**  
Razão Social: CONSUMIDOR Frete Conta: 9-Sem Frete Código Antr: Placa Veiculo: UF: SC Cnpj/Cpf: 99.999.999/0001-91  
Endereço: Município: BLUMENAU UF: SC Inscrição Estadual: ISENTA  
Quantidade: 420 Espécie: vlm Marca: Numero (Volumes): 420 Peso Bruto: 800,000 Peso Liquido: 800,000

**Dados do produto ou serviço**

Cod. Prod	Descrição produto ou serviço	Nem	CST	Cfop	Un	Qtd	Valor	Subtotal	Base ICMS	VI Icms	VI IPI	Alíquotas Icms IPI
19961	CANTONEIRA ABAS IGUAIS 2 1/2 X 1/4 6M	39173900	102	5102	PC	100	54,53	5.453,00	0,00	0,00	0,00	0,00 0,00
GER-5/8	CHAPA FERRO 5/8" X 2M X 1M	72084000	102	5102	PC	3	4.193,30	12.579,90	0,00	0,00	0,00	0,00 0,00
CG130H	TE GALV FFF - 2"	73071990	102	5102	PC	6	22,10	132,60	0,00	0,00	0,00	0,00 0,00
CG130RAI	TE GALV RED 4" X 2"	73071990	102	5102	PC	6	151,77	910,62	0,00	0,00	0,00	0,00 0,00
EUM1	ENGATE RÁP UNIVERS 1"	39173300	102	5102	PC	20	125,63	2.513,00	0,00	0,00	0,00	0,00 0,00
EUE1	ENGATE RÁP 1"	39173300	102	5102	PC	15	125,65	1.884,75	0,00	0,00	0,00	0,00 0,00
SIG-45	FITA VEDA ROSCA 18X30 TECNOTAPE	39174090	102	5102	UN	100	2,75	275,00	0,00	0,00	0,00	0,00 0,00
90.5-009	FLANGE ACO CARBONO ROSCA 150LBS ASA 4	73079100	102	5102	PC	10	107,10	1.071,00	0,00	0,00	0,00	0,00 0,00
240	LENCOL BORK. C/IL 6.4MMX1MT NR10R7	40082100	102	5102	PC	3	418,82	1.256,46	0,00	0,00	0,00	0,00 0,00
165	HIDRO-AR PT300 1&quot; RL 50 MT	39173900	102	5102	MT	100	9,77	977,00	0,00	0,00	0,00	0,00 0,00
MEP-300	MASSA EPOXI MEP-300 1KG	39172300	102	5102	PC	10	87,12	871,20	0,00	0,00	0,00	0,00 0,00
CG245E	NIPLE RED GALV - 2 X 1"	73071990	102	5102	PC	20	15,48	309,60	0,00	0,00	0,00	0,00 0,00
016055	16 MM X 80 MM PARAFUSO SEXTAVADO ROSCA	73181500	102	5102	CT	120	6,47	776,40	0,00	0,00	0,00	0,00 0,00
CG6.1	TUBO DE ACO GALVANIZADO NBR 5580 L COM R	73063000	102	5102	BR	150	47,46	7.119,00	0,00	0,00	0,00	0,00 0,00
CG8.1	TUBO DE ACO GALVANIZADO NBR 5580 L COM R	73063000	102	5102	BR	240	112,03	26.887,20	0,00	0,00	0,00	0,00 0,00
CG340H	UNIÃO ASSENTO FERRO GALV - 2"	73071990	102	5102	PC	10	44,21	442,10	0,00	0,00	0,00	0,00 0,00
CG340K	UNIÃO GALV 4"	73071990	102	5102	PC	10	235,79	2.357,90	0,00	0,00	0,00	0,00 0,00
3022.06	VALV. ESF SIMPLES 1"	84818095	102	5102	PC	19	51,00	969,00	0,00	0,00	0,00	0,00 0,00

**Cálculo do ISSQN**

Inscrição Municipal	Valor Total dos Serviços	Base Cálculo do ISSQN	Valor do ISSQN

OC 13516

**Dados Adicionais**  
Entrega RUA ESPIRITO SANTO, 72 Numero: 72 Bairro: VALPARAISO Cidade: BLUMENAU  
Complemento: Cep: 89030-350 UF: SC  
Empresa optante pelo simples nacional  
Pagamento: Banco 756 SICOOB MAXICREDITO - AG:3069 - CONTA: 441 097-1  
Obs Cfop 5102:  
Venda de Mercadorias adquiridas

**Reservado ao Fisco:**



DISTRIBUIDORA PLAMAX EIRELI

CNPJ 07.918.483/0001-57

IE 255158378

IM 79267

MATÔES DO NORTE / MA	
PROC.	2105003 / 2024
FLS	3228
RUB.	

## ATESTADO DE CAPACIDADE TÉCNICA

Atestamos que a empresa SUL ÁGUA EQUIPAMENTOS LTDA, inscrita sob o CNPJ nº 46.344.050/0001-97, sediada na RUA PEDRO MEES, nº 330, Lote D, Bairro do TRIBESS, Blumenau/SC, CEP 89055-440 nos forneceu os materiais referentes a NF nº 338 conforme lista abaixo:

Descrição do Material	Qtd	Subtotal
BUCHA DE REDUCAO GALV 1.1/4X1	10	R\$ 37,70
BUCHA DE REDUCAO GALV 1.1/2X1.1/4	10	R\$ 60,30

Atestamos, ainda, que os compromissos assumidos pela empresa foram cumpridos satisfatoriamente, nada constando em nossos arquivos que o desabone comercialmente ou tecnicamente.

Blumenau, 15 de Abril de 2024.



Emerson Luis Koch

CPF: 932.595.229-72

RG: 2210119 SSP/SC

Responsável Legal

CONTATO (47) 3057-3900

RUA MARINGÁ, 533 - GALPÃO 9 - BLUMENAU/SC

MATÕES DO NORTE / MA  
PROC. 2103003 / 1202 H  
FLS 3229

RECEBEMOS DE SUL ÁGUA EQUIPAMENTOS LTDA OS PRODUTOS CONSTANTES DA NOTA FISCAL INDICADA AO LADO		NF-E
Data Recebimento	Identificação e assinatura do receptor	N 338 Serie 1

<b>SUL ÁGUA EQUIPAMENTOS LTDA</b> RUA PEDRO MEES, 330 TRIBESS BLUMENAU/SC (47) 3057-3921 89055440	<b>DANFE</b> Documento Auxiliar da Nota Eletrônica 0 - Entrada 1 - Saída Num. 338 Serie 1 Folha 1 de 1	 Dados DPEC Dados da NF-e 342240089724380 05/04/2024 15:31:02
---	--	--

Natureza da Operação 5102 - Venda de Mercadorias adquiridas			
Inscrição Estadual 261690752	Insc. Estadual do Subst Trib.	Cnpj 46.344.050/0001-97	Chave de acesso da NF-e 4224.0446.3440.5000.0197.5500.1000.0003.3812.4086.6140

<b>Destinatário/Remetente</b>			Data Emissão 05/04/2024	
Nome Razão Social DISTRIBUIDORA PLAMAX EIRELI			CNPJ/CPF 07.918.483/0001-57	
Endereço RUA MARINGA 533 GALPAO09		Bairro/Distrito SALTO DO NORTE		Cep 89065-700
Município BLUMENAU		Fone/Fax (47) 3057-3900	UF SC	Inscrição Estadual 255158378
			Data Saída 05/04/2024	
			Hora Saída 15:36:00	

Fatura								
N Doc	Vencimento	Valor	N Doc	Vencimento	Valor	N Doc	Vencimento	Valor
000338-1	05/05/2024	98,00						

Calculo imposto					
Base Calculo Icms	Valor do Icms	Base Calculo Icms Substituição	Valor Icms Substituição	Valor total dos produtos	
0,00	0,00	0,00	0,00	98,00	
Valor frete	Valor do seguro	Desconto	Outras despesas Acessórias	Valor do IPI	Valor Total da NF
0,00	0,00	0,00	0,00	0,00	98,00

<b>Transportador/ Volumes Transportados</b>		Frete Conta 9-Sem Frete	Código Anti	Placa Veiculo	UF	Cnpj/Cpf 99.999.999/0001-91
Razão Social CONSUMIDOR		Município BLUMENAU		UF SC	Inscrição Estadual ISENTO	
Quantidade 0	Especie vlm	Marca	Numero (Volumes) 0	Peso Bruto 0,000	Peso Líquido 0,000	

Dados do produto ou serviço													
Cod. Prod	Descrição produto ou serviço	Ncm	CST	Cfop	Un	Qtd	Valor	Subtotal	Base ICMS	Vl. Icms	Vl. IPI	Alíquotas Icms IPI	
HM14230	BUCHA DE REDUCAO GALV 1.1/4X1	73071990	102	5102	PC	10	3,77	37,70	0,00	0,00	0,00	0,00	0,00
HM14285	BUCHA DE REDUCAO GALV 1.1/2X1.1/4	73071990	102	5102	PC	10	6,03	60,30	0,00	0,00	0,00	0,00	0,00

Cálculo do ISSQN			
Inscrição Municipal	Valor Total dos Serviços	Base Cálculo do ISSQN	Valor do ISSQN

DC 4667

<b>Dados Adicionais</b> Entrega RUA ESPIRITO SANTO, 72 Número: 72 Bairro: VALPARAISO Cidade: BLUMENAU Complemento: Cep: 89030-350 UF: SC Empresa optante pelo simples nacional Pagamento: Banco 756 SICOOB MAXICREDITO - AG: 3069 - CONTA: 441.097-1 Obs Cfop 5102. Venda de Mercadorias adquiridas	<b>Reservado ao Fisco</b>
---	---------------------------



DISTRIBUIDORA PLAMAX EIRELI

CNPJ 07.918.483/0001-57

IE 255158378

IM 79267

MATÕES DO NORTE / MA	
PROC.	2103003 / 2024
FLS.	3230
RUB.	

## ATESTADO DE CAPACIDADE TÉCNICA

Atestamos que a empresa SUL ÁGUA EQUIPAMENTOS LTDA, inscrita sob o CNPJ nº 46.344.050/0001-97, sediada na RUA PEDRO MEES, nº 330, Lote D, Bairro do TRIBESS, Blumenau/SC, CEP 89055-440 nos forneceu os materiais referentes a NF nº 134 conforme lista abaixo:

Descrição do Material	Qtd	Subtotal
CARRETA 5 TON RODADO DUPLO C/P - COMPRESSOR DE AR NAPR-40/AD	1	R\$ 38.000,00

Atestamos, ainda, que os compromissos assumidos pela empresa foram cumpridos satisfatoriamente, nada constando em nossos arquivos que o desabone comercialmente ou tecnicamente.

Blumenau, 07 de fevereiro de 2024.



Emerson Luis Koch

CPF: 932.595.229-72

RG: 2210119 SSP/SC

Responsável Legal

CONTATO (47) 3057-3900

RUA MARINGÁ, 533 - GALPÃO 9 - BLUMENAU/SC

MATÕES DO NORTE / MA  
 PROC. 2403003/2024  
 ELB  
 RUB

RECEBEMOS DE SUL ÁGUA EQUIPAMENTOS LTDA OS PRODUTOS CONSTANTES DA NOTA FISCAL INDICADA AO LADO  
 Data Recebimento Identificação e assinatura do receptor

NF-E  
 N 134  
 Serie 1

**SUL ÁGUA EQUIPAMENTOS LTDA**  
 RUA PEDRO MEES, 330  
 TRIBESS  
 BLUMENAU/SC  
 (47) 3057-3921 89055440

**DANFE**  
 Documento Auxiliar da  
 Nota Eletrônica  
 0 - Entrada  
 1 - Saída  
 Num. 134  
 Serie 1  
 Folha 1 de 1



Dados DPEC  
 Dados da NF-e  
 342240024758442 29/01/2024 16:56:10

Natureza da Operação  
 5102 Venda de Mercadorias adquiridas  
 Inscrição Estadual 261690752 Inscrição Estadual do Subst Trib. 46.344.050/0001-97 Cep 4224.0146.3440.5000.0197.5500.1000.0001.3413.6066.5582  
 Chave de acesso da NF-e

**Destinatário/Remetente**  
 Nome Razão Social DISTRIBUIDORA PLAMAX EIRELI CNPJ/CPF 07.918.483/0001-57 Data Emissão 29/01/2024  
 Endereço RUA MARINGA 533 GALPAO09 Bairro/Distrito SALTO DO NORTE Cep 89065-700 Data Saída 29/01/2024  
 Município BLUMENAU Fone/Fax (47) 3057-3900 UF SC Inscrição Estadual 255158378 Hora Saída 17:00:00

**Fatura**

N Doc	Vencimento	Valor	N Doc	Vencimento	Valor	N Doc	Vencimento	Valor
000134-1	28/02/2024	0,00						

**Cálculo imposto**

Base Cálculo Icms	Valor do Icms	Base Cálculo Icms Substituição	Valor Icms Substituição	Valor total dos produtos
0,00	0,00	0,00	0,00	38.000,00
Valor frete	Valor do seguro	Desconto	Outras despesas Acessórias	Valor do IPI
0,00	0,00	0,00	0,00	0,00
				<b>Valor Total da Nf</b>
				38.000,00

**Transportador/ Volumes Transportados**  
 Razão Social CONSUMIDOR Frete Conta 9-Sem Frete Código Antt Placa Veiculo UF Cnpj/Cpf 99.999.999/0001-91  
 Endereço Município BLUMENAU UF SC Inscrição Estadual ISENTA  
 Quantidade 1 Espécie vlm Marca Numero (Volumes) 1 Peso Bruto 575,000 Peso Líquido 575,000

**Dados do produto ou serviço**

Cod. Prod	Descrição produto ou serviço	Ncm	CST	Cfop	Un	Qtd.	Valor	Subtotal	Base ICMS	VI. Icms	VI. IPI	Alíquotas Icms	Alíquotas IPI
337	CARRETA 3 TON RODADO DUPLO C/P - COMPR ESSOR DE AR NAPR-40/AD	87162000	102	5102	UN	1	38.000,00	38.000,00	0,00	0,00	0,00	0,00	0,00

**Cálculo do ISSQN**

Inscrição Municipal	Valor Total dos Serviços	Base Cálculo do ISSQN	Valor do ISSQN

QC 3756

**Dados Adicionais**  
 Empresa optante pelo simples nacional  
 Pagamento Banco 756 SICOOB MAXICREDITO - AG:3069 - CONTA: 441.097-1  
 Obs Cfop 5102:  
 Venda de Mercadoria adquiridas

**Reservado ao Fisco**

DISTRIBUIDORA PLAMAX EIRELI

CNPJ 07.918.483/0001-57

IE 255158378

IM 79267

MATOES DO NORTE / MA	
PROC.	2103.003 / 202 M
FLS.	3232
RUB.	

## ATESTADO DE CAPACIDADE TÉCNICA

Atestamos que a empresa SUL ÁGUA EQUIPAMENTOS LTDA, inscrita sob o CNPJ nº 46.344.050/0001-97, sediada na RUA PEDRO MEES, nº 330, Lote D, Bairro do TRIBESS, Blumenau/SC, CEP 89055-440 nos forneceu os materiais referentes a NF nº 335 conforme lista abaixo:

Descrição do Material	Qtd	Subtotal
MOTOBOMBA 4R3PA-05 360/0.5/22MO	23	R\$ 58.421,84
QUADRO DE COMANDO EPDB 0,5CV 220V SUPER	23	R\$ 10.350,00
LUVA GALVANIZADA FF 1 1/4	246	R\$ 3.444,00
CURVA GALVANIZADA DE 1.1/4"	41	R\$ 492,00
FITA ISOLANTE DE BAIXA FUSAO	41	R\$ 217,30
ADAPTADOR LR CURTO 40 X 1 1/4	33	R\$ 171,60
BUCHA RED 40 X 32MM SOLDAVEL	41	R\$ 213,20
REGISTRO DE GAVETA BRONZE 32MM	41	R\$ 1.394,00
MMOTOBOMBA 4R3PA-10 360/001/22MO	12	R\$ 47.733,36
QUADRO DE COMANDO EPDB 1,0CV 220V SUPER	12	R\$ 4.957,20
MOTOBOMBA 4R3PA-13 360/1.5/22MO	6	R\$ 24.706,14
QUADRO DE COMANDO EPDB 1,5CV 220V SUPER	6	R\$ 2.478,60
COMPONENTE EMPLAC SINAL BOMBA LIGADA	41	R\$ 1.025,00
COMPONENTE EMPLAC CHAVE SELETORA 2P	41	R\$ 1.025,00
COMPONENTE EMPLAC PROGRAMADOR BWT40HR	41	R\$ 3.936,00

CONTATO (47) 3057-3900

RUA MARINGÁ, 533 - GALPÃO 9 - BLUMENAU/SC

**DISTRIBUIDORA PLAMAX EIRELI**

CNPJ 07.918.483/0001-57

IE 255158378

IM 79267

MATOES DO NORTE (MA)	
PROC.	2103003/2024
FLS.	3033
RUB.	4

Atestamos, ainda, que os compromissos assumidos pela empresa foram cumpridos satisfatoriamente, nada constando em nossos arquivos que o desabone comercialmente ou tecnicamente.

Blumenau, 15 de Abril de 2024.



Emerson Luis Koch

CPF: 932.595.229-72

RG: 2210119 SSP/SC

Responsável Legal

CONTATO (47) 3057-3900

RUA MARINGÁ, 533 - GALPÃO 9 - BLUMENAU/SC

MATÕES DO NORTE / MVI  
PROC. 2103003 / 2024  
FLS. 3234

RECEBEMOS DE SUL ÁGUA EQUIPAMENTOS LTDA OS PRODUTOS CONSTANTES DA NOTA FISCAL INDICADA AO LADO		NF-E
Data Recebimento	Identificação e assinatura do receptor	N 335
		Serie 1

<b>SUL ÁGUA EQUIPAMENTOS LTDA</b> RUA PEDRO MEES, 330 TRIBESS BLUMENAU/SC (47) 3057-3921      89055440	<b>DANFE</b> Documento Auxiliar da Nota Eletrônica 0 - Entrada 1 - Saída Num. 335 Serie 1 Folha 1 de 1		
		Dados DPEC Dados da NFe 342240089706259      05/04/2024 15:20:29	

Natureza da Operação 5102 - Venda de Mercadorias adquiridas	Inscrição Estadual 261690752	Insc. Estadual da Subst. Trib.	Cnpj 46.344.050/0001-97	Chave de acesso da Nfe 4224.0446.3440.5000.0197.5500.1000.0003.3511.8835.4250
--	---------------------------------	--------------------------------	----------------------------	--

<b>Destinatário/Remetente</b>			CNPJ/CPF		Data Emissão	
Nome Razão Social DISTRIBUIDORA PLAMAX EIRELI			07.918.483/0001-57		05/04/2024	
Endereço RUA MARINGA 533 GALPAO09			Bairro/Distrito SALTO DO NORTE		Cep 89065-700	
Município BLUMENAU			UF SC		Inscrição Estadual 255158378	
Fone/Fax (47) 3057-3900			Data Saída 05/04/2024		Hora Saída 15:25:00	

Fatura			Fatura			Fatura		
N Doc	Vencimento	Valor	N Doc	Vencimento	Valor	N Doc	Vencimento	Valor
4000333-1	05/05/2024	160.565,24						

Base Cálculo Icms	0,00	Valor do Icms	0,00	Base Cálculo Icms Substituição	0,00	Valor Icms Substituição	0,00	Valor total dos produtos	160.565,24
Valor frete	0,00	Valor do seguro	0,00	Desconto	0,00	Outras despesas Acessórias	0,00	Valor do IPI	0,00
								<b>Valor Total da NF</b>	<b>160.565,24</b>

<b>Transportador/ Volumes Transportados</b>			Frete Conta		Código Ann		Placa Veiculo		UF		Cnpj/Cpf	
Razão Social CONSUMIDOR			9-Sem Frete						SC		99.999.999/0001-91	
Endereço			Município		UF		Inscrição Estadual					
			BLUMENAU		SC		ISENTO					
Quantidade	Especie	Marca	Numero (Volumes)	Peso Bruto	Peso Liquido							
51	vlm		51	500,000	500,000							

Dados do produto ou serviço												
Cod. Prod	Descrição produto ou serviço	Ncm	CST	Cfop	Un	Qtd.	Valor	Subtotal	Base ICMS	VI. Icms	VI. IPI	Alíquota Icms IPI
87502119-C	MOTOBOMBA 4R3PA-05 360/0,5/22MO	84137010	102	5102	PC	23	2.540,08	58.421,84	0,00	0,00	0,00	0,00 0,00
F00034	QUADRO DE COMANDO EPDB 0,5CV 220V SUPE R	85371011	102	5102	PC	23	430,00	10.350,00	0,00	0,00	0,00	0,00 0,00
CG270F	LÚVA GALVANIZADA FF 1 1/4	73071990	102	5102	PC	246	14,00	3.444,00	0,00	0,00	0,00	0,00 0,00
CG2D	CURVA GALVANIZADA DE 1.1/4"	73071990	102	5102	PC	41	12,00	492,00	0,00	0,00	0,00	0,00 0,00
01300	FITA ISOLANTE DE BAIXA FUSAO	39199090	102	5102	PC	41	5,30	217,30	0,00	0,00	0,00	0,00 0,00
20002141	ADAPTADOR LR CURTO 40 X 1 1/4	39174090	102	5102	UN	33	5,20	171,60	0,00	0,00	0,00	0,00 0,00
20002138	BÚCHA RED 40 X 32MM SOLD AVEL	39174090	102	5102	UN	41	5,20	213,20	0,00	0,00	0,00	0,00 0,00
7051700	REGISTRO DE GAVETA BRONZE 32MM	84818093	102	5102	PC	41	34,00	1.394,00	0,00	0,00	0,00	0,00 0,00
87502137-C	MMOTOBOMBA 4R3PA-10 360/001/22MO	84137010	102	5102	PC	12	3.977,78	47.733,36	0,00	0,00	0,00	0,00 0,00
F00036	QUADRO DE COMANDO EPDB 1,0CV 220V SUPE R	85371011	102	5102	PC	12	413,10	4.937,20	0,00	0,00	0,00	0,00 0,00
87502149-C	MOTOBOMBA 4R3PA-13 360/1,5/22MO	84137010	102	5102	PC	6	4.117,69	24.706,14	0,00	0,00	0,00	0,00 0,00
F00037	QUADRO DE COMANDO EPDB 1,5CV 220V SUPE R	85371011	102	5102	PC	6	413,10	2.478,60	0,00	0,00	0,00	0,00 0,00
C00097	COMPONENTE EMPLAC SINAL BOMBA LIGADA	85364900	102	5102	PC	41	25,00	1.025,00	0,00	0,00	0,00	0,00 0,00
C00426	COMPONENTE EMPLAC CHAVE SELETORA 2P	85364900	102	5102	PC	41	25,00	1.025,00	0,00	0,00	0,00	0,00 0,00
C00833	COMPONENTE EMPLAC PROGRAMADOR BWT4 0HR	85364900	102	5102	PC	41	96,00	3.936,00	0,00	0,00	0,00	0,00 0,00

Inscrição Municipal	Valor Total dos Serviços	Base Cálculo do ISSQN	Valor do ISSQN
---------------------	--------------------------	-----------------------	----------------

OC 10688

Dados Adicionais Entrega: RUA ESPIRITO SANTO, 72 Número; 72 Bairro: VALPARAISO Cidade: BLUMENAU Complemento: Cep.89030-350 UF:SC Empresa optante pelo simples nacional Pagamento: Banco 756 SJCOOB MAXICREDITO - AG:3069 - CONTA: 441.097-1 Obs Cfop 5102: Venda de Mercadoria adquiridas.	Reservado ao Fisco
--	--------------------

CNPJ 07.918.483/0001-57

DISTRIBUIDORA PLAMAX EIRELI

IE 255158378

IM 79267

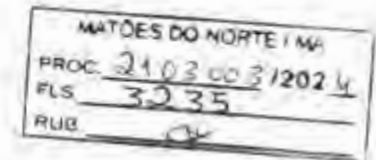

## ATESTADO DE CAPACIDADE TÉCNICA

Atestamos que a empresa SUL ÁGUA EQUIPAMENTOS LTDA, inscrita sob o CNPJ nº 46.344.050/0001-97, sediada na RUA PEDRO MEES, nº 330, Lote D, Bairro do TRIBESS, Blumenau/SC, CEP 89055-440 nos forneceu os materiais referentes a NF nº 170 conforme lista abaixo:

Descrição do Material	Qtd	Subtotal
Compressor de ar Super 50 220V/60HZ	1	R\$ 1.185,00
GERADOR A DIESEL TRIFASICO 12.65KVA REF	1	R\$ 9.357,37
BOMBA DOSADORA EX0107	2	R\$ 720,00
EAP-100M - BOMBA AUTOASPIRANTE 1,0CV MON	3	R\$ 686,73
BOMBA DE VACUO ROTATIVA MOD 152 - 10V	1	R\$ 1.900,00
TORRE DE ILUMINAÇÃO 4000W MODELO TLT4000	1	R\$ 38.000,00
COMPRESSOR DE AR AIRMAX 24.250 220V/60/1	1	R\$ 5.410,00
COMPRESSOR CPVR 40/10TDF 440V (N/S:BQD10	1	R\$ 39.694,00
ICS-50B MOTOBOMBA STANDART 1 2CV- 60HZ-BI	5	R\$ 709,14

Atestamos, ainda, que os compromissos assumidos pela empresa foram cumpridos satisfatoriamente, nada constando em nossos arquivos que o desabone comercialmente ou tecnicamente.

CONTATO (47) 3057-3900

RUA MARINGÁ, 533 - GALPÃO 9 - BLUMENAU/SC



DISTRIBUIDORA PLAMAX EIRELI

CNPJ 07.918.483/0001-57

IE 255158378

IM 79267

MATÕES DO NORTE / MA	
PROC.	2403003/2024
FLS.	3236
RUB.	✓

Blumenau, 09 de fevereiro de 2024.



Emerson Luis Koch

CPF: 932.595.229-72

RG: 2210119 SSP/SC

Responsável Legal

CONTATO (47) 3057-3900

RUA MARINGÁ, 533 - GALPÃO 9 - BLUMENAU/SC



MATÕES DO NORTE / MA

PHOC. 2103003 1202 H

RUB. 3035

RECEBEMOS DE SUL ÁGUA EQUIPAMENTOS LTDA OS PRODUTOS CONSTANTES DA NOTA FISCAL INDICADA ABAIXO		NF-E
Data Recebimento	Identificação e assinatura do receptor	N 170
		Serie 1

SUL ÁGUA EQUIPAMENTOS LTDA  
RUA PEDRO MEES, 330  
TRIBESS  
BLUMENAU/SC  
(47) 3057-3921 89055440

**DANFE**  
Documento Auxiliar da  
Nota Eletrônica  
0 - Entrada  
1 - Saída  
Num. 170  
Serie 1  
Folha 1 de 1



Dados DPEC  
Dados da NF-e  
342240025686692 30/01/2024 13:49:11

Natureza da Operação 5102 - Venda de Mercadorias adquiridas			
Inscrição Estadual 261690752	Insc. Estadual do Subst Trib.	Cnpj 46.344.050/0001-97	Chave de acesso da NF-e 4224.0146.3440.5000.0197.5500.1000.0001.7016.8305.7556

**Destinatário/Remetente**

Nome Razão Social DISTRIBUIDORA PLAMAX EIRELI		CNPJ/CPF 07.918.483/0001-57	Data Emissão 30/01/2024
Endereço RUA MARINGA 533 GALPAO09		Bairro/Distrito SALTO DO NORTE	Cep 89065-700
Município BLUMENAU		Fone/Fax (47) 3057-3900	UF SC
		Inscrição Estadual 255158378	Data Saída 30/01/2024
			Hora Saída 13:53:00

**Fatura**

N Doc	Vencimento	Valor	N Doc	Vencimento	Valor	N Doc	Vencimento	Valor
000170-1	29/02/2024	0,00						

**Cálculo imposto**

Base Cálculo Icms	Valor do Icms	Base Cálculo Icms Substituição	Valor Icms Substituição	Valor total dos produtos
0,00	0,00	0,00	0,00	97.662,18
Valor frete	Valor do seguro	Desconto	Outras despesas Acessórias	Valor do IPI
0,00	0,00	0,00	0,00	0,00
				<b>Valor Total da NF</b>
				97.662,18

**Transportador/ Volumes Transportados**

Razão Social CONSUMIDOR		Frete Conta 9-Sem Frete	Código Ann	Placa Veículo	UF	Cnpj/Cpf 99.999.999/0001-91
Endereço		Município BLUMENAU		UF SC	Inscrição Estadual ISENTO	
Quantidade 12	Especie vlm	Marca	Numero (Volumes) 12	Peso Bruto 890,000	Peso Líquido 890,000	

**Dados do produto ou serviço**

Cod. Prod	Descrição produto ou serviço	Ncm	CST	Cfop	Un	Qtd.	Valor	Subtotal	Base ICMS	VI. Icms	VI. IPI	Alíquotas Icms	IPI
35889	Compressor de ar Super 50 220V/60HZ	84148011	102	5102	Pc	1	1.185,00	1.185,00	0,00	0,00	0,00	0,00	0,00
101008371	GERADOR A DIESEL TRIFASICO 12.65KVA REF	85021190	102	5102	PC	1	9.357,31	9.357,31	0,00	0,00	0,00	0,00	0,00
275	BOMBA DOSADORA EX0107	84135090	102	5102	PC	2	360,00	720,00	0,00	0,00	0,00	0,00	0,00
00022162	EAP-100M - BOMBA AUTOASPIRANTE 1,0CV MO	84137080	102	5102	UN	3	228,91	686,73	0,00	0,00	0,00	0,00	0,00
01172	BOMBA DE VACUO ROTATIVA MOD 152 - 10V	84141000	102	5102	PC	1	1.900,00	1.900,00	0,00	0,00	0,00	0,00	0,00
443207026	TORRE DE ILUMINAÇÃO 4000W MODELO TL40	70072900	102	5102	PC	1	38.000,00	38.000,00	0,00	0,00	0,00	0,00	0,00
58	COMPRESSOR DE AR AIRMAX 24.250 220V/60/1	84148011	102	5102	PC	1	5.410,00	5.410,00	0,00	0,00	0,00	0,00	0,00
290037	COMPRESSOR CPVR 40/10TDF 440V (N/S BQD10	84148012	102	5102	PC	1	39.694,00	39.694,00	0,00	0,00	0,00	0,00	0,00
00018638	ICS-50B MOTOBOMBA STANDART 1 2CV-60HZ-	84137080	102	5102	UN	6	118,19	709,14	0,00	0,00	0,00	0,00	0,00

**Cálculo do ISSQN**

Inscrição Municipal	Valor Total dos Serviços	Base Cálculo do ISSQN	Valor do ISSQN
---------------------	--------------------------	-----------------------	----------------

OC 86533

**Dados Adicionais**

Empresa optante pelo simples nacional  
Pagamento: Banco 756 SICOOB MAXICREDITO - AG:3069 - CONTA: 441.097-1  
Obs Cfop 5102:  
Venda de Mercadorias adquiridas

**Reservado ao Fisco**

DISTRIBUIDORA PLAMAX EIRELI

CNPJ 07.918.483/0001-57

IE 255158378

IM 79267

MATÕES DO NORTE / MA	
PROC.	210.3003/2024
FLS.	3233
RUB.	

## ATESTADO DE CAPACIDADE TÉCNICA

Atestamos que a empresa SUL ÁGUA EQUIPAMENTOS LTDA, inscrita sob o CNPJ nº 46.344.050/0001-97, sediada na RUA PEDRO MEES, nº 330, Lote D, Bairro do TRIBESS, Blumenau/SC, CEP 89055-440 nos forneceu os materiais referentes a NF nº 302 conforme lista abaixo:

Descrição do Material	Qtd	Subtotal
CONDICIONADOR AR 9000BTUS FRIO 220V	25	R\$ 31.866,25

Atestamos, ainda, que os compromissos assumidos pela empresa foram cumpridos satisfatoriamente, nada constando em nossos arquivos que o desabone comercialmente ou tecnicamente.

Blumenau, 12 de Abril de 2024.



Emerson Luis Koch

CPF: 932.595.229-72

RG: 2210119 SSP/SC

Responsável Legal

CONTATO (47) 3057-3900

RUA MARINGÁ, 533 - GALPÃO 9 - BLUMENAU/SC

MATÔES DO NORTE / MA  
PROC. 2403003 / 2024  
ALICADA AO LADO 3239  
HUB 28

RECEBEMOS DE SUL ÁGUA EQUIPAMENTOS LTDA OS PRODUTOS CONSTANTES DA NOTA FISCAL INDICADA AO LADO 3239  
Data Recebimento Identificação e assinatura do receptor N 302 NF-E Serie 1

**SUL ÁGUA EQUIPAMENTOS LTDA**  
RUA PEDRO MEES, 330  
TRIBESS  
BLUMENAU/SC  
(47) 3057-3921 89055440

**DANFE**  
Documento Auxiliar da Nota Eletrônica  
0 - Entrada  
1 - Saída  
Num. 302  
Serie 1  
Folha 1 de 1



Dados DPEC  
Dados da NFe  
342240079754683 26/03/2024 14:44:08

Natureza da Operação 5102 Venda de Mercadorias adquiridas  
Inscrição Estadual 261690752 Insc. Estadual do Subst Trib. Copj 46.344.050/0001-97 Chave de acesso da NFe 4224.0346.3440.5000.0197.5500.1000.0003.0211.4683.0025

**Destinatário/Remetente**  
Nome Razão Social DISTRIBUIDORA PLAMAX EIRELI CNPJ/CPF 07.918.483/0001-57 Data Emissão 26/03/2024  
Endereço RUA MARINGA 533 GALPAO09 Bairro/Distrito SALTO DO NORTE Cep 89065-700 Data Saída 26/03/2024  
Município BLUMENAU Fone/Fax (47) 3057-3900 UF SC Inscrição Estadual 255158378 Hora Saída 14:49:00

**Fatura**

N Doc	Vencimento	Valor	N Doc	Vencimento	Valor	N Doc	Vencimento	Valor
000302-1	25/04/2024	0,00						

**Cálculo imposto**

Base Cálculo Icms	Valor do Icms	Base Cálculo Icms Substituição	Valor Icms Substituição	Valor total dos produtos	
0,00	0,00	0,00	0,00	31.866,25	
Valor frete	Valor do seguro	Desconto	Outras despesas Acessórias	Valor do IPI	Valor Total da NF
0,00	0,00	0,00	0,00	0,00	31.866,25

**Transportador/ Volumes Transportados**  
Razão Social CONSUMIDOR Frete Conta 9-Sem Frete Código Ant Placa Veículo UF Copj/Cpf 99.999.999/0001-91  
Endereço Município BLUMENAU UF SC Inscrição Estadual ISENTO  
Quantidade 50 Espécie vlm Marca Número (Volumes) 50 Peso Bruto 750,000 Peso Líquido 750,000

**Dados do produto ou serviço**

Cod. Prod	Descrição produto ou serviço	Ncm	CST	Cfop	Un	Qty	Valor	Subtotal	Base ICMS	VI Icms	VI IPI	Aliquotas Icms	IPI
VTS-L3871	CONDICIONADOR AR 9000BTUS FRIO 220V	84151011	102	5102	PC	25	1.274,65	31.866,25	0,00	0,00	0,00	0,00	0,00

**Cálculo do ISSQN**

Inscrição Municipal	Valor Total dos Serviços	Base Cálculo do ISSQN	Valor do ISSQN

OC 9762

Dados Adicionais: Empresa optante pelo simples nacional  
Pagamento: Banco 756 SICOOB MAXICREDITO - AG:3069 - CONTA: 441.097-1  
Obs Cfop 5102: Venda de Mercadorias adquiridas  
Reservado ao Fisco

DISTRIBUIDORA PLAMAX EIRELI

CNPJ 07.918.483/0001-57

IE 255158378

IM 79267

MATÕES DO NORTE / MA
PROC. 2103003 / 2024
FLS. 3240
RUB. 

## ATESTADO DE CAPACIDADE TÉCNICA

Atestamos que a empresa SUL ÁGUA EQUIPAMENTOS LTDA, inscrita sob o CNPJ nº 46.344.050/0001-97, sediada na RUA PEDRO MEES, nº 330, Lote D, Bairro do TRIBESS, Blumenau/SC, CEP 89055-440 nos forneceu os materiais referentes a NF nº 139 conforme lista abaixo:

Descrição do Material	Qtd	Subtotal
CONDICIONADOR DE AR TIPO SPLIT ONE ACS18	28	R\$ 52.220,00
AR CONDIONADO SPLIT AGRATTO 12.000BTU	24	R\$ 31.299,84

Atestamos, ainda, que os compromissos assumidos pela empresa foram cumpridos satisfatoriamente, nada constando em nossos arquivos que o desabone comercialmente ou tecnicamente.

Blumenau, 07 de fevereiro de 2024.



Emerson Luis Koch

CPF: 932.595.229-72

RG: 2210119 SSP/SC

Responsável Legal

CONTATO (47) 3057-3900

RUA MARINGÁ, 533 - GALPÃO 9 - BLUMENAU/SC

MATÕES DO NORTE / MA  
PROC. 2403003/2024  
INDICADA AOTADO 3244  
RUB

RECEBEREMOS DE SUL ÁGUA EQUIPAMENTOS LTDA OS PRODUTOS CONSTANTES DA NOTA FISCAL INDICADA AOTADO 3244  
Data Recebimento: Identificação e assinatura do receptor N 139 NF-E Serie 1

**SUL ÁGUA EQUIPAMENTOS LTDA**  
RUA PEDRO MEES, 330  
TRIBESS  
BLUMENAU/SC  
(47) 3057-3921 89055440

**DANFE**  
Documento Auxiliar da Nota Eletrônica  
0 - Entrada 1  
1 - Saída 1  
Num. 139  
Serie 1  
Folha 1 de 1



Dados DPEC  
Dados da NF-e  
342240024825950 29/01/2024 17:37:59

Natureza da Operação: 5102 - Venda de Mercadorias adquiridas  
Inscrição Estadual: 261690752 Insc. Estadual do Subst Trib.: Insc. Estadual do Subst Trib. Cnpj: 46.344.050/0001-97 Chave de acesso da NF-e: 4224.0146.3440.5000.0197.5500.1000.0001.3918.6257.7520

**Destinatário/Remetente**  
Nome Razão Social: DISTRIBUIDORA PLAMAX EIRELI CNPJ/CPF: 07.918.483/0001-57 Data Emissão: 29/01/2024  
Endereço: RUA MARINGA 533 GALPAO09 Bairro/Distrito: SALTO DO NORTE Cep: 89065-700 Data Saída: 29/01/2024  
Município: BLUMENAU Fone/Fax: (47) 3057-3900 UF: SC Inscrição Estadual: 255158378 Hora Saída: 17:42:00

**Fatura**

N Doc	Vencimento	Valor	N Doc	Vencimento	Valor	N Doc	Vencimento	Valor
000139-1	28/02/2024	0,00						

**Cálculo imposto**

Base Cálculo Icms	Valor do Icms	Base Cálculo Icms Substituição	Valor Icms Substituição	Valor total dos produtos	
0,00	0,00	0,00	0,00	83.519,84	
Valor frete	Valor do seguro	Desconto	Outras despesas Acessórias	Valor do IPI	Valor Total da NF
0,00	0,00	0,00	0,00	0,00	83.519,84

**Transportador/ Volumes Transportados**  
Razão Social: CONSUMIDOR Frete Conta: 9-Sem Frete Código Aut: Placa Veiculo: UF: SC Cnpj/Cpf: 99.999.999/0001-91  
Endereço: BLUMENAU Município: BLUMENAU UF: SC Inscrição Estadual: ISENTO  
Quantidade: 104 Espécie: vlm Marca: Número (Volumes): 104 Peso Bruto: 1.200,000 Peso Líquido: 1.200,000

**Dados do produto ou serviço**

Cod. Prod	Descrição produto ou serviço	Ncm	CST	Cfop	Un	Qtd.	Valor	Subtotal	Base ICMS	Vl. Icms	Vl. IPI	Alíquotas Icms	Alíquotas IPI
VTS-L3999	CONDICIONADOR DE AR TIPO SPLIT ONE ACS	84151011	102	5102	UN	28	1.865,00	52.220,00	0,00	0,00	0,00	0,00	0,00
VTS-L3872	AR CONDIIONADO SPLIT AGRATTO 12.000BTU	84151011	102	5102	PC	24	1.304,16	31.299,84	0,00	0,00	0,00	0,00	0,00

**Cálculo do ISSQN**

Inscrição Municipal	Valor Total dos Serviços	Base Cálculo do ISSQN	Valor do ISSQN

009559

**Dados Adicionais**  
Empresa optante pelo simples nacional  
Pagamento: Banco 756 SICOOB MAXICREDITO - AG-3069 - CONTA: 441.097-1.  
Obs Cfop 5102.  
Venda de Mercadoria adquiridas

**Reservado ao Fisco**



DISTRIBUIDORA PLAMAX EIRELI

CNPJ 07.918.483/0001-57

IE 255158378

IM 79267

MATÕES DO NORTE / MA	
PROC.	2103003 / 2024
FLS.	3242
RUB.	

## ATESTADO DE CAPACIDADE TÉCNICA

Atestamos que a empresa SUL ÁGUA EQUIPAMENTOS LTDA, inscrita sob o CNPJ nº 46.344.050/0001-97, sediada na RUA PEDRO MEES, nº 330, Lote D, Bairro do TRIBESS, Blumenau/SC, CEP 89055-440 nos forneceu os materiais referentes a NF nº 337 conforme lista abaixo:

Descrição do Material	Qtd	Subtotal
COTOVELO JOELHO GALV 1½ X 90	1	R\$ 20,00
LUVA GALV 1½	1	R\$ 20,00
NIPLE DUPLO GALV 1½	1	R\$ 20,00

Atestamos, ainda, que os compromissos assumidos pela empresa foram cumpridos satisfatoriamente, nada constando em nossos arquivos que o desabone comercialmente ou tecnicamente.

Blumenau, 16 de Abril de 2024.



Emerson Luis Koch

CPF: 932.595.229-72

RG: 2210119 SSP/SC

Responsável Legal

CONTATO (47) 3057-3900

RUA MARINGÁ, 533 - GALPÃO 9 - BLUMENAU/SC

MATÕES DO NORTE / MA  
PROC. 2403003 / 2024  
FLS. 3243

RECEBEMOS DE SUL ÁGUA EQUIPAMENTOS LTDA OS PRODUTOS CONSTANTES DA NOTA FISCAL INDICADA AO LADO

Data Recebimento	Identificação e assinatura do receptor	Nº 337	NF-E
		Serie 1	

SUL ÁGUA EQUIPAMENTOS LTDA RUA PEDRO MEES, 330 TRIBESS BLUMENAU/SC (47) 3057-3921 89055440	<b>DANFE</b> Documento Auxiliar da Nota Eletrônica 0 - Entrada 1 - Saída Num. 337 Serie 1 Folha 1 de 1	
		Dados DPEC Dados da NF-e 342240089721696 05/04/2024 15:29:33

Natureza da Operação  
5102 Venda de Mercadoria adquiridas

Inscrição Estadual 261690752	Insc. Estadual do Subst Trib.	Cnpj 46.344.050/0001-97	Chave de acesso da NF-e 4224.0446.3440.5000.0197.5500.1000.0003.3717.0347.4782
---------------------------------	-------------------------------	----------------------------	---

**Destinatário/Remetente**

Nome Razão Social DISTRIBUIDORA PLAMAX EIRELI	CNPJ/CPF 07.918.483/0001-57	Data Emissão 05/04/2024
Endereço RUA MARINGA 533 GALPAO09	Bairro/Distrito SALTO DO NORTE	Cep 89065-700
Município BLUMENAU	Fone/Fax (47) 3057-3900	UF SC
	Inscrição Estadual 255158378	Data Saída 05/04/2024
		Hora Saída 15:34:00

**Fatura**

N Doc	Vencimento	Valor	N Doc	Vencimento	Valor	N Doc	Vencimento	Valor
000337-1	05/05/2024	60,00						

**Cálculo imposto**

Base Cálculo Icms	Valor do Icms	Base Cálculo Icms Substituição	Valor Icms Substituição	Valor total dos produtos	
0,00	0,00	0,00	0,00	60,00	
Valor frete	Valor do seguro	Desconto	Outras despesas Acessórias	Valor do IPI	Valor Total da NF
0,00	0,00	0,00	0,00	0,00	60,00

**Transportador/ Volumes Transportados**

Razão Social CONSUMIDOR	Frete Conta 9-Sem Frete	Código Ann	Placa Veiculo	UF	Cnpj/Cpf 99.999.999/0001-91
Endereço	Município BLUMENAU	UF SC	Inscrição Estadual ISENTO		
Quantidade 1	Especie vlm	Marca	Numero (Volumes) 1	Peso Bruto 5,000	Peso Líquido 5,000

**Dados do produto ou serviço**

Cod. Prod	Descrição produto ou serviço	Ncm	CST	Cfop	Un	Qtd	Valor	Subtotal	Base ICMS	Vl. Icms	Vl. IPI	Alíquotas Icms	Alíquotas IPI
1158	COTOVELO JOELHO GALV 1 1/2 X 90	73071990	102	5102	UN	1	20,00	20,00	0,00	0,00	0,00	0,00	0,00
202123571	LUVA GALV 1 1/2	73071990	102	5102	UN	1	20,00	20,00	0,00	0,00	0,00	0,00	0,00
202123571	NIPLE DUPLO GALV 1 1/2	73071990	102	5102	UN	1	20,00	20,00	0,00	0,00	0,00	0,00	0,00

**Cálculo do ISSQN**

Inscrição Municipal	Valor Total dos Serviços	Base Cálculo do ISSQN	Valor do ISSQN
---------------------	--------------------------	-----------------------	----------------

OC 102

<b>Dados Adicionais</b> Entrega RUA ESPIRITO SANTO, 72 Numero 72 Bairro VALPARAISO Cidade: BLUMENAU Complemento: Cep: 89030-350 UF: SC Empresa optante pelo simples nacional Pagamento: Banco 756 SICOOB MAXICREDITO - AG: 3069 - CONTA: 441.097-1 Obs Cfop 5102: Venda de Mercadoria adquiridas	<b>Reservado ao Fisco</b>
--	---------------------------



DISTRIBUIDORA PLAMAX EIRELI

CNPJ 07.918.483/0001-57

IE 255158378

IM 79267

MATÕES DO NORTE I MA	
PROC	2103003/2024
FLS	3244
RUB	4

## ATESTADO DE CAPACIDADE TÉCNICA

Atestamos que a empresa SUL ÁGUA EQUIPAMENTOS LTDA, inscrita sob o CNPJ nº 46.344.050/0001-97, sediada na RUA PEDRO MEES, nº 330, Lote D, Bairro do TRIBESS, Blumenau/SC, CEP 89055-440 nos forneceu os materiais referentes a NF nº 299 conforme lista abaixo:

Descrição do Material	Qtd	Subtotal
ESTUFA PIZZA QUENTE GRANDE 127V PASS-THR	2	R\$ 3.090,00
BATEDEIRA PLANETÁRIA - 220V, INDUSTRIAL,	1	R\$ 1.397,00

Atestamos, ainda, que os compromissos assumidos pela empresa foram cumpridos satisfatoriamente, nada constando em nossos arquivos que o desabone comercialmente ou tecnicamente.

Blumenau, 10 de Abril de 2024.



Emerson Luis Koch

CPF: 932.595.229-72

RG: 2210119 SSP/SC

Responsável Legal

CONTATO (47) 3057-3900

RUA MARINGÁ, 533 - GALPÃO 9 - BLUMENAU/SC

MATÕES DO NORTE / MA  
PROC. 2103003/2024

INDICADA AO LADO 3245

RECIBO

RECEBEMOS DE SUL ÁGUA EQUIPAMENTOS LTDA OS PRODUTOS CONSTANTES DA NOTA FISCAL		NF-E
Data Recebimento	Identificação e assinatura do receptor	N 299 Serie 1

**SUL ÁGUA EQUIPAMENTOS LTDA**  
RUA PEDRO MEES, 330  
TRIBESS  
BLUMENAU/SC  
(47) 3057-3921 89055440

**DANFE**  
Documento Auxiliar da  
Nota Eletrônica  
0 - Entrada  
1 - Saída  
Num. 299  
Serie 1  
Folha 1 de 1



Dados DPEC  
Dados da NF-e  
342240079413215 26/03/2024 10:45:14

Natureza da Operação  
5102 Venda de Mercadorias adquiridas

Inscrição Estadual 261690752	Insc. Estadual do Subst. Trib.	Cnpj 46.344.050/0001-97	Chave da mensagem da NF-e 4224.0346.3440.5000.0197.5500.1000.0002.9913.8601.8824
---------------------------------	--------------------------------	----------------------------	---

**Destinatário/Remetente**

Nome Razão Social DISTRIBUIDORA PLAMAX EIRELI	CNPJ/CPF 07.918.483/0001-57	Data Emissão 26/03/2024
Endereço RUA MARINGA 533 GALPAO09	Bairro/Distrito SALTO DO NORTE	Cep 89065-700
Município BLUMENAU	Fone/Fax (47) 3057-3900	UF SC
	UF SC	Inscrição Estadual 255158378
		Data Saída 26/03/2024
		Hora Saída 10:50:00

**Fatura**

N Doc	Vencimento	Valor	N Doc	Vencimento	Valor	N Doc	Vencimento	Valor
000299-1	25/04/2024	0,00						

**Cálculo imposto**

Base Cálculo Icms 0,00	Valor do Icms 0,00	Base Cálculo Icms Substituição 0,00	Valor Icms Substituição 0,00	Valor total dos produtos 4.487,00
Valor frete 0,00	Valor do seguro 0,00	Desconto 0,00	Outras despesas Acessórias 0,00	Valor do IPI 0,00
				Valor Total da NF 4.487,00

**Transportador/ Volumes Transportados**

Razão Social CONSUMIDOR	Frete Conta 9-Sem Frete	Código Ant	Placa Veículo	UF	Cnpj/Cpf 99.999.999/0001-91
Endereço	Município BLUMENAU	UF SC	Inscrição Estadual ISENTO		
Quantidade 3	Espécie vlm	Marca	Numero (Volumes) 3	Peso Bruto 45,000	Peso Líquido 45,000

**Dados do produto ou serviço**

Cod. Prod	Descrição produto ou serviço	Ncm	CST	Cfop	Un	Qtd.	Valor	Subtotal	Base ICMS	VL Icms	VL IPI	Aliquotas Icms	UF
006005008	ESTUFA PIZZA QUENTE GRANDE 127V PASS-TH R	84198920	102	5102	PC	2	1.545,00	3.090,00	0,00	0,00	0,00	0,00	0,00
7148G 341	BATEDEIRA PLANETÁRIA - 220V, INDUSTRIAL	84381000	102	5102	UN	1	1.397,00	1.397,00	0,00	0,00	0,00	0,00	0,00

**Cálculo do ISSQN**

Inscrição Municipal	Valor Total dos Serviços	Base Cálculo do ISSQN	Valor do ISSQN
---------------------	--------------------------	-----------------------	----------------

OC 73

Dados Adicionais Empresa optante pelo simples nacional Pagamento: Banco 756 SICOOB MAXICREDITO - AG:3069 - CONTA: 441.097-1 Obs Cfop 5102: Venda de Mercadoria adquiridas	Reservado ao Fisco
---	--------------------

DISTRIBUIDORA PLAMAX EIRELI

CNPJ 07.918.483/0001-57

IE 255158378

IM 79267

MATÕES DO NORTE / MA	
PROC.	2103003 / 2024
FLS	3246
RUB	

## ATESTADO DE CAPACIDADE TÉCNICA

Atestamos que a empresa SUL ÁGUA EQUIPAMENTOS LTDA, inscrita sob o CNPJ nº 46.344.050/0001-97, sediada na RUA PEDRO MEES, nº 330, Lote D, Bairro do TRIBESS, Blumenau/SC, CEP 89055-440 nos forneceu os materiais referentes a NF nº 169 conforme lista abaixo:

Descrição do Material	Qtd	Subtotal
MAQUINA DE GELO BENMAX SUPER ICE 50 KG R	2	R\$ 9.999,00
EL4F- FOG. INDUST. EXTRA INOX 4B	10	R\$ 34.232,10
CHAPA DE AÇO 2BOCAS/GRELHAS C/ ALÇA	2	R\$ 1.400,00

Atestamos, ainda, que os compromissos assumidos pela empresa foram cumpridos satisfatoriamente, nada constando em nossos arquivos que o desabone comercialmente ou tecnicamente.

Blumenau, 7 de fevereiro de 2024.



Emerson Luis Koch

CPF: 932.595.229-72

RG: 2210119 SSP/SC

Responsável Legal

CONTATO (47) 3057-3900

RUA MARINGÁ, 533 - GALPÃO 9 - BLUMENAU/SC

MATÔES DO NORTE / MA  
 PROC. 2403003/2024  
 INDICADA AO LADO 3247  
 SUP

RECEBEMOS DE SUL ÁGUA EQUIPAMENTOS LTDA OS PRODUTOS CONSTANTES DA NOTA FISCAL

Data Recebimento: \_\_\_\_\_ Identificação e assinatura do receptor: \_\_\_\_\_

N 169 NF-E  
 Serie 1

**SUL ÁGUA EQUIPAMENTOS LTDA**  
 RUA PEDRO MEES, 330  
 TRIBESS  
 BLUMENAU/SC  
 (47) 3057-3921 89055440

**DANFE**  
 Documento Auxiliar da Nota Eletrônica  
 0 - Entrada  
 1 - Saída  
 Num. 169  
 Serie 1  
 Folha 1 de 1



Dados DPEC  
 Dados da NF-e  
 342240025596666 30/01/2024 12:11:03

Natureza da Operação: 5102 Venda de Mercadorias adquiridas

Inscrição Estadual: 261690752 Insc. Estadual do Sebst Trib.: \_\_\_\_\_ Cnpj: 46.344.050/0001-97 Chave de acesso da NF-e: 4224.0146.3440.5000.0197.5500.1000.0001.6912.6400.0104

**Destinatário/Remetente**

Nome Razão Social: DISTRIBUIDORA PLAMAX EIRELI CNPJ/CPF: 07.918.483/0001-57 Data Emissão: 30/01/2024

Endereço: RUA MARINGA 533 GALPAO09 Bairro/Distrito: SALTO DO NORTE Cep: 89065-700 Data Saída: 30/01/2024

Município: BLUMENAU Fone/Fax: (47) 3057-3900 UF: SC Inscrição Estadual: 255158378 Hora Saída: 12:16:00

**Fatura**

N Doc	Vencimento	Valor	N Doc	Vencimento	Valor	N Doc	Vencimento	Valor
000169-1	29/02/2024	0,00						

**Cálculo imposto**

Base Cálculo Icms	Valor do Icms	Base Cálculo Icms Substituição	Valor Icms Substituição	Valor total dos produtos
0,00	0,00	0,00	0,00	45.631,10
Valor frete	Valor do seguro	Desconto	Outras despesas Acessórias	Valor do IPI
0,00	0,00	0,00	0,00	0,00
				<b>Valor Total da NF</b>
				45.631,10

**Transportador/ Volumes Transportados**

Razão Social: CONSUMIDOR Frete Conta: 9-Sem Frete Código Ant: \_\_\_\_\_ Placa Veiculo: \_\_\_\_\_ UF: \_\_\_\_\_ Cnpj/Cpf: 99.999.999/0001-91

Endereço: \_\_\_\_\_ Município: BLUMENAU UF: SC Inscrição Estadual: ISENTO

Quantidade	Especie	Marca	Numero (Volumes)	Peso Bruto	Peso Líquido
14	vlm		14	500,000	500,000

**Dados do produto ou serviço**

Cod. Prod	Descrição produto ou serviço	Ncm	CST	Cfóp	Un	Qtd.	Valor	Subtotal	Base ICMS	VI Icms	VI IPI	Alíquotas Icms	Alíquotas IPI
BMGX50-0	MAQUINA DE GELO BENMAX SUPER ICE 50 KG R	84186999	102	5102	UN	2	4.999,50	9.999,00	0,00	0,00	0,00	0,00	0,00
EL4F	EL4F- FOG. INDUST. EXTRA INOX 4B	84198190	102	5102	PC	10	3.423,21	34.232,10	0,00	0,00	0,00	0,00	0,00
CCR300	CHAPA DE AÇO 2BOCAS/GRELHAS C/ ALÇA	72163100	102	5102	PC	2	700,00	1.400,00	0,00	0,00	0,00	0,00	0,00

**Cálculo do ISSQN**

Inscrição Municipal	Valor Total dos Serviços	Base Cálculo do ISSQN	Valor do ISSQN

11349

**Dados Adicionais**

Empresa optante pelo simples nacional  
 Pagamento: Banco 756 SICCOOB MAXICREDITO - AG 3069 - CONTA: 441.097-1  
 Obs Cfóp 5102:  
 Venda de Mercadoria adquiridas

**Reservado ao Fisco**

CNPJ 07.918.483/0001-57

DISTRIBUIDORA PLAMAX EIRELI

IE 255158378

IM 79267

MATOES DO NORTE I MA	
PROC.	2403003/2024
FLS.	3248
RUB.	

## ATESTADO DE CAPACIDADE TÉCNICA

Atestamos que a empresa SUL ÁGUA EQUIPAMENTOS LTDA, inscrita sob o CNPJ nº 46.344.050/0001-97, sediada na RUA PEDRO MEES, nº 330, Lote D, Bairro do TRIBESS, Blumenau/SC, CEP 89055-440 nos forneceu os materiais referentes a NF nº 143 conforme lista abaixo:

Descrição do Material	Qtd	Subtotal
EXTINTOR PP4 ABC USO RESIDENCIAL/INDUSTR	10	R\$ 1.200,00
EXTINTOR CO2 6 KGS USO RESIDENCIAL/INDUS	7	R\$ 2.450,00
EXTINTOR PQS ABC 6,0 KG - NAO AUTOMOTIV	10	R\$ 1.500,00

Atestamos, ainda, que os compromissos assumidos pela empresa foram cumpridos satisfatoriamente, nada constando em nossos arquivos que o desabone comercialmente ou tecnicamente.

Blumenau, 07 de fevereiro de 2024.



Emerson Luis Koch

CPF: 932.595.229-72

RG: 2210119 SSP/SC

Responsável Legal

CONTATO (47) 3057-3900

RUA MARINGÁ, 533 - GALPÃO 9 - BLUMENAU/SC

MATÕES DO NORTE / MA  
PROC 2103003/2024

RECEBEMOS DE SUL ÁGUA EQUIPAMENTOS LTDA OS PRODUTOS CONSTANTES DA NOTA FISCAL INDICADA AO LADO		Nº 143	NF-E
Data Recebimento	Identificação e assinatura do receptor		Serie 1

**SUL ÁGUA EQUIPAMENTOS LTDA**  
 RUA PEDRO MEES, 330  
 TRIBESS  
 BLUMENAU/SC  
 (47) 3057-3921      89055440

**DANFE**  
 Documento Auxiliar da  
 Nota Eletrônica  
 0 - Entrada  
 1 - Saída  
 Num. 143  
 Serie 1  
 Folha 1 de 1



Dados DPEC  
 Dados da NF-e  
 342240025224796      30/01/2024 08:33:15

Natureza da Operação  
 5102 - Venda de Mercadoria adquiridas

Inscrição Estadual 261690752	Insc. Estadual do Sujeito Trib 46.344.050/0001-97	Cnpj 46.344.050/0001-97	Chave de acesso da NF-e 4224.0146.3440.5000.0197.5500.1000.0001.4311.6421.1751
---------------------------------	--	----------------------------	---

**Destinatário/Remetente**

Nome Razão Social DISTRIBUIDORA PLAMAX EIRELI	CNPJ/CPF 07.918.483/0001-57	Data Emissão 30/01/2024
Endereço RUA MARINGA 533 GALPAO09	Bairro/Distrito SALTO DO NORTE	Cep 89065-700
Município BLUMENAU	Fone/Fax (47) 3057-3900	UF SC
	Inscrição Estadual 255158378	Data Saida 30/01/2024
		Hora Saida 08:38:00

**Fatura**

N Doc	Vencimento	Valor	N Doc	Vencimento	Valor	N Doc	Vencimento	Valor
000143-1	29/02/2024	0,00						

**Cálculo imposto**

Base Cálculo Icms	Valor do Icms	Base Cálculo Icms Substituição	Valor Icms Substituição	Valor total dos produtos
0,00	0,00	0,00	0,00	5.150,00
Valor frete	Valor do seguro	Desconto	Outras despesas Acessórias	Valor do IPI
0,00	0,00	0,00	0,00	0,00
				<b>Valor Total da NF</b>
				5.150,00

**Transportador/ Volumes Transportados**

Razão Social CONSUMIDOR	Frete Conta 9-Sem Frete	Código Ant.	Placa Veículo	UF	Cnpj/Cpf 99.999.999/0001-91
Endereço	Município BLUMENAU	UF SC	Inscrição Estadual ISENTO		
Quantidade 27	Especie vlm	Marca	Numero (Volumes) 27	Peso Bruto 143,000	Peso Líquido 143,000

**Dados do produto ou serviço**

Cod. Prod	Descrição produto ou serviço	Ncm	CST	Cfop	Un	Qtd.	Valor	Subtotal	Base ICMS	VI. Icms	VI. IPI	Aliquotas Icms	Aliquotas IPI
EC-078	EXTINTOR PP4 ABC USO RESIDENCIAL/INDUST R	84241000	102	5102	PC	10	120,00	1.200,00	0,00	0,00	0,00	0,00	0,00
EC-154	EXTINTOR C02 6 KGS USO RESIDENCIAL/INDUS	84241000	102	5102	PC	7	350,00	2.450,00	0,00	0,00	0,00	0,00	0,00
952-0	EXTINTOR PQ5 ABC 6,0 KG - NAO AUTOMOTIV	84241000	102	5102	UN	10	150,00	1.500,00	0,00	0,00	0,00	0,00	0,00

**Cálculo do ISSQN**

Inscrição Municipal	Valor Total dos Serviços	Base Cálculo do ISSQN	Valor do ISSQN

Dados Adicionais Empresa optante pelo simples nacional Pagamento: Banco 756 SICCOB MAXICREDITO - AG.3069 - CONTA: 441.097-1 Obs Cfop 5102: Venda de Mercadoria adquiridas.	Reservado ao Fisco
--	--------------------



MATOES DO NORTE / MA	
PROC.	2103003/2024
FLS.	3250
RUB.	4

Printar

<https://sistemas.cjcm.jus.br/legis/sistemas/assessoria/270-280-108041043&doc=0.1&processo=mg-017971407119723815&doc=0>

Timbre  
MINISTÉRIO DA JUSTIÇA E SEGURANÇA PÚBLICA  
POLÍCIA RODoviÁRIA FEDERAL  
SUPERINTENDÊNCIA DA POLÍCIA RODoviÁRIA FEDERAL NO AMAZONAS

**ATESTADO DE CAPACIDADE TÉCNICA**

Atestamos, para os devidos fins, que a empresa SUL AGUA EQUIPAMENTOS LTDA, inscrita no CNPJ sob o nº 06.344.050/0001-97, estabelecida na Rua Pedro Mess Nº330 Lote D, Bairro Tribess, forneceu à Superintendência da Polícia Rodoviária Federal no Amazonas, CNPJ nº 00.394.494/0105-22, estabelecida na Avenida Mário Ypiranga, 3479 - Bairro Conjunto DNIT, Manaus / AM, CEP 69050-020, o produto abaixo especificado:

- 03 UNIDADES DE FRIGIDAR, CAPACIDADE 122 L, TENSÃO ALIMENTAÇÃO 110/220, COR BRANCA.

Informamos que a aquisição totalizou o montante de R\$ 4.604,52 (quatro mil seiscentos e quatro reais e cinquenta e dois centavos), ocorrendo a sua entrega no dia 22/01/2024.

Registramos, ainda, que os serviços acima referidos foram executados satisfatoriamente, tendo a empresa cumprido com suas obrigações, nada constando que a desabone técnica e comercialmente, até a presente data, conforme o termo de recebimento definitivo de SEI nº 53626897.

Manaus, 16 de Abril de 2024.

ANTÔNIO BENJAMIM LEÃO DE MEDEIROS  
Chefe de Setor de Administração AM

Documento assinado eletronicamente por ANTONIO BENJAMIM LEÃO DE MEDEIROS, Chefe de Setor de Administração, em 23/04/2024, às 14:36, horário oficial de Brasília, com fundamento no art. 10, § 2º, da Medida Provisória nº 2.200-2, de 24 de agosto de 2001, no art. 4º, § 3º, do Decreto nº 13.543, de 11 de novembro de 2020, e no art. 42 da Instrução Normativa nº 116/DG/PPF, de 16 de fevereiro de 2018.

QRCode Assinatura A autenticidade deste documento pode ser conferida no site <https://es.prf.gov.br/verificac>, informando o código verificador 55754353 e o código CRC 506828F9.

Referência: Processo nº 08631.00136/2023-01

SEI nº 55754353

141

25/04/2024 11:00



MATÕES DO NORTE / MA  
PROC 2403003/2024  
F.S. 3251

RECEBEMOS DE SUL ÁGUA EQUIPAMENTOS LTDA OS PRODUTOS CONSTANTES DA NOTA FISCAL INDICADA AO LADO		N.º
Data Recebimento	Identificação e assinatura do receptor	Serie 1

SUL ÁGUA EQUIPAMENTOS LTDA RUA PEDRO MEES, 330 TRIBESS BLUMENAU/SC (47) 3057-3921 89055440	<b>DANFE</b> Documento Auxiliar da Nota Eletrônica 0 - Entrada 1 1 - Saída 1 Num. 56 Serie 1 Folha 1 de 1	
		Dados DPEC

Natureza da Operação 6108 VENDA DE MERCADORIAS ADQUIRIDAS			
Inscrição Estadual 261690752	Insc. Estadual do Subst Trib.	Cnpj 46.344.050/0001-97	Chave de acesso da NF-e 4223.1246.3440.5000.0197.5500.1000.0000.5617.0442.3831

<b>Destinatário/Remetente</b>		CNPJ/CPF	Data Emissão
Nome Razão Social MINISTERIO DA JUSTICA E SEGURANCA PUBLIC		00.394.494/0105-22	28/12/2023
Endereço AVENIDA MÁRIO YPIRANGA 2479	Município/Distrito PARQUE 10 DE NOVEMBRO	Cep 69050-030	Data Saída 28/12/2023
Município MANAUS	Fone/Fax (00)00000-0000	UF AM	Inscrição Estadual
			Hora Saída 14:40:00

Fatura		
N Doc	Vencimento	Valor
000056-1	27/01/2024	4.604,52

Cálculo imposto					
Base Cálculo Icms	Valor do Icms	Base Cálculo Icms Substituição	Valor Icms Substituição	Valor total dos produtos	
0,00	0,00	0,00	0,00	4.604,52	
Valor frete	Valor do seguro	Desconto	Outras despesas Acessórias	Valor do IPI	Valor Total da NF
0,00	0,00	0,00	0,00	0,00	4.604,52

<b>Transportador/ Volumes Transportados</b>		Frete Conta 0-Emitente	Código Ant	Placa Veículo	UF	Cnpj/Cpf
Razão Social MIRA OTM TRANSPORTES LTDA						58.506.155/0017-41
Endereço RUA ARI BARROSO, GALPAO 2		Município BLUMENAU			UF SC	Inscrição Estadual 253861888
Quantidade 3	Especie VLM	Marca	Numero (Volumes) 3	Peso Bruto 72,000	Peso Líquido 72,000	

Dados do produto ou serviço													
Cod. Prod	Descrição produto ou serviço	Ncm	CST	Cfop	Un	Qtd.	Valor	Subtotal	Base ICMS	VI Icms	VI IPI	Alíquota Icms	Alíquota IPI
MRC12B1	FRIGOBAR 124L 127V 60Hz	84182100	102	6108	UN	3	1.534,84	4.604,52	0,00	0,00	0,00	0,00	0,00

Cálculo do ISSQN			
Inscrição Municipal	Valor Total dos Serviços	Base Cálculo do ISSQN	Valor do ISSQN

Empenho: 131  
Local da entrega: AV. MARIO YPIRANGA MONTEIRO,2479,CONJ. DNIT BAIRRO PARQUE. MANAUS, AM  
Contato: <licitacao.am@prf.gov.br>  
Valor: R\$ 434,87 - 0,69m³ - red  
NF emitida por Bruna R.

Dados Adicionais Empresa optante pelo simples nacional Pagamento: Banco 756 SICOOB MAXICREDITO - AG:3069 - CONTA: 441.097-1	Reservado ao Fisco
---	--------------------



MARINHA DO BRASIL

CAPITANIA FLUVIAL DO TIETÊ-PARANÁ

30.1/993

ATESTADO DE CAPACIDADE TÉCNICA

Atesto que a empresa SUL ÁGUA EQUIPAMENTOS LTDA, inscrita no CNPJ nº 46.344.050/0001-97, endereço rua Pedro Mees, nº 330, lote D - Blumenau - SC, participou do Aviso de Dispensa Eletrônica nº 79/2023, processo: 63356.002544/2023-09, fornecendo a esta Organização Militar, um frigobar 67L, 110V, conforme Nota de Empenho 2023NE000220, Nota Fiscal nº 0342230284247956.

Registro ainda que o material acima referido apresenta bom desempenho operacional, tendo a empresa cumprido fielmente com suas obrigações, nada constando que a desabone técnica e comercialmente, até a presente data.

Barra Bonita, SP, 7 de Fevereiro de 2024.

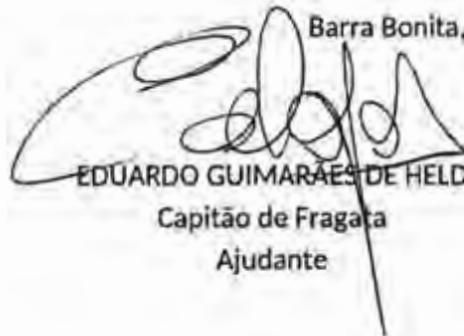
  
EDUARDO GUIMARÃES DE HELD  
Capitão de Fragata  
Ajudante

MATÕES DO NORTE / MA  
 PROC. 2103003/2024  
 FLB 3253  
 FLB N 1

RECEBEMOS DE SUL ÁGUA EQUIPAMENTOS LTDA OS PRODUTOS CONSTANTES DA NOTA FISCAL INDICADA AO LADO  
 Data Recebimento: Identificação e assinatura do receptor  
 Série 1

**SUL ÁGUA EQUIPAMENTOS LTDA**  
 RUA PEDRO MEES, 330  
 TRIBESS  
 BLUMENAU/SC  
 (47) 3057-3921 89055440

**DANFE**  
 Documento Auxiliar da Nota Eletrônica  
 0 - Entrada  
 1 - Saída  
 Num. 2  
 Série 1  
 Folha 1 de 1

  
 Dados DPEC  
 Dados da NFe  
 342230284247956 01/12/2023 16:37:40

Natureza da Operação  
 6108 VENDA DE MERCADORIAS ADQUIRIDAS

Inscrição Estadual 261690752 Ins. Estadual do Subst Trib. Copj 46.344.050/0001-97 Chave de acesso da NFe 4223.1246.3440.5000.0197.5500.1000.0000.0211.8752.6526

**Destinatário/Remetente**

Nome Razão Social: CAPITANIA FLUVIAL DO TIETE-PARANA CNPJ/CPF: 00.394.502/0356-06 Data Emissão: 01/12/2023  
 Endereço: AV PEDRO OMETTO 804 Bairro/Distrito: CENTRO Cep: 17340-000 Data Saída: 01/12/2023  
 Município: BARRA BONITA Fone/Fax: (00)00000-0000 UF: SP Inscrição Estadual: Hora Saída: 16:43:00

**Fatura**

N Doc	Vencimento	Valor	N Doc	Vencimento	Valor	N Doc	Vencimento	Valor
00002-1	31/12/2023	1.054,00						

**Cálculo imposto**

Base Cálculo Icms	Valor do Icms	Base Cálculo Icms Substituição	Valor Icms Substituição	Valor total dos produtos
0,00	0,00	0,00	0,00	1.054,00
Valor frete	Valor do seguro	Desconto	Outras despesas Acessórias	Valor do IPI
0,00	0,00	0,00	0,00	0,00
				<b>Valor Total da NF</b>
				1.054,00

**Transportador/ Volumes Transportados**

Razão Social: LTO LOGISTICA E TRANSPORTES LTDA Frete Conta: 0-Emitente Código Aut: Placa Veiculo: UF: Copj/Cpf: 51.493.584/0002-04  
 Endereço: RUA LUIZ MASKE Município: BLUMENAU UF: SC Inscrição Estadual: 262444038  
 Quantidade: 1 Espécie: vlm Marca: Numero (Volumes): 1 Peso Bruto: 21,000 Peso Líquido: 21,000

**Dados do produto ou serviço**

Cod. Prod	Descrição produto ou serviço	Ncm	CST	Cfop	Un	Qtd.	Valor	Subtotal	Base ICMS	Vl. Icms	Vl. IPI	Alíquotas Icms	IPI
MRC10B1	FRIGOBAR 93L 127V BRANCO	84182100	102	6108	PC	1	1.054,00	1.054,00	0,00	0,00	0,00	0,00	6,50

**Cálculo do ISSQN**

Inscrição Municipal	Valor Total dos Serviços	Base Cálculo do ISSQN	Valor do ISSQN

Empenho 220  
 LOCAL DE ENTREGA: AV PEDRO OMETTO, 804 - CENTRO, CEP.17340-250 - CAPITANIA FLUVIAL DO TIETE PARANA.  
 CONTATO: (14) 3604-1000 // <salustiano.duarte@marinha.mil.br>  
 Preço R\$129,42 - 0,2m³ - red.  
 Emitida por Fabiele

Dados Adicionais: Empresa optante pelo simples nacional Reservado ao Fisco:  
 Pagamento: Banco 756 SICOOB MAXICREDITO - AG:3069 - CONTA: 441.097-1



SISTEMA COFECI-CAJCI

**CRECI-BA**

CONFESSIONAL DE CORRETORES DE IMÓVEIS E RECI

## ATESTADO DE CAPACIDADE TÉCNICA

O Conselho Regional de Corretores de Imóveis da 9ª REGIÃO (BA), inscrito no CNPJ sob o nº 15.245.848/0001-58, sediada na Rua Metódio Coelho nº71, Edif. Samuel Arthur Prado, Parque Bela Vista, CEP 40.279-120, Salvador/BA, **ATESTA**, para os devidos fins, que a empresa **SUL AGUA EQUIPAMENTOS LTDA**, inscrito no CNPJ sob o nº 46.344.050/0001-97, com sede na Rua Pedro Mess, nº330 Lote D, Bairro Tribess, Blumenau/SC, CEP 89.055-440, prestou serviços de fornecimento de frigobar, comprovando pertinência e compatibilidade com o solicitado a esta instituição, com boa qualificação, nas condições e prazos contratuais, não havendo nada em seu desabono.

• Frigobar, modelo Midea MRC10B2, na quantidade de 01 unidade no registro contábil 30.322 e na Nota de Empenho 2024NE00373. Salienta-se que, de acordo com as informações constantes no Registro contábil, a empresa cumpriu com todas as obrigações, inclusive quanto aos prazos e qualidade dos produtos.

Salvador-BA, 02 de Maio de 2024.

Marcosuel Sousa  
Superintendente

*Trabalho e Fiscalização  
Segurança para Sociedade*



MATÕES DO NORTE I MA  
PROC. 3103003/2024  
FLS 3255

RECEBEMOS DE SUL ÁGUA EQUIPAMENTOS LTDA OS PRODUTOS CONSTANTES DA NOTA FISCAL INDICADA ABAIXO  
Data Recebimento Identificação e assinatura do receptor NF-E  
Serie 1

SUL ÁGUA EQUIPAMENTOS LTDA  
RUA PEDRO MEES, 330  
TRIBESS  
BLUMENAU/SC  
(47) 3057-3921 89055440

DANFE  
Documento Auxiliar da  
Nota Eletrônica  
0 - Entrada  
1 - Saída  
Num. 363  
Serie 1  
Folha 1 de 1

Dados DPEC  
Chave da NF-e  
342240100295897 15/04/2024 17:25:31

Natureza da Operação  
6108 VENDA DE MERCADORIAS ADQUIRIDAS

Inscrição Estadual 261690752 Insc. Estadual do Subst Trib. 46.344.050/0001-97 Cnpj 4224.0446.3440.5000.0197.5500.1000.0003.6312.8073.6053 Chave de acesso da NF-e

Destinatário/Remetente

Nome Razão Social COORDENACAO REGIONAL LITORAL SUDESTE CNPJ/CPF 00.059.311/0071-39 Data Emissão 15/04/2024  
Endereço AV CONDESSA DE VIMIEIROS 700 Bairro/Distrito CENTRO Cep 11740-000 Data Saída 15/04/2024  
Município ITANHAEM Fone/Fax (13)3426 -4069 UF SP Inscrição Estadual 17:29:00

Fatura

N Doc	Vencimento	Valor	N Doc	Vencimento	Valor	N Doc	Vencimento	Valor
00363-1	15/05/2024	2.117,55						

Cálculo imposto

Base Cálculo Icms	Valor do Icms	Base Cálculo Icms Substituição	Valor Icms Substituição	Valor total dos produtos	
0,00	0,00	0,00	0,00	2.117,55	
Valor frete	Valor do seguro	Desconto	Outras despesas Acessórias	Valor do IPI	Valor Total da NF
0,00	0,00	0,00	0,00	0,00	2.117,55

Transportador/ Volumes Transportados

Razão Social GRN TRANSPORTES LTDA Frete Conta 0-Emiteente Código Ant. Placa Veículo UF SC Cnpj/Cpf 22.959.648/0001-22  
Endereço RUA LUIZ MASKE Município BLUMENAU UF SC Inscrição Estadual 262007045  
Quantidade 2 Espécie vlm Marca Número (Volumes) 2 Peso Bruto 30,000 Peso Líquido 30,000

Dados do produto ou serviço

Cod. Prod	Descrição produto ou serviço	Ncm	CST	Cfóp	Un	Qtd.	Valor	Subtotal	Base ICMS	VI. Icms	VI IPI	Alíquota Icms - IPI
VTS-L12F-I	COND. AR SPLIT 12KBTU FRIO INVERTER	84151011	102	6108	PC	1	2.117,55	2.117,55	0,00	0,00	0,00	0,00 0,00

Cálculo do ISSQN

Inscrição Municipal	Valor Total dos Serviços	Base Cálculo do ISSQN	Valor do ISSQN

NE:281  
Local de Entrega: Avenida Condessa de Vimieiros, 700, Centro, Itanhaém - SP  
Contato: (13)98126-0552 milena  
Área: 0,18m² - red  
NF emitida por Bruno

Dados Adicionais Empresa optante pelo simples nacional Pagamento: Banco 756 SICOOB MAXICREDITO - AG:3069 - CONTA: 441.097-1 Reservado ao Fisco

DISTRIBUIDORA PLAMAX EIRELI

CNPJ 07.918.483/0001-57

IE 255158378

IM 79267



## ATESTADO DE CAPACIDADE TÉCNICA

Atestamos que a empresa SUL ÁGUA EQUIPAMENTOS LTDA, inscrita sob o CNPJ nº 46.344.050/0001-97, sediada na RUA PEDRO MEES, nº 330, Lote D, Bairro do TRIBESS, Blumenau/SC, CEP 89055-440 nos forneceu os materiais referentes a NF nº 125 conforme lista abaixo:

Descrição do Material	Qtd	Subtotal
TB DEFOFO JEI 1MPA 6 MTS DN 250	1	R\$ 1.325,00
TB DEFOFO JEI 1MPA 6 MTS DN 200	1	R\$ 865,00
TB DEFOFO JEI 1MPA 6 MTS DN 300	1	R\$ 1.980,00
TB DEFOFO JEI 1MPA 6 MTS DN 150	2	R\$ 980,00
REDUCAO EXCENTRICA FLANGEADA DN 150 X 10	5	R\$ 960,00
TOCO FLANGEADO C/ABA DE VEDACAO DN 150 L	2	R\$ 897,72
JUNTA GIBault FoFoXFoFo DN 100MM COM PPF	4	R\$ 552,56
CURVA BB JGS DN 900. X 150MM	4	R\$ 609,72
TE JGS-F DM 400MM X 100MM	1	R\$ 959,92
REG. GAV. CBORR. PBA DN 100/110 CAB.	2	R\$ 1.556,00
REG. GAV. CBORR. FLANGE DN 100 CAB.	1	R\$ 1.610,00
REG. GAV. CBORR. FLANGE DN 200 CAB.	1	R\$ 2.520,00
REG. GAV. CBORR. FLANGE DN 150 CAB.	1	R\$ 1.478,00
REG. GAV. CBORR. FLANGE DN 050 CAB.	1	R\$ 529,00
REG. GAV. CBORR. JGS DN 100 CAB.	2	R\$ 917,60

CONTATO (47) 3057-3900

RUA MARINGÁ, 533 - GALPÃO 9 - BLUMENAU/SC

**DISTRIBUIDORA PLAMAX EIRELI**

CNPJ 07.918.483/0001-57

IE 255158378

IM 79267

MATÕES DO NORTE / MA	
PROC.	2403003/2024
FLS.	3257
RUB.	OK

LUA DE CORRER JUNTA ELASTICA DN 75MM	20	R\$ 1.372,20
LUA DE CORRER C/BOLSA JGS DN 100MM	10	R\$ 1.089,50
LUA DE CORRER C/BOLSA JGS DN 150MM	10	R\$ 1.411,50

Atestamos, ainda, que os compromissos assumidos pela empresa foram cumpridos satisfatoriamente, nada constando em nossos arquivos que o desabone comercialmente ou tecnicamente.

Blumenau, 07 de fevereiro de 2024.



Emerson Luis Koch

CPF: 932.595.229-72

RG: 2210119 SSP/SC

Responsável Legal

CONTATO (47) 3057-3900

RUA MARINGÁ, 533 - GALPÃO 9 - BLUMENAU/SC



MATÕES DO NORTE / MA  
 PROC. 2403003/2024  
 N 125  
 Série 1

RECEBEMOS DE SUL ÁGUA EQUIPAMENTOS LTDA OS PRODUTOS CONSTANTES DA NOTA FISCAL INDICADA AO LADO  
 Data Recebimento: \_\_\_\_\_ Identificação e assinatura do receptor: \_\_\_\_\_

**SUL ÁGUA EQUIPAMENTOS LTDA**  
 RUA PEDRO MEES, 330  
 TRIBESS  
 BLUMENAU/SC  
 (47) 3057-3921 89055440

**DANFE**  
 Documento Auxiliar da Nota Eletrônica  
 0 - Entrada  
 1 - Saída  
 Num. 125  
 Série 1  
 Folha 1 de 1



Dados DPEC  
 Dados da NF-e  
 342240024620879 29/01/2024 15:37:14

Natureza da Operação: 5102 - Venda de Mercadorias adquiridas  
 Inscrição Estadual: 261690752 Insc. Estadual do Subst Trib.: \_\_\_\_\_ Cnpj: 46.344.050/0001-97 Chave de acesso da NF-e: 4224.0146.3440.5000.0197.5500.1000.0001.2518.2411.1149

**Destinatário/Remetente**  
 Nome Razão Social: DISTRIBUIDORA PLAMAX EIRELI CNPJ/CPF: 07.918.483/0001-57 Data Emissão: 29/01/2024  
 Endereço: RUA MARINGA 533 GALPAO09 Bairro/Distrito: SALTO DO NORTE Cep: 89065-700 Data Saída: 29/01/2024  
 Município: BLUMENAU Fone/Fax: (47) 3057-3900 UF: SC Inscrição Estadual: 255158378 Hora Saída: 15:42:00

N Doc	Vencimento	Valor	N Doc	Vencimento	Valor	N Doc	Vencimento	Valor
00125-1	28/02/2024	0,00						

Base Cálculo Icms	Valor do Icms	Base Cálculo Icms Substituição	Valor Icms Substituição	Valor total dos produtos
0,00	0,00	0,00	0,00	21.613,72
Valor frete	Valor do seguro	Desconto	Outras despesas Acessórias	Valor do IPI
0,00	0,00	0,00	0,00	0,00
				<b>Valor Total da NF</b>
				21.613,72

**Transportador/ Volumes Transportados**  
 Razão Social: CONSUMIDOR Frete Conta: 9-Sem Frete Código Ant: \_\_\_\_\_ Placa Veículo: \_\_\_\_\_ UF: \_\_\_\_\_ Cnpj/Cpf: 99.999.999/0001-91  
 Endereço: \_\_\_\_\_ Município: BLUMENAU UF: SC Inscrição Estadual: ISENTO  
 Quantidade: 15 Espécie: vlm Marca: \_\_\_\_\_ Número (Volumes): 15 Peso Bruto: 623,000 Peso Líquido: 623,000

Dados do produto ou serviço													
Cod. Prod	Descrição produto ou serviço	Ncm	CST	Cfop	Un	Qtd.	Valor	Subtotal	Base ICMS	VI. Icms	VI. IPI	Alíquotas Icms IPI	
111400120	TB DEFOFO JEI 1MPA 6 MTS DN 250	39172300	102	5102	BR	1	1.325,00	1.325,00	0,00	0,00	0,00	0,00	0,00
111400115	TB DEFOFO JEI 1MPA 6 MTS DN 200	39172300	102	5102	BR	1	865,00	865,00	0,00	0,00	0,00	0,00	0,00
111400125	TB DEFOFO JEI 1MPA 6 MTS DN 300	39172300	102	5102	BR	1	1.980,00	1.980,00	0,00	0,00	0,00	0,00	0,00
111400110	TB DEFOFO JEI 1MPA 6 MTS DN 150	39172300	102	5102	BR	2	490,00	980,00	0,00	0,00	0,00	0,00	0,00
111000334	REDUCAO EXCENTRICA FLANGEADA DN 150 X 10	73071100	102	5102	UN	5	192,00	960,00	0,00	0,00	0,00	0,00	0,00
111000668	TOCO FLANGEADO C/ABA DE VEDACAO DN 150 L	73071100	102	5102	UN	2	448,88	897,72	0,00	0,00	0,00	0,00	0,00
001128	JUNTA GIBAUDT FeFoXFeFo DN 100MM COM PP F	73071100	102	5102	UN	4	138,14	552,56	0,00	0,00	0,00	0,00	0,00
111000019	CURVA BB JGS DN 900 X 150MM	73071100	102	5102	UN	4	152,43	609,72	0,00	0,00	0,00	0,00	0,00
111386561	TE JGS-F DM 400MM X 100MM	73071100	102	5102	PC	1	959,92	959,92	0,00	0,00	0,00	0,00	0,00
80.30	REG. GAV. CBORR. PBA DN 100/110 CAB.	84818093	102	5102	PC	2	778,00	1.556,00	0,00	0,00	0,00	0,00	0,00
82.30	REG. GAV. CBORR. FLANGE DN 100 CAB.	84818093	102	5102	PC	1	1.610,00	1.610,00	0,00	0,00	0,00	0,00	0,00
82.50	REG. GAV. CBORR. FLANGE DN 200 CAB.	84818093	102	5102	PC	1	2.520,00	2.520,00	0,00	0,00	0,00	0,00	0,00
82.40	REG. GAV. CBORR. FLANGE DN 150 CAB.	84818093	102	5102	PC	1	1.478,00	1.478,00	0,00	0,00	0,00	0,00	0,00
82.10	REG. GAV. CBORR. FLANGE DN 050 CAB.	84818093	102	5102	PC	1	529,00	529,00	0,00	0,00	0,00	0,00	0,00
81.30	REG. GAV. CBORR. JGS DN 100 CAB.	84818093	102	5102	PC	2	458,80	917,60	0,00	0,00	0,00	0,00	0,00
111000029	LUVA DE CORREX JUNTA ELASTICA DN 75MM	73071100	102	5102	UN	20	68,61	1.372,20	0,00	0,00	0,00	0,00	0,00
111000022	LUVA DE CORREX C/BOLSA JGS DN 100MM	73071100	102	5102	UN	10	108,95	1.089,50	0,00	0,00	0,00	0,00	0,00
111000026	LUVA DE CORREX C/BOLSA JGS DN 150MM	73071100	102	5102	UN	10	141,15	1.411,50	0,00	0,00	0,00	0,00	0,00

Inscrição Municipal	Valor Total dos Serviços	Base Cálculo do ISSQN	Valor de ISSQN

OC 8658

**Dados Adicionais**  
 Empresa optante pelo simples nacional  
 Pagamento: Banco 756 SICOOB MAXICREDITO - AG:3069 - CONTA: 441.097-1  
 Obs Cfop 5102  
 Venda de Mercadoria adquiridas

**Reservado ao Fisco**

CNPJ 07.918.483/0001-57

DISTRIBUIDORA PLAMAX EIRELI

IE 255158378

IM 79267

MATOES DO NORTE / MA	
PROC	210300312024
FLS	3259
RUB	4

## ATESTADO DE CAPACIDADE TÉCNICA

Atestamos que a empresa SUL ÁGUA EQUIPAMENTOS LTDA, inscrita sob o CNPJ nº 46.344.050/0001-97, sediada na RUA PEDRO MEES, nº 330, Lote D, Bairro do TRIBESS, Blumenau/SC, CEP 89055-440 nos forneceu os materiais referentes a NF nº 345 conforme lista abaixo:

Descrição do Material	Qtd	Subtotal
ADAPTADOR SOLD CURTO 20MM X 1/2	10	R\$ 2,00
ADAPTADOR SOLD CURTO 25MM X 3/4	20	R\$ 4,80
ADAPTADOR SOLD CURTO 32MM X 1	20	R\$ 11,80
ADAPTADOR SOLD CURTO 60MM X 2	10	R\$ 43,00
ADAPTADOR SOLD. P/CX.DAGUA 40MM X 1.1/4	10	R\$ 75,00
ADAPTADOR SOLD. P/CX.DAGUA 50MM X 1.1/2	10	R\$ 80,00
ADAPTADOR SOLD. P/CX.DAGUA 25MM X 3/4	10	R\$ 44,80
ADAPTADOR SOLD P/CX.DAGUA 32MMX1	10	R\$ 75,00
ADAPTADOR SOLD. P/CX.DAGUA 50MM X 1.1/2	10	R\$ 79,50
TAMPAO SEXTAVADO 1.1/4 BSP ZINC	10	R\$ 61,00
TAMPAO SEXTAVADO 1 BSP ZINC	10	R\$ 38,00
TAMPAO SEXTAVADO 1/2	10	R\$ 18,30
CAP ROSCAVEL 1	25	R\$ 28,50
CAP ROSCAVEL 1/2	25	R\$ 9,25
COTOVELOS 90 1 BSP ZINC	10	R\$ 56,30
COTOVELOS 90 1/2 BSP ZINC	10	R\$ 24,50

CONTATO (47) 3057-3900

RUA MARINGÁ, 533 - GALPÃO 9 - BLUMENAU/SC

CNPJ 07.918.483/0001-57

DISTRIBUIDORA PLAMAX EIRELI

IE 255158378

IM 79267

MATÕES DO NORTE / MA
PROC. 2403003/2024
FLS 3960
RUB. <i>[assinatura]</i>

COTOVELO 90 3/4	10	R\$ 39,60
JOELHO 90 SOLD E ROSCA (LR) 20MM X 1/2	10	R\$ 14,40
JOELHO 90 SOLD E ROSCA (LR) 25MM X 3/4	30	R\$ 25,50
BR MD SDS PLUS IRWIN 210MM X 19.00MM HT	10	R\$ 39,60
JOELHO 90 RED. SOLD 25 X 20MM	10	R\$ 23,00
JOELHO 90 RED. SOLD 25 X 20MM	10	R\$ 8,20
LUVA DE CORRER P/TUBO SOLD.25MM	30	R\$ 180,00
LUVA DE CORRER P/TUBO SOLD.32MM	10	R\$ 90,00
LUVA ESGOTO PRIM. - DN 100	10	R\$ 50,00
3141.SALVA REG.C23.CR.VED.1/2 X 3/4	10	R\$ 326,70
UNIAO ROSCAVEL 1.1/2	5	R\$ 49,95
UNIAO ROSCAVEL 1.1/4	5	R\$ 59,25
UNIAO ROSCAVEL 1	5	R\$ 35,05
UNIAO ROSCAVEL 1/2	10	R\$ 26,80
UNIAO ROSCAVEL 2	20	R\$ 40,00
UNIAO ROSCAVEL 3/4	20	R\$ 99,20
UNIAO SOLD - 20MM	20	R\$ 46,60
UNIAO SOLD - 25MM	15	R\$ 39,15
UNIAO SOLD - 32MM	10	R\$ 40,00
UNIAO SOLD - 40MM	5	R\$ 44,55

Atestamos, ainda, que os compromissos assumidos pela empresa foram cumpridos satisfatoriamente, nada constando em nossos arquivos que o desabone comercialmente ou tecnicamente.

CONTATO (47) 3057-3900

RUA MARINGÁ, 533 - GALPÃO 9 - BLUMENAU/SC

DISTRIBUIDORA PLAMAX EIRELI

CNPJ 07.918.483/000157

IE 255158378

IM 79267

CANTABRANCO DO NORTE / MA	
PROC.	2103003 / 2024
FLS.	3261
RUB.	CV

Blumenau, 12 de Abril de 2024.



Emerson Luis Koch

CPF: 932.595.229-72

RG: 2210119 SSP/SC

Responsável Legal

CONTATO (47) 3057-3900

RUA MARINGÁ, 533 - GALPÃO 9 - BLUMENAU/SC

MATÕES DO NORTE - MA  
 PROC. 2103003/2024  
 N.º 345

RECEBEMOS DE SUL ÁGUA EQUIPAMENTOS LTDA OS PRODUTOS CONSTANTES DA NOTA FISCAL INDICADA AO LADO  
 Data Recebimento: \_\_\_\_\_ Identificação e assinatura do receptor: \_\_\_\_\_  
 Série 1

**SUL ÁGUA EQUIPAMENTOS LTDA**  
 RUA PEDRO MEES, 330  
 TRIBESS  
 BLUMENAU/SC  
 (47) 3057-3921 89055440

**DANFE**  
 Documento Auxiliar de Nota Eletrônica  
 0 - Entrada  
 1 - Saída  
 Num. 345  
 Série 1  
 Folha 1 de 2



Dados DPEC  
 Dados da NF-e  
 342240089912750 05/04/2024 17:38:21

Natureza da Operação: 5102 - Venda de Mercadorias adquiridas  
 Inscrição Estadual: 261690752 Ins. Estadual do Solest Trib: \_\_\_\_\_ Cnpj: 46.344.050/0001-97 Chave de acesso da NF-e: 4224.0446.3440.5000.0197.5500.1000.0003.4517.7328.0539

**Destinatário/Remetente**  
 Nome Razão Social: SUL AR E AGUA EQUIPAMENTOS LTDA CNPJ/CPF: 80.706.492/0001-74 Data Emissão: 05/04/2024  
 Endereço: RUA BAHIA 1.447 Nao Informado Bairro/Distrito: DO SALTO Cep: 89031-001 Data Saida: 05/04/2024  
 Município: BLUMENAU Fone/Fax: (47) 3323-4992 UF: SC Inscrição Estadual: 251686205 Hora Saida: 17:43:00

**Fatura**

N Doc	Vencimento	Valor	N Doc	Vencimento	Valor	N Doc	Vencimento	Valor
000345-1	05/05/2024	1.929,30						

**Cálculo imposto**

Base Cálculo Icms	Valor do Icms	Base Cálculo Icms Substituição	Valor Icms Substituição	Valor total dos produtos
0,00	0,00	0,00	0,00	1.929,30
Valor frete	Valor do seguro	Desconto	Outras despesas Acessórias	Valor do IPI
0,00	0,00	0,00	0,00	0,00
				<b>Valor Total da NF</b>
				1.929,30

**Transportador/ Volumes Transportados**  
 Razão Social: CONSUMIDOR Frete Conta: 9-Sem Frete Código Aut: \_\_\_\_\_ Placa Veículo: \_\_\_\_\_ UF: \_\_\_\_\_ Cnpj/Cpf: 99.999.999/0001-91  
 Endereço: \_\_\_\_\_ Município: BLUMENAU UF: SC Inscrição Estadual: ISENTO  
 Quantidade: 2 Espécie: vlm Marca: \_\_\_\_\_ Número (Volumes): 2 Peso Bruto: 35,000 Peso Líquido: 35,000

**Dados do produto ou serviço**

Cod. Prod	Descrição produto ou serviço	Ncm	CST	Cfop	Un	Qtd.	Valor	Subtotal	Base ICMS	Vi. Icms	Vi. IPI	Alíquotas Icms IPI
0330	ADAPTADOR SOLD CURTO 20MM X 1/2	39174090	102	5102	PC	10	0,20	2,00	0,00	0,00	0,00	0,00 0,00
0331	ADAPTADOR SOLD CURTO 25MM X 3/4	39174090	102	5102	PC	20	0,24	4,80	0,00	0,00	0,00	0,00 0,00
0332	ADAPTADOR SOLD CURTO 32MM X 1	39174090	102	5102	PC	20	0,59	11,80	0,00	0,00	0,00	0,00 0,00
0337	ADAPTADOR SOLD CURTO 60MM X 2	39174090	102	5102	PC	10	4,30	43,00	0,00	0,00	0,00	0,00 0,00
0344	ADAPTADOR SOLD. P/CX.DAGUA 40MM X 1.1/4	39174090	102	5102	PC	10	7,50	75,00	0,00	0,00	0,00	0,00 0,00
0345	ADAPTADOR SOLD. P/CX.DAGUA 30MM X 1.1/2	39174090	102	5102	PC	10	8,00	80,00	0,00	0,00	0,00	0,00 0,00
4584	ADAPTADOR SOLD. P/CX.DAGUA 25MM X 3/4	39174090	102	5102	PC	10	4,48	44,80	0,00	0,00	0,00	0,00 0,00
0343	ADAPTADOR SOLD P/CX.DAGUA 32MMX1	39201099	102	5102	PC	10	7,50	75,00	0,00	0,00	0,00	0,00 0,00
05	ADAPTADOR SOLD. P/CX.DAGUA 50MM X 1.1/2	39174090	102	5102	PC	10	7,95	79,50	0,00	0,00	0,00	0,00 0,00
124100833	TAMPAO SEXTAVADO 1.1/4 BSP ZINC	73071990	102	5102	PC	10	6,10	61,00	0,00	0,00	0,00	0,00 0,00
124100733	TAMPAO SEXTAVADO 1 BSP ZINC	73071990	102	5102	PC	10	3,80	38,00	0,00	0,00	0,00	0,00 0,00
124100433	TAMPAO SEXTAVADO 1/2	73071990	102	5102	PC	10	1,83	18,30	0,00	0,00	0,00	0,00 0,00
0222	CAP ROSCAVEL 1	39174090	102	5102	PC	25	1,14	28,50	0,00	0,00	0,00	0,00 0,00
0220	CAP ROSCAVEL 1/2	39174090	102	5102	PC	25	0,37	9,25	0,00	0,00	0,00	0,00 0,00
120700733	COTOVELOS 90 1 BSP ZINC	73071990	102	5102	PC	10	5,63	56,30	0,00	0,00	0,00	0,00 0,00
120700433	COTOVELOS 90 1/2 BSP ZINC	73071990	102	5102	PC	10	2,45	24,50	0,00	0,00	0,00	0,00 0,00
120700633	COTOVELO 90 3/4	73071990	102	5102	PC	10	3,96	39,60	0,00	0,00	0,00	0,00 0,00
0483	JOELHO 90 SOLD E ROSCA (LR) 20MM X 1/2	39174090	102	5102	PC	10	1,44	14,40	0,00	0,00	0,00	0,00 0,00
0484	JOELHO 90 SOLD E ROSCA (LR) 25MM X 3/4	39174090	102	5102	PC	30	0,85	25,50	0,00	0,00	0,00	0,00 0,00
044498	BR MD SDS PLUS IRWIN 210MM X 19.00MM HT	82075011	102	5102	UN	10	3,96	39,60	0,00	0,00	0,00	0,00 0,00
0433	JOELHO 90 RED. SOLD 25 X 20MM	39174090	102	5102	PC	10	2,30	23,00	0,00	0,00	0,00	0,00 0,00
0433	JOELHO 90 RED. SOLD 25 X 20MM	39174090	102	5102	PC	10	0,82	8,20	0,00	0,00	0,00	0,00 0,00
0445	LUVIA DE CORRER P/TUBO SOLD.25MM	39174090	102	5102	PC	30	6,00	180,00	0,00	0,00	0,00	0,00 0,00
0446	LUVIA DE CORRER P/TUBO SOLD.32MM	39174090	102	5102	PC	10	9,00	90,00	0,00	0,00	0,00	0,00 0,00
0647	LUVIA ESGOTO PRIM. - DN 100	39174090	102	5102	PC	10	5,00	50,00	0,00	0,00	0,00	0,00 0,00
10487	3141.SALVA REG.C23.CR.VED.1/2 X 3/4	84819090	102	5102	UN	10	32,67	326,70	0,00	0,00	0,00	0,00 0,00
0312	UNIAO ROSCAVEL 1.1/2	39174090	102	5102	PC	5	9,99	49,95	0,00	0,00	0,00	0,00 0,00
0311	UNIAO ROSCAVEL 1.1/4	39174090	102	5102	PC	5	11,85	59,25	0,00	0,00	0,00	0,00 0,00

**Dados Adicionais:** Empresa optante pelo simples nacional  
 Pagamento: Banco 756 SICOOB MAXICREDITO - AG.3069 - CONTA: 441.097-1  
 Obs Cfop 5102.  
 Venda de Mercadorias adquiridas

**Reservado ao Fisco:**



SUL ÁGUA EQUIPAMENTOS LTDA  
 RUA PEDRO MEES, 330  
 TRIBESS  
 BLUMENAU/SC  
 (47) 3057-3921 89055440

**DANFE**  
 Documento Auxiliar da  
 Nota Eletrônica  
 0 - Entrada 1  
 1 - Saída 1  
 Num. 345  
 Serie 1  
 Folha 2 de 2



Dados DPEC  
 Dados da NFe: 342240089912750  
 MUNICÍPIO DO NORTE, MA  
 05/04/2024 17:38:21

Natureza da Operação: 5102 - Venda de Mercadorias adquiridas  
 Inscrição Estadual: 261690752  
 Insc. Estadual do Subst Trib.:  
 Cnpj: 46.344.050/0001-97  
 Chave de acesso da NFe: 4224.0446.3440.5000-0197.5500.1000.0003.4517.7328.0539  
 PROC. 2103003/2024  
 FLS. 3263  
 RUB. 4

**Dados do produto ou serviço**

Cod. Prod	Descrição produto ou serviço	Ncm	CST	Cfop	Un	Qty.	Valor	Subtotal	Base ICMS	Vl. Icms	Vl. IPI	Alíquotas	
												Icms	IPI
0310	UNIAO ROSCAVEL 1	39174090	102	5102	PC	5	7,01	35,05	0,00	0,00	0,00	0,00	0,00
0308	UNIAO ROSCAVEL 1/2	39174090	102	5102	PC	10	2,88	26,80	0,00	0,00	0,00	0,00	0,00
0313	UNIAO ROSCAVEL 2	39174090	102	5102	PC	20	2,00	40,00	0,00	0,00	0,00	0,00	0,00
0309	UNIAO ROSCAVEL 3/4	39174090	102	5102	PC	20	4,96	99,20	0,00	0,00	0,00	0,00	0,00
0474	UNIAO SOLD - 20MM	39174090	102	5102	PC	20	2,33	46,60	0,00	0,00	0,00	0,00	0,00
0475	UNIAO SOLD - 23MM	39174090	102	5102	PC	13	2,61	39,15	0,00	0,00	0,00	0,00	0,00
0476	UNIAO SOLD - 32MM	39174090	102	5102	PC	10	4,00	40,00	0,00	0,00	0,00	0,00	0,00
0477	UNIAO SOLD - 40MM	39174090	102	5102	PC	5	8,91	44,55	0,00	0,00	0,00	0,00	0,00

**Cálculo do ISSQN**

Inscrição Municipal	Valor Total dos Serviços	Base Cálculo do ISSQN	Valor do ISSQN

OC 5

**Dados Adicionais** Reservado ao Fisco

Empresa optante pelo simples nacional  
 Pagamento: Banco 756 SICOOB MAXICREDITO - AG:3069 - CONTA: 441.097-1  
 Obs Cfop 5102  
 Venda de Mercadoria adquiridas

CNPJ 07.918.483/0001-57

DISTRIBUIDORA PLAMAX EIRELI

IE 255158378

IM 79267

MATÕES DO NORTE / MA	
PROC.	2403003/2024
FLS.	3264
RUB.	✓

## ATESTADO DE CAPACIDADE TÉCNICA

Atestamos que a empresa SUL ÁGUA EQUIPAMENTOS LTDA, inscrita sob o CNPJ nº 46.344.050/0001-97, sediada na RUA PEDRO MEES, nº 330, Lote D, Bairro do TRIBESS, Blumenau/SC, CEP 89055-440 nos forneceu os materiais referentes a NF nº 137 conforme lista abaixo:

Descrição do Material	Qtd	Subtotal
LUVA GALV FF - 1.1/4"	15	R\$ 188,55
LUVA RED GALV FF - 2 X 1.1/2	20	R\$ 447,00
VALVULA ESFERA 4 PP-FF B800 AGUA/AR	5	R\$ 3.325,85
V.ESFERA 2.1/2 PP-FF B800 AGUA/AR	5	R\$ 1.509,15
TUBO ACO GALVANIZADO NBR 5580 L 3"	5	R\$ 3.393,35
TUBO ACO GALVANIZADO NBR 5580 L 4"	5	R\$ 4.978,80
TUBO GALVANIZADO NBR5580 L 2"	5	R\$ 2.111,75
V.ESFERA 2 PP-FF B800 AGUA/AR	10	R\$ 1.286,90
2500 - BOIA PRESSAO SUPER BALAO PL. 3/4"	30	R\$ 1.281,60
TE GALV FFF - 2"	15	R\$ 609,15
LUVA RED GALV FF - 1 X 3/4"	15	R\$ 125,85

CONTATO (47) 3057-3900

RUA MARINGÁ, 533 - GALPÃO 9 - BLUMENAU/SC



**DISTRIBUIDORA PLAMAX EIRELI**

CNPJ 07.918.483/0001-57

IE 255158378

IM 79267

MATÔES DO NORTE / MA	
PROC.	2103003/2024
FLS.	3265
RUB.	α

Atestamos, ainda, que os compromissos assumidos pela empresa foram cumpridos satisfatoriamente, nada constando em nossos arquivos que o desabone comercialmente ou tecnicamente.

Blumenau, 7 de fevereiro de 2024.



Emerson Luis Koch

CPF: 932.595.229-72

RG: 2210119 SSP/SC

Responsável Legal

CONTATO (47) 3057-3900

RUA MARINGÁ, 533 - GALPÃO 9 - BLUMENAU/SC

MATÕES DO NORTE / MA  
 PROC. 2403003/2024  
 3300  
 RUIJ

RECEBEMOS DE SUL ÁGUA EQUIPAMENTOS LTDA OS PRODUTOS CONSTANTES DA NOTA FISCAL INDICADA ABAIXO

Data Recebimento: \_\_\_\_\_ Identificação e assinatura do receptor: \_\_\_\_\_

NF-E  
N 137  
Serie 1

**SUL ÁGUA EQUIPAMENTOS LTDA**  
 RUA PEDRO MEES, 330  
 TRIBESS  
 BLUMENAU/SC  
 (47) 3057-3921 89055440

**DANFE**  
 Documento Auxiliar da Nota Eletrônica  
 0 - Entrada  
 1 - Saída  
 Num. 137  
 Serie 1  
 Folha 1 de 1



Dados DPEC: \_\_\_\_\_  
 Dados da NF-e: 342240024812649 29/01/2024 17:29:11

Natureza da Operação: 5102 - Venda de Mercadoria adquiridas

Inscrição Estadual: 261690752 Insc. Estadual do Suflet Trib.: \_\_\_\_\_ Cnpj: 46.344.050/0001-97 Chave de acesso da NF-e: 4224.0146.3440.5000.0197.5500.1000.0001.3711.6603.0749

**Destinatário/Remetente**

Nome Razão Social: DISTRIBUIDORA PLAMAX EIRELI CNPJ/CPF: 07.918.483/0001-57 Data Emissão: 29/01/2024

Endereço: RUA MARINGA 533 GALPAO09 Barro/Districto: SALTO DO NORTE Cep: 89065-700 Data Saída: 29/01/2024

Município: BLUMENAU Fone/Fax: (47) 3057-3900 UF: SC Inscrição Estadual: 255158378 Hora Saída: 17:34:00

**Fatura**

N Doc	Vencimento	Valor	N Doc	Vencimento	Valor	N Doc	Vencimento	Valor
000137-1	28/02/2024	0,00						

**Cálculo imposto**

Base Cálculo Icms	Valor do Icms	Base Cálculo Icms Substituição	Valor Icms Substituição	Valor total dos produtos
0,00	0,00	0,00	0,00	19.257,95
Valor frete	Valor do seguro	Desconto	Outras despesas Acessórias	Valor do IPI
0,00	0,00	0,00	0,00	0,00
				<b>Valor Total da NF</b>
				19.257,95

**Transportador/ Volumes Transportados**

Razão Social: CONSUMIDOR Frete Conta: 9-Sem Frete Código Ant: \_\_\_\_\_ Placa Veículo: \_\_\_\_\_ UF: \_\_\_\_\_ Cnpj/Cpf: 99.999.999/0001-91

Endereço: \_\_\_\_\_ Município: BLUMENAU UF: SC Inscrição Estadual: ISENTA

Quantidade: 20 Espécie: vlm Marca: \_\_\_\_\_ Numero (Volumes): 20 Peso Bruto: 755,000 Peso Líquido: 755,000

**Dados do produto ou serviço**

Cod. Prod.	Descrição produto ou serviço	Ncm	CST	Cfop	Un	Qtd.	Valor	Subtotal	Base ICMS	VI Icms	VI IPI	Alíquotas	
												Icms	IPI
CG270F	LUVA GALV FF - 1,1/4"	73071990	102	5102	PC	15	12,57	188,55	0,00	0,00	0,00	0,00	0,00
CG240T	LUVA RED GALV FF - 2 X 1,1/2	73071990	102	5102	PC	20	22,35	447,00	0,00	0,00	0,00	0,00	0,00
B80012	VALVULA ESFERA 4 PP-FF B800 AGUA/AR	84818095	102	5102	PC	3	665,17	3.325,85	0,00	0,00	0,00	0,00	0,00
B80010	V.ESFERA 2,1/2 PP-FF B800 AGUA/AR	84818095	102	5102	PC	3	301,83	1.509,15	0,00	0,00	0,00	0,00	0,00
CG8.1	TUBO ACO GALVANIZADO NBR 5580 L 3"	73063000	102	5102	UN	3	678,67	3.393,35	0,00	0,00	0,00	0,00	0,00
CG9.1	TUBO ACO GALVANIZADO NBR 5580 L 4"	73063000	102	5102	BR	3	995,76	4.978,80	0,00	0,00	0,00	0,00	0,00
CG6.1	TUBO GALVANIZADO NBR5580 L 2"	73063000	102	5102	BR	3	422,35	2.111,75	0,00	0,00	0,00	0,00	0,00
B80009	V.ESFERA 2 PP-FF B800 AGUA/AR	84818095	102	5102	PC	10	128,69	1.286,90	0,00	0,00	0,00	0,00	0,00
P10093	2500 - BOIA PRESSAO SUPER BALAO PL. 3/4"	84818019	102	5102	PC	30	42,72	1.281,60	0,00	0,00	0,00	0,00	0,00
CG130H	TE GALV FFF - 2"	73071990	102	5102	PC	15	40,61	609,15	0,00	0,00	0,00	0,00	0,00
CG240H	LUVA RED GALV FF - 1 X 3/4"	73071990	102	5102	PC	15	8,39	125,85	0,00	0,00	0,00	0,00	0,00

**Cálculo do ISSQN**

Inscrição Municipal	Valor Total dos Serviços	Base Cálculo do ISSQN	Valor do ISSQN

OC 2505

**Dados Adicionais**  
 Empresa optante pelo simples nacional  
 Pagamento: Banco 756 SICCOB MAXICREDITO - AG:3069 - CONTA: 441.097-1  
 Obs Cfop 5102:  
 Venda de Mercadoria adquiridas

**Reservado ao Fisco**

DISTRIBUIDORA PLAMAX EIRELI

CNPJ 07.918.483/0001-57

IE 255158378

IM 79267

MATÕES DO NORTE / MA
PROC. 210300312024
FLS 3267
RUB

## ATESTADO DE CAPACIDADE TÉCNICA

Atestamos que a empresa SUL ÁGUA EQUIPAMENTOS LTDA, inscrita sob o CNPJ nº 46.344.050/0001-97, sediada na RUA PEDRO MEES, nº 330, Lote D, Bairro do TRIBESS, Blumenau/SC, CEP 89055-440 nos forneceu os materiais referentes a NF nº 308 conforme lista abaixo:

Descrição do Material	Qtd	Subtotal
LAVADORA A.P. HDS 8/15 TRIF. -220V	4	R\$ 83.497,52

Atestamos, ainda, que os compromissos assumidos pela empresa foram cumpridos satisfatoriamente, nada constando em nossos arquivos que o desabone comercialmente ou tecnicamente.

Blumenau, 09 de Abril de 2024.



Emerson Luis Koch

CPF: 932.595.229-72

RG: 2210119 SSP/SC

Responsável Legal

CONTATO (47) 3057-3900

RUA MARINGÁ, 533 - GALPÃO 9 - BLUMENAU/SC

MATÕES DO NORTE / MA  
PROC. 2403003/2024  
INDICADA AGLADO 3268  
RVP

RECEBEMOS DE SUL ÁGUA EQUIPAMENTOS LTDA OS PRODUTOS CONSTANTES DA NOTA FISCAL INDICADA AGLADO 3268  
Data Recebimento Identificação e assinatura do receptor N 308 NF-E  
Serie 1

**SUL ÁGUA EQUIPAMENTOS LTDA**  
RUA PEDRO MEES, 330  
TRIBESS  
BLUMENAU/SC  
(47) 3057-3921 89055440

**DANFE**  
Documento Auxiliar da  
Nota Eletrônica  
0 - Entrada  
1 - Saída  
Num. 308  
Serie 1  
Folha 1 de 1



Dados DPEC  
Dados da NF-e  
342240080071146 26/03/2024 17:34:30

Natureza da Operação: 5102 - Venda de Mercadoria adquiridas  
Inscrição Estadual: 261690752 Insc. Estadual do Subst Trib: CNPJ: 46.344.050/0001-97 Chave de acesso da NF-e: 4224.0346.3440.5000.0197.5500.1000.0003.0813.0700.5180

**Destinatário/Remetente**  
Nome Razão Social: DISTRIBUIDORA PLAMAX EIRELI CNPJ/CPF: 07.918.483/0001-57 Data Emissão: 26/03/2024  
Endereço: RUA MARINGA 533 GALPAO09 Bairro/Distrito: SALTO DO NORTE Cep: 89065-700 Data Saída: 26/03/2024  
Município: BLUMENAU Fone/Fax: (47) 3057-3900 UF: SC Inscrição Estadual: 255158378 Hora Saída: 17:39:00

**Fatura**

N Doc	Vencimento	Valor	N Doc	Vencimento	Valor	N Doc	Vencimento	Valor
000308-1	25/04/2024	0,00						

**Cálculo imposto**

Base Cálculo Icms	Valor do Icms	Base Cálculo Icms Substituição	Valor Icms Substituição	Valor total dos produtos	
0,00	0,00	0,00	0,00	83.497,52	
Valor frete	Valor do seguro	Desconto	Outras despesas Acessórias	Valor do IPI	Valor Total da NF
0,00	0,00	0,00	0,00	0,00	83.497,52

**Transportador/ Volumes Transportados**  
Razão Social: CONSUMIDOR Frete Conta: 9-Sem Frete Código Ann: Placa Veículo: UF: SC CNPJ/CPF: 99.999.999/0001-91  
Endereço: BLUMENAU Inscrição Estadual: ISENTO  
Quantidade: 4 Especie: vlm Marca: Número (Volumes): 4 Peso Bruto: 80,000 Peso Líquido: 80,000

**Dados do produto ou serviço**

Cod. Prod	Descrição produto ou serviço	Ncm	CST	Cfop	Un	Qtd.	Valor	Subtotal	Base ICMS	VI Icms	VI IPI	Alíquotas Icms IPI
1.025-995	LAVADORA A.P. HDS 8/15 TRIF. -220V	84243010	102	5102	PC	4	20.874,38	83.497,52	0,00	0,00	0,00	0,00 0,00

**Cálculo do ISSQN**

Inscrição Municipal	Valor Total dos Serviços	Base Cálculo do ISSQN	Valor do ISSQN

OC 13554

**Dados Adicionais**  
Empresa optante pelo simples nacional  
Pagamento: Banco 756 SICOOB MAXICREDITO - AG.3069 - CONTA: 441.097-1  
Obs Cfop 5102  
Venda de Mercadoria adquiridas

**Reservado ao Fisco**

MATÕES DO NORTE / MA	
PROC.	2103003/2024
FLS	3269
RUB	08

CNPJ 07.918.483/0001-57

DISTRIBUIDORA PLAMAX EIRELI

IE 255158378

IM 79267

## ATESTADO DE CAPACIDADE TÉCNICA

Atestamos que a empresa SUL ÁGUA EQUIPAMENTOS LTDA, inscrita sob o CNPJ nº 46.344.050/0001-97, sediada na RUA PEDRO MEES, nº 330, Lote D, Bairro do TRIBESS, Blumenau/SC, CEP 89055-440 nos forneceu os materiais referentes a NF nº 170 conforme lista abaixo:

Descrição do Material	Qty	Subtotal
Compressor de ar Super 50 220V/60HZ	1	R\$ 1.185,00
GERADOR A DIESEL TRIFASICO 12.65KVA REF	1	R\$ 9.357,37
BOMBA DOSADORA EX0107	2	R\$ 720,00
EAP-100M - BOMBA AUTOASPIRANTE 1,0CV MON	3	R\$ 686,73
BOMBA DE VACUO ROTATIVA MOD 152 - 10V	1	R\$ 1.900,00
TORRE DE ILUMINAÇÃO 4000W MODELO TLT4000	1	R\$ 38.000,00
COMPRESSOR DE AR AIRMAX 24.250 220V/60/1	1	R\$ 5.410,00
COMPRESSOR CPVR 40/10TDF 440V (N/S:BQD10	1	R\$ 39.694,00
ICS-50B MOTOBOMBA STANDART 1 2CV-60HZ-BI	5	R\$ 709,14

Atestamos, ainda, que os compromissos assumidos pela empresa foram cumpridos satisfatoriamente, nada constando em nossos arquivos que o desabone comercialmente ou tecnicamente.

Blumenau, 07 de fevereiro de 2024.



Emerson Luis Koch

CPF: 932.595.229-72

RG: 2210119 SSP/SC

Responsável Legal

CONTATO (47) 3057-3900

RUA MARINGÁ, 533 - GALPÃO 9 - BLUMENAU/SC



MAIORES DO NORTE I MA  
 PRO: 2103003/2024  
 FLS 3270

RECEBEMOS DE SUL ÁGUA EQUIPAMENTOS LTDA OS PRODUTOS CONSTANTES DA NOTA FISCAL INDICADA AO LADO 110 - **NF-E**  
 N 170  
 Serie 1

**SUL ÁGUA EQUIPAMENTOS LTDA**  
 RUA PEDRO MEES, 330  
 TRIBESS  
 BLUMENAU/SC  
 (47) 3057-3921 89055440

**DANFE**  
 Documento Auxiliar da Nota Eletrônica  
 0 - Entrada  
 1 - Saída  
 Num. 170  
 Serie 1  
 Folha 1 de 1

  
 Dados DPEC  
 Dados da NFe  
 342240025686692 30/01/2024 13:49:11

Natureza da Operação  
 5102 Venda de Mercadorias adquiridas  
 Inscrição Estadual 261690752 Insc. Estadual do Subst Trib. Copj 46.344.050/0001-97 Chave da nota da NFe 4224.0146.3440.5000.0197.5500.1000.0001.7016.8305.7556

**Destinatário/Remetente**  
 Nome Razão Social DISTRIBUIDORA PLAMAX EIRELI CNPJ/CPF 07.918.483/0001-57 Data Emissão 30/01/2024  
 Endereço RUA MARINGA 533 GALPAO09 Bairro/Distrito SALTO DO NORTE Cep 89065-700 Data Saída 30/01/2024  
 Município BLUMENAU Fone/Fax (47) 3057-3900 UF SC Inscrição Estadual 255158378 Hora Saída 13:53:00

**Fatura**

N Doc	Vencimento	Valor	N Doc	Vencimento	Valor	N Doc	Vencimento	Valor
000170-1	29/02/2024	0,00						

**Cálculo imposto**

Base Cálculo Icms	Valor do Icms	Base Cálculo Icms Substituição	Valor Icms Substituição	Valor total dos produtos
0,00	0,00	0,00	0,00	97.662,18
Valor frete	Valor do seguro	Desconto	Outras despesas Acessórias	Valor do IPI
0,00	0,00	0,00	0,00	0,00
				<b>Valor Total da Nf</b>
				97.662,18

**Transportador/ Volumes Transportados**  
 Razão Social CONSUMIDOR Frete Conta 9-Sem Frete Código Ant Placa Veículo UF Cnpj/Cpf 99.999.999/0001-91  
 Endereço Município BLUMENAU UF SC Inscrição Estadual ISENTO  
 Quantidade 12 Espécie vlm Marca Número (Volumes) 12 Peso Bruto 890,000 Peso Líquido 890,000

**Dados do produto ou serviço**

Cod. Prod	Descrição produto ou serviço	Ncm	CST	Cfop	Un	Qtd	Valor	Subtotal	Base ICMS	VI. Icms	VI. IPI	Alíquotas Icms IPI
35889	Compressor de ar Super 50 220V/60HZ	84148011	102	5102	Pc	1	1.185,00	1.185,00	0,00	0,00	0,00	0,00 0,00
101006371	GERADOR A DIESEL TRIFASICO 12.65KVA REF	85021190	102	5102	PC	1	9.357,31	9.357,31	0,00	0,00	0,00	0,00 0,00
275	BOMBA DOSADORA EX0107	84135090	102	5102	PC	2	360,00	720,00	0,00	0,00	0,00	0,00 0,00
00022162.6	EAP-100M - BOMBA AUTOASPIRANTE 1,0CV MO N	84137080	102	5102	UN	3	228,91	686,73	0,00	0,00	0,00	0,00 0,00
01172	BOMBA DE VACUO ROTATIVA MOD 152 - 10V	84141000	102	5102	PC	1	1.900,00	1.900,00	0,00	0,00	0,00	0,00 0,00
443207026	TORRE DE ILUMINAÇÃO 4000W MODELO TLT4000	70072900	102	5102	PC	1	38.000,00	38.000,00	0,00	0,00	0,00	0,00 0,00
58	COMPRESSOR DE AR AIRMAX 24.250 220V/60/1	84148011	102	5102	PC	1	5.410,00	5.410,00	0,00	0,00	0,00	0,00 0,00
5290037	COMPRESSOR CPVR 40/10TDF 440V (N/S:BQD10	84148012	102	5102	PC	1	39.694,00	39.694,00	0,00	0,00	0,00	0,00 0,00
00016638.1	ICS-50B MOTOBOMBA STANDART 1 2CV-60HZ-BI	84137080	102	5102	L/N	8	118,19	709,14	0,00	0,00	0,00	0,00 0,00

**Cálculo do ISSQN**

Inscrição Municipal	Valor Total dos Serviços	Base Cálculo do ISSQN	Valor do ISSQN

OC 86533

**Dados Adicionais**  
 Empresa optante pelo simples nacional  
 Pagamento: Banco 756 SICCOB MAXICREDITO - AG 3069 - CONTA: 441.097-1  
 Obs Cfop 5102  
 Venda de Mercadoria adquiridas

**Reservado ao Fisco**

MATÕES DO NORTE / MA  
PROC. 2103003/2024  
FLS. 3274  
RUB. 

CNPJ 07.918.483/0001-57

DISTRIBUIDORA PLAMAX EIRELI

IE 255158378

IM 79267

## ATESTADO DE CAPACIDADE TÉCNICA

Atestamos que a empresa SUL ÁGUA EQUIPAMENTOS LTDA, inscrita sob o CNPJ nº 46.344.050/0001-97, sediada na RUA PEDRO MEES, nº 330, Lote D, Bairro do TRIBESS, Blumenau/SC, CEP 89055-440 nos forneceu os materiais referentes a NF nº 301 conforme lista abaixo:

Descrição do Material	Qtd	Subtotal
MAQUINA DE GELO SUPER ICE 50 KG RESERVATORIO 13,0 KG	2	R\$ 8.816,00

Atestamos, ainda, que os compromissos assumidos pela empresa foram cumpridos satisfatoriamente, nada constando em nossos arquivos que o desabone comercialmente ou tecnicamente.

Blumenau, 05 de Março de 2024.



Emerson Luis Koch

CPF: 932.595.229-72

RG: 2210119 SSP/SC

Responsável Legal

CONTATO (47) 3057-3900

RUA MARINGÁ, 533 - GALPÃO 9 - BLUMENAU/SC



MATÕES DO NORTE I MA  
 PROC. 2403003/2024  
 CADA AO LADO 3.272  
 RUB. \_\_\_\_\_

RECEBEMOS DE SUL ÁGUA EQUIPAMENTOS LTDA OS PRODUTOS CONSTANTES DA NOTA FISCAL INDICADA AO LADO  
 Data Recebimento: \_\_\_\_\_ Identificação e assinatura do receptor: \_\_\_\_\_  
 N 391 NF-E  
 Série 1

**SUL ÁGUA EQUIPAMENTOS LTDA**  
 RUA PEDRO MEES, 330  
 TRIBESS  
 BLUMENAU/SC  
 (47) 3057-3921 89055440

**DANFE**  
 Documento Auxiliar da Nota Eletrônica  
 0 - Entrada 1  
 1 - Saída 1  
 Num. 301  
 Serie 1  
 Folha 1 de 1

  
 Dados DPEC  
 Dados da NFe  
 342240079421226 26/03/2024 10:49:24

Natureza da Operação: 5102 Venda de Mercadorias adquiridas  
 Inscrição Estadual: 261690752 Insc. Estadual do Subst. Tnh.: \_\_\_\_\_ Cnpj: 46.344.050/0001-97 Chave de acesso da NFe: 4224.0346.3440.5000.0197.5500.1000.0003.0118.1740.1273

**Destinatário/Remetente**  
 Nome Razão Social: DISTRIBUIDORA PLAMAX EIRELI CNPJ/CPF: 07.918.483/0001-57 Data Emissão: 26/03/2024  
 Endereço: RUA MARINGA 533 GALPAO09 Bairro/Distrito: SALTO DO NORTE Cep: 89065-700 Data Saída: 26/03/2024  
 Município: BLUMENAU Fone/Fax: (47) 3057-3900 UF: SC Inscrição Estadual: 255158378 Hora Saída: 10:54:00

N Doc	Vencimento	Valor	N Doc	Vencimento	Valor	N Doc	Vencimento	Valor
000301-1	25/04/2024	0,00						

**Cálculo imposto**

Base Cálculo Icms	Valor do Icms	Base Cálculo Icms Substituição	Valor Icms Substituição	Valor total dos produtos
0,00	0,00	0,00	0,00	8.816,00
Valor frete	Valor do seguro	Desconto	Outras despesas Acessórias	Valor do IPI
0,00	0,00	0,00	0,00	0,00
				<b>Valor Total da NF</b>
				8.816,00

**Transportador/ Volumes Transportados**  
 Razão Social: CONSUMIDOR Frete Conta: 9-Sem Frete Código Ant.: \_\_\_\_\_ Placa Veículo: \_\_\_\_\_ UF: \_\_\_\_\_ Cnpj/Cpf: 99.999.999/0001-91  
 Endereço: \_\_\_\_\_ Município: BLUMENAU UF: SC Inscrição Estadual: ISENTO  
 Quantidade: 2 Espécie: vlm Marca: \_\_\_\_\_ Número (Volumes): 2 Peso Bruto: 108,000 Peso Líquido: 108,000

**Dados do produto ou serviço**

Cod. Prod	Descrição produto ou serviço	Ncm	CST	Cfop	Un	Qtd	Valor	Subtotal	Base ICMS	VI Icms	VI IPI	Alíquotas Icms	IPI
BMGX50/1	MAQUINA DE GELO SUPER ICE 50 KG RESERVA TORIO 13,0 KG	84186999	102	5102	PC	2	4.408,00	8.816,00	0,00	0,00	0,00	0,00	0,00

**Cálculo do ISSQN**

Inscrição Municipal	Valor Total dos Serviços	Base Cálculo do ISSQN	Valor do ISSQN

OC 5186

**Dados Adicionais**  
 Empresa optante pelo simples nacional  
 Pagamento: Banco 756 SICOOB MAXICREDITO - AG:3069 - CONTA: 441.097-1  
 Obs Cfop 5102  
 Venda de Mercadorias adquiridas

**Reservado ao Fisco**

MATÕES DO NORTE / MA  
PROC. 2103003/2024  
FLS. 3273  
RUB. *dv*

CNPJ 07.918.483/0001-57

DISTRIBUIDORA PLAMAX EIRELI

IE 255158378

IM 79267

## ATESTADO DE CAPACIDADE TÉCNICA

Atestamos que a empresa SUL ÁGUA EQUIPAMENTOS LTDA, inscrita sob o CNPJ nº 46.344.050/0001-97, sediada na RUA PEDRO MEES, nº 330, Lote D, Bairro do TRIBESS, Blumenau/SC, CEP 89055-440 nos forneceu os materiais referentes a NF nº 300 conforme lista abaixo:

Descrição do Material	Qtd	Subtotal
MAQUINA GELO CUBO K2 CAM80/25 220V	2	R\$ 38.000,00

Atestamos, ainda, que os compromissos assumidos pela empresa foram cumpridos satisfatoriamente, nada constando em nossos arquivos que o desabone comercialmente ou tecnicamente.

Blumenau, 05 de Março de 2024.



Emerson Luis Koch

CPF: 932.595.229-72

RG: 2210119 SSP/SC

Responsável Legal

CONTATO (47) 3057-3900

RUA MARINGÁ, 533 - GALPÃO 9 - BLUMENAU/SC

RECEBEMOS DE SUL ÁGUA EQUIPAMENTOS LTDA OS PRODUTOS CONSTANTES DA NOTA FISCAL INDICADA AO LADO		N 300	NFE
Data Recebimento	Identificação e assinatura do receptor		Serie 1

<b>SUL ÁGUA EQUIPAMENTOS LTDA</b> RUA PEDRO MEES, 330 TRIBESS BLUMENAU/SC (47) 3057-3921      89055440	<b>DANFE</b> Documento Auxiliar da Nota Eletrônica 0 - Entrada      1 1 - Saída Num. 300 Serie 1 Folha 1 de 1		
		Dados DPEC Dados da NFe 342240079417017      26/03/2024 10:47:11	

Natureza da Operação 5102 Venda de Mercadorias adquiridas			
Inscrição Estadual 261690752	Insc. Estadual do Subst Trib.	Cnpj 46.344.050/0001-97	Chave de acesso da NFe 4224.0346.3440.5000.0197.5500.1000.0003.0014.6073.4535

<b>Destinatário/Remetente</b>			Data Emissão 26/03/2024	
Nome Razão Social DISTRIBUIDORA PLAMAX EIRELI		CNPJ/CPF 07.918.483/0001-57		Data Saída 26/03/2024
Endereço RUA MARINGA 533 GALPAO09		Bairro/Distrito SALTO DO NORTE		Hora Saída 10:52:00
Município BLUMENAU		Fone/Fax (47) 3057-3900	UF SC	Cep 255158378

Fatura			Fatura			Fatura		
N Doc	Vencimento	Valor	N Doc	Vencimento	Valor	N Doc	Vencimento	Valor
000300-1	25/04/2024	0,00						

Base Cálculo Icms 0,00		Valor do Icms 0,00		Base Cálculo Icms Substituição 0,00		Valor Icms Substituição 0,00		Valor total dos produtos 38.000,00	
Valor frete 0,00		Valor do seguro 0,00		Desconto 0,00		Outras despesas Acessórias 0,00		Valor do IPI 0,00	
								Valor Total da Nf 38.000,00	

<b>Transportador/ Volumes Transportados</b>		Frete Coma 9-Sem Frete		Código Ant	Placa Veiculo	UF	Cnpj/Cpf 99.999.999/0001-91
Razão Social CONSUMIDOR		Município BLUMENAU		UF SC		Inscrição Estadual ISENTO	
Endereço	Quantidade 2	Especie vlm	Marca	Numero (Volumes) 2	Peso Bruto 108,000	Peso Líquido 108,000	

Dados do produto ou serviço												
Cod. Prod	Descrição produto ou serviço	Ncm	CST	Cfop	Un	Qtd.	Valor	Subtotal	Base ICMS	Vi. Icms	Vi. IPI	Alíquotas Icms IPI
CAM80-25	MAQUINA GELO CUBO K2 CAM80/25 220V	84186999	102	3102	LN	2	19.000,00	38.000,00	0,00	0,00	0,00	0,00 0,00

Inscrição Municipal		Valor Total dos Serviços		Base Cálculo do ISSQN		Valor do ISSQN	
---------------------	--	--------------------------	--	-----------------------	--	----------------	--

OC 19690

<b>Dados Adicionais</b> Empresa optante pelo simples nacional Pagamento: Banco 756 SICOOB MAXICREDITO - AG:3069 - CONTA: 441.097-1 Obs Cfop 5102: Venda de Mercadoria adquiridas	<b>Reservado ao Fisco</b>
--	---------------------------

DISTRIBUIDORA PLAMAX EIRELI

CNPJ 07.918.483/0001-57

IE 255158378

IM 79267

MATÕES DO NORTE / MA	
PROC.	2103003/2024
FLS.	3235
RUB.	

## ATESTADO DE CAPACIDADE TÉCNICA

Atestamos que a empresa SUL ÁGUA EQUIPAMENTOS LTDA, inscrita sob o CNPJ nº 46.344.050/0001-97, sediada na RUA PEDRO MEES, nº 330, Lote D, Bairro do TRIBESS, Blumenau/SC, CEP 89055-440 nos forneceu os materiais referentes a NF nº 135 conforme lista abaixo:

Descrição do Material	Qtd	Subtotal
MICROTRATOR DIESEL LSW15 ELET.C/PTO	45	R\$ 489.285,00
ENXADA ROTATIVA 90 CM P/ LSW-15	45	R\$ 405.038,25

Atestamos, ainda, que os compromissos assumidos pela empresa foram cumpridos satisfatoriamente, nada constando em nossos arquivos que o desabone comercialmente ou tecnicamente.

Blumenau, 07 de fevereiro de 2024.



Emerson Luis Koch

CPF: 932.595.229-72

RG: 2210119 SSP/SC

Responsável Legal

CONTATO (47) 3057-3900

RUA MARINGÁ, 533 - GALPÃO 9 - BLUMENAU/SC

MATÕES DO NORTE / MA  
 PROC. 2403003/2024  
 ELE 3276 NFE  
 PUB. 01 N 135

RECEBEMOS DE SUL ÁGUA EQUIPAMENTOS LTDA OS PRODUTOS CONSTANTES DA NOTA FISCAL INDICADA AO LADO

Data Recebimento: \_\_\_\_\_ Identificação e assinatura do receptor: \_\_\_\_\_

Serie 1

**SUL ÁGUA EQUIPAMENTOS LTDA**  
 RUA PEDRO MEES, 330  
 TRIBESS  
 BLUMENAU/SC  
 (47) 3057-3921 89055440

**DANFE**  
 Documento Auxiliar da  
 Nota Eletrônica  
 0 - Entrada 1  
 1 - Saída 1  
 Num. 135  
 Serie 1  
 Folha 1 de 1



Dados DPEC  
 Dados da NFe  
 342240024801264 29/01/2024 17:21:42

Natureza da Operação: 5102 - Venda de Mercadorias adquiridas

Inscrição Estadual: 261690752 Inscrição Estadual do Subst Trib.: \_\_\_\_\_ Cnpj: 46.344.050/0001-97 Chave da acesso da NFe: 4224.0146.3440.5000.0197.5500.1000.0001.3515.8586.5322

**Destinatário/Remetente**

Nome Razão Social: DISTRIBUIDORA PLAMAX EIRELI CNPJ/CPP: 07.918.483/0001-57 Data Emissão: 29/01/2024

Endereço: RUA MARINGA 533 GALPAO09 Bairro/Distrito: SALTO DO NORTE Cep: 89065-700 Data Saída: 29/01/2024

Município: BLUMENAU Fone/Fax: (47) 3057-3900 UF: SC Inscrição Estadual: 255158378 Hora Saída: 17:26:00

**Fatura**

N Doc	Vencimento	Valor	N Doc	Vencimento	Valor	N Doc	Vencimento	Valor
000135-1	28/02/2024	0,00						

**Cálculo imposto**

Base Cálculo Icms	Valor do Icms	Base Cálculo Icms Substituição	Valor Icms Substituição	Valor total dos produtos
0,00	0,00	0,00	0,00	894.323,25
Valor frete	Valor do seguro	Desconto	Outras despesas Acessórias	Valor do IPI
0,00	0,00	0,00	0,00	0,00
				<b>Valor Total da Nf</b>
				894.323,25

**Transportador/ Volumes Transportados**

Razão Social: CONSUMIDOR Frete Conta: 9-Sem Frete Código Anit: \_\_\_\_\_ Placa Veiculo: \_\_\_\_\_ UF: \_\_\_\_\_ Cnpj/Cpf: 99.999.999/0001-91

Endereço: \_\_\_\_\_ Município: BLUMENAU UF: SC Inscrição Estadual: ISENTA

Quantidade	Especie	Marca	Numero (Volumes)	Peso Bruto	Peso Liquido
820	vlm		820	3.000,000	3.000,000

**Dados do produto ou serviço**

Cod. Prod	Descrição produto ou serviço	Ncm	CST	Cfop	Un	Qtd.	Valor	Subtotal	Base ICMS	VI. Icms	VI. IPI	Alíquotas Icms	Alíquotas IPI
LSW15HP	MICROTRATOR DIESEL LSW15 ELET.C/PTO	87011000	102	5102	UN	45	10.873,00	489.285,00	0,00	0,00	0,00	0,00	0,00
15190LSW	ENXADA ROTATIVA 90 CM P/LSW-15	84322900	102	5102	UN	45	9.000,85	405.038,25	0,00	0,00	0,00	0,00	0,00

**Cálculo do ISSQN**

Inscrição Municipal	Valor Total dos Serviços	Base Cálculo do ISSQN	Valor do ISSQN

OC 16650

**Dados Adicionais** Empresa optante pelo simples nacional Pagamento: Banco 756 SICOOB MAXICREDITO - AG:3069 - CONTA: 441 097-1

**Reservado ao Fisco**

DISTRIBUIDORA PLAMAX EIRELI

CNPJ 07.918.483/0001-57

IE 255158378

IM 79267

MATÔES DO NORTE / MA	
PRDC.	2103 00 3/2024
FLS.	3277
RUE.	

## ATESTADO DE CAPACIDADE TÉCNICA

Atestamos que a empresa SUL ÁGUA EQUIPAMENTOS LTDA, inscrita sob o CNPJ nº 46.344.050/0001-97, sediada na RUA PEDRO MEES, nº 330, Lote D, Bairro do TRIBESS, Blumenau/SC, CEP 89055-440 nos forneceu os materiais referentes a NF nº 376 conforme lista abaixo:

Descrição do Material	Qtd	Valor	Subtotal
MICROTRATOR DIESEL LSW15 ELET.C/PTO	9	R\$ 24.994,00	R\$ 224.946,00

Atestamos, ainda, que os compromissos assumidos pela empresa foram cumpridos satisfatoriamente, nada constando em nossos arquivos que o desabone comercialmente ou tecnicamente.

Blumenau, 03 de Maio de 2024.



Emerson Luis Koch

CPF: 932.595.229-72

RG: 2210119 SSP/SC

Responsável Legal

CONTATO (47) 3057-3900

RUA MARINGÁ, 533 - GALPÃO 9 - BLUMENAU/SC



MATÕES DO NORTE / MA  
PROC. 2403003/2024  
FLS 3218  
RUB 4

RECEBEMOS DE SUL ÁGUA EQUIPAMENTOS LTDA OS PRODUTOS CONSTANTES DA NOTA FISCAL INDICADA ALCADA 3012024  
Data Recebimento: Identificação e assinatura do receptor  
Nº 876  
Serie 1

**SUL ÁGUA EQUIPAMENTOS LTDA**  
RUA PEDRO MEES, 330  
TRIBESS  
BLUMENAU/SC  
(47) 3057-3921 89055440

**DANFE**  
Documento Auxiliar da Nota Eletrônica  
0 - Entrada  
1 - Saída  
Num. 376  
Serie 1  
Folha 1 de 1



Dados DPEC  
Dados da Nf-e  
342240112416344 25/04/2024 09:31:31

Natureza da Operação: 5102 - Venda de Mercadorias adquiridas  
Inscrição Estadual: 261690752 Inscrição Estadual do Subst Trib: Insc. Estadual do Subst Trib  
Cnpj: 46.344.050/0001-97 Chave de acesso da Nf-e: 4224.0446.3440.5000.0197.5500.1000.0003.7617.4240.3511

**Destinatário/Remetente**  
Nome Razão Social: DISTRIBUIDORA PLAMAX EIRELI CNPJ/CPF: 07.918.483/0001-57 Data Emissão: 25/04/2024  
Endereço: RUA MARINGA 533 GALPAO09 Bairro/Distrito: SALTO DO NORTE Cep: 89065-700 Data Saída: 25/04/2024  
Município: BLUMENAU UF: SC Inscrição Estadual: 255158378 Hora Saída: 09:36:00

N Doc	Vencimento	Valor	N Doc	Vencimento	Valor	N Doc	Vencimento	Valor
000376-1	25/05/2024	224.946,00						

Base Cálculo Icms	Valor do Icms	Base Cálculo Icms Substituição	Valor Icms Substituição	Valor total dos produtos	
0,00	0,00	0,00	0,00	224.946,00	
Valor frete	Valor do seguro	Desconto	Outras despesas Acessórias	Valor do IPI	Valor Total da Nf
0,00	0,00	0,00	0,00	0,00	224.946,00

**Transportador/ Volumes Transportados**  
Razão Social: CONSUMIDOR Frete Conta: 9-Sem Frete Código Ann: Placa Veiculo: UF: SC Cnpj/Cpf: 99.999.999/0001-91  
Endereço: BLUMENAU, SC Inscrição Estadual: ISENTA  
Quantidade: 11 Espécie: vlm Marca: Número (Volumes): 11 Peso Bruto: 2.520,000 Peso Líquido: 2.520,000

Cod. Prod	Descrição produto ou serviço	Ncm	CST	Cfop	Un	Qtd	Valor	Subtotal	Base ICMS	VI. Icms	VI. IPI	Alíquotas Icms IPI
LSW15HP	MICROTRATOR DIESEL LSW15 ELET.C/PTO	87011000	102	5102	UN	9	24.994,00	224.946,00	0,00	0,00	0,00	0,00 0,00

Inscrição Municipal	Valor Total dos Serviços	Base Cálculo do ISSQN	Valor do ISSQN

OC 1776

Dados Adicionais: Empresa optante pelo simples nacional Pagamento: Banco 756 SICCOB MAXICREDITO - AG:3069 - CONTA: 441.097-1  
Reservado ao Fisco:



CNPJ 07.918.483/0001-57

DISTRIBUIDORA PLAMAX EIRELI

IE 255158378

IM 79267

MATÕES DO NORTE / MA	
PRDC.	2405003/2024
FLS.	3279
RUB.	✓

## ATESTADO DE CAPACIDADE TÉCNICA

Atestamos que a empresa SUL ÁGUA EQUIPAMENTOS LTDA, inscrita sob o CNPJ nº 46.344.050/0001-97, sediada na RUA PEDRO MEES, nº 330, Lote D, Bairro do TRIBESS, Blumenau/SC, CEP 89055-440 nos forneceu os materiais referentes a NF nº 148 conforme lista abaixo:

Descrição do Material	Qtd	Subtotal
MINI PRENSA DE TIJOLOS ECOLOGICOS	3	R\$ 19.800,00
MB-400S - BETONEIRA 400 LITROS LINHA SUP	1	R\$ 3.137,06

Atestamos, ainda, que os compromissos assumidos pela empresa foram cumpridos satisfatoriamente, nada constando em nossos arquivos que o desabone comercialmente ou tecnicamente.

Blumenau, 07 de fevereiro de 2024.



Emerson Luis Koch

CPF: 932.595.229-72

RG: 2210119 SSP/SC

Responsável Legal

CONTATO (47) 3057-3900

RUA MARINGÁ, 533 - GALPÃO 9 - BLUMENAU/SC

RECEBEMOS DE SUL ÁGUA EQUIPAMENTOS LTDA OS PRODUTOS CONSTANTES DA NOTA FISCAL INDICADA		AVANÇADO 3230	NF-E
Data Recebimento	Identificação e assinatura do recebedor	RUB	N 148
			Serie 1

SUL ÁGUA EQUIPAMENTOS LTDA  
RUA PEDRO MEES, 330  
TRIBESS  
BLUMENAU/SC  
(47) 3057-3921 89055440

**DANFE**  
Documento Auxiliar da  
Nota Eletrônica  
0 - Entrada  
1 - Saída  
Num. 148  
Serie 1  
Folha 1 de 1



Dados DPEC

Dados da NF-e

342240025265744

30/01/2024 08:57:12

Natureza da Operação

5102 Venda de Mercadoria adquiridas

Inscrição Estadual 261690752	Insc. Estadual do Subst Trib	Cnpj 46.344.050/0001-97	Chave de acesso da NF-e 4224.0146.3440.5000.0197.5500.1000.0001.4812.6221.2856
---------------------------------	------------------------------	----------------------------	---

**Destinatário/Remetente**

Nome Razão Social DISTRIBUIDORA PLAMAX EIRELI		CNPJ/CPF 07.918.483/0001-57	Data Emissão 30/01/2024
Endereço RUA MARINGA 533 GALPAO09		Bairro/Distrito SALTO DO NORTE	Cep 89065-700
Município BLUMENAU		Fone/Fax (47) 3057-3900	UF SC
		Inscrição Estadual 255158378	Hora Saída 09:01:00

**Fatura**

N Doc	Vencimento	Valor	N Doc	Vencimento	Valor	N Doc	Vencimento	Valor
000148-1	29/02/2024	0,00						

**Cálculo imposto**

Base Cálculo Icms	Valor do Icms	Base Cálculo Icms Substituição	Valor Icms Substituição	Valor total dos produtos
0,00	0,00	0,00	0,00	22.937,06
Valor frete	Valor do seguro	Desconto	Outras despesas Acessórias	Valor do IPI
0,00	0,00	0,00	0,00	0,00
				<b>Valor Total da Nf</b> 22.937,06

**Transportador/ Volumes Transportados**

Razão Social CONSUMIDOR		Frete Conta 9-Sem Frete	Código Antt	Placa Veículo	UF	Cnpj/Cpf 99.999.999/0001-91
Endereço		Município BLUMENAU	UF SC	Inscrição Estadual ISENTO		
Quantidade 4	Especie vlm	Marca	Numero (Volumes) 4	Peso Bruto 1.000,000	Peso Líquido 1.000,000	

**Dados do produto ou serviço**

Cod. Prod	Descrição produto ou serviço	Ncm	CST	Cfop	Un	Qtd	Valor	Subtotal	Base ICMS	VI Icms	VI IPI	Alíquotas Icms	Alíquotas IPI
ENG8	MINI PRENSA DE TIJOLOS ECOLOGICOS	84748090	102	5102	PC	3	6.600,00	19.800,00	0,00	0,00	0,00	0,00	0,00
02019943	MB-400S - BETONEIRA 400 LITROS LINHA SUP	84743100	102	5102	LN	1	3.137,06	3.137,06	0,00	0,00	0,00	0,00	0,00

**Cálculo do ISSQN**

Inscrição Municipal	Valor Total dos Serviços	Base Cálculo do ISSQN	Valor do ISSQN
---------------------	--------------------------	-----------------------	----------------

OC 134

**Dados Adicionais**

Empresa optante pelo simples nacional  
Pagamento: Banco 756 SICOOB MAXICREDITO - AG-3069 - CONTA: 441.097-1  
Obs Cfop 5102.  
Venda de Mercadoria adquiridas

**Reserva ao Fisco**

DISTRIBUIDORA PLAMAX EIRELI

CNPJ 07.918.483/0001-57

IE 255158378

IM 79267

MATOES DO NORTE I MA	
PROC.	2103003/2024
FLS.	3284
RUB.	

## ATESTADO DE CAPACIDADE TÉCNICA

Atestamos que a empresa SUL ÁGUA EQUIPAMENTOS LTDA, inscrita sob o CNPJ nº 46.344.050/0001-97, sediada na RUA PEDRO MEES, nº 330, Lote D, Bairro do TRIBESS, Blumenau/SC, CEP 89055-440 nos forneceu os materiais referentes a NF nº 144 conforme lista abaixo:

Descrição do Material	Qtd	Subtotal
ECS-200MA - MOTOBOMBA STANDARD 2,0CV 60H	254	R\$ 300.060,36

Atestamos, ainda, que os compromissos assumidos pela empresa foram cumpridos satisfatoriamente, nada constando em nossos arquivos que o desabone comercialmente ou tecnicamente.

Blumenau, 07 de fevereiro de 2024.



Emerson Luis Koch

CPF: 932.595.229-72

RG: 2210119 SSP/SC

Responsável Legal

CONTATO (47) 3057-3900

RUA MARINGÁ, 533 - GALPÃO 9 - BLUMENAU/SC

MATÕES DO NORTE / MA  
 PROC 2403003/2024  
 FLS 3032 NF-E  
 RUB. N 144  
 Serie 1

RECEBEMOS DE SUL ÁGUA EQUIPAMENTOS LTDA OS PRODUTOS CONSTANTES DA NOTA FISCAL INDICADA AO LADO

**SUL ÁGUA EQUIPAMENTOS LTDA**  
 RUA PEDRO MEES, 330  
 TRIBESS  
 BLUMENAU/SC  
 (47) 3057-3921 89055440

**DANFE**  
 Documento Auxiliar da  
 Nota Eletrônica  
 0 - Entrada  
 1 - Saída  
 Num. 144  
 Serie 1  
 Folha 1 de 1

  
 Dados DPEC:  
 Dados da NF-e: 342240025235505 30/01/2024 08:39:17

Natureza da Operação: 5102 - Venda de Mercadorias adquiridas  
 Inscrição Estadual: 261690752 Insc. Estadual do Subst Trib.: Cnpj: 46.344.050/0001-97 Chave de acesso da NF-e: 4224.0146.3440.5000.0197.5500.1000.0001.4418.6666.0049

**Destinatário/Remetente**  
 Nome Razão Social: DISTRIBUIDORA PLAMAX EIRELI CNPJ/CPF: 07.918.483/0001-57 Data Emissão: 30/01/2024  
 Endereço: RUA MARINGA 533 GALPAO09 Bairro/Distrito: SALTO DO NORTE Cep: 89065-700 Data Saída: 30/01/2024  
 Município: BLUMENAU Fone/Fax: (47) 3057-3900 UF: SC Inscrição Estadual: 255158378 Hora Saída: 08:44:00

**Fatura**

N Doc	Vencimento	Valor	N Doc	Vencimento	Valor	N Doc	Vencimento	Valor
000144-1	29/02/2024	0,00						

**Cálculo imposto**

Base Cálculo Icms	Valor do Icms	Base Cálculo Icms Substituição	Valor Icms Substituição	Valor total dos produtos	
0,00	0,00	0,00	0,00	300.060,36	
Valor frete	Valor do seguro	Desconto	Outras despesas Acessórias	Valor do IPI	Valor Total da NF
0,00	0,00	0,00	0,00	0,00	300.060,36

**Transportador/ Volumes Transportados**  
 Razão Social: CONSUMIDOR Frete Conta: 9-Sem Frete Código Autr: Placa Veiculo: UF: Cnpj/Cpf: 99.999.999/0001-91  
 Endereço: BLUMENAU Município: BLUMENAU UF: SC Inscrição Estadual: ISENTO  
 Quantidade: 254 Espécie: vlm Marca: Número (Volumes): 254 Peso Bruto: 4.980,000 Peso Líquido: 4.980,000

**Dados do produto ou serviço**

Cod. Prod	Descrição produto ou serviço	Ncm	CST	Cfop	Un	Qtd	Valor	Subtotal	Base ICMS	VI. Icms	VI. IPI	Alíquotas Icms IPI
00020959.1	ECS-200MA - MOTOBOMBA STANDARD 2,0CV 6 0H	84137090	102	3102	PC	254	1.181,34	300.060,36	0,00	0,00	0,00	0,00 0,00

**Cálculo do ISSQN**

Inscrição Municipal	Valor Total dos Serviços	Base Cálculo do ISSQN	Valor do ISSQN

OC 4057

**Dados Adicionais**  
 Empresa optante pelo simples nacional  
 Pagamento: Banco 756 SICOOB MAXICREDITO - AG:3069 - CONTA: 441.097-1  
 Obs Cfop 5102:  
 Venda de Mercadoria adquiridas

**Reservado ao Fisco**

DISTRIBUIDORA PLAMAX EIRELI

CNPJ 07.918.483/0001-57

IE 255158378

IM 79267

MATÕES DO NORTE I MA	
PROC.	210300312024
FLS	3283
RUB	

## ATESTADO DE CAPACIDADE TÉCNICA

Atestamos que a empresa SUL ÁGUA EQUIPAMENTOS LTDA, inscrita sob o CNPJ nº 46.344.050/0001-97, sediada na RUA PEDRO MEES, nº 330, Lote D, Bairro do TRIBESS, Blumenau/SC, CEP 89055-440 nos forneceu os materiais referentes a NF nº 141 conforme lista abaixo:

Descrição do Material	Qtd	Subtotal
(2) ECO PALLET PLASTICO 1000X1200X150MM	420	R\$ 96.600,00

Atestamos, ainda, que os compromissos assumidos pela empresa foram cumpridos satisfatoriamente, nada constando em nossos arquivos que o desabone comercialmente ou tecnicamente.

Blumenau, 07 de fevereiro de 2024.



Emerson Luis Koch

CPF: 932.595.229-72

RG: 2210119 SSP/SC

Responsável Legal

CONTATO (47) 3057-3900

RUA MARINGÁ, 533 - GALPÃO 9 - BLUMENAU/SC

RECEBEMOS DE SUL ÁGUA EQUIPAMENTOS LTDA OS PRODUTOS CONSTANTES DA NOTA FISCAL INDICADA AO LADO		NF-E
Data Recebimento	Identificação e assinatura do receptor	N-141 Serie 1

<b>SUL ÁGUA EQUIPAMENTOS LTDA</b> RUA PEDRO MEES, 330 TRIBESS BLUMENAU/SC (47) 3057-3921 89055440	<b>DANFE</b> Documento Auxiliar da Nota Eletrônica 0 - Entrada 1 - Saída Num. 141 Serie 1 Folha 1 de 1		
		Dados DPEC Dados da NF-e 342240025209319 30/01/2024 08:23:48	

Natureza da Operação 5102 - Venda de Mercadorias adquiridas			
Inscrição Estadual 261690752	Insc. Estadual do Subst Trib.	Cnpj 46.344.050/0001-97	Chave de acesso da NF-e 4224.0146.3440.5000.0197.5500.1000.0001.4114.1327.8051

<b>Destinatário/Remetente</b>		CNPJ/CPF		Data Emissão	
Nome Razão Social DISTRIBUIDORA PLAMAX EIRELI		07.918.483/0001-57		30/01/2024	
Endereço RUA MARINGA 533 GALPAO09		Bairro/Distrito SALTO DO NORTE		Cep 89065-700	
Município BLUMENAU		Fone/Fax (47) 3057-3900		UF SC	
		Inscrição Estadual 255158378		Data Saída 30/01/2024	
				Hora Saída 08:28:00	

<b>Fatura</b>			N Doc			Vencimento			Valor		
000141-1			29/02/2024			0,00					

<b>Cálculo imposto</b>		Base Cálculo Icms		Valor de Icms		Base Cálculo Icms Substituição		Valor Icms Substituição		Valor total dos produtos	
		0,00		0,00		0,00		0,00		96.600,00	
Valor frete		Valor do seguro		Desconto		Outras despesas Acessórias		Valor do IPI		Valor Total da Nf	
0,00		0,00		0,00		0,00		0,00		96.600,00	

<b>Transportador/ Volumes Transportados</b>		Razão Social CONSUMIDOR		Frete Conta 9-Sem Frete		Código Antr		Placa Veículo		UF		Cnpj/Cpf	
										SC		99.999.999/0001-91	
Endereço		Município BLUMENAU		UF SC		Inscrição Estadual ISENTO							
Quantidade 42		Espécie vlm		Marca		Número (Volumes) 42		Peso Bruto 3.570,000		Peso Líquido 3.570,000			

<b>Dados do produto ou serviço</b>													
Cod. Prod	Descrição produto ou serviço	Nem	CST	Cfop	Un	Qtd	Valor	Subtotal	Base ICMS	VI. Icms	VI. IPI	Alíquotas Icms IPI	
202123613	(2) ECO PALLET PLASTICO 1000X1200X150MM	39231090	102	5102	UN	420	230,00	96.600,00	0,00	0,00	0,00	0,00	0,00

<b>Cálculo do ISSQN</b>		Inscrição Municipal		Valor Total dos Serviços		Base Cálculo do ISSQN		Valor do ISSQN	

OC 1754

<b>Dados Adicionais</b>		<b>Reservado ao Fisco</b>	
Empresa optante pelo simples nacional Pagamento: Banco 756 SICOOB MAXICREDITO - AG:3069 - CONTA: 441.097-1 Obs Cfop 5102: Venda de Mercadoria adquiridas			



CNPJ 07.918.483/0001-57

DISTRIBUIDORA PLAMAX EIRELI

IE 255158378

IM 79267

MATOES DO NORTE / MA	
PROC.	210300312024
FLS.	3285
RUB.	

## ATESTADO DE CAPACIDADE TÉCNICA

Atestamos que a empresa SUL ÁGUA EQUIPAMENTOS LTDA, inscrita sob o CNPJ nº 46.344.050/0001-97, sediada na RUA PEDRO MEES, nº 330, Lote D, Bairro do TRIBESS, Blumenau/SC, CEP 89055-440 nos forneceu os materiais referentes a NF nº 167 conforme lista abaixo:

Descrição do Material	Qtd	Subtotal
PARAFUSO OLHAL 16MM VONDER PLUS	10	R\$ 299,30
ALICATE PRESSAO MORDENTE RETO 10	10	R\$ 155,30
ALICATE CRIMPADOR 9	10	R\$ 1.917,90
(A)ALIC PRENSA TERMINAIS AP-051 VONDER	5	R\$ 673,45
CH. FENDA PONTA CRUZADA 3X125MM	10	R\$ 33,20
CH. FENDA PONTA CRUZADA 5X150MM	10	R\$ 39,30
CH. FENDA PONTA CRUZADA 6X150MM	10	R\$ 56,50
CH. FENDA PONTA CRUZADA 6X200MM	10	R\$ 63,60
CHAVE TESTE 1/8X3	5	R\$ 15,70
CHAVE FENDA PONTA CHATA 6X250MM	10	R\$ 66,70
CHAVE COMBINADA 9MM	10	R\$ 73,00

CONTATO (47) 3057-3900

RUA MARINGÁ, 533 - GALPÃO 9 - BLUMENAU/SC



CNPJ 07.918.483/0001-57

DISTRIBUIDORA PLAMAX EIRELI

IE 255158378

IM 79267

MATÕES DO NORTE / MA	
PROC.	2103003 / 2024
FLS	3236
RUB	4

CHAVE COMBINADA 8MM	10	R\$ 70,90
CHAVE COMBINADA 10MM	10	R\$ 74,80
CHAVE COMBINADA 11MM	10	R\$ 80,60
CHAVE COMBINADA 12MM	10	R\$ 85,10
CHAVE COMBINADA 13MM	10	R\$ 88,00
CHAVE COMBINADA 14MM	10	R\$ 92,90
CHAVE COMBINADA 15MM	10	R\$ 103,20
CHAVE COMBINADA 16MM	10	R\$ 109,40
CHAVE COMBINADA 17MM	10	R\$ 127,90
CHAVE COMBINADA 18MM	10	R\$ 132,80
CHAVE COMBINADA 19MM	10	R\$ 141,80
CHAVE COMBINADA 20MM	10	R\$ 153,70
CHAVE COMBINADA 21MM	10	R\$ 156,90
CHAVE COMBINADA 22MM	10	R\$ 156,90
CHAVE COMBINADA 23MM	10	R\$ 173,90
CHAVE COMBINADA 24MM	10	R\$ 193,00
CHAVE FENDA PONTA CHATA 5X100MM	10	R\$ 36,60
CHAVE FENDA PONTA CHATA 3X75MM	10	R\$ 26,40
CH FDA PTA CH.9X250MM	10	R\$ 95,00
CHAVE TRAFIX COM CABO T20	10	R\$ 55,30
MARTELO DE UNHA 27MM	5	R\$ 74,40

CONTATO (47) 3057-3900

RUA MARINGÁ, 533 - GALPÃO 9 - BLUMENAU/SC

**DISTRIBUIDORA PLAMAX EIRELI**

CNPJ 07.918.483/0001-57

IE 255158378

IM 79267

MATÕES DO NORTE - MA	
PROC.	2403003/2024
FLS.	3227
RUB.	10

Atestamos, ainda, que os compromissos assumidos pela empresa foram cumpridos satisfatoriamente, nada constando em nossos arquivos que o desabone comercialmente ou tecnicamente.

Blumenau, 08 de fevereiro de 2024.



Emerson Luis Koch

CPF: 932.595.229-72

RG: 2210119 SSP/SC

Responsável Legal

CONTATO (47) 3057-3900

RUA MARINGÁ, 533 - GALPÃO 9 - BLUMENAU/SC

MATÕES DO NORTE / MA  
 PROC. 2403103 / 2024

RECEBEMOS DE SUL ÁGUA EQUIPAMENTOS LTDA OS PRODUTOS CONSTANTES DA NOTA FISCAL INDICADA AO EABO 3038 NFE  
 Data Recebimento Identificação e assinatura do receptor RUB N 167 Serie 1

**SUL ÁGUA EQUIPAMENTOS LTDA**  
 RUA PEDRO MEES, 330  
 TRIBESS  
 BLUMENAU/SC  
 (47) 3057-3921 89055440

**DANFE**  
 Documento Auxiliar da  
 Nota Eletrônica  
 0 - Entrada  
 1 - Saída  
 Num. 167  
 Serie 1  
 Folha 1 de 2



Dados DPEC  
 Dados da NF-e  
 342240025592682 30/01/2024 12:06:16

Natureza da Operação  
 5102 Venda de Mercadorias adquiridas  
 Inscrição Estadual 261690752 Inc. Estadual do Subst Trib. Cnpj 46.344.050/0001-97 Chave de acesso da NF-e 4224.0146.3440.5000.0197.5500.1000.0001.6713.0252.3607

**Destinatário/Remetente**  
 Nome Razão Social DISTRIBUIDORA PLAMAX EIRELI CNPJ/CPF 07.918.483/0001-57 Data Emissão 30/01/2024  
 Endereço RUA MARINGA 533 GALPAO09 Bairro/Distrito SALTO DO NORTE Cep 89065-700 Data Saída 30/01/2024  
 Município BLUMENAU Fone/Fax (47) 3057-3900 UF SC Inscrição Estadual 255158378 Hora Saída 12:11:00

N Doc	Vencimento	Valor	N Doc	Vencimento	Valor	N Doc	Vencimento	Valor
000167-1	29/02/2024	0,00						

**Cálculo imposto**

Base Cálculo Icms	Valor do Icms	Base Cálculo Icms Substituição	Valor Icms Substituição	Valor total dos produtos
0,00	0,00	0,00	0,00	5.631,75
Valor frete	Valor do seguro	Desconto	Outras despesas Acessórias	Valor do IPI
0,00	0,00	0,00	0,00	0,00
				<b>Valor Total da NF</b>
				5.631,75

**Transportador/ Volumes Transportados**  
 Razão Social CONSUMIDOR Frete Conta 9-Sem Frete Código Antr Placa Veículo UF Cnpj/CPF 99.999.999/0001-91  
 Endereço Município BLUMENAU UF SC Inscrição Estadual ISENTO  
 Quantidade 3 Espécie vlm Marca Número (Volumes) 3 Peso Bruto 15,000 Peso Líquido 15,000

**Dados do produto ou serviço**

Cod. Prod	Descrição produto ou serviço	Ncm	CST	Cfop	Un	Qtd.	Valor	Subtotal	Base ICMS	VI Icms	VI IPI	Alíquotas Icms IPI
356480001	PARAFUSO OLHAL 16MM VONDER PLUS	73269090	102	5102	PC	10	29,93	299,30	0,00	0,00	0,00	0,00 0,00
44013/110	ALICATE PRESSAO MORDENTE RETO 10	82032010	102	5102	UN	10	15,53	155,30	0,00	0,00	0,00	0,00 0,00
44055/101	ALICATE CRIMPADOR 9	82032010	102	5102	UN	10	191,79	1.917,90	0,00	0,00	0,00	0,00 0,00
368600500	(A)ALIC PRENSA TERMINAIS AP-051 VONDER	82032010	102	5102	PC	5	134,69	673,45	0,00	0,00	0,00	0,00 0,00
44135/011	CH. FENDA PONTA CRUZADA 3X125MM	82054000	102	5102	UN	10	3,32	33,20	0,00	0,00	0,00	0,00 0,00
44135/022	CH. FENDA PONTA CRUZADA 5X150MM	82054000	102	5102	UN	10	3,93	39,30	0,00	0,00	0,00	0,00 0,00
44135/031	CH. FENDA PONTA CRUZADA 6X150MM	82054000	102	5102	UN	10	5,65	56,50	0,00	0,00	0,00	0,00 0,00
44135/032	CH. FENDA PONTA CRUZADA 6X200MM	82054000	102	5102	UN	10	6,36	63,60	0,00	0,00	0,00	0,00 0,00
900/110	CHAVE TESTE 1/8X3	90303990	102	5102	UN	3	3,14	15,70	0,00	0,00	0,00	0,00 0,00
4130/034	CHAVE FENDA PONTA CHATA 6X250MM	82054000	102	5102	UN	10	6,67	66,70	0,00	0,00	0,00	0,00 0,00
44660/109	CHAVE COMBINADA 9MM	82041100	102	5102	UN	10	7,30	73,00	0,00	0,00	0,00	0,00 0,00
44660/108	CHAVE COMBINADA 8MM	82041100	102	5102	UN	10	7,09	70,90	0,00	0,00	0,00	0,00 0,00
44660/110	CHAVE COMBINADA 10MM	82041100	102	5102	UN	10	7,48	74,80	0,00	0,00	0,00	0,00 0,00
44660/111	CHAVE COMBINADA 11MM	82041100	102	5102	UN	10	8,06	80,60	0,00	0,00	0,00	0,00 0,00
44660/112	CHAVE COMBINADA 12MM	82041100	102	5102	UN	10	8,51	85,10	0,00	0,00	0,00	0,00 0,00
44660/113	CHAVE COMBINADA 13MM	82041100	102	5102	UN	10	8,80	88,00	0,00	0,00	0,00	0,00 0,00
44660/114	CHAVE COMBINADA 14MM	82041100	102	5102	UN	10	9,29	92,90	0,00	0,00	0,00	0,00 0,00
44660/115	CHAVE COMBINADA 15MM	82041100	102	5102	PC	10	10,32	103,20	0,00	0,00	0,00	0,00 0,00
44660/116	CHAVE COMBINADA 16MM	82041100	102	5102	UN	10	10,94	109,40	0,00	0,00	0,00	0,00 0,00
44660/117	CHAVE COMBINADA 17MM	82041100	102	5102	UN	10	12,79	127,90	0,00	0,00	0,00	0,00 0,00
44660/118	CHAVE COMBINADA 18MM	82041100	102	5102	UN	10	13,28	132,80	0,00	0,00	0,00	0,00 0,00
44660/119	CHAVE COMBINADA 19MM	82041100	102	5102	UN	10	14,18	141,80	0,00	0,00	0,00	0,00 0,00
44660/120	CHAVE COMBINADA 20MM	82041100	102	5102	UN	10	15,37	153,70	0,00	0,00	0,00	0,00 0,00
44660/121	CHAVE COMBINADA 21MM	82041100	102	5102	UN	10	15,69	156,90	0,00	0,00	0,00	0,00 0,00
44660/122	CHAVE COMBINADA 22MM	82041100	102	5102	UN	10	16,52	165,20	0,00	0,00	0,00	0,00 0,00
44660/123	CHAVE COMBINADA 23MM	82041100	102	5102	UN	10	17,39	173,90	0,00	0,00	0,00	0,00 0,00
44660/124	CHAVE COMBINADA 24MM	82041100	102	5102	UN	10	19,30	193,00	0,00	0,00	0,00	0,00 0,00
44130/021	CHAVE FENDA PONTA CHATA 5X100MM	82054000	102	5102	UN	10	3,66	36,60	0,00	0,00	0,00	0,00 0,00

Dados Adicionais: Empresa optante pelo simples nacional Reservado ao Fisco  
 Pagamento: Banco 756 SICOOB MAXICREDITO - AG:3069 - CONTA: 441.097-1  
 Obs Cfop 5102: Venda de Mercadoria adquiridas

SUL ÁGUA EQUIPAMENTOS LTDA  
 RUA PEDRO MEES, 330  
 TRIBESS  
 BLUMENAU/SC  
 (47) 3057-3921 89055440

**DANFE**  
 Documento Auxiliar da  
 Nota Eletrônica  
 0 - Entrada  
 1 - Saída 1  
 Num. 167  
 Serie 1  
 Folha 2 de 2



Dados DPEC  
 Dados da NFe: MATÕES DO NORTE - MA  
 342240025692682210789/01/2024 12:06:16  
 FLS 3229  
 P1 01

Natureza da Operação  
 5102 Venda de Mercadoria adquiridas

Inscrição Estadual 261690752	Insc. Estadual do Subst Trib.	Cnpj 46.344.050/0001-97	Chave de acesso da NFe 4224.0146.3440.5000.0197.5500.1000.0001.6713.0252.3607
---------------------------------	-------------------------------	----------------------------	--

**Dados do produto ou serviço**

Cod. Prod	Descrição produto ou serviço	Ncm	CST	Cfop	Un	Qtd	Valor	Subtotal	Base ICMS	VI Icms	VI IPI	Alíquotas	
												Icms	IPI
44130/010	CHAVE FENDA PONTA CHATA 3X75MM	82054000	102	5102	UN	10	2,64	26,40	0,00	0,00	0,00	0,00	0,00
44130/052	CH FDA PTA CH 9X250MM	82054000	102	5102	UN	10	9,50	95,00	0,00	0,00	0,00	0,00	0,00
44350/020	CHAVE TRAFIX COM CABO T20	82054000	102	5102	UN	10	5,53	55,30	0,00	0,00	0,00	0,00	0,00
40300/027	MARTELO DE UNHA 27MM	82052000	102	5102	UN	5	14,88	74,40	0,00	0,00	0,00	0,00	0,00

**Cálculo do ISSQN**

Inscrição Municipal	Valor Total dos Serviços	Base Cálculo do ISSQN	Valor do ISSQN
---------------------	--------------------------	-----------------------	----------------

OC 87

**Dados Adicionais**

Empresa optante pelo simples nacional  
 Pagamento: Banco 756 SICOOB MAXICREDITO - AG:3069 - CONTA: 441.097-1  
 Obs Cfop 5102:  
 Venda de Mercadoria adquiridas

**Reservado ao Fisco**

DISTRIBUIDORA PLAMAX EIRELI

CNPJ 07.918.483/0001-57

IE 255158378

IM 79267

MATÔES DO NORTE I MA	
PROC.	2103003 / 2024
FLS.	3290
RUB.	

## ATESTADO DE CAPACIDADE TÉCNICA

Atestamos que a empresa SUL ÁGUA EQUIPAMENTOS LTDA, inscrita sob o CNPJ nº 46.344.050/0001-97, sediada na RUA PEDRO MEES, nº 330, Lote D, Bairro do TRIBESS, Blumenau/SC, CEP 89055-440 nos forneceu os materiais referentes a NF nº 142 conforme lista abaixo:

Descrição do Material	Qtd	Subtotal
RESERVATORIO DE AGUA 8000 ALTA	2	R\$ 7.583,96
RESERVATORIO DE AGUA 20000	1	R\$ 7.094,97

Atestamos, ainda, que os compromissos assumidos pela empresa foram cumpridos satisfatoriamente, nada constando em nossos arquivos que o desabone comercialmente ou tecnicamente.

Blumenau, 07 de fevereiro de 2024.



Emerson Luis Koch

CPF: 932.595.229-72

RG: 2210119 SSP/SC

Responsável Legal

CONTATO (47) 3057-3900

RUA MARINGÁ, 533 - GALPÃO 9 - BLUMENAU/SC

MATÕES DO NORTE - MA

PROC 240300312024

A. AD LADO 3291

RUB. OK

RECEBEMOS DE SUL ÁGUA EQUIPAMENTOS LTDA OS PRODUTOS CONSTANTES DA NOTA FISCAL INDICADA

Data Recebimento

Identificação e assinatura do recebedor

**SUL ÁGUA EQUIPAMENTOS LTDA**  
RUA PEDRO MEES, 330  
TRIBESS  
BLUMENAU/SC  
(47) 3057-3921 89055440

**DANFE**

Documento Auxiliar da

Nota Eletrônica

0 - Entrada

1 - Saída

Num. 142

Serie 1

Folha 1 de 1



Dados DPEC

Dados da NF-e

342240025219297

30/01/2024 08:29:58

Natureza da Operação

5102 Venda de Mercadoria adquirida

Inscrição Estadual

261690752

Insc. Estadual do Subst Trib

Cnpj

46.344.050/0001-97

Chave de acesso da NF-e

4224.0146.3440.5000.0197.5500.1000.0001.4218.4816.0183

**Destinatário/Remetente**

Nome Razão Social

DISTRIBUIDORA PLAMAX EIRELI

CNPJ/CPF

07.918.483/0001-57

Data Emissão

30/01/2024

Endereço

RUA MARINGA 533 GALPAO09

Bairro/Distrito

SALTO DO NORTE

Cep

89065-700

Data Saída

30/01/2024

Município

BLUMENAU

Fone/Fax

(47) 3057-3900

UF

SC

Inscrição Estadual

255158378

Hora Saída

08:34:00

**Fatura**

N Doc	Vencimento	Valor	N Doc	Vencimento	Valor	N Doc	Vencimento	Valor
000142-1	29/02/2024	0,00						

**Cálculo imposto**

Base Cálculo Icms	Valor do Icms	Base Cálculo Icms Substituição	Valor Icms Substituição	Valor total dos produtos
0,00	0,00	0,00	0,00	14.678,93
Valor frete	Valor do seguro	Desconto	Outras despesas Acessórias	Valor do IPI
0,00	0,00	0,00	0,00	0,00
				<b>Valor Total da NF</b>
				14.678,93

**Transportador/ Volumes Transportados**

Razão Social	Frete Conta	Código Anst	Placa Veiculo	UF	Cnpj/Cpf
CONSUMIDOR	9-Sem Frete				99.999.999/0001-91
Endereço	Município	UF	Inscrição Estadual		
	BLUMENAU	SC	ISENTO		
Quantidade	Especie	Marca	Numero (Volumes)	Peso Bruto	Peso Liquido
3	vlm		3	432,000	432,000

**Dados do produto ou serviço**

Cod. Prod	Descrição produto ou serviço	Ncm	CST	Cfop	Un	Qtd	Valor	Subtotal	Base ICMS	VI Icms	VI IPI	Alíquotas Icms	IPI
CXF0967	RESERVATORIO DE AGUA 8000 ALTA	39251000	102	5102	cx	2	3.791,98	7.583,96	0,00	0,00	0,00	0,00	0,00
CXF0974	RESERVATORIO DE AGUA 20000	39251000	102	5102	cx	1	7.094,97	7.094,97	0,00	0,00	0,00	0,00	0,00

**Cálculo do ISSQN**

Inscrição Municipal	Valor Total dos Serviços	Base Cálculo do ISSQN	Valor do ISSQN

OC 8190

**Dados Adicionais**

Empresa optante pelo simples nacional  
Pagamento: Banco 756 SICOOB MAXICREDITO - AG:3069 - CONTA: 441.097-1  
Obs Cfop 5102:  
Venda de Mercadoria adquiridas

**Reservado ao Fisco**



CNPJ 07.918.483/0001-57

DISTRIBUIDORA PLAMAX EIRELI

IE 255158378

IM 79267

MATÕES DO NORTE / MA	
PROC.	2123003 / 2024
FLS.	3292
RUB.	JK

## ATESTADO DE CAPACIDADE TÉCNICA

Atestamos que a empresa SUL ÁGUA EQUIPAMENTOS LTDA, inscrita sob o CNPJ nº 46.344.050/0001-97, sediada na RUA PEDRO MEES, nº 330, Lote D, Bairro do TRIBESS, Blumenau/SC, CEP 89055-440 nos forneceu os materiais referentes a NF nº 172 conforme lista abaixo:

Descrição do Material	Qtd	Subtotal
TUBO SOLDAVEL 25MM - 6 METROS	50	R\$ 2.000,00
TUBO SOLDAVEL 32MM - 6 METROS	50	R\$ 3.000,00
TUBO SOLDAVEL 50MM - 6 METROS	150	R\$ 10.500,00
TUBO SOLDAVEL 60MM - 6 METROS	50	R\$ 4.500,00

Atestamos, ainda, que os compromissos assumidos pela empresa foram cumpridos satisfatoriamente, nada constando em nossos arquivos que o desabone comercialmente ou tecnicamente.

Blumenau, 08 de fevereiro de 2024.



Emerson Luis Koch

CPF: 932.595.229-72

RG: 2210119 SSP/SC

Responsável Legal

CONTATO (47) 3057-3900

RUA MARINGÁ, 533 - GALPÃO 9 - BLUMENAU/SC



MATÕES DO NORTE / MA  
 PROC. 2103003/2024  
 DE FL. 3293  
 N 172  
 NFE-E  
 RUB. 1  
 Serie 1

RECEBEMOS DE SUL ÁGUA EQUIPAMENTOS LTDA OS PRODUTOS CONSTANTES DA NOTA FISCAL INDICADA AO LADO  
 Data Recebimento: \_\_\_\_\_ Identificação e assinatura do receptor: \_\_\_\_\_

**SUL ÁGUA EQUIPAMENTOS LTDA**  
 RUA PEDRO MEES, 330  
 TRIBESS  
 BLUMENAU/SC  
 (47) 3057-3921 89055440

**DANFE**  
 Documento Auxiliar da Nota Eletrônica  
 0 - Entrada 1  
 1 - Saída 1  
 Num. 172  
 Serie 1  
 Folha 1 de 1



Dados DPEC  
 Dados da NFE  
 342240026101414 30/01/2024 17:42:39

Natureza da Operação: 5102 Venda de Mercadorias adquiridas  
 Inscrição Estadual: 261690752 Insc. Estadual do Subst Trib.: \_\_\_\_\_ Cnpj: 46.344.050/0001-97 Chave de acesso da NFE: 4224.0146.3440.5000.0197.5500.1000.0001.7215.0025.3142

**Destinatário/Remetente**  
 Nome Razão Social: DISTRIBUIDORA PLAMAX EIRELI CNPJ/CPF: 07.918.483/0001-57 Data Emissão: 30/01/2024  
 Endereço: RUA MARINGA 533 GALPAO09 Barro/Distrito: SALTO DO NORTE Cep: 89065-700 Data Saída: 30/01/2024  
 Município: BLUMENAU Fone/Fax: (47) 3057-3900 UF: SC Inscrição Estadual: 255158378 Hora Saída: 17:47:00

**Fatura**

N Doc	Vencimento	Valor	N Doc	Vencimento	Valor	N Doc	Vencimento	Valor
000172-1	29/02/2024	0,00						

**Cálculo imposto**

Base Cálculo Icms	Valor do Icms	Base Cálculo Icms Substituição	Valor Icms Substituição	Valor total dos produtos
0,00	0,00	0,00	0,00	20.000,00
Valor frete: 0,00	Valor do seguro: 0,00	Desconto: 0,00	Outras despesas Acessórias: 0,00	Valor do IPI: 0,00
				Valor Total da NF: 20.000,00

**Transportador/ Volumes Transportados**  
 Razão Social: CONSUMIDOR Frete Conta: 9-Sem Frete Código-Ant: \_\_\_\_\_ Placa Veículo: \_\_\_\_\_ UF: \_\_\_\_\_ Cnpj/Cpf: 99.999.999/0001-91  
 Endereço: \_\_\_\_\_ Município: BLUMENAU UF: SC Inscrição Estadual: ISENTA  
 Quantidade: 300 Espécie: vlm Marca: \_\_\_\_\_ Número (Volumes): 300 Peso Bruto: 1.464,000 Peso Líquido: 1.464,000

**Dados do produto ou serviço**

Cod. Prod	Descrição produto ou serviço	Ncm	CST	Cfop	Un	Qtd.	Valor	Subtotal	Base ICMS	VI. Icms	VI. IPI	Alíquotas Icms IPI
20001002	TUBO SOLDAVEL 25MM - 6 METROS	39172300	102	5102	BR	50	40,00	2.000,00	0,00	0,00	0,00	0,00 0,00
20001003	TUBO SOLDAVEL 32MM - 6 METROS	39172300	102	5102	BR	50	60,00	3.000,00	0,00	0,00	0,00	0,00 0,00
20001005	TUBO SOLDAVEL 50MM - 6 METROS	39172300	102	5102	BR	150	70,00	10.500,00	0,00	0,00	0,00	0,00 0,00
20001006	TUBO SOLDAVEL 60MM - 6 METROS	39174090	102	5102	UN	50	90,00	4.500,00	0,00	0,00	0,00	0,00 0,00

**Cálculo do ISSQN**

Inscrição Municipal	Valor Total dos Serviços	Base Cálculo do ISSQN	Valor do ISSQN
9218			

**Dados Adicionais**  
 Empresa optante pelo simples nacional  
 Pagamento: Banco 756 SICOOB MAXICREDITO - AG:3069 - CONTA: 441 097-1  
 Obs Cfop 5102  
 Venda de Mercadorias adquiridas

**Reservado ao Fisco**

CNPJ 07.918.483/0001-57

DISTRIBUIDORA PLAMAX EIRELI

IE 255158378

IM 79267

MATÕES DO NORTE / MA
PROG: 2103003/2024
FLS: 3294
FUB: <i>AV</i>

## ATESTADO DE CAPACIDADE TÉCNICA

Atestamos que a empresa SUL ÁGUA EQUIPAMENTOS LTDA, inscrita sob o CNPJ nº 46.344.050/0001-97, sediada na RUA PEDRO MEES, nº 330, Lote D, Bairro do TRIBESS, Blumenau/SC, CEP 89055-440 nos forneceu os materiais referentes a NF nº 166 conforme lista abaixo:

Descrição do Material	Qtd	Valor unitario	Subtotal
TUBO PVC OCRE 300MM	20	R\$ 2.500,00	R\$ 50.000,00

Atestamos, ainda, que os compromissos assumidos pela empresa foram cumpridos satisfatoriamente, nada constando em nossos arquivos que o desabone comercialmente ou tecnicamente.

Blumenau, 07 de fevereiro de 2024.



Emerson Luis Koch

CPF: 932.595.229-72

RG: 2210119 SSP/SC

Responsável Legal

CONTATO (47) 3057-3900

RUA MARINGÁ, 533 - GALPÃO 9 - BLUMENAU/SC

RECEBEMOS DE SUL ÁGUA EQUIPAMENTOS LTDA OS PRODUTOS CONSTANTES DA NOTA FISCAL INDICADA AO LADO

Data Recebimento

Identificação e assinatura do receptor

**SUL ÁGUA EQUIPAMENTOS LTDA**  
 RUA PEDRO MEES, 330  
 TRIBESS  
 BLUMENAU/SC  
 (47) 3057-3921 89055440

**DANFE**Documento Auxiliar da  
Nota Eletrônica

0 - Entrada

1 - Saída

Num. 166

Serie 1

Folha 1 de 1



Dados DPEC

Dados da NFE

342240025589384

30/01/2024 12:02:26

Natureza da Operação

5102 Venda de Mercadorias adquiridas

Inscrição Estadual

261690752

Insc. Estadual do Subst. Trib.

Cnpj

46.344.050/0001-97

Chave de acesso da NFE

4224.0146.3440.5000.0197.5500.1000.0001.6613.8135.8810

**Destinatário/Remetente**

Nome Razão Social

DISTRIBUIDORA PLAMAX EIRELI

CNPJ/CPF

07.918.483/0001-57

Data Emissão

30/01/2024

Endereço

RUA MARINGA 533 GALPAO09

Bairro/Distrito

SALTO DO NORTE

Cep

89065-700

Data Saída

30/01/2024

Município

BLUMENAU

Fone/Fax

(47) 3057-3900

UF

SC

Inscrição Estadual

255158378

Hora Saída

12:07:00

**Fatura**

N Doc	Vencimento	Valor	N Doc	Vencimento	Valor	N Doc	Vencimento	Valor
000166-1	29/02/2024	0,00						

**Cálculo imposto**

Base Cálculo Icms	Valor do Icms	Base Cálculo Icms Substituição	Valor Icms Substituição	Valor total dos produtos
0,00	0,00	0,00	0,00	50,000,00
Valor frete	Valor do seguro	Desconto	Outras despesas, Acessórias	Valor do IPI
0,00	0,00	0,00	0,00	0,00
				Valor Total da NF
				50,000,00

**Transportador/ Volumes Transportados**

Razão Social	Frete Conta	Código Aut.	Placa Veículo	UF	Cnpj/Cpf
CONSUMIDOR	9-Sem Frete				99.999.999/0001-91
Endereço	Município	UF	Inscrição Estadual		
	BLUMENAU	SC	ISENTO		
Quantidade	Especie	Marca	Numero (Volumes)	Peso Bruto	Peso Líquido
20	un		20	80,000	80,000

**Dados do produto ou serviço**

Cod. Prod	Descrição produto ou serviço	Ncm	CST	Cfop	Un	Qtd	Valor	Subtotal	Base ICMS	VI Icms	VI IPI	Alíquotas Icms	IPI
20001228	TUBO PVC OCRE 300MM	39191090	102	5102	MT	20	2.500,00	50.000,00	0,00	0,00	0,00	0,00	0,00

**Cálculo do ISSQN**

Inscrição Municipal	Valor Total dos Serviços	Base Cálculo do ISSQN	Valor do ISSQN

OC 19449

**Dados Adicionais**

Empresa optante pelo simples nacional

Pagamento: Banco 756 SICOOB MAXICREDITO - AG:3069 - CONTA: 441.097-1

Obs Cfop 5102

Venda de Mercadorias adquiridas

**Reservado ao Fisco**

DISTRIBUIDORA PLAMAX EIRELI

CNPJ 07.918.483/0001-57

IE 255158378

IM 79267

MATÕES DO NORTE I MA	
PROC.	210300312024
FLS.	3296
RUB.	

## ATESTADO DE CAPACIDADE TÉCNICA

Atestamos que a empresa SUL ÁGUA EQUIPAMENTOS LTDA, inscrita sob o CNPJ nº 46.344.050/0001-97, sediada na RUA PEDRO MEES, nº 330, Lote D, Bairro da TRIBESS, Blumenau/SC, CEP 89055-440 nos forneceu os materiais referentes a NF nº 344 conforme lista abaixo:

Descrição do Material	Qtd	Subtotal
REGISTRO DE ESFERA SOLDAVEL 32MM IRRIGA	30	R\$ 289,80
CAP SOLDAVEL DE 32MM	30	R\$ 60,00
LUVA SOLD - 32MM	30	R\$ 45,00
LUVA 32MM SOLDAVEL	30	R\$ 120,00
VALVULA DE PE ROSC. 4"	1	R\$ 88,00
CURVA 32MM SOLDAVEL	30	R\$ 60,00
CURVA 90 PN 80 PB 100 IRRIGA	6	R\$ 322,98
VALVULA DE PE ROSC. 4"	1	R\$ 87,00
MAG SUCCAO ISLP 4"	6	R\$ 298,98
BUCHA DE REDUCAO CURTA 75X50 IRRIGA LF	2	R\$ 20,00
LUVA BB PN80 50MM IRRIGA LF	5	R\$ 7,85
REGISTRO DE ESFERA SOLDAVEL 32MM IRRIGA	10	R\$ 1.030,00
ADAPTADOR 100 X 4 IRRIGA	10	R\$ 97,00
REG.GAVETA PN10 4	1	R\$ 359,99
VALV.RET.HORIZ. C/VED.BORRACHA 4	1	R\$ 339,00

CONTATO (47) 3057-3900

RUA MARINGÁ, 533 - GALPÃO 9 - BLUMENAU/SC

**DISTRIBUIDORA PLAMAX EIRELI**

CNPJ 07.918.483/0001-57

IE 255158378

IM 79267

MATÕES DO NORTE / MA	
PROC.	2103003/2024
FLS.	3297
RUB.	CV

Atestamos, ainda, que os compromissos assumidos pela empresa foram cumpridos satisfatoriamente, nada constando em nossos arquivos que o desabone comercialmente ou tecnicamente.

Blumenau, 12 de Abril de 2024.



Emerson Luis Koch

CPF: 932.595.229-72

RG: 2210119 SSP/SC

Responsável Legal

CONTATO (47) 3057-3900

RUA MARINGÁ, 533 - GALPÃO 9 - BLUMENAU/SC



MATÕES DO NORTE / MA  
 PROC. 2103003/2024  
 FLS 3298 NFE  
 RUB N 344  
 Serie 1

RECEBEMOS DE SUL ÁGUA EQUIPAMENTOS LTDA OS PRODUTOS CONSTANTES DA NOTA FISCAL INDICADA AO LADO

**SUL ÁGUA EQUIPAMENTOS LTDA**  
 RUA PEDRO MEES, 330  
 TRIBESS  
 BLUMENAU/SC  
 (47) 3057-3921 89055440

**DANFE**  
 Documento Auxiliar da  
 Nota Eletrônica  
 0 - Entrada  
 1 - Saída  
 Num. 344  
 Serie 1  
 Folha 1 de 1

  
 Dados DPEC:  
 Dados da NFe:  
 342240089909269 05/04/2024 17:35:12

Natureza da Operação: 5102 - Venda de Mercadorias adquiridas  
 Inscrição Estadual: 261690752 Insc. Estadual do Subst Trib: Capj: 46.344.050/0001-97 Chave da acesso da Nfe: 4224.0446.3440.5000.0197.5500.1000.0003.4415.4700.3131

**Destinatário/Remetente**  
 Nome Razão Social: DISTRIBUIDORA PLAMAX EIRELI CNPJ/CPF: 07.918.483/0001-57 Data Emissão: 05/04/2024  
 Endereço: RUA MARINGA 533 GALPAO09 Bairro/Distrit: SALTO DO NORTE Cep: 89065-700 Data Saída: 05/04/2024  
 Município: BLUMENAU Fone/Fax: (47) 3057-3900 UF: SC Inscrição Estadual: 255158378 Hora Saída: 17:40:00

N Doc	Vencimento	Valor	N Doc	Vencimento	Valor	N Doc	Vencimento	Valor
000344-1	05/05/2024	3.225,60						

**Cálculo imposto**

Base Cálculo Icms	Valor do Icms	Base Cálculo Icms Substituição	Valor Icms Substituição	Valor total dos produtos	
0,00	0,00	0,00	0,00	3.225,60	
Valor frete	Valor do seguro	Desconto	Outras despesas Acessórias	Valor do IPI	Valor Total da NF
0,00	0,00	0,00	0,00	0,00	3.225,60

**Transportador/ Volumes Transportados**  
 Razão Social: CONSUMIDOR Frete Conta: 9-Sem Frete Código Antt: Placa Veículo: UF: Cnpj/Cpf: 99.999.999/0001-91  
 Endereço: Município: BLUMENAU UF: SC Inscrição Estadual: ISENTO  
 Quantidade: 9 Espécie: vlm Marca: Número (Volumes): 9 Peso Bruto: 70,000 Peso Líquido: 70,000

**Dados do produto ou serviço**

Cod. Prod	Descrição produto ou serviço	Ncm	CST	Cfop	Urn	Qtd.	Valor	Subtotal	Base ICMS	VI Icms	VI IPI	Alíquota Icms	Alíquota IPI
2010103	REGISTRO DE ESFERA SOLDAVEL 32MM IRRIG A	84818095	102	5102	PC	30	9,66	289,80	0,00	0,00	0,00	0,00	0,00
20002016	CAP SOLDAVEL DE 32MM	39174090	102	5102	UN	30	2,00	60,00	0,00	0,00	0,00	0,00	0,00
0437	LUVA SOLD - 32MM	39174090	102	5102	PC	30	1,50	45,00	0,00	0,00	0,00	0,00	0,00
20002139	LUVA 32MM SOLDAVEL	39174090	102	5102	UN	30	4,00	120,00	0,00	0,00	0,00	0,00	0,00
0411-0008	VALVULA DE PE ROSC. 4"	84813000	102	5102	PC	1	88,00	88,00	0,00	0,00	0,00	0,00	0,00
20002181	CURVA 32MM SOLDAVEL	39174090	102	5102	UN	30	2,00	60,00	0,00	0,00	0,00	0,00	0,00
2060103	CURVA 90 PN 80 PB 100 IRRIGA	39174090	102	5102	PC	6	53,83	322,98	0,00	0,00	0,00	0,00	0,00
1-0008	VALVULA DE PE ROSC. 4"	84813000	102	5102	PC	1	87,00	87,00	0,00	0,00	0,00	0,00	0,00
003	MAG SUCCAO ISLP 4"	39173900	102	5102	PC	6	49,83	298,98	0,00	0,00	0,00	0,00	0,00
2030052	BUCHA DE REDUCAO CURTA 75X50 IRRIGA LF	39174090	102	5102	PC	2	10,00	20,00	0,00	0,00	0,00	0,00	0,00
2030301	LUVA BB PN80 50MM IRRIGA LF	39174090	102	5102	PC	5	1,57	7,85	0,00	0,00	0,00	0,00	0,00
2010103	REGISTRO DE ESFERA SOLDAVEL 32MM IRRIG A	84818095	102	5102	PC	10	103,00	1.030,00	0,00	0,00	0,00	0,00	0,00
2060413	ADAPTADOR 100 X 4 IRRIGA	39174090	102	5102	PC	10	9,70	97,00	0,00	0,00	0,00	0,00	0,00
12012	REG GAVETA PN10 4	84818093	102	5102	PC	1	359,99	359,99	0,00	0,00	0,00	0,00	0,00
18012	VALV RET HORIZ. C/VED.BORRACHA 4	84813000	102	5102	PC	1	339,00	339,00	0,00	0,00	0,00	0,00	0,00

**Cálculo do ISSQN**

Inscrição Municipal	Valor Total dos Serviços	Base Cálculo do ISSQN	Valor do ISSQN

OC 39

**Dados Adicionais**  
 Empresa optante pelo simples nacional  
 Pagamento: Banco 756 SICCOB MAXICREDITO - AG:3069 - CONTA: 441.097-1  
 Obs Cfop 5102:  
 Venda de Mercadoria adquiridas

**Reservado ao Fisco**

DISTRIBUIDORA PLAMAX EIRELI

CNPJ 07.918.483/0001-57

IE 255158378

IM 79267

MATOES DU NORTE : MA	
PROG.	2103003 1202 4
FLS.	3299
RUB.	

## ATESTADO DE CAPACIDADE TÉCNICA

Atestamos que a empresa SUL ÁGUA EQUIPAMENTOS LTDA, inscrita sob o CNPJ nº 46.344.050/0001-97, sediada na RUA PEDRO MEES, nº 330, Lote D, Bairro do TRIBESS, Blumenau/SC, CEP 89055-440 nos forneceu os materiais referentes a NF nº 145 conforme lista abaixo:

Descrição do Material	Qtd	Subtotal
TORRE DE ILUMINACAO TOYAMA 4X1000W 220V	1	R\$ 40.000,00

Atestamos, ainda, que os compromissos assumidos pela empresa foram cumpridos satisfatoriamente, nada constando em nossos arquivos que o desabone comercialmente ou tecnicamente.

Blumenau, 07 de fevereiro de 2024.



Emerson Luis Koch

CPF: 932.595.229-72

RG: 2210119 SSP/SC

Responsável Legal

CONTATO (47) 3057-3900

RUA MARINGÁ, 533 - GALPÃO 9 - BLUMENAU/SC



MATÕES DO NORTE - MA  
 PROC: 2402003/2024  
 3300  
 INDICADA AO LADO  
 N.º 145

RECEBEMOS DE SUL ÁGUA EQUIPAMENTOS LTDA OS PRODUTOS CONSTANTES DA NOTA FISCAL INDICADA AO LADO

Data Recebimento: \_\_\_\_\_ Identificação e assinatura do receptor: \_\_\_\_\_

NF-E N.º 145 Serie 1

**SUL ÁGUA EQUIPAMENTOS LTDA**  
 RUA PEDRO MEES, 330  
 TRIBESS  
 BLUMENAU/SC  
 (47) 3057-3921 89055440

**DANFE**  
 Documento Auxiliar da Nota Eletrônica  
 0 - Entrada 1  
 1 - Saída 1  
 Num. 145  
 Serie 1  
 Folha 1 de 1



Dados DPEC: \_\_\_\_\_  
 Dados da NF-e: 342240025246428 30/01/2024 08:45:44

Natureza da Operação: 5102 - Venda de Mercadorias adquiridas

Inscrição Estadual: 261690752 Insc. Estadual do Subst Trib.: \_\_\_\_\_ Cnpj: 46.344.050/0001-97 Chave de acesso da NF-e: 4224.0146.3440.5000.0197.5500.1000.0001.4517.0207.7275

**Destinatário/Remetente**

Nome Razão Social: DISTRIBUIDORA PLAMAX EIRELI CNPJ/CPF: 07.918.483/0001-57 Data Emissão: 30/01/2024

Endereço: RUA MARINGA 533 GALPAO09 Barro/Distrito: SALTO DO NORTE Cep: 89065-700 Data Saída: 30/01/2024

Município: BLUMENAU Fone/Fax: (47) 3057-3900 UF: SC Inscrição Estadual: 255158378 Hora Saída: 08:50:00

**Fatura**

N Doc	Vencimento	Valor	N Doc	Vencimento	Valor	N Doc	Vencimento	Valor
000145-1	29/02/2024	0,00						

**Cálculo imposto**

Base Cálculo Icms	Valor do Icms	Base Cálculo Icms Substituição	Valor Icms Substituição	Valor total dos produtos
0,00	0,00	0,00	0,00	40.000,00
Valor frete	Valor do seguro	Desconto	Outras despesas Acessórias	Valor do IPI
0,00	0,00	0,00	0,00	0,00
				<b>Valor Total da NF</b>
				40.000,00

**Transportador/ Volumes Transportados**

Razão Social: CONSUMIDOR Frete Conta: 9-Sem Frete Código Ant: \_\_\_\_\_ Placa Veículo: \_\_\_\_\_ UF: \_\_\_\_\_ Cnpj/Cpf: 99.999.999/0001-91

Endereço: \_\_\_\_\_ Município: BLUMENAU UF: SC Inscrição Estadual: ISENTO

Quantidade: 1 Espécie: vlm Marca: \_\_\_\_\_ Número (Volumes): 1 Peso Bruto: 500,000 Peso Líquido: 500,000

**Dados do produto ou serviço**

Cod. Prod	Descrição produto ou serviço	Ncm	CST	Cfop	Un	Qtd	Valor	Subtotal	Base ICMS	Vl. Icms	Vl. IPI	Alíquotas Icms	IPI
54-1001	TORRE DE ILUMINACAO TOYAMA 4X1000W 220V	85021110	102	5102	UN	1	40.000,00	40.000,00	0,00	0,00	0,00	0,00	0,00

**Cálculo do ISSQN**

Inscrição Municipal	Valor Total dos Serviços	Base Cálculo do ISSQN	Valor do ISSQN

OC 1759

**Dados Adicionais** Empresa optante pelo simples nacional **Reservado ao Fisco**

Pagamento: Banco 756 SICOOB MAXICREDITO - AG-3069 - CONTA: 441.097-1

Obs Cfop 5102: Venda de Mercadoria adquiridas

DISTRIBUIDORA PLAMAX EIRELI

CNPJ 07.918.483/0001-57

IE 255158378

IM 79267

MATÕES DO NORTE I MA	
PROC.	21030031202
FLS	3301
RUB.	CV

## ATESTADO DE CAPACIDADE TÉCNICA

Atestamos que a empresa SUL ÁGUA EQUIPAMENTOS LTDA, inscrita sob o CNPJ nº 46.344.050/0001-97, sediada na RUA PEDRO MEES, nº 330, Lote D, Bairro do TRIBESS, Blumenau/SC, CEP 89055-440 nos forneceu os materiais referentes a NF nº 168 conforme lista abaixo:

Descrição do Material	Qtd	Subtotal
TRANSPALETE CAP. 3000KG 685X1150 MM RODA	2	R\$ 1.446,00

Atestamos, ainda, que os compromissos assumidos pela empresa foram cumpridos satisfatoriamente, nada constando em nossos arquivos que o desabone comercialmente ou tecnicamente.

Blumenau, 08 de fevereiro de 2024.



Emerson Luis Koch

CPF: 932.595.229-72

RG: 2210119 SSP/SC

Responsável Legal

CONTATO (47) 3057-3900

RUA MARINGÁ, 533 - GALPÃO 9 - BLUMENAU/SC

MATÕES DO NORTE / MA

RECEBEMOS DE SUL ÁGUA EQUIPAMENTOS LTDA OS PRODUTOS CONSTANTES DA NOTA FISCAL INDICADA

NF-E

N 168

Serie 1

Data Recebimento

Identificação e assinatura do receptor

RUB.

**SUL ÁGUA EQUIPAMENTOS LTDA**  
 RUA PEDRO MEES, 330  
 TRIBESS  
 BLUMENAU/SC  
 (47) 3057-3921 89055440

**DANFE**  
 Documento Auxiliar da  
 Nota Eletrônica  
 0 - Entrada  
 1 - Saída  
 Num. 168  
 Serie 1  
 Folha 1 de 1



Dados DPEC

Dados da NF-e

342240025595360

30/01/2024 12:09:32

Natureza da Operação

5102 Venda de Mercadoria adquiridas

Inscrição Estadual  
261690752

Insc. Estadual do Subst Trib.

Cnpj

46.344.050/0001-97

Chave de acesso da NF-e

4224.0146.3440.5000.0197.5500.1000.0001.6812.7358.0080

**Destinatário/Remetente**

Nome Razão Social

DISTRIBUIDORA PLAMAX EIRELI

CNPJ/CPF

07.918.483/0001-57

Data Emissão

30/01/2024

Endereço

RUA MARINGA 533 GALPAO09

Bairro/Distrito

SALTO DO NORTE

Cep

89065-700

Data Saída

30/01/2024

Município

BLUMENAU

Fone/Fax

(47) 3057-3900

UF

SC

Inscrição Estadual

255158378

Hora Saída

12:12:00

**Fatura**

N Doc	Vencimento	Valor	N Doc	Vencimento	Valor	N Doc	Vencimento	Valor
000168-1	29/02/2024	0,00						

**Cálculo imposto**

Base Cálculo Icms	Valor do Icms	Base Cálculo Icms Substituição	Valor Icms Substituição	Valor total dos produtos
0,00	0,00	0,00	0,00	1.446,00
Valor frete	Valor do seguro	Desconto	Outras despesas Acessórias	Valor do IPI
0,00	0,00	0,00	0,00	0,00
				<b>Valor Total da NF</b>
				1.446,00

**Transportador/ Volumes Transportados**

Razão Social	Frete Conta	Código Anit	Placa Veículo	UF	Cnpj/Cpf
CONSUMIDOR	9-Sem Frete				99.999.999/0001-91
Endereço	Município	UF	Inscrição Estadual		
	BLUMENAU	SC	ISENTO		
Quantidade	Especie	Marca	Numens (Volumes)	Peso Bruto	Peso Líquido
3	vlm		3	12,000	12,000

**Dados do produto ou serviço**

Cod. Prod	Descrição produto ou serviço	Ncm	CST	Cfop	Un	Qtd	Valor	Subtotal	Base ICMS	VI. Icms	VI. IPI	Alíquotas Icms	IPI
TP3300	TRANSPALETE CAP. 3000KG 685X1150 MM ROD A	84279000	102	5102	PC	2	723,00	1.446,00	0,00	0,00	0,00	0,00	0,00

**Cálculo do ISSQN**

Inscrição Municipal	Valor Total dos Serviços	Base Cálculo do ISSQN	Valor do ISSQN

OC 37

Dados Adicionais

Empresa optante pelo simples nacional

Pagamento: Banco 756 SICCOB MAXICREDITO - AG:3069 - CONTA: 441.097-1

Obs Cfop 5102:

Venda de Mercadoria adquiridas

Reservado ao Fisco

DISTRIBUIDORA PLAMAX EIRELI

CNPJ 07.918.483/0001-57

IE 255158378

IM 79267

MATÕES DO NORTE / MA	
PROC.	2103003/2024
FLS.	3303
HLB.	<i>[assinatura]</i>

## ATESTADO DE CAPACIDADE TÉCNICA

Atestamos que a empresa SUL ÁGUA EQUIPAMENTOS LTDA, inscrita sob o CNPJ nº 46.344.050/0001-97, sediada na RUA PEDRO MEES, nº 330, Lote D, Bairro do TRIBESS, Blumenau/SC, CEP 89055-440 nos forneceu os materiais referentes a NF nº 127 conforme lista abaixo:

Descrição do Material	Qtd	Subtotal
TUBO AÇO GALVANIZADO NBR 5580 L 4"	190	R\$ 228.000,00

Atestamos, ainda, que os compromissos assumidos pela empresa foram cumpridos satisfatoriamente, nada constando em nossos arquivos que o desabone comercialmente ou tecnicamente.

Blumenau, 7 de fevereiro de 2024.



Emerson Luis Koch

CPF: 932.595.229-72

RG: 2210119 SSP/SC

Responsável Legal

CONTATO (47) 3057-3900

RUA MARINGÁ, 533 - GALPÃO 9 - BLUMENAU/SC

MATOS DO NORTE - MA  
 PROC. 2103003/2024  
 N 127  
 Serie 1

RECEBEMOS DE SUL ÁGUA EQUIPAMENTOS LTDA OS PRODUTOS CONSTANTES DA NOTA FISCAL INDICADA AO LADO  
 Data Recebimento Identificação e assinatura do recebedor

**SUL ÁGUA EQUIPAMENTOS LTDA**  
 RUA PEDRO MEES, 330  
 TRIBESS  
 BLUMENAU/SC  
 (47) 3057-3921 89055440

**DANFE**  
 Documento Auxiliar da Nota Eletrônica  
 0 - Entrada  
 1 - Saída  
 Num. 127  
 Serie 1  
 Folha 1 de 1



Dados DPEC  
 Dados da NF-e  
 342240024681612 29/01/2024 16:11:54

Natureza da Operação  
 5102 Venda de Mercadoria adquiridas

Inscrição Estadual 261690752 Insc. Estadual do Subst Trib Copj 46.344.050/0001-97 Chave da acesso da Nfe 4224.0146.3440.5000.0197.5500.1000.0001.2711.7442.7060

**Destinatário/Remetente**

Nome Razão Social: DISTRIBUIDORA PLAMAX EIRELI CNPJ/CPF: 07.918.483/0001-57 Data Emissão: 29/01/2024  
 Endereço: RUA MARINGA 533 GALPAO09 Bairro/Distrito: SALTO DO NORTE Cep: 89065-700 Data Saída: 29/01/2024  
 Município: BLUMENAU Fone/Fax: (47) 3057-3900 UF: SC Inscrição Estadual: 255158378 Hora Saída: 16:16:00

**Fatura**

N Doc	Vencimento	Valor	N Doc	Vencimento	Valor	N Doc	Vencimento	Valor
000127-1	28/02/2024	0,00						

**Cálculo imposto**

Base Cálculo Icms	Valor do Icms	Base Cálculo Icms Substituição	Valor Icms Substituição	Valor total dos produtos
0,00	0,00	0,00	0,00	228.000,00
Valor frete	Valor do seguro	Desconto	Outras despesas Acessórias	Valor do IPI
0,00	0,00	0,00	0,00	0,00
				<b>Valor Total da NF</b>
				228.000,00

**Transportador/ Volumes Transportados**

Razão Social: CONSUMIDOR Frete Conta: 9-Sem Frete Código Anti: Placa Veículo: UF: Cnpj/Cpf: 99.999.999/0001-91  
 Endereço: Município: BLUMENAU UF: SC Inscrição Estadual: ISENTO  
 Quantidade: 190 Espécie: vlm Marca: Numero (Volumes): 190 Peso Bruto: 695,400 Peso Líquido: 695,400

**Dados do produto ou serviço**

Cod. Prod.	Descrição produto ou serviço	Ncm	CST	Cfop	Un	Qtd.	Valor	Subtotal	Base ICMS	VI. Icms	VI. IPI	Alíquotas Icms IPI
CG9.1	TUBO ACO GALVANIZADO NBR 5580 L 4"	73063000	102	5102	BR	190	1.200,00	228.000,00	0,00	0,00	0,00	0,00 0,00

**Cálculo do ISSQN**

Inscrição Municipal	Valor Total dos Serviços	Base Cálculo do ISSQN	Valor do ISSQN

OC 19609

Dados Adicionais: Empresa optante pelo simples nacional Restrição ao Fisco  
 Pagamento: Banco 756 SICOOB MAXICREDITO - AG:3069 - CONTA: 441.097-1  
 Obs Cfop 5102  
 Venda de Mercadoria adquiridas

DISTRIBUIDORA PLAMAX EIRELI

CNPJ 07.918.483/0001-57

IE 255158378

IM 79267

MATÔES DO NORTE / MA
PROC. 2103003/2024
FLS. 3305
RUB. <i>[assinatura]</i>

## ATESTADO DE CAPACIDADE TÉCNICA

Atestamos que a empresa SUL ÁGUA EQUIPAMENTOS LTDA, inscrita sob o CNPJ nº 46.344.050/0001-97, sediada na RUA PEDRO MEES, nº 330, Lote D, Bairro do TRIBESS, Blumenau/SC, CEP 89055-440 nos forneceu os materiais referentes a NF nº 342 conforme lista abaixo:

Descrição do Material	Qtd	Subtotal
TUBO DE AÇO GALVANIZADO ABNT NBR 5580 M	10	R\$ 3.630,00
TUBO DE AÇO GALVANIZADO ABNT NBR 5580 M	10	R\$ 6.140,00
TUBO DE AÇO GALVANIZADO 1/2	10	R\$ 9.140,00

Atestamos, ainda, que os compromissos assumidos pela empresa foram cumpridos satisfatoriamente, nada constando em nossos arquivos que o desabone comercialmente ou tecnicamente.

Blumenau, 09 de Abril de 2024.



Emerson Luis Koch

CPF: 932.595.229-72

RG: 2210119 SSP/SC

Responsável Legal

CONTATO (47) 3057-3900

RUA MARINGÁ, 533 - GALPÃO 9 - BLUMENAU/SC



MATÕES DO NORTE / MA  
 PROC. 2103003/2024  
 FLS 3306NF-E  
 RUBS N 342  
 Serie 1

RECEBEMOS DE SUL ÁGUA EQUIPAMENTOS LTDA OS PRODUTOS CONSTANTES DA NOTA FISCAL INDICADA AO LADO

**SUL ÁGUA EQUIPAMENTOS LTDA**  
 RUA PEDRO MEES, 330  
 TRIBESS  
 BLUMENAU/SC  
 (47) 3057-3921 89055440

**DANFE**  
 Documento Auxiliar da  
 Nota Eletrônica  
 0 - Entrada  
 1 - Saída  
 Num. 342  
 Serie 1  
 Folha 1 de 1



Dados DPEC  
 Dados da NF-e  
 342240089840025 05/04/2024 16:44:17

Natureza da Operação  
 5102 Venda de Mercadorias adquiridas

Inscrição Estadual 261690752 Insc. Estadual do Subst Trib. Inscrição Estadual do Subst Trib. 46.344.050/0001-97 Cnpj. 4224.0446.3440.5000.0197.5500.1000.0003.4216.3441.7169 Chave de acesso da NF-e

**Destinatário/Remetente**

Nome Razão Social DISTRIBUIDORA PLAMAX EIRELI CNPJ/CPF 07.918.483/0001-57 Data Emissão 05/04/2024

Endereço RUA MARINGA 533 GALPAO09 Bairro/Distrito SALTO DO NORTE Cep 89065-700 Data Saída 05/04/2024

Município BLUMENAU Fone/Fax (47) 3057-3900 UF SC Inscrição Estadual 255158378 Hora Saída 16:49:00

**Fatura**

N Doc	Vencimento	Valor	N Doc	Vencimento	Valor	N Doc	Vencimento	Valor
000342-1	05/05/2024	18.910,00						

**Cálculo imposto**

Base Cálculo Icms	Valor do Icms	Base Cálculo Icms Substituição	Valor Icms Substituição	Valor total dos produtos
0,00	0,00	0,00	0,00	18.910,00
Valor frete	Valor do segurn	Desconto	Outras despesas Acessórias	Valor do IPI
0,00	0,00	0,00	0,00	0,00
				<b>Valor Total da NF</b>
				18.910,00

**Transportador/ Volumes Transportados**

Razão Social CONSUMIDOR Frete Conta 9-Sem Frete Código Antr Placa Veiculo UF Cnpj/Cpf 99.999.999/0001-91

Endereço Município BLUMENAU UF SC Inscrição Estadual ISENTO

Quantidade 30 Espécie vlm Marca Números (Volumes) 30 Peso Bruto 1.590,950 Peso Líquido 1.590,950

**Dados do produto ou serviço**

Cod. Prod	Descrição produto ou serviço	Ncm	CST	Cfop	Un	Qtd	Valor	Subtotal	Base ICMS	VI Icms	VI IPI	Alíquotas Icms IPI
CG105.1	TUBO DE ACO GALVANIZADO ABNT NBR 5580 M	73063000	102	5102	BR	10	363,00	3.630,00	0,00	0,00	0,00	0,00 0,00
CG107	TUBO DE ACO GALVANIZADO ABNT NBR 5580 M	73063000	102	5102	BR	10	614,00	6.140,00	0,00	0,00	0,00	0,00 0,00
CG2001	TUBO DE ACO GALVANIZADO 1/2	73063000	102	5102	BR	10	914,00	9.140,00	0,00	0,00	0,00	0,00 0,00

**Cálculo do ISSQN**

Inscrição Municipal	Valor Total dos Serviços	Base Cálculo do ISSQN	Valor do ISSQN

OC 2276

**Dados Adicionais:** Empresa optante pelo simples nacional  
 Pagamento: Banco 756 SICCOB MAXICREDITO - AG 3069 - CONTA: 441.097-1  
 Obs Cfop 5102: Venda de Mercadoria adquiridas

**Reservado ao Fisco**



# SUL AGUA EQUIPAMENTOS LTDA .

CNPJ 46.344.050/0001-97

MATÓES DO NORTE / MA
PROC. 2403003/2024
FLS. 3307
RUB. 4

## DECLARAÇÃO DE REGULARIDADE (CNMP)

Para fins de assinatura do contrato, objeto da Dispensa Eletrônica n.º 14/2023, a SUL ÁGUA EQUIPAMENTOS LTDA, sediada (o) Rua Pedro Mees, inscrito no CNPJ n.º 46.344.050/0001-97, por intermédio de seu representante legal o(a) Sr(a) Cleito Pitz dos Santos, portador(a) da Carteira de Identidade n.º 5917088 e do CPF n.º 076.992.229-54, DECLARA, sob as penas da lei:

Nos termos da Resolução n.º 37, de 28 de abril de 2009, do Conselho Nacional do Ministério Público, para fins de contratação de prestação de serviços junto à Procuradoria Regional do Trabalho da 7ª Região, que:

Os sócios desta empresa, bem como seus gerentes e diretores não são cônjuges, companheiros(as) ou parentes em linha reta, colateral ou por afinidade, até o terceiro grau, inclusive, de Membros do Ministério Público da União (Ministério Público Federal, Ministério Público Militar, Ministério Público do Trabalho, Ministério Público do Distrito Federal e Territórios), ou ainda, de servidor ocupante, no âmbito do Ministério Público do Trabalho de cargo de direção, chefia ou assessoramento, compreendendo, em todos os casos, o ajuste mediante designações ou cessões recíprocas em qualquer órgão da Administração Pública direta e indireta dos Poderes da União, dos Estados, do Distrito Federal e dos Municípios ; ou

Os sócios desta empresa, bem como seus gerentes e diretores são cônjuges, companheiros(as) ou parentes em linha reta, colateral ou por afinidade, até o terceiro grau, inclusive, de Membros e servidores ocupantes de cargo de direção dos órgão do Ministério Público da União abaixo identificado(s): (informar nome completo, cargo, Órgão de lotação e grau de parentesco).

SUL AGUA  
EQUIPAMENT  
OS  
LTDA:463440  
50000197

Assinado de forma  
digital por SUL AGUA  
EQUIPAMENTOS  
LTDA:463440500001  
97  
Dados: 2024.05.03  
10:43:22 -03'00'

Blumenau, 03 de Maio 2024.

Representante Responsável  
Cleito Pitz dos Santos  
076.992.229-54

# SUL AGUA EQUIPAMENTOS LTDA

CNPJ 46.344.050/0001-97

MATOES DO NORTE / MA	
PROC.	2105003 / 2024
FLS.	3308
RUB.	4

## DECLARAÇÃO DE RESERVA DE CARGOS PARA PESSOA COM DEFICIÊNCIA

A Empresa SUL AGUA EQUIPAMENTOS LTDA, inscrita no CNPJ/MF sob o n.º 46.344.050/0001-97 sediada R PEDRO MEES TRIBESS 330 – LOTE D- Blumenau – SC, declara, para os devidos fins, que os serviços são prestados por empresas que comprovam cumprimento de reserva de cargos prevista em lei para pessoa com deficiência ou para reabilitado da Previdência Social e que atendem às regras de acessibilidade previstas na legislação, conforme disposto no art. 93 da Lei nº 8.213, de 24 de julho de 1991, caso opte pelo benefício previsto no art. 3º, § 2º, inciso V, da Lei nº 8.666/1993.

Blumenau, 03 de Maio 2024.

SUL AGUA  
EQUIPAMENTOS  
LTDA:4634405000197

Assinado de forma digital por SUL AGUA EQUIPAMENTOS LTDA:4634405000197  
Dados: 2024.05.03 10:43:35 -03'00'

Representante Responsável  
Cleito Pitz dos Santos  
076.992.229-54

# SUL AGUA EQUIPAMENTOS LTDA

CNPJ 46.344.050/0001-97

MATÕES DO NORTE - MA	
PROC.	210300312024
FLS.	3309
AUS.	2

## DECLARAÇÃO DO SIMPLES

SUL AGUA EQUIPAMENTO LTDA, sob o CNPJ nº 46.344.050/0001-97, sediada na Rua Pedro Mees, nº 330, Lote D, Bairro Tribess, Blumenau/SC, CEP 89055-440, DECLARA para fins de não incidência na fonte do IRPJ, da Contribuição Social sobre o Lucro Líquido (CSLL), da Contribuição para o Financiamento da Seguridade Social (Cofins), e da Contribuição para o PIS/Pasep, a que se refere o art. 64 da Lei nº 9.430, de 27 de dezembro de 1996, que é regularmente inscrita no Regime Especial Unificado de Arrecadação de Tributos e Contribuições devidos pelas Microempresas e Empresas de Pequeno Porte - Simples Nacional, de que trata o art. 12 da Lei Complementar nº 123, de 14 de dezembro de 2006.

Para esse efeito, a declarante informa que:

I - preenche os seguintes requisitos: a) conserva em boa ordem, pelo prazo de 5 (cinco) anos, contado da data da emissão, os documentos que comprovam a origem de suas receitas e a efetivação de suas despesas, bem como a realização de quaisquer outros atos ou operações que venham a modificar sua situação patrimonial; e b) cumpre as obrigações acessórias a que está sujeita, em conformidade com a legislação pertinente;

II - o signatário é representante legal desta empresa, assumindo o compromisso de informar à Secretaria da Receita Federal do Brasil e à pessoa jurídica pagadora, imediatamente, eventual desenquadramento da presente situação e está ciente de que a falsidade na prestação dessas informações, sem prejuízo do disposto no art. 32 da Lei nº 9.430, de 1996, o sujeitará, com as demais pessoas que para ela concorrem, às penalidades previstas na legislação criminal e tributária, relativas à falsidade ideológica (art. 299 do Decreto-Lei nº 2.848, de 7 de dezembro de 1940 - Código Penal) e ao crime contra a ordem tributária (art. 1º da Lei nº 8.137, de 27 de dezembro de 1990).

Blumenau, 09 de Abril 2024.

SUL AGUA  
EQUIPAMENTOS  
LTDA:46344050000197  
50000197

Assinado de forma digital por SUL AGUA EQUIPAMENTOS LTDA:46344050000197  
Dados: 2024.05.03 10:43:46 -03'00'

Representante Responsável  
Cleito Pitz dos Santos  
076.992.229-54

# SUL ÁGUA EQUIPAMENTOS LTDA

CNPJ 46.344.050/0001-97

MATÕES DO NORTE / MA	
PROC.	2103003/2024
FLS.	3310
RUB.	

## DECLARAÇÃO LGPD

SUL AGUA EQUIPAMENTOS LTDA., inscrito no CNPJ n.º 46.344.050/0001-97, por intermédio de seu representante legal, o(a) Sr.(a) Cleito Pitz dos Santos, portador(a) da Carteira de Identidade n.º 5917088 e do CPF n.º 076.992.229-54, DECLARA, para os devidos fins, que tem pleno conhecimento das regras contidas no Aviso de Dispensa de licitação e que possui as condições de habilitação previstas no Aviso de Dispensa, bem como tem ciência de que:

1. Como condição para participar desta licitação e ser contratado(a), o(a) interessado(a) deve fornecer para a Administração Pública diversos dados pessoais, entre eles:

- 1.1. aqueles inerentes a documentos de identificação;
  - 1.2. referentes a participações societárias;
  - 1.3. informações inseridas em contratos sociais;
  - 1.4. endereços físicos e eletrônicos;
  - 1.5. estado civil;
  - 1.6. eventuais informações sobre cônjuges;
  - 1.7. relações de parentesco;
  - 1.8. número de telefone;
  - 1.9. sanções administrativas que esteja cumprindo perante a Administração Pública;
  - 1.10. informações sobre eventuais condenações no plano criminal ou por improbidade administrativa; dentre outros necessários à contratação.
2. Essas informações constarão do processo administrativo e serão objeto de tratamento por parte da Administração Pública.
3. O tratamento dos dados pessoais relacionados aos processos de contratação se presume válido, legítimo e, portanto, juridicamente adequado.

Blumenau, 03 de Maio 2024.

SUL AGUA  
EQUIPAMEN  
TOS  
LTDA:46344  
050000197

Assinado de forma  
digital por SUL  
AGUA  
EQUIPAMENTOS  
LTDA:463440500001  
Dados: 2024.05.03  
10:42:22 -03'00'

Representante Responsável  
Cleito Pitz dos Santos  
076.992.229-54

MATÔES DO NORTE / MA  
 PROC. 2103003/2024  
 FLS. 3311  
 RUB.

23/11/2023, 09:31

VOC Turbo 6 50cm - Ficha Técnica.jpg

**VENTILADOR DE COLUNA**  
**Turbo 6 50cm**

Atende  
 Pico  
 1944

QR CODE

CLASSIFICADO  
 A

- Classe A Procel**  
Eficiência energética
- Hélice 6 pás**  
Reduzindo ruído por maior ventilação
- Grade wind-tens**  
Propriedades antibactericidas
- 3 Níveis de velocidade**  
Com controles na base do foot
- Altura ajustável**  
Até 1,77m e 2,00m (1,70m)
- Fusível térmico**  
Ogiva térmica protelétrica que garante a segurança do motor
- Oscilante**  
Oscilação horizontal automática
- Inclinação regulável**  
Com regulador manual
- Motor turbo**  
100% de desempenho

**DADOS TÉCNICOS**

Modelo: T100  
 Base: 120x120mm  
 Motor: 100W  
 Grade: 120x120mm  
 Velocidade: 3 níveis  
 Altura: 1,70m / 2,00m  
 Capacidade: 120x120mm  
 Material: ABS  
 Garantia: 12 meses  
 Marca: VENTISOL

VENTISOL | ventisol.com.br

Modelo	T100	T150	T200	T250
Motor (W)	100	150	200	250
Velocidade (RPM)	1500	1800	2100	2400
Altura (m)	1,70	1,70	2,00	2,00
Consumo (W)	100	150	200	250
Classe Procel	A	A	A	A

<https://drive.google.com/drive/folders/1x11qAtolC9DZU-D9gnvOm7HUVx4c>

MATÕES DO NORTE / MA  
 PROC. 2103003 / 2024  
 FLS. 3312  
 RUB. OK

## CONHEÇA NOSSOS PRODUTOS

WWW.LIBELL.COM.BR FACEBOOK.COM/LIBELLOFICIAL



LIBELL ELETRODOMÉSTICOS LTDA - (16) 3506 0200  
 RUA JOSÉ PILO, 161 - PQ INDUSTRIAL ADOLFO BALDAN  
 CEP: 15.991-312 - MATÃO / SP



SAC LIBELL  
 0800 100 7160  
 sac@libell.com.br

**LIBELL**  
 ELETRODOMÉSTICOS



PURIFICADOR  
**acquaflex**  
 hermético

MANUAL DE INSTRUÇÕES



# Purificador AcquaFlex Hermético

## 1 - MANUAL DE USUÁRIO

Parabéns por ter escolhido a Libell Eletrodomésticos Ltda. para fazer parte do seu dia a dia. Neste manual você encontrará todas as informações necessárias para garantir o adequado do seu purificador de água AcquaFlex. Para a sua segurança e tranquilidade leia com atenção todas as instruções e informações descritas neste manual. Boa leitura!

## 2 - CARACTERÍSTICAS TÉCNICAS

Seu purificador AcquaFlex tem a finalidade de purificar e refrigerar água potável. Não utilize em hipótese alguma para quaisquer outros tipos de bebidas. Este procedimento pode danificar o produto e ocasionará perda de garantia.

<b>Dimensões</b>	Altura: 465 mm Largura: 295 mm Profundidade: 415 mm
<b>Vida útil do elemento filtrante</b>	4.000 litros ou máximo 6 meses
<b>Pressão máxima de operação da rede hidráulica</b>	392 kPa (39,3 m.c.a.)
<b>Pressão mínima de operação da rede hidráulica</b>	39 kPa (4 m.c.a.)
<b>Tensão</b>	127 V ou 220 V
<b>Consumo médio</b>	55,15 kWh/mês
<b>Capacidade de refrigeração</b>	3,5 litros/hora (ambiente a 25° C)
<b>Reservatório de água gelada</b>	2,5 litros
<b>Classificação na retenção de partículas</b>	Classe IV $\geq 15 \mu\text{m}$ e $\leq 30 \mu\text{m}$
<b>Retenção de cloro livre</b>	Classe I $\geq 75\%$
<b>Vazão recomendada</b>	45 litros/hora
<b>Volume interno do aparelho</b>	3600 mL
<b>Volume de referência</b>	3300 mL

Classificação de acordo com a norma: NBR 14906:2004 e Portaria Nº 2914 do Ministério da Saúde

## 3 - RECOMENDAÇÕES IMPORTANTES

- Os purificadores AcquaFlex possuem grau de proteção IPX0 e foram projetados para uso em ambiente interno;
- Se o cordão de alimentação está danificado, deverá ser substituído pelo fabricante, agente autorizado ou pessoa qualificada, a fim de evitar riscos;
- É normal que as laterais do seu purificador aqueçam;
- Evite utilizar mangueiras que não sejam atóxicas, pois irá comprometer a qualidade da água;
- Não retire a etiqueta de identificação do produto, sem esta etiqueta o produto perde a garantia.

### Atenção:

O custo de instalação e acessórios adicionais não estão incluídos no produto.

## 4 - CUIDADOS NECESSÁRIOS

- Escolha um local de superfície plana, próximo de uma tomada elétrica, longe de fontes de calor (fogões, estufas, fornos), com boa ventilação e sem incidência direta de luz solar. O local escolhido deve possibilitar uma distância mínima de 10 cm (na parte traseira e nas laterais) de paredes, móveis ou qualquer outro obstáculo que prejudique a ventilação. Certifique-se que a tomada na qual será instalado o seu purificador é exclusiva e compatível com a tensão 127 V ou 220 V. A tensão correta do seu purificador está descrita na identificação do produto. Nunca utilize extensões ou tomadas múltiplas (te) para conectar seu purificador;
- Os purificadores AcquaFlex devem ser instalados somente onde a pressão de água da rede hidráulica seja de no mínimo 39 kPa (4 m.c.a.) e no máximo de 392 kPa (39,3 m.c.a.). Caso a Pressão seja superior a 392 kPa (40 m.c.a.), deverá ser instalado uma válvula redutora de pressão, que poderá ser adquirida em casas de material hidráulico ou diretamente na Libell Eletrodomésticos. Tal atenção bem como a aquisição do redutor de pressão será de responsabilidade exclusiva do consumidor;
- Utilize canos e conexões hidráulicas adequados, atóxicos e de boa qualidade, de 3/4" para entrada de água e 3/4" para saída. Dê preferência a canos e conexões rígidos e certifique-se que não existe vazamento na rede hidráulica após a instalação;

**Atenção:** depois de escolher o local para instalação e examinar a entrada de água e tomada elétrica, faça os seguintes passos:

## 5 - INSTALAÇÃO

- Conectar a mangueira de entrada de água de 1,2 m (acompanha o produto) no ponto de uso (POU), se o ponto de uso (POU) for de 1/2", acople bucha de redução de 3/4" para 1/2" que acompanha a mangueira de instalação; mas se o ponto de uso (POU) for de 3/4", não há necessidade de utilizar a bucha de redução;



- b) Desconectar a tampa superior do purificador AcquaFlex pressionando para cima a aba presente na frontal da tampa;
- c) Retirar o refil (elemento filtrante) girando no sentido anti-horário até que as abas fiquem livres e puxá-lo para trás;
- d) Com o refil (elemento filtrante) já fora do purificador, conecte a mangueira de entrada d'água na rosca 3/4" do filtro e abra o registro de água para que seja feito o encaixe do refil. Deixe passar água durante 5 minutos, ou até que a água seja límpida. **(Importante! A primeira água que saíra do refil (elemento filtrante) terá a aparência acinzentada devido ao carvão ativado presente dentro do refil, fato que comprova o estado de novo do elemento filtrante).**
- e) Desconecte a mangueira de entrada de água do refil (elemento filtrante) e recoloque-o em seu purificador fazendo o processo Inverso;
- f) Com o aparelho já montado novamente, conecte a mangueira de entrada de água, abra o registro, ligue o cabo de energia na tomada;
- g) Aguarde em média entre 05 e 10 minutos e abra as duas torneiras (gelada e natural) deixando escoar a primeira água presente no aparelho;
- h) Terminando o processo de instalação, deve-se aguardar em média 50 minutos para que a temperatura da água se estabilize e começar a obter água gelada. A temperatura mínima para esta operação é de 05°C e máxima de 38°C.

**Passo B**



**Passo C**



**Passo D**



Este procedimento deverá ser repetido a cada troca de refil. PARA MAIOR SEGURANÇA, UTILIZE SOMENTE REFIL ORIGINAL LIBELL.

**6 - ELEMENTO FILTRANTE**

O purificador AcquaFlex possui um refil (elemento filtrante) de tripla filtragem, desenvolvido para uso com água potável, e tem a finalidade de reter impurezas contidas na água, assim como reduzir a concentração de cloro, odores e gostos desagradáveis presentes na água.

- 1 - **Fibra microtexturizada:** efetua a pré-filtragem, separando as impurezas sólidas em suspensão (areia, barro, lodo, etc.);
- 2 - **Dioníto:** após a pré-filtragem, a água entra em contato com o Dioníto, onde se é removido as impurezas sólidas e alterado o PH (acidez) da água;
- 3 - **Carvão Ativado com Prata Coloidal:** Reduz o cloro livre por catalise bem como odores e sabores desagradáveis. Além disso, por ser impregnado com prata coloidal, evita a proliferação de bactérias no feto do refil.



**7 - INSTRUÇÕES DE USO**

- a) **Troca do Refil:** Efetue a troca do elemento filtrante a cada no máximo 6 meses ou 4.000 litros de água, e caso a vazão de água diminuir sensivelmente ou se observar alterações de gosto e odor na água, pois isto indica a saturação do elemento filtrante, sendo necessário em qualquer um dos casos, a troca do mesmo;
- b) **Controle de Temperatura:** Seu produto é equipado com um termostato localizado na lateral direita, para controlar a temperatura da água a ser refrigerada. Ele vem ajustado de fábrica na posição média, recomendamos utilizar o termostato nesta posição, para melhor aproveitamento, eficiência e economia de energia. Girando o botão no sentido horário diminui-se a temperatura da água no sentido contrário aumenta-se. O desligamento do purificador é obtido com o termostato na posição 0 "desligado".

**8 - HIGIENIZAÇÃO DO PRODUTO:**

1. Gire o regulador do termostato até a posição 0 "desligado";
  2. Feche o registro da rede hidráulica e desconecte a mangueira de entrada d'água do purificador e esgote a água do reservatório de água natural através das torneiras;
  3. Retire a tampa superior do purificador pressionando para cima a aba na parte frontal da mesma e retire o refil;
  4. Retire o acoplamento com boia, puxando levemente para cima;
  5. Desconecte o Kit Boia girando levemente no sentido anti-horário, até que os pinos guia fiquem alinhados com a cavidade de encaixe e posteriormente puxe para cima, já com as peças desconectadas, lave-as delicadamente com uma esponja umedecida com água límpida, e posteriormente enxágue com água corrente;
  6. Já com a visualização interna do reservatório de água natural, fazer a limpeza do mesmo utilizando um pano limpo umedecido com água para não haver contaminação das paredes internas do reservatório.
- Para a montagem repita o processo fazendo o Inverso.



MATÕES DO NORTE / MA  
 PROC. 2103003 / 2024  
 FLS. 3315  
 RUB. 0

## 9 - SOLUÇÕES PRÁTICAS

Na eventualidade de um problema de funcionamento e antes de consultar a Assistência Técnica Autorizada, recomendamos verificar as possíveis causas do problema consultando o quadro a seguir:

Problema	Causa provável	Solução
Não gira	Muito consumo de água.	Aumente os intervalos entre o consumo de água.
	Falta de energia elétrica.	Contate o fornecedor de energia.
	Primeira utilização.	Aguarde aproximadamente 50 min. para que a água atinja a temperatura desejada.
Vazamento de água	Filtro mal colocado, entrada de água mal conectada de purificador.	Seja leve com a peça e resorte superior até que encaixe no orifício do filtro. Não tente inserir muito rápido para não quebrar as rosca.
	Mangueira dobrada.	Desdobre a mangueira.
Não sai água	Filtro saturado.	Troque o filtro.
	Falta de água na rede hidráulica.	Aguarde o retorno da água.
Água insuflante	Falta de pressão na rede hidráulica.	Meliore ou mude a rede hidráulica.
	Vazão na rede.	Elimine o vazamento.
Água escaldante	Pressão superior à recomendada.	Instale um redutor de pressão.
Água gelada nas duas lâminas	Consumo de água pouco frequente.	Reduzir 2 ou 3 vezes de água natural até obter água na temperatura desejada.

## 10. CONSIDERAÇÕES FINAIS:

Você adquiriu um produto Libell Eletrodomésticos Ltda., desenvolvido dentro de padrões internacionais de qualidade, com a mais atualizada tecnologia de produção eletrodoméstica do país. Lembre-se, no entanto, que toda essa qualidade não dispensa cuidados simples que refletirão em permanente satisfação e total aproveitamento de seu novo produto.

Reafirmamos nosso compromisso com a satisfação de nossos clientes, e disponibilizamos um canal de comunicação exclusivo para você através do SAC pelo telefone 0800-100-7160, e-mail [sac@libell.com.br](mailto:sac@libell.com.br) e site [www.libell.com.br](http://www.libell.com.br). Utilize esses canais sempre que precisar. Afinal, você merece toda nossa atenção.

**Atenção: guarde a nota fiscal de compra e o certificado de garantia do seu produto, pois o atendimento apenas será possível mediante a apresentação dos mesmos.**

Com o objetivo de sempre se adequar às necessidades dos consumidores, a Libell Eletrodomésticos, reserva-se o direito de modificar seus produtos (características e/ou componentes) sem aviso prévio.

## Certificado de Garantia

Em estrito cumprimento a legislação brasileira acerca dos direitos inerentes ao consumidor, nos termos do Código de Defesa e Proteção ao Consumidor, Lei nº 8.078 de 11/09/90, e, em especial atenção a você CONSUMIDOR dos produtos LIBELL ELETRODOMÉSTICOS LTDA, estendemos a garantia legal deste produto contra eventuais defeitos de fabricação pelo período de 12 (doze) meses, contados a partir da data da compra, comprovada pela respectiva Nota Fiscal de venda, que é parte integrante deste certificado e deve acompanhar o produto, SENDO:

- 3 (três) meses de garantia legal;
- 9 (nove) meses de garantia contratual concedida pela LIBELL

### ELETRODOMÉSTICOS LTDA;

Assim, constatado defeito de fabricação, o consumidor deverá contatar o SAC (Serviço De Atendimento ao Consumidor), gratuitamente através do fone 0800 100 7160, ou então procurar as redes de assistência técnica autorizada mais próxima, para realização de eventuais reparos que se fizerem necessários, salientando que eventuais despesas de seguro e transporte correrão por conta do consumidor. No prazo de garantia, as peças e componentes eventualmente com defeitos serão substituídos, sendo que as peças plásticas estruturais do produto, não serão cobertas por esta garantia contratual. Esse termo de garantia será anulado e considerado sem efeito na ocorrência de qualquer das seguintes hipóteses:

- Não cumprimento das recomendações contidas no Manual do Usuário;
- Caso o defeito apresentado for causado pelo proprietário ou por terceiros;
- A etiqueta de identificação do produto for adulterada, rasurada ou removida;
- O defeito apresentado for decorrente de desgaste natural do produto, agentes da natureza, transportes e armazenagem indevidos (avarias);
- Se forem utilizados na instalação acessórios ou componentes não aprovados pela LIBELL ELETRODOMÉSTICOS LTDA ou em desacordo com o Manual de Instruções do respectivo aparelho, e as normas técnicas vigentes no país;
- Se a instalação recomendada a ser feita por um técnico especialista, for realizada por pessoas ou terceiros, sem capacidade técnico-profissional;
- Se ficar evidenciado que o produto sofreu danos, avarias, modificações ou ainda e consertos por pessoas ou entidades sem capacidade técnica e/ou não autorizadas pela LIBELL ELETRODOMÉSTICOS LTDA;
- Se ocorrer algum defeito na parte elétrica do produto ocasionado por deficiências de instalação elétrica, externa ao aparelho ou pela companhia de fornecimento de energia elétrica local.

A LIBELL ELETRODOMÉSTICOS LTDA, não se responsabilizará por avarias causadas pelo manuseio inadequado do produto. Sempre verifique o produto no ato da entrega.

Para assistência técnica ligue: 0800 100 7160



## MR Fogões Indústria Metalúrgica

Rodovia Anel viário Ernesto Segundo, 1500  
Pq industrial 15840-000 – Itajobi (SP)  
(17) 3546-2304

## N4 Representações

Renan Nuernberg  
(49) 99902-5702  
[renan@nuernberg.com.br](mailto:renan@nuernberg.com.br)

### FOGÃO INDUSTRIAL – STANDARD 4 BOCAS 30X30 – BAIXA PRESSÃO PERFIL 5 – PAREDE (DE ENCOSTO)

#### Referências:

400330 FOGÃO IND. - B.P. - 30X30 - P5 - GRELHA AÇO - 4 BC - 4 QS

400331 FOGÃO IND. - B.P. - 30X30 - P5 - GRELHA AÇO - 4 BC - 4 QD

400332 FOGÃO IND. - B.P. - 30X30 - P5 - GRELHA AÇO - 4 BC - 2 QS/ 2 QD

Estrutura em aço carbono 0,75mm chapa 22 e pés 0,90mm chapa 20

Grelhas de aço 30x30cm

Perfil 5cm – medida entre grelhas

Aço carbono pintura eletrostática, EPÓXI (tinta atóxica e não inflamável).

Queimadores de ferro fundido: simples de 100mm e duplos de 140mm BAIXA pressão

Registros de baixa pressão tipo borboleta confeccionados em zamac e zincados

Tubo da gambiarra em aço carbono galvanizado 1,2mm de espessura e diâmetro de 1 polegada

Estrutura reforçada produzida com vincos e dobras para ganho de resistência e rigidez

Medidas: LARGURA: 75 cm; PROFUNDIDADE: 86cm; ALTURA: 82cm;

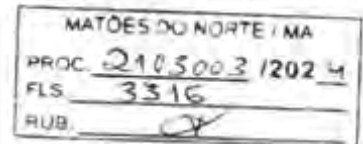

### OPCIONAIS DE FORNO

#### FORNO PEQUENO

Referências: 010023 porta pintada; 011023 porta de vidro;

012023 porta de inox

MEDIDAS INTERNAS (mm):

- ALTURA: 300; LARGURA: 510; PROFUNDIDADE: 340;
- VOLUME (L): 55 L

MEDIDAS EXTERNAS (mm):

- ALTURA: 460; LARGURA: 610; PROFUNDIDADE: 490

#### FORNO GRANDE

Referências: 010046 porta pintada; 011046 porta de vidro;

012046 porta de inox

MEDIDAS INTERNAS (mm):

- ALTURA: 300; LARGURA: 510; PROFUNDIDADE: 550;
- VOLUME (L): 92

MEDIDAS EXTERNAS (mm)

- ALTURA: 460; LARGURA: 610; PROFUNDIDADE: 700



IMAGEM ILUSTRATIVA

# SUL ÁGUA EQUIPAMENTOS LTDA

CNPJ 46.344.050/0001-97

MATÕES DO NORTE / MA	
PROC.	2103003/2024
FLS.	331
RUB.	07

## DECLARAÇÃO DE INEXISTÊNCIA DE FATO IMPEDITIVO

Ao  
Superintendente Regional  
Companhia Nacional de Abastecimento - CONAB  
Belo Horizonte/MG

Sr. Superintendente,

A empresa SUL AGUA EQUIPAMENTOS LTDA., estabelecido na Rua Pedro Mess Nº330 Lote D 89.055-440, inscrita no CNPJ sob o n.º 46.344.050/0001-97, neste ato representada pelo seu representante/sócio/procurador, portador(a) da Carteira de Identidade nº 5917088 e do CPF nº 076.992.229-54, no uso de suas atribuições legais, vem:

**DECLARAR**, para fins de contratação com a CONAB, por meio de dispensa de licitação, sob as penas da Lei, que inexistente qualquer fato impeditivo à sua contratação, que não foi declarada inidônea e não está impedida de contratar com o Poder Público de qualquer esfera, ou suspensão de contratar com a Administração, e que se compromete a comunicar ocorrência de fatos supervenientes.

Por ser verdade assina a presente.

Blumenau, 03 de Maio 2024.

Representante Responsável  
Cleito Pitz dos Santos  
076.992.229-54

# SUL ÁGUA EQUIPAMENTOS LTDA

CNPJ 46.344.050/0001-97

MATOES DO NORTE - MA	
PROC.	2103.003/2024
FLS.	3318
RUB.	CF

## DECLARAÇÃO DE QUE NADA DEVE À FAZENDA DO MUNICÍPIO DE SÃO PAULO

Blumenau, 03 de Maio de 2024

As  
Subprefeituras

SUL ÁGUA EQUIPAMENTOS LTDA, inscrita no Cadastro Nacional de Pessoa Jurídica nº 46.344.050/0001-97, Inscrição Estadual: 261690752, Inscrição Municipal: 156.479, sediada na Rua PEDRO MEES, No 330 – CEP: 89.055-440 – Blumenau/SC, E-mail: propostas@sulaguaequipamentos.com.br Telefone: (47) 3057-3941/3902, neste ato representada pelo seu representante legal, o(a) Sr.(a) Cleto Pitz dos Santos, portador(a) da cédula de identidade RG nº 5917088, inscrito(a) no cadastro de pessoa física sob o CPF nº 076.992.229-54, **DECLARA** sob as penas da lei e por ser a expressão da verdade, que não está cadastrada e não possui débitos junto à Fazenda do Município de São Paulo e, que não possui Cadastro de Contribuinte Mobiliário – CCM, na PMSP.

SUL AGUA  
EQUIPAMEN  
TOS  
LTDA:463440  
50000197

Assinado de forma  
digital por SUL AGUA  
EQUIPAMENTOS  
LTDA:463440500001  
97  
Dados: 2024.05.03  
10:43:01 -03'00'

Representante Responsável

Cleto Pitz dos Santos

076.992.229-54

# SUL ÁGUA EQUIPAMENTOS LTDA

CNPJ 46.344.050/0001-97

MATÕES DO NORTE / MA
PROC. 2103003 / 202 W
PLS 3319
RUB. <i>CP</i>

## DECLARAÇÃO DE EMPRESA DE PEQUENO PORTE

SUL ÁGUA EQUIPAMENTOS LTDA, sob o CNPJ nº 46.344.050/0001-97, sediada na RUA PEDRO MEES, , nº 330, Lote D, Bairro do TRIBESS, Blumenau/SC, CEP 89055440, DECLARA, para fins do disposto no item 3.5 do EDITAL DE PREGÃO ELETRÔNICO Nº 000/2016 sob as sanções administrativas cabíveis e sob as penas da lei, que esta empresa, na presente data, é considerada:

( ) MICROEMPRESA, conforme Inciso I do artigo 3º da Lei Complementar nº 123, de 14/12/2006;

(x) EMPRESA DE PEQUENO PORTE, conforme Inciso II do artigo 3º da Lei Complementar nº 123, de 14/12/2006. Declara ainda que, por preencher os requisitos legais, pretende usufruir do direito de preferência para contratação na presente licitação, na forma do parágrafo 2º do art. 44 da Lei Complementar nº 123, de 14 de dezembro de 2006, não se enquadrando nas vedações constantes dos parágrafos 4º e 9º, art. 3º, do referido Diploma Legal.

Blumenau, 03 de Maio 2024.

Representante Responsável

Cleito Pitz dos Santos

076.992.229-54



# SUL AGUA EQUIPAMENTOS LTDA.

CNPJ 46.344.050/0001-97

MATÕES DO NORTE I MA
PROC. 2903003/2024
FLS. 3320
RUB. ↓

## DECLARAÇÃO DE AUSÊNCIA DE PARENTESCO

A SUL AGUA EQUIPAMENTOS LTDA. sob o CNPJ nº 46.344.050/0001-97, sediada na Rua Pedro Mees, nº 330, Lote D, Bairro do Tribess, Blumenau/SC, CEP 89055-440, DECLARA, sob as penas da Lei, para os devidos fins que não possui parentesco consanguíneo ou afim, até 3º grau, com empregados e/ou dirigentes de do órgão licitante.

SUL AGUA  
EQUIPAMENT  
OS  
LTDA:463440  
50000197

Assinado de forma  
digital por SUL AGUA  
EQUIPAMENTOS  
LTDA:4634405000197  
Dados: 2024.05.03  
10:42:49 -03'00'

Blumenau, 03 de Maio 2024.

Representante Responsável

Cleito Pitz dos Santos

076.992.229-54



# SUL AGUA EQUIPAMENTOS LTDA

CNPJ 46.344.050/0001-97

MATÔES DU NORTE / MA
PROC. 2163003 / 2024
FLS. 3324
RUB. <i>OK</i>

## DECLARAÇÃO DE NÃO UTILIZAÇÃO DE TRABALHO DEGRADANTE OU FORÇADO

SUL AGUA EQUIPAMENTOS LTDA., inscrita no CNPJ nº 46.344.050/0001-97, DECLARA, que não possui em sua cadeia produtiva, empregados executando trabalho degradante ou forçado, nos termos do inciso III e IV do artigo 1º e inciso III do artigo 5º da Constituição Federal.

Blumenau, 03 de Maio 2024.

SUL AGUA  
EQUIPAMEN  
TOS  
LTDA:463440  
5000197

Assinado de forma  
digital por SUL AGUA  
EQUIPAMENTOS  
LTDA:463440500001  
97  
Dados: 2024.05.03  
10:42:40 -03'00'

Representante Responsável  
Cleito Pitz dos Santos  
076.992.229-54

# SUL AGUA EQUIPAMENTOS LTDA.

CNPJ 46.344.050/0001-97

MATÕES DO NORTE (MA)	
PROC.	2103003/2024
FLS.	3325
RUB.	14

## DECLARAÇÃO DE EMPREGADO MENOR

SUL AGUA EQUIPAMENTOS LTDA. sob o CNPJ nº 46.344.050/0001-97, sediada na Rua Pedro Mees, nº 330, Lote D, Bairro do Tribess, Blumenau/SC, CEP 89055-440, DECLARA para fins do disposto no Art. 27, V, da Lei nº 8.666/93, acrescido pela Lei nº 9.854/97, que não emprega menor de 18 (dezoito) anos, em trabalho noturno, perigoso ou insalubre e não emprega menor de 16 (dezesseis) anos.

Ressalva: Emprega menor, a partir de 14 (catorze) anos, na condição de aprendiz ( NÃO ).

SUL AGUA  
EQUIPAMEN  
TOS  
LTDA:46344  
050000197

Assinado de forma  
digital por SUL  
AGUA  
EQUIPAMENTOS  
LTDA:463440500001  
Dados: 2024.05.03  
10:41:55 -03'00'

Blumenau, 03 de Maio 2024.

Representante Responsável  
Cleito Pitz dos Santos  
076.992.229-54



GOVERNO DO DISTRITO FEDERAL  
SECRETARIA DE ESTADO DE ECONOMIA  
SUBSECRETARIA DA RECEITA

MATÕES DO NORTE / MA  
PROC. 2403003 / 2024  
FLS. 3323  
RUB: CH

### CERTIDÃO NEGATIVA DE DÉBITOS

**CERTIDÃO Nº:** 085026554812024  
**NOME:** CLEITO PITZ DOS SANTOS  
**ENDEREÇO:** RUA PEDRO MEES NRO 330 CS  
**CIDADE:** FORTALEZA  
**CPF:** 076.992.229-54  
**FINALIDADE:** JUNTO AO GDF

\_\_\_\_\_ CERTIFICAMOS QUE \_\_\_\_\_

Até esta data não constam débitos de tributos de competência do Distrito Federal, inclusive os relativos à Dívida Ativa, para o contribuinte acima. Fica ressalvado o direito de a Fazenda Pública do Distrito Federal cobrar, a qualquer tempo, débitos que venham a ser apurados.

Certidão expedida conforme Decreto Distrital nº 23.573 de 04/07/2003, gratuitamente.  
Válida até 09 de junho de 2024. \*

MATÕES DO NORTE / MA	
PROC.	2103003 / 2024
FLS.	3324
RUB.	06

## Consulta Quadro de Sócios e Administradores - QSA

**CNPJ:**

46.344.050/0001-97

**NOME EMPRESARIAL:**

SUL AGUA EQUIPAMENTOS LTDA

**CAPITAL SOCIAL:**

R\$20.000,00 (Vinte mil reais)

O Quadro de Sócios e Administradores(QSA) constante da base de dados do Cadastro Nacional da Pessoa Jurídica (CNPJ) é o seguinte:

**Nome/Nome Empresarial:**

CLEITO PITZ DOS SANTOS

**Qualificação:**

49-Sócio-Administrador

Para informações relativas à participação no QSA, acessar o e-CAC com certificado digital ou comparecer a uma unidade da RFB.

Emitido no dia 08/04/2024 às 07:19 (data e hora de Brasília).



MATÕES DO NORTE / MA	
PROC.	2103003/2024
FLS.	3323
RUB.	OK

## Sistema de Cadastramento Unificado de Fornecedores - SICAF

### Declaração

Declaramos para os fins exigidos na legislação, conforme documentação registrada no SICAF, que a situação do fornecedor no momento é a seguinte:

#### Dados do Fornecedor

CNPJ: 46.344.050/0001-97  
Razão Social: SUL AGUA EQUIPAMENTOS LTDA  
Nome Fantasia: SUL AGUA EQUIPAMENTOS LTDA  
Situação do Fornecedor: Credenciado Data de Vencimento do Cadastro: 23/10/2024  
Natureza Jurídica: SOCIEDADE EMPRESÁRIA LIMITADA  
MEI: Não  
Porte da Empresa: Empresa de Pequeno

#### Ocorrências e Impedimentos

Ocorrência: Consta  
Impedimento de Licitar: Nada Consta

#### Níveis cadastrados:

Fornecedor possui alguma pendência no Nível de Cadastramento indicado. Verifique mais informações sobre pendências nas funcionalidades de consulta.

Automática: a certidão foi obtida através de integração direta com o sistema emissor. Manual: a certidão foi inserida manualmente pelo fornecedor.

##### I - Credenciamento

##### II - Habilitação Jurídica

##### III - Regularidade Fiscal e Trabalhista Federal

Receita Federal e PGFN	Validade:	20/10/2024	Automática
FGTS	Validade:	13/06/2024	Automática
Trabalhista ( <a href="http://www.tst.jus.br/certidao">http://www.tst.jus.br/certidao</a> )	Validade:	20/10/2024	Automática

##### IV - Regularidade Fiscal Estadual/Distrital e Municipal

Receita Estadual/Distrital	Validade:	20/10/2024
Receita Municipal	Validade:	20/10/2024

Esta declaração é uma simples consulta e não tem efeito legal

Emitido em: 27/05/2024 08:26

CPF: 076.XXX.XXX-54 Nome: CLEITO PITZ DOS SANTOS

Ass: \_\_\_\_\_

1 de 1

Celesc Distribuicao S.A  
Av Itamarati, 160 - Florianopolis  
CNPJ: 08.336.783/0001-90 Insc.Est.: 255266626

MATÔES DO NORTE | MA  
PROC. 2103 0031202 4  
FLS. 3326  
RUB. ✓

Conta de  
Energia Elétrica

EMISSION: 23/03/2024 APRES.: 23/03/2024 NOTA FISCAL/CONTA DE ENERGIA ELÉTRICA - SÉRIE ÚNICA: 000264513484 - FAT-01-202411263547760-1 REF: 03/2024

**CLEITO PITZ DOS SANTOS**

CPF 076.992.229-54

R PEDRO MEES, 330

CX 02 - TRIBESS - BNU - BLUMENAU - SC - 89055-440

Classificação: RESIDENCIAL / CONVENCIONAL / MONOFASICO

Tensão nominal ou contratada (V): 220

Limites adequados de tensão (V): 202 a 231

Grupo de Tensão: B Tipo de Tarifa: Convencional

Nº DA UNIDADE CONSUMIDORA	VENCIMENTO
49320884	15/04/2024
ATENDIMENTO AO CLIENTE LIGUE	CONSUMO TOTAL FATURADO
0800 048 0120	333 kWh
	VALOR ATÉ O VENCIMENTO
	R\$ 266,11

**DADOS DA MEDIÇÃO**

Equipamento: MD 1686522  
Unidade de medida: kWh  
Origem da leitura atual: LIDA  
Data da leitura anterior: 24/02/2024  
Data da leitura atual: 23/03/2024  
Data da próxima leitura: 25/04/2024  
Número de dias faturados: 28  
Leitura atual: 24598  
Leitura anterior: 24265  
Constante de faturamento: 1,00  
Consumo medido no mês: 333  
Consumo faturado no mês: 333  
Fator de potência:

Dados do Faturamento	Faturado	Tarifa (R\$)	Valor (R\$)
Consumo Usad	150	0,356333	53,45
Consumo Usad	183	0,377869	68,15
Consumo Te	150	0,347000	52,05
Consumo Te	183	0,368033	67,35
Subtotal (R\$)			242,00

Lançamentos e Serviços	Valor (R\$)
Casip Municipal	24,11
Subtotal (R\$)	24,11

**HISTÓRICO DE CONSUMO DE ENERGIA ELÉTRICA - kWh**

Mar/2023	Abr/2023	Mai/2023	Jun/2023	Jul/2023	Ago/2023	Sep/2023	Out/2023	Nov/2023	Dez/2023	Jan/2024	Fev/2024
276	275	238	244	255	246	275	305	301	320	242	246

**Mensagens:**

FATURA DO MES 02/2024 ARRECADADA POR DÉBITO AUTOMÁTICO

**Composição do Preço em R\$ (Art. 31, Res. 186/05):**

DISTRIBUICAO	ENC. SETORIAIS	ENERGIA	TRANSMISSAO	TRIBUTOS	Soma Demonstr.
41,02	47,47	89,74	19,21	44,56	242,00

INCIDIRÃO SOBRE A CONTA PAGA APÓS O VENCIMENTO MULTA DE 2%, JUROS DE MORA DE 0,0333% AO DIA (CONF. LEI 10.438/02) E ATUALIZAÇÃO MONETÁRIA COM BASE NO IPCA A SEREM INCLUIDOS NA PRÓXIMA CONTA.

INFORMAÇÃO DE TRIBUTOS			
TRIBUTOS	BASE DE CÁLCULO	ALÍQUOTA	VALOR DO IMPOSTO
ICMS	R\$ 242,00	12,00/17,00%	R\$ 35,84
COFINS	R\$ 206,13	3,48%	R\$ 7,18
PIS/PASEP	R\$ 206,13	0,75%	R\$ 1,54

RESERVADO AO FISCO PERÍODO FISCAL: 23/03/2024  
BD05.1956.234B.E7D6.3B14.966A.0B44.5DAD

Celesc Distribuicao S.A  
Av Itamarati, 160 - Florianopolis  
CNPJ: 08.336.783/0001-90 Insc.Est.: 255266626

EMPRESA

CEDEnte	SACADO	ETAPALIVRO	VENCIMENTO
CELESC AD CEN	CLEITO PITZ DOS SANTOS	52/001981	15/04/2024
DATA DOCUMENTO	NÚMERO REFERÊNCIA	UNIDADE CONSUMIDORA	REFERÊNCIA
23/03/2024	FAT-01-202411263547760-12	49320884	03/2024
	DATA PROCESSAMENTO		VALOR COBRADO (R\$)
	23/03/2024		266,11

NÃO RECEBER - DÉBITO AUTOMÁTICO - BANCO - 997 - AGÊNCIA - 0101



ESTADO DE SANTA CATARINA  
 SECRETARIA DA INDÚSTRIA, DO COMÉRCIO E DO SERVIÇO  
 JUNTA COMERCIAL DO ESTADO DE SANTA CATARINA  
 GERÊNCIA DE REGISTRO, CADASTRO E ARQUIVO

**CERTIDÃO ESPECÍFICA**

1/1

Nome Empresarial <b>SUL ÁGUA EQUIPAMENTOS LTDA</b>		
NIRE 42207129236	CNPJ 46.344.050/0001-97	Situação registro REGISTRO ATIVO
Endereço completo: RUA PEDRO MEES, 330, LOTE D, BLUMENAU, 89055440		
Arquivamentos		
ato	número	data
223	20245607250	21/02/2024
021	20237285622	26/10/2023
051	20237285622	26/10/2023
090	42207129236	11/05/2022
318	20225829967	11/05/2022
descrição		
BALANÇO		
ALTERAÇÃO DE DADOS (EXCETO NOME EMPRESARIAL)		
CONSOLIDAÇÃO DE CONTRATO/ESTATUTO		
CONTRATO		
ENQUADRAMENTO DE EMPRESA DE PEQUENO PORTE		
Observações		

Florianópolis, SC, 14 de maio de 2024.

*[Handwritten Signature]*

LUCIANO KOWALSKI  
 SECRETÁRIO GERAL



ESTADO DE STA. CATARINA

*[Handwritten Signature]*







MATÕES DO NORTE / MA
PROC. 2103003/2024
FLS. 3328
RUB. <i>OK</i>

## Sistema de Cadastramento Unificado de Fornecedores - SICAF

### Relatório de Ocorrências Ativas

#### Dados do Fornecedor

CNPJ: 46.344.050/0001-97  
Razão Social: SUL AGUA EQUIPAMENTOS LTDA  
Nome Fantasia: SUL AGUA EQUIPAMENTOS LTDA  
Situação do Fornecedor: Credenciado

#### Ocorrência 1:

Tipo Ocorrência: Advertência - Lei 14.133/2021, art. 156, inc. I  
UASG Sancionadora: 343006 - IPHAN- 6A. COORDENACAO REGIONAL/RJ  
Impeditiva: Não  
Prazo Inicial: 29/02/2024  
Data Aplicação: 29/02/2024  
Número do Processo: 01500000244202408  
Descrição/Justificativa: Advertência por descumprimento do prazo de entrega do objeto da contratação.



Secretaria da Micro e Pequena Empresa  
Secretaria de Racionalização e Simplificação  
Departamento de Registro Empresarial e Integração

MATÔES DO NORTE / MA  
PROC. 210300312024  
FLS. 3329  
RUS. *df*



### CERTIDÃO SIMPLIFICADA DIGITAL

Certificamos que as informações abaixo constam dos documentos arquivados nesta Junta Comercial e são vigentes na data de sua expedição.

#### EMPRESA

Nome Empresarial: SUL ÁGUA EQUIPAMENTOS LTDA			
Natureza Jurídica: SOCIEDADE EMPRESÁRIA LIMITADA			
NIRE(sede)	CNPJ	Arquivamento do ato Constitutivo	Início da atividade
42207129236	46.344.050/0001-97	11/05/2022	11/05/2022
Endereço: RUA PEDRO MEES, 330 LOTE:D, TRIBESS, BLUMENAU, SC - CEP: 89055440			

#### OBJETO SOCIAL

COMERCIO ATACADISTA DE FERRAGENS E FERRAMENTAS, COMERCIO VAREJISTA DE FERRAGENS E FERRAMENTAS, COMERCIO ATACADISTA DE EQUIPAMENTOS ELETRICOS DE USO PESSOAL E DOMESTICO COMERCIO ATACADISTA DE MAQUINAS, APARELHOS E EQUIPAMENTOS PARA USO AGROPECUARIO, DE MAQUINAS, EQUIPAMENTOS PARA TERRAPLENAGEM, MINERACAO E CONSTRUCAO, DE MAQUINAS E EQUIPAMENTOS PARA USO INDUSTRIAL, DE MAQUINAS E EQUIPAMENTOS PARA USO COMERCIAL, DE OUTRAS MAQUINAS E EQUIPAMENTOS, COMERCIO VAREJISTA ESPECIALIZADO DE ELETRODOMESTICOS E EQUIPAMENTOS DE AUDIO E VIDEO, DE MATERIAIS HIDRAULICOS DE MATERIAL ELETRICO, ALARME ANTI FOGO, EQUIPAMENTOS EXTINTORES DE INCENDIO, INSTALACOES DE SISTEMAS DE PREVENCAO CONTRA INCENDIO, SISTEMA DE DETECCAO DE INCENDIO, SISTEMAS DE ALARME CONTRA INCENDIO, SISTEMAS DE PREVENCAO CONTRA INCENDIO, REPARACAO OU MANUTENCAO, SPRINKLERS AUTOMATICOS CONTRA FOGO.

#### CAPITAL SOCIAL

CAPITAL SOCIAL	PORTE	PRAZO DE DURAÇÃO
R\$ 20.000,00 VINTE MIL REAIS  R\$ Capital Integralizado: 20.000,00 VINTE MIL REAIS	Empresa de pequeno porte	XXXXXX

#### QUADRO SOCIOS E ADMINISTRADORES

Nome/CPF	Participação R\$	Cond./Administrador	Término do mandato
CLEITO PITZ DOS SANTOS 076.992.229-54	20.000,00	SOCIO	XX/XX/XXXX
CLEITO PITZ DOS SANTOS 076.992.229-54	0,00	ADMINISTRADOR	XX/XX/XXXX

#### ÚLTIMO ARQUIVAMENTO

Data	Número	SITUAÇÃO	STATUS
21/02/2024	20245807250	REGISTRO ATIVO	SEM STATUS

Ato: 223 - BALANCO  
Evento: 223 - BALANCO

#### FILIAL(AIS) NESTA UNIDADE DA FEDERAÇÃO OU FORA DELA

NIRE: XXXXXX	CNPJ: XXXXXX
Endereço: XXXXXX	

244206511

página: 1/2



Secretaria da Micro e Pequena Empresa  
Secretaria de Racionalização e Simplificação  
Departamento de Registro Empresarial e Integração



**CERTIDÃO SIMPLIFICADA DIGITAL**

Certificamos que as informações abaixo constam dos documentos arquivados nesta Junta Comercial e são vigentes na data de sua expedição.

EMPRESA			
Nome Empresarial: SUL ÁGUA EQUIPAMENTOS LTDA			
Natureza Jurídica: SOCIEDADE EMPRESÁRIA LIMITADA			
NIRE(sede)	CNPJ	Arquivamento do ato Constitutivo	Início da atividade
42207129236	46.344.050/0001-97	11/05/2022	11/05/2022
Endereço: RUA PEDRO MEES, 330 LOTE:D, TRIBESS, BLUMENAU, SC - CEP: 89055440			
Observação			

FLORIANOPOLIS - SC, 14 de Maio de 2024

LUCIANO LEITE KOWALSKI

Processo Administrativo nº 2103003/2024  
Modalidade: Pregão Eletrônico nº 009/2024  
Tipo: Menor Preço por Item

MATÕES DO NORTE / MA	
PROC.	2103003/2024
FLS.	3331
AUD.	OK

**Objeto:** Registro de Preços para futura, eventual e parcelada Aquisição de Equipamentos, Materiais Permanentes, Moveis e Eletrodomésticos destinados a suprir as necessidades das Secretarias Municipais de Matões do Norte – MA

## Documentos de Habilitação:

**V R COSTA LTDA**  
**CNPJ: 21.111.336/0001-00**



# REQUERIMENTO DE EMPRESÁRIO

MATÕES DO NORTE FBRtas 1/1

PROC. 2103003/2024

NRRE DA FILIAL (preencher somente se não referenciado pelo) 3332

RUC. *[assinatura]*

NÚMERO DE IDENTIFICAÇÃO DO REGISTRO DE EMPRESA - NIRE DA SEDE

XXXXXXXXXXXXXX

NIRE DA FILIAL (preencher somente se não referenciado pelo)

XXXXXXXXXXXXXX

NOME DO EMPRESÁRIO (completo, sem abreviaturas)

VIVIANE RIBEIRO COSTA

NACIONALIDADE

BRASILEIRA

ESTADO CIVIL

SOLTEIRO

SEXO

M  F

RÉGIME DE BENS(se casada)

XXXXXXXXXXXXXX

FILHO DE (pai)

ALDO SILVA COSTA

(mãe)

ANA VIRGINIA RIBEIRO ALVES

NASCIDO EM (data de nascimento)

13/10/1992

IDENTIDADE (número)

3221166

Órgão emissor

SSP

UF

PI

CPF(número)

055.032.253-17

EMANCIPIADO POR (forma de emancipação - somente no caso de menor)

XXXXXXXXXXXXXX

DOMICÍLIO NA (LUGAR/QUADRADO - rua, av., etc)

RUA LUCILIO AVELINO

NÚMERO

430

COMPLEMENTO

XXXXXXXXXXXXXX

BARRIO/DISTRITO

AGUA MINERAL

CEP

64.006-250

CODIGO DO MUNICIPIO (uso de Junta Comercial)

5721

MUNICIPIO

TERESINA

UF

PI

**declara, sob as penas da lei, não estar impedido de exercer atividade empresarial, que não possui outro registro de empresário e requer à JUNTA COMERCIAL DO ESTADO DO PIAUÍ**

CODIGO DO ATO

080

DESCRIÇÃO DO ATO

INSCRIÇÃO

CODIGO DO EVENTO

XXXXXXXXXXXXXX

DESCRIÇÃO DO EVENTO

XXXXXXXXXXXXXX

CODIGO DO EVENTO

XXXXXXXXXXXXXX

DESCRIÇÃO DO EVENTO

XXXXXXXXXXXXXX

CODIGO DO EVENTO

XXXXXXXXXXXXXX

DESCRIÇÃO DO EVENTO

XXXXXXXXXXXXXX

NOME EMPRESARIAL

V. R. COSTA

LUGAR/QUADRADO (rua, av., etc)

RODOVIA PI 112

NÚMERO

S/N

COMPLEMENTO

KM 02

BARRIO/DISTRITO

POVOADO SÃO VICENTE

CEP

64.065-990

CODIGO DO MUNICIPIO (uso de Junta Comercial)

5721

MUNICIPIO

TERESINA

UF PAIS

PI BRASIL

CORREIO ELETRÔNICO (E-MAIL)

XXXXXXXXXXXXXX

VALOR DO CAPITAL - R\$

320.000,00

VALOR DO CAPITAL - (por extenso)

TREZENTOS E VINTE MIL REAIS

CODIGO DE ATIVIDADE ECONÔMICA (CNAE)

Atividade Principal

3102100

Atividade secundária

2512800

1622602

XXXXXXX

XXXXXXX

XXXXXXX

XXXXXXX

XXXXXXX

DESCRIÇÃO DO OBJETO

FABRICAÇÃO DE MÓVEIS COM PREDOMINÂNCIA DE METAL;  
 FABRICAÇÃO DE ESQUADRIAS DE METAL;  
 FABRICAÇÃO DE ESQUADRIAS DE MADEIRA E DE PEÇAS DE MADEIRA PARA INSTALAÇÕES INDUSTRIAIS E COMERCIAIS. XXX

DATA DE INICIO DAS ATIVIDADES

18/09/2014

NÚMERO DE INSCRIÇÃO NO CNPJ

XXXXXXXXXXXXXX

TRANSFERÊNCIA DE SEDE OU DE FILIAL DE OUTRA UF

NIRE ANTERIOR XXXXXXXXXXXXXXXX

UF

XX

USO DA JUNTA COMERCIAL

DEPENDENTE DE AUTORIZAÇÃO GOVERNAMENTAL  1-401  2-400

ASSINATURA DA FOLHA PELO EMPRESÁRIO (ou pelo representante legal/gerente)

*V. R. Costa*

DATA DA ASSINATURA

18/09/2014

ASSINATURA DO EMPRESÁRIO

*Viviane Ribeiro Costa*

PARA USO EXCLUSIVO DA JUNTA COMERCIAL

DEFERIDO. PUBLIQUE-SE E ARQUIVE-SE JUNTA COMERCIAL DO ESTADO DO PIAUÍ

*Antonio Carlos de Carvalho Vogel*  
 Registro de Comércio, Varista do Estado-PI  
 21/09/14

AUTENTICAÇÃO



JUNTA COMERCIAL DO ESTADO DO PIAUÍ  
 CERTIFICO O REGISTRO EM: 25/09/2014 SOB Nº: 22101108573  
 Protocolo: 14/031676-0, DE 24/09/2014

V. R. COSTA

*Marco Bona*

MARCO AURELIO BONA  
 SECRETARIO-GERAL

ENCADENADO

MATÕES DO NORTE / MA  
PROC. 2103003 / 2024  
FLS. 3333  
RUB. *CF*

2ª Tabelionato de Notas e Registro de Imóveis do Estado do Maranhão - Brasil - Pó  
Rua Maranhão, 100 - Centro - São Luís - MA - CEP: 65010-000  
Fone: (98) 3241-1100 - Fax: (98) 3241-1101 - E-mail: tabelionato@tjnma.jus.br

CERTIFICO QUE A PRESENTE FOTOCOPIA CONFERE COM O ORIGINAL REQUERIMENTO DE EMPRESÁRIO EXIBIDA NESTAS NOTAS, EM TEST. DA VERDADE OU FÉ, TERESINA, 01/10/2018 15:00:30  
SELO AAJ22811 - HW85 CONSULTE EM [www.tjpi.jus.br/portataxira](http://www.tjpi.jus.br/portataxira)



*João Gabriel dos Santos de Oliveira*  
Escritor autorizado

JOAO GABRIEL DOS SANTOS DE OLIVEIRA - ESCRIVENTE  
Empl. R\$ 2,48 T.J. R\$ 0,50 MP: R\$ 0,08 Deix: R\$ 0,20 Total: R\$ 3,30







NÚMERO DE IDENTIFICAÇÃO DO REGISTRO DE EMPRESA - NIRE DA SEDE 2210110857-3		NIRE DA FILIAL (preencher somente se o ato referir-se a filial) MATOES DO NORTE / MA PROC. 2403003/2024 FLS. 3334 RUB. <i>JK</i>	
NOME DO EMPRESÁRIO (completo sem abreviaturas) VIVIANE RIBEIRO COSTA		ESTADO CIVIL SOLTEIRO	
NACIONALIDADE BRASILEIRA		SEXO M <input type="checkbox"/> F <input checked="" type="checkbox"/>	
REGIME DE BENS (se casado)		FILHO DE (pai) ALDO SILVA COSTA	
FILHO DE (mãe) ANA VIRGINIA RIBEIRO ALVES		NASCIDO EM (data de nascimento) 13/10/1992	
IDENTIDADE (número) 3221166		Órgão Emissor SSP	
UF PI		CPF (número) 055.032.253-17	
EMANCIPADO POR (forma de emancipação somente no caso de menor)			
DOMICILIADO NA (LOGRADOURO rua, av, etc.) RUA LUCILIO AVELINO		NÚMERO 430	
COMPLEMENTO		BAIRRO / DISTRITO AGUA MINERAL	
MUNICÍPIO TERESINA		CEP 64006250	
UF PI			
Declaro, sob as penas da lei, não estar impedido de exercer atividade empresária, que não possui outro registro de empresário, e requer à Junta Comercial do Estado do Piauí:			
ATO 002	DESCRIÇÃO DO ATO ALTERACAO	EVENTO 021	DESCRIÇÃO DO EVENTO ALTERACAO DE DADOS (EXCETO NOME EMPRESARIAL)
EVENTO	DESCRIÇÃO DO EVENTO	EVENTO	DESCRIÇÃO DO EVENTO
NOME EMPRESARIAL V R COSTA			
LOGRADOURO (rua, av, etc.) RODOVIA PI 112		NÚMERO SN	
COMPLEMENTO KM 02		BAIRRO / DISTRITO POVOADO SÃO VICENTE	
MUNICÍPIO TERESINA		CEP 64065990	
UF PI		PAIS BRASIL	
CORREIO ELETRÔNICO (E-MAIL) contalger@contalger.com.br			
VALOR DO CAPITAL - R\$ 320.000,00		VALOR DO CAPITAL (por extenso) TREZENTOS E VINTE MIL REAIS	
CÓDIGO DE ATIVIDADE ECONÔMICA (CNAE Fiscal) 3102100	DESCRIÇÃO DO OBJETO FABRICAÇÃO DE MOVEIS COM PREDOMINÂNCIA DE METAL; FABRICAÇÃO DE ESQUADRIAS DE METAL; FABRICAÇÃO DE ESQUADRIAS DE MADEIRA E DE PECAS DE MADEIRA PARA INSTALAÇÕES INDUSTRIAIS E COMERCIAIS; COMERCIO ATACADISTA DE MERCADORIAS EM GERAL, SEM PREDOMINÂNCIA DE ALIMENTOS OU DE INSUMOS AGROPECUÁRIOS; COMERCIO VAREJISTA ESPECIALIZADO DE ELETRODOMÉSTICOS E EQUIPAMENTOS DE ÁUDIO E VÍDEO; COMERCIO VAREJISTA DE MOVEIS; COMERCIO VAREJISTA DE OUTROS PRODUTOS NÃO ESPECIFICADOS ANTERIORMENTE.		
2512800			
1622602			
4693100			
4753900			
4754701			
4789089			
DATA DE INÍCIO DAS ATIVIDADES 18/09/2014	NÚMERO DE INSCRIÇÃO NO CNPJ 21.111.336/0001-00	TRANSFERÊNCIA DE SEDE OU DE FILIAL DE OUTRA UF NIRE anterior	UF
ASSINATURA DA FIRMA PELO EMPRESÁRIO (ou pelo representante/assistente/gerente) <i>V R COSTA</i>			
DATA DA ASSINATURA 24/11/2015	ASSINATURA DO EMPRESÁRIO <i>Viviane Ribeiro Costa</i>		
<b>PARA USO EXCLUSIVO DA JUNTA COMERCIAL</b>			
DEFERIDO PUBLICO - SEDE E ARQUIVOS DE PIAUI <i>Larisse Procópio Gouveia</i> Juizadora Singular de Registro Mercantil MBl 291841-0 <i>13/12/15</i>		AUTENTICAÇÃO  JUNTA COMERCIAL DO ESTADO DO PIAUÍ CERTIFICO O REGISTRO EM: 17/12/2015 SOB Nº: 332011 Protocolo: 15/035296-4, DE 17/12/2015 Empresa: 22 1 0110857 3 V R COSTA <i>Raimundo Nonato de O. Monteiro Jun</i> RAIMUNDO NONATO DE O. MONTEIRO JUNI SECRETARIO-GERAL	





MATÕES DO NORTE / MA  
PROC. 2403003/2024  
FLS. 3335  
RUB. 2

2º Tabelionato de Notas e Protonotário Intermunicipal do Estado do Maranhão  
CNPJ nº 04.553.100/0001-00 Fone: (98) 3241-2189 www.tabelionato2.com.br  
Rua Manoel de Oliveira, s/n - Centro - São Luís - MA - CEP: 65010-000

João Gabriel dos Santos de Oliveira  
Escritor  
2º Tabelionato de Notas e Protonotário Intermunicipal do Estado do Maranhão

CERTIFICO QUE A PRESENTE FOTOCOPIA CONFERE COM O ORIGINAL REQUERIMENTO DE EMPRESÁRIO CMBIDA NESTAS NOTAS, EM TEST. DA VERDADE DO FE TERESINA, 01/10/2019 15:00:31 SELO AA 02612 - C7E CONSULTE EM [www.tpi.jus.br/portaleiextra](http://www.tpi.jus.br/portaleiextra)



*[Handwritten signature]*

JOAO GABRIEL DOS SANTOS DE OLIVEIRA - ESCRIVENTE  
Empor: R\$ 2,48 T.J: R\$ 0,30 MP: R\$ 0,30 Salo: R\$ 0,36 Total: R\$ 3,20





NÚMERO DE IDENTIFICAÇÃO DO REGISTRO DE EMPRESA - NIRE DA SEDE 2210110857-3		NIRE DA FILIAL (preencher somente se for diferente da sede) MATOES DO NORTE / MA		
NOME DO EMPRESÁRIO (completo sem abreviaturas) VIVIANE RIBEIRO COSTA		PROC. 2403003/2024 FLS. 3336 RUB. 2		
NACIONALIDADE BRASILEIRA		ESTADO CIVIL SOLTEIRO		
SEXO M <input type="checkbox"/> F <input checked="" type="checkbox"/>	REGIME DE BENS (se casado)			
FILHO DE (pai) ALDO SILVA COSTA		(mãe) ANA VIRGINIA RIBEIRO ALVES		
NASCIDO EM (data de nascimento) 13/10/1992	IDENTIDADE (número) 3221166	Órgão Emissor SSP	UF PI	CPF (número) 055.032.253-17
EMANCIPADO POR (forma de emancipação somente no caso de menor)				
DOMICILIADO NA (LÓGRADOURO rua, av., etc.) RUA LUCILIO AVELINO				NÚMERO 430
COMPLEMENTO		BAIRRO / DISTRITO AGUA MINERAL	CEP 64006250	
MUNICÍPIO TERESINA				UF PI
<p>clara, sob as penas da lei, não estar impedido de exercer atividade empresária, que não possui outro registro de empresário, e requer à Junta Comercial do Estado do Piauí:</p>				
ATO 002	DESCRIÇÃO DO ATO ALTERACAO	EVENTO 021	DESCRIÇÃO DO EVENTO ALTERACAO DE DADOS (EXCETO NOME EMPRESARIAL)	
EVENTO	DESCRIÇÃO DO EVENTO	EVENTO	DESCRIÇÃO DO EVENTO	
NOME EMPRESARIAL V R COSTA				
LÓGRADOURO (rua, av., etc.) RODOVIA PI 112				NÚMERO SN
COMPLEMENTO KM 02 - POVOADO BOA FÉ		BAIRRO / DISTRITO POVOADO SÃO VICENTE		CEP 64065990
MUNICÍPIO TERESINA		UF PI	PAÍS BRASIL	CORREIO ELETRÔNICO (E-MAIL) contalger@contalger.com.br
VALOR DO CAPITAL - R\$ 320.000,00	VALOR DO CAPITAL (por extenso) TREZENTOS E VINTE MIL REAIS			
CODIGO DE ATIVIDADE ECONOMICA (CNAE Fiscal) 3102100 2512800 1622602 4693100 4753900 4754701 4789099	DESCRIÇÃO DO OBJETO FABRICAÇÃO DE MOVEIS COM PREDOMINÂNCIA DE METAL; FABRICAÇÃO DE ESQUADRIAS DE METAL; FABRICAÇÃO DE ESQUADRIAS DE MADEIRA E DE PECAS DE MADEIRA PARA INSTALAÇÕES INDUSTRIAIS E COMERCIAIS; COMERCIO ATACADISTA DE MERCADORIAS EM GERAL, SEM PREDOMINÂNCIA DE ALIMENTOS OU DE INSUMOS AGROPECUÁRIOS; COMERCIO VAREJISTA ESPECIALIZADO DE ELETRODOMÉSTICOS E EQUIPAMENTOS DE ÁUDIO E VÍDEO; COMERCIO VAREJISTA DE MOVEIS; COMERCIO VAREJISTA DE OUTROS PRODUTOS NÃO ESPECIFICADOS ANTERIORMENTE;(MOLDURA E QUADROS).			
DATA DE INICIO DAS ATIVIDADES 18/09/2014	NÚMERO DE INSCRIÇÃO NO CNPJ 21.111.336/0001-00	TRANSFERÊNCIA DE SEDE OU DE FILIAL DE OUTRA UF NIRE anterior	UF	USO DA JUNTA COMERCIAL (DEPENDENTE DE AUTORIZAÇÃO GOVERNAMENTAL) <input type="checkbox"/> 1 - SIM <input type="checkbox"/> 2 - NÃO
ASSINATURA DA FIRMA PELO EMPRESÁRIO (ou pelo representante/assistente/garante) V. R. Costa				
NOTA DA ASSINATURA Viviane Ribeiro Costa				
ASSINATURA DO EMPRESÁRIO				
PARA USO EXCLUSIVO DA JUNTA COMERCIAL				
DEFERIDO. PUBLIQUE-SE E ARQUIVE-SE. JUNTA COMERCIAL DO ESTADO DO PIAUÍ		AUTENTICAÇÃO		
<p>Elizete Araújo de Sousa Assessora Técnica II e Juizadora Singular de Registro Mercantil Mat., 007585-4</p> <p>13/04/16</p>		<p>JUNTA COMERCIAL DO ESTADO DO PIAUÍ CERTIFICO O REGISTRO EM: 13/04/2016 SOB Nº: 385815 Protocolo: 16/020049-0, DE 11/04/2016</p> <p>Empresa: 22101108573 V R COSTA</p> <p>LUIZ GONZAGA ROSADO FILHO PROCURADOR (A)</p>		



MATÕES DO NORTE / MA  
PROC. 2103003 / 2024  
FLS. 3337  
RUB. CV

2º Tabelionato de Notas e Registro de Imóveis - 2ª Circunscrição - Teresina-Pi  
Estrada 21 - CEP 64010-500 - Fone: (067) 3101-1111  
E-mail: cartorio@teresianapib.com.br

CERTIFICO QUE A PRESENTE FOTOCOPIA CONFERE COM O ORIGINAL REQUERIMENTO DE EMPRESARIO EXIBIDA NESTAS NOTAS, EM TEST. DA VERDADE, DOU FE. TERESINA, 01/10/2019 16:00:28  
SELO AAJ32809 - RECA CONSULTE EM [www.tjpi.jus.br/portaleatras](http://www.tjpi.jus.br/portaleatras)



Cartório do 2º Ofício de Notas e Registro de Imóveis - Teresina - PI

*[Handwritten signature]*

JOAO GABRIEL DOS SANTOS DE OLIVEIRA - ESCRIVENTE  
Emal: R\$ 2.40 T.J; R\$ 0.50 MP; R\$ 0.00 Selor; R\$ 0.30 Total: R\$ 2.20



TERESINA CARTÓRIO 8º OFÍCIO DE NOTAS  
TITULAR - MARIA AMÉLIA MARTINS ARAÚJO DE ARAÚJO LEÃO  
RUA 7 DE SETEMBRO, 530 - CENTRO-NORTE - CEP: 64001-211 - TERESINA-PI  
FONE: (067) 3271-6043 / 3271-4794 - E-mail: cartorio8@teresianapib.com.br

RECONHECIDO POR SEMELHANÇA A FIRMA DE: VIVIANE RIBEIRO COSTA, DOU FE. EM TEST. DA VERDADE, TERESINA-PI, 07/04/2016.  
RUBR. 23/32 TJ: 0,35 Selor: 1,00 Total: 1,37

MARIA RITA BARRAS DE ALENCAR - ESCRIVENTE COMPROMISSADA (45)  
45/16241107042016/833

Cartório do 8º Ofício de Notas  
Maria Rita Barras de Alencar  
Escrivente Compromissada  
Teresina-PI

Secretaria da Micro e Pequena Empresa  
Secretaria da Racionalização e Simplificação

Departamento de Registro Empresarial e Integração  
Junta Comercial do Estado do Piauí - JUCEPI

MATOES DO NORTE I MA	
PROC.	2403003/2024
FLS.	2370
RUB.	

## DECLARAÇÃO DE ENQUADRAMENTO DE EMPRESA DE PEQUENO PORTE

Ilmo. Sr. Presidente da Junta Comercial do Estado do Piauí - JUCEPI

O Empresário **V R COSTA**, com ato constitutivo registrado na Junta Comercial em 18/09/2014, NIRE: 22101108573, CNPJ: 21.111.336/0001-00, estabelecido(a) na RODOVIA PI 112, SN KM 02 - POVOADO BOA FÉ, POVOADO SÃO VICENTE, Teresina - Piauí, CEP: 64065-990, requer a Vossa Senhoria o arquivamento do presente instrumento e declara, sob as penas da Lei, que se enquadra na condição de EMPRESA DE PEQUENO PORTE, nos termos da Lei Complementar nº 123, de 14/12/2006.

Código do ato: 316

Descrição do Ato: ENQUADRAMENTO DE EMPRESA DE PEQUENO PORTE

Teresina - PI, 08/06/2016

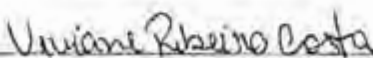
  
VIVIANE RIBEIRO COSTA  
Titular

\* Este documento foi gerado no portal Fatur Digital

MATÕES DO NORTE / MA  
 PROC. 2403003/2024  
 FLS. 3339  
 RUB.



Secretaria da Micro e Pequena Empresa  
 Secretaria da Racionalização e Simplificação  
 Departamento de Registro Empresarial e Integração  
 Junta Comercial do Estado do Piauí - JUCEPI

REQUERIMENTO DE EMPRESÁRIO

Folhas 1/2

NÚMERO DE IDENTIFICAÇÃO DO REGISTRO DE EMPRESA - NIRE CA 8202		NIRE DA FILIAL (gratuito sempre que o requerente é filial)	
22101108573		XXX	
NOME DO EMPRESÁRIO (completo, por extenso)			
MYVIANE RIBEIRO COSTA			
NACIONALIDADE		ESTADO CIVIL	
BRASILEIRA		Solteira	
SEXO		REGIME DE REGISTRO (casado)	
Feminino			
NOME DO MARIDO		NOME	
ALDO SILVA COSTA		ANA VIRGINIA RIBEIRO ALVES	
DATA DE NASCIMENTO	IDENTIFICAÇÃO (Número)	Órgão emissor	UF
13/10/1982	2021186	SSP	PI
CNPJ (Número)			
05503205017			
MUNICÍPIO (Código de identificação - sempre o código de estado)			
DOMICÍLIO (Código de identificação - sempre o código de estado)		NÚMERO	
RUA LUCILIO AVELINO		430	
COMPLEMENTO	SERVIDOR PÚBLICO	CEP	CÓDIGO DO MUNICÍPIO (Usar a Junta Comercial)
	ÁGUA MINERAL	84009-250	005721 - Teresina
MUNICÍPIO			UF
Teresina			PI
declara, sob as penas da lei, não estar impedido de exercer atividade empresarial, que não possui outro registro de empresário e requer à JUNTA COMERCIAL DO ESTADO DO PIAUÍ:			
CODIGO DO ATO	QUALIFICAÇÃO DO ATO	CÓDIGO DO EVENTO	
002	ALTERAÇÃO	021	
TIPO DE ALTERAÇÃO (EXCETO NOME EMPRESARIAL)			
ALTERAÇÃO DE DADOS (EXCETO NOME EMPRESARIAL)			
NOME EMPRESARIAL			
V R COSTA - EPP			
ENDEREÇO (Código de identificação - sempre o código de estado)			NÚMERO
ESTRADA DA FAZENDA SOARES KM 02			5/N
COMPLEMENTO	SERVIDOR PÚBLICO	CEP	CÓDIGO DO MUNICÍPIO (Usar a Junta Comercial)
POVOADO BOA FE	ÁREA RURAL DE TERESINA	84009-899	005721 - Teresina
MUNICÍPIO	UF	PAÍS	CORREIO ELETRÔNICO (E-MAIL)
Teresina	PI	BRASIL	contalger@contalger.com.br
VALOR DO CAPITAL - R\$	VALOR DO CAPITAL - por extenso		
200.000,00	Duzentos e vinte mil reais		
CODIGO DE ATIVIDADE ECONÔMICA (CNAE) (verificar no site)	Descrição de Atividade		
3102102	FABRICAÇÃO DE MOVEIS COM PREDOMINÂNCIA DE METAL; FABRICAÇÃO DE ESQUADRIAS DE METAL; FABRICAÇÃO DE ESQUADRIAS DE MADEIRA E DE PECAS DE MADEIRA PARA INSTALAÇÕES INDUSTRIAIS E COMERCIAIS; COMERCIO ATACADISTA DE MERCADORIAS EM GERAL, SEM PREDOMINÂNCIA DE ALIMENTOS OU DE INSUMOS AGROPECUÁRIOS; COMERCIO VAREJISTA ESPECIALIZADO DE ELETRODOMÉSTICOS E EQUIPAMENTOS DE ÁUDIO E VÍDEO; COMERCIO VAREJISTA DE MOVEIS; COMERCIO VAREJISTA DE OUTROS PRODUTOS NÃO		
DATA DE INÍCIO DAS ATIVIDADES	NÚMERO DE INSCRIÇÃO NO CNPJ	TRANSFERÊNCIA DE NIRE OU DE FILIAL DE OUTRA UF NOS ANTERIORES	UF
18/09/2014	211133600100		
ASSINATURA (NOME DO EMPRESÁRIO) (em letra cursiva) (sempre em nome completo)			
V. R. Costa - EPP			
DATA ASSINATURA	ASSINATURA DO EMPRESÁRIO		
14/06/2016			
PARA USO EXCLUSIVO DA JUNTA COMERCIAL			
DEFERIDO, PUBLICAR-SE E ARQUIVAR-SE		AUTENTICAÇÃO	
		 PI116000259409	

PARA USO EXCLUSIVO DA JUNTA COMERCIAL

\* Este documento foi gerado no portal Piauí Digital

JUNTA COMERCIAL DO ESTADO DO PIAUÍ

CERTIFICO O REGISTRO EM 16/06/2016 12:10 SOB Nº 20160103169.  
 PROTOCOLO: 160103169 DE 15/06/2016, CÓDIGO DE VERIFICAÇÃO:  
 11600777439. NIRE: 22101108573.  
 V R COSTA - - EPP



LUIZ GONZAGA ROSADO FILHO  
 PROCURADOR  
 TERESINA, 16/06/2016  
 www.piauidigital.pi.gov.br

A validade deste documento, se impresso, fica sujeita à comprovação de sua autenticidade nos respectivos portais. Informando seus respectivos códigos de verificação

MATÕES DO NORTE / MA	
PROC.	210300312024
FLS.	3340
RUB.	<i>[assinatura]</i>



Secretaria da Micro e Pequena Empresa  
 Secretaria da Racionalização e Simplificação  
 Departamento de Registro Empresarial e Integração  
 Junta Comercial do Estado do Piauí - JUCEPI

**REQUERIMENTO DE EMPRESÁRIO**

Folhas 2/2

NÚMERO DE IDENTIFICAÇÃO DO REGISTRO DE EMPRESA - NIRE DA SIED		NIRE DA FLS de (preencher somente se alterar a FLS)	
22101108573		XXX	
NOME DO EMPRESÁRIO (completo, sem abreviações)			
VIVIANE RIBEIRO COSTA			
NACIONALIDADE		ESTADO CIVIL	
BRASILEIRA		Solteira	
SEXO		SIGNAL DE TRANSMISSÃO	
Feminino			
FILHO DE (se)		MÃE	
ALDO SILVA COSTA		ANA VIRGINIA RIBEIRO ALVES	
DATA DE NASCIMENTO	IDENTIDADE (numero)	CÓDIGO DE ENDERECO	UF
13/10/1992	3221166	SSP	PI
CÓDIGO DE VERIFICAÇÃO			
05503225317			
DOMICÍLIO NA LOCALIDADE (rua, n.º, etc.)			
RUA LUCILIO AVELINO			NÚMERO
			430
COMPLEMENTO		CNPJ	CÓDIGO DO MUNICÍPIO (Junta Comercial)
AGUA MINERAL		64006-250	005721 - Teresina
MUNICÍPIO			UF
Teresina			PI
declara, sob as penas da lei, não estar impedido de exercer atividade empresarial, que não possui outro registro de empresário e requer a JUNTA COMERCIAL DO ESTADO DO PIAUÍ			
CÓDIGO DO ATO	DESCRIÇÃO DO ATO	CÓDIGO DO EVENTO	
002	ALTERAÇÃO	021	
INSCRIÇÃO DO FALSO			
ALTERAÇÃO DE DADOS (EXCETO NOME EMPRESARIAL)			
NOME EMPRESARIAL			
V R COSTA - EPP			
LOCALIZAÇÃO (rua, n.º, etc.)			NÚMERO
ESTRADA DA FAZENDA SOARES KM 02			5/N
COMPLEMENTO	SARRODISTRI	CNPJ	CÓDIGO DO MUNICÍPIO (Junta Comercial)
PO VOADO BOA FE	AREA RURAL DE TERESINA	64006-899	005721 - Teresina
MUNICÍPIO	UF	PAIS	CÓDIGO ELETRÔNICO (E-MAIL)
Teresina	PI	BRASIL	contalger@contalger.com.br
VALOR DO CAPITAL - R\$	VALOR DO CAPITAL - por escrito	Trezentos e vinte mil reais.	
320.000,00			
CLASSIFICAÇÃO ATIVIDADE ECONÔMICA (CNAE Físico)	Descrição do Objeto		
47.11-2/01	ESPECIFICADOS ANTERIORMENTE, (MOLDURA E QUADROS)		
DATA DE INÍCIO DAS ATIVIDADES	NÚMERO DE INSCRIÇÃO NO CNPJ	TRANSFERÊNCIA DE SEDE OU DE FLS DE OUTRA UF NIRE ANTERIOR	UF
18/09/2014	21111334000100		
ASSINATURA DO EMPRESÁRIO (completo, sem abreviações)			
V R COSTA - EPP			
DATA ASSINATURA	ASSINATURA DO EMPRESÁRIO		
14/06/2016	<i>[assinatura]</i>		
PARA USO EXCLUSIVO DA JUNTA COMERCIAL			
DEFERIDO, PUBLIQUE-SE E ARQUIVE-SE		AUTENTICAÇÃO	
<i>[assinatura]</i>		 P11160000259409	

PARA USO EXCLUSIVO DA JUNTA COMERCIAL

\* Este documento foi gerado no portal Piauí Digital

**JUNTA COMERCIAL DO ESTADO DO PIAUÍ**

CERTIFICO O REGISTRO EM 16/06/2016 12:10 SOB Nº 20160103169.  
 PROTOCOLO: 160103169 DE 15/06/2016. CÓDIGO DE VERIFICAÇÃO:  
 11600777439. NIRE: 22101108573.  
 V R COSTA - - EPP



LUIZ GONZAGA ROSADO FILHO  
 PROCURADOR  
 TERESINA, 16/06/2016  
 www.piauidigital.pi.gov.br





Secretaria da Micro e Pequena Empresa  
Secretaria da Racionalização e Simplificação  
Departamento de Registro Empresarial e Integração

MATÕES DO NORTE / MA  
PROC. 2103003/2024  
PLS 3344  
HUB

**REQUERIMENTO DE EMPRESÁRIO**  
Folhas 1/2

NÚMERO DE IDENTIFICAÇÃO DO REGISTRO DE EMPRESA - NIRE DA SEDE 22101108573		NIRE DA FILIAL (preencher somente se for diferente da sede) XXX	
NOME DO EMPRESÁRIO (completo, sem abreviações) <b>VIVIANE RIBEIRO COSTA</b>			
NACIONALIDADE <b>BRASILEIRA</b>		ESTADO CIVIL <b>SOLTEIRA</b>	
SEXO Feminino		NOME DO DESENHADOR XXX	
FILHO DE (pai) <b>ALDO SILVA COSTA</b>		(mãe) <b>ANA VIRGINIA RIBEIRO ALVES</b>	
NASCIMENTO EM (data de nascimento) 13/10/1992	IDENTIDADE (RG) 3221166	Orgão emissor SSP	UF PI
CPF (Número) 055.032.253-17			
EMANCIPADO POR (nome de emancipação e autenticação em Cartão de Emenda) XXX			
DOMICÍLIO NO REGISTRO (rua, nº, etc) <b>RUA LUCILIO AVELINO</b>			NÚMERO 430
COMPLEMENTO XXX	BARRIO/DISTRITO AGUA MINERAL	CEP 64006-250	CODIGO DO MUNICIPIO (Use da Junta Comercial) 005721 - Teresina
MUNICÍPIO Teresina			UF PI
declara, sob as penas da lei, não estar impedido de exercer atividade empresarial, que não possui outro registro de empresário e requer:			
A JUNTA COMERCIAL DO ESTADO DO PIAUÍ		A JUNTA COMERCIAL DO XXX	
CÓDIGO E DESCRIÇÃO DO ATO XXX		CÓDIGO E DESCRIÇÃO DO ATO XXX	
CÓDIGO E DESCRIÇÃO DO EVENTO 318 (1) DESENQUADRAMENTO DE EMPRESA DE PEQUENO PORTE, 318 (1) DESENQUADRAMENTO DE EMPRESA DE PEQUENO PORTE		CÓDIGO E DESCRIÇÃO DO EVENTO XXX	
NOME EMPRESARIAL <b>V R COSTA - EPP</b>			ENQUADRAMENTO Doméstica
ENDEREÇO (rua, nº, etc) <b>ESTRADA DA FAZENDA SOARES KM 02</b>			NÚMERO SN
COMPLEMENTO POVOADO BOA FE	BARRIO/DISTRITO AREA RURAL DE TERESINA	CEP 64099-899	CODIGO DO MUNICIPIO (Use da Junta Comercial) 005721 - Teresina
MUNICÍPIO Teresina	UF PI	PAÍS BRASIL	CORREIO ELETRÔNICO (E-MAIL) contalgor@contalgor.com.br
VALOR DO CAPITAL - RA 320.000,00	VALOR DO CAPITAL - (por extenso) trezentos e vinte mil reais		
CODIGO DE ATIVIDADE ECONÔMICA (CNAE Fiscal) Atividade Principal: 3102100 Atividades Secundárias: 1622602, 2512800, 4693100, 4753900, 4754701, 4789099	Descrição do Objeto: FABRICAÇÃO DE MOVEIS COM PREDOMINÂNCIA DE METAL; FABRICAÇÃO DE ESQUADRIAS DE METAL; FABRICAÇÃO DE ESQUADRIAS DE MADEIRA E DE PECAS DE MADEIRA PARA INSTALAÇÕES INDUSTRIAIS E COMERCIAIS; COMERCIO ATACADISTA DE MERCADORIAS EM GERAL, SEM PREDOMINÂNCIA DE ALIMENTOS OU DE INSUMOS AGROPECUÁRIOS; COMERCIO VAREJISTA ESPECIALIZADO DE ELETRODOMÉSTICOS E EQUIPAMENTOS DE ÁUDIO E VÍDEO; COMERCIO VAREJISTA DE MOVEIS; COMERCIO VAREJISTA DE OUTROS PRODUTOS NÃO ESPECIFICADOS ANTERIORMENTE; (MOLDURA		
DATA DE INSCRIÇÃO DAS ATIVIDADES 18/04/2014	NÚMERO DE INSCRIÇÃO NO CNPJ 21.111.336/0001-00	TRANSPARENCIA DE REG. DA UF FISCAL UF OUTRA UF NIRE ANTERIOR	UF PI
DATA ASSINATURA 04/07/2017	ASSINATURA DO EMPRESÁRIO <i>Viviane Ribeiro Costa</i>		
PARA USO EXCLUSIVO DA JUNTA COMERCIAL		PARA USO EXCLUSIVO DA JUNTA COMERCIAL	
DEFERIDO. PUBLIQUE-SE E ARQUIVE-SE		AUTENTICAÇÃO	
		 P11170000961063	

PARA USO EXCLUSIVO DA JUNTA COMERCIAL

\* Este documento foi gerado no portal Piauí Digital

CERTIFICO O REGISTRO EM 05/07/2017 10:28 SOB Nº 20170282775.  
PROTOCOLO: 170282775 DE 05/07/2017. CÓDIGO DE VERIFICAÇÃO:  
11702512700. NIRE: 22101108573.  
V R COSTA - EPP



RAINUNDO NONATO DE OLIVEIRA MONTEIRO JÚNIOR  
SECRETÁRIO-GERAL  
TERESINA, 05/07/2017  
www.pixuidigital.pi.gov.br

A validade deste documento, se impresso, fica sujeito à comprovação de sua autenticidade nos respectivos portais. Informando seus respectivos códigos de verificação





Secretaria da Micro e Pequena Empresa  
Secretaria da Racionalização e Simplificação  
Departamento de Registro Empresarial e Integração

MATÕES DO NORTE / MA  
PROC. 2103003/2024  
FLS. 3342  
RUB. *[assinatura]*

REQUERIMENTO DE EMPRESÁRIO

Folhas 2/2

NÚMERO DE IDENTIFICAÇÃO DO REGISTRO DE EMPRESA - NIRE DA SEDE 22101108573		NIRE DA FILIAL (preencher somente se não estiver a filial) XXX	
NOME DO EMPRESÁRIO (completo, sem abreviações) VIVIANE RIBEIRO COSTA			
NACIONALIDADE BRASILEIRA		ESTADO CIVIL SOLTEIRO(A)	
SEXO Feminino		REGIME DE REGISTRO CÍVIL XXX	
TÍTULO DE CASAMENTO ALDO SILVA COSTA		TÍTULO DE CASAMENTO ANA VIRGINIA RIBEIRO ALVES	
DATA DE NASCIMENTO 13/10/1992	IDENTIDADE (CPF/CNPJ) 3221166	TÍTULO DE CASAMENTO SSP	CPF (Número) 055.032.253-17
MUNICIPAÇÃO POR (Seção de Registro Especial - somente no caso de mudança) XXX			
ENDEREÇO (Avenida, Logradouro - rua, av, etc) RUA LUCILIO AVELINO			NÚMERO 430
ESTADO DESTINO XXX	MUNICÍPIO AGUA MINERAL	CEP 64006-250	CODIGO DO MUNICÍPIO (Use a Junta Comercial) 005721 - Teresina
MUNICÍPIO Teresina			UF PI
declara, sob as penas da lei, não estar impedido de exercer atividade empresarial, que não possui outro registro de empresário e requer:			
A JUNTA COMERCIAL DO ESTADO DO PIAUÍ		A JUNTA COMERCIAL DO XXX	
CÓDIGO E DESCRIÇÃO DO ATO XXX		CÓDIGO E DESCRIÇÃO DO ATO XXX	
CÓDIGO E DESCRIÇÃO DO EVENTO 318 (1) DESENQUADRAMENTO DE EMPRESA DE PEQUENO PORTE, 318 (1) DESENQUADRAMENTO DE EMPRESA DE PEQUENO PORTE		CÓDIGO E DESCRIÇÃO DO EVENTO XXX	
NOME EMPRESARIAL V R COSTA - EPP			ENQUADRAMENTO Demais
LOCALIZAÇÃO (rua, etc) ESTRADA DA FAZENDA SOARES KM 02			NÚMERO S/N
COMPLEMENTO POVADO BOA FE	MUNICÍPIO Teresina	CEP 64099-899	CODIGO DO MUNICÍPIO (Use a Junta Comercial) 005721 - Teresina
VALOR DO CAPITAL - R\$ 320.000,00	VALOR DO CAPITAL - (que estiver) trezentos e vinte mil reais	PAÍS BRASIL	CODIGO ELETRÔNICO (E-MAIL) contalger@contalger.com.br
CODIGO DE ATIVIDADE ECONÔMICA (CNAE Fiscal) Atividade Principal 3102100 Atividade Secundária	Unidade do Objeto E QUADROS.		
DATA DE INICIO DAS ATIVIDADES 18/09/2014	NÚMERO DE INSCRIÇÃO NO CNPJ 21.111.336/0001-00	TRANSFERÊNCIA DE SEDE OU DE FILIAL DE OUTRA UF NIRE ANTERIOR	USO DA JUNTA COMERCIAL INDEPENDENTE DE AUTORIZAÇÃO DO REGISTRO <input type="checkbox"/> SIM <input checked="" type="checkbox"/> NÃO
DATA ASSINATURA 04/07/2017	ASSINATURA DO EMPRESÁRIO <i>Viviane Ribeiro Costa</i>		
DEFERIDO, PUBLIQUE-SE E ARQUIVE-SE		AUTENTICAÇÃO	
		 PI1170000961063	

PARA USO EXCLUSIVO DA JUNTA COMERCIAL

\* Este documento foi gerado no portal Piauí Digital



CERTIFICO O REGISTRO EM 05/07/2017 10:28 SOB Nº 20170282775.  
PROTOCOLO: 170282775 DE 05/07/2017. CÓDIGO DE VERIFICAÇÃO:  
11702512700. NIRE: 22101108573.  
V R COSTA - EPP

RAINUNDO NONATO DE OLIVEIRA MONTEIRO JÚNIOR  
SECRETÁRIO-GERAL  
TERESINA, 05/07/2017  
www.piauidigital.pi.gov.br

A validade deste documento, se impresso, fica sujeita à comprovação de sua autenticidade nos respectivos portais. Informando seus respectivos códigos de verificação



Secretaria da Micro e Pequena Empresa  
Secretaria da Racionalização e Simplificação  
Departamento de Registro Empresarial e Integração

MATÕES DO NORTE / MA  
PROC. 2103003/2024  
FLS. 3343  
RUB. *[Handwritten mark]*

REQUERIMENTO DE EMPRESÁRIO

Folhas 1/2

NÚMERO DE IDENTIFICAÇÃO DO REGISTRO DE EMPRESA - NIRE DA SEDE 22101108573		NIRE DA FILIAL (preencher somente se não se trata de filial) XXX	
NOME DO EMPRESÁRIO (pessoa física, sem alteração) VIVIANE RIBEIRO COSTA			
NACIONALIDADE BRASILEIRA		ESTADO CIVIL SOLTEIRO(A)	
SEXO Feminino	REGIME DE BENS (casal) XXX		
PRIMEIRO (pai) ALDO SILVA COSTA		(mãe) ANA VIRGINIA RIBEIRO ALVES	
NASCIMTO EM (data de nascimento) 13/10/1992	IDENTIDADE (carteira) 3221166	Origem eleitoral SSP	UF PI
CNPJ (CPF) 055.032.253-17			
EMANCIPADO POR (nome do emancipante - somente no caso de menor) XXX			
DOMICILIÁRIO NA (LOGRADOURO) - rua, av., etc. RUA LUCILIO AVELINO			NÚMERO 430
COMPLEMENTO XXX	BAIRRO/DISTRITO ÁGUA MINERAL	CEP 64006-250	CODIGO DO MUNICÍPIO (use a Junta Comercial) 005721 - Teresina
MUNICÍPIO Teresina			UF PI
declara, sob as penas da lei, não estar impedido de exercer atividade empresarial, que não possui outro registro de empresário e requer:			
A JUNTA COMERCIAL DO ESTADO DO PIAUÍ		A JUNTA COMERCIAL DO XXX	
CÓDIGO E DESCRIÇÃO DO ATO XXX		CÓDIGO E DESCRIÇÃO DO ATO XXX	
CÓDIGO E DESCRIÇÃO DO EVENTO 316 (1) ENQUADRAMENTO DE EMPRESA DE PEQUENO PORTE, 316 (1) ENQUADRAMENTO DE EMPRESA DE PEQUENO PORTE		CÓDIGO E DESCRIÇÃO DO EVENTO XXX	
NOME EMPRESARIAL V R COSTA			ENQUADRAMENTO EPP (Empresa de Pequeno Porte)
LOGRADOURO (rua, av., etc.) ESTRADA DA FAZENDA SOARFS KM 02			NÚMERO S/N
COMPLEMENTO POVOADO BOA FE	BAIRRO/DISTRITO AREA RURAL DE TERESINA	CEP 64099-899	CODIGO DO MUNICÍPIO (use a Junta Comercial) 005721 - Teresina
MUNICÍPIO Teresina	UF PI	PAÍS BRASIL	EMAIL contalger@contalger.com.br
VALOR DO CAPITAL - R\$ 320.000,00	VALOR DO CAPITAL - (sem centavos) (prezentes e vinte mil reais)		
CODIGO DE ATIVIDADE ECONÔMICA (CNAE Fiscal) Atividade Principal 3102100 Atividades Secundárias 1622602, 2512900, 4693100, 4753900, 4754701, 4789099	Descrição do Objeto FABRICAÇÃO DE MOVEIS COM PREDOMINÂNCIA DE METAL; FABRICAÇÃO DE ESQUADRIAS DE METAL; FABRICAÇÃO DE ESQUADRIAS DE MADEIRA E DE PECAS DE MADEIRA PARA INSTALAÇÕES INDUSTRIAIS E COMERCIAIS; COMERCIO ATACADISTA DE MERCADORIAS EM GERAL, SEM PREDOMINÂNCIA DE ALIMENTOS OU DE INSUMOS AGROPECUÁRIOS; COMERCIO VAREJISTA ESPECIALIZADO DE ELETRODOMÉSTICOS E EQUIPAMENTOS DE ÁUDIO E VÍDEO; COMERCIO VAREJISTA DE MOVEIS; COMERCIO VAREJISTA DE OUTROS PRODUTOS NÃO ESPECIFICADOS ANTERIORMENTE; MOLDURA		
DATA DE INÍCIO DAS ATIVIDADES 18/09/2014	NÚMERO DE INSCRIÇÃO NO CNPJ 21.111.336/0001-00	TRANSFERÊNCIA DE SEDE OU DE ENLACE DE OUTRA UF NIRE ANTERIOR	UF PI
DATA ASSINATURA 05/07/2017	ASSINATURA DO EMPRESÁRIO <i>Viviane Ribeiro Costa</i>		
PARA USO EXCLUSIVO DA JUNTA COMERCIAL			
DEFERIDO. PUBLIQUE-SE E ARQUIVE-SE		AUTENTICAÇÃO	
		 P1170000965112	

PARA USO EXCLUSIVO DA JUNTA COMERCIAL

\* Este documento foi gerado no portal Piauí Digital



CERTIFICO O REGISTRO EM 07/07/2017 08:04 SOB Nº 20170285154.  
PROTOCOLO: 170285154 DE 06/07/2017. CÓDIGO DE VERIFICAÇÃO:  
11702554852. NIRE: 22101108573.  
V R COSTA

RAIMUNDO NONATO DE OLIVEIRA MONTEIRO JÚNIOR  
SECRETÁRIO-GERAL  
TERESINA, 07/07/2017  
www.piauidigital.pi.gov.br

A validade deste documento, se impresso, fica sujeita à comprovação de sua autenticidade nos respectivos portais. Informando seus respectivos códigos de verificação



Secretaria da Micro e Pequena Empresa  
Secretaria da Racionalização e Simplificação  
Departamento de Registro Empresarial e Integração

MATÕES DO NORTE / MA  
PROC. 2103003/2024  
FLS. 3344  
RUB. *CV*

REQUERIMENTO DE EMPRESÁRIO

Folhas 2/2

NÚMERO DE IDENTIFICAÇÃO DO REGISTRO DE EMPRESA - NIRE DA SEDE 22101108573		NIRE DA FILIAL (quando houver outra endereço e filial) XXX	
NOME DO EMPRESÁRIO (completo, sem abreviatura) VIVIANE RIBEIRO COSTA			
NACIONALIDADE BRASILEIRA		ESTADO CIVIL SOLTEIRO(A)	
SEXO Feminino	REGIME DE BENS (casado) XXX		
FILHOS (pai) ALDO SILVA COSTA		(mãe) ANA VIRGINIA RIBEIRO ALVES	
NASCIMENTO EM (data de nascimento) 13/10/1992	IDENTIDADE (número) 3221166	TIPO DE TÍTULO SSP	UF PI
CPF (número) 055.032.253-17			
EMANCIPADO POR (nome de emancipação - somente no caso de menor) XXX			
DOMICÍLIO NA (logradouro - no, nr, etc) RUA LUCILIO AVELINO			BARRIO 430
COMPLEMENTO XXX	BARRIO/DISTRITO AGUA MINERAL	CEP 64006-250	CODIGO DO MUNICIPIO (Lei de Juntas Comerciais) 005721 - Teresina
MUNICIPIO Teresina			UF PI
declara, sob as penas da lei, não estar impedido de exercer atividade empresarial, que não possui outro registro de empresário e requer:			
A JUNTA COMERCIAL DO ESTADO DO MAUI		A JUNTA COMERCIAL DO XXX	
CÓDIGO E DESCRIÇÃO DO ATO XXX		CÓDIGO E DESCRIÇÃO DO ATO XXX	
CÓDIGO E DESCRIÇÃO DO EVENTO 316 (1) ENQUADRAMENTO DE EMPRESA DE PEQUENO PORTE, 316 (1) ENQUADRAMENTO DE EMPRESA DE PEQUENO PORTE		CÓDIGO E DESCRIÇÃO DO EVENTO XXX	
NOME EMPRESARIAL V R COSTA			ENQUADRAMENTO EPP (Empresa de Pequeno Porte)
LOGADOURO (no, nr, etc) ESTRADA DA FAZENDA SOARES KM 02			NÚMERO SN
COMPLEMENTO POVDADO BOA FE	BARRIO/DISTRITO AREA RURAL DE TERESINA	CEP 64099-899	CODIGO DO MUNICIPIO (Lei de Juntas Comerciais) 005721 - Teresina
MUNICIPIO Teresina		UF PI	PAIS BRASIL
CURRÍCULO ELETRÔNICO (E-MAIL) emilalger@contalger.com.br			
VALOR DO CAPITAL - R\$ 330.000,00	VALOR DO CAPITAL - (por extenso) trezentos e vinte mil reais		
CODIGO DE ATIVIDADE ECONÔMICA (CNAE Físico) Atividade Principal 3102100 Atividade Secundária	Descrição de Atividade E QUADROS		
DATA DE INÍCIO DAS ATIVIDADES 18/09/2014	NÚMERO DE INSCRIÇÃO NO CNPJ 21.111.336/0001-00	TRANSFERÊNCIA DE SEDE OU DE FILIAL DE OUTRA UF NIRE ANTERIOR	UF PI
DATA ASSINATURA 05/07/2017	ASSINATURA DO EMPRESÁRIO <i>Viviane Ribeiro Costa</i>		
PARA USO EXCLUSIVO DA JUNTA COMERCIAL:			
DEFERIDO. PUBLIQUE-SE E ARQUIVE-SE		AUTENTICAÇÃO	
		PI1170000965112	

PARA USO EXCLUSIVO DA JUNTA COMERCIAL.

\* Este documento foi gerado no portal Piauí Digital



CERTIFICO O REGISTRO EM 07/07/2017 08:04 SOB Nº 20170285154.  
PROTOCOLO: 170285154 DE 06/07/2017. CÓDIGO DE VERIFICAÇÃO:  
11702554852. NIRE: 22101108573.  
V R COSTA

RAIMUNDO NONATO DE OLIVEIRA MONTEIRO JÚNIOR  
SECRETÁRIO-GERAL  
TERESINA, 07/07/2017  
www.piauidigital.pi.gov.br

A validade deste documento, se impresso, fica sujeita à comprovação de sua autenticidade nos respectivos portais. Informando seus respectivos códigos de verificação



**REQUERIMENTO DE EMPRESÁRIO**

Folhas 1/1

NÚMERO DE IDENTIFICAÇÃO DO REGISTRO DE EMPRESA - NIRE DA SEDE 22101108573		NIRE DA FILIAL (preencher somente se ato referente a filial) XXX	
NOME DO EMPRESÁRIO (completo, sem abreviaturas) VIVIANE RIBEIRO COSTA			
NACIONALIDADE BRASILEIRA		ESTADO CIVIL SOLTEIRO(A)	
REGIME DE BENS (se casado) XXX			
SEXO Feminino	EMANCIPADO POR (forma de emancipação - somente no caso de menor) XXX		
FILHO DE (pai) ALDO SILVA COSTA	(mãe) ANA VIRGINIA RIBEIRO ALVES		
NASCIDO EM (data de nascimento) 13/10/1992	DOCUMENTO DE IDENTIFICAÇÃO (número) 3221166	Orgão emissor SSP	UF PI
CPF (número) 055.032.253-17			
DOMICILIADO NA (LOGRADOURO - rua, av, etc) RUA LUCILIO AVELINO			NÚMERO 430
COMPLEMENTO XXX	BAIRRO/DISTRITO ÁGUA MINERAL	CEP 64006-250	CÓDIGO DO MUNICÍPIO (Uso da Junta Comercial) 005721 - Teresina
MUNICÍPIO Teresina			UF PI
<b>declara, sob as penas da lei, não estar impedido de exercer atividade empresária, que não possui outro registro de empresário e requer à JUNTA COMERCIAL DO Estado do Piauí:</b>			
À JUNTA COMERCIAL DO Estado do Piauí		À JUNTA COMERCIAL DO XXX	
CÓDIGO E DESCRIÇÃO DO ATO 002 - ALTERAÇÃO		CÓDIGO E DESCRIÇÃO DO ATO XXX	
CÓDIGO E DESCRIÇÃO DO EVENTO 316 - ENQUADRAMENTO DE EMPRESA DE PEQUENO PORTE, 046 - TRANSFORMAÇÃO		CÓDIGO E DESCRIÇÃO DO EVENTO XXX	
NOME EMPRESARIAL V R COSTA			ENQUADRAMENTO EPP (Empresa de Pequeno Porte)
LOGRADOURO (rua, av, etc) ESTRADA DA FAZENDA SOARES KM 02			NÚMERO S/N
COMPLEMENTO POVOADO BOA FE	BAIRRO/DISTRITO ZONA RURAL	CEP 64099-899	CÓDIGO DO MUNICÍPIO (Uso da Junta Comercial) 005721 - Teresina
MUNICÍPIO Teresina	UF PI	PAIS BRASIL	CORREIO ELETRÔNICO (E-MAIL) CONTALGERABERTURA@GMAIL.COM
VALOR DO CAPITAL - R\$ 320.000,00	VALOR DO CAPITAL - (por extenso) trezentos e vinte mil reais		
CÓDIGO DE ATIVIDADE ECONÔMICA (CNAE Fiscal) Atividade Principal 3102100 Atividade Secundária 1622602, 2512800, 4693100, 4753900, 4754701, 4789099	Descrição do Objeto FABRICAÇÃO DE MOVEIS COM PREDOMINÂNCIA DE METAL; FABRICAÇÃO DE ESQUADRIAS DE METAL; FABRICAÇÃO DE ESQUADRIAS DE MADEIRA E DE PECAS DE MADEIRA PARA INSTALAÇÕES INDUSTRIAIS E COMERCIAIS; COMERCIO ATACADISTA DE MERCADORIAS EM GERAL, SEM PREDOMINÂNCIA DE ALIMENTOS OU DE INSUMOS AGROPECUÁRIOS; COMERCIO VAREJISTA ESPECIALIZADO DE ELETRODOMÉSTICOS E EQUIPAMENTOS DE ÁUDIO E VIDEO; COMERCIO VAREJISTA DE MOVEIS; COMERCIO VAREJISTA DE OUTROS PRODUTOS NÃO ESPECIFICADOS ANTERIORMENTE;(MOLDURA E QUADROS).		
DATA DE INÍCIO DAS ATIVIDADES 18/09/2014	NÚMERO DE INSCRIÇÃO NO CNPJ 21.111.336/0001-00	TRANSFERÊNCIA DE SEDE OU DE FILIAL DE OUTRA UF NIRE ANTERIOR	UF PI
		USO DA JUNTA COMERCIAL DEPENDENTE DE AUTORIZAÇÃO GOVERNAMENTAL <input type="checkbox"/> 1 - SIM <input checked="" type="checkbox"/> 3 - NÃO	
		AUTENTICAÇÃO  PI2190002915860	

PARÁ USO EXCLUSIVO DA JUNTA COMERCIAL

\* Este documento foi gerado no portal Fiafil Digital



MINISTÉRIO DA ECONOMIA  
 Secretária Especial de Desburocratização, Gestão e Governo Digital  
 Secretaria de Governo Digital  
 Departamento Nacional de Registro Empresarial e Integração

MATÕES DO NORTE / MA	
PROC.	2103003/2024
FLS.	3346
RUB.	08

## ASSINATURA ELETRÔNICA

Certificamos que o ato da empresa V R COSTA EIRELI, consta assinado digitalmente por:

Identificação do(s) Assinante(s)	
CPF/CNPJ	Nome
05503225317	VIVIANE RIBEIRO COSTA



CERTIFICO O REGISTRO EM 23/08/2019 10:17 SOB Nº 20190272716.  
 PROTOCOLO: 190272716 DE 30/07/2019. CÓDIGO DE VERIFICAÇÃO:  
 11903865070. NIRE: 22101108573.  
 V R COSTA

GLAYDSTON MICHEL SALDANHA MOURA LIRA  
 SECRETÁRIO-GERAL  
 TERESINA, 23/08/2019  
[www.piauidigital.pi.gov.br](http://www.piauidigital.pi.gov.br)



MATÕES DO NORTE / MA	
PROC.	2103003/2024
FLS.	3343
HUB	CV

**ATO CONSTITUITIVO DE TRANSFORMAÇÃO DE EMPRESÁRIO EM  
EMPRESA INDIVIDUAL DE RESPONSABILIDADE LIMITADA – EIRELI  
V. R. COSTA - EPP  
CNPJ: 21.111.336/0001-00**

**VIVIANE RIBEIRO COSTA**, brasileira, Solteira, empresária, natural de Teresina-PI, nascida em 13/10/1992, CPF nº 055.032.253-17, documento de identidade nº 3.221.166 SSP/PI, residente e domiciliada na Rua Lucílio Avelino, Nº 430 – Bairro: Água Mineral, CEP 64006250 - Teresina - PI, empresaria componente da empresa: **V. R. COSTA - EPP**, com sede na **ESTRADA DA FAZENDA SOARES KM 02, S/N – POVOADO BOA FE**, Bairro: **ZONA RURAL** - CEP: **64.099-899**– Teresina PI, inscrito na Junta Comercial do Piauí sob o NIRE **22101108573** de 25/09/2014 e no CNPJ **21.111.336/0001-00**, ora transforma seu registro de empresário, a qual se regerá, doravante pelo ato constitutivo, consoante, a facultativa de prevista em decorrência do disposto no art. 10 da Lei Complementar nº 128, de 19 de dezembro de 2008, que acrescenta Parágrafo 3º ao art. 968 e parágrafo único ao art. 1.033 da Lei 10.406, de janeiro de 2002 e do disposto no art. 2º da Lei 12.441, de 11 de julho de 2011, que altera o parágrafo único do art. 1.033 da Lei nº 10.406, de 2002. (Código Civil), resolve:

**CLÁUSULA I** – Fica transformada esta Sociedade em Empresa Individual de Responsabilidade Limitada, sob o nome empresarial de **V. R. COSTA EIRELI**, com sub- rogação de todos os direitos e obrigações pertinentes.

**CLÁUSULA II** – O acervo desta sociedade, no valor de 320.000,00 (trezentos e Vinte mil reais), passa a constituir o capital da Empresa Individual de Responsabilidade Limitada mencionada na cláusula anterior. Para tanto, firma nesta mesma data, em documento único, a solicitação de sua Inscrição como **EIRELI**, mediante Ato Constitutivo por Transformação.

MATÕES DO NORTE I MA	
PROC.	2403103/2024
FLS.	3348
RUB.	CP

**ATO CONSTITUITIVO DE TRANSFORMAÇÃO DE EMPRESÁRIO EM EMPRESA INDIVIDUAL DE RESPONSABILIDADE LIMITADA – EIRELI**

**CLÁUSULA I** - A empresa gira sob a firma **V. R. COSTA EIRELI**.

**PARÁGRAFO ÚNICO** – Nos limites permitidos pela legislação, a sociedade utiliza como nome fantasia a expressão: **MIRANTE INDUSTRIA**.

**CLÁUSULA II** – A sede da empresa é na **Estrada da Fazenda Soares km 02, S/N – Povoado Boa Fé**, bairro: **Zona Rural** - CEP: **64.099-899**- Teresina PI.

**CLÁUSULA III** - A empresa explora as seguintes atividades:

- 31.02-1-00 - Fabricação de móveis com predominância de metal;
- 25.12-8-00 - Fabricação de esquadrias de metal;
- 16.22-6-02 - Fabricação de esquadrias de madeira e de peças de madeira para instalações industriais e comerciais;
- 46.93-1-00 - Comércio atacadista de mercadorias em geral, sem predominância de alimentos ou de insumos agropecuários;
- 47.53-9-00 - Comércio varejista especializado de eletrodomésticos e equipamentos de áudio e vídeo;
- 47.54-7-01 - Comércio varejista de móveis;
- 47.89-0-99 - Comércio varejista de outros produtos não especificados anteriormente (moldura e quadros).

**CLÁUSULA IV** - A empresa iniciou suas atividades em 18/09/2014 e seu prazo de duração é indeterminado.

**CLÁUSULA V** – O Capital social é de R\$ 320.000,00 (Trezentos e vinte Mil Reais), e está totalmente integralizado neste ato em moeda corrente nacional, representada por uma quota de igual valor.



**CLÁUSULA VI** – A empresa poderá a qualquer tempo, abrir ou fechar filial ou outra dependência, mediante ato de alteração do ato constitutivo.

**CLÁUSULA VII** - A administração da empresa é exercida pela Titular **VIVIANE RIBEIRO COSTA**, que ficará incumbido de exercer todos os atos pertinentes e necessários ao exercício das atividades ora assumidas, bem como, de representá-la judicial e extra judicialmente, vedado, no entanto, o uso do nome empresarial em atividades estranhas ao interesse social.

**CLÁUSULA VIII** – Ao término de cada exercício social, em 31 de dezembro, o administrador procederá à elaboração do inventário, do balanço patrimonial e do balanço de resultado econômico, cabendo-lhe os lucros ou suportando os prejuízos apurados.

**CLÁUSULA IX** – A Titular-Administradora **VIVIANE RIBEIRO COSTA** declara, sob as penas da Lei não possuir ou ter sob sua titularidade, nenhuma outra empresa nos moldes de **EIRELI**, em qualquer parte do território nacional.

**CLÁUSULA X** - A Administradora **VIVIANE RIBEIRO COSTA** declara, sob as penas da lei, de que não está impedido de exercer a administração da empresa, por lei especial, ou em virtude de condenação criminal, ou por se encontrar sob os efeitos dela, a pena que vede, ainda que temporariamente, o acesso a cargos públicos; ou por crime falimentar, de prevaricação, peita ou suborno, concussão, peculato, ou contra a economia popular, contra o sistema financeiro nacional, contra normas de defesa da concorrência, contra as relações de consumo, fé pública, ou a propriedade.

**CLÁUSULA XI** - A responsabilidade do titular da empresa é limitada ao capital integralizado (art. 1052 do C C/02), não respondendo ele subsidiariamente pelas perdas da empresa.

MATÕES DO NORTE / MA
PROL 0103003/2024
FLS 3350
HUE

4/4

**CLÁUSULA XII** - Fica eleito o foro da comarca de Teresina - Piauí com renúncia aos demais em caráter irrevogável, para o exercício e o cumprimento dos direitos e obrigações resultantes deste contrato.

E por acharem justos e contratados assina o presente ato constitutivo em única via de igual teor, e em seguida será levada para registro e arquivamento na Junta comercial do estado do Piauí, para produzir seus efeitos legais e jurídicos.

Teresina (PI), 21 de Agosto de 2019.

---

**VIVIANE RIBEIRO COSTA**  
Titular - Administrador



MINISTÉRIO DA ECONOMIA  
Secretaria Especial de Desburocratização, Gestão e Governo Digital  
Secretaria de Governo Digital  
Departamento Nacional de Registro Empresarial e Integração

MATÕES DO NORTE / MA
PROC. 2103002/2024
FLS 3351
RUB

## ASSINATURA ELETRÔNICA

Certificamos que o ato da empresa V R COSTA EIRELI, consta assinado digitalmente por:

Identificação do(s) Assinante(s)	
CPF/CNPJ	Nome
05503225317	VIVIANE RIBEIRO COSTA



CERTIFICO O REGISTRO EM 23/08/2019 10:17 SOB Nº 22600044775.  
PROTOCOLO: 190273640 DE 30/07/2019. CÓDIGO DE VERIFICAÇÃO:  
11903885089. NIRE: 22600044775.  
V R COSTA EIRELI

GLAYDSTON MICHEL SALDANHA NOURA LIRA  
SECRETÁRIO-GERAL  
TERESINA, 23/08/2019  
[www.piauidigital.pi.gov.br](http://www.piauidigital.pi.gov.br)

Secretaria da Micro e Pequena Empresa  
Secretaria da Racionalização e Simplificação  
Departamento de Registro Empresarial e Integração  
Junta Comercial do Estado do Piauí - JUCEPI

MATÕES DO NORTE / MA	
PROC.	2103003 / 202 4
FLS.	3352
RUE	CP

## DECLARAÇÃO DE ENQUADRAMENTO DE EMPRESA DE PEQUENO PORTE

Ilmo. Sr. Presidente da Junta Comercial do Estado do Piauí - JUCEPI

A Empresa **V R COSTA EIRELI**, CNPJ: **21.111.336/0001-00**, estabelecido(a) na **ESTRADA DA FAZENDA SOARES KM 02, S/N POVOADO BOA FE, ZONA RURAL**, Teresina - PI, CEP: 64099-899, requer a Vossa Senhoria o arquivamento do presente instrumento e declara, sob as penas da Lei, que se enquadra na condição de **EMPRESA DE PEQUENO PORTE**, nos termos da Lei Complementar nº 123, de 14/12/2006.

Código do ato: 316

Descrição do Ato: ENQUADRAMENTO DE EMPRESA DE PEQUENO PORTE

Teresina - PI, 21/08/2019

\_\_\_\_\_  
VIVIANE RIBEIRO COSTA  
Titular/Administrador

\* Este documento foi gerado no portal Piauí Digital



MINISTÉRIO DA ECONOMIA  
 Secretária Especial de Desburocratização, Gestão e Governo Digital  
 Secretaria de Governo Digital  
 Departamento Nacional de Registro Empresarial e Integração

MATÕES DO NORTE / MA	
PROC.	2403003/2024
FLS.	3353
RUB.	4

## ASSINATURA ELETRÔNICA

Certificamos que o ato da empresa V R COSTA EIRELI , consta assinado digitalmente por:

Identificação do(s) Assinante(s)	
CPF/CNPJ	Nome
05503225317	VIVIANE RIBEIRO COSTA



CERTIFICO O REGISTRO EM 23/08/2019 10:17 SOB Nº 20190273674,  
 PROTOCOLO: 190273674 DE 30/07/2019. CÓDIGO DE VERIFICAÇÃO:  
 11903885097. NIRE: 22600044775.  
 V R COSTA EIRELI

GLAYDSTON MICHEL SALDANHA MOURA LIRA  
 SECRETÁRIO-GERAL  
 TERESINA, 23/08/2019  
[www.piauidigital.pi.gov.br](http://www.piauidigital.pi.gov.br)

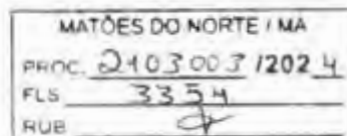

## Autenticidade de documentos

### DADOS DA CONSULTA

Protocolo:

190273674, 190273640, 190272716

Data do Protocolo:

21/08/2019

Número de Registro:

22101108573

Arquivamento:

20190273674, 190273640, 190272716

Empresa:

V R COSTA LTDA

Documento(s)

Solicitação de Enquadramento

Requerimento do Empresário

Contrato

< Voltar

Contato 1861 3230-8800 - Outros contatos

Desativado por

comunicacao@pi.gov.br

Endereço: Praça Vitória - 6.º And. Caixa Postal - Caixa Teresina - PI  
64000-000

**Piauí Digital diz:**  
O que você deseja fazer?

Escreva uma resposta...

Enviar resposta

**TRANSFORMAÇÃO DE EMPRESA INDIVIDUAL DE RESPONSABILIDADE LIMITADA, PARA SOCIEDADE EMPRESÁRIA LIMITADA.**

**VIVIANE RIBEIRO COSTA**, brasileira, natural de Teresina - PI, Solteira, empresária, nascida em 13/10/1992, portadora da Cédula de Identidade nº 3221166 SSP-PI, CPF Nº 055.032.253-17, residente e domiciliada à Rua Lucílio Avelino, Nº430, Bairro: Agua Mineral, CEP: 64.006-250 Teresina - PI, titular da Empresa Individual de Responsabilidade Limitada - **EIRELI V R COSTA EIRELI**, com sede e domicílio na **Estrada da Fazenda Soares km 02, S/N - Povoado Boa Fe, Bairro: Zona Rural, CEP: 64.099-899, Teresina PI**, inscrita no CNPJ sob o Nº **21.111.336/0001-00** com seu ato constitutivo arquivado na JUCEPI sob o Nº. **22600044775** em 25/09/2014, Ato Arquivado na junta do piaui. Resolve:

**CLÁUSULA I** - Neste ato a titular resolve alterar seu nome empresarial para **V R COSTA LTDA.**

**CLÁUSULA II** - Neste ato a Titular resolve alterar suas atividades principal e secundária:

- 31.02-1-00 - Fabricação de móveis com predominância de metal;
- 25.12-8-00 - Fabricação de esquadrias de metal;
- 16.22-6-02 - Fabricação de esquadrias de madeira e de peças de madeira para instalações industriais e comerciais;
- 46.93-1-00 - Comércio atacadista de mercadorias em geral, sem predominância de alimentos ou de insumos agropecuários;
- 47.53-9-00 - Comércio varejista especializado de eletrodomésticos e equipamentos de áudio e vídeo;
- 47.54-7-01 - Comércio varejista de móveis;
- 47.89-0-99 - Comércio varejista de outros produtos não especificados anteriormente;
- 95.29-1-05 - Reparação de artigos do mobiliário;
- 95.29-1-99 - Reparação e manutenção de outros objetos e equipamentos pessoais e domésticos não especificados anteriormente; (a reparação de artigos de tecidos);
- 33.29-5-01 - Serviços de montagem de móveis de qualquer material.

**CLÁUSULA III** - Fica transformada está **EIRELI** em **SOCIEDADE LIMITADA**, com sub-rogação de todos os direitos e obrigações pertinentes.

**CONTRATO SOCIAL**

**CLÁUSULA I** - A sociedade empresarial gira sob a denominação de **V R COSTA LTDA.**

**PARÁGRAFO ÚNICO** - A empresa tem como nome fantasia **MIRANTE INDUSTRIA.**

**CLÁUSULA II** - A sede da empresa é na **Estrada da Fazenda Soares km 02, S/N - Povoado Boa Fe, Bairro: Zona Rural, CEP: 64.099-899, Teresina PI.**

**CLÁUSULA III** - A sociedade explora as seguintes atividades:

- 31.02-1-00 - Fabricação de móveis com predominância de metal;



- 25.12-8-00 - Fabricação de esquadrias de metal;
- 16.22-6-02 - Fabricação de esquadrias de madeira e de peças de madeira para instalações industriais e comerciais;
- 46.93-1-00 - Comércio atacadista de mercadorias em geral, sem predominância de alimentos ou de insumos agropecuários;
- 47.53-9-00 - Comércio varejista especializado de eletrodomésticos e equipamentos de áudio e vídeo;
- 47.54-7-01 - Comércio varejista de móveis;
- 47.89-0-99 - Comércio varejista de outros produtos não especificados anteriormente;
- 95.29-1-05 - Reparação de artigos do mobiliário;
- 95.29-1-99 - Reparação e manutenção de outros objetos e equipamentos pessoais e domésticos não especificados anteriormente; (a reparação de artigos de tecidos);
- 33.29-5-01 - Serviços de montagem de móveis de qualquer material.

**CLÁUSULA IV** - A sociedade iniciou suas atividades em 18/09/2014, com prazo de duração indeterminado.

**CLÁUSULA V** - O Capital social é de R\$ 320.000,00 (Trezentos e Vinte Mil Reais), dividido em 320.000 (Trezentos e Vinte Mil) quotas de valor nominal R\$ 1,00 (Um real) cada, totalmente integralizado neste ato, em moeda corrente do país e distribuídos da seguinte maneira:

SÓCIA	PARTICIPAÇÃO	QUOTAS	VALOR
VIVIANE RIBEIRO COSTA	100%	320.000	R\$ 320.000,00
<b>TOTAL</b>	<b>100%</b>	<b>320.000</b>	<b>R\$ 320.000,00</b>

(art. 997, III, C/2002) (art. 1.055, CC/2002).

**CLÁUSULA VI** - As quotas são indivisíveis e não poderão ser cedidas ou transferidas a terceiros sem o consentimento da única sócia administradora, a quem fica assegurada, em igualdade de condições e preço, direito de preferência para a sua aquisição se postas à venda, formalizando, se realizada a cessão delas, a alteração contratual pertinente. (art. 1.056, art. 1.057, CC/2002)

**CLÁUSULA VII** - A responsabilidade da única sócia é restrita ao valor de suas quotas, mas responde solidariamente pela integralização do capital social. (art. 1.052, CC/2002).

**CLÁUSULA VIII** - A sociedade poderá a qualquer tempo, abrir ou fechar filial ou outra dependência, mediante alteração contratual assinada pela sócia administradora.

**CLÁUSULA IX** - A administração da sociedade é exercida pela **VIVIANE RIBEIRO COSTA**, devidamente já qualificada, podendo para todos efeitos legais, assinar isoladamente com os poderes e atribuições gerais, representar a sociedade em juízo ou fora dele, ativa ou passivamente, perante terceiros, quaisquer repartições públicas, autoridades federais, estaduais ou municipais, bem como autarquias, sociedades de economia mista e entidades paraestatais assinar quaisquer documentos, mesmo quando importem em responsabilidade ou obrigação da sociedade, inclusive escrituras, títulos de dívidas, cambiais, cheques, ordens de pagamentos e outros, autorizado o uso do nome

empresarial em atividades do interesse social, bem como onerar ou alienar bens da sociedade. (art. 997, VI; 1.013, 1.015, 1064, CC/2002).

**CLÁUSULA X** - A Administradora declara, sob as penas da lei, de que não está impedida de exercer a administração da sociedade, por lei especial, ou em virtude de condenação criminal, ou por se encontrarem sob os efeitos dela, a pena que vede, ainda que temporariamente, o acesso a cargos públicos; ou por crime falimentar, de prevaricação, peita, suborno, concussão, peculato, ou contra a economia popular, contra o sistema financeiro nacional, contra normas de defesa da concorrência, contra as relações de consumo, fé pública, ou a propriedade. (art. 1.011, § 1º, CC/2002).

**CLÁUSULA XI** - Poderá constituir procurador para representar a sociedade, desde que, do instrumento de mandato, constem especificamente discriminados, os atos que o procurador poderá praticar e o prazo de vigência do mandato que, somente no caso de mandato para representação judicial poderá ser outorgado por prazo indeterminado.

**CLÁUSULA XII** - Ao término de cada exercício social, em 31 de dezembro, a administradora prestará contas, procedendo à elaboração do inventário, do balanço patrimonial e do balanço de resultado econômico, na proporção de suas quotas, os lucros ou perdas apuradas. (art. 1.065, CC/2002).

**CLÁUSULA XIII** - No quarto mês seguinte ao término do exercício social, a sócia administradora deliberará sobre as contas da empresa. (art. 1.071 e 1.072, § 2º e art. 1.078, CC/2002).

**CLÁUSULA XIV** - A sócia poderá de comum acordo, fixar uma retirada mensal, a título de "pro labore", observadas as disposições regulamentares pertinentes.

**CLÁUSULA XV** - Falecendo ou interditado qualquer sócio, a sociedade continuará suas atividades com os herdeiros, sucessores e o incapaz. Não sendo possível ou inexistindo interesse destes ou do(s) sócio(s) remanescente(s), o valor de seus haveres será apurado e liquidado com base na situação patrimonial da sociedade, à data da resolução, verificada em balanço especialmente levantado.

**CLÁUSULA XVI** - Fica eleito o foro da comarca de Teresina - Piauí com renúncia aos demais em caráter irrevogável, para o exercício e o cumprimento dos direitos e obrigações resultantes deste contrato.

E por achar justa e contratada assina digitalmente o presente contrato em uma (01) única via, em seguida será levada para registro e arquivamento na Junta Comercial do Estado do Piauí, para produzir seus efeitos legais e jurídicos.

Teresina (PI), 30 de Novembro de 2022.

---

**VIVIANE RIBEIRO COSTA**  
Sócia - Administradora



MINISTÉRIO DA ECONOMIA

Secretaria Especial de Desburocratização, Gestão e Governo Digital

Secretaria de Governo Digital

Departamento Nacional de Registro Empresarial e Integração

MATÕES DO NORTE/MA
210300312024
FLS 3353
RUE

Página 4 de 4

## ASSINATURA ELETRÔNICA

Certificamos que o ato da empresa V R COSTA LTDA consta assinado digitalmente por:

IDENTIFICAÇÃO DO(S) ASSINANTE(S)	
CPF/CNPJ	Nome
05503225317	VIVIANE RIBEIRO COSTA



CERTIFICO O REGISTRO EM 01/12/2022 09:30 SOB Nº 22200660517.  
PROTOCOLO: 220755302 DE 30/11/2022.  
CÓDIGO DE VERIFICAÇÃO: 12215445160. CNPJ DA SEDE: 21111336000100,  
NIRE: 22200660517. COM EFEITOS DO REGISTRO EM: 30/11/2022.  
V R COSTA LTDA

MATEUS FRANCISCO SANTOS RUFINO VIEIRA  
SECRETÁRIO-GERAL  
[www.pisuidigital.pi.gov.br](http://www.pisuidigital.pi.gov.br)

A validade deste documento, se impresso, fica sujeita à comprovação de sua autenticidade nos respectivos portais,  
informando seus respectivos códigos de verificação.

Secretaria da Micro e Pequena Empresa  
Secretaria da Racionalização e Simplificação  
Departamento de Registro Empresarial e Integração  
Junta Comercial do Estado do Piauí - JUCEPI

MATÕES DO NORTE / MA	
PROC.	2403003/2024
FLS.	3359
HUB.	08

## DECLARAÇÃO DE DESENQUADRAMENTO DE EMPRESA DE PEQUENO PORTE

Ilmo. Sr. Presidente da Junta Comercial do Estado do Piauí - JUCEPI

A Sociedade **V R COSTA LTDA**, com contrato social registrado na Junta Comercial em 25/09/2014, NIRE: 22200660517, CNPJ: 21.111.336/0001-00, estabelecido(a) na ESTRADA DA FAZENDA SOARES KM 02, S/N POVOADO BOA FE, ZONA RURAL, Teresina - PI, CEP: 64099-899, requer a Vossa Senhoria o arquivamento do presente instrumento e declara, sob as penas da Lei, que se desenquadra da condição de EMPRESA DE PEQUENO PORTE, nos termos da Lei Complementar nº 123, de 14/12/2006.

Código do ato: 318

Descrição do Ato: DESENQUADRAMENTO DE EMPRESA DE PEQUENO PORTE

Teresina - PI, 01/06/2023

---

VIVIANE RIBEIRO COSTA  
Sócio/Administrador



MATÕES DO NORTE / MA	
PROC.	2103003/2024
FLS.	3360
RUB.	

## ASSINATURA ELETRÔNICA

Certificamos que o ato da empresa V R COSTA LTDA consta assinado digitalmente por:

IDENTIFICAÇÃO DO(S) ASSINANTE(S)	
CPF/CNPJ	Nome
05503225317	VIVIANE RIBEIRO COSTA



CERTIFICO O REGISTRO EM 01/06/2023 11:23 SOB Nº 20230404758.  
PROTOCOLO: 230404758 DE 01/06/2023.  
CÓDIGO DE VERIFICAÇÃO: 12308220832. CNPJ DA SEDE: 21111336000100.  
NIRE: 22200660517. COM EFEITOS DO REGISTRO EM: 01/06/2023.  
V R COSTA LTDA

MATEUS FRANCISCO SANTOS RUFINO VIEIRA  
SECRETÁRIO-GERAL  
piauidigital.pi.gov.br

Secretaria da Micro e Pequena Empresa  
Secretaria da Racionalização e Simplificação  
Departamento de Registro Empresarial e Integração  
Junta Comercial do Estado do Piauí - JUCEPI

MATÔES DO NORTE / MA
PROC. 2103003/2024
FLS 3361
RUB. 

## DECLARAÇÃO DE ENQUADRAMENTO DE EMPRESA DE PEQUENO PORTE

Ilmo. Sr. Presidente da Junta Comercial do Estado do Piauí - JUCEPI

A Sociedade **V R COSTA LTDA**, com contrato social registrado na Junta Comercial em 25/09/2014, NIRE: 22200660517, CNPJ: 21.111.336/0001-00, estabelecido(a) na ESTRADA DA FAZENDA SOARES KM 02, S/N POVOADO BOA FE, ZONA RURAL, Teresina - PI, CEP: 64099-899, requer a Vossa Senhoria o arquivamento do presente instrumento e declara, sob as penas da Lei, que se enquadra na condição de EMPRESA DE PEQUENO PORTE, nos termos da Lei Complementar nº 123, de 14/12/2006.

Código do ato: 316

Descrição do Ato: ENQUADRAMENTO DE EMPRESA DE PEQUENO PORTE

Teresina - PI, 26/03/2024

\_\_\_\_\_  
VIVIANE RIBEIRO COSTA  
Sócio/Administrador



MATÕES DO NORTE / MA	
PROC.	2403003/2024
FLS.	3362
RUB.	4

## ASSINATURA ELETRÔNICA

Certificamos que o ato da empresa V R COSTA LTDA consta assinado digitalmente por:

IDENTIFICAÇÃO DO(S) ASSINANTE(S)	
CPF/CNPJ	Nome
05503225317	VIVIANE RIBEIRO COSTA



CERTIFICO O REGISTRO EM 27/03/2024 09:59 SOB Nº 20240245784.  
PROTOCOLO: 240245784 DE 27/03/2024.  
CÓDIGO DE VERIFICAÇÃO: 12404307003. CNPJ DA SEDE: 2111336000100.  
NIRE: 22200660517. COM EFEITOS DO REGISTRO EM: 26/03/2024.  
V R COSTA LTDA

MATEUS FRANCISCO SANTOS RUFINO VIEIRA  
SECRETÁRIO-GERAL  
piauidigital.pi.gov.br



Carteira Nacional de Habilitação (CNH) - SENATRAN

MATÔES DO NORTE / MA  
 PROC. 210300312024  
 FLS. 3363  
 RUB. 4

QR CODE



REPÚBLICA FEDERATIVA DO BRASIL  
 MINISTÉRIO DA INFRAESTRUTURA  
 DEPARTAMENTO NACIONAL DE TRÂNSITO  
 CARTEIRA NACIONAL DE HABILITAÇÃO

P  
I

NOME: VIVIANE RIBEIRO COSTA

DOC. IDENTIDADE/ÓRG. EMISSOR/UF: 3021144-ART-PI

ENF: 059-032,253+L7 DATA NASCIMENTO: 13/10/1992

FILIAÇÃO: ANA VITÓRIA RIBEIRO ALVES

PERMISSÃO: 01 ACC: 01 CAT. HAB: 1

Nº REGISTRO: 09160021111 VALIDADE: 28/09/2018 Nº HABILITAÇÃO: 2970512035

OBSERVAÇÕES:

*Viviane Ribeiro Costa*  
 ASSINATURA DO PORTADOR

LOCAL: TERESINA, PI DATA EMISSÃO: 13/03/2021

A CEDIADO DIGITALMENTE  
 DEPARTAMENTO ESTADUAL DE TRÂNSITO

51905540179  
 P1540968521

**PIAUI**

**DENATRAN**
**CONTRAN**

VÁLIDA EM TODO O TERRITÓRIO NACIONAL  
 2238567596



DOCUMENTO DE IDENTIFICAÇÃO

Este arquivo não pode ser utilizado como documento de habilitação.



MATÕES DO NORTE - MA.	
PROC.	2403003/2024
FLS.	3364
RUB.	14

Ministério da Fazenda  
Secretaria da Receita Federal do Brasil

Comprovante de Situação Cadastral no CPF

Nº do CPF: 055.032.253-17

Nome: VIVIANE RIBEIRO COSTA

Data de Nascimento: 13/10/1992

Situação Cadastral: REGULAR

Data da Inscrição: 14/08/2009

Digito Verificador: 00

Comprovante emitido às: 15:02:38 do dia 11/05/2024 (hora e data de Brasília).  
Código de controle do comprovante: 6CF6.97D7.64F0.DDC7



Este documento não substitui o "Comprovante de Inscrição no CPF".

(Modelo aprovado pela IN/RFB nº 1.548, de 13/02/2015.)

 <b>REPÚBLICA FEDERATIVA DO BRASIL</b> <b>CADASTRO NACIONAL DA PESSOA JURÍDICA</b>		MATÕES DO NORTE / MA PROC. 2103003 / 2024 FLS 3365 RUB	
NÚMERO DE INSCRIÇÃO <b>21.111.336/0001-00</b> MATRIZ	<b>COMPROVANTE DE INSCRIÇÃO E DE SITUAÇÃO CADASTRAL</b>	DATA DE ABERTURA <b>25/09/2014</b>	
NOME EMPRESARIAL <b>V R COSTA LTDA</b>			
TÍTULO DO ESTABELECIMENTO (NOME DE FANTASIA) <b>MIRANTE INDUSTRIA</b>			PORTE <b>EPP</b>
CÓDIGO E DESCRIÇÃO DA ATIVIDADE ECONÔMICA PRINCIPAL <b>31.02-1-00 - Fabricação de móveis com predominância de metal</b>			
CÓDIGO E DESCRIÇÃO DAS ATIVIDADES ECONÔMICAS SECUNDÁRIAS <b>16.22-6-02 - Fabricação de esquadrias de madeira e de peças de madeira para instalações industriais e comerciais</b> <b>25.12-8-00 - Fabricação de esquadrias de metal</b> <b>33.29-5-01 - Serviços de montagem de móveis de qualquer material</b> <b>46.93-1-00 - Comércio atacadista de mercadorias em geral, sem predominância de alimentos ou de insumos agropecuários</b> <b>47.53-9-00 - Comércio varejista especializado de eletrodomésticos e equipamentos de áudio e vídeo</b> <b>47.54-7-01 - Comércio varejista de móveis</b> <b>47.89-0-99 - Comércio varejista de outros produtos não especificados anteriormente</b> <b>95.29-1-05 - Reparação de artigos do mobiliário</b> <b>95.29-1-99 - Reparação e manutenção de outros objetos e equipamentos pessoais e domésticos não especificados anteriormente</b>			
CÓDIGO E DESCRIÇÃO DA NATUREZA JURÍDICA <b>206-2 - Sociedade Empresária Limitada</b>			
LOGRADOURO <b>EST ESTRADA DA FAZENDA SOARES KM 02</b>		NÚMERO <b>S/N</b>	COMPLEMENTO <b>POVOADO BOA FE</b>
CEP <b>64.099-699</b>	BAIRRO/DISTRITO <b>AREA RURAL DE TERESINA</b>	MUNICÍPIO <b>TERESINA</b>	UF <b>PI</b>
ENDEREÇO ELETRÔNICO		TELEFONE <b>(86) 9996-6008</b>	
ENTE FEDERATIVO RESPONSÁVEL (EFR) *****			
SITUAÇÃO CADASTRAL <b>ATIVA</b>		DATA DA SITUAÇÃO CADASTRAL <b>25/09/2014</b>	
MOTIVO DE SITUAÇÃO CADASTRAL			
SITUAÇÃO ESPECIAL *****		DATA DA SITUAÇÃO ESPECIAL *****	

Aprovado pela Instrução Normativa RFB nº 2.119, de 06 de dezembro de 2022.

Emitido no dia 11/05/2024 às 15:03:39 (data e hora de Brasília).

Página: 1/1



MINISTÉRIO DA FAZENDA  
Secretaria da Receita Federal do Brasil  
Procuradoria-Geral da Fazenda Nacional

MATÔES DO NORTE / MA
PROC. 2103003/2024
FLS. 3366
RUB. 4

**CERTIDÃO POSITIVA COM EFEITOS DE NEGATIVA DE DÉBITOS RELATIVOS AOS TRIBUTOS  
FEDERAIS E À DÍVIDA ATIVA DA UNIÃO**

Nome: V R COSTA LTDA  
CNPJ: 21.111.336/0001-00

Ressalvado o direito de a Fazenda Nacional cobrar e inscrever quaisquer dívidas de responsabilidade do sujeito passivo acima identificado que vierem a ser apuradas, é certificado que:

1. constam débitos administrados pela Secretaria da Receita Federal do Brasil (RFB) com exigibilidade suspensa nos termos do art. 151 da Lei nº 5.172, de 25 de outubro de 1966 - Código Tributário Nacional (CTN), ou objeto de decisão judicial que determina sua desconsideração para fins de certificação da regularidade fiscal, ou ainda não vencidos; e
2. constam nos sistemas da Procuradoria-Geral da Fazenda Nacional (PGFN) débitos inscritos em Dívida Ativa da União (DAU) com exigibilidade suspensa nos termos do art. 151 do CTN, ou garantidos mediante bens ou direitos, ou com embargos da Fazenda Pública em processos de execução fiscal, ou objeto de decisão judicial que determina sua desconsideração para fins de certificação da regularidade fiscal.

Conforme disposto nos arts. 205 e 206 do CTN, este documento tem os mesmos efeitos da certidão negativa.

Esta certidão é válida para o estabelecimento matriz e suas filiais e, no caso de ente federativo, para todos os órgãos e fundos públicos da administração direta a ele vinculados. Refere-se à situação do sujeito passivo no âmbito da RFB e da PGFN e abrange inclusive as contribuições sociais previstas nas alíneas 'a' a 'd' do parágrafo único do art. 11 da Lei nº 8.212, de 24 de julho de 1991.

A aceitação desta certidão está condicionada à verificação de sua autenticidade na Internet, nos endereços <<http://rfb.gov.br>> ou <<http://www.pgfn.gov.br>>.

Certidão emitida gratuitamente com base na Portaria Conjunta RFB/PGFN nº 1.751, de 2/10/2014.

Emitida às 07:45:58 do dia 09/02/2024 <hora e data de Brasília>.

Válida até 07/08/2024.

Código de controle da certidão: 3E11.2F0E.8E2D.5B20

Qualquer rasura ou emenda invalidará este documento.



GOVERNO DO ESTADO DO PIAUÍ  
PROCURADORIA GERAL DO ESTADO

MATÔES DO NORTE / MA	
PROC.	2103 003 1202 4
FLS.	3367
RUB.	✓

### CERTIDÃO QUANTO A DÍVIDA ATIVA DO ESTADO

nº 240421111336000100

(Emitida em atenção ao que dispõe a Instrução Normativa PGE/PI nº 01º2015)

IDENTIFICAÇÃO DO(A) REQUERENTE
INSCRIÇÃO ESTADUAL
19.546.778-7
NPJ/CPF
21.111.336/0001-00
NOME/RAZÃO SOCIAL
V R COSTA LTDA
Ressalvado o direito da Procuradoria Geral do Estado de inscrever e cobrar dívidas que venham a ser apuradas, certifico para os devidos fins, a requerimento do(a) interessado(a), que, revendo os registros da Seção de Dívida Ativa da Procuradoria Geral do Estado do Piauí, verifiquei nada existir em nome do(a) requerente acima identificado(a) até a presente data e horário, e, para constar, foi emitida a presente certidão.

Procuradoria Geral do Estado

Procuradoria Tributária

EMITIDA VIA INTERNET EM 29/04/2024, ÀS 15:48:20

VÁLIDA ATÉ 28/07/2024

ESTE DOCUMENTO NÃO TERÁ VALIDADE ANTES DE SUA AUTENTICAÇÃO VIA INTERNET, NO SITE <http://webtv.sefaz.pi.gov.br/certidaoafr-web>

Chave para Autenticação: 983A-8F4B-C7B8-BBC8-0BDA-FDED-0F65-965F



GOVERNO DO ESTADO DO PIAUÍ  
SECRETARIA DA FAZENDA

MATÔES DO NORTE / MA  
PROC. 2103003 / 2024  
FLS. 3368  
RUB. 21

**CERTIDÃO DE SITUAÇÃO FISCAL E TRIBUTÁRIA**

nº 2403232111133600010001

RAZÃO SOCIAL	
V R COSTA LTDA	
ENDEREÇO	BAIRRO OU DISTRITO
EST ESTRADA DA FAZENDA SOARES KM 2 S/N	AREA RURAL DE TERESINA
MUNICÍPIO	CEP
TERESINA	64099899
CPF/CNPJ (Nº)	INSCRIÇÃO ESTADUAL
21.111.336/0001-00	19.546.778-7
Ressalvado o direito de a Fazenda Estadual cobrar e inscrever quaisquer dívidas de responsabilidade do sujeito passivo acima identificado que vierem a ser apuradas, certifica-se que o mesmo encontra-se em <b>SITUAÇÃO FISCAL REGULAR</b> .	

Certidão emitida com base na Portaria GSF nº 106/06, de 12 de abril de 2006.

Qualquer rasura ou emenda invalidará este documento.

Validade deste documento: 60 (sessenta) dias contados da data de sua emissão.

EMITIDA VIA INTERNET EM 23/03/2024, ÀS 09:10:23

VÁLIDA ATÉ 22/05/2024

ESTE DOCUMENTO NÃO TERÁ VALIDADE ANTES DE SUA AUTENTICAÇÃO VIA INTERNET. NO SITE  
<http://webas.sefaz.pi.gov.br/certidaonft-web>

Chave para Autenticação: BB3C-58B3-C499-F22E-122D-0606-AF4E-4DEE



ESTADO DO PIAUÍ  
PREFEITURA MUNICIPAL DE TERESINA  
COORDENAÇÃO ESPECIAL DA RECEITA DO MUNICÍPIO  
SECRETARIA MUNICIPAL DE FINANÇAS - SEMF

MATÕES DO NORTE / MA	
PROC.	2103003/2024
FLS.	3369
MUN.	4
Folha	

1 / 1

**CERTIDÃO CONJUNTA POSITIVA COM EFEITO NEGATIVA E DA DÍVIDA ATIVA DO  
MUNICÍPIO**

**CÓDIGO DE CONTROLE: 105.945/24-90**

**CPF/CNPJ:** 21.111.336/0001-00

**Contribuinte:** V R COSTA LTDA

Certificamos para os devidos fins de direito que, até a presente data, constam em nome do contribuinte acima identificado somente débitos vincendos, em curso de cobrança executiva em que tenha sido efetivada a penhora ou com exigibilidade suspensa, nos termos do art. 206 do CTN e art. 362 da Lei Complementar nº 4.974, ressalvado o direito de a Fazenda Municipal cobrar e inscrever em Dívida Ativa quaisquer débitos que venham a ser posteriormente apurados em seu nome, conforme estabelece o art. 457 da Lei Complementar nº 4.974, de 26 de dezembro de 2016 (código Tributário do Município de Teresina).

Emissão: Teresina-PI, às 14:03:12 h, do dia 26/03/2024.

Validade: 24/06/2024

Certidão sem validade para transferência de imóvel em cartório.

Observações:

- A aceitação desta declaração está condicionada à verificação de sua autenticidade na internet, no endereço <http://www.teresina.pi.gov.br>
- Qualquer rasura ou emenda invalidará este documento.
- Certidão emitida conforme modelo definido no Anexo II, do Decreto nº 11333/2011.

Código autenticidade: D9F70C74571F4F00

Nº Via: 3



	MATÕES DO NORTE / MA
PROC.	2103003 / 2024
FLS	3370
HUB	2

Voltar

Imprimir

**Certificado de Regularidade do FGTS -  
CRF**

**Inscrição:** 21.111.336/0001-00  
**Razão Social:** V R COSTA EPP  
**Endereço:** EST. ESTRADA DA FAZENDA SOARES S/N KM 02 / AREA RURAL DE TERES / TERESINA / PI /  
64099-899

A Caixa Econômica Federal, no uso da atribuição que lhe confere o Art. 7, da Lei 8.036, de 11 de maio de 1990, certifica que, nesta data, a empresa acima identificada encontra-se em situação regular perante o Fundo de Garantia do Tempo de Serviço - FGTS.

O presente Certificado não servirá de prova contra cobrança de quaisquer débitos referentes a contribuições e/ou encargos devidos, decorrentes das obrigações com o FGTS.

**Validade:** 05/05/2024 a 03/06/2024

**Certificação Número:** 2024050503535339307608

Informação obtida em 11/05/2024 15:13:24

A utilização deste Certificado para os fins previstos em Lei esta condicionada a verificação de autenticidade no site da Caixa: [www.caixa.gov.br](http://www.caixa.gov.br)



PODER JUDICIÁRIO  
JUSTIÇA DO TRABALHO

MATÓES DO NORTIAMA de 1
PROC. 2103003/2024
FLS. 3371
RUB. 2

### CERTIDÃO NEGATIVA DE DÉBITOS TRABALHISTAS

Nome: V R COSTA LTDA (MATRIZ E FILIAIS)

CNPJ: 21.111.336/0001-00

Certidão n°: 9347364/2024

Expedição: 09/02/2024, às 08:45:49

Validade: 07/08/2024 - 180 (cento e oitenta) dias, contados da data de sua expedição.

Certifica-se que V R COSTA LTDA (MATRIZ E FILIAIS), inscrito(a) no CNPJ sob o n° 21.111.336/0001-00, **NÃO CONSTA** como inadimplente no Banco Nacional de Devedores Trabalhistas.

Certidão emitida com base nos arts. 642-A e 883-A da Consolidação das Leis do Trabalho, acrescentados pelas Leis ns.º 12.440/2011 e 13.467/2017, e no Ato 01/2022 da CGJT, de 21 de janeiro de 2022. Os dados constantes desta Certidão são de responsabilidade dos Tribunais do Trabalho.

No caso de pessoa jurídica, a Certidão atesta a empresa em relação a todos os seus estabelecimentos, agências ou filiais.

A aceitação desta certidão condiciona-se à verificação de sua autenticidade no portal do Tribunal Superior do Trabalho na Internet (<http://www.tst.jus.br>).

Certidão emitida gratuitamente.

#### INFORMAÇÃO IMPORTANTE

Do Banco Nacional de Devedores Trabalhistas constam os dados necessários à identificação das pessoas naturais e jurídicas inadimplentes perante a Justiça do Trabalho quanto às obrigações estabelecidas em sentença condenatória transitada em julgado ou em acordos judiciais trabalhistas, inclusive no concernente aos recolhimentos previdenciários, a honorários, a custas, a emolumentos ou a recolhimentos determinados em lei; ou decorrentes de execução de acordos firmados perante o Ministério Público do Trabalho, Comissão de Conciliação Prévia ou demais títulos que, por disposição legal, contiver força executiva.



PODER JUDICIÁRIO DO ESTADO DO PIAUÍ  
CORREGEDORIA GERAL DE JUSTIÇA  
DISTRIBUIÇÃO DE 1º GRAU  
CERTIDÃO ESTADUAL

MATÔES DO NORTE / MA
PROC. 2103003/2024
FLS. 3372
RUB. 4

**CERTIDÃO NEGATIVA DE FALÊNCIA, CONCORDATA, RECUPERAÇÃO JUDICIAL OU RECUPERAÇÃO EXTRAJUDICIAL**

**CERTIDÃO Nº 3345689**

O Tribunal de Justiça do Estado do Piauí CERTIFICA QUE, revendo os registros de distribuição de feitos mantidos nos sistemas ThemisWeb, ThemisWeb Recursal, PROJUDI, Processo Judicial Eletrônico (PJe) e Sistema Eletrônico de Execução Unificado (SEEU), ressalvadas as observações abaixo, NÃO CONSTA AÇÕES DE FALÊNCIA, CONCORDATA, RECUPERAÇÃO JUDICIAL OU RECUPERAÇÃO EXTRAJUDICIAL, inclusive nos JUIZADOS ESPECIAIS CÍVEIS E CRIMINAIS (JECC'S), em andamento nas unidades judiciárias do Poder Judiciário do Estado do Piauí em desfavor de:

**RAZÃO SOCIAL: V R COSTA LTDA**

**CNPJ: 21111336000100, REPRESENTANTE LEGAL: VIVIANE RIBEIRO COSTA**

**ENDEREÇO: ESTRADA DA FAZENDA SOARES KM 02 POVOADO BOA FE**

**BAIRRO: ZONA RURAL, MUNICÍPIO: TERESINA - PI**

**OBSERVAÇÕES:**

- Certidão expedida gratuitamente com base no Provimento nº 013/2017 da Corregedoria-Geral da Justiça do Estado do Piauí;
- **Esta certidão abrange apenas AÇÕES DE FALÊNCIA, CONCORDATA, INSOLVÊNCIA CIVIL, RECUPERAÇÃO JUDICIAL OU RECUPERAÇÃO EXTRAJUDICIAL;**
- Os dados necessários à emissão da certidão são fornecidos pelo solicitante, sendo de exclusiva responsabilidade do destinatário ou interessado a sua conferência, inclusive quanto à autenticidade da própria certidão;
- Esta certidão não contempla os processos em tramitação no 2º Grau de jurisdição do Tribunal de Justiça do Estado do Piauí, que deverão ser objeto de
- Não existe conexão com qualquer outra base de dados de instituição pública ou com a Receita Federal que verifique a identidade do NOME/RAZÃO SOCIAL

**Esta certidão tem validade de 60 (sessenta) dias.**

Certidão emitida em 14 de Abril de 2024 às 14 h 56 min



A autenticidade desta certidão poderá ser confirmada pela internet no site do Tribunal de Justiça do Estado do Piauí ([www.tjpi.jus.br](http://www.tjpi.jus.br)), link "Certidão Negativa de 1ª Instância". Certidão Nº 3345689. Código verificador: 4D65B.96B5F.52975.FDD8D



PODER JUDICIÁRIO DO ESTADO DO PIAUÍ  
CORREGEDORIA GERAL DE JUSTIÇA  
DISTRIBUIÇÃO DE 1º GRAU  
CERTIDÃO ESTADUAL

MATÕES DO NORTE / MA
PROC. 2463 003 12024
FLS 3373
RUB 2

**CERTIDÃO NEGATIVA CÍVEL, EXECUÇÃO CÍVEL, CRIMINAL E AUDITORIA MILITAR**

**CERTIDÃO Nº 3345690**

O Tribunal de Justiça do Estado do Piauí CERTIFICA QUE, revendo os registros de distribuição de feitos mantidos nos sistemas ThemisWeb, ThemisWeb Recursal, PROJUDI, Processo Judicial Eletrônico (PJe) e Sistema Eletrônico de Execução Unificado (SEEU), ressalvadas as observações abaixo, NÃO CONSTA AÇÕES CÍVEIS, EXECUÇÕES CÍVEIS, CRIMINAIS E AUDITORIA MILITAR com condenação transitada em julgado ou EXECUÇÕES PENAIS, inclusive nos JUIZADOS ESPECIAIS CÍVEIS E CRIMINAIS (JEC's), em andamento nas unidades judiciárias do Poder Judiciário do Estado do Piauí em desfavor de:

**RAZÃO SOCIAL: V R COSTA LTDA**

**CNPJ: 21111336000100, REPRESENTANTE LEGAL: VIVIANE RIBEIRO COSTA**

**ENDEREÇO: ESTRADA DA FAZENDA SOARES KM 02 POVOADO BOA FE**

**BAIRRO: ZONA RURAL, MUNICÍPIO: TERESINA - PI**

**OBSERVAÇÕES:**

- Certidão expedida gratuitamente com base no Provimento nº 013/2017 da Corregedoria-Geral da Justiça do Estado do Piauí;
- Esta certidão abrange as AÇÕES CÍVEIS, EXECUÇÃO FISCAL MUNICIPAL E ESTADUAL, EXECUÇÃO PATRIMONIAL, INSOLVÊNCIA CIVIL, RECUPERAÇÃO JUDICIAL, FALÊNCIA OU CONCORDATA, CRIMINAIS, AUDITORIA MILITAR e EXECUÇÕES PENAIS;
- Nos termos da Resolução nº 121/2010 do Conselho Nacional de Justiça (CNJ), a certidão judicial criminal será negativa:
  - o I - quando não houver feito em tramitação contra a pessoa a respeito da qual se certifica;
  - o II - quando nela constar a distribuição de termo circunstanciado, inquérito ou processo em tramitação e não houver sentença condenatória transitada em julgado;
  - o III - em caso de gozo do benefício de sursis (art. 163, § 2º, da Lei no. 7.210, de 1984) ou a pena já tiver sido extinta ou cumprida; e



A autenticidade desta certidão poderá ser confirmada pela internet no site do Tribunal de Justiça do Estado do Piauí ([www.tjpi.jus.br](http://www.tjpi.jus.br)), link "Certidão Negativa de 1ª Instância". Certidão Nº 3345690. Código verificador: 14206.1D8B9.281AA.F92BE

- o IV - quando, estando suficientemente identificada a pessoa a respeito da qual se solicitou a certidão, houver registro de processo referente a homônimo e a individualização dos processos não puder ser feita por carência de dados do Poder Judiciário, caso em que deverá constar essa observação.
- Os dados necessários à emissão da certidão serão fornecidos pelo solicitante, sendo de exclusiva responsabilidade do destinatário ou interessado a sua conferência, inclusive quanto à autenticidade da própria certidão;
- Esta certidão não contempla os processos em tramitação no 2º Grau de jurisdição do Tribunal de Justiça do Estado do Piauí, que deverão ser objeto de certidão específica;
- Não existe conexão com qualquer outra base de dados de instituição pública ou com a Receita Federal que verifique a identidade do NOME/RAZÃO SOCIAL com o CPF/CNPJ.

**Esta certidão tem validade de 60 (sessenta) dias.**

Certidão emitida em 14 de Abril de 2024 às 14 h 57 min



A autenticidade desta certidão poderá ser confirmada pela internet no site do Tribunal de Justiça do Estado do Piauí ([www.tjpi.jus.br](http://www.tjpi.jus.br)), link "Certidão Negativa de 1ª Instância". Certidão Nº 3345690. Código verificador: 14206.1D8B9.281AA.F92BE



PODER JUDICIÁRIO DO ESTADO DO PIAUÍ  
CORREGEDORIA GERAL DE JUSTIÇA  
DISTRIBUIÇÃO DE 1º GRAU  
CERTIDÃO ESTADUAL

MATÕES DO NORTE / MA	
PPDC.	2103003/2024
PLS	3375
AUB.	<i>[assinatura]</i>

**CERTIDÃO NEGATIVA DE FALÊNCIA, CONCORDATA, RECUPERAÇÃO JUDICIAL OU RECUPERAÇÃO EXTRAJUDICIAL**

**CERTIDÃO Nº 3345692**

O Tribunal de Justiça do Estado do Piauí CERTIFICA QUE, revendo os registros de distribuição de feitos mantidos nos sistemas ThemisWeb, ThemisWeb Recursal, PROJUDI, Processo Judicial Eletrônico (PJe) e Sistema Eletrônico de Execução Unificado (SEEU), ressalvadas as observações abaixo, NÃO CONSTA AÇÕES DE FALÊNCIA, CONCORDATA, RECUPERAÇÃO JUDICIAL OU RECUPERAÇÃO EXTRAJUDICIAL, inclusive nos JUIZADOS ESPECIAIS CÍVEIS E CRIMINAIS (JECC'S), em andamento nas unidades judiciárias do Poder Judiciário do Estado do Piauí em desfavor de:

**NOME: VIVIANE RIBEIRO COSTA**

**CPF: 05503225317**

**RG: 3221166 ÓRGÃO EXPEDIDOR: SSPPI**

**ESTADO CIVIL: Solteiro(a)**

**PAI: ALDO SILVA COSTA**

**MÃE: ANA VIRGINIA RIBEIRO ALVES**

**ENDEREÇO: RUA LUCILIO AVELINO N 430**

**BAIRRO: AGUA MINERAL, MUNICÍPIO: TERESINA - PI**

**OBSERVAÇÕES:**

- Certidão expedida gratuitamente com base no Provimento nº 013/2017 da Corregedoria-Geral da Justiça do Estado do Piauí;
- **Esta certidão abrange apenas AÇÕES DE FALÊNCIA, CONCORDATA, INSOLVÊNCIA CIVIL, RECUPERAÇÃO JUDICIAL OU RECUPERAÇÃO EXTRAJUDICIAL;**
- Os dados necessários à emissão da certidão são fornecidos pelo solicitante, sendo de exclusiva responsabilidade do destinatário ou interessado a sua conferência, inclusive quanto à autenticidade da própria certidão;
- Esta certidão não contempla os processos em tramitação no 2º Grau de jurisdição do Tribunal de Justiça do Estado do Piauí, que deverão ser objeto de
- Não existe conexão com qualquer outra base de dados de instituição pública ou com a Receita Federal que verifique a identidade do NOME/RAZÃO SOCIAL



A autenticidade desta certidão poderá ser confirmada pela internet no site do Tribunal de Justiça do Estado do Piauí ([www.tjpi.jus.br](http://www.tjpi.jus.br)), link "Certidão Negativa de 1ª Instância". Certidão Nº 3345692. Código verificador: A2D8A.AD783.6FE32.898DA



Esta certidão tem validade de 60 (sessenta) dias.

Certidão emitida em 14 de Abril de 2024 às 14 h 59 min

MATÕES DO NORTE / MA	
PROC.	240300312024
FLS.	3376
RUB.	CV





**CERTIDÃO NEGATIVA CÍVEL, EXECUÇÃO CÍVEL, CRIMINAL E AUDITORIA MILITAR**

**CERTIDÃO Nº 3345693**

O Tribunal de Justiça do Estado do Piauí CERTIFICA QUE, revendo os registros de distribuição de feitos mantidos nos sistemas ThemisWeb, ThemisWeb Recursal, PROJUDI, Processo Judicial Eletrônico (PJe) e Sistema Eletrônico de Execução Unificado (SEEU), ressalvadas as observações abaixo, NÃO CONSTA AÇÕES CÍVEIS, EXECUÇÕES CÍVEIS, CRIMINAIS E AUDITORIA MILITAR com condenação transitada em julgado ou EXECUÇÕES PENAIS, inclusive nos JUÍZADOS ESPECIAIS CÍVEIS E CRIMINAIS (JECC'S), em andamento nas unidades judiciárias do Poder Judiciário do Estado do Piauí em desfavor de:

**NOME: VIVIANE RIBEIRO COSTA**

**CPF: 05503225317**

**RG: 3221166 ÓRGÃO EXPEDIDOR: SSPPI**

**ESTADO CIVIL: Solteiro(a)**

**PAI: ALDO SILVA COSTA**

**MÃE: ANA VIRGINIA RIBEIRO ALVES**

**ENDEREÇO: RUA LUCILIO AVELINO N 430**

**BAIRRO: AGUA MINERAL, MUNICÍPIO: TERESINA - PI**

**OBSERVAÇÕES:**

- Certidão expedida gratuitamente com base no Provimento nº 013/2017 da Corregedoria-Geral da Justiça do Estado do Piauí;
- Esta certidão abrange as AÇÕES CÍVEIS, EXECUÇÃO FISCAL MUNICIPAL E ESTADUAL, EXECUÇÃO PATRIMONIAL, INSOLVÊNCIA CIVIL, RECUPERAÇÃO JUDICIAL, FALÊNCIA OU CONCORDATA, CRIMINAIS, AUDITORIA MILITAR e EXECUÇÕES PENAIS;
- Nos termos da Resolução nº 121/2010 do Conselho Nacional de Justiça (CNJ), a certidão judicial criminal será negativa:
  - o I - quando não houver feito em tramitação contra a pessoa a respeito da qual se certifica;



A autenticidade desta certidão poderá ser confirmada pela internet no site do Tribunal de Justiça do Estado do Piauí ([www.tjpi.jus.br](http://www.tjpi.jus.br)), link "Certidão Negativa de 1ª Instância". Certidão Nº 3345693. Código verificador: FA568.18C42.734A3.38323

- o II - quando nela constar a distribuição de termo circunstanciado, quando de um processo em tramitação e não houver sentença condenatória transitada em julgado;
- o III - em caso de gozo do benefício de sursis (art. 163, § 2º, da Lei no. 7.210, de 1984) ou a pena já tiver sido extinta ou cumprida; e
- o IV - quando, estando suficientemente identificada a pessoa a respeito da qual se solicitou a certidão, houver registro de processo referente a homônimo e a individualização dos processos não puder ser feita por carência de dados do Poder Judiciário, caso em que deverá constar essa observação.

PROC.	3103003/2024
FLS.	3378
TR. JUIZ	

- Os dados necessários à emissão da certidão serão fornecidos pelo solicitante, sendo de exclusiva responsabilidade do destinatário ou interessado a sua conferência, inclusive quanto à autenticidade da própria certidão;
- Esta certidão não contempla os processos em tramitação no 2º Grau de jurisdição do Tribunal de Justiça do Estado do Piauí, que deverão ser objeto de certidão específica;
- Não existe conexão com qualquer outra base de dados de instituição pública ou com a Receita Federal que verifique a identidade do NOME/RAZÃO SOCIAL com o CPF/CNPJ.

**Esta certidão tem validade de 60 (sessenta) dias.**

Certidão emitida em 14 de Abril de 2024 às 15 h 00 min



A autenticidade desta certidão poderá ser confirmada pela internet no site do Tribunal de Justiça do Estado do Piauí ([www.tjpi.jus.br](http://www.tjpi.jus.br)), link "Certidão Negativa de 1ª Instância". Certidão Nº 3345693. Código verificador: FA568.18C42.734A3.38323

## V R COSTA LTDA

CNPJ: 21.111.336/0001-00 NIRE: 22200660517 data Registro: 25/09/2014  
Estrada da Fazenda Soares km 02, s/n, Povoado Boa Fé, Zona Rural - Teresina/PI

MATÔES DO NORTE / MA

PROC 210300312024  
PLS 3379  
RGE

## BALANÇO PATRIMONIAL

EXERCÍCIO 2022

ATIVO		PASSIVO	
<b>ATIVO CIRCULANTE</b>		<b>PASSIVO CIRCULANTE</b>	
Disponível	R\$ 619.816,37	Empréstimos	R\$ -
Caixa	318.618,28	Fornecedores	R\$ 84.008,00
Banco Conta Movimento	301.198,09	Obrigações Fiscais	R\$ 401.898,61
Aplicações Imediatas	R\$ -	Impostos Federais	R\$ 335.031,18
Disponibilidade não Imediata	R\$1.762.075,80	Impostos Estaduais	R\$ 66.867,43
Clientes	314.853,20	Impostos Municipais	
Outros Créditos	1.447.222,60	Obrigações Trabalhistas	R\$ 77.819,35
Estoque	R\$1.188.641,48	Salários e Ordenados	R\$ 25.075,33
Despesas Exercício Seguinte		Encargo Trabalhista	R\$ 52.744,02
Total Ativo Circulante	R\$3.570.533,65	Outras Obrigações a Pagar	R\$ 47.253,07
		Parcelamento a Curto Prazo	R\$ 126.747,26
		Total Passivo Circulante	R\$ 737.726,29
<b>ATIVO NÃO CIRCULANTE</b>		<b>PASSIVO NÃO CIRCULANTE</b>	R\$ 569.245,05
Créditos	R\$ 160.958,90	Parcelamento a Longo Prazo	R\$ 569.245,05
Empréstimos Intergrupos	R\$ 160.958,90		
Imobilizado	R\$ 127.741,76	<b>PATRIMÔNIO LÍQUIDO</b>	
Móveis e Utensílios	R\$ 0,00	Capital Social Integralizado	R\$ 320.000,00
Máquinas e Equipamentos	R\$ 16.979,01		
Equipamentos de Informática	R\$ 8.064,52	Reserva de Lucro	R\$ 865.586,95
Veículos	R\$ 106.750,00	Resultado Líquido do Período	1.366.676,02
Instalações	R\$ 0,00		
Bens Em Andamento	R\$ 0,00	Total Patrimônio Líquido	R\$ 2.552.262,97
(-) Depreciação Acumulada	-4.051,77		
Total Ativo Não Circulante	R\$ 288.700,66		
<b>TOTAL DO ATIVO</b>	<b>R\$3.859.234,31</b>	<b>TOTAL DO PASSIVO</b>	<b>R\$ 3.859.234,31</b>

**Declaração de Certificação:**

Sobre as penas da lei, declaramos que as informações aqui contidas são verdadeiras e nos responsabilizamos por todas elas. As informações foram extraídas do Livro Diário Digital Nº. 8, conforme recibo de envio da Escrituração Contábil Digital - ECD número D6.2D.57.D2.D5.47.4E.56.5E.E2.F5.E2.CE.0D.20.D4.0A.79.5B.16-9, recepcionado pela Receita Federal em 31/05/2023 com número de transmissão 0E.59.C4.C3.11.F0.FE.EE.4E.6A:F6.A9.A1.3E.81.3F.

A sociedade não possui conselho fiscal instalado e nem Auditoria Independente.

Teresina(PI), 31 de Dezembro de 2022

Viviane Ribeiro Costa  
Sócia - Administradora  
CPF: 055.032.253-17  
RG: 3.221.166 SSP/PI

Carlos Romão Silva dos Remédios  
Contador Responsável  
CRC: 006332/O - PI  
CPF: 760.890.963-34  
RG: 1.537.162 SSP/PI

DEMONSTRAÇÃO DO RESULTADO  
EXERCÍCIO 2022

<b>RECEITA OPERACIONAL BRUTA</b>	R\$	<b>5.999.033,98</b>
Venda Mercadoria		5.772.633,78
Venda de Serviço		226.400,00
<b>(-) DEDUÇÕES DAS RECEITAS OPERACIONAIS</b>	R\$	<b>(1.623.790,44)</b>
DEVOLUÇÕES E ABATIMENTOS		(366.623,62)
IMPOSTOS INCIDENTES SOBRE VENDA		(1.257.166,82)
<b>RECEITA OPERACIONAL LIQUIDA</b>	R\$	<b>4.375.243,34</b>
<b>OUTRAS RECEITAS</b>	R\$	<b>647.291,04</b>
RECUPERAÇÃO DE DESPESAS		26.248,99
RECEITA FINANCEIRA		1,80
OUTROS CREDITOS DIVERSOS		621.040,25
<b>RECEITA LIQUIDA TOTAL</b>	R\$	<b>5.022.534,38</b>
<b>CUSTOS OPERACIONAIS</b>	R\$	<b>1.571.459,36</b>
Custo da Mercadoria Vendida		1.466.037,96
Frete s/Compras		-
Outros Custos Mercadoria Vendida		105.421,40
(-) Deduções Custos Mercadoria Vendida		-
<b>LUCRO BRUTO</b>	R\$	<b>3.451.075,02</b>
<b>DESPESAS OPERACIONAIS</b>	R\$	<b>1.228.375,05</b>
<b>COM PESSOAL</b>	R\$	<b>509.493,11</b>
<b>ADMINISTRAÇÃO</b>		<b>146.031,53</b>
SERVIÇOS ADMINISTRADOS		24.816,37
MANUTENÇÃO E CONSUMOS		12.569,68
VEICULOS/TRANSPORTES		49.496,82
INFORMATICA		4.128,00
SERVIÇOS PRESTADOS		15.853,50
DEPRECIações		-
TAXAS E CONTRIBUIÇÕES		39.167,16
<b>COMERCIAL</b>		<b>399.999,26</b>
<b>MARKETING</b>		<b>-</b>
<b>DESPESAS FINANCEIRAS</b>		<b>172.851,15</b>
<b>LUCRO OPERACIONAL</b>		<b>2.222.699,97</b>
<b>DESPESAS NÃO OPERACIONAIS</b>	R\$	<b>-</b>
<b>LUCRO LIQUIDO DO EXERCÍCIO</b>		<b>2.222.699,97</b>

MATOES DO NORTE I MA

216.5003/2024

3320

**Declaração de Certificação:**

Sobre as penas da lei, declaramos que as informações aqui contidas são verdadeiras e nos responsabilizamos por todas elas;

As informações foram extraídas do Livro Diário Digital Nº. 8, conforme recibo de envio da Escrituração Contábil Digital - ECD número

D6.2D.57.D2.D5.47.4E.56.5E.E2.F5.E2.CE.0D.20.D4.0A.79.5B.16-9, recepcionado pela Receita Federal em 31/05/2023 com número de transmissão

0E.59.C4.C3.11.F0.FE.EE.4E.6A.F6.A9.A1.3E.81.3F.

A sociedade não possui conselho fiscal instalado e nem Auditoria Independente.

Teresina(PI), 31 de Dezembro de 2022

Viviane Ribeiro Costa  
Sócia - Administradora  
CPF: 055.032.253-17  
RG: 3.221.166 SSP/PICarlos Romão Silva dos Remédios  
Contador Responsável  
CRC: 006332/O - PI  
CPF: 760.890.963-34  
RG: 1.537.162 SSP/PI

## V R COSTA LTDA

CNPJ: 21.111.336/0001-00 NIRE: 22200660517 data Registro: 25/09/2014  
Estrada da Fazenda Soares km 02, s/n, Povoado Boa Fé, Zona Rural - Teresina/PI

MATÔES DO NORTE I MA
PROB. 2403003/2024
FLS 2381
RUB. <i>[assinatura]</i>

**ÍNDICE DE LIQUIDEZ****1) ÍNDICE DE LIQUIDEZ GERAL (ILG)**

$$\frac{\text{Ativo Circulante} + \text{Ativo Não Circulante}}{\text{Passivo Circulante} + \text{Passivo Não Circulante}} \geq 1,00$$

$$1.1) \frac{\text{R\$ } 3.570.533,65 + \text{R\$ } 288.700,66}{\text{R\$ } 737.726,29 + \text{R\$ } 569.245,05} = 2,95$$

**2) ÍNDICE DE LIQUIDEZ CORRENTE (ILC)**

$$\frac{\text{Ativo Circulante}}{\text{Passivo Circulante}} \geq 1,00$$

$$2.1) \frac{\text{R\$ } 3.570.533,65}{\text{R\$ } 737.726,29} = 4,84$$

**3) ÍNDICE DE SOLVÊNCIA GERAL (ISG)**

$$\frac{\text{Ativo Total}}{\text{Passivo Circulante} + \text{Passivo Não Circulante}} \geq 1,00$$

$$3.1) \frac{\text{R\$ } 3.859.234,31}{\text{R\$ } 737.726,29 + \text{R\$ } 569.245,05} = 2,95$$

**4) GARANTIA DO CAPITAL PRÓPRIO AO CAPITAL DE TERCEIROS**

$$\frac{\text{Passivo Circulante} + \text{Passivo Exigível a Longo Prazo}}{\text{Patrimônio Líquido}} \leq 1,00$$

$$4.1) \frac{\text{R\$ } 737.726,29 + \text{R\$ } 569.245,05}{\text{R\$ } 2.552.262,97} = 0,51$$

**5) ÍNDICE ENDIVIDAMENTO TOTAL (IET)**

$$\frac{\text{Capitais de Terceiros}}{\text{Ativo Total}} \leq 0,50$$

$$5.1) \frac{\text{R\$ } 737.726,29}{\text{R\$ } 3.859.234,31} = 0,34$$

Dados obtidos a partir do Balanço Patrimonial exercício de 2022.

**Declaração de Certificação:**

Sobre as penas da lei, declaramos que as informações aqui contidas são verdadeiras e nos responsabilizamos por todas elas. As informações foram extraídas do Livro Diário Digital Nº. 8, conforme recibo de envio da Escrituração Contábil Digital - ECD número D6.2D.57.D2.D5.47.4E.56.5E.E2.F5.E2.CE.0D.20.D4.0A.79.5B.16-9, recepcionado pela Receita Federal em 31/05/2023 com número de transmissão DE.59.C4.C3.11.FD.FE.EE.4E.6A.F6.A9.A1.3E.81.3F.

A sociedade não possui conselho fiscal instalado e nem Auditoria Independente.

Teresina(PI), 31 de Dezembro de 2022.

Viviane Ribeiro Costa  
Sócia - Administradora  
CPF: 055.032.253-17  
RG: 3.221.166 SSP/PI

Carlos Romão Silva dos Remédios  
Contador Responsável  
CRC: 006332/O- PI  
CPF: 760.890.963-34  
RG: 1.537.162 SSP/PI



## V. R. COSTA

CNPJ: 21.111.336/0001-00 • INSC. EST.: 19.546.778,7 • ICMC: 450,78%

Fabricação de Móveis e Esquadrias Metálicas

MATÔES DO NORTE / MA	
2103003 / 2024	
FLS.	3380
RUB.	CK

**V R COSTA LTDA**

**CNPJ: 21.111.336/0001-00 NIRE: 22200660517 data Registro: 25/09/2014**  
**Estrada da Fazenda Soares km 02, s/n, Povoado Boa Fé, Zona Rural - Teresina/PI**

### **NOTAS EXPLICATIVAS DAS DEMONSTRAÇÕES CONTÁBEIS EM 31 DE DEZEMBRO 2022.**

#### 1. INFORMAÇÕES GERAIS

A empresa **V R COSTA LTDA**, com sede na ESTRADA DA FAZENDA SOARES KM 02, S/N - POVOADO BOA FE, Bairro: ZONA RURAL - CEP: 64.099-899- Teresina PI, inscrito na Junta Comercial do Piauí sob o NIRE 22101108573 de 25/09/2014 e no CNPJ 21.111.336/0001-00.

A empresas tem o objetivo social a exploração do serviço de Fabricação de esquadrias de metal, móveis com predominância de madeira e metal, esquadrias de madeira e de peças de madeira para instalações industriais e comerciais, comercio atacadista de mercadorias em geral, bem como comércio varejista de móveis, de eletrodomésticos, equipamentos de áudio e vídeo.

A empresas encontra-se em fase operacional.

#### 2. APRESENTAÇÃO DAS DEMONSTRAÇÕES CONTÁBEIS

As demonstrações contábeis foram preparadas de acordo com as práticas contábeis adotadas no Brasil, os pronunciamentos, as orientações e interpretações emitidos pelo Comitê de Pronunciamento Contábeis (CPC) e aprovados pelo Conselho Federal de Contabilidade.

#### 3. SUMÁRIO DAS PRINCIPAIS PRÁTICAS CONTÁBEIS

##### **Declaração de Certificação:**

Sobre as penas da lei, declaramos que as informações aqui contidas são verdadeiras e nos responsabilizamos por todas elas;

As informações foram extraídas do Livro Diário Digital Nº. 8, conforme recibo de envio da Escrituração Contábil Digital - ECD número

D6.2D.57.D2.D5.47.4E.56.5E.E2.F5.E2.CE.0D.20.D4.0A.79.5B.16-9, recepcionado pela Receita Federal em 31/05/2023 com número de transmissão 0E.59.C4.C3.11.F0.FE.EE.4E.6A.F6.A9.A1.3E.81.3F

Teresina 31 de Dezembro 2022.

Viviane Ribeiro Costa  
Titular - Administrador  
CPF: 055.032.253-17  
RG: 3.221.166 SSP/PI

Carlos Romão Silva dos Remédios  
Contador Responsável  
CRC: 006332/O - PI  
CPF 760.890.963-34  
RG: 1.537.162 SSP/PI

**V. R. COSTA**

CNPJ: 21.111.336/0001-00 • INSC. EST.: 19.546.778,7 • ICMC: 450,98092103003/2024

**Fabricação de Móveis e Esquadrias Metálicas**

MATÔES DO NORTE / MA
RECIBO Nº 2103003/2024
FLS. 3333
RUB. CT

**V R COSTA LTDA****CNPJ: 21.111.336/0001-00 NIRE: 22200660517 data Registro: 25/09/2014****Estrada da Fazenda Soares km 02, s/n, Povoado Boa Fé, Zona Rural - Teresina/PI**

### **3.1. Disponibilidade de liquidez imediatas**

#### **3.1.1. Caixa e equivalentes de caixa**

São representados por fundo fixo de caixa, recursos em contas bancárias de livre movimentação e por aplicações financeiras cujos não diferem significativamente dos valores de mercado, com até 90 dias da data da aplicação ou considerados de liquidez imediata ou conversíveis em um montante conhecido de caixa e que estão sujeitos a um insignificante risco de mudança de valor, os quais são registrados pelos valores de custo acrescidos dos rendimentos auferidos até as datas dos balanços, que não excedem o seu

valos de mercado ou de realização.

A empresa não possui aplicações financeiras de liquidez imediata e no grupo de disponibilidade possui um saldo de R\$ 619.816,37 (Seiscentos e Dezenove Mil, Oitocentos e Dezesesseis Reais e Trinta e Sete Centavos).

#### **3.1.2. Deterioração de ativos financeiros**

Ativos financeiros são avaliados a cada data de balanço para identificação de eventual deterioração de ativos (*impairment*). São considerados deteriorados quando existem evidências de que um ou mais eventos tenham ocorrido após o conhecimento inicial do ativo financeiro e que tenham impactado o fluxo estimado de caixa futuro do investimento.

A empresa não opera com instrumentos financeiros derivativos.

### **3.2. Direitos e Obrigações**

Os Direitos são compostos pelos direitos que a empresa possui, tais como:

3.2.1 – Contas a receber → o qual é composta pelas vendas de mercadorias realizadas a curto prazo não ultrapassando doze meses.

#### **Declaração de Certificação:**

Sobre as penas da lei, declaramos que as informações aqui contidas são verdadeiras e nos responsabilizamos por todas elas;

As informações foram extraídas do Livro Diário Digital Nº. 8, conforme recibo de envio da Escrituração Contábil Digital - ECD número

D6.2D.57.D2.D5.47.4E.56.5E.E2.F5.E2.CE.0D.20.D4.0A.79.5B.16-9, recepcionado pela Receita Federal em 31/05/2023 com número de transmissão 0E.59.C4.C3.11.F0.FE.EE.4E.6A.F6.A9.A1.3E.81.3F

Teresina 31 de Dezembro 2022.

Viviane Ribeiro Costa  
Titular – Administrador  
CPF: 055.032.253-17  
RG: 3.221.166 SSP/PI

Carlos Romão Silva dos Remédios  
Contador Responsável  
CRC: 006332/O - PI  
CPF 760.890.963-34  
RG: 1.537.162 SSP/PI



**V. R. COSTA**

CNPJ: 21.111.336/0001-00 • INSC. EST: 19.546.778,7 • ICMG: 450.7809

Fabricação de Móveis e Esquadrias Metálicas

MATÕES DO NORTE / MA:
PROL. 03 00 3 / 202 4
FLS. 3384
PLUJ

**V R COSTA LTDA****CNPJ: 21.111.336/0001-00 NIRE: 22200660517 data Registro: 25/09/2014****Estrada da Fazenda Soares km 02, s/n, Povoado Boa Fé, Zona Rural - Teresina/PI**

3.2.2 - Impostos a recuperar → o qual é composto pelos direitos que a empresa possui relativos a apuração de impostos e de impostos pagos a maior ou indevidos.

3.2.3 - Estoque → é composto pelas aquisições de mercadorias adquiridas para industrialização como matéria prima e insumos e também pelos produtos acabados já no ponto de revenda, bem como pelas mercadoria adquiridas de terceiro direto para revenda.

Conforme demonstrado no balanço patrimonial a empresa possui de créditos R\$ R\$ 2.950.717,28 (Dois Milhões, Novecentos e Cinquenta Mil, Setecentos e Dezessete Rais e Vinte e Oito Centavos).

3.2.4 - Obrigações com Fornecedores → são registrados em contas contábeis individualizadas, a empresa possui obrigações com terceiros relativos a aquisição de mercadorias e serviços o valode de R\$ 84.008,00 (Oitenta e Quatro Mil e Oito Reais).

3.2.5 - Obrigações fiscais → a empresa está enquadrada no regime de tributação lucro presumido possui benefício especial para recolhimento do ICMS

3.2.6 - Parcelamentos Fiscais → A Empresa realizou parcelamento a curto prazo de tributos federais e estaduais totalizando R\$ 197.548,41 (Cento e Noventa e Sete mil, Quinhentos e Quarenta e Oito Reais e Quarenta e Um Centavos).

### **3.3. Imobilizado**

É demonstrado ao custo de aquisição, deduzido da depreciação acumulada. As depreciações são calculadas ás taxas anuais conforme previsto no Anexo III da IN RFB Nº. 1.700/2017.

A avaliação da vida útil estimada dos ativos é revisada em cada exercício, e

#### **Declaração de Certificação:**

Sobre as penas da lei, declaramos que as informações aqui contidas são verdadeiras e nos responsabilizamos por todas elas;

As informações foram extraídas do Livro Diário Digital Nº. 8, conforme recibo de envio da Escrituração Contábil Digital - ECD número

D6.2D.57.D2.D5.47.4E.56.5E.E2.F5.E2.CE.0D.20.D4.0A.79.5B.16-9, recepcionado pela Receita Federal em 31/05/2023 com número de transmissão

0E.59.C4.C3.11.F0.FE.EE.4E.6A.F6.A9.A1.3E.81.3F

Teresina 31 de Dezembro 2022.

Viviane Ribeiro Costa  
Titular - Administrador  
CPF: 055.032.253-17  
RG: 3.221.166 SSP/PI

Carlos Romão Silva dos Remédios  
Contador Responsável  
CRC: 006332/O - PI  
CPF 760.890.963-34  
RG: 1.537.162 SSP/PI

**V. R. COSTA**CNPJ: 21.111.336/0001-00 - INSC. EST.: 19.546.778,7 - ICMG: 450.780-9  
MATÕES DO NORTE / MA  
F.L.S. 3385  
HUB

Fabricação de Móveis e Esquadrias Metálicas

**V R COSTA LTDA****CNPJ: 21.111.336/0001-00 NIRE: 22200660517 data Registro: 25/09/2014**  
**Estrada da Fazenda Soares km 02, s/n, Povoado Boa Fé, Zona Rural - Teresina/PI**

ajustados de forma prospectiva, quando for o caso.

Um item de imobilização é baixado quando vendido ou quando nenhum benefício econômico futuro for esperado do seu uso ou venda. Eventual ganho ou perda resultante da baixa do ativo (calculado como sendo a diferença entre o valor líquido da venda e o valor contábil ativo) são incluídos na demonstração do resultado no exercício em que o ativo for baixado.

### **3.4. Avaliação do valor recuperável dos ativos**

Os bens do imobilizado e outros ativos não circulantes são avaliados anualmente para identificar evidências de perda não recuperáveis, ou, ainda, sempre que eventos ou alterações significativas nas circunstâncias indicarem que o valor contábil pode não ser recuperável ou se uma perda anteriormente constituída em anos anteriores deve ser revertida total ou parcialmente. Quando aplicável, ocorrendo perda decorrentes das situações em que o valor contábil do ativo ultrapasse seu valor recuperável, definido pelo maior valor entre o valor em uso do ativo e o valor líquido de venda do ativo, esta é reconhecida no resultado do exercício. Da mesma forma quando forem identificados fatores em que indiquem recuperabilidade dos ativos, a respectiva provisão anteriormente constituída é revertida em contrapartida do resultado do exercício.

### **3.6. Apuração do resultado**

O resultado das operações é apurado em conformidade com o regime contábil de competência. As receitas de venda de mercadoria são mensuradas pelo valor justo conforme notas fiscais de venda. Os rendimentos e encargos incidentes sobre os Ativos e Passivos e suas realizações estão reconhecidas no resultado.

### **3.7 Patrimônio Líquido**

#### **3.7.1 Capital social**

##### **Declaração de Certificação:**

Sobre as penas da lei, declaramos que as informações aqui contidas são verdadeiras e nos responsabilizamos por todas elas;

As informações foram extraídas do Livro Diário Digital Nº. 8, conforme recibo de envio da Escrituração Contábil Digital - ECD número

D6.2D.S7.D2.D5.47.4E.56.5E.E2.F5.E2.CE.0D.20.D4.0A.79.5B.16-9, recepcionado pela Receita Federal em 31/05/2023 com número de transmissão  
0E.59.C4.C3.11.F0.FE.EE.4E.6A.F6.A9.A1.3E.81.3F

Teresina 31 de Dezembro 2022.

Viviane Ribeiro Costa  
Titular – Administrador  
CPF: 055.032.253-17  
RG: 3.221.166 SSP/PI

Carlos Romão Silva dos Remédios  
Contador Responsável  
CRC: 006332/O - PI  
CPF 760.890.963-34  
RG: 1.537.162 SSP/PI

# Mirante Indústria

Página 8 de 9

**V. R. COSTA**

CNPJ: 21.111.336/0001-00 • INSC. EST.: 19.548.778,7 • ICMG: 480963

Fabricação de Móveis e Esquadrias Metálicas

MATÔES DO NORTE / MA
480963 03 co 3 / 2024
FLS 3386
RUB. <i>OK</i>

**V R COSTA LTDA**

**CNPJ: 21.111.336/0001-00 NIRE: 22200660517 data Registro: 25/09/2014**

**Estrada da Fazenda Soares km 02, s/n, Povoado Boa Fé, Zona Rural - Teresina/PI**

O capital social subscrito e totalmente integralizado em 25 Setembro 2014 é de R\$ 320.000,00 (trezentos e vinte mil reais).

### **3.7.2 Reserva de Lucros**

A empresa possui uma reserva de expansão para novos negócios no valor de R\$ 865.586,95 (Oitocentos e Sessenta e Cinco Mil, Quinhentos e Oitenta e Seis Reais e Noventa e Cinco Centavos).

### **4. Eventos Subsequentes**

A administradora declaram a inexistência de fatos ocorridos subsequentemente à data de encerramento do exercício que venham a ter efeito relevante sobre a situação patrimonial ou financeira da empresa ou que possam provocar efeitos sobre seus resultados futuros.

### **Declaração de Certificação:**

Sobre as penas da lei, declaramos que as informações aqui contidas são verdadeiras e nos responsabilizamos por todas elas;

As informações foram extraídas do Livro Diário Digital Nº. 8, conforme recibo de envio da Escrituração Contábil Digital - ECD número

D6.2D.57.D2.D5.47.4E.56.5E.E2.F5.E2.CE.0D.20.D4.0A.79.5B.16-9, recepcionado pela Receita Federal em 31/05/2023 com número de transmissão

0E.59.C4.C3.11.F0.FE.EE.4E.6A.F6.A9.A1.3E.81.3F

Teresina 31 de Dezembro 2022.

Viviane Ribeiro Costa  
Titular – Administrador  
CPF: 055.032.253-17  
RG: 3.221.166 SSP/PI

Carlos Romão Silva dos Remédios  
Contador Responsável  
CRC: 006332/O - PI  
CPF 760.890.963-34  
RG: 1.537.162 SSP/PI



MATÕES DO NORTE / MA	
PROC.	2103.003/2024
FLS	3387
PLS	4

## ASSINATURA ELETRÔNICA

Certificamos que o ato da empresa V R COSTA LTDA consta assinado digitalmente por:

IDENTIFICAÇÃO DO(S) ASSINANTE(S)	
CPF/CNPJ	Nome
05503225317	VIVIANE RIBEIRO COSTA
76089096334	CARLOS ROMAO SILVA DOS REMEDIOS



CERTIFICO O REGISTRO EM 06/06/2023 10:37 SOB Nº 20230408305.  
PROTOCOLO: 230408303 DE 02/06/2023.  
CÓDIGO DE VERIFICAÇÃO: 12308449325. CNPJ DA SEDE: 2111336000100.  
NIRE: 22208660517. COM EFEITOS DO REGISTRO EM: 06/06/2023.  
V R COSTA LTDA

MATEUS FRANCISCO SANTOS RUFINO VIKIRA  
SECRETÁRIO-GERAL  
[www.piaindigital.pi.gov.br](http://www.piaindigital.pi.gov.br)

MATÕES DO NORTE / MA	
PROC.	2103005/2024
FLS.	338
RUB.	04

MINISTÉRIO DA FAZENDA SECRETARIA DA RECEITA FEDERAL DO BRASIL SISTEMA PÚBLICO DE ESCRITURAÇÃO DIGITAL – Sped	Versão: 10.1.8
--	----------------

## RECIBO DE ENTREGA DE ESCRITURAÇÃO CONTÁBIL DIGITAL

### IDENTIFICAÇÃO DO TITULAR DA ESCRITURAÇÃO

NIRE 22600044775	CNPJ 21.111.336/0001-00	
NOME EMPRESARIAL V R COSTA EIRELI		

### IDENTIFICAÇÃO DA ESCRITURAÇÃO

FORMA DA ESCRITURAÇÃO CONTÁBIL Livro Diário (Completo - sem escrituração Auxiliar)	PERÍODO DA ESCRITURAÇÃO 01/01/2022 a 31/12/2022
NATUREZA DO LIVRO Livro Diário	NÚMERO DO LIVRO 8
IDENTIFICAÇÃO DO ARQUIVO (HASH) D6.2D.57.D2.D5.47.4E.56.5E.E2.F5.E2.CE.0D.20.D4.0A.79.5B.16	

### ESTE LIVRO FOI ASSINADO COM OS SEGUINTE CERTIFICADOS DIGITAIS:

QUALIFICAÇÃO DO SIGNATARIO	CPF/CNPJ	NOME	Nº SÉRIE DO CERTIFICADO	VALIDADE	RESPONSÁVEL LEGAL
Signatário da ECD com e-CNPJ ou e-PJ	21111336000100	V R COSTA LTDA:21111336000100	851280650758116070 4	27/03/2023 a 26/03/2024 ✓	Sim
Contador	76089096334	CARLOS ROMAO SILVA DOS REMEDIOS:7608909633	851280542110573386 2	30/06/2022 a 30/06/2023 ✓	Não

### NÚMERO DO RECIBO:

D6.2D.57.D2.D5.47.4E.56.5E.E2.F5.E2.  
CE.0D.20.D4.0A.79.5B.16-9

Escrituração recebida via Internet pelo Agente Receptor SERPRO em 31/05/2023 às 23:48:50 0E.59.C4.C3.11.F0.FE.EE 4E.6A.F6.A9.A1.3E.81.3F
--

Considera-se autenticado o livro contábil a que se refere este recibo, dispensando-se a autenticação de que trata o art. 39 da Lei nº 8.934/1994. Este recibo comprova a autenticação.

BASE LEGAL: Decreto nº 1.800/1996, com a alteração do Decreto nº 8.683/2016, e arts. 39, 39-A, 39-B da Lei nº 8.934/1994 com a alteração da Lei Complementar nº 1247/2014.



MATÔES DO NORTE / MA  
PROC. 210300312024  
FLS. 3329  
RUB. 

### TERMOS DE ABERTURA E ENCERRAMENTO



Entidade:	V R COSTA EIRELI	CNPJ:	21.111.336/0001-00
Período da Escrituração:	01/01/2022 a 31/12/2022		
Número de Ordem do Livro:	8		

#### TERMO DE ABERTURA

Nome Empresarial	V R COSTA EIRELI
NIRE	22800044775
CNPJ	21.111.336/0001-00
Número de Ordem	8
Natureza do Livro	Livro Diário
Município	Teresina
Data do arquivamento dos atos constitutivos	25/09/2014
Data de arquivamento do ato de conversão de sociedade simples em sociedade empresária	
Data de encerramento do exercício social	31/12/2022
Quantidade total de linhas do arquivo digital	33027

#### TERMO DE ENCERRAMENTO

Nome Empresarial	V R COSTA EIRELI
Natureza do Livro	Livro Diário
Número de ordem	8
Quantidade total de linhas do arquivo digital	33027
Data de início	01/01/2022
Data de término	31/12/2022

Este documento é parte integrante de escrituração cuja autenticação se comprova pelo recibo de número D6.2D.57.D2.D5.47.4E.56.5E.E2.F5.E2.CE.0D.20.D4.0A.79.5B.16-9, nos termos do Decreto nº 8.683/2016.

Este relatório foi gerado pelo Sistema Público de Escrituração Digital – Sped

BALANÇO PATRIMONIAL

Entidade: V R COSTA EIRELI

Período da Escrituração: 01/01/2022 a 31/12/2022

CNPJ: 21.111.336/0001-00

Número de Ordem do Livro: 8

Período Selecionado: 01 de Janeiro de 2022 a 31 de Dezembro de 2022

Descrição	Nota	Saldo Inicial	Saldo Final
*** A T I V O ***		R\$ 1.870.783,01	R\$ 3.859.234,31
ATIVO CIRCULANTE		R\$ 1.859.041,25	R\$ 3.570.533,65
DISPONIVEIS		R\$ 425.261,76	R\$ 619.816,37
DISPONIVEL LIQUIDEZ IMEDIATA		R\$ 425.261,76	R\$ 619.816,37
CAIXA MOVIMENTO		R\$ 120.000,00	R\$ 318.618,28
Caixa Movimento		R\$ 120.000,00	R\$ 318.618,28
BANCO CONTA MOVIMENTO		R\$ 305.261,76	R\$ 301.198,09
Banco do Brasil		R\$ 284.772,15	R\$ 294.696,42
Caixa Econômica Federal - Ag.1383 C/C 1204-8		R\$ 20.489,61	R\$ 6.501,67
CREDITOS		R\$ 1.433.779,49	R\$ 2.950.717,28
CONTAS A RECEBER		R\$ 809.603,50	R\$ 314.853,20
CLIENTES		R\$ 809.603,50	R\$ 314.853,20
SECRET MUNIC DE EDUC E CULTURA DE UNIAO		R\$ 0,00	R\$ 27.720,00
PREFEITURA MUNICIPAL DE BOM JESUS		R\$ 134.552,00	R\$ 0,00
267 - SEC MUNICIPAL DE EDUC DE SAO JOAO D		R\$ 0,00	R\$ 55.891,00
281 - SECRETARIA MUNICIPAL DE EDUCACAO-TIMON		R\$ 148.120,00	R\$ 0,00
VENICIOS GUEDES PEREIRA ME		R\$ 0,00	R\$ 8.750,00
311 - FUNDO MUNICIPAL DE EDUCACAO -FME/BOM JESUS		R\$ 119.340,00	R\$ 0,00
SOLIDI INCORPORACOES E EMPREENDIMENTOS I		R\$ 0,00	R\$ 12.814,00
SOLIDA SERVICOS DE ENGENHARIA LTDA		R\$ 4.980,00	R\$ 0,00
FUNDO MUN.SAUDE DE TIMONMA		R\$ 22.170,00	R\$ 0,00
341 - SEC MUNC DE EDUC DE AMARANTE DO MA		R\$ 360.441,50	R\$ 0,00
362 - SEC MUNC DE EDUC DE BOM JESUS DAS		R\$ 0,00	R\$ 144.124,00
FUNDO MUN DE SAUDE DE COELHO NETO		R\$ 0,00	R\$ 14.019,20
389 - FUNDO MUNICIPAL DE EDUCACAO		R\$ 0,00	R\$ 51.535,00
OUTROS CRÉDITOS		R\$ 35.075,99	R\$ 1.447.222,60
CRÉDITOS COM FUNCIONARIOS		R\$ 0,00	R\$ 0,00
IMPOSTOS A RECUPERAR		R\$ 17.969,10	R\$ 52.678,20
INSS pago maior		R\$ 7.178,15	R\$ 7.178,15

Este documento é parte integrante de escrituração cuja autenticação se comprova pelo recibo de número D6.2D.57.D2.D5.47.4E.56.5E.E2.F5.E2.CE.0D.20.D4.0A.79.5B.16-9, nos termos do Decreto nº 8.683/2016.

Este relatório foi gerado pelo Sistema Público de Escrituração Digital – Sped

Versão 10.1.8 do Visualizador

Página 1 de 5



## BALANÇO PATRIMONIAL

Entidade: V R COSTA EIRELI

Período da Escrituração: 01/01/2022 a 31/12/2022

CNPJ: 21.111.336/0001-00

Número de Ordem do Livro: 8

Período Selecionado: 01 de Janeiro de 2022 a 31 de Dezembro de 2022

Descrição	Nota	Saldo Inicial	Saldo Final
PIS a Compensar		R\$ 5,29	R\$ 5,29
COFINS a Compensar		R\$ 24,45	R\$ 24,45
ICMS a Recuperar		R\$ 1.738,20	R\$ 25.382,27
IPI Pago a maior		R\$ 9.023,01	R\$ 9.023,01
FGTS a Recuperar		R\$ 0,00	R\$ 206,08
Taxa Cotac Recuperar		R\$ 0,00	R\$ 11.058,95
ADIANTAMENTOS DIVERSOS		R\$ 17.106,89	R\$ 1.394.344,40
Adio para Fornecedor		R\$ 17.106,89	R\$ 1.394.344,40
OUTROS CRÉDITOS		R\$ 0,00	R\$ 0,00
ESTOQUES		R\$ 589.100,00	R\$ 1.188.641,48
ESTOQUE MERCADORIA		R\$ 545.900,00	R\$ 523.500,00
Estoque de Mercadoria Propria		R\$ 537.500,00	R\$ 523.500,00
Estoque Mercadoria		R\$ 8.400,00	R\$ 0,00
ESTOQUE PARA INDUSTRIALIZAÇÃO		R\$ 43.200,00	R\$ 665.141,48
Estoque de Materia Prima		R\$ 43.200,00	R\$ 665.141,48
DESPESAS DO EXERCICIO SEGUINTE		R\$ 0,00	R\$ 0,00
DESPESAS ANTECIPADAS		R\$ 0,00	R\$ 0,00
ATIVO NÃO CIRCULANTE		R\$ 11.741,76	R\$ 288.700,66
CRÉDITOS		R\$ 0,00	R\$ 160.958,90
CONTAS A RECEBER		R\$ 0,00	R\$ 160.958,90
EMPRESTIMOS INTERGRUPOS		R\$ 0,00	R\$ 160.958,90
Emprestimo - A V R Alves		R\$ 0,00	R\$ 160.958,90
ATIVO PERMANENTE		R\$ 11.741,76	R\$ 127.741,76
IMOBILIZADO		R\$ 11.741,76	R\$ 127.741,76
BENS EM OPERAÇÃO		R\$ 12.173,00	R\$ 131.793,53
Maquinas e Equipamentos		R\$ 5.704,00	R\$ 16.979,01
Veiculos		R\$ 0,00	R\$ 106.750,00
Equipamentos de Informatica		R\$ 6.469,00	R\$ 8.064,52
(-) (-) DEPRECIACÃO ACUMULADA		R\$ (431,24)	R\$ (4.051,77)
Dep. Maquinas e Equipamentos		R\$ 0,00	R\$ (275,01)
Dep. Veiculos		R\$ 0,00	R\$ (1.750,00)
(-) Dep. Equipamento Informatica		R\$ (431,24)	R\$ (2.026,76)

Este documento é parte integrante de escrituração cuja autenticação se comprova pelo recibo de número D6.2D.57.D2.D5.47.4E.56.5E.E2.F5.E2.CE.0D.20.D4.0A.79.5B.16-9, nos termos do Decreto nº 8.683/2016.

Este relatório foi gerado pelo Sistema Público de Escrituração Digital – Sped

Versão 10.1.8 do Visualizador

Página 2 de 5

BALANÇO PATRIMONIAL

Entidade: V R COSTA EIRELI

Período da Escrituração: 01/01/2022 a 31/12/2022

CNPJ: 21.111.336/0001-00

Número de Ordem do Livro: 8

Período Selecionado: 01 de Janeiro de 2022 a 31 de Dezembro de 2022

Descrição	Nota	Saldo Inicial	Saldo Final
<b>*** PASSIVO ***</b>		<b>R\$ 1.670.783,01</b>	<b>R\$ 3.659.234,31</b>
<b>PASSIVO CIRCULANTE</b>		<b>R\$ 366.395,68</b>	<b>R\$ 737.726,29</b>
<b>OBRIGAÇÕES OPERACIONAIS</b>		<b>R\$ 366.395,68</b>	<b>R\$ 737.726,29</b>
(-) EMPRESTIMOS E FINANCIAMENTOS		R\$ (0,00)	R\$ (0,00)
(-) EMPRESTIMOS		R\$ (0,00)	R\$ (0,00)
(-) FINANCIAMENTOS		R\$ (0,00)	R\$ (0,00)
(-) FORNECEDORES		R\$ (0,00)	R\$ 84.008,00
(-) FORNECEDORES		R\$ (0,00)	R\$ 84.008,00
(-) FRISOKAR EQUIPAMENTOS PLASTICOS S.A.		R\$ (0,00)	R\$ 15.073,50
(-) YBYPLAST FABRICACAO DE ARTEFATOS E MOVEI		R\$ (0,00)	R\$ 54.309,50
(-) WPAM REVESTIMENTOS INDUSTRIAIS ELETROSTA		R\$ (0,00)	R\$ 14.625,00
<b>OBRIGAÇÕES FISCAIS E TRABALHISTAS</b>		<b>R\$ 279.860,91</b>	<b>R\$ 480.578,03</b>
<b>OBRIGAÇÕES FISCAIS</b>		<b>R\$ 268.153,94</b>	<b>R\$ 401.898,61</b>
ICMS Recolher		R\$ 82.591,52	R\$ 53.835,36
PIS a Recolher		R\$ 17.109,86	R\$ 32.284,15
COFINS a Recolher		R\$ 78.968,57	R\$ 149.003,78
IRPJ a Recolher		R\$ 37.415,43	R\$ 99.717,62
CSLL a Recolher		R\$ 26.366,47	R\$ 52.798,06
IPI a Recolher		R\$ 1.227,57	R\$ 1.227,57
Fecop a Recolher		R\$ 7.553,18	R\$ 7.415,68
Taxa Colac a Recolher		R\$ 3.384,27	R\$ 1.123,28
Taxa Funef Recolher		R\$ 13.537,07	R\$ 4.493,11
<b>OBRIGAÇÕES TRABALHISTAS</b>		<b>R\$ 11.706,97</b>	<b>R\$ 78.679,42</b>
(-) Salarios a Pagar		R\$ (0,00)	R\$ 25.075,33
Décimo Terceiro a Pagar		R\$ 2.036,45	R\$ (0,00)
INSS a Recolher		R\$ 1.483,53	R\$ 36.536,01
FGTS a Recolher		R\$ 7.326,92	R\$ 16.208,01
Imposto Sindical a Recolher		R\$ 547,23	R\$ 547,23
Taxa Confederativa a Recolher		R\$ 38,79	R\$ 38,79
Pensão Alimenticia		R\$ 274,05	R\$ 274,05
(-) OUTRAS OBRIGAÇÕES		R\$ (0,00)	R\$ 46.393,00

Este documento é parte integrante de escrituração cuja autenticação se comprova pelo recibo de número D6.2D.57.D2.D5.47.4E.56.5E.E2.F5.E2.CE.0D.20.D4.0A.79.5B.16-9, nos termos do Decreto nº 8.683/2016.

Este relatório foi gerado pelo Sistema Público de Escrituração Digital – Sped

Versão 10.1.8 do Visualizador

Página 3 de 5

BALANÇO PATRIMONIAL

Entidade: V R COSTA EIRELI

Período da Escrituração: 01/01/2022 a 31/12/2022

CNPJ: 21.111.336/0001-00

Número de Ordem do Livro: 8

Período Selecionado: 01 de Janeiro de 2022 a 31 de Dezembro de 2022

Descrição	Nota	Saldo Inicial	Saldo Final
(-) CONTAS A PAGAR		R\$ (0,00)	R\$ 46.393,00
(-) Adiantamentos de Clientes		R\$ (0,00)	R\$ 46.393,00
PARCELAMENTOS A CURTO PRAZO		R\$ 86.534,77	R\$ 126.747,26
PARCELAMENTOS A CURTO PRAZO		R\$ 86.534,77	R\$ 126.747,26
CSLL Parcelado		R\$ 1.538,19	R\$ (0,00)
COFINS Parcelado		R\$ 28.432,74	R\$ (0,00)
IRPJ Parcelado		R\$ 4.849,54	R\$ (0,00)
INSS parcelado		R\$ 16.618,11	R\$ (0,00)
Parcelamento PERT IV		R\$ 14.258,16	R\$ (0,00)
Parcelamento PGFN		R\$ 9.595,59	R\$ (0,00)
(-) ICMS Parcelado Anistia		R\$ (0,00)	R\$ 26.827,80
Parcelamento ICMS - Termo 220001040022794		R\$ 766,67	R\$ (0,00)
Parcelamento ICMS - Termo 220001040000251		R\$ 1.590,25	R\$ (0,00)
Parcelamento ICMS - Termo 220001040031688		R\$ 8.885,52	R\$ (0,00)
(-) Parcelamento Federal Proc. 10384- 406.181/21-11		R\$ (0,00)	R\$ 11.149,26
(-) Parcelamento Federal Proc. 19414- 005.418/18-15		R\$ (0,00)	R\$ 2.620,22
(-) Parcelamento Federal Proc. 19414- 005.422/18-75		R\$ (0,00)	R\$ 2.878,56
(-) Parcelamento PGFN nº 6625378		R\$ (0,00)	R\$ 13.484,74
(-) Parcelamento ICMS Anistia - Proc. 220002040012282		R\$ (0,00)	R\$ 25.659,12
(-) Parcelamento ICMS - Termo 220002040007270		R\$ (0,00)	R\$ 12.200,40
(-) Parcelamento ICMS - Termo 220002040032097		R\$ (0,00)	R\$ 17.601,00
(-) Parcelamento ICMS - Termo 220002040012320		R\$ (0,00)	R\$ 14.328,36
PASSIVO NÃO CIRCULANTE		R\$ 197.548,41	R\$ 569.245,05
PARCELAMENTOS A LONGO PRAZO		R\$ 197.548,41	R\$ 569.245,05
PARCELAMENTOS A LONGO PRAZO		R\$ 197.548,41	R\$ 569.245,05
PARCELAMENTOS A LONGO PRAZO		R\$ 197.548,41	R\$ 569.245,05
Parcelamento Procuradoria - Demais Débitos		R\$ 16.684,53	R\$ (0,00)
COFINS -Parcelado - PROC: 10384- 401141/2019-51		R\$ 4.119,69	R\$ (0,00)
COFINS -Parcelado - PROC: 10384-		R\$ 12.680,82	R\$ (0,00)

Este documento é parte integrante de escrituração cuja autenticação se comprova pelo recibo de número D6.2D.57.D2.D5.47.4E.56.5E.E2.F5.E2.CE.0D.20.D4.0A.79.5B.16-9, nos termos do Decreto nº 8.683/2016.

Este relatório foi gerado pelo Sistema Público de Escrituração Digital – Sped

BALANÇO PATRIMONIAL

Entidade: V R COSTA EIRELI

Período da Escrituração: 01/01/2022 a 31/12/2022

CNPJ: 21.111.336/0001-00

Número de Ordem do Livro: 8

Período Selecionado: 01 de Janeiro de 2022 a 31 de Dezembro de 2022

Descrição	Nota	Saldo Inicial	Saldo Final
404346/2019-98			
ICMS Parcelamento Termo Anistia		R\$ 51.705,16	R\$ (0,00)
Parcelamento Impostos Federais - ADM		R\$ 56.159,09	R\$ 215.436,96
Receita			
Parcelamento ICMS		R\$ 54.199,12	R\$ (0,00)
(-) Parcelamento PGFN N° 6625378		R\$ (0,00)	R\$ 89.137,94
(-) Parcelamento PGFN n° 6625386		R\$ (0,00)	R\$ 19.508,95
(-) Parcelamento ICMS Anistia - Proc. 220002040012282		R\$ (0,00)	R\$ 89.806,92
(-) Parcelamento ICMS - Termo 220002040007270		R\$ (0,00)	R\$ 40.668,00
(-) Parcelamento ICMS - Termo 220002040032097		R\$ (0,00)	R\$ 64.537,00
(-) Parcelamento ICMS - Termo 220002040012320		R\$ (0,00)	R\$ 50.149,26
PATRIMONIO LIQUIDO		R\$ 1.306.838,92	R\$ 2.552.262,97
CAPITAL SOCIAL		R\$ 320.000,00	R\$ 320.000,00
CAPITAL SOCIAL		R\$ 320.000,00	R\$ 320.000,00
CAPITAL SOCIAL INTEGRALIZADO		R\$ 320.000,00	R\$ 320.000,00
Capital Integralizado		R\$ 320.000,00	R\$ 320.000,00
RESERVAS		R\$ 865.586,95	R\$ 865.586,95
RESERVA		R\$ 865.586,95	R\$ 865.586,95
RESERVA PARA EXPENSÃO		R\$ 865.586,95	R\$ 865.586,95
Reserva para Expansão		R\$ 865.586,95	R\$ 865.586,95
RESULTADO DO EXERCICIO		R\$ 121.251,97	R\$ 1.366.676,02
APURAÇÃO RESULTADO DO EXERCICIO		R\$ 121.251,97	R\$ 1.366.676,02
LUCROS OU PREJUÍZOS ACUMULADOS		R\$ 121.251,97	R\$ 1.366.676,02
Lucros Acumulados		R\$ 121.251,97	R\$ 1.155.417,34
(-) Ajuste do Exercício Anterior		R\$ (0,00)	R\$ 211.258,68

Este documento é parte integrante de escrituração cuja autenticação se comprova pelo recibo de número D6.2D.57.D2.D5.47.4E.56.5E.E2.F5.E2.CE.0D.20.D4.0A.79.5B.16-9, nos termos do Decreto nº 8.683/2016.

Este relatório foi gerado pelo Sistema Público de Escrituração Digital – Sped

Versão 10.1.8 do Visualizador

Página 5 de 5

DEMONSTRAÇÃO DE RESULTADO DO EXERCÍCIO

Entidade: V R COSTA EIRELI

Período da Escrituração: 01/01/2022 a 31/12/2022

CNPJ: 21.111.336/0001-00

Número de Ordem do Livro: 8

Período Selecionado: 01 de Janeiro de 2022 a 31 de Dezembro de 2022

Descrição	Nota	Saldo anterior	Saldo atual
Receita Bruta Operacional		R\$ 2.335.110,85	R\$ 5.999.033,78
Faturamento Prod. Merc. e Serviços		R\$ 2.335.110,85	R\$ 5.999.033,78
Vendas de Produtos		R\$ 0,00	R\$ 0,00
Vendas de Mercadorias		R\$ 2.335.110,85	R\$ 5.772.633,78
Vendas de Serviços		R\$ 0,00	R\$ 226.400,00
(-) Deduções da Receita		R\$ (761.713,06)	R\$ (1.474.537,93)
(-) Impostos Faturados		R\$ (451.181,06)	R\$ (1.107.914,31)
(-) ICMS		R\$ (367.629,99)	R\$ (923.774,42)
(-) COFINS		R\$ (68.672,12)	R\$ (151.347,87)
(-) PIS		R\$ (14.878,95)	R\$ (32.792,02)
(-) Outras Deduções		R\$ (330.532,00)	R\$ (366.623,62)
(-) Vendas Canc., Devol. e Descontos Incond.		R\$ (330.532,00)	R\$ (366.623,62)
(-) Custo Mercad./Serv./Produtos Vendidos		R\$ (1.403.205,99)	R\$ (1.571.459,36)
(-) Custo das Mercadorias Revendidas		R\$ (1.403.205,99)	R\$ (1.571.459,36)
(-) Despesas Operacionais		R\$ 31.103,53	R\$ (581.084,01)
(-) Despesas Administrativas		R\$ (237.695,43)	R\$ (1.228.375,05)
Resultado Financeiro		R\$ 1,22	R\$ 1,80
Receitas Financeiras		R\$ 1,22	R\$ 1,80
Outras Receitas		R\$ 268.797,74	R\$ 647.289,24
Outras Receitas e Outras Despesas		R\$ 0,00	R\$ 0,00
Participações e Contribuições		R\$ 0,00	R\$ 0,00
(-) Participações de Empregados		R\$ 0,00	R\$ (0,00)
(-) Outras Participações		R\$ 0,00	R\$ (0,00)
(-) Contribuição Social Sobre o Lucro		R\$ (24.721,96)	R\$ (54.613,72)
(-) Contribuição Social Sobre o Lucro		R\$ (24.721,96)	R\$ (54.613,72)
(-) Imposto de Renda		R\$ (35.321,40)	R\$ (94.638,79)
(-) Imposto de Renda		R\$ (35.321,40)	R\$ (94.638,79)
Resultado Líquido do Exercício		R\$ 121.251,97	R\$ 2.222.699,97

Este documento é parte integrante de escrituração cuja autenticação se comprova pelo recibo de número D6.2D.57.D2.D5.47.4E.56.5E.E2.F5.E2.CE.0D.20.D4.0A.79.5B.16-9, nos termos do Decreto nº 8.683/2016.

Este relatório foi gerado pelo Sistema Público de Escrituração Digital – Sped

Versão 10.1.8 do Visualizador

Página 1 de 1

### DADOS DAS ASSINATURAS

Entidade: V R COSTA EIRELI

Período da Escrituração: 01/01/2022 a 31/12/2022

CNPJ: 21.111.336/0001-00

Número de Ordem do Livro: 8

#### Dados das Assinaturas da Escrituração

Qualificação do Assinante	Signatário da ECD com e-CNPJ ou e-PJ
Tipo do Certificado	Pessoa Jurídica
CPF / CNPJ	055.032.253-17
Nº de Série do Certificado	6512806507581160704
Nome do Signatário	V R COSTA LTDA:21111336000100
Autoridade Certificadora Emissora	AC CERTIFICA MINAS v5
Validade	27/03/2023 a 26/03/2024
<hr/>	
Qualificação do Assinante	Contador
Tipo do Certificado	Pessoa Física
CPF / CNPJ	760.890.963-34
Nº de Série do Certificado	6512805421105733862
Nome do Signatário	CARLOS ROMAO SILVA DOS REMEDIOS:76089096334
Autoridade Certificadora Emissora	AC CERTIFICA MINAS v5
Validade	30/06/2022 a 30/06/2023



MATÔES DO NORTE / MA  
PROC. 2103003 / 2024  
FLS. 3397

V R COSTA LTDA

CNPJ: 21.111.336/0001-00 NIRE: 22200660517 data Registro: 25/09/2014  
Estrada da Fazenda Soares km 02, s/n, Povoado Boa Fé, Zona Rural - Teresina/PI

**ÍNDICES DE ENDIVIDAMENTO**

**ÍNDICE ENDIVIDAMENTO GERAL (IEG)**

**IEG =**  $\frac{\text{Passivo Circulante} + \text{Passivo Não Circulante}}{\text{Ativo Total}}$       **IEG =**  $\frac{1306971,34}{3859234,31}$       **IEG =** **0,34**

**ÍNDICE ENDIVIDAMENTO CORRENTE (IEC)**

**IEC =**  $\frac{\text{Passivo Circulante}}{\text{Ativo Total}}$       **IEC =**  $\frac{737726,29}{3859234,31}$       **IEC =** **0,19**

**ÍNDICE DE CAPITAL DE TERCEIRO (ICT)**

**ICT =**  $\frac{\text{Passivo Circulante} + \text{Passivo Não Circulante}}{\text{Patrimonio Líquido}}$       **ICT =**  $\frac{1306971,34}{2552262,97}$       **ICT =** **0,51**

Dados obtidos a partir do Balanço Patrimonial exercício de 2022.

**Declaração da Certificação:**

Sobre as penas da lei, declaramos que as informações aqui contidas são verdadeiras e nos responsabilizamos por todas elas;  
As informações foram extraídas do Livro Diário Digital Nº. 8, conforme recibo de envio da Escrituração Contábil Digital - ECD número D6.2D.57.D2.D5.47.4E.56.SE.E2.F5.E2.CE.0D.20.D4.0A.79.5B.16-9, recepcionado pela Receita Federal em 31/05/2023 com número de transmissão 0E.59.C4.C3.11.F0.FE.EE.4E.6A.F6.A9.A1.3E.81.3F.

**A sociedade não possui conselho fiscal instalado e nem Auditoria Independente.**

VIVIANE RIBEIRO  
COSTA:05503225317  
25317

Assinado de forma digital por VIVIANE RIBEIRO  
COSTA:05503225317  
Dados: 2023.10.10 09:10:36 -03'00'

Viviane Ribeiro Costa  
Sócia - Administradora  
CPF: 055.032.253-17  
RG: 3.221.166 SSP/PI

Teresina(PI), 31 de Dezembro de 2022

CARLOS ROMÃO SILVA DOS REMÉDIOS  
REMEDIOS: 76089096334 CRC/PI  
E332 O

Assinado de forma digital por CARLOS ROMÃO SILVA DOS REMÉDIOS  
CRC:006332/O-PI  
Dados: 2023.10.09 11:41:21'00'

Carlos Romão Silva dos Remédios  
Contador Responsável  
CRC: 006332/O- PI  
CPF: 760.890.963-34  
RG: 1.537.162 SSP/PI



# Mirante Indústria

V. R. COSTA

CNPJ: 21.111.336/0001-00 • INSC. EST: 19.546.778.7 • ICMC: 450.781-9

Fabricação de Móveis e Esquadrias Metálicas

MATÕES DO NORTE / MA
PROC. 2103003/2024
FLS. 3398
RUB. 1

## DECLARAÇÃO DE CAPACIDADE FINANCEIRA

### Análise pelos Índices de Balanço

Empresa: V R COSTA LTDA, CNPJ/MF sob o nº 21.111.336/0001-00.

Endereço: EST. DA FAZENDA SOARES KM 02 S/N, POVOADO BOA FÉ, na cidade de TERESINA-PI, por intermédio de seu representante legal, declara, sob as penas da lei, que goza de boa capacidade financeira necessária para o bom funcionamento da empresa de Fabricação de Moveis, e compatível para boa prestação de serviços aos usuários. Por ser verdade, firmamos a presente declaração para que produzam os efeitos de direito.

#### 1) ÍNDICE DE LIQUIDEZ GERAL (ILG)

$$\frac{\text{Ativo Circulante} + \text{Ativo Não Circulante}}{\text{Passivo Circulante} + \text{Passivo Não Circulante}} \geq 1,00$$

1.1)	R\$	3.570.533,65	+	R\$	288.700,66	=	2,95
	R\$	737.726,29	+	R\$	569.245,05		

#### 2) ÍNDICE DE LIQUIDEZ CORRENTE (ILC)

$$\frac{\text{Ativo Circulante}}{\text{Passivo Circulante}} \geq 1,00$$

2.1)	R\$	3.570.533,65	=	4,84
	R\$	737.726,29		

TERESINA (PI), 28 DE JUNHO DE 2023

VIVIANE RIBEIRO  
COSTA:05503225317

Assinado de forma digital por  
VIVIANE RIBEIRO  
COSTA:05503225317  
Dados: 2023.06.29 10:27:56 -03'00'

V. R. COSTA LTDA (MIRANTE INDUSTRIA)  
VIVIANE RIBEIRO COSTA  
TITULAR/ADMINISTRADOR  
RG Nº 322.116-6 SSP- PI CPF Nº 055.032.253-17

CARLOS ROMAO SILVA  
DOS  
REMEDIOS:76089096334

Assinado de forma digital por  
CARLOS ROMAO SILVA DOS  
REMEDIOS:76089096334  
Dados: 2023.06.29 10:28:16 -03'00'

CARLOS ROMAO SILVA DOS REMEDIOS  
CONTADOR RESPONSÁVEL  
CPF: 760.890.963-34  
RG: 1537162 - SSP/PI  
CRC/PI: 6332

VR COSTA LTDA  
 CNPJ: 21.111.336/0001-00 NIRE: 22200660517 Data Registro 25/09/2014  
 ESTRADA DA FAZENDA SOARES KM 02, SN - AREA RURAL DE TERESINA - POVOADO BOA FÉ - CEP: 64.099-899, TERESINA - PI  
 BALANÇO PATRIMONIAL

EXERCÍCIO 2023

ATIVO				PASSIVO			
ATIVO CIRCULANTE				PASSIVO CIRCULANTE			
	Nota Explicativa	31/12/2022	31/12/2023		Nota Explicativa	31/12/2022	31/12/2023
Disponível		R\$ 619.816,37	R\$ 440.514,56	Empréstimos e Financiamentos	6.1.	R\$ -	R\$ 21.582,80
Caixa	5.1.	318.618,28	239.238,52	Fornecedores	6.2.	R\$ 84.008,00	R\$ 2.056,36
Banco Conta Movimento	5.1.	301.198,09	201.276,04	Obrigações Fiscais		R\$ 401.898,61	R\$ 353.502,32
Aplicações Imediatas	5.1.	-	-	Impostos Federais	6.2.1.	335.031,18	236.000,31
Disponibilidade não Imediata		R\$ 1.762.075,80	R\$ 3.984.556,43	Impostos Estaduais	6.2.1.	66.867,43	117.502,01
Clientes	5.2.	314.853,20	499.827,00	Impostos Municipais	6.2.1.	-	-
(-) Perdas de Crédito	-	-	-	Obrigações Trabalhistas		R\$ 78.679,42	R\$ 63.513,13
Outros Créditos	5.2.	1.394.344,40	3.431.851,23	Salários e Ordenados	6.2.2.	25.935,40	16.103,20
Tributos a recuperar	5.3.	52.878,20	52.878,20	Encargo Trabalhista	6.2.2.	52.744,02	47.409,93
Estoque	5.4.	R\$ 1.188.641,48	R\$ 1.369.269,74	Outras Obrigações	-	R\$ 46.393,00	R\$ -
Despesas Exercício Seguinte	-	-	-	Parcelamentos a Curto Prazo	-	R\$ 126.747,26	R\$ 320.023,91
				Dividendos a Pagar	6.4.	R\$ -	R\$ -
<b>Total Ativo Circulante</b>		<b>R\$ 3.570.533,65</b>	<b>R\$ 5.794.340,73</b>	<b>Total Passivo Circulante</b>		<b>R\$ 737.726,29</b>	<b>R\$ 760.678,52</b>
ATIVO NÃO CIRCULANTE				PASSIVO NÃO CIRCULANTE			
Empréstimo a longo prazo		R\$ 160.958,90	R\$ 79.456,57	Parcelamentos a Longo Prazo	6.5.	R\$ 569.245,05	R\$ 865.839,21
Empréstimos Intergrupos	5.1.	160.958,90	79.456,57	<b>Total Passivo Não Circulante</b>		<b>R\$ 569.245,05</b>	<b>R\$ 865.839,21</b>
Imobilizado		R\$ 127.741,76	R\$ 128.933,93				
Móveis e Utensílios	5.4.1.	-	744,42	PATRIMÔNIO LÍQUIDO			
Máquinas e Equipamentos	5.4.1.	16.979,01	17.426,76	Capital Social Integralizado	8.	R\$ 320.000,00	R\$ 320.000,00
Equipamentos de Informática	5.4.1.	8.064,52	8.064,52	Lucros Acumulados	-	R\$ 1.366.676,02	R\$ -
Veículos	5.4.1.	106.750,00	106.750,00	Reserva de Lucro a Realizar	8.	R\$ 865.586,95	R\$ 4.056.213,50
Imóveis	5.4.1.	-	-	<b>Total Patrimônio Líquido</b>		<b>R\$ 2.552.262,97</b>	<b>R\$ 4.376.213,50</b>
Instalações	5.4.1.	-	-				
Bens Em Andamento	5.4.1.	-	-				
(-) Depreciação Acumulada	5.4.1.	(4.051,77)	(4.051,77)				
Consórcios	5.4.2.	-	-				
<b>Total Ativo Não Circulante</b>		<b>R\$ 288.700,66</b>	<b>R\$ 208.390,50</b>				
<b>TOTAL DO ATIVO</b>		<b>R\$ 3.859.234,31</b>	<b>R\$ 6.002.731,23</b>	<b>TOTAL DO PASSIVO</b>		<b>R\$ 3.859.234,31</b>	<b>R\$ 6.002.731,23</b>

Declaração de Certificação:

Sobre as penas da lei, declaramos que as informações aqui contidas são verdadeiras e nos responsabilizamos por todas elas:  
 As informações foram extraídas do Livro Diário Digital Nº. 09, conforme recibo de envio da Escrituração Contábil Digital - ECD número E6.D5.E2.AF.8C.3F.E1.8B.93.39.18.DC.F2.70.1E.0D.41.7E.5C.58-2, recepcionado pela Receita Federal em 28/03/2024 com número de transmissão 97.CF.6D.E7.AF.AD.2E.A3.53.4C.2E.25.E3.76.AD.D8.  
 A sociedade não possui conselho fiscal instalado e nem Auditoria Independente.

Teresina (PI), 31 de Dezembro de 2023

VIVIANE RIBEIRO COSTA  
 Sócia - Administradora  
 CPF: 055.032.253-17  
 RG: 3.221.166 SSP/PI

CARLOS ROMÃO SILVA DOS REMÉDIOS  
 Contador Responsável  
 CRC: 006332/O - PI  
 CPF: 760.890.963-34  
 RG: 1.537.162 SSP/PI

MATÕES DO NORTE / MA  
 PROC. 2103003/2024  
 FLS. 3400  
 P. 11

VR COSTA LTDA  
 CNPJ: 21.111.338/0001-00 NIRE: 22200660517 Data Registro 25/09/2014  
 ESTRADA DA FAZENDA SOARES KM 02, SN - AREA RURAL DE TERESINA - POVOADO BOA FE - CEP: 64.099-899, TERESINA - PI

**DEMONSTRAÇÃO DO RESULTADO**

		31/12/2022		31/12/2023
<b>RECEITA OPERACIONAL BRUTA</b>	R\$	5.999.033,78	R\$	4.996.841,32
Venda Mercadoria		5.772.633,78		4.961.918,32
Serviços Prestados		226.400,00		34.923,00
<b>(-) DEDUÇÕES DAS RECEITAS OPERACIONAIS</b>	R\$	(1.623.790,44)	R\$	(1.452.880,23)
DEVOLUÇÕES E ABATIMENTOS		(366.623,62)		(237.294,00)
IMPOSTOS INCIDENTES SOBRE VENDA		(1.257.166,82)		(1.215.586,23)
<b>(=) RECEITA OPERACIONAL LIQUIDA</b>	R\$	4.375.243,34	R\$	3.543.961,09
<b>OUTRAS RECEITAS</b>	R\$	647.291,04	R\$	511.300,36
RECUPERAÇÃO DE DESPESAS	R\$	37.715,91	R\$	27.125,49
RECEITA FINANCEIRA	R\$	1,80	R\$	11,64
OUTRAS RECEITAS DIVERSAS	R\$	609.573,33	R\$	484.163,23
<b>RECEITA LIQUIDA TOTAL</b>	R\$	5.022.534,38	R\$	4.055.261,45
<b>CUSTOS OPERACIONAIS</b>	R\$	1.571.459,36	R\$	1.258.626,97
Custo da Mercadoria Vendida		1.571.459,36		1.258.626,97
Outros Custos Mercadoria Vendida		-		-
Baixa de estoque por Perda ou Roubo		-		-
(-) Deduções Custos Mercadoria Vendida		-		-
<b>LUCRO BRUTO</b>	R\$	3.451.075,02	R\$	2.796.634,48
<b>DESPESAS OPERACIONAIS</b>	R\$	1.228.375,05	R\$	607.515,81
<b>COM PESSOAL</b>	R\$	509.493,11	R\$	459.199,33
PROVENTOS		382.412,23		352.281,67
DIRETORIA		-		-
ENCARGOS		127.080,88		106.917,66
<b>ADMINISTRAÇÃO</b>	R\$	146.031,53	R\$	77.908,35
SERVIÇOS PRESTADOS		15.853,50		11.131,66
SERVIÇOS ADMINISTRADOS		24.816,37		20.016,73
MANUTENÇÃO E CONSUMOS		12.569,68		9.074,75
INFORMÁTICA		4.128,00		50,00
VEÍCULOS/TRANSPORTES		49.496,82		22.019,45
TAXAS E CONTRIBUIÇÕES		39.167,16		15.615,76
DEPRECIACIONES		-		-
<b>COMERCIAL</b>	R\$	399.999,26	R\$	-
<b>MARKETING</b>	R\$	-	R\$	-
<b>DESPESAS FINANCEIRAS</b>	R\$	172.851,15	R\$	70.408,13
<b>LUCRO OPERACIONAL</b>	R\$	2.222.699,97	R\$	2.189.118,67
<b>DESPESAS NÃO OPERACIONAIS</b>	R\$	-	R\$	-
<b>RESULTADO OPERACIONAL ANTES DO IRPJ e CSLL</b>		R\$ 2.222.699,97		R\$ 2.189.118,67
<b>PROVISÃO PARA IRPJ e CSLL</b>	R\$	-	R\$	-
Provisão IRPJ		-		-
Provisão CSLL		-		-
<b>LUCRO LIQUIDO DO EXERCÍCIO</b>	R\$	2.222.699,97	R\$	2.189.118,67

**Declaração de Certificação:**

Sobre as penas da lei, declaramos que as informações aqui contidas são verdadeiras e nos responsabilizamos por todas elas;

As informações foram extraídas do Livro Diário Digital Nº. 09, conforme recibo de envio da Escrituração Contábil Digital - ECD número E6.D5.E2.AF.8C.3F.E1.8B.93.39.18.0C.F2.70.1E.0D.41.7E.5C.58-2, recepcionado pela Receita Federal em 28/03/2024 com número de transmissão 97.CF.6D.E7.AF.AD.2E.A3.53.4C.2E.25.E3.76.AD.D8.

A sociedade não possui conselho fiscal instalado e nem Auditoria independente.

Teresina (PI), 31 de Dezembro de 2023

VIVIANE RIBEIRO COSTA  
 Sócia - Administradora  
 CPF: 055.032.253-17  
 RG: 3.221.166 SSP/PI

CARLOS ROMÃO SILVA DOS REMÉDIOS  
 Contador Responsável  
 CRC: 006332/O - PI  
 CPF: 760.890.963-34  
 RG: 1.537.162 SSP/PI

VR COSTA LTDA

CNPJ: 21.111.336/0001-00 NIRE: 22200660517 Data Registro 25/09/2014

ESTRADA DA FAZENDA SOARES KM 02, SN - AREA RURAL DE TERESINA - POVOADO BOA FÉ - CEP: 64.099-899, TERESINA - PI

**ÍNDICE DE LIQUIDEZ**

1) ÍNDICE DE LIQUIDEZ GERAL (ILG)	
$\frac{\text{Ativo Circulante} + \text{Ativo Não Circulante}}{\text{Passivo Circulante} + \text{Passivo Não Circulante}} \geq 1$	
2022	2023
$\frac{R\$ 3.570.533,65 + R\$ 288.700,66}{R\$ 737.726,29 + R\$ 569.245,05} = 2,95$	$\frac{R\$ 5.794.340,73 + R\$ 208.390,50}{R\$ 760.678,52 + R\$ 865.839,21} = 3,69$
2) ÍNDICE DE LIQUIDEZ CORRENTE (ILC)	
$\frac{\text{Ativo Circulante}}{\text{Passivo Circulante}} \geq 1$	
2022	2023
$\frac{R\$ 3.570.533,65}{R\$ 737.726,29} = 4,84$	$\frac{R\$ 5.794.340,73}{R\$ 760.678,52} = 7,62$
3) ÍNDICE DE SOLVÊNCIA GERAL (ISG)	
$\frac{\text{Ativo Total}}{\text{Passivo Circulante} + \text{Passivo Não Circulante}} \geq 1$	
2022	2023
$\frac{R\$ 3.859.234,31}{R\$ 737.726,29 + R\$ 569.245,05} = 2,95$	$\frac{R\$ 6.002.731,23}{R\$ 760.678,52 + R\$ 865.839,21} = 3,69$
4) ENDIVIDAMENTO TOTAL (ET)	
$\frac{\text{Capitais de Terceiros}}{\text{Ativo Total}} \leq 1$	
2022	2023
$\frac{R\$ 737.726,29 + R\$ 569.245,05}{R\$ 3.859.234,31} = 0,19$	$\frac{R\$ 760.678,52 + R\$ 865.839,21}{R\$ 6.002.731,23} = 0,27$

Dados obtidos a partir do Balanço Patrimonial exercício de 2023.

**Declaração de Certificação:**

Sobre as penas da lei, declaramos que as informações aqui contidas são verdadeiras e nos responsabilizamos por todas elas;

As informações foram extraídas do Livro Diário Digital Nº. 09, conforme recibo de envio da Escrituração Contábil Digital - ECD número E6.D5.E2.AF.8C.3F.E1.8B.93.39.18.DC.F2.70.1E.0D.41.7E.5C.58-2, recepcionado pela Receita Federal em 28/03/2024 com número de transmissão 97.CF.60.E7.AF.AD.2E.A3.53.4C.2E.25.E3.76.AD.D8.

A sociedade não possui conselho fiscal instalado e nem Auditoria Independente.

Teresina (PI), 31 de Dezembro de 2023

VIVIANE RIBEIRO COSTA  
 Sócia - Administradora  
 CPF: 055.032.253-17  
 RG: 3.221.166 SSP/PI

CARLOS ROMÃO SILVA DOS REMÉDIOS  
 Contador Responsável  
 CRC: 006332/O - PI  
 CPF: 760.890.963-34  
 RG: 1.537.162 SSP/PI

**V R COSTA LTDA****CNPJ: 21.111.336/0001-00 NIRE: 22200660517 data Registro: 25/09/2014****Estrada da Fazenda Soares km 02, s/n, Povoado Boa Fé, Zona Rural - CEP:64.099-899  
Teresina/PI****NOTAS EXPLICATIVAS DAS DEMONSTRAÇÕES CONTÁBEIS EM 31 DE  
DEZEMBRO 2023.****1. INFORMAÇÕES GERAIS**

A empresa **V R COSTA LTDA**, com sede na ESTRADA DA FAZENDA SOARES KM 02, S/N - POVOADO BOA FE, Balro: ZONA RURAL - CEP: 64.099-899 - Teresina PI, inscrito na Junta Comercial do Piauí sob o NIRE 22200660517 de 25/09/2014 e no CNPJ 21.111.336/0001-00.

A empresas tem o objetivo social a exploração do serviço de Fabricação de esquadrias de metal, móveis com predominância de madeira e metal, esquadrias de madeira e de peças de madeira para instalações industriais e comerciais, comercio atacadista de mercadorias em geral, bem como comércio varejista de móveis, de eletrodomésticos, equipamentos de áudio e vídeo.

A empresas encontra-se em fase operacional.

**2. APRESENTAÇÃO DAS DEMONSTRAÇÕES CONTÁBEIS**

As demonstrações contábeis foram preparadas de acordo com as práticas contábeis adotadas no Brasil, os pronunciamentos, as orientações e interpretações emitidos pelo Comitê de Pronunciamento Contábeis (CPC) e aprovados pelo Conselho Federal de Contabilidade.

**3. SUMÁRIO DAS PRINCIPAIS PRÁTICAS CONTÁBEIS****Declaração de Certificação:**

Sobre as penas da lei, declaramos que as informações aqui contidas são verdadeiras e nos responsabilizamos por todas elas;

As informações foram extraídas do Livro Diário Digital Nº. 9, conforme recibo de envio da Escrituração Contábil Digital - ECD número

E6.D5.E2.AF.8C.3F.E1.8B.93.39.18.DC.F2.70.1E.0D.41.7E.5C.58-2, recepcionado pela Receita Federal em 31/05/2023 com número de transmissão 97.CF.6D.E7.AF.AD.2E.A3.53.4C.2E.25.E3.76.AD.DB

Teresina 31 de Dezembro 2023.

Viviane Ribeiro Costa  
Sócia Administradora  
CPF: 055.032.253-17  
RG: 3.221.166 SSP/PI

Carlos Romão Silva dos Remédios  
Contador Responsável  
CRC: 006332/O - PI  
CPF 760.890.963-34  
RG: 1.537.162 SSP/PI



MATÕES DO NORTE / MA	
PROC. 2103003/2024	
FLS. 3403	
RUB.	

**V R COSTA LTDA****CNPJ: 21.111.336/0001-00 NIRE: 22200660517 data Registro: 25/09/2014****Estrada da Fazenda Soares km 02, s/n, Povoado Boa Fé, Zona Rural - Teresina/PI****3.1. Disponibilidade de liquidez imediatas****3.1.1. Caixa e equivalentes de caixa**

São representados por fundo fixo de caixa, recursos em contas bancárias de livre movimentação e por aplicações financeiras cujos não diferem significativamente dos valores de mercado, com até 90 dias da data da aplicação ou considerados de liquidez imediata ou conversíveis em um montante conhecido de caixa e que estão sujeitos a um insignificante risco de mudança de valor, os quais são registrados pelos valores de custo acrescidos dos rendimentos auferidos até as datas dos balanços, que não excedem o seu

valos de mercado ou de realização.

A empresa não possui aplicações financeiras de liquidez imediata e no grupo de disponibilidade possui um saldo de R\$ 440.514,56 (Quatrocentos e Quarenta Mil Quinhentos e Quatorze Reais e Cinquenta e Seis Centavos).

**3.1.2. Deterioração de ativos financeiros**

Ativos financeiros são avaliados a cada data de balanço para identificação de eventual deterioração de ativos (*impairment*). São considerados deteriorados quando existem evidências de que um ou mais eventos tenham ocorrido após o conhecimento inicial do ativo financeiro e que tenham impactado o fluxo estimado de caixa futuro do investimento.

A empresa não opera com instrumentos financeiros derivativos.

**3.2. Direitos e Obrigações**

Os Direitos são compostos pelos direitos que a empresa possui, tais como:

**Declaração de Certificação:**

Sobre as penas da lei, declaramos que as informações aqui contidas são verdadeiras e nos responsabilizamos por todas elas;

As informações foram extraídas do Livro Diário Digital Nº. 9, conforme recibo de envio da Escrituração Contábil Digital - ECD número

E6.D5.E2.AF.8C.3F.E1.8B.93.39.18.DC.F2.70.1E.0D.41.7E.5C.58-2, recepcionado pela Receita Federal em 31/05/2023 com número de transmissão 97.CF.6D.E7.AF.AD.2E.A3.53.4C.2E.25.E3.76.AD.D8

Teresina 31 de Dezembro 2023.

Viviane Ribeiro Costa  
Sócia Administradora  
CPF: 055.032.253-17  
RG: 3.221.166 SSP/PI

Carlos Romão Silva dos Remédios  
Contador Responsável  
CRC: 006332/O - PI  
CPF 760.890.963-34  
RG: 1.537.162 SSP/PI

**V. R. COSTA**

CNPJ: 21.111.336/0001-00 • INSC. EST.: 19.548.778.7 • ICMG:

Fabricação de Móveis e Esquadrias Metálicas

MATÔES DO NORTE / MA

PROC. 2103003/2024

450.781-9 3404

RUB

3.2.1 - Contas a receber → o qual é composta pelas vendas de mercadorias realizadas a curto prazo não ultrapassando doze meses, possui Saldo de 499.

**V R COSTA LTDA****CNPJ: 21.111.336/0001-00 NIRE: 22200660517 data Registro: 25/09/2014****Estrada da Fazenda Soares km 02, s/n, Povoado Boa Fé, Zona Rural - Teresina/PI**

3.2.2 - Impostos a recuperar → o qual é composto pelos direitos que a empresa possui relativos a apuração de impostos e de impostos pagos a maior ou indevidos.

3.2.3 - Estoque → é composto pelas aquisições de mercadorias adquiridas para industrialização como matéria prima e insumos e também pelos produtos acabados já no ponto de revenda, bem como pelas mercadorias adquiridas de terceiro direto para revenda.

Conforme demonstrado no balanço patrimonial a empresa possui de créditos R\$ R\$ 5.353.826,17 (Cinco Milhões Trezentos e Cinquenta e Três Mil Oitocentos e Vinte e Seis Reais e Dezessele Centavos).

3.2.4 - Obrigações com Fornecedores → são registrados em contas contábeis individualizadas, a empresa possui obrigações com terceiros relativos a aquisição de mercadorias e serviços o valor de R\$ 2.056,36 (Dois Mil e Cinquenta e Seis Reais e Trinta e Seis Centavos).

3.2.5 - Obrigações fiscais → a empresa está enquadrada no regime de tributação lucro presumido possui benefício especial para recolhimento do ICMS

3.2.6 - Parcelamentos Fiscais → A Empresa realizou parcelamento a curto prazo de tributos federais e estaduais totalizando R\$ 126.747,26 (Cento e Vinte e Seis Mil Setecentos e Quarenta e Sete Reais e Vinte e Seis Centavos).

### 3.3. Imobilizado

É demonstrado ao custo de aquisição, deduzido da depreciação acumulada. As depreciações são calculadas às taxas anuais conforme previsto no Anexo III da IN RFB Nº. 1.700/2017.

#### **Declaração de Certificação:**

Sobre as penas da lei, declaramos que as informações aqui contidas são verdadeiras e nos responsabilizamos por todas elas;

As informações foram extraídas do Livro Diário Digital Nº. 9, conforme recibo de envio da Escrituração Contábil Digital - ECD número

E6.D5.E2.AF.8C.3F.E1.8B.93.39.18.DC.F2.70.1E.0D.41.7E.5C.58-2, recepcionado pela Receita Federal em 31/05/2023 com número de transmissão 97.CF.6D.E7.AF.AD.2E.A3.53.4C.2E.2S.E3.76.AD.D8

Teresina 31 de Dezembro 2023.

Viviane Ribeiro Costa  
Sócia Administradora  
CPF: 055.032.253-17  
RG: 3.221.166 SSP/PI

Carlos Romão Silva dos Remédios  
Contador Responsável  
CRC: 006332/O - PI  
CPF 760.890.963-34  
RG: 1.537.162 SSP/PI



MATÕES DO NORTE / MA	
PROC	2103003/2024
IMP	150.781-9 3405
NUM	4

A avaliação da vida útil estimada dos ativos é revisada em cada exercício, e

#### **V R COSTA LTDA**

**CNPJ: 21.111.336/0001-00 NIRE: 22200660517 data Registro: 25/09/2014**

**Estrada da Fazenda Soares km 02, s/n, Povoado Boa Fé, Zona Rural - Teresina/PI**

ajustados de forma prospectiva, quando for o caso.

Um item de imobilização é baixado quando vendido ou quando nenhum benefício econômico futuro for esperado do seu uso ou venda. Eventual ganho ou perda resultante da baixa do ativo (calculado como sendo a diferença entre o valor líquido da venda e o valor contábil ativo) são incluídos na demonstração do resultado no exercício em que o ativo for baixado.

#### **3.4. Avaliação do valor recuperável dos ativos**

Os bens do imobilizado e outros ativos não circulantes são avaliados anualmente para identificar evidências de perda não recuperáveis, ou, ainda, sempre que eventos ou alterações significativas nas circunstâncias indicarem que o valor contábil pode não ser recuperável ou se uma perda anteriormente constituída em anos anteriores deve ser revertida total ou parcialmente. Quando aplicável, ocorrendo perda decorrentes das situações em que o valor contábil do ativo ultrapasse seu valor recuperável, definido pelo maior valor entre o valor em uso do ativo e o valor líquido de venda do ativo, esta é reconhecida no resultado do exercício. Da mesma forma quando forem identificados fatores em que indiquem recuperabilidade dos ativos, a respectiva provisão anteriormente constituída é revertida em contrapartida do resultado do exercício.

#### **3.6. Apuração do resultado**

O resultado das operações é apurado em conformidade com o regime contábil de competência. As receitas de venda de mercadoria são mensuradas pelo valor justo conforme notas fiscais de venda. Os rendimentos e encargos incidentes sobre os Ativos e Passivos e suas realizações estão reconhecidas no resultado.

#### **3.7 Patrimônio Líquido**

##### **Declaração de Certificação:**

Sobre as penas da lei, declaramos que as informações aqui contidas são verdadeiras e nos responsabilizamos por todas elas;

As informações foram extraídas do Livro Diário Digital Nº. 9, conforme recibo de envio da Escrituração Contábil Digital - ECD número

E6.D5.E2.AF.8C.3F.E1.8B.93.39.18.DC.F2.70.1E.0D.41.7E.5C.58-2, recepcionado pela Receita Federal em 31/05/2023 com número de transmissão 97.CF.6D.E7.AF.AD.2E.A3.53.4C.2E.25.E3.76.AD.D8

Teresina 31 de Dezembro 2023.

Viviane Ribeiro Costa  
Sócia Administradora  
CPF: 055.032.253-17  
RG: 3.221.166 SSP/PI

Carlos Romão Silva dos Remédios  
Contador Responsável  
CRC: 006332/O - PI  
CPF 760.890.963-34  
RG: 1.537.162 SSP/PI

**V. R. COSTA**

CNPJ: 21.111.336/0001-00 • INSC. EST.: 19.546.778,7 • ICMG: 450.701,8

**Fabricação de Móveis e Esquadrias Metálicas**

MATOES DO NORTE / MA	
PROC	2103003/2024
FLS	3406
RUE	<i>[assinatura]</i>

### 3.7.1 Capital social

**V R COSTA LTDA****CNPJ: 21.111.336/0001-00 NIRE: 22200660517 data Registro: 25/09/2014****Estrada da Fazenda Soares km 02, s/n, Povoado Boa Fé, Zona Rural - Teresina/PI**

O capital social subscrito e totalmente integralizado em 25 Setembro 2014 é de R\$ 320.000,00 (trezentos e vinte mil reais).

### 3.7.2 Reserva de Lucros

A empresa possui uma reserva de expansão para novos negócios no valor de R\$ 865.586,95 (Oitocentos e Sessenta e Cinco Mil, Quinhentos e Oitenta e Seis Reais e Noventa e Cinco Centavos).

### 3.7.2 Reserva a Realizar

A empresa possui uma reserva a Realizar no valor de R\$ 3.190.626,55 (Três Milhões, Cento e Noventa Mil, Seiscentos e Vinte e Seis Reais e Cinquenta e Cinco Centavos).

### 4. Eventos Subsequentes

A administradora declaram a inexistência de fatos ocorridos subseqüentemente à data de encerramento do exercício que venham a ter efeito relevante sobre a situação patrimonial ou financeira da empresa ou que possam provocar efeitos sobre seus resultados futuros.

#### **Declaração de Certificação:**

Sobre as penas da lei, declaramos que as informações aqui contidas são verdadeiras e nos responsabilizamos por todas elas;

As informações foram extraídas do Livro Diário Digital Nº. 9, conforme recibo de envio da Escrituração Contábil Digital - ECD número

E6.D5.E2.AF.8C.3F.E1.8B.93.39.18.DC.F2.70.1E.0D.41.7E.5C.58-2, recepcionado pela Receita Federal em 31/05/2023 com número de transmissão 97.CF.6D.E7.AF.AD.2E.A3.53.4C.2E.25.E3.76.AD.D8

Teresina 31 de Dezembro 2023.

Viviane Ribeiro Costa  
Sócia Administradora  
CPF: 055.032.253-17  
RG: 3.221.166 SSP/PI

Carlos Romão Silva dos Remédios  
Contador Responsável  
CRC: 006332/O - PI  
CPF 760.890.963-34  
RG: 1.537.162 SSP/PI



MATÕES DO NORTE / MA	
PROC.	2403003/2024
FLS.	3403
RUB.	CV

## ASSINATURA ELETRÔNICA

Certificamos que o ato da empresa V R COSTA LTDA consta assinado digitalmente por:

IDENTIFICAÇÃO DO(S) ASSINANTE(S)	
CPF/CNPJ	Nome
05503225317	VIVIANE RIBEIRO COSTA
76089096334	CARLOS ROMAO SILVA DOS REMEDIOS



CERTIFICO O REGISTRO EM 02/04/2024 08:24 SOB Nº 20240253132.  
PROTOCOLO: 240253132 DE 01/04/2024.  
CÓDIGO DE VERIFICAÇÃO: 12404499000. CNPJ DA SEDE: 31111336000100.  
NIRE: 32200660517. COM EFEITOS DO REGISTRO EM: 02/04/2024.  
V R COSTA LTDA

MATEUS FRANCISCO SANTOS RUFINO VIEIRA  
SECRETÁRIO-GERAL  
[www.piauidigital.pi.gov.br](http://www.piauidigital.pi.gov.br)

MATÕES DO NORTE / MA	
PROC.	210300312024
FLS	3408
RUB.	

MINISTÉRIO DA FAZENDA  
SECRETARIA DA RECEITA FEDERAL DO BRASIL  
SISTEMA PÚBLICO DE ESCRITURAÇÃO DIGITAL – Sped

Versão: 10.1.8

## RECIBO DE ENTREGA DE ESCRITURAÇÃO CONTÁBIL DIGITAL

### IDENTIFICAÇÃO DO TITULAR DA ESCRITURAÇÃO

NIRE 22600044775	CNPJ 21.111.336/0001-00
NOME EMPRESARIAL V R COSTA LTDA	

### IDENTIFICAÇÃO DA ESCRITURAÇÃO

FORMA DA ESCRITURAÇÃO CONTÁBIL Livro Diário (Completo - sem escrituração Auxiliar)	PERÍODO DA ESCRITURAÇÃO 01/01/2023 a 31/12/2023
NATUREZA DO LIVRO Livro Diário	NÚMERO DO LIVRO 9
IDENTIFICAÇÃO DO ARQUIVO (HASH) E6.D5.E2.AF.8C.3F.E1.8B.93.39.18.DC.F2.70.1E.0D.41.7E.5C.58	

### ESTE LIVRO FOI ASSINADO COM OS SEGUINTE CERTIFICADOS DIGITAIS:

QUALIFICAÇÃO DO SIGNATARIO	CPF/CNPJ	NOME	Nº SÉRIE DO CERTIFICADO	VALIDADE	RESPONSÁVEL LEGAL
Administrador	05503225317	VIVIANE RIBEIRO COSTA:05503225317	651280651984823114 6	02/06/2023 a 01/06/2024	Sim
Contador	76089096334	CARLOS ROMAO SILVA DOS REMEDIOS:7608909633	651280652061702118 6	30/06/2023 a 29/06/2024	Não

### NÚMERO DO RECIBO:

E6.D5.E2.AF.8C.3F.E1.8B.93.39.18.DC  
.F2.70.1E.0D.41.7E.5C.58-2

Escrituração recebida via Internet  
pelo Agente Receptor SERPRO  
em 28/03/2024 às 17:01:55

97.CF.6D.E7.AF.AD.2E.A3  
53.4C.2E.25.E3.76.AD.D8

Considera-se autenticado o livro contábil a que se referé este recibo, dispensando-se a autenticação de que trata o art. 39 da Lei nº 8.934/1994. Este recibo comprova a autenticação.

BASE LEGAL: Decreto nº 1.800/1996, com a alteração do Decreto nº 8.683/2016, e arts. 39, 39-A, 39-B da Lei nº 8.934/1994 com a alteração da Lei Complementar nº 1247/2014.

MATÕES DO NORTE / MA  
PROC. 2103003/2024  
3409  
RUB. *cy*



### TERMOS DE ABERTURA E ENCERRAMENTO

Entidade:	V R COSTA LTDA		
Período da Escrituração:	01/01/2023 a 31/12/2023	CNPJ:	21.111.336/0001-00
Número de Ordem do Livro:	9		
Período Selecionado:	01 de Janeiro de 2023 a 31 de Dezembro de 2023		

#### TERMO DE ABERTURA

Nome Empresarial	V R COSTA LTDA
NIRE	22600044775
CNPJ	21.111.336/0001-00
Numero de Ordem	9
Natureza do Livro	Livro Diário
Município	Teresina
Data do arquivamento dos atos constitutivos	25/09/2014
Data de arquivamento do ato de conversão de sociedade simples em sociedade empresária	
Data de encerramento do exercício social	31/12/2023
Quantidade total de linhas do arquivo digital	30153

#### TERMO DE ENCERRAMENTO

Nome Empresarial	V R COSTA LTDA
Natureza do Livro	Livro Diário
Numero de ordem	9
Quantidade total de linhas do arquivo digital	30153
Data de início	01/01/2023
Data de término	31/12/2023

Este documento é parte integrante de escrituração cuja autenticação se comprova pelo recibo de número E6.D5.E2.AF.8C.3F.E1.8B.93.39.18.DC.F2.70.1E.0D.41.7E.5C.58-2, nos termos do Decreto nº 8.683/2016.

Este relatório foi gerado pelo Sistema Público de Escrituração Digital – Sped

EXERCÍCIO: 2012
PERÍODO DE CONTABILIZAÇÃO: 01/01/2012 a 31/12/2012
DATA DO RELATÓRIO: 31 de Dezembro de 2012

MATÕES DO NORTE / MA
PROC. 2103003/2024
FLS. 3410
RUB. 24

Table with columns: Descrição, Valor, and another Valor. It lists numerous financial items such as 'Salário', 'Aluguel', 'Impostos', and 'Outros', with corresponding numerical values.



MATÔES DO NORTE / MA	
PROC.	2103 003 1202 4
FLS	3414
PUB.	CV

## DEMONSTRAÇÃO DE RESULTADO DO EXERCÍCIO



Entidade: **V R COSTA LTDA**

Período da Escrituração: **01/01/2023 a 31/12/2023**

CNPJ: **21.111.336/0001-00**

Número de Ordem do Livro: **9**

Período Selecionado: **01 de Janeiro de 2023 a 31 de Dezembro de 2023**

Descrição	Nota	Saldo anterior	Saldo atual
Receita Bruta Operacional		R\$ 5.999.033,78	R\$ 4.996.841,32
Faturamento Prod. Merc. e Serviços		R\$ 5.999.033,78	R\$ 4.996.841,32
Vendas de Produtos		R\$ 0,00	R\$ 0,00
Vendas de Mercadorias		R\$ 5.772.633,78	R\$ 4.961.918,32
Vendas de Serviços		R\$ 226.400,00	R\$ 34.923,00
(-) Deduções da Receita		R\$ (1.474.537,93)	R\$ (1.321.429,55)
(-) Impostos Faturados		R\$ (1.107.914,31)	R\$ (1.084.135,55)
(-) ICMS		R\$ (923.774,42)	R\$ (834.497,11)
(-) COFINS		R\$ (151.347,87)	R\$ (122.990,48)
(-) PIS		R\$ (32.792,02)	R\$ (26.647,96)
(-) Outras Deduções		R\$ (366.623,62)	R\$ (237.294,00)
(-) Vendas Canc., Devol. e Descontos Incond.		R\$ (366.623,62)	R\$ (237.294,00)
(-) Custo Mercad./Serv./Produtos Vendidos		R\$ (1.571.459,36)	R\$ (1.258.626,97)
(-) Custo das Mercadorias Revendidas		R\$ (1.571.459,36)	R\$ (1.258.626,97)
(-) Despesas Operacionais		R\$ (581.084,01)	R\$ (96.215,45)
(-) Despesas Administrativas		R\$ (1.228.375,05)	R\$ (607.515,81)
Resultado Financeiro		R\$ 1,80	R\$ 11,64
Receitas Financeiras		R\$ 1,80	R\$ 11,64
Outras Receitas		R\$ 647.289,24	R\$ 511.288,72
Outras Receitas e Outras Despesas		R\$ 0,00	R\$ 0,00
Participações e Contribuições		R\$ 0,00	R\$ 0,00
(-) Participações de Empregados		R\$ (0,00)	R\$ (0,00)
(-) Outras Participações		R\$ (0,00)	R\$ (0,00)
(-) Contribuição Social Sobre o Lucro		R\$ (54.613,72)	R\$ (54.574,08)
(-) Contribuição Social Sobre o Lucro		R\$ (54.613,72)	R\$ (54.574,08)
(-) Imposto de Renda		R\$ (94.638,79)	R\$ (76.876,60)
(-) Imposto de Renda		R\$ (94.638,79)	R\$ (76.876,60)
Resultado Líquido do Exercício		R\$ 2.222.699,97	R\$ 2.189.118,67

Este documento é parte integrante de escrituração cuja autenticação se comprova pelo recibo de número E6.D5.E2.AF.8C.3F.E1.8B.93.39.18.DC.F2.70.1E.0D.41.7E.5C.58-2, nos termos do Decreto nº 8.683/2016.

Este relatório foi gerado pelo Sistema Público de Escrituração Digital – Sped

Versão 10.1.8 do Visualizador

Página 1 de 1



MATÕES DO NORTE / MA  
PROC. 2103003/2024  
FLS. 3412  
HUB. 



### DADOS DAS ASSINATURAS

Entidade: V R COSTA LTDA

Período da Escrituração: 01/01/2023 a 31/12/2023

CNPJ: 21.111.336/0001-00

Número de Ordem do Livro: 9

#### Dados das Assinaturas da Escrituração

Qualificação do Assinante	Administrador
Tipo do Certificado	Pessoa Física
CPF / CNPJ	055.032.253-17
Nº de Série do Certificado	6512806519848231146
Nome do Signatário	VIVIANE RIBEIRO COSTA:05503225317
Autoridade Certificadora Emissora	AC CERTIFICA MINAS v5
Validade	02/06/2023 a 01/06/2024
Qualificação do Assinante	Contador
Tipo do Certificado	Pessoa Física
CPF / CNPJ	760.890.963-34
Nº de Série do Certificado	6512806520617021186
Nome do Signatário	CARLOS ROMAO SILVA DOS REMEDIOS:76089096334
Autoridade Certificadora Emissora	AC CERTIFICA MINAS v5
Validade	30/06/2023 a 29/06/2024

# Mirante Indústria

## V. R. COSTA

CNPJ: 21.111.336/0001-00 • INSC. EST.: 18.546.778.7 • ICMC:

Fabricação de Móveis e Esquadrias Metálicas

MATÕES DO NORTE / MA

PROC. 2403003/2024

450.781-93413

RUE: *CF*

### DECLARAÇÃO DE CAPACIDADE FINANCEIRA

#### Análise pelos Índices de Balanço

Empresa: V R COSTA LTDA, CNPJ/MF sob o nº 21.111.336/0001-00.

Endereço: EST. DA FAZENDA SOARES KM 02 S/N, POVOADO BOA FÉ, na cidade de TERESINA-PI, por intermédio de seu representante legal, declara, sob as penas da lei, que goza de boa capacidade financeira necessária para o bom funcionamento da empresa de Fabricação de Moveis, e compatível para boa prestação de serviços aos usuários. Por ser verdade, firmamos a presente declaração para que produzam os efeitos de direito.

#### ÍNDICE DE LIQUIDEZ

##### 1) ÍNDICE DE LIQUIDEZ GERAL (ILG)

2022		2023	
Ativo Circulante + Ativo Não Circulante			
Passivo Circulante + Passivo Não Circulante			
R\$ 3.570.533,65	+ R\$ 288.700,66	R\$ 5.794.340,73	+ R\$ 208.390,50
= 2,95		= 3,69	
R\$ 737.726,29	+ R\$ 569.245,05	R\$ 760.678,52	+ R\$ 865.839,21

##### 2) ÍNDICE DE LIQUIDEZ CORRENTE (ILC)

2022		2023	
Ativo Circulante			
Passivo Circulante			
R\$ 3.570.533,65	4,84	R\$ 5.794.340,73	7,62
R\$ 737.726,29		R\$ 760.678,52	

##### 3) ÍNDICE DE SOLVÊNCIA GERAL (ISG)

2022		2023	
Ativo Total			
Passivo Circulante + Passivo Não Circulante			
R\$ 3.859.234,31	2,95	R\$ 6.002.731,23	3,69
R\$ 737.726,29	+ R\$ 569.245,05	R\$ 760.678,52	+ R\$ 865.839,21

Teresina (PI), 16 de Abril de 2024

VIVIANE RIBEIRO  
COSTA:055032253  
17

Assinado de forma digital por  
VIVIANE RIBEIRO  
COSTA:05503225317  
Dados: 2024.04.16 10:06:17  
+03'00'

VIVIANE RIBEIRO COSTA  
Sócia - Administradora  
CPF: 055.032.253-17  
RG: 3.221.166 SSP/PI

CARLOS ROMAO SILVA  
DOS  
REMEDIOS:76089096334

Assinado de forma digital  
por CARLOS ROMAO  
SILVA DOS  
REMEDIOS:76089096334

CARLOS ROMÃO SILVA DOS REMÉDIOS  
Contador Responsável  
CRC: 006332/O - PI  
CPF: 760.890.963-34  
RG: 1.537.162 SSP/PI

Estrada da Fazenda Soares, Km 02 S/N Povoado Boa Fe – Zona Rural  
Teresina-PI – Cep : 64.099-899 Email:miranteindustria@outlook.com  
(86)3225-2252 (86)99927-4343

VR COSTA LTDA

CNPJ: 21.111.336/0001-00 NIRE: 22200660517 Data Registro 25/09/2014

ESTRADA DA FAZENDA SOARES KM 02, SN - AREA RURAL DE TERESINA - POVOADO BOA FÉ - CEP: 64.099-899, TERESINA - PI

MATÔES DO NORTE / MA
PROC. 2103003/2024
FLS. 3414

### ÍNDICE DE ENDIVIDAMENTO

#### 1) ÍNDICE DE ENDIVIDAMENTO GERAL (IEG)

Passivo Circulante + Passivo Não Circulante		Ativo Total	
2022		2023	
R\$ 737.726,29	+ R\$ 569.245,05	R\$ 760.678,52	+ R\$ 865.839,21
R\$ 3.859.234,31		R\$ 6.002.731,23	
= 0,34		= 0,27	

#### 2) ÍNDICE DE ENDIVIDAMENTO CORRENTE (IEC)

Passivo Circulante		Ativo Total	
2022		2023	
R\$ 737.726,29	= 0,19	R\$ 760.678,52	= 0,13
R\$ 3.859.234,31		R\$ 6.002.731,23	

#### 3) ÍNDICE DE CAPITAL DE TERCEIROS (ICT)

Passivo Circulante + Passivo Não Circulante		Patrimônio Líquido	
2022		2023	
R\$ 737.726,29	+ R\$ 569.245,05	R\$ 760.678,52	+ R\$ 865.839,21
R\$ 2.552.262,97		R\$ 4.376.213,50	
= 0,29		= 0,37	

Dados obtidos a partir do Balanço Patrimonial exercício de 2023.

#### Declaração de Certificação:

Sobre as penas da lei, declaramos que as informações aqui contidas são verdadeiras e nos responsabilizamos por todas elas;

As informações foram extraídas do Livro Diário Digital Nº. 09, conforme recibo de envio da Escrituração Contábil Digital - ECD número E6.D5.E2.AF.BC.3F.E1.8B.93.39.18.DC.F2.70.1E.0D.A1.7E.5C.58-2, recepcionado pela Receita Federal em 28/03/2024 com número de transmissão 97.CF.6D.E7.AF.AD.2E.A3.53.4C.2E.25.E3.76.AD.D8.

A sociedade não possui conselho fiscal instalado e nem Auditoria Independente.

Teresina (PI), 31 de Dezembro de 2023

VIVIANE RIBEIRO Assinado de forma digital por VIVIANE RIBEIRO  
COSTA:05503225317  
5317 COSTA:05503225317

VIVIANE RIBEIRO COSTA  
Sócia - Administradora  
CPF: 055.032.253-17  
RG: 3.221.166 SSP/PI

CARLOS ROMÃO SILVA Assinado de forma digital por CARLOS ROMÃO SILVA DOS REMÉDIOS:76089096334  
DOS  
REMEDIOS:76089096334

CARLOS ROMÃO SILVA DOS REMÉDIOS  
Contador Responsável  
CRC: 006332/O - PI  
CPF: 760.890.963-34  
RG: 1.537.162 SSP/PI



MATÔES DO NORTE / MA
PROC. 2103003/2024
FLS 3415
RUB. <input checked="" type="checkbox"/>

## CONSELHO REGIONAL DE CONTABILIDADE DO PIAUÍ

### CERTIDÃO DE REGULARIDADE PROFISSIONAL

O **CONSELHO REGIONAL DE CONTABILIDADE DO PIAUÍ** CERTIFICA que o profissional identificado no presente documento encontra-se em situação **REGULAR** neste Regional, apto ao exercício da atividade contábil nesta data, de acordo com as suas prerrogativas profissionais, conforme estabelecido no art. 25 e 26 do Decreto-Lei n.º 9.295/46.

Informamos que a presente certidão não quita nem invalida quaisquer débitos ou infrações que, posteriormente, venham a ser apurados contra o titular deste registro, bem como não atesta a regularidade dos trabalhos técnicos elaborados pelo profissional da Contabilidade.



#### CONSELHO REGIONAL DE CONTABILIDADE - PI

Certidão n.º: PI/2024/00000091  
Nome: CARLOS ROMAO SILVA DOS REMÉDIOS CPF: 760.890.963-34  
CRC/UF n.º PI-006332/O Categoria: CONTADOR  
Validade: 07/04/2024  
Finalidade: LIVRO DIÁRIO

Confirme a existência deste documento na página [www.crcpi.org.br](http://www.crcpi.org.br), mediante número de controle a seguir:

CPF : 760.890.963-34 Controle : 5264.6205.6832.7146



MATÔES DO NORTE / MA  
PROC. 2163003/2024  
FLS. 3416  
RUB. 2

## CONSELHO REGIONAL DE CONTABILIDADE DO PIAUÍ

### CERTIDÃO DE REGULARIDADE PROFISSIONAL

O **CONSELHO REGIONAL DE CONTABILIDADE DO PIAUÍ** CERTIFICA que o profissional identificado no presente documento encontra-se em situação **REGULAR** neste Regional, apto ao exercício da atividade contábil nesta data, de acordo com as suas prerrogativas profissionais, conforme estabelecido no art. 25 e 26 do Decreto-Lei n.º 9.295/46.

Informamos que a presente certidão não quita nem invalida quaisquer débitos ou infrações que, posteriormente, venham a ser apurados contra o titular deste registro, bem como não atesta a regularidade dos trabalhos técnicos elaborados pelo profissional da Contabilidade.



#### CONSELHO REGIONAL DE CONTABILIDADE - PI

Certidão n.º: PI/2024/00000093  
Nome: CARLOS ROMAO SILVA DOS REMÉDIOS CPF: 760.890.963-34  
CRC/UF n.º PI-006332/O Categoria: CONTADOR  
Validade: 07/04/2024  
Finalidade: EDITAIS DE LICITAÇÃO

Confirme a existência deste documento na página [www.crcpi.org.br](http://www.crcpi.org.br), mediante número de controle a seguir:

CPF: 760.890.963-34 Controle: 6819.8074.8388.8702



MATÔES DO NORTE / MA  
PROC. 2103003/2024  
FLS 3417  
RUB. *CP*

## CONSELHO REGIONAL DE CONTABILIDADE DO PIAUÍ

### CERTIDÃO DE REGULARIDADE PROFISSIONAL

O **CONSELHO REGIONAL DE CONTABILIDADE DO PIAUÍ** CERTIFICA que o profissional identificado no presente documento encontra-se em situação **REGULAR** neste Regional, apto ao exercício da atividade contábil nesta data, de acordo com as suas prerrogativas profissionais, conforme estabelecido no art. 25 e 26 do Decreto-Lei n.º 9.295/46.

Informamos que a presente certidão não quita nem invalida quaisquer débitos ou infrações que, posteriormente, venham a ser apurados contra o titular deste registro, bem como não atesta a regularidade dos trabalhos técnicos elaborados pelo profissional da Contabilidade.



#### CONSELHO REGIONAL DE CONTABILIDADE - PI

Certidão n.º: PI/2024/00000094  
Nome: CARLOS ROMAO SILVA DOS REMÉDIOS CPF: 760.890.963-34  
CRC/UF n.º PI-006332/O Categoria: CONTADOR  
Validade: 07/04/2024  
Finalidade: OUTRAS

Confirme a existência deste documento na página [www.crcpi.org.br](http://www.crcpi.org.br), mediante número de controle a seguir:

CPF : 760.890.963-34 Controle : 7724.8665.8979.9293



MATÕES DO NORTE / MA	
PRCC	2103003/2024
FLS	3418
RUB.	JK

## CONSELHO REGIONAL DE CONTABILIDADE DO PIAUÍ

### CERTIDÃO DE REGULARIDADE PROFISSIONAL

O **CONSELHO REGIONAL DE CONTABILIDADE DO PIAUÍ** CERTIFICA que o profissional identificado no presente documento encontra-se em situação **REGULAR** neste Regional, apto ao exercício da atividade contábil nesta data, de acordo com as suas prerrogativas profissionais, conforme estabelecido no art. 25 e 26 do Decreto-Lei n.º 9.295/46.

Informamos que a presente certidão não quita nem invalida quaisquer débitos ou infrações que, posteriormente, venham a ser apurados contra o titular deste registro, bem como não atesta a regularidade dos trabalhos técnicos elaborados pelo profissional da Contabilidade.



#### CONSELHO REGIONAL DE CONTABILIDADE - PI

Certidão n.º: PI/2024/00000092  
Nome: CARLOS ROMAO SILVA DOS REMÉDIOS CPF: 760.890.963-34  
CRC/UF n.º PI-006332/O Categoria: CONTADOR  
Validade: 07/04/2024  
Finalidade: BALANÇO PATRIMONIAL, REGISTRADO NA JUNTA COMERCIAL

Confirme a existência deste documento na página [www.crcpi.org.br](http://www.crcpi.org.br), mediante número de controle a seguir:

CPF : 760.890.963-34 Controle : 6327.7582.7895.8209



**REPÚBLICA FEDERATIVA DO BRASIL  
CARTEIRA DE IDENTIDADE PROFISSIONAL  
CONSELHO REGIONAL DE CONTABILIDADE  
DO ESTADO DO PIAUÍ**

MATÔES DO NORTE / MA  
PROC. 2103003/2024  
FLS. 3419  
RUB. JK

**Categoria**  
**CONTADOR**

**Nº Registro**  
**PI-006332/O-0**

**Nome**  
**CARLOS ROMAO SILVA DOS REMÉDIOS**

**Nascimento**      **Nacionalidade**      **Naturalidade**  
**02/11/1977**      **BRASILEIRA**      **SANTA INES-MA**

  
Assinatura do Profissional



**Filiação**  
**MARINHO FELIPE DOS REMEDIOS  
MARIA DE FATIMA SILVA**

**CPF**  
**760.890.963-34**

**Documento de Identificação**  
**1.537162 SSP-PI**

Esta carteira tem fé pública como documento de identidade, nos termos do art. 18 do Decreto-Lei n.º 9.295/46, c/c art. 1º da Lei n.º 6.206/75.

**Data de Registro**  
**24/10/2003**

Validado eletronicamente pelo Conselho Federal de Contabilidade  
Código de Validação: **BD8080**



VALIDA EM TODO O TERRITÓRIO NACIONAL

**REPÚBLICA FEDERATIVA DO BRASIL  
CARTEIRA DE IDENTIDADE PROFISSIONAL  
CONSELHO REGIONAL DE CONTABILIDADE  
DO ESTADO DO PIAUÍ**



Aproxime um leitor de QR Code para validar ou acesse o endereço:  
<https://sistemas.cfc.org.br/validacao/profissional/cpf/76089096334/codigo/BD8080>



MATÕES DO NORTE / MA	
REC.:	2103007/2024
PLS:	3420
PLB:	<i>[assinatura]</i>

**CONSELHO REGIONAL DE CONTABILIDADE DO ESTADO DO PIAUÍ  
CERTIDÃO DE HABILITAÇÃO PROFISSIONAL**

O CONSELHO REGIONAL DE CONTABILIDADE DO ESTADO DO PIAUÍ certifica que o(a) profissional identificado(a) no presente documento encontra-se habilitado para o exercício da profissão contábil.

**IDENTIFICAÇÃO DO REGISTRO**

NOME.....:	CARLOS ROMAO SILVA DOS REMÉDIOS
REGISTRO.....:	PI-006332/O-0
CATEGORIA.....:	CONTADOR
CPF.....:	***.890.963-**

A falsificação deste documento constitui-se em crime previsto no Código Penal Brasileiro, sujeitando o autor à respectiva ação penal.

Emissão: PIAUÍ, 08/02/2024 as 14:01:50.  
Válido até: 08/05/2024.  
Código de Controle: 473377.

Para verificar a autenticidade deste documento consulte o site do CRCPI.



MATÕES DO NORTE / MA	
PROJEC	2403003/2024
FLS	3421
RUDE	24

## CONSELHO REGIONAL DE CONTABILIDADE DO PIAUÍ

### CERTIDÃO DE REGULARIDADE PROFISSIONAL

O **CONSELHO REGIONAL DE CONTABILIDADE DO PIAUÍ** CERTIFICA que o profissional identificado no presente documento encontra-se em situação **REGULAR** neste Regional, apto ao exercício da atividade contábil nesta data, de acordo com as suas prerrogativas profissionais, conforme estabelecido no art. 25 e 26 do Decreto-Lei n.º 9.295/46.

Informamos que a presente certidão não quita nem invalida quaisquer débitos ou infrações que, posteriormente, venham a ser apurados contra o titular deste registro, bem como não atesta a regularidade dos trabalhos técnicos elaborados pelo profissional da Contabilidade.



#### CONSELHO REGIONAL DE CONTABILIDADE - PI

Certidão n.º: PI/2024/00001396  
Nome: CARLOS ROMAO SILVA DOS REMÉDIOS CPF: 760.890.963-34  
CRC/UF n.º PI-006332/O Categoria: CONTADOR  
Validade: 02/07/2024  
Finalidade: EDITAIS DE LICITAÇÃO

Confirma a existência deste documento na página [www.crcpi.org.br](http://www.crcpi.org.br), mediante número de controle a seguir:

CPF : 760.890.963-34 Controle : 8394.9336.9649.9963



MATÕES DO NORTE - MA  
PROV. 2103003/2024  
15 3422  
00 JK

## CONSELHO REGIONAL DE CONTABILIDADE DO PIAUÍ

### CERTIDÃO DE REGULARIDADE PROFISSIONAL

O **CONSELHO REGIONAL DE CONTABILIDADE DO PIAUÍ** CERTIFICA que o profissional identificado no presente documento encontra-se em situação **REGULAR** neste Regional, apto ao exercício da atividade contábil nesta data, de acordo com as suas prerrogativas profissionais, conforme estabelecido no art. 25 e 26 do Decreto-Lei n.º 9.295/46.

Informamos que a presente certidão não quita nem invalida quaisquer débitos ou infrações que, posteriormente, venham a ser apurados contra o titular deste registro, bem como não atesta a regularidade dos trabalhos técnicos elaborados pelo profissional da Contabilidade.



#### CONSELHO REGIONAL DE CONTABILIDADE - PI

Certidão n.º: PI/2024/00001399  
Nome: CARLOS ROMAO SILVA DOS REMÉDIOS CPF: 760.890.963-34  
CRC/UF n.º PI-006332/O Categoria: CONTADOR  
Validade: 02/07/2024  
Finalidade: LIVRO DIÁRIO

Confirme a existência deste documento na página [www.crcpi.org.br](http://www.crcpi.org.br), mediante número de controle a seguir:

CPF : 760.890.963-34 Controle : 5467.6722.7349.7349



MATÕES DO NORTE / MA  
PR/C. 2103003/2024  
PLS. 3423  
SUB. 4

## CONSELHO REGIONAL DE CONTABILIDADE DO PIAUÍ

### CERTIDÃO DE REGULARIDADE PROFISSIONAL

O **CONSELHO REGIONAL DE CONTABILIDADE DO PIAUÍ** CERTIFICA que o profissional identificado no presente documento encontra-se em situação **REGULAR** neste Regional, apto ao exercício da atividade contábil nesta data, de acordo com as suas prerrogativas profissionais, conforme estabelecido no art. 25 e 26 do Decreto-Lei n.º 9.295/46.

Informamos que a presente certidão não quita nem invalida quaisquer débitos ou infrações que, posteriormente, venham a ser apurados contra o titular deste registro, bem como não atesta a regularidade dos trabalhos técnicos elaborados pelo profissional da Contabilidade.



#### CONSELHO REGIONAL DE CONTABILIDADE - PI

Certidão n.º: PI/2024/00001398  
Nome: CARLOS ROMAO SILVA DOS REMÉDIOS CPF: 760.890.963-34  
CRC/UF n.º PI-006332/O Categoria: CONTADOR  
Validade: 02/07/2024  
Finalidade: BALANÇO PATRIMONIAL, REGISTRADO NA JUNTA COMERCIAL

Confirme a existência deste documento na página [www.crcpi.org.br](http://www.crcpi.org.br), mediante número de controle a seguir.

CPF : 760.890.963-34 Controle : 9323.1266.1893.1893



MATÔES DO NORTE / MA
PROC. 2103003 / 2024
PLS. 3424
RUB. 24

## CONSELHO REGIONAL DE CONTABILIDADE DO PIAUÍ

### CERTIDÃO DE REGULARIDADE PROFISSIONAL

O **CONSELHO REGIONAL DE CONTABILIDADE DO PIAUÍ** CERTIFICA que o profissional identificado no presente documento encontra-se em situação **REGULAR** neste Regional, apto ao exercício da atividade contábil nesta data, de acordo com as suas prerrogativas profissionais, conforme estabelecido no art. 25 e 26 do Decreto-Lei n.º 9.295/46.

Informamos que a presente certidão não quita nem invalida quaisquer débitos ou infrações que, posteriormente, venham a ser apurados contra o titular deste registro, bem como não atesta a regularidade dos trabalhos técnicos elaborados pelo profissional da Contabilidade.



#### CONSELHO REGIONAL DE CONTABILIDADE - PI

Certidão n.º: PI/2024/00001395  
Nome: CARLOS ROMAO SILVA DOS REMÉDIOS CPF: 760.890.963-34  
CRC/UF n.º PI-006332/O. Categoria: CONTADOR  
Validade: 02/07/2024  
Finalidade: OUTRAS

Confirme a existência deste documento na página [www.crcpi.org.br](http://www.crcpi.org.br), mediante número de controle a seguir.

CPF : 760.890.963-34 Controle : 1234.1489.1803.2116

**REPÚBLICA FEDERATIVA DO BRASIL  
CARTEIRA DE IDENTIDADE PROFISSIONAL  
CONSELHO REGIONAL DE CONTABILIDADE  
DO ESTADO DO PIAUÍ**

MATÕES DO NORTE / MA  
PROC. 2103003 / 2024  
PLS 3425  
RUB. ✓

**Categoria** CONTADOR **Nº Registro** PI-006332/O-0  
**Nome** CARLOS ROMAO SILVA DOS REMÉDIOS  
**Nascimento** 02/11/1977 **Nacionalidade** BRASILEIRA **Naturalidade** SANTA INES-MA

*Carlos Romão Silva dos Remédios*  
Assinatura do Profissional



**Filiação**  
MARINHO FELIPE DOS REMEDIOS  
MARIA DE FATIMA SILVA

**CPF** 760.890.963-34 **Documento de Identificação** 1.537162 SSP-PI

Esta carteira tem fé pública como documento de identidade, nos termos do art. 18 do Decreto-Lei n.º 9.295/46, c/c art. 1º da Lei n.º 6.206/75.

**Data de Registro** 24/10/2003 **Validado eletronicamente pelo Conselho Federal de Contabilidade**  
Código de Validação: **BD8080**



VALIDA EM TODO O TERRITÓRIO NACIONAL

**REPÚBLICA FEDERATIVA DO BRASIL  
CARTEIRA DE IDENTIDADE PROFISSIONAL  
CONSELHO REGIONAL DE CONTABILIDADE  
DO ESTADO DO PIAUÍ**



Aproxime um leitor de QR Code para validar ou acesse o endereço:  
<https://sistemas.cfc.org.br/validacao/profissional/cpf/76089096334/codigo/BD8080>



**CONSELHO REGIONAL DE CONTABILIDADE DO ESTADO DO PIAUÍ  
CERTIDÃO NEGATIVA DE DÉBITOS PROFISSIONAL**

O CONSELHO REGIONAL DE CONTABILIDADE DO ESTADO DO PIAUÍ certifica que o(a) profissional identificado(a) no presente documento encontra-se em dia com seus débitos perante o CRC.

**IDENTIFICAÇÃO DO REGISTRO**

NOME..... : CARLOS ROMAO SILVA DOS REMÉDIOS  
REGISTRO..... : PI-006332/O-0  
CATEGORIA..... : CONTADOR  
CPF..... : \*\*\*.890.963-\*\*

A presente CERTIDÃO não quita nem invalida quaisquer débitos ou infrações que posteriormente, venham a ser apurados pelo CRCPI contra o referido registro.

A falsificação deste documento constitui-se em crime previsto no Código Penal Brasileiro, sujeitando o autor à respectiva ação penal.

Emissão: PIAUÍ, 04/05/2024 as 10:55:19.

Válido até: 02/08/2024.

Código de Controle: 664453.

Para verificar a autenticidade deste documento consulte o site do CRCPI.



MATÕES DO NORTE / MA	
PROC	2403003/2024
FLS	3427
RUB	✓

**CONSELHO REGIONAL DE CONTABILIDADE DO ESTADO DO PIAUÍ  
CERTIDÃO DE HABILITAÇÃO PROFISSIONAL**

O CONSELHO REGIONAL DE CONTABILIDADE DO ESTADO DO PIAUÍ certifica que o(a) profissional identificado(a) no presente documento encontra-se habilitado para o exercício da profissão contábil.

**IDENTIFICAÇÃO DO REGISTRO**

NOME.....	: CARLOS ROMAO SILVA DOS REMÉDIOS
REGISTRO.....	: PI-006332/O-0
CATEGORIA.....	: CONTADOR
CPF.....	: ***.890.963-**

A falsificação deste documento constitui-se em crime previsto no Código Penal Brasileiro, sujeitando o autor à respectiva ação penal.

Emissão: PIAUÍ, 08/05/2024 as 09:49:13.

Válido até: 06/08/2024.

Código de Controle: 427721.

Para verificar a autenticidade deste documento consulte o site do CRCPI.



ESTADO DO PIAUÍ

PREFEITURA MUNICIPAL DE UNIÃO  
SECRETARIA MUNICIPAL DE EDUCAÇÃO-SEMED  
CNPJ:06.553.606/0001-30

MATÕES DO NORTE / MA	
PROC.	2703003/2024
FLS.	3428
RUB.	4

**ATESTADO DE CAPACIDADE TÉCNICA**

Atestamos para os devidos fins, que a empresa V.R. COSTA-EPP, inscrita no CNPJ sob o número 21.111.336/0001-00, localizado na Estrada da Fazenda Soares KM 02, S/N, Povoado Boa Fé, CEP Nº 64.099-899, Área Rural de Teresina- PI, Cidade: TERESINA UF-PI, forneceu para a Prefeitura Municipal de União-PI, no período de 01 de Março de 2018 a 31 de Dezembro de 2018 os itens descritos na Tabela abaixo, conforme Contrato n.º 022/2018, oriundo do(a) PREGÃO PRESENCIAL SRP n.º 074/2017 e Processo Administrativo n.º 001.0003985/2017, cujo objeto era contratação de empresa especializada para aquisição de carteiras e cadeiras escolares para atender as necessidades da Secretaria Municipal de Educação e Cultura e Desporto em suas unidades educacionais vinculada a Prefeitura de União - PI.

**LOTE 1- CARTEIRAS E CADEIRAS ESCOLARES**

ITEM	DESCRIÇÃO	UND	QUANT
1	CADEIRA ESCOLAR, ASSENTO E ENCOSTO EM COMPENSADO FORMICADO E PRANCHETA FRONTAL REVESTIDA EM FORMINGPLASTICO, COM PORTA LIVRO. ESTRUTURA PRETA OU CINZA. REFERENCIA: 500X700X800MM NAS CORES: VERDE, VERMELHO	UND	300
4	COJUNTO ELOPLAX INFANTIL MESA - 680 X 590 X 560mm CADEIRA - 395 X 355 X 305mm ESTRUTURA EM AÇO. TAMPO EM RESINA ABS. ASSENTO, ENCOSTO E PORTA LIVRO EM POLIPROPILENO. CORES: VERDE, VERMELHO	UND	1000
5	COJUNTO RETANGULAR INFANTIL MESA - 680 X 590 X 560mm CADEIRA - 395 X 355 X 305mm ESTRUTURA EM AÇO. TAMPO EM RESINA ABS. ASSENTO, ENCOSTO E PORTA LIVRO EM POLIPROPILENO. CORES: VERDE, VERMELHO.	UND	800
6	CONJUNTO ELOPLAX JUVENIL MESA - 680X650X560MM CADEIRA - 395X385X345MM ESTRUTURA EM AÇO. TAMPO EM RESINA ABS. ASSENTO, ENCOSTO E PORTA LIVRO EM POLIPROPILENO. CORES: VERDE, VERMELHO.	UND	700
7	CONJUNTO ELOTOY CADEIRA - 330X350X320MM MESA - 620X590X465MM CADEIRA COM ESTRUTURA EM AÇO. TAMPO EM RESINA ABS. DEMAIS PEÇAS PLÁSTICAS EM RESINA TERMOPLÁSTICA.	UND	500
	CONJUNTO RETANGULAR JUVENIL MESA - 680X650X560MM CADEIRA - 395X385X345MM ESTRUTURA EM AÇO. TAMPO EM RESINA ABS. ASSENTO, ENCOSTO E PORTA LIVRO EM POLIPROPILENO. CORES: VERDE, VERMELHO.	UND	700

O fornecimento ocorreu de forma satisfatória, a empresa cumpriu fielmente com suas obrigações, nada constando que a desabone técnica e comercialmente.

União - PI, 17 de Janeiro de 2019

*Marcone Martins da Silva*  
Marcone Martins  
Secretário Municipal de Educação  
União - Piauí

Secretário Municipal de Educação de União-PI

PMU-Praça Barão de Gurgueia, nº 433, Centro - União - PI  
CEP: 64.120-000 FONE: (86)3285-2403 (86)99907-2482  
CNPJ: 06.553.606/0001-30  
E-mail: uniaoop12017@GMAIL.COM

RECEBIMOS DE V R COSTA OS PRODUTOS / SERVIÇOS CONSTANTES DA NOTA FISCAL INDICADO AO LADO		MATÕES DO NORTE / MA		NF-e	
DATA DE RECEBIMENTO	IDENTIFICAÇÃO E ASSINATURA DO RECEBEDOR	PROL. 2103003/2024	FLS. 3429	Nº 00000584	
		RUB. <i>[assinatura]</i>		SÉRIE 001	

IDENTIFICAÇÃO DO EMITENTE		<b>DANFE</b>			
<b>V R COSTA</b>		DOCUMENTO AUXILIAR DA NOTA FISCAL ELETRÔNICA		CHAVE DE ACESSO	
ESTRADA DA FEZENDA SOARES K02 POVOADO BOA FE, SN - ZONA RURAL - CEP.64099-899 - TERESINA PI - PI TEL: (86)3225-2252		0 - ENTRADA <b>1</b> 1 - SAÍDA		2218 0821 1113 3600 0100 3500 1000 0005 8410 0000 5845	
		Nº 00000584 FL. 1 / 1 SÉRIE 001		Consulta de autenticidade no portal nacional da NF-e www.nfe.fazenda.gov.br/portal ou no site da Sefaz Autorizadora	
NATUREZA DE OPERAÇÃO:		VENDA DE PRODUÇÃO DO ESTABELECIMENTO		PROTOCOLO DE AUTORIZAÇÃO DE USO	
				322180015471908 22/08/2018 10:33:04	
INSCRIÇÃO ESTADUAL		INSCRIÇÃO ESTADUAL DO SUBST. TRIBUT.		CNPJ	
195467787				21.111.336/0001-00	

DESTINATÁRIO / REMETENTE				CNPJ / CPF		DATA DA EMISSÃO	
NOME / RAZÃO SOCIAL				06.553.606/0005-64		22/08/2018	
112 - SECRET MUNIC DE EDUC E CULTURA DE UNIAO							
ENDEREÇO			BAIRRO / DISTRITO		CEP		DATA SAÍDA / ENTRADA
RUA DAVID CALDAS S/N, -			CENTRO		64120-000		
MUNICÍPIO		FONE / FAX		UF	INSCRIÇÃO ESTADUAL		HORA DA SAÍDA
UNIAO PI		(86)3265-1336		PI			

CÁLCULO DO IMPOSTO						
VALOR DO ICMS	VALOR DO ICMS	BASE CÁLC. ICMS SUBST.	VALOR DO ICMS SUBST.	VALOR APROX. DOS TRIBUTOS	VALOR TOTAL DOS PRODUTOS	
81.025,00	14.584,50	0,00	0,00	14.584,50	81.025,00	
VALOR DO FRETE	VALOR DO SEGURO	DESCONTO	OUTRAS DESP. ACESS.	VALOR DO IPT	VALOR TOTAL DA NOTA	
0,00	0,00	0,00	0,00	0,00	81.025,00	

TRANSPORTADOR / VOLUMES TRANSPORTADOS						
RAZÃO SOCIAL			FRETE POR CONTA		CNPJ / CPF	
			0 - EMITENTE			
ENDEREÇO			MUNICÍPIO		UF	
QUANTIDADE	SÍMBOLO	MARCA	NUMERAÇÃO		PESO BRUTO	PESO LÍQUIDO

DADOS DO PRODUTO / SERVIÇOS													
CÓDIGO DO PROD. / SERV.	DESCRIÇÃO DO PRODUTO / SERVIÇO	NCM / NII	CST	CFOP	UNID.	Q'NTD.	VALOR UNITÁRIO	VALOR DESCONTO	VALOR LÍQUIDO	BASE CÁLC. ICMS	VALOR ICMS	VALOR IPT	ALÍQUOTAS ICMS / IPT
C004	CONJ ELOPLAX MESA MD680X590X560 CAD MD396X355X305	94036000	000	5101	UN	350,000	231,500	0,00	81.025,00	81.025,00	14.584,50	0,00	18,00 0,00

DADOS ADICIONAIS	
INFORMAÇÕES COMPLEMENTARES	RESERVADO AO FISCO
Software Net Use Licenciado para Empresa: V R COSTA CNPJ: 21111336000100 Vendedor : 1/LOJA Ponto Ref.: Operação : MATERIAL CONFORME CONTRATO N 0022/2018 NOTA DE EMPENHO N 809001/2018 DADOS BANCARIOS BANCO DO BRASIL CONTA CORRENTE 35 407-4 AGENCIA 3506-8 Mensagem_:	

RECEBIMOS DE V R COSTA DE PRODUTOS / SERVIÇOS CONFORME DA NOTA FISCAL INDICADO AO LADO		NF-e Nº 00000585 SÉRIE 001
EMISSÃO: 23/08/2018 - DEST / REM: 112 - SECRET MUNIC DE EDUC E CULTURA DE UNIAO	VALOR TOTAL: R\$ 57.875,00	
DATA DE RECEBIMENTO:	IDENTIFICAÇÃO E ASSINATURA DO RECEBEDOR:	

MAT. DE BOMBA D'ÁGUA  
PROC. 210300312024  
CL. 3430

IDENTIFICAÇÃO DO EMITENTE <b>V R COSTA</b>	<b>DANFE</b> DOCUMENTO AUXILIAR DA NOTA FISCAL ELETRÔNICA 0 - ENTRADA 1 - SAÍDA Nº 00000585 fl. 1 / 1 SÉRIE 001	
ESTRADA DA FEZENDA SOARES K02 POVOADO BOA FE, SN - ZONA RURAL - CEP:64099-899 - TERESINA PI - PI TEL: (86)3225-2252		CHAVE DE ACESSO: 2218 0821 1113 3600 0100 5500 1000 0005 8510 0000 5850  Consulta de autenticidade no portal nacional da NF-e www.nfe.fazenda.gov.br/portal ou no site da Sefaz Autorizadora
NATUREZA DE OPERAÇÃO: VENDA DE PRODUÇÃO DO ESTABELECIMENTO		PROTOCOLO DE AUTORIZAÇÃO DE USO: 322180015564537 23/08/2018 16:27:50
INSCRIÇÃO ESTADUAL: 195467787	INSCRIÇÃO ESTADUAL DO SUBST. TRZII:	CNPJ / CPF: 21.111.336/0001-00

DESTINATÁRIO / REMETENTE		CNPJ / CPF:	DATA DA EMISSÃO:
112 - SECRET MUNIC DE EDUC E CULTURA DE UNIAO		06.553.606/0005-64	23/08/2018
ENDEREÇO: RUA DAVID CALDAS S/N, -	BARRIO / DISTRITO: CENTRO	CEP: 64120-000	DATA SAÍDA / ENTRADA:
MUNICÍPIO: UNIAO PI	FONE / FAX: (86)3265-1336	UF: PI	HORA DA SAÍDA:

CÁLCULO DO IMPOSTO					
BASE DE CÁLCULO DO ICMS	VALOR DO ICMS	BASE CÁLC. ICMS SUBST.	VALOR DO ICMS SUBST.	VALOR APROX. DOS FRIUTOS	VALOR TOTAL DOS PRODUTOS
57.875,00	10.417,50	0,00	0,00	10.417,50	57.875,00
VALOR DO FRETE	VALOR DO SEGURO	DESCONTO	CÓD. DESP. ACRES.	VALOR DO IPT	VALOR TOTAL DA NOTA
0,00	0,00	0,00	0,00	0,00	57.875,00

TRANSPORTADOR / VOLUMES TRANSPORTADOS		FRETE POR CONTA: 0 - REMETENTE	CODIGO ANTT:	PLACA DO VEÍCULO:	UF:	CNPJ / CPF:
RAZÃO SOCIAL:		ENDEREÇO:		MUNICÍPIO:		UF:
QUANTIDADE:	ESPÉCIE:	MARCA:	NUMERAÇÃO:	PESO BRUTO:	PESO LÍQUIDO:	

DADOS DO PRODUTO / SERVIÇOS													
CODIGO DO PROD. / SERV.	DESCRIÇÃO DO PRODUTO / SERVIÇO	SEQM / N1	EST	CFOP	UNID.	QUANT.	VALOR LÍQUIDO	VALOR DESCONTO	VALOR LÍQUIDO	BASE CÁLC. ICMS	VALOR ICMS	VALOR IPI	ALÍQUOTAS: ICMS IPI
CJ04	CONJ ELOPLAX MESA MD680X590X560 CAD MD395X355X305	94036000	000	5101	UN.	250,000	231,500	0,00	57.875,00	57.875,00	10.417,50	0,00	18,00 0,00

<b>DADOS ADICIONAIS</b> INFORMAÇÕES COMPLEMENTARES: Software Net Use Licenciado para Empresa: V R COSTA CNPJ: 21111336000100 Vendedor: 1/LOJA Ponto Ref. Observação: MATERIAL CONFORME CONTRATO N 0022/2018 NOTA DE EMPENHO N 809001/2018 DADOS PARA DEPOSITO BANCO DO BRASIL CONTA CORRENTE 35 407-4 AGENCIA 3506-8 Mensagem:	RESERVADO AO FISCO:
---	---------------------



RECEBIMOS DE V.R. CONTRA OS PRODUTOS / SERVIÇOS CONSTANTES DA NOTA FISCAL INDICADO AO LADO		EMISSÃO: 15/06/2018 - DEST./REM.: 112 - SECRET. MUNIC. DE EDUC. E CULTURA DE UNIAO - VALOR: 98.400,00		NORTE / MA		NF-e Nº 000000547 SÉRIE 001	
DATA DE RECEBIMENTO	IDENTIFICAÇÃO E ASSINATURA DO RECEBIDOR	PROC. 2103003/2024		FLS. 3431			

IDENTIFICAÇÃO DO EMITENTE <b>V R COSTA</b>		<b>DANFE</b> DOCUMENTO AUXILIAR DA NOTA FISCAL ELETRÔNICA			
ESTRADA DA FEZENDA SOARES K02 POVOADO BOA FE, SN - ZONA RURAL - CEP:64099-899 - TERESINA PI - PI TEL: (86)3225-2252		0 - ENTRADA <b>1</b> 1 - SAÍDA		CHAVE DE ACESSO 2218 0621 1113 3600 0100 5500 1000 0005 4710 0000 3470	
		Nº 000000547 fl. 1 / 1 SÉRIE 001		Consulta de autenticidade no portal nacional da NF-e www.nfe.fazenda.gov.br/portal ou no site da Sefaz Autorizadora	
NATUREZA DE OPERAÇÃO VENDA DE PRODUÇÃO DO ESTABELECIMENTO		PROTOCOLO DE AUTORIZAÇÃO DE USO 322180012047651 15/06/2018 15:49:45			
INSCRIÇÃO ESTADUAL 195467787		INSCRIÇÃO ESTADUAL DO SUBST. TRIB.		CNPJ / CPF 21.111.336/0001-00	

DESTINATÁRIO / REMETENTE		NOME / RAZÃO SOCIAL		CNPJ / CPF		DATA DA EMISSÃO	
		112 - SECRET. MUNIC. DE EDUC. E CULTURA DE UNIAO		06.553.606/0005-64		15/06/2018	
ENDEREÇO		BARRIO / DISTRITO		CEP		DATA SAÍDA / ENTRADA	
RUA DAVID CALDAS S/N, -		CENTRO		64120-000			
MUNICÍPIO		FONE / FAX		UF		INSCRIÇÃO ESTADUAL	
UNIAO PI		(86)3265-1336		PI			

CÁLCULO DO IMPOSTO					
BASE DE CÁLCULO DO ICMS	VALOR DO ICMS	BASE CÁLC. ICMS SUBST.	VALOR DO ICMS SUBST.	VALOR APROX. DOS TRIBUTOS	VALOR TOTAL DOS PRODUTOS
98.400,00	17.712,00	0,00	0,00	17.712,00	98.400,00
VALOR DO FRETE	VALOR DO SEGURO	DEBITO	OUTRAS DISP. ACESS.	VALOR DO IPI	VALOR TOTAL DA NOTA
0,00	0,00	0,00	0,00	0,00	98.400,00

TRANSPORTADOR / VOLUMES TRANSPORTADOS		RAZÃO SOCIAL		PRETE POR CONTA		CÓDIGO ANTT		PLACA DO VEÍCULO		UF		CNPJ / CPF	
		0 - EMITENTE											
ENDEREÇO		MUNICÍPIO		UF		INSCRIÇÃO ESTADUAL							
QUANTIDADE	ESPECIE	MARCA	NUMERAÇÃO	PESO BRUTO		PESO LÍQUIDO							

DADOS DO PRODUTO / SERVIÇOS														
CÓDIGO DO PROD. / SERV.	DESCRIÇÃO DO PRODUTO / SERVIÇO	TRM / BH	CEI	CEP	UNID.	QUANT.	VALOR UNITÁRIO	VALOR DESCONTO	VALOR LÍQUIDO	BASE CÁLC. ICMS	VALOR ICMS	VALOR IPI	ALÍQUOTAS ICMS	IP
CJ04	CONJ. ELOPLAX JUV. MESA 680X550X560 CAD 395X385X345	94036000	000	5101	UN.	400,000	246,000	0,00	98.400,00	98.400,00	17.712,00	0,00	18,00	0,00

DADOS ADICIONAIS	
INFORMAÇÕES COMPLEMENTARES Software Net (Use Licenciado para Empresa: V R COSTA CNPJ: 21111336000100 Vendedor : J/LOJA Ponto Ref. Observação: MATERIAL CONFORME CONTRATO N 0022/2018 NOTA DE EMPENHO N 309004/2018 DADOS PARA DEPÓSITO BANCO DO BRASIL CONTA CORRENTE 33 407-4 AGENCIA 3506-8 Mensagem	RESERVADO AL FISCO

RECEBEMOS DE V R COSTA OS PRODUTOS / SERVIÇOS CONSTANTES DA NOTA FISCAL INDICADO AO LADO		MATOES DO NORTE / MA		NF-e	
EMISSION: 27/06/2018 - DEST / REM: 112 - SECRET MUNIC DE EDUC E CULTURA DE UNIAO - VALOR TOTAL: R\$ 57.514,00		PROC 210300-72024		Nº 00000558	
DATA DE RECEBIMENTO:		F.S. 3432		SÉRIE 001	
IDENTIFICAÇÃO E ASSINATURA DO RECEBEDOR:		RUC			

IDENTIFICAÇÃO DO EMITENTE		<b>DANFE</b>			
V R COSTA		DOCUMENTO AUXILIAR DA NOTA FISCAL ELETRÔNICA		CHAVE DE ACESSO	
ESTRADA DA FEZENDA SOARES K02 POVOADO BOA FE, SN - ZONA RURAL - CEP. 64099-899 - TERESINA PI - PI TEL: (86)3225-2252		0 - ENTRADA 1 - SAÍDA		2218 0621 1113 3600 0100 5500 1000 0005 5810 0000 5589	
		Nº 00000558 fl. 1 / 1		Consulta de autenticidade no portal nacional da NF-e www.nfe.fazenda.gov.br/portal ou no site da Sefaz Autorizadora	
		SÉRIE 001		PROTOCOLO DE AUTORIZAÇÃO DE USO	
NATUREZA DE OPERAÇÃO		VENDA DE PRODUÇÃO DO ESTABELECIMENTO		322180012602006 27/06/2018 09:09:18	
INSCRIÇÃO ESTADUAL		INSCRIÇÃO ESTADUAL DO SUBST. TRIB.		CNPJ / CV	
195467787				21.111.336/0001-00	

DESTINATÁRIO / REMETENTE				CNPJ / CPF		DATA DA EMISSÃO	
NOME / RAZÃO SOCIAL				06.553.606/0005-64		27/06/2018	
112 - SECRET MUNIC DE EDUC E CULTURA DE UNIAO							
ENDEREÇO			BARRIO / DISTRITO		CEP		DATA SAÍDA / ENTRADA
RUA DAVID CALDAS S/N, -			CENTRO		64120-000		
MUNICÍPIO		FONE / FAX		UF	INSCRIÇÃO ESTADUAL		HORA DA SAÍDA
UNIAO PI		(86)3265-1336		PI			

CÁLCULO DO IMPOSTO						
BASE DE CÁLCULO DO ICMS	VALOR DO ICMS	BASE CALC. ICMS SUBST.	VALOR DO ICMS SUBST.	VALOR APROX. DOS TEGH/TOR	VALOR TOTAL DOS PRODUTOS	
57.514,00	10.352,52	0,00	0,00	10.352,52	57.514,00	
VALOR DO FRETE	VALOR DO SEGURO	DESCONTO	OUTRAS DESP. ACESS.	VALOR DO IPI	VALOR TOTAL DA NOTA	
0,00	0,00	0,00	0,00	0,00	57.514,00	

TRANSPORTADOR / VOLUMES TRANSPORTADOS				FRETE POR CONTA		CÓDIGO ANTT		PLACA DO VEÍCULO		UF		CNPJ / CPF	
RAZÃO SOCIAL				0 - EMITENTE									
ENDEREÇO				MUNICÍPIO				UF		INSCRIÇÃO ESTADUAL			
QUANTIDADE				ESPÉCIE		MARCA		NUMERAÇÃO		PESO BRUTO		PESO LÍQUIDO	

DADOS DO PRODUTO / SERVIÇOS													
CODIGO DO PROD. / SERV.	DESCRIÇÃO DO PRODUTO / SERVIÇO	NCM / SH	CFOP	UNID.	QUANT.	VALOR UNITARIO	VALOR DESCONTO	VALOR LIQUIDO	BASE CALC. ICMS	VALOR ICMS	VALOR IPI	ALÍQUOTAS ICMS	ALÍQUOTAS IPI
CU001	CARTEIRA ESCOLAR ASSENT E ENCOST E PRANCHETA FORMI	94018900	000	5101	UN	300,000	110,000	0,00	33.000,00	5.940,00	0,00	18,00	0,00
CU02	CONJ RETANG JUVENI MESABOX650X560 CAD395X385X345M	94036000	000	5101	UN	103,000	238,000	0,00	24.514,00	4.412,52	0,00	18,00	0,00

DADOS ADICIONAIS	
INFORMAÇÕES COMPLEMENTARES	RESERVAÇÃO FISCAL
Software Net Use Licenciado para Empresa V R COSTA CNPJ: 2111336000100 Vendedor - 1/LOJA Popin Ref. Observação: MATERIAL CONFORME CONTRATO 0022/2018 DADOS PARA DEPÓSITO BANCO DO BRASIL. CONTA CORRENTE 35 407-4 AGENCIA 3506-8 Mensagem	



RECEBEMOS DE V R COSTA OS PRODUTOS / SERVIÇOS CONSTANTES DA NOTA FISCAL INDICADO AO LADO		MATOES DO NORTE / MA		NF-e Nº 00000531 SÉRIE 001
EMIÇÃO: 24/05/2018 - DEST. / REM. 112 - SECRET. MUNIC. DE EDUC. E CULTURA DE UNIAO		UNIAO DA ZONA RURAL RE 11200304		
DATA DE RECEBIMENTO	IDENTIFICAÇÃO E ASSINATURA DO RECEBEDOR	FLS. 3433	FLUG. <i>[assinatura]</i>	

IDENTIFICAÇÃO DO EMITENTE		<b>DANFE</b> DOCUMENTO AUXILIAR DA NOTA FISCAL ELETRÔNICA 0 - ENTRADA <span style="border: 1px solid black; padding: 2px;">1</span> 1 - SAÍDA Nº 00000531 fl. 1 / 1 SÉRIE 001	 CHAVE DE ACESSO 2218 0521 1113 3600 0100 5500 1000 0005 3110 0000 5310 Consulta de autenticidade no portal nacional da NF-e www.nfe.fazenda.gov.br/portal ou no site da Sefaz Autorizadora	
V R COSTA				PROTÓCOLO DE AUTORIZAÇÃO DE USO 322180010928978 24/05/2018 08:54:14
ESTRADA DA FEZENDA SOARES K02 POVOADO BOA FE. SN - ZONA RURAL - CEP:64099-899 - TERESINA PI - PI TEL: (86)3225-2252				
NATUREZA DE OPERAÇÃO		VENDE DE PRODUCAO DO ESTABELECIMENTO		
INSCRIÇÃO ESTADUAL	INSCRIÇÃO ESTADUAL DO SUBST. TRIB.	CNPJ / CPF		
195467787		21.111.336/0001-00		

DESTINATÁRIO / REMETENTE			
NOME / RAZÃO SOCIAL		CNPJ / CPF	DATA DA EMISSÃO
112 - SECRET. MUNIC. DE EDUC. E CULTURA DE UNIAO		06.553.606/0005-64	24/05/2018
ENDEREÇO		BARRIO / DISTRITO	CEP
RUA DAVID CALDAS S/N. -		CENTRO	64120-000
MUNICÍPIO		FONE / FAX	UF
UNIAO PI		(86)3265-1336	PI
		INSCRIÇÃO ESTADUAL	HORA DA SAÍDA

CÁLCULO DO IMPOSTO					
BASE DE CÁLCULO DO ICMS	VALOR DO ICMS	BASE CÁLC. ICMS-SUBST.	VALOR DO ICMS SUBST.	VALOR APROX. DOS TRIBUTOS	VALOR TOTAL DOS PRODUTOS
88.000,00	15.840,00	0,00	0,00	15.840,00	88.000,00
VALOR DO FRETE	VALOR DO SEGURO	DESCONTO	OUTRAS DESP. ACESS.	VALOR DO IPI	VALOR TOTAL DA NOTA
0,00	0,00	0,00	0,00	0,00	88.000,00

TRANSPORTADOR / VOLUMES TRANSPORTADOS					
RAZÃO SOCIAL		FRETE POR CONTA	CÓDIGO ANTT	PLACA DO VEÍCULO	UF
		0 - EMITENTE			
ENDEREÇO			MUNICÍPIO	UF	INSCRIÇÃO ESTADUAL
QUANTIDADE	ESPÉCIE	MARCA	NUMERAÇÃO	PESO BRUTO	PESO LÍQUIDO

DADOS DO PRODUTO / SERVIÇOS													
CODIGO DO PROD. / SERV.	DESCRIÇÃO DO PRODUTO / SERVIÇO	NCM / SH	CFOP	UNID.	QUANT.	VALOR UNITARIO	VALOR TOTAL	DESCONTO	BASE CÁLC. ICMS	VALOR I.C.M.S.	VALOR I.P.I.	ALÍQUOTAS ICMS	IPI
CJ02	CONJ. RETANG. INFANT. MESA 680X580X560 CAD395X355X305M	64036000	000	5101	UN	400,000	220,000	88.000,00	0,00	15.840,00	0,00	18,00	0,00

DADOS ADICIONAIS	
INFORMAÇÕES COMPLEMENTARES	RESERVADO AO FISCAL
Software Net Use Licenciado para Empresa: V R COSTA CNPJ: 21111336000100 Vendedor: 1/LOJA Ponto Ref Observação: MATERIAL CONFORME CONTRATO N 0022/2018 NOTA DE EMPENHO 309004/2018 Mensagem_	



ESTADO DO PIAUÍ

PREFEITURA MUNICIPAL DE UNIÃO

CNPJ: 06.553.606/0001-30

COMISSÃO PERMANENTE DE LICITAÇÃO - CPL

Processo Administrativo nº 001.0003985/2017- Pregão Presencial SRP Nº 0074/2017

MATÕES DO NORTE / MA
PROC. 2702003/2027
3H3H
RUE. <i>OK</i>

**CONTRATO Nº 022/2018**

INTERVENÇÃO EXTRAJUDICIAL DO 1º OFÍCIO  
TIMON - MARANHÃO  
**AUTENTICAÇÃO**

Certifico e dou fé que o presente documento é cópia autêntica do original.

*Jandaina Jansen Carneiro e Silva*  
Jandaina Jansen Carneiro e Silva  
Escrivente

**CONTRATO QUE ENTRE SI CELEBRAM O MUNICÍPIO DE UNIÃO-PI e A EMPRESA V R COSTA - EPP, Aquisição de Carteiras e Cadeiras Escolares para Atender as necessidades da Secretaria Municipal de Educação e Cultura e Desporto em suas Unidades Educacionais Vinculadas à Prefeitura de União-PI, destinados ao Município de União-PI, conforme especificações e demais exigências previstas neste edital e seus anexos.**

Às 01(primeiro) dia do mês de março do ano de dois mil e dezoito, de um lado, o MUNICÍPIO DE UNIÃO/PI, pessoa jurídica de direito público interno, Centro, C.N.P.J. nº 06.553.606/0001-30, através da SECRETARIA MUNICIPAL DE EDUCAÇÃO, com sede na Rua David Caldas, Centro, C.N.P.J. nº 06.553.606/0005-64, neste ato representada pelo Sr. MARCONE MARTINS DA SILVA, Secretário Municipal de Educação, nesta cidade, portador do CPF nº 911.690.973-91, no uso da competência que lhe foi atribuída regimentalmente, e, em seqüência, designado simplesmente CONTRATANTE e, de outro lado a empresa V R COSTA - EPP, inscrita no C.N.P.J.(MF) sob o nº 21.111.336/0001-00, estabelecida na cidade de Teresina -PI, à Estrada da Fazenda Soares, km 02 S/N Povoado Boa Fé - Zona Rural, que apresentou os documentos exigidos por lei, neste ato representado por ANTONIO DA SILVA COSTA, e daqui por diante denominada simplesmente CONTRATADA, têm, entre si, justo e avençado e celebram, por força do presente instrumento, e em conformidade com o disposto na Lei nº 8.666/93, conforme especificações e demais exigências previstas neste edital e seus anexos, e da proposta da contratada, integrantes do procedimento licitatório em epígrafe, conforme estabelecido no Pregão Presencial para Sistema de Registro de Preço nº 074/2017 e Processo Administrativo nº 001.0003985/2017; observadas as disposições da Lei nº 10.520, de 17 de julho de 2002, publicada no D.O.U de 18 de julho de 2002, e alterações posteriores; pelos Decretos nº 3.555, de 08/08/2000, publicado no D.O.U de 09/08/2000, Lei Complementar 123, de 14 de dezembro de 2006 e subsidiariamente pela Lei nº 8.666/93, de 21/06/93, além do Decreto Municipal e mediante as seguintes cláusulas e condições:

**CLÁUSULA PRIMEIRA - DO OBJETO**

1.1 Contratação de empresa para Registro de Preço para Aquisição de Carteiras e Cadeiras Escolares para atender as necessidades da Secretaria Municipal de Educação e Cultura e Desporto em suas Unidades Educacionais Vinculadas à Prefeitura de União-PI, conforme especificações e demais exigências previstas neste Edital e seus anexos, como se aqui estivessem transcritos.

2. A CONTRATADA fica obrigada a aceitar, nas mesmas condições contratuais os acréscimos ou supressões que se fizerem no objeto contratual até 25% (vinte e cinco por cento) do valor inicial atualizado, nos termos do artigo 65, § 1º, da Lei Federal nº 8.666/93 e suas alterações posteriores.

**Parágrafo Único** - A CONTRATADA executará os fornecimentos rigorosamente de acordo com os prazos e termos deste contrato e documentos dele integrantes.

**CLÁUSULA SEGUNDA - CONDIÇÕES DE ENTREGA**

1 Os materiais deverão ser entregues de acordo com as necessidades da SECRETARIA MUNICIPAL DE EDUCAÇÃO UNIÃO-PI

1.1 A autorização de fornecimento será de inteira responsabilidade e iniciativa da SECRETARIA MUNICIPAL DE EDUCAÇÃO UNIÃO-PI, através da secretaria requisitante, cabendo à mesma todos os atos burocráticos indispensáveis a uma regular administração, em comum acordo com os vencedores deste certame, formalizando por intermédio de Nota de Empenho e simples Ordem de Fornecimento, quando a entrega for de uma só vez e não houver obrigações futuras ou, ainda, por Nota de Empenho e Contrato individual nas hipóteses que se fizerem necessárias cláusulas que possam resguardar direitos e obrigações futuras.

2. A contratada ficará obrigada a fazer a entrega do material quando requisitado no prazo máximo de 05(cinco) dias, contados a partir da emissão da Ordem de Fornecimento.

3. A entrega do objeto desta licitação deverá ser feita no local a ser indicado pela contratante, correndo por conta da Contratada as despesas de embalagem, seguros, transporte, tributos, encargos trabalhistas e previdenciários decorrentes do fornecimento e/ou substituições indicadas pela equipe ou pessoa designada para recebimento.

Poder Judiciário, TJMA, São  
AUTENTICAÇÃO Nº 02567300480275190805  
31/03/2018 14:47:36, R\$ 6,02  
CPL Nº 02567300480275190805  
TEMP R\$ 0,21 Consulte em  
atlas://veio.1/na.jus.br



SECRETARIA EXTRAJUDICIAL DO 1º OFÍCIO  
Comissão de Contratação

*Handwritten signatures and initials*



ESTADO DO PIAUÍ  
**PREFEITURA MUNICIPAL DE UNIÃO**

CNPJ: 06.553.606/0001-30  
 COMISSÃO PERMANENTE DE LICITAÇÃO - CPL

Processo Administrativo nº 001.0003985/2017- Pregão Presencial SRP N° 0074/2017

MATÕES DO NORTE / MA
PROC. 210300512024
FLS 3435
RUB

4. O objeto desta licitação será recebido provisoriamente, caso se constate real necessidade, no local e endereço indicados pela contratante, para verificação da conformidade do objeto com as condições, especificações e exigências do edital.

5. Por ocasião da entrega, a Contratada deverá descrever no comprovante respectivo, a data, o nome, o cargo, a assinatura e o número do Registro Geral (RG) ou outro documento de identificação oficial do servidor do Contratante responsável pelo recebimento.

6. Constatadas irregularidades no objeto contratual, o Contratante poderá:

6.1 Se disser respeito à especificação, rejeitá-lo no todo ou em parte, determinando sua substituição ou rescindindo a contratação, sem prejuízo das penalidades cabíveis;

6.1.1. Na hipótese de substituição, a Contratada deverá fazê-la em conformidade com a indicação da Administração, no prazo máximo de 02(dois) dias, contados da notificação por escrito, mantido o preço inicialmente contratado;

6.2 Se disser respeito à diferença de quantidade ou de partes, determinar sua complementação ou rescindir a contratação, sem prejuízo das penalidades cabíveis.

6.2.1. Na hipótese de complementação, a Contratada deverá fazê-la em conformidade com a indicação do Contratante, no prazo máximo de 02 (dois) dias, contados da notificação por escrito, mantido o preço inicialmente contratado.

6.3. Outro prazo poderá ser acordado, desde que não reste prejuízos para a Administração.

7. O prazo de validade do(s) produto(s), deverá ser de no mínimo 75% do prazo total de validade previsto para o produto

7.1 O recebimento do objeto dar-se-á definitivamente uma vez verificado o atendimento integral da quantidade e das especificações contratadas, mediante Termo de Recebimento Definitivo ou Recibo, firmado pelo servidor responsável ou equipe designada.

8. O quantitativo dos produtos fixados Termo de Referência não obriga a Administração a adquirir o total estimado, não existindo direito adquirido quanto ao fornecimento integral das quantidades descritas.

9. O transporte dos materiais e equipamentos, até o local de entrega, desde a origem até o destino final, será providenciado pela CONTRATADA, às suas expensas e riscos, dentro de prazos e condições estabelecidas no Contrato.

10. Será de inteira responsabilidade da CONTRATADA quaisquer danos ou perdas ocorridas com os materiais durante o transporte, cabendo a este providenciar sua substituição sem quaisquer ônus para a PREFEITURA, não representando estas substituições razão para prorrogação dos prazos de fornecimento estabelecidos neste Contrato.

11. A CONTRATADA assume integral responsabilidade pela adoção de todas as medidas de segurança necessárias para a acomodação, carga, transporte e descarga dos materiais.

12. São de exclusiva responsabilidade da CONTRATADA e seus representantes, as sanções impostas pelas normas ambientais e por todos e quaisquer danos causados ao meio ambiente, em razão do defeito de embalagens e manuseio dos produtos transportados. A CONTRATADA será solidária e avaliada pelos serviços prestados no transporte, se responsabilizando pelo cumprimento das leis e regulamentos pertinentes à proteção do meio ambiente.

**CLÁUSULA TERCEIRA – DO VALOR DO CONTRATO**

1. O valor global do presente CONTRATO é de R\$ 1.047.300,00 (Um Milhão, Quarenta e Sete Mil e Trezentos Reais), para todo o período de sua vigência, conforme valores expressos na proposta vencedora do lote I.

**LOTE I – CARTEIRAS E CADEIRAS ESCOLARES.**

ITEM	DESCRIÇÃO	UNID.	MARCA	QUANT.	VALOR UNIT. REGIST.	VALOR TOTAL

EXTRAJUDICIAL DO 1º OFÍCIO  
 TIMON - MARANHÃO  
**AUTENTICAÇÃO**

Certifico e dou fé que o presente documento é cópia autêntica do original.

*Jandaina Jansen Carneiro e Silva*  
 Jandaina Jansen Carneiro e Silva  
 Escrevente

*[Handwritten signatures]*

Poder Judiciário, Tinha, Selo  
 AUTENTICAÇÃO EXTRAJUDICIAL DO 1º OFÍCIO  
 TIMON - MARANHÃO  
 01/02/2023 11:47:36 AM 13.18 Total R\$ 6,02  
 Selo R\$ 5,44 FERC R\$ 0,58 FADEP R\$ 0,21  
 FENP R\$ 0,21 Consulte em  
 https://selo.tjma.jus.br  
 SILVA JANDAINA - EXTRAJUDICIAL DO 1º OFÍCIO  
 LONARCA DE TIMON - MA  
 Ex. Marquand Lucas de Sáio Filho  
 Tabelião





ESTADO DO PIAUÍ  
**PREFEITURA MUNICIPAL DE UNIÃO**

CNPJ: 06.553.606/0001-30  
 COMISSÃO PERMANENTE DE LICITAÇÃO - CPL

Processo Administrativo nº 001.0003985/2017- Pregão Presencial SRP N° 0074/2017

MATÕES DO NORTE / MA

PROC. 211300312024

FLS. 3436

RUB. 4

01	CADEIRA ESCOLAR, ASSENTO E ENCOSTO EM COMPENSADO FORMICADO E PRANCHETA FRONTAL REVESTIDA EM FORMINGPLASTICO, COM PORTA LIVRO. ESTRUTURA PRETA OU CINZA. REFERENCIA: 500X700X800MM  NAS CORES: VERDE, VERMELHO.	UND	MIRANTE	300	110,00	R\$ 33.000,00
04	COJUNTO ELOPLAX INFANTIL MESA - 680 X 590 X 560mm  CADEIRA - 395 X 355 X 305mm ESTRUTURA EM AÇO. TAMPO EM RESINA ABS. ASSENTO, ENCOSTO E PORTA LIVRO EM POLIPROPILENO. CORES: VERDE, VERMELHO.	UND	PLAX-METAL	1000	231,50	R\$ 231.500,00
05	COJUNTO RETANGULAR INFANTIL MESA - 680 X 590 X 560mm CADEIRA - 395 X 355 X 305mm ESTRUTURA EM AÇO. TAMPO EM RESINA ABS. ASSENTO, ENCOSTO E PORTA LIVRO EM POLIPROPILENO. CORES: VERDE, VERMELHO.	UND	MIRANTE	800	220,00	R\$ 176.000,00
06	CONJUNTO ELOPLAX JUVENIL MESA - 680X650X560MM  CADEIRA - 395X385X345MM ESTRUTURA EM AÇO. TAMPO EM RESINA ABS. ASSENTO, ENCOSTO E PORTA LIVRO EM POLIPROPILENO. CORES: VERDE, VERMELHO.	UND	PLAX-METAL	700	246,00	R\$ 172.200,00
07	CONJUNTO ELOTOY CADEIRA - 330X350X320MM  MESA - 620X590X465MM CADEIRA COM ESTRUTURA EM AÇO. TAMPO EM RESINA ABS. DEMAIS PEÇAS PLÁSTICAS EM RESINA TERMOPLÁSTICA.	UND	PLAX-METAL	500	536,00	R\$ 268.000,00
08	CONJUNTO RETANGULAR JUVENIL MESA - 680X650X560MM CADEIRA - 395X385X345MM ESTRUTURA EM AÇO. TAMPO EM RESINA ABS. ASSENTO, ENCOSTO E PORTA LIVRO EM POLIPROPILENO. CORES: VERDE, VERMELHO.	UND	PLAX-METAL	700	238,00	R\$ 166.600,00



Poder Judiciário TJMA Sele  
 AUTENTICAÇÃO EXTRAJUDICIAL DO  
 21/02/2023 11:47:36, Rio: 13  
 Emol R\$ 5,44 FERC R\$ 0,16 FADP R\$ 0,21  
 FETP R\$ 0,21 Consulte em  
 https://seio.tjma.jus.br

SECRETARIA EXTRAJUDICIAL DO POFÍCIO  
 Comarca de Timon - MA  
 Th. Karine Mendes Tabalinho

AUTENTICAÇÃO  
 Certifico e dou fé que o(s) documento(s) cópia autêntica do original.

Jandivalina Jansen Carneiro e Silva  
 Jandivalina Jansen Carneiro e Silva





ESTADO DO PIAUÍ  
**PREFEITURA MUNICIPAL DE UNIÃO**



COMISSÃO PERMANENTE DE LICITAÇÃO - CPL

Processo Administrativo nº 001.0003985/2017- Pregão Presencial SRP N° 0074/2017

MATÕES DO NORTE / MA  
 PROC: 210300312024  
 FLS: 3437  
 RUB:

VERDE, VERMELHO.					
<b>TOTAL</b>					<b>R\$ 1.047.300,00</b>

**CLÁUSULA QUARTA – DA DOTAÇÃO ORÇAMENTÁRIA**

1 As despesas correrão por conta de recursos onudos, conforme segue:

ELEMENTO DE DESPESA	PROJETO/ATIVIDADE	FONTE DE RECURSOS
4.4.90.52.00.00	2008;2017;2021;2023	110 e 001 (R.P)

**CLÁUSULA QUINTA – DO PAGAMENTO E DA VIGÊNCIA**

1 Para efeito de pagamento, a contratada encaminhará à PREFEITURA MUNICIPAL DE UNIÃO - PMU-PI, após o atendimento de cada pedido, requerimento solicitando o pagamento devidamente acompanhado da fatura/nota fiscal devidamente atestada pelo setor requisitante e cópia da Nota de Empenho.

2 Os pagamentos serão efetuados no prazo máximo de até 30 (trinta) dias, contados da data de entrada do requerimento e fatura-recibo no protocolo do órgão/ente contratante, ou em outro prazo que poderá ficar ajustado com o contratante, inclusive quanto aos parcelamentos.

3 As notas fiscais/faturas que apresentarem incorreções serão devolvidas à contratada para as devidas correções.

4 Os pagamentos serão feitos através de cheque ou depósito bancário na conta corrente da contratada, que deverá indicar a instituição bancária, agência, localidade, conta corrente, para que seja feito o critério correspondente. Estas informações devem constar da nota fiscal ou nota fiscal/fatura.

5 A contratada não receberá pagamento enquanto houver pendências de obrigações que tenham sido impostas em virtude de penalidades ou inadimplemento. Cessadas estas causas, os pagamentos serão retomados sem que haja qualquer direito a atualização monetária.

6 Para efeito de pagamento, a CONTRATADA deverá apresentar os documentos abaixo relacionados:

- a) Certidão Negativa de Débitos CND emitida pelo INSS
- b) Certidão de Regularidade do Fundo de Garantia por Tempo de Serviço – FGTS
- c) Certidão de Regularidade Fiscal com as Fazendas: Federal, Municipal e Estadual.

7. O presente Contrato terá vigência a partir de sua assinatura e plena eficácia a partir da publicação de seu extrato no Diário Oficial dos Municípios, com duração até 14 de novembro de 2018, de acordo com a validade da Ata de Registro de Preços nº 074/2017, referente a aquisição de carteiras e cadeiras escolares para atender as necessidades da Secretaria Municipal de Educação do Município, conforme previsto na Lei Federal 8.666/93 e suas alterações posteriores dias corridos.

**CLÁUSULA SEXTA – OBRIGAÇÕES DA CONTRATADA**

1. Zelar pela fiel execução do ajuste contratual, utilizando-se de todos os recursos materiais e humanos necessários para tanto.

2 Responder por quaisquer danos, perdas ou prejuízos, causados à CONTRATANTE ou a terceiros, por dolo ou culpa, na execução do contrato, bem como, por qualquer que venha a ser causados por seus prepostos, em idênticas hipóteses.

3 Arcuar com todas as despesas diretas e/ou indiretas relacionadas com a execução do objeto da contratação, incluindo transporte, frete, carga e descarga, na forma da legislação vigente.

**AUTENTICAÇÃO**

Certifico e dou fé em todas as informações e documentos apresentados para a habilitação e qualificação exigidas na licitação que darão origem ao contrato.

*Jandaine Janeri Carneiro e Silva*  
 Jandaine Janeri Carneiro e Silva  
 Execução

*F* *A*

Poder Judiciário TJPI, Selo  
 AUTENTICAÇÃO  
 31/02/2023 11:47:36  
 Cód. R\$ 5.44 FECC P  
 FINE R\$ 0,21 Consult  
 https://selo.tjpi.jus.br

SECRETARIA MUNICIPAL DO MEIO AMBIENTE  
 Dr. Carlos Roberto de Albuquerque Filho  
 Diretor de Licitação



ESTADO DO PIAUÍ

PREFEITURA MUNICIPAL DE UNIÃO

CNPJ: 06.553.606/0001-30

COMISSÃO PERMANENTE DE LICITAÇÃO - CPL

Processo Administrativo nº 001.0003985/2017- Pregão Presencial SRP N° 0074/2017

MATÕES DO NORTE / MA
PROC. 2103003/2024
FLS 3438
HUB

5. A CONTRATADA comprometer-se-á a dar total garantia quanto a qualidade dos produtos fornecidos, bem como, efetuar a substituição imediata, e totalmente às suas expensas de qualquer produto entregue comprovadamente adulterado ou inutilizável
6. Correrão por conta da CONTRATADA todas as despesas de seguros, transporte, tributos, encargos trabalhistas, fiscais, comerciais e previdenciários, decorrentes da entrega e da própria aquisição dos produtos, respondendo pelos mesmos nos termos do art. 71 da Lei nº 8.666/93 com suas alterações;
7. Garantir os preços cotados pelo período de 120 dias;
8. Não transferir a outrem, no todo ou em parte, o contrato, sem prévia e expressa anuência da CONTRATANTE;
9. Assumir inteira responsabilidade pela execução do contrato e efetua-los de acordo com as especificações constantes da proposta e/ou instruções do contrato;
10. Comunicar imediatamente, por escrito, a CONTRATANTE, através da fiscalização do contrato, qualquer anormalidade verificada;
11. Responder civil e penalmente por quaisquer danos materiais ou pessoais ocasionados à Administração e/ou a terceiros, por seus empregados dolosa ou culposamente;
12. Fiscalizar o perfeito cumprimento do objeto do contrato, cabendo-lhe, integralmente o ônus decorrente, independentemente da fiscalização exercida pela CONTRATANTE;
13. Arcar com eventuais prejuízos causados à CONTRATANTE e/ou a terceiros, provocados por ineficiência ou irregularidade cometida por seus empregados ou prepostos, na execução do contrato;
14. Indicar à CONTRATANTE o nome de seu preposto para manter entendimento e receber comunicações ou transmiti-las ao executor do contrato conforme estabelecido no art. 68 da Lei nº 8.666/93;
15. Informar na proposta a razão social, CNPJ, endereço completo, bem como o número de sua conta, o nome do banco e a respectiva agência onde deseja receber seus créditos;
16. Informar na proposta a qualificação do Representante autorizado a firmar o contrato, ou seja: nome completo, endereço, CPF, Carteira de Identidade, Estado Civil, Nacionalidade e Profissão, informando qual o instrumento que lhe outorga poderes para firmar o referido contrato (Contrato Social ou Procuração), caso não seja informado na Proposta a qualificação do representante, a licitante, poderá sanar a omissão durante a sessão;
17. Em nenhuma hipótese, veicular publicidade ou qualquer outra informação à cerca das atividades objeto do contrato, sem prévia autorização da CONTRATANTE;
18. Assumir todas e quaisquer reclamações e arcar com os ônus decorrentes de ações judiciais, por prejuízos adivos e originados da execução do Contrato, e que sejam ajuizados contra a CONTRATANTE, por terceiros;
19. Submeter-se a mais ampla fiscalização da CONTRATANTE, por meio de seus fiscais/gestores a qualquer época durante a vigência do Contrato, a qual poderá ser efetuada nas dependências da CONTRATADA, tudo isto visando o rigoroso cumprimento das obrigações contratuais.

**CLÁUSULA SÉTIMA - OBRIGAÇÕES DA CONTRATANTE**

1. Proporcionar todas as facilidades para que o fornecedor possa cumprir suas obrigações dentro das normas e condições deste procedimento;
2. Rejeitar, no todo ou em parte, os materiais entregues em desacordo com as obrigações assumidas pelo fornecedor;
3. Efetuar o pagamento nas condições pactuadas;
4. Comunicar à empresa sobre possíveis irregularidades observadas nos materiais fornecidos, para imediata substituição;
5. Verificar a regularidade de recolhimento dos encargos sociais e tributários antes de cada pagamento;
6. Manifestar-se formalmente em todos os atos relativos à execução do contrato, em especial, aplicação de sanções e alterações do mesmo;
7. Aplicar sanções administrativas quando se fizerem necessárias, após o direito da ampla defesa e do contraditório.

**CLÁUSULA OITAVA - DO REAJUSTE**

8. Não haverá reajuste de preços durante a vigência do contrato, salvo nos casos autorizados por lei.

**CLÁUSULA NONA - DAS PENALIDADES**

Certifico que é cópia autêntica do original.

Jandaina Jansen Carneiro e Silva  
Jandaina Jansen Carneiro e Silva  
Escrevente

Poder Judiciário - TJPI - Seio  
AUTENT829678CUYBTK392AYENT50.  
21/02/2023 11:47:36, Ator: 13.10, Total R\$ 6,02  
Emp: R\$ 5,44 FERC R\$ 0,16 FADEP R\$ 0,21  
TEMP R\$ 0,21 Consulte em  
<https://seio.tjma.jus.br>





ESTADO DO PIAUÍ

PREFEITURA MUNICIPAL DE UNIÃO

CNPJ: 06.553.606/0001-30

COMISSÃO PERMANENTE DE LICITAÇÃO - CPL

Processo Administrativo nº 001.0003985/2017- Pregão Presencial SRP Nº 0074/2017

MATÕES DO NORTE / MA

PROJ.	2103003/2024
FLS.	3439
RUE.	OK

1. Salvo ocorrência de caso fortuito ou de força maior, devidamente comprovados o descumprimento pela CONTRATADA de suas obrigações ou a infringência de preceitos legais implicarão, segundo a gravidade da falta, na aplicação das seguintes penalidades:

1.1 Advertência, sempre que forem constatadas irregularidades de pouca gravidade a juízo do CONTRATANTE, para as quais tenha a CONTRATADA concorrido diretamente, situação que será registrada no seu cadastro;

1.2 Multa de 0,2% (dois décimos por cento) ao dia, sobre o valor da contratação, por dia de atraso na entrega do material ou no descumprimento das obrigações assumidas, até o 15º (décimo quinto) dia;

1.3 Multa de 0,5% (meio por cento) ao dia, sobre o valor da contratação, a partir do 16º (décimo sexto) dia de atraso na entrega do material ou no descumprimento das obrigações assumidas, sem prejuízo das demais penalidades previstas na Lei nº 8.666/93;

1.4 Multa de até 20% (vinte por cento) sobre o valor do contrato, no inadimplemento total da entrega do material e/ou no descumprimento das obrigações assumidas;

1.5 Suspensão temporária do direito de participar de licitação, bem como o impedimento de contratar com o CONTRATANTE, pelo prazo de até 24 (vinte e quatro) meses, na hipótese de rescisão contratual por culpa da CONTRATADA, sem prejuízo da aplicação das demais penalidades cabíveis;

1.6 Declaração de inidoneidade para licitar ou contratar com a Administração Federal, enquanto perdurarem os motivos determinantes da punição ou até que seja promovida a reabilitação perante a própria autoridade que aplicou a penalidade, consoante inciso IV e § 3º do art. 87 da Lei 8.666/93.

2. O contrato poderá ser rescindido nos termos do que dispõe os artigos 77 e 79 da Lei Federal nº 8.666/93 e suas respectivas alterações.

3. As penalidades pecuniárias serão, sempre que possível e independentemente de qualquer aviso ou notificação judicial ou extrajudicial, descontadas dos créditos da CONTRATADA ou, se for o caso, cobradas administrativa ou judicialmente, garantidos o contraditório e a ampla defesa.

4. Após a aplicação de qualquer penalidade prevista neste capítulo, realizar-se-á comunicação escrita à empresa e publicação no Órgão de Imprensa Oficial (excluídas as penalidades de advertência e multa de mora), contando o fundamento legal da punição.

5. Quem convocado dentro do prazo de validade da sua proposta, não celebrar o contrato, deixar de entregar ou apresentar documentação falsa exigida para o certame, ensejar o retardamento da execução de seu objeto, não mantiver a proposta, falhar ou fraudar na execução do contrato, comportar-se de modo inidôneo ou cometer fraude fiscal, ficará impedido de licitar e contratar com a União, Estados, Distrito Federal ou Municípios e, será descredenciado no Cadastro Municipal de fornecedores, ou nos sistemas de cadastramento de fornecedores a que se refere o inciso XIV do art. 4º da Lei 10.520/02, pelo prazo de até 05 (cinco) anos, sem prejuízo das multas previstas em edital e no contrato e das demais cominações legais.

#### CLÁUSULA DÉCIMA – DA FISCALIZAÇÃO

1. Fica designado o servidor(a) ANA LÚCIA DE OLIVEIRA SOUSA, CPF nº 976.037.323-87, como o gestor do presente Contrato, o qual acompanhará a execução do fornecimento.

#### CLÁUSULA DÉCIMA PRIMEIRA – DA RESCISÃO CONTRATUAL

1. A inexecução total ou parcial do contrato poderá ensejar, além das penalidades específicas, a sua rescisão com as consequências contratuais e legais.

2. Constituem motivo de rescisão, os elencados nos artigos 77 e 78 da Lei Federal 8.666/93, com redação atualizada pela Lei 8.883/94

3. A rescisão do contrato se dará na forma estipulada e prevista em lei (art. 79, e seguintes, da Lei 8.666/93).

#### CLÁUSULA DÉCIMA SEGUNDA – DA RESPONSABILIDADE

1. A CONTRATADA responde civil e criminalmente, por todos os danos, perdas e prejuízos que, por dolo ou culpa, no cumprimento do contrato, venha, direta ou indiretamente, provocar ou causar ao CONTRATANTE ou a terceiros, correndo às suas expensas, sem qualquer ônus para o CONTRATANTE, o ressarcimento ou indenização pelos danos ou prejuízos causados.

#### CLÁUSULA DÉCIMA TERCEIRA – DAS DISPOSIÇÕES GERAIS

13.1 Faz parte deste Contrato, o edital do Pregão Presencial SRP Nº 074/2017, Processo Administrativo nº 001.0003985/2017 e seus anexos e a proposta da Contratada, como se aqui estivessem transcritos.

#### CLÁUSULA DÉCIMA QUARTA – DO FORO

##### AUTENTICAÇÃO

Certifico a Dou fé que o presente documento é cópia autêntica do original.

*Jandaina Jansen Carneiro e Silva*  
Jandaina Jansen Carneiro e Silva  
Escrivente

Poder Judiciário TJMA - Seio  
AUTENT182967816M4LAC8UBH5PR31  
01/02/2023 11:47:35. Atos: 13 18, Total R\$ 6,82  
Emol: R\$ 3,44 FERC: R\$ 0,16 FADEF: R\$ 0,21  
FEMP: R\$ 0,21 Consulte em  
<https://seio.tjma.jus.br>



SERVENTIA EXTRAJUDICIAL DO 1º OFÍCIO  
Comarca de União - MA  
2023 02/02





ESTADO DO PIAUÍ

PREFEITURA MUNICIPAL DE UNIÃO

CNPJ: 06.553.606/0001-30  
COMISSÃO PERMANENTE DE LICITAÇÃO - CPL

Processo Administrativo nº 001.0003985/2017- Pregão Presencial SRP Nº 0074/2017

MATÕES DO NORTE / MA
PROC. 2103003/2017
FLS. 3440
RUB. <i>[assinatura]</i>

1. Fica eleito o foro de União, Estado do Piauí, para dirimir os conflitos que possam advir da execução do presente Contrato, que não possam ser resolvidas por meios administrativos, renunciando-se a qualquer outro, por mais privilegiado que o seja.

2. Os casos omissos serão decididos pela Administração CONTRATANTE.

E por assim estarem justas e CONTRATADAS, assinam o presente contrato em 02 (duas) vias de igual teor e forma, para um só efeito, na presença de duas testemunhas, para que produza seus jurídicos e legais efeitos.

União-PI, 01 de março de 2018

SIGNATÁRIOS

*Marcone Martins da Silva*  
**MARCONÉ MARTINS DA SILVA**  
 SECRETÁRIO MUNICIPAL DE  
 EDUCAÇÃO DE UNIÃO-PI  
 CONTRATANTE

*V R Costa - EPP*  
**V R COSTA - EPP**  
 CNPJ: 21.111.336/0001-00  
 CONTRATADO

TESTEMUNHAS:

1º) \_\_\_\_\_ RG/CPF \_\_\_\_\_

2º) \_\_\_\_\_ RG/CPF \_\_\_\_\_

SERVENTIA EXTRAJUDICIAL DO 1º OFÍCIO  
TIMON - MARANHÃO  
**AUTENTICAÇÃO**

Certifico e dou fé que o presente documento é copia autêntica do original.

*Jandaina Jansen Carneiro e Silva*  
**Jandaina Jansen Carneiro e Silva**  
 Escrevente

Poder Judiciário TJMA - Selo  
 AUTENT029678G98Y02U1703L6284  
 01/02/2023 11:47:35, Ato: 13.18, Total R\$ 6,02  
 Emol R\$ 5,44 FERC R\$ 0,16 FADEP R\$ 0,21  
 FEMP R\$ 0,21 Consulte em  
<https://selo-tjma.jus.br>



SERVENTIA EXTRAJUDICIAL DO 1º OFÍCIO  
 Comarca de Timon - MA  
 Dr. Raimundo Lucas de Brito Filho  
 Tabelião

MATÕES DO NORTE / MA

RECEBEMOS DE V R COSTA OS PRODUTOS / SERVIÇOS CONSTANTES DA NOTA FISCAL INDICADO AO LADO

EMIÇÃO: 26/04/2018 - DEST / REM: SECRET MUNIC DE EDUC E CULTURA DE UNIAO VALOR TOTAL: R\$ 44.000,00

DATA DE RECEBIMENTO

IDENTIFICAÇÃO E ASSINATURA DO RECEBEDOR

FLS

RUBR

244300312024

3444

NF-e  
Nº 000000516  
SÉRIE 001

IDENTIFICAÇÃO DO EMITENTE

V R COSTA

ESTRADA DA FEZENDA SOARES K02 POVOADO BOA FE,  
SN - ZONA RURAL - CEP: 64099-899 - TERESINA PI - PI  
TEL: (86)3225-2252**DANFE**  
DOCUMENTO AUXILIAR DA  
NOTA FISCAL ELETRÔNICA0 - ENTRADA  
1 - SAÍDA

1

Nº 000000516 fl. 1 / 1  
SÉRIE 001

CHAVE DE ACESSO

2218 0421 1113 3600 0100 5500 1000 0005 1610 0000 5166

Consulta de autenticidade no portal nacional da NF-e  
www.nfe.fazenda.gov.br/portal  
ou no site da Sefaz Autorizadora

NATUREZA DE OPERAÇÃO

VENDA DE PRODUÇÃO DO ESTABELECIMENTO

PROTOCOLO DE AUTORIZAÇÃO DE USO

322180005556968 26/04/2018 15:52:51

INSCRIÇÃO ESTADUAL

195467787

INSCRIÇÃO ESTADUAL DO SUBST. TRIB.

CNPJ / CPF

21.111.338/0001-00

DESTINATÁRIO / REMETENTE

NOME / RAZÃO SOCIAL

SECRET MUNIC DE EDUC E CULTURA DE UNIAO

CNPJ / CPF

06.553.608/0005-64

DATA DA EMISSÃO

26/04/2018

ENDEREÇO

RUA DAVID CALDAS S/N, -

BARRIO / DISTRITO

CENTRO

CEP

64120-000

DATA SAÍDA / ENTRADA

MUNICÍPIO

UNIAO PI

FONE / FAX

(86)3265-1336

UF

PI

INSCRIÇÃO ESTADUAL

HORA DA SAÍDA

INFORMAÇÕES DO LOCAL DE ENTREGA

NOME / RAZÃO SOCIAL

RUA DAVID CALDAS S/N, -

CNPJ / CPF

06.553.608/0005-64

INSCRIÇÃO ESTADUAL

ENDEREÇO

RUA DAVID CALDAS S/N, -

BARRIO / DISTRITO

CENTRO

CEP

00000-000

MUNICÍPIO

UNIAO PI

UF

PI

TELEFONE / FAX

CÁLCULO DO IMPOSTO

BASE DE CÁLCULO DO ICMS	VALOR DO ICMS	BASE CÁLC. ICMS SUBST	VALOR DO ICMS SUBST	VALOR APROX. DOS TRIBUTOS	VALOR TOTAL DOS PRODUTOS
44.000,00	7.920,00	0,00	0,00	7.920,00	44.000,00
VALOR DO FRETE	VALOR DO SEGURO	DESCONTO	OUTRAS DESP. ACESS.	VALOR DO IPI	VALOR TOTAL DA NOTA
0,00	0,00	0,00	0,00	0,00	44.000,00

TRANSPORTADOR / VOLUMES TRANSPORTADOS

RAZÃO SOCIAL	FRETE POR CONTA	CÓDIGO ANTT	PLACA DO VEÍCULO	UF	CNPJ / CPF
	0 - EMITENTE				
ENDEREÇO	MUNICÍPIO	UF	INSCRIÇÃO ESTADUAL		
QUANTIDADE	ESPECIE	MARCA	NUMERAÇÃO	PESO BRUTO	PESO LÍQUIDO

DADOS DO PRODUTO / SERVIÇOS

CÓDIGO DO PROD. / SERV.	DESCRIÇÃO DO PRODUTO / SERVIÇO	NCM / SH	CST	CFOP	UNID	QUANT.	VALOR UNITÁRIO	VALOR TOTAL	DESCONTO	BASE CÁLC. ICMS	VALOR I.C.M.S.	VALOR I.P.I.	ALÍQUOTAS ICMS	IPÍ
CJ02	CONJ RETANG INFANT MESA680X590X560 CAD395X355X305M	94036000	000	5101	UN	200,000	220,000	44.000,00	0,00	44.000,00	7.920,00	0,00	18,00	0,00

DADOS ADICIONAIS

INFORMAÇÕES COMPLEMENTARES

Software Net Use Licenciado para Empresa: V R COSTA CNPJ: 21111336000100 Vendedor:  
I/LOJA Ponto Ref.  
Observação: MATERIAL CONFORME CONTRATO N 022/2018 NOTA DE EMPENHO N  
309004/2018 Mensagem

RESERVADO AO FISCO

RECEBEMOS DE V R COSTA OS PRODUTOS / SERVIÇOS CONSTANTES DA NOTA FISCAL INDICADO AO LADO		MATOES DO NORTE / MA		NF-e	
EMISSION: 27/04/2018 - DEST. / REM.: SECRET MUNIC DE EDUC E CULTURA DE UNIAO		VALOR TOTAL R\$ 46.300,00		Nº 000000517	
DATA DE RECEBIMENTO	IDENTIFICAÇÃO E ASSINATURA DO RECEBEDOR	FLS	34 MD	SÉRIE 001	
		RUB			

IDENTIFICAÇÃO DO EMITENTE		<b>DANFE</b>			
V R COSTA		DOCUMENTO AUXILIAR DA NOTA FISCAL ELETRÔNICA		CHAVE DE ACESSO	
ESTRADA DA FEZENDA SOARES K02 POVOADO BOA FE, SN - ZONA RURAL - CEP:64099-899 - TERESINA PI - PI TEL: (86)3225-2252		0 - ENTRADA <b>1</b> 1 - SAÍDA		2218 0421 1113 3600 0100 5500 1000 0005 1710 0000 5171	
		Nº 000000517 fl. 1 /1		Consulta de autenticidade no portal nacional de NF-e www.nfe.fazenda.gov.br/portal ou no site da Sefaz Autorizadora	
		SÉRIE 001		PROTOCOLO DE AUTORIZAÇÃO DE USO	
NATUREZA DE OPERAÇÃO		VENDA DE PRODUCAO DO ESTABELECIMENTO		322180005592382 27/04/2018 07:54:18	
INSCRIÇÃO ESTADUAL	INSCRIÇÃO ESTADUAL DO SUBST. TRIB.	CNPJ / CPF			
195467787		21.111.336/0001-00			

DESTINATÁRIO / REMETENTE					
NOME / RAZÃO SOCIAL			CNPJ / CPF	DATA DA EMISSÃO	
SECRET MUNIC DE EDUC E CULTURA DE UNIAO			06.553.606/0005-64	27/04/2018	
ENDEREÇO		BAIRRO / DISTRITO	CEP	DATA SAÍDA / ENTRADA	
RUA DAVID CALDAS S/N, -		CENTRO	64120-000		
MUNICÍPIO	FONE / FAX	UF	INSCRIÇÃO ESTADUAL	HORA DA SAÍDA	
UNIAO PI	(86)3265-1336	PI			

INFORMAÇÕES DO LOCAL DE ENTREGA			
NOME / RAZÃO SOCIAL		CNPJ / CPF	INSCRIÇÃO ESTADUAL
		06.553.606/0005-64	
ENDEREÇO		BAIRRO / DISTRITO	CEP
RUA DAVID CALDAS S/N, -		CENTRO	00000-000
MUNICÍPIO	FONE / FAX	UF	TELEFONE / FAX
UNIAO PI		PI	

CÁLCULO DO IMPOSTO					
BASE DE CÁLCULO DO ICMS	VALOR DO ICMS	BASE CÁLC. ICMS SUBST.	VALOR DO ICMS SUBST.	VALOR APROX. DOS TRIBUTOS	VALOR TOTAL DOS PRODUTOS
46.300,00	8.334,00	0,00	0,00	8.334,00	46.300,00
VALOR DO FRETE	VALOR DO SEGURO	DESCONTO	OUTRAS DESP. ACESS.	VALOR DO IPI	VALOR TOTAL DA NOTA
0,00	0,00	0,00	0,00	0,00	46.300,00

TRANSPORTADOR / VOLUMES TRANSPORTADOS					
RAZÃO SOCIAL		FRETE POR CONTA	CÓDIGO ANTT	PLACA DO VEICULO	UF
		0 - EMITENTE			
ENDEREÇO			MUNICÍPIO	UF	INSCRIÇÃO ESTADUAL
QUANTIDADE	ESPÉCIE	MARCA	NUMERAÇÃO	PESO BRUTO	PESO LÍQUIDO

DADOS DO PRODUTO / SERVIÇOS													
CÓDIGO DO PROD. / SERV.	DESCRIÇÃO DO PRODUTO / SERVIÇO	NCM / SH	CBT	CFOP	UNID.	QUANT.	VALOR UNITÁRIO	VALOR TOTAL	DESCONTO	BASE CÁLC. ICMS	VALOR / C.M.S.	VALOR IPI	ALÍQUOTAS ICMS / IPI
CJG4	CONJ ELOPLAX MESA MD680X590X560 CADE MD365X355X305	94030000	000	5101	JN	200,000	231,500	46.300,00	0,00	46.300,00	8.334,00	0,00	18,00 0,00

DADOS ADICIONAIS	
INFORMAÇÕES COMPLEMENTARES:	RESERVAÇÃO AO FISCO:
Software Net Use Licenciado para Empresa: V R COSTA CNPJ: 21111336000100 Vendedor: 1/LOJA Ponto Ref. Observação: MATERIAL CONFORME CONTRATO N 0022/2018 NOTA DE EMPENHO 30/004/2018 Mensagem:	

RECEBEMOS DE V R COSTA OS PRODUTOS / SERVIÇOS CONSTANTES DA NOTA FISCAL INDICADO AO LADO EMIÇÃO: 18/06/2018 - DEST. / REM.: 112 - SECRET MUNIC DE EDUC E CULTURA DE UNIAO		MATÕES DO NORTE / MA PROC 210300312024 VALOR TOTAL R\$ 71.400,00 HUB	NF-e Nº 00000556 SÉRIE 001
DATA DE RECEBIMENTO	IDENTIFICAÇÃO E ASSINATURA DO RECEBEDOR		

IDENTIFICAÇÃO DO EMITENTE <b>V R COSTA</b> ESTRADA DA FEZENDA SOARES K02 POVOADO BOA FE, SN - ZONA RURAL - CEP:64099-899 - TERESINA PI - PI TEL: (88)3225-2252		<b>DANFE</b> DOCUMENTO AUXILIAR DA NOTA FISCAL ELETRÔNICA 0 - ENTRADA <b>1</b> 1 - SAÍDA Nº 00000556 fl. 1 / 1 SÉRIE 001	 CHAVE DE ACESSO 2218 0621 1113 3600 0100 5500 1000 0005 5610 0000 5568 Consulta de autenticidade no portal nacional da NF-e <a href="http://www.nfe.fazenda.gov.br/portal">www.nfe.fazenda.gov.br/portal</a> ou no site da Sefaz Autorizadora
NATUREZA DE OPERAÇÃO VENDA DE PRODUCAO DO ESTABELECIMENTO		PROTOCOLO DE AUTORIZAÇÃO DE USO 322180012153032 18/06/2018 15:56:15	
INSCRIÇÃO ESTADUAL 195467787	INSCRIÇÃO ESTADUAL DO SUBST. TRIB.	CNPJ / CPF 21.111.336/0001-00	

DESTINATÁRIO / REMETENTE NOME / RAZÃO SOCIAL 112 - SECRET MUNIC DE EDUC E CULTURA DE UNIAO				CNPJ / CPF 06.553.606/0005-64	DATA DA EMISSÃO 18/06/2018
ENDEREÇO RUA DAVID CALDAS S/N. -		BAIRRO / DISTRITO CENTRO	CEP 84120-000	DATA SAÍDA / ENTRADA	
MUNICÍPIO UNIAO PI	FONE / FAX (86)3265-1336	UF PI	INSCRIÇÃO ESTADUAL	HORA DA SAÍDA	

CÁLCULO DO IMPOSTO					
BASE CÁLCULO DO ICMS	VALOR DO ICMS	BASE CÁLC. ICMS SUBST.	VALOR DO ICMS SUBST.	VALOR APROX. DOS TRIBUTOS	VALOR TOTAL DOS PRODUTOS
71.400,00	12.852,00	0,00	0,00	12.852,00	71.400,00
VALOR DO FRETE	VALOR DO SEGURO	DESCONTO	OUTRAS DESP. ACESS.	VALOR DO IPI	VALOR TOTAL DA NOTA
0,00	0,00	0,00	0,00	0,00	71.400,00

TRANSPORTADOR / VOLUMES TRANSPORTADOS						
RAZÃO SOCIAL		FRETE POR CONTA 0 - EMITENTE	CÓDIGO ANTT	PLACA DO VEÍCULO	UF	CNPJ / CPF
ENDEREÇO			MUNICÍPIO		UF	INSCRIÇÃO ESTADUAL
QUANTIDADE	ESPÉCIE	MARCA	NUMERAÇÃO	PESO BRUTO	PESO LÍQUIDO	

DADOS DO PRODUTO / SERVIÇOS														
CÓDIGO DO PROD. / SERV.	DESCRIÇÃO DO PRODUTO / SERVIÇO	NCM / SH	CBT	CFOP	UNID	QUANT.	VALOR UNITÁRIO	VALOR TOTAL	DESCONTO	BASE CÁLC. ICMS	VALOR I.C.M.S.	VALOR I.P.I.	ALÍQUOTAS ICMS	IPI
C102	CONJ RETANG JUVENI MESA80X60X560 CAD0950305X345M	94036000	800	5101	UN	300,000	238,000	71.400,00	0,00	71.400,00	12.852,00	0,00	18,00	0,00

DADOS ADICIONAIS	
INFORMAÇÕES COMPLEMENTARES Software Net Use Licenciado para Empresa: V R COSTA CNPJ: 21111336000100 Vendedor: 1/LOJA Ponto Ref. Observação: MATERIAL CONFORME CONTRATO 002/2018 DADOS PARA DEPOSITO BANCO DO BRASIL CONTA CORRENTE 35 407-4 AGENCIA 3506-8 Mensagem	RESERVAÇÃO AO FISCO

RECEBEMOS DE V R COSTA OS PRODUTOS / SERVIÇOS CONSTANTES DA NOTA FISCAL INDICADO AO LADO		MATOES DO NORTE / MA		NF-e	
EMISSÃO: 05/07/2018 - DEST. / REM. 112 - SECRET MUNIC DE EDUC E CULTURA DE UNIAO		VALOR TOTAL R\$ 70.686,00		Nº 000000561	
DATA DE RECEBIMENTO	IDENTIFICAÇÃO E ASSINATURA DO RECEBEDOR	FLS	3444	SÉRIE 001	
		RUB			

IDENTIFICAÇÃO DO EMITENTE		<b>DANFE</b>			
V R COSTA		DOCUMENTO AUXILIAR DA NOTA FISCAL ELETRÔNICA		CHAVE DE ACESSO	
ESTRADA DA FEZENDA SOARES K02 POVOADO BOA FE. SN - ZONA RURAL - CEP:64099-899 - TERESINA PI - PI TEL: (86)3225-2252		0 - ENTRADA 1 - SAÍDA		2218 0721 1113 3600 0100 5500 1000 0005 6110 0000 5618	
		1		Consulta de autenticidade no portal nacional da NF-e www.nfe.fazenda.gov.br/portal ou no site da Sefaz Autorizadora	
NATUREZA DE OPERAÇÃO		Nº 000000561 fl. 1 / 1		PROTOCOLO DE AUTORIZAÇÃO DE USO	
VENDA DE PRODUÇÃO DO ESTABELECIMENTO		SÉRIE 001		322180013021202 05/07/2018 09:43:04	
INSCRIÇÃO ESTADUAL	INSCRIÇÃO ESTADUAL DO SUBST. TRIB	CNPJ / CPF			
195467787		21.111.336/0001-00			

DESTINATÁRIO / REMETENTE					
NOME / RAZÃO SOCIAL			CNPJ / CPF	DATA DA EMISSÃO	
112 - SECRET MUNIC DE EDUC E CULTURA DE UNIAO			06.553.606/0005-64	05/07/2018	
ENDEREÇO			BARRIO / DISTRITO	CEP	DATA SAÍDA / ENTRADA
RUA DAVID CALDAS S/N. -			CENTRO	64120-000	
MUNICÍPIO		FONE / FAX	UF	INSCRIÇÃO ESTADUAL	HORA DA SAÍDA
UNIAO PI		(86)3265-1336	PI		

CÁLCULO DO IMPOSTO					
BASE CÁLCULO DO ICMS	VALOR DO ICMS	BASE CÁLC. ICMS SUBST.	VALOR DO ICMS SUBST.	VALOR APROX. DOS TRIBUTOS	VALOR TOTAL DOS PRODUTOS
70.686,00	12.723,48	0,00	0,00	12.723,48	70.686,00
VALOR DO FRETE	VALOR DO SEGURO	DESCONTO	OUTRAS DESP. ACESS.	VALOR DO IPI	VALOR TOTAL DA NOTA
0,00	0,00	0,00	0,00	0,00	70.686,00

TRANSPORTADOR / VOLUMES TRANSPORTADOS					
RAZÃO SOCIAL		FRETE POR CONTA	CÓDIGO ANTT	PLACA DO VEÍCULO	UF / CNPJ / CPF
		0 - EMITENTE			
ENDEREÇO			MUNICÍPIO	UF	INSCRIÇÃO ESTADUAL
QUANTIDADE	ESPÉCIE	MARCA	NUMERAÇÃO	PESO BRUTO	PESO LÍQUIDO

DADOS DO PRODUTO / SERVIÇOS														
CÓDIGO DO PROD. / SERV.	DESCRIÇÃO DO PRODUTO / SERVIÇO	NCM / SH	CST	CFOP	UNID.	QUANT.	VALOR UNITÁRIO	VALOR TOTAL	DESCONTO	BASE CÁLC. ICMS	VALOR I.C.M.S.	VALOR I.P.I.	ALÍQUOTAS ICMS	IRPJ
CJ02	CONJ RETANG JUVENI MESABOX650X560 CAD395X385X345M	9403600	000	5101	UN	297,000	236,000	70.686,00	0,00	70.686,00	12.723,48	0,00	18,00	0,00

DADOS ADICIONAIS	
INFORMAÇÕES COMPLEMENTARES	RESERVADO AO FISCO
Software Net Use Licenciado para Empresa: V R COSTA CNPJ: 21111336000100 Vendedor I/LOJA Ponto Ref: Observação: MATERIAL CONFORME CONTRATO N 0022/2018 OF N 0074/2017-5 DADOS PARA DEPOSITO BANCO DO BRASIL 35 407-4 AGENCIA 3506-8 Mensagem_	





**ESTADO DO PIAUÍ**  
**PREFEITURA MUNICIPAL DE BOM JESUS**  
**Secretaria Municipal da Educação**  
 Praça Marcos Aurélio 41, Centro,  
 CEP: 64.900-000, Bom Jesus-PI, Fone: (89) 3562-1308  
 CNPJ: 06.554.356/0001-53

**ATESTADO DE CAPACIDADE TÉCNICA**

ATESTAMOS PARA OS DEVIDOS FINS, QUE A EMPRESA V R COSTA LTDA, CNPJ Nº 21.111.336/0001-00, LOCALIZADA NA ESTRADA DA FAZENDA SOARES, S/N, Km 02, POVOADO BOA FÉ, BAIRRO ZONA RURAL, TERESINA-PI, CEP 64.099-899, PRESTOU E PRESTA SERVIÇOS DE REFORMA DE MÓVEIS ESCOLARES, PARA A SECRETARIA MUNICIPAL DA EDUCAÇÃO DE BOM JESUS-PI, ATRAVÉS DO PROCESSO ADMINISTRATIVO Nº 132/2022, CONTRATO ADMINISTRATIVO Nº 296/2022, E PREGÃO ELETRÔNICO Nº 039/2022. CONFORME PLANILHA ABAIXO:

Contratação de empresa do ramo para a prestação de serviços de recuperação/reforma de "carteiras" e "mesas" escolares, em atendimento à demanda da Secretaria Municipal da Educação de Bom Jesus-PI.

ITEM	DESCRIÇÃO	UND	QUANT
1	Reforma (manutenção corretiva e preventiva) de mesas do aluno, Modelo adulto, confeccionada em tubo oblongo 29x58, incluindo troca de tampo em MDF de 15mm med: 45x60, revestido nas 02 faces, lixa, solda, e pintura em epoxi pó.	UND	500
2	Reforma (manutenção corretiva e preventiva) de mesas do aluno, Modelo Bahia, incluindo troca de tampo em MDF de 15mm, lixa, solda, e pintura em epoxi pó.	UND	150
3	Reforma (manutenção corretiva e preventiva) de cadeiras, Modelo Cabo adulto, incluindo troca de assento e encosto anatômico, fornicado na cor branca, solda, lixa e pintura em epoxi pó.	UND	150
4	Reforma (manutenção corretiva e preventiva) de carteiras universitárias, incluindo troca de assento, encosto e prancheta, solda, lixa e pintura em epoxi pó.	UND	300

ATESTAMOS QUE A EMPRESA CUMPRIU PRAZOS DE ENTREGA, QUALIDADE E QUANTIDADES SOLICITADAS, HONRANDO PLENAMENTE O CONTRATO POR ELA FIRMADO E NÃO TENDO NADA QUE DESABONE SUA CONDUTA MORAL E FINANCEIRA.

TERESINA(PI), 12 DE DEZEMBRO DE 2022

**OLDENIA FONSECA GUERRA:41228650349**

Assinado de forma digital por OLDENIA FONSECA GUERRA:41228650349  
 DN: cn=OLDENIA FONSECA GUERRA:41228650349, o=SECRETARIA DA RECEITA FEDERAL, OU=22949096000171, OU=PRESENCIAL, email=OLDENIAGUERRABJ@GMAIL.COM, c=BR  
 Dados: 2022.12.20 19:32:51 -03'00'

Oldênia Fonseca Guerra  
 Secretária Municipal de Educação/PMBJ.

MATÕES DO NORTE / MA	
proc	2103003/2024
q.s.	3446
RUE	⤴



 <p><b>Prefeitura do Município de Teresina</b> <b>SECRETARIA MUNICIPAL DE FINANÇAS</b> <b>NOTA FISCAL DE SERVIÇOS ELETRÔNICA - NFS-e</b></p>	Número da Nota <b>00000002</b>											
	Data e Hora de Emissão <b>07/12/2022 18:04:20</b>											
Código de Verificação <b>dea7bc68</b>												
<b>PRESTADOR DE SERVIÇOS</b>												
Nome/Razão Social: <b>V R COSTA LTDA</b> CPF/CNPJ: <b>21.111.336/0001-00</b> Inscrição Municipal: <b>450781-9</b> Endereço: <b>ESTRADA RURAL, Nº0 - COMPLEMENTO:EST ESTRADA DA FAZ - BAIRRO AREA RURAL DE TERESINA - CEP:64099-899</b> Município: <b>TERESINA</b> UF: <b>PI</b>												
<b>TOMADOR DE SERVIÇOS</b>												
Nome/Razão Social: <b>FUNDO MUNICIPAL DE EDUCACAO - FME</b> CPF/CNPJ: <b>21.593.311/0001-81</b> Endereço: <b>PRACA 07 DE SETEMBRO, NºS/N - BAIRRO CENTRO - CEP:64900-000</b> Município: <b>BOM JESUS</b> UF: <b>PI</b> E-mail: <b>naoinformado@gmail.com</b>												
<b>DISCRIMINAÇÃO DOS SERVIÇOS</b>												
<b>Descrição:</b> <small>REFORMA (MANUTENÇÃO CORRETIVA E PREVENTIVA) DE MESAS DO ALUNO, MODELO PNEU ADULTO CONFECCIONADO EM TUBO OBLONGO 2945X, INCLUIDO TROCA DE TAMPO EM MDF DE 15MM MED: 45X60 REVESTIDO NAS 02 FACES, 1 LIXA SOLDA E PINTURA EM EPOXI 30, REFERENTE CONTRATO Nº 296/2022, ORDEM DE SERVIÇO Nº 001/2022 PRECÃO ELETRÔNICO Nº 029/2022.</small>												
<table border="1"> <thead> <tr> <th>tributável</th> <th>Item</th> <th>Qtd</th> <th>Unitário R\$</th> <th>Total R\$</th> </tr> </thead> <tbody> <tr> <td>51M</td> <td>REFORMA MESAS DO ALUNO</td> <td>500</td> <td>286,00</td> <td>143.000,00</td> </tr> </tbody> </table>	tributável	Item	Qtd	Unitário R\$	Total R\$	51M	REFORMA MESAS DO ALUNO	500	286,00	143.000,00		
tributável	Item	Qtd	Unitário R\$	Total R\$								
51M	REFORMA MESAS DO ALUNO	500	286,00	143.000,00								
PIS (0,0000%): <b>R\$ 0,00</b> COFINS (0,0000%): <b>R\$ 0,00</b> INSS (0,0000%): <b>R\$ 0,00</b> IR (0,0000%): <b>R\$ 0,00</b> CSLI (0,0000%): <b>R\$ 0,00</b>		<b>VALOR TOTAL DA NOTA = R\$ 143.000,00</b>										
Valor Total das Deduções: <b>R\$ 0,00</b> Base de Cálculo: <b>R\$ 143.000,00</b> Alíquota: <b>5,00%</b> Valor do ISS: <b>R\$ 7150,00</b>												
<b>OUTRAS INFORMAÇÕES</b>												
Mês de Competência da Nota Fiscal: <b>12/2022</b> Local de Prestação do Serviço: <b>TERESINA/PI</b> Data de vencimento do ISSQN referente à esta NFS-e: <b>10/01/2023</b>		Tributação: <b>TRIBUTÁVEL</b> Incidência: <b>TERESINA/PI</b> Recolhimento: <b>ISS A RECOLHER PELO PRESTADOR</b>										
<b>CNAE: 952919901 - REPARACAO E MANUTENCAO DE OUTROS OBJETOS E EQUIPAMENTOS PESSOAIS E DOMESTICOS NAO ESPECIFICADOS ANTERIORMENTE</b> Serviço: <b>1405 - Restauração, condicionamento, acondicionamento, pintura, beneficiamento, lavagem, secagem, tingimento, galvanoplastia, anodização, corte, recorte, plastificação, costura, acabamento, polimento e congêneres de objetos quaisquer.</b> A EMISSÃO DE NOTA FISCAL ELETRÔNICA NÃO AUTORIZA O FUNCIONAMENTO DA EMPRESA												



MATÕES DO NORTE / MA	
RECIBO	2103003/2024
PLS	3447
RUE	OK

 <p><b>Prefeitura do Município de Teresina</b> <b>SECRETARIA MUNICIPAL DE FINANÇAS</b> <b>NOTA FISCAL DE SERVIÇOS ELETRÔNICA - NFSe</b></p>	Número da Nota <b>00000003</b>								
	Data e Hora de Emissão <b>07/12/2022 18:09:44</b>								
	Código de Verificação <b>f6636035</b>								
<b>PRESTADOR DE SERVIÇOS</b>									
Nome/Razão Social: <b>V R COSTA LTDA</b> CPF/CNPJ: <b>21.111.336/0001-00</b> Inscrição Municipal: <b>450781-9</b> Endereço: <b>ESTRADA RURAL, Nº0 - COMPLEMENTO: EST ESTRADA DA FAZ - BAIRRO AREA RURAL DE TERESINA - CEP:64099-899</b> Município: <b>TERESINA</b> UF: <b>PI</b>									
<b>TOMADOR DE SERVIÇOS</b>									
Nome/Razão Social: <b>FUNDO MUNICIPAL DE EDUCACAO - FME</b> CPF/CNPJ: <b>21.593.311/0001-81</b> Endereço: <b>PRACA 07 DE SETEMBRO, NºS/N - BAIRRO CENTRO - CEP:64900-000</b> Município: <b>BOM JESUS</b> UF: <b>PI</b> E-mail: <b>naoinformado@gmail.com</b>									
<b>DISCRIMINAÇÃO DOS SERVIÇOS</b>									
<b>Descrição:</b> REFORMA (MANUTENÇÃO CORRETIVA E PREVENTIVA) DE MESAS DO ALUNO, MODELO BAIXA, INCLUINDO TROCA DE TAMPO EM MDF DE 15MM, LIXA SOLDA E PINTURA EM TROCA DO, REFERENTE CONTRATO Nº 296/2022, ORDEN DE SERVIÇO Nº001/2022 PREÇÃO ELETRÔNICO Nº 039/2022.									
Tributável <b>SIM</b>	Item <b>REFORMA MESAS DO ALUNO</b>	Qtde <b>150</b>	Unitário R\$ <b>150,00</b>	Total R\$ <b>22.500,00</b>					
<table border="1" style="width: 100%;"> <tr> <td style="width: 20%;">PIS (0,0000%): <b>R\$ 0,00</b></td> <td style="width: 20%;">COFINS (0,0000%): <b>R\$ 0,00</b></td> <td style="width: 20%;">INSS (0,0000%): <b>R\$ 0,00</b></td> <td style="width: 20%;">IR (0,0000%): <b>R\$ 0,00</b></td> <td style="width: 20%;">CSLL (0,0000%): <b>R\$ 0,00</b></td> </tr> </table>					PIS (0,0000%): <b>R\$ 0,00</b>	COFINS (0,0000%): <b>R\$ 0,00</b>	INSS (0,0000%): <b>R\$ 0,00</b>	IR (0,0000%): <b>R\$ 0,00</b>	CSLL (0,0000%): <b>R\$ 0,00</b>
PIS (0,0000%): <b>R\$ 0,00</b>	COFINS (0,0000%): <b>R\$ 0,00</b>	INSS (0,0000%): <b>R\$ 0,00</b>	IR (0,0000%): <b>R\$ 0,00</b>	CSLL (0,0000%): <b>R\$ 0,00</b>					
<b>VALOR TOTAL DA NOTA = R\$ 22.500,00</b>									
Valor Total das Deduções: <b>R\$ 0,00</b>		Base de Cálculo: <b>R\$ 22.500,00</b>	Alíquota: <b>5,00%</b>	Valor do ISS: <b>R\$ 1125,00</b>					
<b>OUTRAS INFORMAÇÕES</b>									
Mês de Competência da Nota Fiscal: <b>12/2022</b>		Tributação: <b>TRIBUTÁVEL</b>							
Local da Prestação do Serviço: <b>TERESINA/PI</b>		Incidência: <b>TERESINA/PI</b>							
Data de vencimento do ISSQN referente à esta NFSe: <b>10/01/2023</b>		Recolhimento: <b>ISS A RECOLHER PELO PRESTADOR</b>							
CNAE: <b>952919901 - REPARACAO E MANUTENCAO DE OUTROS OBJETOS E EQUIPAMENTOS PESSOAIS E DOMESTICOS NAO ESPECIFICADOS ANTERIORMENTE</b>									
Serviço: <b>1405 - Restauração, acondicionamento, acondicionamento, pintura, beneficiamento, lavagem, secagem, tingimento, galvanoplastia, anodização, corte, recorte, plastificação, costura, acabamento, polimento e congêneres de objetos quaisquer.</b>									
A EMISSÃO DE NOTA FISCAL ELETRÔNICA NÃO AUTORIZA O FUNCIONAMENTO DA EMPRESA									

MATÕES DO NORTE / MA	
PRINC	210300312024
PLS	3442
ISS	CP

 <p><b>Prefeitura do Município de Teresina</b> <b>SECRETARIA MUNICIPAL DE FINANÇAS</b> <b>NOTA FISCAL DE SERVIÇOS ELETRÔNICA - NFS-e</b></p>	Número da Nota <b>00000004</b>	
	Data e Hora de Emissão <b>07/12/2022 18:16:09</b>	
	Código de Verificação <b>8e972b2d</b>	

<b>PRESTADOR DE SERVIÇOS</b>	
Nome/Razão Social: <b>V R COSTA LTDA</b>	Inscrição Municipal : <b>450781-9</b>
CPF/CNPJ: <b>21.111.336/0001-00</b>	
Endereço: <b>ESTRADA RURAL, Nº0 - COMPLEMENTO: EST ESTRADA DA FAZ - BAIRRO AREA RURAL DE TERESINA - CEP: 64099-899</b>	
Município: <b>TERESINA</b>	UF: <b>PI</b>

<b>TOMADOR DE SERVIÇOS</b>	
Nome/Razão Social: <b>FUNDO MUNICIPAL DE EDUCACAO - FME</b>	
CPF/CNPJ: <b>21.593.311/0001-81</b>	
Endereço: <b>PRACA 07 DE SETEMBRO, Nº5/N - BAIRRO CENTRO - CEP: 64900-000</b>	
Município: <b>BOM JESUS</b>	UF: <b>PI</b> E-mail: <b>naoinformado@gmail.com</b>

<b>DISCRIMINAÇÃO DOS SERVIÇOS</b>	
<b>Descrição:</b>	
REFORMA (MANUTENÇÃO CORRETIVA E PREVENTIVA) DE CADEIRAS, MODELO CABO ADULTO, INCLUINDO TROCA DE ASSENTO, ENCOXTO ANATÔMICO FORMIGADO NA COR BRANCA, SOLDA, LIXA E PINTURA EM EPÓXI PÓ, REFERENTE CONTRATO Nº 2962022, ORDEM DE SERVIÇO Nº 061/2022 PREÇÃO ELETRÔNICO Nº 3190202.	

Tributável	Item	Qtde	Unitário R\$	Total R\$
SIM	REFORMA CADEIRAS	150	110,00	16.500,00

PIS (0,0000%): <b>R\$ 0,00</b>	COFINS (0,0000%): <b>R\$ 0,00</b>	INSS (0,0000%): <b>R\$ 0,00</b>	IR (0,0000%): <b>R\$ 0,00</b>	CSLL (0,0000%): <b>R\$ 0,00</b>
-----------------------------------	--------------------------------------	------------------------------------	----------------------------------	------------------------------------

**VALOR TOTAL DA NOTA = R\$ 16.500,00**

Valor Total das Deduções:	Base de Cálculo:	Alíquota:	Valor do ISS:
<b>R\$ 0,00</b>	<b>R\$ 16.500,00</b>	<b>5,00%</b>	<b>R\$ 825,00</b>

<b>OUTRAS INFORMAÇÕES</b>	
Mês de Competência da Nota Fiscal: <b>12/2022</b>	Tributação: <b>TRIBUTÁVEL</b>
Local da Prestação do Serviço: <b>TERESINA/PI</b>	Incidência: <b>TERESINA/PI</b>
Data de vencimento do ISSQN referente à esta NFS-e: <b>10/01/2023</b>	Recolhimento: <b>ISS A RECOLHER PELO PRESTADOR</b>
CNAE: <b>952919901 - REPARACAO E MANUTENCAO DE OUTROS OBJETOS E EQUIPAMENTOS PESSOAIS E DOMESTICOS NAO ESPECIFICADOS ANTERIORMENTE</b>	
Serviço: <b>1405 - Restauração, acondicionamento, acondicionamento, pintura, beneficiamento, lavagem, secagem, tingimento, galvanoplastia, anodização, corte, recorte, plastificação, costura, acabamento, polimento e congêneres de objetos quaisquer.</b>	
A EMISSÃO DE NOTA FISCAL ELETRÔNICA NÃO AUTORIZA O FUNCIONAMENTO DA EMPRESA	

MATÕES DO NORTE / MA	
PROC.	2103003 / 2024
FLS	3449
FUB	4

 <p><b>Prefeitura do Município de Teresina</b> <b>SECRETARIA MUNICIPAL DE FINANÇAS</b> <b>NOTA FISCAL DE SERVIÇOS ELETRÔNICA - NFSe</b></p>	Número da Nota <b>00000005</b>	
	Data e Hora de Emissão <b>07/12/2022 18:19:30</b>	
	Código de Verificação <b>87b3e527</b>	
<b>PRESTADOR DE SERVIÇOS</b>		
Nome/Razão Social: <b>V R COSTA LTDA</b> CPF/CNPJ: <b>21.111.336/0001-00</b> Inscrição Municipal: <b>450781-9</b> Endereço: <b>ESTRADA RURAL, Nº0 - COMPLEMENTO: EST ESTRADA DA FAZ - BAIRRO AREA RURAL DE TERESINA - CEP: 64099-899</b> Município: <b>TERESINA</b> UF: <b>PI</b>		
<b>TOMADOR DE SERVIÇOS</b>		
Nome/Razão Social: <b>FUNDO MUNICIPAL DE EDUCACAO - FME</b> CPF/CNPJ: <b>21.593.311/0001-81</b> Endereço: <b>PRACA 07 DE SETEMBRO, NºS/N - BAIRRO CENTRO - CEP: 64900-000</b> Município: <b>BOM JESUS</b> UF: <b>PI</b> E-mail: <b>naoinformado@gmail.com</b>		
<b>DISCRIMINAÇÃO DOS SERVIÇOS</b>		
<b>Descrição:</b>		
REFORMA (MANUTENÇÃO CORRETIVA E PREVENTIVA) DE CARTEIRAS UNIVERSITÁRIAS, INCLUINDO TROCA DE ASSENTO, ENCORTO E FIANÇETA, SOLDA, LIXA E PINTURA EM ERÓVI Nº, REFERENTE CONTRATO Nº 296/2022, ORDEM DE SERVIÇO Nº 901/2022 PROCESSO ELETRÔNICO Nº 038/2022.		
Tributável <b>SIM</b>	Item <b>REFORMA CARTEIRA UNIVERSITÁRIA</b>	Qtde <b>300</b>
		Unitário R\$ <b>148,00</b>
		Total R\$ <b>44.400,00</b>
PTIS (0,0000%): <b>R\$ 0,00</b>	COFINS (0,0000%): <b>R\$ 0,00</b>	INSS (0,0000%): <b>R\$ 0,00</b>
		IR (0,0000%): <b>R\$ 0,00</b>
		CSLL (0,0000%): <b>R\$ 0,00</b>
<b>VALOR TOTAL DA NOTA = R\$ 44.400,00</b>		
Valor Total das Deduções: <b>R\$ 0,00</b>	Base de Cálculo: <b>R\$ 44.400,00</b>	Aliquota: <b>5,00%</b>
		Valor do ISS: <b>R\$ 2220,00</b>
<b>OUTRAS INFORMAÇÕES</b>		
Mês de Competência da Nota Fiscal: <b>12/2022</b>		
Local da Prestação do Serviço: <b>TERESINA/PI</b>		
Data de vencimento do ISSQN referente à esta NFSe: <b>10/01/2023</b>		
CNAE: <b>952919901 - REPARACAO E MANUTENCAO DE OUTROS OBJETOS E EQUIPAMENTOS PESSOAIS E DOMESTICOS NAO ESPECIFICADOS ANTERIORMENTE</b>		
Serviço: <b>1405 - Restauração, recondicionamento, acondicionamento, pintura, beneficiamento, lavagem, secagem, tingimento, galvanoplastia, anodização, corte, recorte, plastificação, costura, acabamento, polimento e congêneres de objetos quaisquer.</b>		
A EMISSÃO DE NOTA FISCAL ELETRÔNICA NÃO AUTORIZA O FUNCIONAMENTO DA EMPRESA		



ESTADO DO PIAUÍ  
PREFEITURA MUNICIPAL DE BOM JESUS  
Secretaria Municipal da Educação  
Praça Marcos Aurélio 41, Centro,  
CEP: 64.900-000, Bom Jesus-PI, Fone: (89) 3562-1308  
CNPJ: 06.554.356/0001-53

MATÔES DO NORTE / MA
PRDC. 2103003/2024
FLS. 3450
RUB. 18

### ATESTADO DE CAPACIDADE TÉCNICA

ATESTAMOS PARA OS DEVIDOS FINS, QUE A EMPRESA V R COSTA LTDA, CNPJ Nº 21.111.336/0001-00, LOCALIZADA NA ESTRADA DA FAZENDA SOARES, S/N Km 02 POVOADO BOA FE BAIRRO: ZONA RURAL TERESINA UF: PI CEP 64.099-899, FORNECEU PARA A SECRETARIA MUNICIPAL DE EDUCAÇÃO DE BOM JESUS-PI QUANDO SOLICITADO OS SEGUINTE PRODUTOS: MATERIAL PERMANENTE TIPO MOVEIS DE AÇO, MOVEIS ESCOLARES, EQUIPAMENTOS E ELETRODOMESTICOS, ATRAVES DO CONTRATO ADMINISTRATIVO Nº. 006/2021/PMBJ/AD, CONFORME PLANILHA A BAIXO:

ITEM	DESCRIÇÃO	UND	QUANT
1	Arquivo em aço 4 gavetas	UND	50
2	Armário em aço 1.95x90x40cm c/02 portas	UND	50
3	Armário em aço 1.60x70x35cm c/02 portas	UND	50
4	Estante em aço com 06 prateleiras 1.80x0,92x0,30	UND	50
5	Cadeira secretaria para escritório fixa estofada	UND	50
6	Cadeira secretaria sobre longarina com 3 lugares: assento e encosto em polipropileno	UND	25
7	Cadeira plástica sem braço	UND	50
8	Cadeira plástica com braço	UND	50
9	Cadeira secretaria para escritorio com rodizio sem braço.	UND	15
10	Quadro em acrílico med:2,00x1,20	UND	25
11	Carteira Universitária c/prancheta fixa em fórmica, c/estrutura 04 pés, fabricada em tubo 7/8, chapa 18, assento e encosto anatômico formicado, na cor branca	UND	400
12	Carteira universitária c/prancheta, assento e encosto em polipropileno	UND	400
13	Conjunto aluno adulto com assento e encosto em polipropileno e tampo da mesa em MDF	UND	250
14	Conjunto infantil da pré-escola c/04 lugares, mesa com 04 cadeiras, mesa estrutura em metalon, 20x20p.18, soldada no sistema mig, pintura eletrostática, tampo em laminado de 15mm, formicado na cor branca, med: 0,75x0,75, cadeira com estrutura em tubo 7/8, soldada pelo sistema mig, pintura eletrostática, assento e encosto anatômico, formicado na cor branca.	UND	100
15	Conjunto do professor mesa e cadeira-mesa, com estrutura em metalon 20x30 e tampo em laminado de 15mm, formicado na cor branca, med: 1,00x0,65, cadeira com estrutura em tubo 7/8, assento e encosto anatômico, formicado na cor branca.	UND	50
16	Mesa 1.20x0,64x0,75 com 2 gavetas, com bordas nos tampo, pés de estrutura metálica em MDF, pés com sapatas plásticas e acabamento em chapas metálicas.	UND	10
17	Mesa plástica quadrada, 04 pés, cor branca	UND	20
18	Bebedouro industrial, capacidade 150 litros, c/3 torneiras, esmaltado	UND	5



ESTADO DO PIAUÍ  
PREFEITURA MUNICIPAL DE BOM JESUS  
Secretaria Municipal da Educação  
Praça Marcos Aurélio 41, Centro,  
CEP: 64.900-000, Bom Jesus-PI, Fone: (89) 3562-1308  
CNPJ: 06.554.358/0001-53

MATÔES DO NORTE / MA
PROC. 2403003/2024
FLS. 3451
RUB. CK

19	Fogão industrial com 02 bocas, com forno	UND	7
20	Fogão industrial com 04 bocas, sem forno	UND	7
21	Ventilador de parede 50cm	UND	25

Atestamos ainda, que tais fornecimentos e serviços foram executados satisfatoriamente, não existindo, em nossos registros, até a presente data, fatos que desabonem sua conduta e responsabilidade com as obrigações assumidas, tal fornecimento ocorreu no período de Agosto de 2021 á Dezembro de 2021.

TERESINA(PI), 19 DE JUNHO DE 2023

OLDENIA FONSECA Assinado de forma digital por  
OLDENIA FONSECA  
GUERRA:41228650  
349 Dados: 2023.06.19 18:51:35  
-03'02'

Oldênia Fonseca Guerra  
CPF:412.286.503-49  
Secretária Municipal da Educação/PMBJ.





ESTADO DO PIAUÍ  
PREFEITURA MUNICIPAL DE BOM JESUS  
SECRETARIA MUNICIPAL DA EDUCAÇÃO  
Praça Marcos Aurélio 41, Centro,  
CEP: 64.900-000, Bom Jesus-PI, Fone: (89) 3562-1308  
CNPJ: 06.554.356/0001-53

MATOES DO NORTE I MA	
PROC.	210300312024
FLS.	3452
HUB	08

**CONTRATO Nº 006/2021/PMBJ/AD.**

CONTRATO DE FORNECIMENTO QUE ENTRE SI FIRMAM O **MUNICÍPIO DE BOM JESUS-PI**, POR INTERMÉDIO DA **SECRETARIA MUNICIPAL DA EDUCAÇÃO**, E A EMPRESA **V R COSTA EIRELI-EPP**, NA FORMA ABAIXO.

**CONTRATANTE:** O **MUNICÍPIO DE BOM JESUS, Estado do Piauí**, pessoa jurídica de direito público, inscrita no CNPJ nº 06.554.356/0001-53, com sede à Praça Marcos Aurélio, nº 41, Centro, CEP 64.900-000, Bom Jesus - Piauí, na pessoa do seu representante legal, **Nestor Renato Pinheiro Elvas**, Prefeito, CPF nº 024.809.853-50, RG nº 2578883/SSP-PI, residente e domiciliado em Bom Jesus, Estado do Piauí, por intermédio da **SECRETARIA MUNICIPAL DA EDUCAÇÃO**, neste ato representada pela Sra. **Oldênia Fonseca Guerra**, brasileira, casada, secretária, CPF nº 412.286.503-49, com endereço na Rua Arsênio Santos, nº 749, Centro, CEP 64.900-000, Bom Jesus-PI.

**CONTRATADA:** **V R COSTA EIRELI-EPP**, inscrita no CNPJ nº 21.111.336/0001-00, com sede na estrada da Fazenda Soares Km 02, S/N, Povoado Boa Fé, CEP 64.099-899, área rural, Teresina-PI, neste ato representada pelo Sra. **Viviane Ribeiro Costa**, inscrita no CPF sob nº 055.032.253-17, com endereço na Rua Lucílio Avelino, nº 430, Bairro Água Mineral, CEP 64.006-250, Teresina-PI.

O CONTRATANTE e a CONTRATADA, acima especificados, têm entre si ajustado o presente contrato de fornecimento de Material Permanente, conforme especificações constantes do **Pregão Presencial SRP nº 014/2021 – Processo Administrativo nº 023/2021 - Ata de Registro de Preços nº 014/2021**, tendo como Órgão Gerenciador a **Prefeitura Municipal de Matias Olímpio-PI**, regulado pelos preceitos de direito público, especialmente pela Lei nº 8.666/93 e alterações posteriores, pelo Dec. Federal nº 3.555/2000 de 08/08/2000, aplicando-se, supletivamente, os princípios da teoria geral dos contratos e disposições de direito privado, bem como mediante as seguintes cláusulas e condições:

#### **CLÁUSULA PRIMEIRA – DO OBJETO**

O presente contrato tem por objeto a **aquisição de material permanente, conforme especificações constantes do Pregão Presencial SRP nº 014/2021 – Processo Administrativo nº 023/2021 - Ata de Registro de Preços nº 014/2021**, tendo como Órgão Gerenciador a **Prefeitura Municipal de Matias Olímpio-PI**.

## **CLÁUSULA SEGUNDA – DA LICITAÇÃO**

O fornecimento dos itens, ora contratados, foi objeto de licitação, de acordo com o disposto na Lei 10.520/2002, sob a modalidade Pregão Presencial.

## **CLÁUSULA TERCEIRA – DA VINCULAÇÃO**

O CONTRATANTE e a CONTRATADA vinculam-se plenamente ao presente contrato, ao **Pregão Presencial SRP nº 014/2021 - Ata de Registro de Preços nº 014/2021**, tendo como Órgão Gerenciador a **Prefeitura Municipal de Matias Olímpio-PI**, bem como à proposta firmada pela CONTRATADA. Esses documentos constam do **Processo Administrativo nº 023/2021** e são partes integrantes e complementares deste Contrato, independentemente de transcrição.

Também fazem parte deste contrato, o **Processo de Adesão nº 006/2021/PMBJ** – vinculado ao **Processo Administrativo nº 130/2021**, tendo como ente não participante a **Prefeitura Municipal de Bom Jesus-PI**.

## **CLÁUSULA QUARTA – DAS OBRIGAÇÕES DO CONTRATANTE**

O CONTRATANTE obriga-se a:

- I. emitir a ordem de fornecimento dos itens objeto de contrato, assinada pela autoridade competente (Secretário(a), diretor(a) do Setor Financeiro);
- II. efetuar pagamento à CONTRATADA de acordo com o estabelecido neste Contrato;
- III. fiscalizar o fiel cumprimento deste contrato através do Setor Administrativo Financeiro;

## **CLÁUSULA QUINTA – DAS OBRIGAÇÕES DA CONTRATADA**

A CONTRATADA obriga-se a:

- I. executar o presente contrato em estrita consonância com os seus dispositivos, com o Instrumento Convocatório e com a sua proposta;
- II. Fornecer os materiais de acordo com a ordem de fornecimento emitida por pessoa autorizada pela referida Secretaria, conforme objeto deste contrato no prazo não superior a 24 (vinte e quatro) horas após a ordem do respectivo fornecimento;
- III. fornecer o objeto do contrato em estrita concordância com as especificações constantes do **Pregão Presencial SRP nº 014/2021 – Processo Administrativo nº 023/2021 - Ata de Registro de Preços nº 014/2021, Prefeitura Municipal de Matias Olímpio-PI**;
- IV. responsabilizar-se pelos danos causados diretamente à Administração ou a terceiros, decorrentes de sua culpa ou dolo na execução do contrato;
- V. assumir, por sua conta exclusiva, todos os encargos resultantes da execução do contrato, inclusive impostos, taxas, emolumentos e suas majorações incidentes ou que vierem a incidir sobre o referido objeto, bem como encargos técnicos e trabalhistas, previdenciários e securitários do seu pessoal;





### CLÁUSULA SEXTA – DO RECEBIMENTO E VIGÊNCIA CONTRATUAL

Os produtos licitados deverão ser fornecidos por conta e risco da licitante, sendo que o mesmo deverá estar conforme a proposta apresentada, sujeito à inspeção e aprovação prévia da Prefeitura Municipal de Bom Jesus-PI, devendo estar incluídos nos preços todos os custos e, após ser realizada a vistoria para verificação de sua conformidade, será recebido definitivamente.

PARÁGRAFO ÚNICO: O presente instrumento contratual terá vigência até **31 de dezembro de 2021**.

### CLÁUSULA SETIMA – DA DOTAÇÃO ORÇAMENTÁRIA

As despesas com a execução do presente Contrato correrão à conta das fontes de recursos, abaixo especificadas:

- 1 - ELEMENTO DE DESPESA
- 4.4.90.52 – EQUIPAMENTOS E MATERIAL PERMANENTE
- 2 - FONTES DE RECURSOS
- 116 – TRANSFERÊNCIAS DO FUNDEB
- 117 – TRANSFERÊNCIAS DO FUNDEB – COMPLEMENTAÇÃO DA UNIAO
- 3 – PROGRAMA DE TRABALHO
- 0030 – GESTÃO E EXPANSÃO DO ENSINO FUNDAMENTAL.

### CLÁUSULA OITAVA – DO VALOR

O CONTRATANTE pagará à CONTRATADA o valor total de **R\$ 520.980,00 (seiscentos e vinte mil, novecentos e oitenta reais)**, conforme os preços unitários constantes do quadro abaixo:

ITEM	DESCRIÇÃO	UND.	QUANT.	MARCA	VALOR UNITÁRIO	VALOR TOTAL
1.	ARQUIVO EM AÇO 4 GAVETAS	UND	50	MRANTE INDUSTRIA	R\$ 750,00	R\$ 37.500,00
2.	ARMÁRIO EM AÇO 1.95X90X40CM C/02 PORTAS	UND	50	MRANTE INDUSTRIA	R\$ 790,00	R\$ 39.500,00
3.	ARMÁRIO EM AÇO 1.60X70X35CM C/02 PORTAS	UND	50	MRANTE INDUSTRIA	R\$ 670,00	R\$ 33.500,00
4.	ESTANTE EM AÇO COM 06 PRATELEIRAS 1.80X0,92X0,30	UND	50	MRANTE INDUSTRIA	R\$ 280,00	R\$ 14.000,00
5.	CADEIRA SECRETARIA PARA ESCRITÓRIO FIXA ESTOPADA	UND	50	MRANTE INDUSTRIA	R\$ 240,00	R\$ 12.000,00
6.	CADEIRA SECRETARIA SOBRE LONGARINA COM 3 LUGARES:ASSENTO E ENCOSTO EM POLIPROPILENO	UND	25	MRANTE INDUSTRIA	R\$ 700,00	R\$ 17.500,00
7.	CADEIRA PLÁSTICA SEM BRAÇO	UND	50	IBAP	R\$ 75,00	R\$ 3.750,00
8.	CADEIRA PLÁSTICA COM BRAÇO	UND	50	IBAP	R\$ 80,00	R\$ 4.000,00
9.	CADEIRA SECRETARIA PARA ESCRITÓRIO COM RODIZIO SEM BRAÇO.	UND	15	MRANTE INDUSTRIA	R\$ 330,00	R\$ 4.950,00

10.	QUADRO EM ACRÍLICO MED:2,00X1,20	UND	25	MRANTE INDUSTRIA	R\$ 660,00	R\$ 16.500,00
11.	CARTEIRA UNIVERSITÁRIA C/PRANCHETA FIXA EM FÓRMICA, C/ESTRUTURA 04 PÉS, FABRICADA EM TUBO 7/8 CHAPA 18, ASSENTO E ENCOSTO ANATÔMICO FORMICADO NA COR BRANCA	UND	400	MRANTE INDUSTRIA	R\$ 160,00	R\$ 64.000,00
12.	CARTEIRA UNIVERSITÁRIA C/PRANCHETA, ASSENTO E ENCOSTO EM POLIPROPILENO	UND	400	MRANTE INDUSTRIA	R\$ 285,00	R\$ 114.000,00
13.	CONJUNTO ALUNO ADULTO COM ASSENTO E ENCOSTO EM POLIPROPILENO E TAMPO DA MESA EM MDF	UND	250	MRANTE INDUSTRIA	R\$ 430,00	R\$ 107.500,00
14.	CONJUNTO INFANTIL DA PRÉ-ESCOLA C/04 LUGARES MESA COM 04 CADEIRAS - MESA; ESTRUTURA EM METALON 20X20P.18 SOLDADA NO SISTEMA MIG PINTURA ELETROSTÁTICA TAMPO EM LAMINADO DE 15MM FORMICADO NA COR BRANCA MED; 0,75X0,75 CADEIRA COM ESTRUTURA EM TUBO 7/8 SOLDADA PELO SISTEMA MIG PINTURA ELETROSTÁTICA ASSENTO E ENCOSTO ANATÔMICO FORMICADO COR BRANCA.	UND	100	MRANTE INDUSTRIA	R\$ 660,00	R\$ 66.000,00
15.	CONJUNTO DO PROFESSOR MESA E CADEIRA-MESA COM ESTRUTURA EM METALON 20X30 E TAMPO EM LAMINADO DE 15MM FORMICADO NA COR BRANCA MED: 1,00X0,65 - CADEIRA COM ESTRUTURA EM TUBO 7/8, ASSENTO E ENCOSTO ANATÔMICO FORMICADO NA COR BRANCA.	UND	50	MRANTE INDUSTRIA	R\$ 420,00	R\$ 21.000,00
16.	MESA 1.20X0,64X0,75 COM 2 GAVETAS COM BORDAS NOS TAMPOS, PÉS DE ESTRUTURA METÁLICA EM MDF, PÉS COM SAPATAS PLÁSTICAS E ACABAMENTO EM CHAPAS METÁLICAS.	UND	10	MRANTE INDUSTRIA	R\$ 510,00	R\$ 5.100,00
17.	MESA PLÁSTICA QUADRADA, 04 PÉS, COR BRANCA	UND	20	IBAP	R\$ 179,00	R\$ 3.580,00
18.	BEBEDOURO INDUSTRIAL CAPACIDADE 150 LITROS C/3 TORNEIRAS ESMALTADO	UND	5	MODELO MOVEIS	R\$ 3.200,00	R\$ 16.000,00
19.	FOGÃO INDUSTRIAL COM 02 BOCAS COM FORNO	UND	7	MODELO MOVEIS	R\$ 2.100,00	R\$ 14.700,00
20.	FOGÃO INDUSTRIAL COM 04 BOCAS SEM FORNO	UND	7	MODELO MOVEIS	R\$ 2.200,00	R\$ 15.400,00
21.	VENTILADOR DE PAREDE 50CM	UND	25	VENT-SOL	R\$ 420,00	R\$ 10.500,00

**PARAGRAFO ÚNICO:** Os preços acima relacionados ficarão vinculados às variações de mercado.

#### **CLÁUSULA NONA – DO PAGAMENTO**

O pagamento será efetuado após o faturamento da Nota Fiscal e respectiva entrega dos produtos.



ESTADO DO PIAUÍ  
PREFEITURA MUNICIPAL DE BOM JESUS  
SECRETARIA MUNICIPAL DA EDUCAÇÃO  
Praça Marcos Aurélio 41, Centro,  
CEP: 64.900-000, Bom Jesus-PI, Fone: (89) 3562-1308  
CNPJ: 06.554.356/0001-53

MATÓES DO NORTE / MA
PROC. 2103003/2024
FLS. 3456
RUB.

#### CLAUSULA DECIMA- DO PRAZO DE ENTREGA

A Entrega dos produtos será mediante ordem de fornecimento, expedida pela Prefeitura Municipal de Bom Jesus-PI.

#### CLÁUSULA DÉCIMA-PRIMEIRA – DAS PENALIDADES

Pela inexecução total ou parcial deste Contrato, o CONTRATANTE poderá aplicar à CONTRATADA, garantida a prévia defesa e segundo a extensão da falta ensejada, as penalidades previstas no art. 87 da Lei n.º 8.666/93.

PARÁGRAFO PRIMEIRO – Em caso de aplicação de multas, o CONTRATANTE observará o percentual de 0,5% (cinco décimos por cento) sobre o valor estimado do contrato por descumprimento de qualquer cláusula contratual ou do Pregão.

PARÁGRAFO SEGUNDO – As multas poderão deixar de ser aplicadas em casos fortuitos ou motivos de força maior, devidamente justificados pela CONTRATADA e aceitos pelo CONTRATANTE.

PARÁGRAFO TERCEIRO – As multas aplicadas serão descontadas de pagamentos porventura devidos ou cobradas judicialmente.

#### CLÁUSULA DÉCIMA-SEGUNDA – DOS CASOS DE RESCISÃO

O presente contrato será rescindido excepcionalmente, por quaisquer dos motivos dispostos no art. 78 da Lei n.º 8.666/93, sob qualquer uma das formas descritas no artigo 79 da mesma lei.

PARÁGRAFO ÚNICO – Em caso de rescisão administrativa decorrente da inexecução total ou parcial do contrato, a CONTRATADA não terá direito a espécie alguma de indenização, sujeitando-se às conseqüências contratuais e legais, reconhecidos os direitos da Administração, assegurada a ampla defesa.

#### CLÁUSULA DÉCIMA-TERCEIRA – DOS RECURSOS

Dos atos do CONTRATANTE decorrentes da aplicação da Lei n.º 8.666/93, cabem os recursos dispostos no seu art. 109.

#### CLÁUSULA DÉCIMA-QUARTA – DA PUBLICAÇÃO

O extrato do presente Contrato será publicado no Diário Oficial dos Municípios, no prazo previsto no parágrafo único do art. 61 da Lei n.º 8.666/93.

#### CLÁUSULA DÉCIMA-QUINTA – DOS CASOS OMISSOS

Os casos omissos serão decididos pela Administração Contratante, aplicando-se o que dispõe a Lei n.º 8.666/93, suas alterações e demais preceitos de direito público, e, supletivamente, os princípios da teoria geral dos contratos e as disposições de direito privado.

VIVIANE RIBEIRO  
COSTA:0550322  
5317

Assinatura eletrônica  
em conformidade com a Lei nº 11.343/2006  
e o Decreto nº 7.962/2013  
Certificado nº 11.343/2006  
Data: 2024/03/24 10:10:10



ESTADO DO PIAUÍ  
PREFEITURA MUNICIPAL DE BOM JESUS  
SECRETARIA MUNICIPAL DA EDUCAÇÃO  
Praça Marcos Aurélio 41, Centro,  
CEP: 64.900-000, Bom Jesus-PI, Fone: (89) 3562-1308  
CNPJ: 06.554.356/0001-53

MATÔES DO NORTE / MA
PROC. 2103003/2021
FLS 3457
RUB

### CLÁUSULA DÉCIMA-SEXTA – FISCAL DO CONTRATO

O fiscal do Contrato será um servidor a ser indicado pela Secretaria Municipal da Educação de Bom Jesus-PI.

### CLÁUSULA DÉCIMA-SÉTIMA - DO FORO

Fica eleito o foro da Comarca de Bom Jesus, Estado do Piauí, da Justiça Comum, para dirimir as questões derivadas deste Contrato. E por estarem de acordo, depois de lido e achado conforme o presente contrato lavrado em três vias, assinam as partes abaixo.

Bom Jesus (PI), 10 de agosto de 2021.

**Oldênia Fonseca Guerra**  
Secretária Municipal da Educação/PMBJ  
CONTRATANTE

VIVIANE RIBEIRO  
COSTA:05503225317

Assinatura eletrônica registrada em 10/08/2019 às 10:00:00  
por VIVIANE RIBEIRO COSTA em 10/08/2019 às 10:00:00  
CPF: 05503225317

**Viviane Ribeiro Costa**  
Representante Legal  
CONTRATADA

Visto:

**Nestor Renato Pinheiro Elvas**  
Prefeito Municipal de Bom Jesus-PI

### TESTEMUNHAS:

1 \_\_\_\_\_ CPF \_\_\_\_\_

2 \_\_\_\_\_ CPF \_\_\_\_\_

RECEBEMOS DE V R COSTA OS PRODUTOS / SERVIÇOS CONSTANTES DA NOTA FISCAL INDICADO AO LADO		MATÕES DO NORTE / MA		NF-e	
EMISSION: 24/11/2021 - DEST. / REM. 111 - FUNDO MUNICIPAL DE EDUCACAO -FME - VALOR TOTAL REST. 55,40		PROC 210300312024		Nº 00000870	
DATA DE RECEBIMENTO	IDENTIFICAÇÃO E ASSINATURA DO RECEBIDOR	FLS. 3458	RUB	SÉRIE 001	

IDENTIFICAÇÃO DO EMITENTE		<b>DANFE</b>			
V R COSTA		DOCUMENTO AUXILIAR DA NOTA FISCAL ELETRÔNICA		CHAVE DE ACESSO	
ESTRADA DA FEZENDA SOARES K02 POVOADO BOA FE - ZONA RURAL - CEP:64099-899 - TERESINA PI - PI TEL: (86)3225-2252		0 - ENTRADA 1 - SAÍDA		222111211113360001005500100000870101214590	
		Nº 00000870 fl. 1 / 1		Consulta de autenticidade no portal nacional da NF-e www.nfe.fazenda.gov.br/portal ou no site da Sefaz Autorizadora	
NATUREZA DE OPERAÇÃO		VENDA DE PRODUÇÃO DO ESTABELECIMENTO		PROTOCOLO DE AUTORIZAÇÃO DE USO	
INSCRIÇÃO ESTADUAL		INSCRIÇÃO ESTADUAL DO SUBST. TRIBUT.		322210019707974 24/11/2021 12:17:52	
195467787				CNPJ / CPF	
				21.111.336/0001-00	

DESTINATÁRIO / REMETENTE					
NOME / RAZÃO SOCIAL				CNPJ / CPF	DATA DA EMISSÃO
311 - FUNDO MUNICIPAL DE EDUCACAO -FME				21.593.311/0001-81	24/11/2021
ENDEREÇO			BARRIO / DISTRITO	CEP	DATA SAÍDA / ENTRADA
PC 07 DE SETEMBRO S/N, -			CENTRO	64900-000	
MUNICÍPIO		FONE / FAX		UF	INSCRIÇÃO ESTADUAL
BOM JESUS PI		(89)3562-1484		PI	HORA DA SAÍDA

CÁLCULO DO IMPOSTO					
BASE DE CÁLCULO DO ICMS	VALOR DO ICMS	BASE CALC. ICMS SUBST.	VALOR DO ICMS SUBST.	VALOR AFRETC. DISTRIBUIDOR	VALOR TOTAL DOS PRODUTOS
51.400,00	9.252,00	0,00	0,00	9.252,00	51.400,00
VALOR DO FRETE	VALOR DO ISENTIVO	DIFERENÇA	OUTRAS DESP. ACESS.	VALOR DO IPT	VALOR TOTAL DA NOTA
0,00	0,00	0,00	0,00	0,00	51.400,00

TRANSPORTADOR / VOLUMES TRANSPORTADOS					
RAZÃO SOCIAL			FRETE POR CONTA	CÓDIGO ANTT	PLACA DO VEÍCULO
			0 - REMETENTE		
ENDEREÇO			MUNICÍPIO	UF	INSCRIÇÃO ESTADUAL
QUANTIDADE	ESPÉCIE	MARCA	NÚMERAÇÃO	PESO BRUTO	PESO LÍQUIDO

DADOS DO PRODUTO / SERVIÇOS														
CÓDIGO DO PROD. / SERV.	DESCRIÇÃO DO PRODUTO / SERVIÇO	NOM. / BR.	CST.	CFOP.	UNID.	QUANT.	VALOR UNITÁRIO	VALOR DESCONTO	VALOR LÍQUIDO	BASE CALC. ICMS	VALOR LEGAL	VALOR IPI	VAL. OUTRAS ICMS	IP
CJ04	CONJ. ALUNO ADULT ASSENT ENCOST EM POLIPRO TAMP MDF	94036000	000	5101	UN	100,000	430,000	0,00	43.000,00	43.000,00	7.740,00	0,00	18,00	0,00
CJ15	CONJUNTO PI/PROFESSOR MESA E CADEIRA	94036000	000	5101	UN	10,000	420,000	0,00	4.200,00	4.200,00	756,00	0,00	18,00	0,00
00273	FOGA INDUSTRIAL 02 BOCAS SIM C/FORNO	85166000	000	5102	UN	2,000	2.100,000	0,00	4.200,00	4.200,00	756,00	0,00	18,00	0,00

DADOS ADICIONAIS	
INFORMAÇÕES COMPLEMENTARES	RESERVAÇÃO AD FISCO
Software Net Use Licenciado para Empresa: V R COSTA CNPJ: 21111336000100 Vendedor 1/LOJA Ponta Ref: Observação: MATERIAL REF AO PREGAO PRESENCIAL N 014/2021 ATA DE REGISTRO DE PRECO N 014/2021 PROCESSO ADMINISTRATIVO N 023/2021 ORDEM DE FORNECIMENTO N 07/2021Transação: 16 NF-NOTA DE ENTREGA Mensagem_ Texto_ Obrigado Volte Sempre Segunda Linha Terceira Linha	



RECEBEMOS DE V R COSTA OS PRODUTOS / SERVIÇOS CONSTANTES DA NOTA FISCAL INDICADO AO LADO		MATOES DO NORTE / MA		NF-e	
EMISSION: 24/11/2021 - DEST / REM: 311 - FUNDO MUNICIPAL DE EDUCACAO -FME		VALOR TOTAL: 42.300,00		Nº 00000868	
DATA DE RECEBIMENTO:	IDENTIFICACAO E ASSINATURA DO RECEBEDOR:	FLS: 3459		SÉRIE 001	
		BLZ:			

IDENTIFICACAO DO EMITENTE		<b>DANFE</b>			
V R COSTA		DOCUMENTO AUXILIAR DA NOTA FISCAL ELETRONICA		CHAVE DE ACESSO	
ESTRADA DA FEZENDA SOARES K02 POVOADO BOA FE - ZONA RURAL - CEP:64099-899 - TERESINA PI - PI TEL: (86)3225-2232		0 - ENTRADA 1 - SAIDA		2221112111133600010055001000008681001157458	
		Nº 00000868 fl. 1 / 1		Consulta de autenticidade no portal nacional da NF-e www.nfe.fazenda.gov.br/portal ou no site da Sefaz Autorizadora	
NATUREZA DE OPERACAO		PROTOCOLO DE AUTORIZACAO DE USO		322210019707130 24/11/2021 12:04:00	
VENDA DE PRODUCAO DO ESTABELECIMENTO					
INSCRICAO ESTADUAL	INSCRICAO ESTADUAL DO SUBST. TRIBUT	CNPJ / CPF		21111336/0001-00	
195467787					

DESTINATÁRIO / REMETENTE		CNPJ / CPF		DATA DA EMISSÃO	
311 - FUNDO MUNICIPAL DE EDUCACAO -FME		21.593.311/0001-81		24/11/2021	
ENDEREÇO		BARRIO / DISTRITO		CEP	
PC 07 DE SETEMBRO S/N, -		CENTRO		64900-000	
MUNICÍPIO		UF		INSCRIÇÃO ESTADUAL	
BOM JESUS PI		PI			
FONE / FAX		UF		HORA DA SAÍDA	
(89)3562-1484		PI			

CÁLCULO DO IMPOSTO					
BASE DE CÁLCULO DO ICMS	VALOR DO ICMS	BASE CALC. ICMS SUBST.	VALOR DO ICMS SUBST.	VALOR APROX. DOS TRIBUTOS	VALOR TOTAL DOS PRODUTOS
42.300,00	7.614,00	0,00	0,00	7.614,00	42.300,00
VALOR DO FRETE	VALOR DO SEGURO	DESCONTO	OUTRAS DESP. ACESS.	VALOR DO IPT	VALOR TOTAL DA NOTA
0,00	0,00	0,00	0,00	0,00	42.300,00

TRANSPORTADOR / VOLUMES TRANSPORTADOS					
RAZÃO SOCIAL		FRETE POR CONTA		CÓDIGO ANTI	
		0 - REMETENTE			
ENDEREÇO		MUNICÍPIO		UF	
QUANTIDADE	ESPECIE	MARCA	NUMERAÇÃO	PESO BRUTO	PESO LÍQUIDO

DADOS DO PRODUTO / SERVIÇOS													
CODIGO DO PROD. / SERV.	DESCRIÇÃO DO PRODUTO / SERVIÇO	NCM / III	CIT.	CFOP	UNID.	QUANT.	VALOR UNITARIO	VALOR DESCONTO	VALOR LIQUIDO	BASE CALC ICMS	VALOR ICMS	VALOR IPT	ALICOTAS ICMS IPT
ARQ01	ARQUIVO DE AÇO 04 GYTS	94032000	000	5101	UN	10,000	750,000	0,00	7.500,00	7.500,00	1.350,00	0,00	18,00 0,00
ARM14	ARMARIO DE AÇO C/02 PORTAS MED195X090X040	94032000	000	5101	UN	20,000	790,000	0,00	15.800,00	15.800,00	2.844,00	0,00	18,00 0,00
AR07	ARMARIO EM AÇO 02 PORTAS MED160X070X035	94032000	000	5101	UN	20,000	670,000	0,00	13.400,00	13.400,00	2.412,00	0,00	18,00 0,00
EST14	ESTANTE DE AÇO C/ 06 PRATEL MED180X92X030	94032000	000	5101	UN	20,000	280,000	0,00	5.600,00	5.600,00	1.008,00	0,00	18,00 0,00

DADOS ADICIONAIS	
INFORMAÇÃO COMPLEMENTAR: Software Net Use Licenciado para Empresa: V R COSTA CNPJ- 21111336000100 Vendedor: V/LOJA Ponto Ref. Observacao: MATERIAL REF AO PREGAO PRESENCIAL N 014/2021 ATA DE REGISTRO DE PRECO N 014/2021 PROCESSO ADMINISTRATIVO N 023/2021 ORDEM DE FORNECIMENTO N 07/2021Transacao: 16 NF-NOTA DE ENTREGA Mensagem: Texto Obrigado Volte Sempre Segunda Linha Terceira Linha	RESERVADO AO FISCO:

RECEBEMOS DE V R COSTA OS PRODUTOS / SERVIÇOS CONSTANTES DA NOTA FISCAL DEDICADO AO LADO		MATÕES DO NORTE - MA		NF-e	
EMISSÃO: 05/10/2021 - DEST. / REM. 311 - FUNDO MUNICIPAL DE EDUCACAO		VALOR TOTAL: 43.000,00		Nº 00000850	
DATA DE RECEBIMENTO:	IDENTIFICAÇÃO E ASSINATURA DO RECEBEDOR:	FLS.:	3460	SÉRIE 001	
		RUBR.:			

IDENTIFICAÇÃO DO EMITENTE		<b>DANFE</b>			
V R COSTA		DOCUMENTO AUXILIAR DA NOTA FISCAL ELETRÔNICA		CHAVE DE ACESSO	
ESTRADA DA FEZENDA SOARES K02 POVOADO BOA FE - ZONA RURAL - CEP:64099-899 - TERESINA PI - PI TEL: (86)3225-2252		0 - ENTRADA 1 - SAÍDA		2221 1021 1113 3600 0100 5500 1000 0008 5010 0160 1023	
		1		Consulta de autenticidade no portal nacional da NF-e www.nfe.fazenda.gov.br/portal ou no site da Sefaz Autorizadora	
NATUREZA DE OPERAÇÃO		PROTOCOLO DE AUTORIZAÇÃO DE USO			
VENDA DE PRODUÇÃO DO ESTABELECIMENTO		322210016605761 05/10/2021 16:06:13			
INSCRIÇÃO ESTADUAL	INSCRIÇÃO ESTADUAL DO SUBST. TRIBUT.	CNPJ / CPF			
195467787		21.111.336/0001-00			

DESTINATÁRIO / REMETENTE				CNPJ / CPF		DATA DA EMISSÃO	
311 - FUNDO MUNICIPAL DE EDUCACAO -FME				21.593.311/0001-81		05/10/2021	
ENDEREÇO		BARRIO / DISTRITO		CEP		DATA SAÍDA / ENTRADA	
PC 07 DE SETEMBRO S/N, -		CENTRO		64900-000			
MUNICÍPIO		FONE / FAX		UF		HORA DA SAÍDA	
BOM JESUS PI		(89)3562-1484		PI			

CÁLCULO DO IMPOSTO					
BASE CÁLCULO DO ICMS	VALOR DO ICMS	BASE CÁLC. ICMS SUBST.	VALOR DO ICMS SUBST.	VALOR APROX. OUTROS TRIBUTOS	VALOR TOTAL DOS PRODUTOS
43.000,00	7.740,00	0,00	0,00	7.740,00	43.000,00
VALOR DO FRETE	VALOR DO SEGURO	DESCONTO	OUTRAS DISP. ACESSO	VALOR DO IPT	VALOR TOTAL DA NOTA
0,00	0,00	0,00	0,00	0,00	43.000,00

TRANSPORTADOR / VOLUMES TRANSPORTADOS											
RAZÃO SOCIAL		FRETE POR CONTA		CÓDIGO ANTT		PLACA DO VEÍCULO		UF		CNPJ / CPF	
		0 - REMETENTE									
ENDEREÇO				MUNICÍPIO				UF		INSCRIÇÃO ESTADUAL	
QUANTIDADE		ESPÉCIE		MARCA		NÚMERAÇÃO		PESO BRUTO		PESO LÍQUIDO	

DADOS DO PRODUTO / SERVIÇOS													
CODIGO DO PROD. / SERV.	DESCRIÇÃO DO PRODUTO / SERVIÇO	NCM / BH	CS2	CFOP	UNID.	QUANT.	VALOR UNITARIO	VALOR DESCONTO	VALOR LIQUIDO	BASE CALC ICMS	VALOR ICMS	VALOR IPT	ALICUOTA ICMS / IPT
C-04	CONJ DO ALUNO ADULTO C/ ASSENT E ENCOST EM POLIPRO	94036000	000	5101	UN	100,000	430,000	0,00	43.000,00	43.000,00	7.740,00	0,00	18,00 / 0,00

DADOS ADICIONAIS	
INFORMAÇÕES COMPLEMENTARES Software Net Use Licenciado para Empresa: V R COSTA CNPJ: 21111336000100 Vendedor: L/LOJA Ponto Ref: Observação: MATERIAL REF AO PREGAO PRESENCIAL N 014/2021 ATA DE REGISTRO DE PREÇO N 014/2021 PROCESSO ADMINISTRATIVO N 023/2021 ORDEM DE FORNECIMENTO N 03/2021 Transação: 16 NF-NOTA DE ENTREGA Mensagem: Texto: Obrigado Volte Sempre Segunda Linha Terceira Linha	RESERVADO AO FISCAL



RECEBEMOS DE V R COSTA OS PRODUTOS / SERVIÇOS CONSTANTES DA NOTA FISCAL INDICADO AO LADO		MATOES DO NORTE / MA		2103003 / 2024		NF-e	
EMISSÃO: 08/11/2021 - DEST. / REM. 311 - FUNDO MUNICIPAL DE EDUCACAO - FME		PRADOR TOTAL: R\$ 25.800,00		FLS. 3461		Nº 00000860	
DATA DE RECEBIMENTO		IDENTIFICAÇÃO E ASSINATURA DO RECEBEDOR		RUE		SÉRIE 001	

IDENTIFICAÇÃO DO EMITENTE		<b>DANFE</b>			
V R COSTA		DOCUMENTO AUXILIAR DA NOTA FISCAL ELETRÔNICA		CHAVE DE ACESSO	
ESTRADA DA FEZENDA SOARES K02 POVOADO BOA FEI - ZONA RURAL - CEP:64099-899 - TERESINA PI - PI TEL: (86)3225-2252		0 - ENTRADA <b>1</b> 1 - SAÍDA		2221 (12) 1113 3600 0100 5500 1000 0008 6010 0105 6300	
		Nº 00000860 fl. 1 / 1		Consulta de autenticidade no portal nacional da NF-e www.nfe.fazenda.gov.br/portal ou no site da Sefaz Autorizadora	
		SÉRIE 001		PROTOCOLO DE AUTORIZAÇÃO DE USO	
				322210018675943 08/11/2021 14:35:02	

NATUREZA DE OPERAÇÃO		INSCRIÇÃO ESTADUAL		INSCRIÇÃO ESTADUAL DO SUBST. TRIB.		CNPJ / CPF	
VENDA DE MERCADORIA ADQUIRIDA OU RECEBIDA DE TERCE		195467787				21.111.336/0001-00	

DESTINATÁRIO / REMETENTE				CNPJ / CPF		DATA DA EMISSÃO	
NOME / RAZÃO SOCIAL				21.593.311/0001-81		08/11/2021	
311 - FUNDO MUNICIPAL DE EDUCACAO - FME							
ENDEREÇO		BAIRRO / DISTRITO		CNP		DATA SAÍDA / ENTRADA	
PC 07 DE SETEMBRO S/N, -		CENTRO		64900-000			
MUNICÍPIO		FONE / FAX		UF		INSCRIÇÃO ESTADUAL	
BOM JESUS PI		(89)3562-1484		PI			

CÁLCULO DO IMPOSTO						
BASE DE CÁLCULO DO ICMS	VALOR DO ICMS	BASE CÁLC. ICMS SUBST.	VALOR DO ICMS SUBST.	VALOR APROX. DOS TRIBUTOS	VALOR TOTAL DOS PRODUTOS	
25.800,00	4.644,00	0,00	0,00	4.644,00	25.800,00	
VALOR DO FRETE	VALOR DO SEGURO	IPIS/COFINS	OUTRAS DESP. ACISSE	VALOR DO IPI	VALOR TOTAL DA NOTA	
0,00	0,00	0,00	0,00	0,00	25.800,00	

TRANSPORTADOR / VOLUMES TRANSPORTADOS					
RAZÃO SOCIAL	FRETE POR CONTA	CODIGO ANTT	PLACA DO VEICULO	T/P	CNPJ / CPF
	0 - REMETENTE				
ENDEREÇO	MUNICÍPIO			UF	INSCRIÇÃO ESTADUAL
QUANTIDADE	ESPÉCIE	MARCA	NUMERAÇÃO	PESO BRUTO	PESO LÍQUIDO

DADOS DO PRODUTO / SERVIÇOS														
CÓDIGO DO PROD. / SERV.	DESCRIÇÃO DO PRODUTO / SERVIÇO	NCM / SH	EXT.	CFOP	UNID.	QUANT.	VALOR UNITÁRIO	VALOR DESPOT.	VALOR LÍQUIDO	BASE CÁLC. ICMS	VALOR ICMS	VALOR IPI	ALÍQUOTA ICMS (%)	ALÍQUOTA IPI (%)
00228	FOGAO INDUSTRIAL 04 BOCAS SEM FORNO	9403200	000	5102	UN	8,000	2.200,000	0,00	13.200,00	13.200,00	2.376,00	0,00	18,00	0,00
VS-054	VENTILADOR DE PAREDE 50CM 3P VENTISOL	8414590	000	5102	UN	20,000	420,000	0,00	8.400,00	8.400,00	1.512,00	0,00	18,00	0,00
00273	FOGA SEMI-IND. 02 BOCAS SIMC/FORNO	8516600	000	5102	UN	2,000	2.100,000	0,00	4.200,00	4.200,00	756,00	0,00	18,00	0,00

DADOS ADICIONAIS	
INFORMAÇÕES COMPLEMENTARES Software Net Use Licenciado para Empresa: V R COSTA CNPJ: 21111336000100 Vendedor : 1/LOJA Ponto Ref. Observação: MATERIAL REF AO PREGAO PRESENCIAL N 014/2021 ATA DE REGISTRO DE PRECO N 014/2021 PROCESSO ADMINISTRATIVO N 023/2021 ORDEM DE FORNECIMENTO N 03/2021 Transacao: 16 NF-NOTA DE ENTREGA Mensagem: Texto : Obrigado Volte Sempre Segunda Linha Terceira Linha	RESERVADO AO FISCO

MATÕES DO NORTE / MA

RECEBEDOR DE V R COSTA OS PRODUTOS / SERVIÇOS CONSTANTES DA NOTA FISCAL DEDICADO AO LADO  
 EMISSÃO: 01/09/2021 - DEST. / REM.: 311 - FUNDO MUNICIPAL DE EDUCACAO -FME - VALOR TOTAL: R\$ 83.700,00

NF-e  
 Nº 000000838  
 SÉRIE 001

DATA DE RECEBIMENTO: \_\_\_\_\_ IDENTIFICAÇÃO E ASSINATURA DO RECEBEDOR: \_\_\_\_\_

RUB: \_\_\_\_\_

**DANFE**  
 DOCUMENTO AUXILIAR DA  
 NOTA FISCAL ELETRÔNICA

0 - ENTRADA  
 1 - SAÍDA

Nº 000000838 fl. 1 / 1  
 SÉRIE 001

CHAVE DE ACESSO  
 2211 0921 1113 3600 0100 5500 1000 0008 3810 0104 1562

Consulta de autenticidade no portal nacional da NF-e  
 www.nfe.fazenda.gov.br/portal  
 ou no site da Sefaz Autorizadora

PROTÓCOLO DE AUTORIZAÇÃO DE USO  
 322210014507766 01/09/2021 10:49:34

NATUREZA DE OPERAÇÃO  
 VENDA DE PRODUÇÃO DO ESTABELECIMENTO

INSCRIÇÃO ESTADUAL: 195467787 INSCRIÇÃO ESTADUAL DO SUBST. TRIB: \_\_\_\_\_ CNPJ / CPF: 21.111.336/0001-00

**DESTINATÁRIO / REMETENTE**

NOME / RAZÃO SOCIAL: 311 - FUNDO MUNICIPAL DE EDUCACAO -FME CNPJ / CPF: 21.593.311/0001-81 DATA DA EMISSÃO: 01/09/2021

ENDEREÇO: PC 07 DE SETEMBRO S/N, - BARRIO / DISTRITO: CENTRO CEP: 64900-000 DATA SAÍDA / ENTRADA: \_\_\_\_\_

MUNICÍPIO: BOM JESUS PI FONE / FAX: (89)3562-1484 UF: PI INSCRIÇÃO ESTADUAL: \_\_\_\_\_ HORA DA SAÍDA: \_\_\_\_\_

**CÁLCULO DO IMPOSTO**

BASE DE CÁLCULO DO ICMS	VALOR DO ICMS	BASE CÁLC. ICMS SUBST.	VALOR DO ICMS SUBST.	VALOR APROX. DOS FRETOS/IOF	VALOR TOTAL DOS PRODUTOS
83.700,00	15.066,00	0,00	0,00	15.066,00	83.700,00
VALOR DO FRETE	VALOR DO SEGURO	DESCONTO	OUTRAS DESP. ACESS.	VALOR DO IPI	VALOR TOTAL DA NOTA
0,00	0,00	0,00	0,00	0,00	83.700,00

**TRANSPORTADOR / VOLUMES TRANSPORTADOS**

RAZÃO SOCIAL: \_\_\_\_\_ FRETE POR CONTA: 0 - REMETENTE COBRO ANTT: \_\_\_\_\_ PLACA DO VEÍCULO: \_\_\_\_\_ UF: \_\_\_\_\_ CNPJ / CPF: \_\_\_\_\_

ENDEREÇO: \_\_\_\_\_ MUNICÍPIO: \_\_\_\_\_ UF: \_\_\_\_\_ INSCRIÇÃO ESTADUAL: \_\_\_\_\_

QUANTIDADE	ESPÉCIE	MARCA	NÚMERAÇÃO	PESO BRUTO	PESO LÍQUIDO

**DADOS DO PRODUTO / SERVIÇOS**

CÓDIGO DO PROD. / SERV.	DESCRIÇÃO DO PRODUTO / SERVIÇO	NCM / SH	CST	CFOP	UNID.	QUANT.	VALOR UNITÁRIO	VALOR DESCONTO	VALOR LÍQUIDO	BASE CALC. ICMS	VALOR ICMS	VALOR IPI	VALOR ICMS - IPT
CJ03	CONJ INFANTIL, PRE-ESCOLA C/04 LUG MESA 04 CADEIRAS	94036000	000	5101	UN	100,000	660,000	0,00	66.000,00	66.000,00	11.880,00	0,00	18,00 0,00
CJ05	CONJUNTO PARA PROFESSOR MESA E CADEIRA	94036000	000	5101	UN	30,000	420,000	0,00	12.600,00	12.600,00	2.268,00	0,00	18,00 0,00
ME16	MESA C 2/GAVETAS TAMPO EM MDF MED120X064X075	94036000	000	5101	UN	10,000	510,000	0,00	5.100,00	5.100,00	918,00	0,00	18,00 0,00

**DADOS ADICIONAIS**

INFORMAÇÕES COMPLEMENTARES:  
 Software Net Use Licenciado para Empresa: V R COSTA CNPJ: 21111336000100 Vendedor: 1/LOJA Pontão Ref.  
 Observação: MATERIAL REF AO PREGAO PRESENCIAL N 014/2021 ATA DE REGISTRO DE PRECO N 014/2021 PROCESSO ADMINISTRATIVO N 023/2021 ORDEM DE FORNECIMENTO N 03/2021 Transacao: 16 NF-NOTA DE ENTREGA Mensagem: Texto: Obrigada Volte Sempre  
 Segunda Linha  
 Terceira Linha

RESERVAÇÃO DE ESTOQUE: \_\_\_\_\_

RECEBEMOS DE V R COSTA OS PRODUTOS / SERVIÇOS CONSTANTES DA NOTA FISCAL INDICADO AO LADO		EMISSÃO: 05/10/2021 - DEST. / REM.: 311 - FUNDO MUNICIPAL DE EDUCACAO -FME - VALOR TOTAL R\$ 32.000,00		MATÕES DO NORTE / MA		NF-e								
DATA DE RECEBIMENTO	IDENTIFICAÇÃO E ASSINATURA DO RECEBEDOR	PROC. 240300372024		FLS 3463		Nº 000000851								
		RUB. 07				SÉRIE 001								
IDENTIFICAÇÃO DO EMITENTE		<b>DANFE</b>												
V R COSTA		DOCUMENTO AUXILIAR DA NOTA FISCAL ELETRÔNICA		CHAVE DE ACESSO 2221 1021 3113 3600 0100 5500 1000 0008 5110 0170 2439										
ESTRADA DA FEZENDA SOARES K02 POVOADO BOA FE - ZONA RURAL - CEP:64099-899 - TERESINA PI - PI TEL. (86)3225-2252		0 - ENTRADA 1 - SAÍDA		Consulta de autenticidade no portal nacional da NF-e www.nfe.fazenda.gov.br/portal ou no site da Sefaz Autorizadora										
		Nº 000000851 fl. 1 / 1		SÉRIE 001										
NATUREZA DE OPERAÇÃO		VENDA DE PRODUCAO DO ESTABELECIMENTO		PROTOCOLO DE AUTORIZAÇÃO DE USO 322210016613734 05/10/2021 17:09:21										
INSCRIÇÃO ESTADUAL		INSCRIÇÃO ESTADUAL DO SUBST. TRIBUT.		CNPJ / CPF										
195467787				21.111.336/0001-00										
<b>DESTINATÁRIO / REMETENTE</b>														
NOME / RAZÃO SOCIAL				CNPJ / CPF		DATA DA EMISSÃO								
311 - FUNDO MUNICIPAL DE EDUCACAO -FME				21.593.311/0001-81		05/10/2021								
ENDEREÇO			BAIRRO / DISTRITO		CEP		DATA SAÍDA / ENTRADA							
PC 07 DE SETEMBRO S/N, -			CENTRO		64900-000									
MUNICÍPIO			FONE / FAX		UF		INSCRIÇÃO ESTADUAL							
BOM JESUS PI			(89)3562-1484		PI		HORA DA SAÍDA							
<b>CÁLCULO DO IMPOSTO</b>														
BASE DE CÁLCULO DO ICMS	VALOR DO ICMS	BASE CÁLC. ICMS SUBST.	VALOR DO ICMS SUBST.	VALOR APROX. DOS TRIBUTOS	VALOR TOTAL DOS PRODUTOS									
32.000,00	5.760,00	0,00	0,00	5.760,00	32.000,00									
VALOR DO FRETE	VALOR DO SEGURO	DESCONTO	OUTRAS DESP. ACESS.	VALOR DO IPI	VALOR TOTAL DA NOTA									
0,00	0,00	0,00	0,00	0,00	32.000,00									
<b>TRANSPORTADOR / VOLUMES TRANSPORTADOS</b>														
RAZÃO SOCIAL			FRETE POR CONTA		CORRETORES		PLACA DO VEÍCULO							
			0 - REMETENTE				UF							
ENDEREÇO			MUNICÍPIO		UF		INSCRIÇÃO ESTADUAL							
QUANTIDADE	ESPÉCIE	MARCA	NUMERAÇÃO		PESO BRUTO		PESO LÍQUIDO							
<b>DADOS DO PRODUTO / SERVIÇOS</b>														
CÓDIGO DO PROD. / SERV.	DESCRIÇÃO DO PRODUTO / SERVIÇO	NCM / SH	CEX	CFOP	UNID.	QUANT.	VALOR UNITÁRIO	VALOR DESCONTO	VALOR LÍQUIDO	BASE CÁLC. ICMS	VALOR ICMS	VALOR IPI	ALÍQUOTAS ICMS (%)	IPIS (%)
CU0002	CARTEIRA UNIVERSITÁRIA C/ PRAMCHETA FIXA	94019900	000	5101	UN	200,00	160,00	0,00	32.000,00	32.000,00	5.760,00	0,00	18,00	0,00
<b>DADOS ADICIONAIS</b>														
INFORMAÇÕES COMPLEMENTARES						RESERVAÇÃO FISCAL								
Software Net Use Licenciado para Empresa: V R COSTA CNPJ: 21111336000100 Vendedor : 1/LOJA Ponto Ref: Observação : MATERIAL REF AO PREGAO PRESENCIAL N 014/2021 ATA DE REGISTRO DE PRECO N 014/2021 PROCESSO ADMINISTRATIVO N 023/2021 ORDEM DE FORNECIMENTO N 03/2021 Acesso em modo de edição pelo Usuário: 3 VIVIANETransação: 16 NF-NOTA DE ENTREGA Mensagem : Texto : Obrigado Volte Sempre Segunda Linha Terceira Linha														

RECEBEMOS DE V R COSTA OS PRODUTOS / SERVIÇOS CONSTANTES DA NOTA FISCAL DEBICADO AO LADO		MATÕES DO NORTE / MA		NF-e	
EMISSÃO: 24/11/2021 - DEST / REM: 311 - FUNDO MUNICIPAL DE EDUCACAO - FME		VALOR TOTAL: 89.400,00		Nº 00000869	
DATA DE RECEBIMENTO:	IDENTIFICAÇÃO E ASSINATURA DO RECEBEDOR:	FLS: 3464	RUB:	SÉRIE 001	

IDENTIFICAÇÃO DO EMITENTE		<b>DANFE</b>			
V R COSTA		DOCUMENTO AUXILIAR DA NOTA FISCAL ELETRÔNICA		CHAVE DE ACESSO	
ESTRADA DA FEZENDA SOARES K02 POVOADO BOA FE - ZONA RURAL - CEP:64099-899 - TERESINA PI - PI TEL: (86)3225-2252		0 - ENTRADA 1 - SAÍDA		2221 1121 1113 3600 0100 5500 1000 0008 6910 0120 4348	
		Nº 00000869 fl. 1 / 1		Consulta de autenticidade no portal nacional da NF-e www.nfe.fazenda.gov.br/portal ou no site da Sefaz Autorizadora	
NATUREZA DE OPERAÇÃO		VENDA DE PRODUCAO DO ESTABELECIMENTO		PROTOCOLO DE AUTORIZAÇÃO DE USO	
				322210019707452 24/11/2021 12:09:11	
INSCRIÇÃO ESTADUAL		INSCRIÇÃO ESTADUAL DO SUBST / TRIB.		CNPJ / CPF	
195467787				21.111.336/0001-00	

DESTINATÁRIO / REMETENTE					
NOME / RAZÃO SOCIAL			CNPJ / CPF		DATA DA EMISSÃO
311 - FUNDO MUNICIPAL DE EDUCACAO - FME			21.593.311/0001-81		24/11/2021
ENDEREÇO		BARRIO / DISTRITO		CEP	DATA SAÍDA / ENTRADA
PC 07 DE SETEMBRO S/N, -		CENTRO		64900-000	
MUNICÍPIO		FONE / FAX		UF	DISCRICÃO ESTADUAL
BOM JESUS PI		(89)3562-1484		PI	HORA DA SAÍDA

CÁLCULO DO IMPOSTO					
BASE DE CÁLCULO DO ICMS	VALOR DO ICMS	BASE CALC. ICMs SUBST.	VALOR DO ICMS SUBST.	VALOR APROX. DOS TRIBUTOS	VALOR TOTAL DOS PRODUTOS
89.400,00	16.092,00	0,00	0,00	16.092,00	89.400,00
VALOR DO FRETE	VALOR DO SEGURO	DESCONTO	OUTRAS DESP. ACESS.	VALOR DO IPI	VALOR TOTAL DA NOTA
0,00	0,00	0,00	0,00	0,00	89.400,00

TRANSPORTADOR / VOLUMES TRANSPORTADOS					
RAZÃO SOCIAL		FRETE POR CONTA		CODIGO ANTT	PLACA DO VEICULO
		0 - REMETENTE			UF
ENDEREÇO		MUNICÍPIO		UF	INSCRIÇÃO ESTADUAL
QUANTIDADE	ESPECIE	MARCA	NUMERAÇÃO	PESO BRUTO	PESO LIQUIDO

DADOS DO PRODUTO / SERVIÇOS													
CODIGO DO PROD / SERV.	DESCRIÇÃO DO PRODUTO / SERVIÇO	NCM / BS	CEI	CFOP	UNID.	QUANT.	VALOR UNITARIO	VALOR DESCONTO	VALOR LIQUIDO	BASE CALC ICMS	VALOR ICMS	VALOR IPI	ALÍQUOTAS ICMS / IPI
CA17	CADEIRA SECRETARIA FIXA	87089690	000	5101	UN	10,000	240,000	0,00	2.400,00	2.400,00	432,00	0,00	18,00 0,00
LONG002	CADEIRA SOBRE LONGARINA 03 LUGARES	94037000	000	5101	UN	20,000	700,000	0,00	14.000,00	14.000,00	2.520,00	0,00	18,00 0,00
CU001	CART. UNIVERST COM PRANC FIXA FORMICADA	94018600	000	5101	UN	100,000	160,000	0,00	16.000,00	16.000,00	2.880,00	0,00	18,00 0,00
CU002	CART UNVERS ASSENT ENCOSET E PRANC POLIPROPILENO	94018600	000	5101	UN	200,000	285,000	0,00	57.000,00	57.000,00	10.260,00	0,00	18,00 0,00

DADOS ADICIONAIS	
INFORMAÇÕES COMPLEMENTARES	RESERVADO AO FISCO
Software Net Use Licenciado para Empresa: V R COSTA CNPJ: 21111336000100 Vendedor /LOJA Ponto Ref. Observação: MATERIAL REF AO PREGAO PRESENCIAL N 014/2021 ATA DE REGISTRO DE PRECO N 014/2021 PROCESSO ADMINISTRATIVO N 023/2021 ORDEM DE FORNECIMENTO N 07/2021Transacao: 16 NF-NOTA DE ENTREGA Mensagem: Texto Obrigado Volte Sempre Segunda Linha Terceira Linha	



RECEBEMOS DE V R COSTA OS PRODUTOS / SERVIÇOS CONSTANTES DA NOTA FISCAL INDICADO AO LADO		MATÕES DO NORTE / MA		NF-e	
EMISSION: 29/12/2021 - DEST. / REM. 311 - FUNDO MUNICIPAL DE EDUCACAO -FME		VALOR TOTAL 119.340,00		Nº 000000898	
DATA DE RECEBIMENTO	IDENTIFICAÇÃO E ASSINATURA DO RECEBEDOR	FLS. 3465	RUB. 2	SÉRIE 001	

IDENTIFICAÇÃO DO EMISSOR		<b>DANFE</b>			
V R COSTA		DOCUMENTO AUXILIAR DA NOTA FISCAL ELETRÔNICA		CHAVE DE ACESSO	
ESTRADA DA FEZENDA SOARES K02 POVOADO BOA FE - ZONA RURAL - CEP:64099-899 - TERESINA PI - PI TEL: (86)3225-2252		0 - ENTRADA 1 - SAÍDA		2221 1221 1113 3600 0100 5500 1000 0008 9810 0175 4386	
		Nº 000000898 π. 1 / 1		Consulte de autenticidade no portal nacional da NF-e www.nfe.fazenda.gov.br/portal ou no site da Selva Autmatizadora	
		SÉRIE 001		PROTOCOLO DE AUTORIZAÇÃO DE UEN	
NATURIZA DE OPERAÇÃO		VENDA DE PRODUCAO DO ESTABELECIMENTO		322210022050939 29/12/2021 18:02:25	
INDICAÇÃO ESTADUAL	INDICAÇÃO ESTADUAL DO SUBT. TRIM	CNPJ / CPF			
195467787		21.111.336/0001-00			

DESTINATÁRIO / REMETENTE					
NOME / RAZÃO SOCIAL				CNPJ / CPF	DATA DA EMISSÃO
311 - FUNDO MUNICIPAL DE EDUCACAO -FME				21.593.311/0001-81	29/12/2021
ENDEREÇO			BARRIO / DISTRITO	CEP	DATA SAÍDA / ENTRADA
PC 07 DE SETEMBRO S/N, -			CENTRO	64900-000	
MUNICÍPIO		VONE / FAX	UF	INDICAÇÃO ESTADUAL	INSCRIÇÃO ESTADUAL
BOM JESUS PI		(89)3562-1484	PI		

CÁLCULO DO IMPOSTO					
BASE DE CÁLCULO DO ICMS	VALOR DO ICMS	BASE CÁLC. ICMS SUBT.	VALOR DO ICMS SUBT.	VALOR APROX. DOS TERCUTOS	VALOR TOTAL DOS PRODUTOS
119.340,00	21.481,20	0,00	0,00	21.481,20	119.340,00
VALOR DO FRETE	VALOR DO SEGURO	DESCONTO	COTAS DEPT. ACESSO	VALOR DO IPI	VALOR TOTAL DA NOTA
0,00	0,00	0,00	0,00	0,00	119.340,00

TRANSPORTADOR / VOLUMES TRANSPORTADOS					
RAZÃO SOCIAL		FRETE POR CONTA	CODIGO ANTT	PLACA DO VEICULO	UF
		0 - REMETENTE			
ENDEREÇO			MUNICÍPIO	UF	INDICAÇÃO ESTADUAL
QUANTIDADE	SPECIE	MARCA	NUMERAÇÃO	PESO BRUTO	PESO LÍQUIDO

DADOS DO PRODUTO / SERVIÇOS													
CODIGO DO PROD. / SERV.	DESCRIÇÃO DO PRODUTO / SERVIÇO	NCM / BE	CST	CFOP	UNID.	QUANT.	VALOR UNITARIO	VALOR DESCONTO	VALOR LIQUIDO	BASE CÁLC. ICMS	VALOR ICMS	VALOR IPI	ALÍQUOTA EM %
ARQ01	ARQUIVO DE ACO 04 GVTS	94032000	000	5101	UN	15,000	750,000	0,00	11.250,00	11.250,00	2.025,00	0,00	18,00
ARM14	ARMARIO DE ACO C02 PORTAS MED195X090X040	94032000	000	5101	UN	17,000	790,000	0,00	13.430,00	13.430,00	2.417,40	0,00	18,00
ARM13	ARMARIO DE ACO COM 02 PORTAS MED 160X70X35	94032000	000	5101	UN	22,000	670,000	0,00	14.740,00	14.740,00	2.653,20	0,00	18,00
LONG002	CADEIRA SECRETARIA FIXA ESTOFADA	94037000	000	5101	UN	19,000	240,000	0,00	4.560,00	4.560,00	820,80	0,00	18,00
CA17	CADEIRA SECRET SOBRE LONGARNA 03 LUG EM POLIPROPIL	87089990	000	5101	UN	5,000	700,000	0,00	3.500,00	3.500,00	630,00	0,00	18,00
CAR01	CARTEIRA UNV COM PRANCHETA FIXA EM FORMICADA BRANC	94032000	000	5101	UN	100,000	160,000	0,00	16.000,00	16.000,00	2.880,00	0,00	18,00
CU0002	CART UNVERS ASSENT ENCOST E PRANC POLIPIROPILENO	94016900	000	5101	UN	196,000	285,000	0,00	55.880,00	55.880,00	10.054,80	0,00	18,00

DADOS ADICIONAIS	
INFORMAÇÃO COMPLEMENTAR	RESERVADO ADECO
Vendedor: i/LOJA Ponto Ref. Observação: MATERIAL REF AO PREGAO PRESENCIAL N 014/2021 ATA DE REGISTRO DE PRECO N 014/2021 PROCESSO ADMINISTRATIVO N 023/2021 ORDEM DE FORNECIMENTO N 15/2021 Transacao: 16 NF-NOTA DE ENTREGA Mensagem: Texto Obrigado Volte Sempre Segunda Linha Terceira Linha	



PREFEITURA MUNICIPAL DE UNIÃO  
SECRETARIA MUNICIPAL DE EDUCAÇÃO-SEMED  
CNPJ:06.553.606/0001-30

MATÔES DO NORTE / MA  
PROC. 2103003/2024  
FLS. 3466  
RUE. Y

### ATESTADO DE CAPACIDADE TÉCNICA

Atestamos para os devidos fins de direito, que a Empresa V. R. COSTA - EPP, devidamente inscrita no CNPJ/MF sob n.º 21.111.336/0001-00, com sede na Estrada da Fazenda Soares s/n KM 2 Povoado Boa Fe Bairro: Zona Rural Cidade: Teresina UF:PI, forneceu para a Secretaria Municipal de Educação de União - PI, quando solicitado os seguintes produtos: Material Permanente tipo Móveis de Escritório ( Armário de aço, Mesa secretária, Estante de aço, Cadeira diretor, Arquivo de Aço entre outros), Móveis Escolares ( Conjunto para Creche / 04 lugares, Carteira Escolar em Polipropileno, Conjunto do Professor, Conjunto do Aluno entre outros), Eletro-Eletrônicos (Geladeira, Freezer, TV de Led, Bebedouro Industrial, Bebedouro de Garrafão, Central de Ar condicionado entre outros), Equipamentos de Informática (Desktop com CPU, Mouse, Teclado e Monitor, Notebook, Impressoras entre outros), para atender as necessidades dessa secretaria, onde cumpriu prazos de entregas, qualidade e quantidades solicitadas, honrando plenamente o contrato por ela firmado e não tendo nada que desabone sua conduta moral e financeira.

O fornecimento ocorreu de forma satisfatória, a empresa cumpriu fielmente com suas obrigações, nada constando que a desabone técnica e comercialmente.

União - PI, 01 de OUTUBRO de 2019

Marcone Martins da Silva  
Secretário Municipal de Educação de União-PI



PMU-Praça Barão de Gurgueia, nº 433, Centro - União - PI  
CEP:64.120-000 FONE: (88)3265-2403 (88)99907-2482  
CNPJ: 06.553.606/0001-30  
E-mail:uni@ocpt2017@GMAIL.COM

RECEBEMOS DE V R COSTA OS PRODUTOS / SERVIÇOS CONSTANTES DA NOTA FISCAL INDICAÇÃO AO LADO		MATÕES DO NORTE / MA		NF-e	
EMISSION: 02/09/2019 - DEST / REM: 112 - SECRET MUNIC DE EDUC E CULTURA DE UNIAO		VALOR TOTAL: 22.465,00		Nº 00000668	
DATA DE RECEBIMENTO:	IDENTIFICAÇÃO E ASSINATURA DO RECEBEDOR:	FLS:	3467	SÉRIE 001	
		QUIL:	✓		

IDENTIFICAÇÃO DO EMISSOR: <b>V R COSTA</b>		<b>DANFE</b> DOCUMENTO AUXILIAR DA NOTA FISCAL ELETRÔNICA			
ESTRADA DA FEZENDA SOARES K02 POVÃO DO BOA FE, SN - ZONA RURAL - CEP:64099-899 - TERESINA PI - PI TEL: (86)3225-2252		0 - ENTRADA 1 - SAÍDA		CHAVE DE ACESSO: 2219 0921 1113 3600 0100 5500 1000 0006 8810 0092 8452	
		Nº 00000668 fl. 1 / 1 SÉRIE 001		Consulta de autenticidade no portal nacional da NF-e www.nfe.fazenda.gov.br/portal ou no site da Sefaz Autorizadora	
NATUREZA DE OPERAÇÃO: <b>VENDA DE PRODUÇÃO DO ESTABELECIMENTO</b>		PROTOCOLO DE AUTORIZAÇÃO DE USO: 322190012792303 02/09/2019 09:46:25			
INSCRIÇÃO ESTADUAL: 195467787	INSCRIÇÃO ESTADUAL DO SUBST. TRIP:	CNPJ / CPF: 21.111.336/0001-00			

DESTINATÁRIO / REMETENTE		CNPJ / CPF:		DATA DA EMISSÃO:	
112 - SECRET MUNIC DE EDUC E CULTURA DE UNIAO		06.553.606/0005-64		02/09/2019	
ENDEREÇO: RUA DAVID CALDAS S/N, -		BARRIO / DISTRITO: CENTRO		CEP: 64120-000	
MUNICÍPIO: UNIAO PI		UF: PI		DATA SAÍDA / ENTRADA:	
FONE / FAX: (86)3265-1336		INSCRIÇÃO ESTADUAL:		HORA DA SAÍDA:	

CÁLCULO DO IMPOSTO					
BASE DE CÁLCULO DO ICMS	VALOR DO ICMS	BASE CALC. ICMS SUBST.	VALOR DO ICMS SUBST.	VALOR APROX. DOS TRIBUTOS	VALOR TOTAL DOS PRODUTOS
22.465,00	4.043,70	0,00	0,00	4.043,70	22.465,00
VALOR DO FRETE	VALOR DO SIGAVIO	DESCONTO	OUTRAS DESP. ACESS.	VALOR DO IPI	VALOR TOTAL DA NOTA
0,00	0,00	0,00	0,00	0,00	22.465,00

TRANSPORTADOR / VOLUMES TRANSPORTADOS		FRETE POR CONTA:		CÓDIGO ANTI:		PLACA DO VEÍCULO:		UF:		CNPJ / CPF:	
RAZÃO SOCIAL:		0 - REMETENTE									
ENDEREÇO:		MUNICÍPIO:		UF:		INSCRIÇÃO ESTADUAL:					
QUANTIDADE:	ESPÉCIE:	MARCA:	NUMERAÇÃO:	PESO BRUTO:	PESO LÍQUIDO:						

CÓDIGO DO PROD. / SERVIÇO	DESCRIÇÃO DO PRODUTO / SERVIÇO	NCM/SH	CST	CFOP	UNID.	QTD	VALOR UNITÁRIO	VALOR DESCONTO	VALOR LÍQUIDO	BASE CALC. ICMS	VALOR ICMS	VALOR IPI	ALÍQUOTAS ICMS (%)	ALÍQUOTAS IPI (%)
ARM13	ARMARIO DE ACO 02 PORTAS 4 PRAT. MED 160X075X035CM	84032000	000	5101	UN	5,000	366,000	0,00	1.825,00	1.825,00	328,50	0,00	18,00	0,00
ARQ01	ARQUIVO DE ACO 04 GVTS MED133X46X50CM	94032000	000	5101	UN	3,000	380,000	0,00	1.140,00	1.140,00	205,20	0,00	18,00	0,00
ARQ01	ARQUIVO DE ACO 04 GVTS MED133X46X70CM	94032000	000	5101	UN	6,000	470,000	0,00	2.820,00	2.820,00	507,60	0,00	18,00	0,00
BI13	BEBEDOURO ESMALTADO 03 TORNEIRAS 150LTS	84186901	000	5101	UN	2,000	1.850,000	0,00	3.700,00	3.700,00	666,00	0,00	18,00	0,00
BI13	BEBEDOURO ESMALTADO 04 TORNEIRAS 180LTS	84186901	000	5101	UN	2,000	2.080,000	0,00	4.160,00	4.160,00	748,80	0,00	18,00	0,00
ML16	MESA PARA REFEITORIO C/ 02 BANCOS MED 200X060X050	84036000	000	5101	UN	6,000	496,000	0,00	2.970,00	2.970,00	534,60	0,00	18,00	0,00
3100	CADEIRA PLASTICA BR (PP VIRGEM)	84037000	000	5102	UN	150,000	39,000	0,00	5.850,00	5.850,00	1.053,00	0,00	18,00	0,00

DADOS ADICIONAIS		RESERVADO ATRIBUICAO	
INFORMAÇÕES COMPLEMENTARES: Software Net Use Licenciado para Empresa: V R COSTA CNPJ: 21111336000100 Vendedor: ILLUJA Porto Ref: Observação: MATERIAL REFERENTE AO PRESENCIAL PRESENCIAL N 023/2018 CONTRATO N 466/2018 PROCESSO N 5033/2019 NOTA DE EMPENHO N 820001/2019 ORDEM DE FORNECIMENTO N 023/2018 Mensagem: Texto: Obrigada Volte Sempre Segunda Linha: Terceira Linha:			



RECEBIMOS DE V R COSTA OS PRODUTOS / SERVIÇOS CONSTANTES DA NOTA FISCAL INDICADO AO LADO		MATOES DO NORTE / MA		NF-e Nº 00000582 SÉRIE 001
EMISSÃO: 14/08/2018 - DEST / REM: 112 - SECRET MUNIC DE EDUC E CULTURA DE UNIAO		VALOR TOTAL: 43.805,00		
DATA DE RECEBIMENTO	IDENTIFICAÇÃO E ASSINATURA DO RECEBEDOR	FLS: 3463	RUBR:	

IDENTIFICAÇÃO DO EMITENTE  <b>V R COSTA</b>  ESTRADA DA FEZENDA SOARES K02 POVOADO BOA FE, SN - ZONA RURAL - CEP:64099-899 - TERESINA PI - PI TEL: (86)3225-2252	<b>DANFE</b> DOCUMENTO AUXILIAR DA NOTA FISCAL ELETRÔNICA 0 - ENTRADA 1 - SAÍDA <b>Nº 00000582 FL. 1 / 1</b> SÉRIE 001	
		CHAVE DE ACESSO 2218 0821 1113 3600 0100 5500 1000 0005 8210 0000 5824  Consulta de autenticidade no portal nacional da NF-e <a href="http://www.nfe.fazenda.gov.br/portal">www.nfe.fazenda.gov.br/portal</a> ou no site da Sefaz Autorizadora
NATUREZA DE OPERAÇÃO <b>VENDA DE PRODUÇÃO DO ESTABELECIMENTO</b>		PROTOCOLO DE AUTORIZAÇÃO DE USO 322180015101138 14/08/2018 17:51:37
INSCRIÇÃO ESTADUAL 195467787	INSCRIÇÃO ESTADUAL DO SUBST. TRIBUT. 21.111.336/0001-00	CFOP / CFE 21.111.336/0001-00

<b>DESTINATÁRIO / REMETENTE</b>		CPF / CNPJ	DATA DA EMISSÃO
NOME / RAZÃO SOCIAL 112 - SECRET MUNIC DE EDUC E CULTURA DE UNIAO		06.553.606/0005-64	14/08/2018
ENDEREÇO RUA DAVID CALDAS S/N, -		BARRIO / DISTRITO CENTRO	CEP 64120-000
MUNICÍPIO UNIAO PI	UF PI	INSCRIÇÃO ESTADUAL	HORA DA SAÍDA

CÁLCULO DO IMPOSTO					
VALOR DO ICMS	VALOR DO ICMS	BASE CALC. ICMS SUBST.	VALOR DO ICMS SUBST.	VALOR APROX. DOS TRIBUTOS	VALOR TOTAL DOS PRODUTOS
43.805,00	7.884,90	0,00	0,00	7.884,90	43.805,00
VALOR DO FRETE	VALOR DO Seguro	DESCONTO	OUTRAS DESP. ACESS.	VALOR DO IPT	VALOR TOTAL DA NOTA
0,00	0,00	0,00	0,00	0,00	43.805,00

<b>TRANSPORTADOR / VOLUMES TRANSPORTADOS</b>		FRETE POR CONTA 0 - REMETENTE	CODIGO ANTT	PLACA DO VEICULO	UF	CNPJ / CPF
RAZÃO SOCIAL		MUNICÍPIO		UF	INSCRIÇÃO ESTADUAL	
QUANTIDADE	ESPECIE	MARCA	NUMERAÇÃO	PESO BRUTO	PESO LIQUIDO	

DADOS DO PRODUTO / SERVIÇOS													
CODIGO DO PROD. / SERV.	DESCRIÇÃO DO PRODUTO / SERVIÇO	NCM / SH	CBT	CFOP	UNID.	QNTD.	VALOR UNITARIO	VALOR DESCONTO	VALOR LIQUIDO	BASE CALC. ICMS	VALOR ICMS	VALOR IPT	ALÍQUOTAS ICMS - IPT
B112	BEBEDOURO INDUSTRIAL CAP 150LTS	84186931	000	5101	UN	10,000	1.795,000	0,00	17.950,00	17.950,00	3.231,00	0,00	18,00 0,00
B113	BEBEDOURO INDUSTRIAL CAP 180LTS	84186931	000	5101	UN	10,000	1.898,000	0,00	18.980,00	18.980,00	3.416,40	0,00	18,00 0,00
00228	FOGAO INDUSTRIAL 04 BOCAS SEM FORNO	84032000	000	5102	UN	5,000	550,000	0,00	2.750,00	2.750,00	495,00	0,00	18,00 0,00
07800	FOGAO INDUSTRIAL 06 BOCAS 5/ FORNO	85166000	000	5102	UN	5,000	825,000	0,00	4.125,00	4.125,00	742,50	0,00	18,00 0,00

<b>DADOS ADICIONAIS</b>	RESERVAÇÃO AO FISCO
INFORMAÇÕES COMPLEMENTARES: Software Net Use Licenciado para Empresa: V R COSTA CNPJ: 21111336000100 Vendedor: I/LOJA Ponta Ref.; Observação: MATERIAL CONFORME CONTRATO N.200/2016 DADOS PARA DEPOSITO BANCO 00-BARSIL CONTA CORRENTE 35 401-4 AGENCIA 3506-9 Mensagem_	



ESTADO DO PIAUÍ

PREFEITURA MUNICIPAL DE UNIÃO

CNPJ: 06.553.606/0001-30

COMISSÃO PERMANENTE DE LICITAÇÃO - CPL

MATÕES DO NORTE / MA

210300312024

FLS. 3469

RUB.

**CONTRATO Nº 453/2019****Contrato Referente à Licitação Pregão Presencial nº. 023/2018.**

Pelo presente instrumento contratual, **O MUNICÍPIO DE UNIÃO- PI**, pessoa jurídica de direito público, com sede na Praça Barão de Gurgueia, Centro, União- PI, Estado do Piauí, inscrito no CNPJ(MF) sob o n.º 06.553.606/0001-30, Através da **SECRETARIA MUNICIPAL DE EDUCAÇÃO**, com sede na Rua David Caldas, Centro, C.N.P.J. nº 06.553.606/0005-64, neste ato representada pelo Sr. **MARCONE MARTINS DA SILVA**, Secretário Municipal de Educação, nesta cidade, portador do CPF nº 911.690.973-91, no uso da competência que lhe foi atribuída regimentalmente, e, em seqüência, designado simplesmente **CONTRATANTE**, e **V R COSTA - EPP**, inscrita no C.N.P.J.(MF) sob o n.º 21.111.336/0001-00, estabelecida na cidade de Teresina -PI, à Estrada da Fazenda Soares, km 02 S/N Povoado Boa Fé – Zona Rural, que apresentou os documentos exigidos por lei, neste ato representado por **ANTONIO DA SILVA COSTA**, e daqui por diante denominada simplesmente **CONTRATADA**, resolvem e ajustam entre si, as seguintes cláusulas e condições contratuais para Contratação de empresa para o fornecimento de bens Comuns, conforme abaixo:

**CLÁUSULA PRIMEIRA - DO OBJETO DO CONTRATO**

1. O presente contrato tem por objeto a Contratação de Empresa para o fornecimento de material de consumo Duráveis e não Duráveis (móveis e eletroeletrônicos) para atender as necessidades da secretaria Municipal de Educação do Município de União-PI, conforme especificações e demais exigências previstas neste edital e seus anexos, como se aqui estivessem transcritos.

**CLÁUSULA SEGUNDA – DO VALOR DO CONTRATO**

2. O Valor do Contrato é de **R\$ 509.450,00 (Quinhentos e Nove Mil e Quatrocentos e Cinquenta Reais)**, com os seguintes itens, assim discriminados, nos termos do Pregão Presencial 023/2018, Processo Administrativo nº. 001.0001518/2018, abaixo:

**LOTE I- MOVEIS ESCOLARES E ESCRITÓRIO**

ITEM	ESPECIFICAÇÃO	UND	MARCA	QUANT	VALOR UNITARIO	VALOR TOTAL
23	ARQUIVO DE AÇO C/ 04 GAVETAS	UND	MIRANTE	20	R\$ 380,00	R\$ 7.600,00
31	CADEIRA EXECUTIVA C/ BRAÇO 05 RODÍZIOS, ESPUMA INJETADA TECIDO 100% POLIÉSTER.	UND	MIRANTE	20	R\$ 380,00	R\$ 7.600,00
32	CADEIRA FIXA ESTOFADA COM ESTRUTURA EM TUBO 7/8 P. 18 SOLDADO NO SISTEMA MIG PINTURA EM EPOXI C/ ESPUMA INJETADA TECIDO 100% POLIÉSTER.	UND	MIRANTE	80	R\$ 124,00	R\$ 9.920,00



ESTADO DO PIAUÍ

PREFEITURA MUNICIPAL DE UNIÃO

CNPJ: 06.553.606/0001-30

COMISSÃO PERMANENTE DE LICITAÇÃO - CPL

MATOES DO NORTE / MA  
PROC. 0110308312024  
FL. 3470  
RUBR. 08

34	CADEIRA PARA PROFESSOR ESTRUTURA METÁLICA TUBO 7/8 SOLDADA NO SISTEMA MIG PINTURA EM EPÓXI ASSENTO E ENCOSTO ANATÔMICO FORMICADO NA COR BRANCA MED. 40X40 E ENCOSTO 20X40.	UND	MIRANTE	40	R\$ 89,00	R\$ 3.560,00
42	CADEIRA SECRETÁRIA EM TECIDO PARA ESCRITÓRIO COM RODIZIO COM BRAÇO.	UND	MIRANTE	2	R\$ 260,00	R\$ 520,00
62	ESTANTE EM AÇO C/ 06 BANDEJA DIM 1.98X0,92X30 COM REFORÇO.	UND	MIRANTE	15	R\$ 140,00	R\$ 2.100,00
82	MESA P/ ESCRITÓRIO 02 GAVETAS COM ESTRUTURA EM METALON 30X50 SOLDADO NO SISTEMA MIG PINTURA EM EPÓXI TAMPO EM MDF DE 18 MM NA COR CINZA CRISTAL MED. 120X060X074 COM BORDAS EM PVC.	UND	MIRANTE	25	R\$ 278,00	R\$ 6.950,00
83	MESA P/ ESCRITÓRIO 03 GAVETAS COM ESTRUTURA EM METALON 30X50 SOLDADO NO SISTEMA MIG PINTURA EM EPÓXI TAMPO EM MDF DE 18 MM NA COR CINZA CRISTAL MED 120X060X074 COM BORDAS EM PVC.	UND	MIRANTE	30	R\$ 350,00	R\$ 10.500,00
107	CONJUNTO DO ALUNO ADULTO EM ABS-MESA COM ESTRUTURA EM METALON 30X50 PAREDE 16, SOLDADA NO SISTEMA MIG, COM TRATAMENTO COM, DECAPANTE, FOSFATIZANTE E ANT-FERRUGEM PINTURA ELETROSTÁTICA EM EPOXI PÓ NA COR BRANCA AZULADA, PONTEIRAS EM POLIPROPILENO INJETADA TIPO BOTA COR CINZA CRISTAL, LIVREIRO EM VERGALHÃO LISO DE ¼ TAMPO EM TERMOPLÁSTICO RÍGIDO NA COR VERDE MED 0,46CMX0,59CM. MONTADO COM RIBITI DE REPUXO. CADEIRA COM ESTRUTURA EM TUBO 7/8 PAREDE 16 SOLDADA PELO SISTEMA MIG COM TRATAMENTO COM DECAPANTE, FOSFATIZANTE E ANT-FERRUGEM PINTURA ELETROSTÁTICA EM EPOXI PÓ NA COR BRANCA AZULADA, PONTEIRAS EM POLIPROPILENO INJETADA INTERNA TIPO ABAULADA COR CINZA CRISTAL, ASSENTO EM TERMOPLÁSTICO RÍGIDO NA COR VERDE MED 0,44X0,40CM ENCOSTO SENDO DE ENCAIXE PARA MONTAGEM ATRAVÉS DE RIBITI DE REPUXO EM TERMOPLÁSTICO RÍGIDO NA COR VERDE MED. 19,5X39,5	UND	MIRANTE	1000	R\$ 330,00	R\$ 330.000,00



ESTADO DO PIAUÍ

PREFEITURA MUNICIPAL DE UNIÃO

CNPJ: 06.553.606/0001-30

COMISSÃO PERMANENTE DE LICITAÇÃO - CPL

MATÕES DO NORTE/MA

PROG: 2103003/2024

RUB.

108	CONJUNTO DO ALUNO INFANTIL EM ABS-MESA com estrutura em metalon 30x50 parede 16, soldada no sistem MIG.com tratamento com, decapante, fosfatizante e antiferrugem pintura eletrostática em Epoxi pó na cor branco azulada, ponteiras em polipropileno injetada tipo bota co cinza cristal, livreiro em vergalhão liso de 1/4 tampo em Termoplástico rígido na cor verde med 0.46cmx0.59cm. montado com ribiti de repuxo. CADEIRA com estrutura e tubo 7/8 parede 16 soldada pelo sistema MIG com tratamento com decapante, fosfatizante e ant-ferrugem pintura eletrostática em Epoxi pó na cor branca azulada, ponteiras em polipropileno injetada interna tipo abaulada cinza cristal, assento em termoplástico rígido na cor verde med 0.36x0.40cm Encosto sendo de encaixe para montagem através de ribiti de repuxo em termoplástico rígido na cor verde med. 19.5x39.5	MIRANTE	300	R\$ 270,00	R\$ 81.000,00
					R\$ 459.750,00

## LOTE III-BEBEDOUROS

ITEM	ESPECIFICAÇÃO	UND	MARCA	EDU	VALOR UNITARIO	VALOR TOTAL
1	BEBEDOURO INDUSTRIAL ESMALTADO C/02 TORNEIRAS CAP. 80 LITRO ÁGUA/HORA FABRICADO EM CHAPA GALVANIZADA Nº 24.	UND	MODELO MOVEIS	3	R\$ 1.600,00	R\$ 4.800,00
3	BEBEDOURO INDUSTRIAL ESMALTADO C/04 TORNEIRAS CAP. 180 LITRO ÁGUA/HORA FABRICADO EM CHAPA GALVANIZADA Nº 24.	UND	MODELO MOVEIS	10	R\$ 2.080,00	R\$ 20.800,00
<b>TOTAL GERAL</b>						<b>R\$ 25.600,00</b>

## LOTE V-EQUIPAMENTOS

ITEM	ESPECIFICAÇÃO	UND	MARCA	QUANT	VALOR UNIT	VALOR TOTAL
17	FOGÃO INDUSTRIAL COM 04 BOÇAS S/ FORNO.	UND	MODELO MOVEIS	10	R\$ 935,00	R\$ 9.350,00
19	FOGÃO INDUSTRIAL COM 06 BOÇAS S/ FORNO.	UND	MODELO MOVEIS	10	R\$ 1.475,00	R\$ 14.750,00
						<b>R\$ 24.100,00</b>

## CLÁUSULA TERCEIRA - DO PAGAMENTO E DO FORNECIMENTO

3. O CONTRATANTE pagará ao CONTRATADO pela aquisição, a medida que forem fornecidos os produtos, através de ordem de fornecimento, mediante apresentação da NOTA FISCAL e RECIBO em quatro vias. devidamente atestadas





ESTADO DO PIAUÍ

PREFEITURA MUNICIPAL DE UNIÃO

CNPJ: 06.553.606/0001-30

COMISSÃO PERMANENTE DE LICITAÇÃO - CPL

MOTORES DO NORTE S/A
021030237003W
PROC
PLS 2440
PLS

#### PARÁGRAFO ÚNICO – DA DOTAÇÃO ORÇAMENTÁRIA E DA LEGALIDADE

4.As despesas decorrentes do presente contrato correrão à conta de recursos específicos

Fonte de recurso	Elemento de dispensa	Projeto de atividades
1 –FUNDEB- QSE E OUTROS	4.4.90.52	2008

#### CLÁUSULA QUARTA – DA VIGÊNCIA

5. O presente instrumento terá vigência de 01(um) ano, a contar da data da assinatura deste contrato.

#### CLÁUSULA QUINTA – DA RESCISÃO E TÉRMINO DO CONTRATO

6. O presente Contrato se extingue com o termo final disposto na Cláusula Quarta, mas poderá ser rescindido a qualquer tempo por interesse de qualquer uma das partes, mediante a emissão de aviso prévio de, no mínimo, 24 (vinte e quatro) horas, com prova de recebimento, ou no caso de ocorrer entendimento pela não obrigatoriedade de prestação dos serviços.

#### PARÁGRAFO PRIMEIRO – DOS OUTROS CASOS DE RESCISÃO

7.Haverá, ainda, rescisão do presente contrato, a critério da parte interessada, na ocorrência:

- de inadimplemento;
- desobediência à Cláusula Sexta;
- impossibilidade ou recusa do CONTRATADO em dar continuidade na realização dos serviços;
- na hipótese de transferência da execução deste contrato a terceiros, no todo ou em parte, sem prévia autorização da CONTRATANTE;
- caso fortuito ou força maior, regularmente comprovada, impeditiva da execução do Contrato;
- na ocorrência de qualquer motivo previsto nos arts. 77 e 78 da Lei nº 8.666/93.

#### PARÁGRAFO SEGUNDO

8. Nos casos de rescisão, previstos nesta cláusula, serão observados os procedimentos previstos nos arts. 79 e 80 da Lei nº 8.666/93, no que couber sua aplicação.

#### CLÁUSULA SEXTA – CLÁUSULA DERROGATIVA

9. O Contratado se obriga a manter, durante a vigência do presente contrato, em compatibilidade com as obrigações assumidas, todas as condições de habilitação e qualificação exigidas na licitação.

#### CLÁUSULA SÉTIMA - DO INADIMPLEMENTO

10. O inadimplemento das obrigações previstas no presente Contrato, será comunicado, por escrito, no prazo de 05 (cinco) dias após a ocorrência, pela parte prejudicada à infratora, a fim de que esta providencie a devida regularização no prazo de 24 (vinte e quatro) horas, sendo que a não regularização implicará na imediata rescisão do Contrato, sem prejuízo de outras sanções.



ESTADO DO PIAUÍ

PREFEITURA MUNICIPAL DE UNIÃO

CNPJ: 06.553.606/0001-30

COMISSÃO PERMANENTE DE LICITAÇÃO - CPL

MATÕES DO NORTE / MA
PROC. 010700010001
2473
AUG

### CLÁUSULA OITAVA – DA FISCALIZAÇÃO

1. Fica designado o servidor (a) **ANA LUCIA DE OLIVEIRA SOUSA**, CPF nº 976.037.323.87 como o gestor do presente Contrato, o qual acompanhará a execução do fornecimento.

### CLÁUSULA NONA – DAS PENALIDADES

9.A CONTRATADA inadimplente, total ou parcialmente, ficará sujeita às sanções legais, a saber:

- a) advertência;
- b) multa de 0,3% (três décimos por cento) por dia de atraso até o trigésimo dia ultrapassado do prazo, além de receber multa de 10% calculados sobre o valor do contrato;
- c) impedimento de contratar com a Administração Municipal, pelo prazo de até 2(dois) anos;
- d) declaração de inidoneidade para contratar com a Administração Pública, enquanto perdurarem os motivos determinantes da punição ou até que seja promovida a reabilitação, na forma da lei, perante a própria autoridade que aplicou a penalidade.

### PARÁGRAFO ÚNICO

9.1. O CONTRATANTE poderá aplicar à CONTRATADA, cumulativamente ou não, qualquer das medidas acima, a seu critério, não obstante que o contrato seja rescindido.

### CLÁUSULA DÉCIMA – DO FORO

10. Para dirimir toda e qualquer dúvida ou questões oriundas deste contrato, será competente o Foro da Comarca de União- PI, com renúncia e exclusão de qualquer outro, por mais privilegiado que seja.

### CLÁUSULA DÉCIMA PRIMEIRA – DAS DISPOSIÇÕES GERAIS E FINAIS

11.Toda e qualquer alteração no conteúdo ou objeto deste contrato deverá ser processada de comum acordo entre as partes, sendo oficializada através do correspondente Termo Aditivo.

E, por estarem justas e contratadas, firmam as partes o presente instrumento, em 03 (Três) vias de igual teor e forma:

União - PI, 01 de novembro de 2019.

Pelo CONTRATANTE:

Pelo CONTRATADO:

MARCONE MARTINS DA SILVA  
SECRETARIO MUNICIPAL DE EDUCAÇÃO

V R COSTA - EPP  
CNPJ Nº21.111.336/0001-00

MATÕES DO NORTE / MA

PROG. 2103003/2024

FLS 344

RUB. [Handwritten]

VALORES DE V.R. COSTA DE PRODUTOS / SERVIÇOS CONSTANTES DA NOTA FISCAL INDICADO AO LADO

EMISSÃO: 10/02/2020 - DEST. / REM: 112 - SECRET. MUNIC. DE EDUC. E CULTURA DE UNIAO - VALOR TOTAL: R\$ 36.210,00

NF-e

Nº 000000765

SÉRIE 001

IDENTIFICAÇÃO DO EMITENTE

IDENTIFICAÇÃO E ASSINATURA DO RECEBEDOR

**V R COSTA**  
ESTRADA DA FEZENDA SOARES K02 POVOADO BOA FE,  
SN - ZONA RURAL - CEP:64099-899 - TERESINA PI - PI  
TEL.: (86)3225-2252

**DANFE**  
DOCUMENTO AUXILIAR DA  
NOTA FISCAL ELETRÔNICA  
0 - ENTRADA **1**  
1 - SAIDA  
Nº 000000765 FL. 1 / 1  
SÉRIE 001

Barcode  
CHAVE DE ACESSO  
2220 0221 1113 3600 0100 5500 1000 0007 6510 0082 6455  
Consulta de autenticidade no portal nacional da NF-e  
www.nfe.fazenda.gov.br/portal  
ou no site da Sefaz Autorizadora

NATUREZA DE OPERAÇÃO: VENDA DE MERCADORIA ADQUIRIDA OU RECEBIDA DE TERCE  
INSCRIÇÃO ESTADUAL: 195467787 INSCRIÇÃO ESTADUAL DO SUBST. TRIBUT: CNPJ / CPF: 21.111.336/0001-00  
PROTÓCOLO DE AUTORIZAÇÃO DE USO: 322200002588962 18/02/2020 11:23:34

**DESTINATÁRIO / REMETENTE**  
NOME / RAZÃO SOCIAL: 112 - SECRET. MUNIC. DE EDUC. E CULTURA DE UNIAO  
CNPJ / CPF: 06.553.606/0005-64 DATA DA EMISSÃO: 18/02/2020  
ENDEREÇO: RUA DAVID CALDAS S/N, - BAIRRO / DISTRITO: CENTRO  
MUNICÍPIO: UNIAO PI FONE / FAX: (86)3265-1336 UF: PI INSCRIÇÃO ESTADUAL: 64120-000  
DATA SAÍDA / ENTRADA: 64120-000 HORA DA SAÍDA:

**CÁLCULO DO IMPOSTO**

BASE DE CÁLCULO DO ICMS	VALOR DO ICMS	BASE CALC. ICMS SUBST.	VALOR DO ICMS SUBST.	VALOR APROX. DOS TRIBUTOS	VALOR TOTAL DOS PRODUTOS
36.210,00	6.517,80	0,00	0,00	6.517,80	36.210,00
VALOR DO FRETE	VALOR DO SEGURO	DESCONTO	OUTRAS DESP. ACESS.	VALOR DO IPT	VALOR TOTAL DA NOTA
0,00	0,00	0,00	0,00	0,00	36.210,00

**TRANSPORTADOR / VOLUMES TRANSPORTADOS**  
RAZÃO SOCIAL: 0 - REMETENTE  
FRETE POR CONTA: 0 - REMETENTE  
CÓDIGO ANTT: PLACA DO VEÍCULO: UF: CNPJ / CPF:  
ENDEREÇO: MUNICÍPIO: UF: INSCRIÇÃO ESTADUAL:  
QUANTIDADE: UNIDADE: MARCA: NUMERAÇÃO: PESO BRUTO: PESO LÍQUIDO:

**DADOS DO PRODUTO / SERVIÇOS**

CODIGO DO PROD. / SERV.	DESCRIÇÃO DO PRODUTO / SERVIÇO	MON / UN	CIT	OPOR	UNID	QUANT.	VALOR UNITÁRIO	VALOR DESCONTO	VALOR LIQUIDAT.	BASE CALC. ICMS	VALOR ICMS	VALOR IPT	VALOR TOTAL	
ME16	MESA PARA ESCRITORIO 2/GVTS	94036000	000	5101	UN	25,000	278,000	0,00	6.950,00	6.950,00	1.251,00	0,00	18,00	0,00
C.J03	CONJUNTO DO ALUNO ADULTO EM ABS	94036000	000	5101	UN	77,000	330,000	0,00	25.410,00	25.410,00	4.573,80	0,00	18,00	0,00
ME16	MESA PARA ESCRITORIO 3GVTS	94036000	000	5101	UN	11,000	350,000	0,00	3.850,00	3.850,00	895,00	0,00	18,00	0,00



MATÕES DO NORTE / MA

RECEBEMOS DE V R COSTA OS PRODUTOS / SERVIÇOS CONSTANTES DA NOTA FISCAL INDICADO AO LADO.

PROC. 2103003/2024

NF-e



EMISSÃO: 18/02/2020 - DEST: REM: 112 - SECRET MUNIC DE EDUC E CULTURA DE UNIAO - VALOR TOTAL R\$ 27.180,00

Nº 00000764

DATA DE RECEBIMENTO:

IDENTIFICAÇÃO E ASSINATURA DO RECEBEDOR:

RUB. CK

SÉRIE 001

IDENTIFICAÇÃO DO EMITENTE <b>V R COSTA</b>		<b>DANFE</b> DOCUMENTO AUXILIAR DA NOTA FISCAL ELETRÔNICA			
ESTRADA DA FEZENDA SOARES K02 POVOADO BOA FE, SN - ZONA RURAL - CEP:64099-899 - TERESINA PI - PI TEL: (86)3225-2252		0 - ENTRADA <b>1</b> 1 - SAÍDA		CHAVE DE ACESSO 2220 0221 1113 3600 0100 5500 1000 0007 6410 0082 2061	
		Nº 00000764 FL. 1 / 1 SÉRIE 001		Consulta de autenticidade no portal nacional da NF-e www.nfe.fazenda.gov.br/portal ou no site da Sefaz: Autorizadora	
NATUREZA DE OPERAÇÃO VENDA DE PRODUÇÃO DO ESTABELECIMENTO		PROFECODE DE AUTORIZAÇÃO DE USO 322200002588886 18/02/2020 11:22:35			
INSCRIÇÃO ESTADUAL 195467787		INSCRIÇÃO ESTADUAL DO SUBST. TRIBUT 21.111.336/0001-00		CNPJ / CPF	

DESTINATÁRIO / REMETENTE			CNPJ / CPF		DATA DA EMISSÃO	
NOME / RAZÃO SOCIAL 112 - SECRET MUNIC DE EDUC E CULTURA DE UNIAO			06 553 606/0005-64		18/02/2020	
ENDEREÇO RUA DAVID CALDAS S/N, -			BARRIO / DISTRITO CENTRO		CNPJ / CPF 64120-000	
MUNICÍPIO UNIAO PI			UF PI		INSCRIÇÃO ESTADUAL	
FONE / FAX (86)3265-1336			UF		HORA DA SAÍDA	

CÁLCULO DO IMPOSTO					
BASE DE CÁLCULO DO ICMS	VALOR DO ICMS	BASE CÁLC. ICMS SUBST.	VALOR DO ICMS SUBST.	VALOR APROX. DOS TRIBUTOS	VALOR TOTAL DOS PRODUTOS
27.180,00	4.892,40	0,00	0,00	4.892,40	27.180,00
VALOR DO FRETE	VALOR DO SEGURO	DESCONTO	OUTRAS DISP. ACESS.	VALOR DO IPT	VALOR TOTAL DA NOTA
0,00	0,00	0,00	0,00	0,00	27.180,00

TRANSPORTADOR / VOLUMES TRANSPORTADOS		FRUTO POR CONTA		CÓDIGO ANTT		PLACA DO VEÍCULO		UF		CNPJ / CPF	
RAZÃO SOCIAL		0 - REMETENTE									
ENDEREÇO		MUNICÍPIO		UF		INSCRIÇÃO ESTADUAL					
QUANTIDADE	ESPÉCIE	MARCA	NUMERAÇÃO	PESO BRUTO	PESO LÍQUIDO						

DADOS DO PRODUTO / SERVIÇOS													
CÓDIGO DO PROD. / SERV.	DESCRIÇÃO DO PRODUTO / SERVIÇO	NCM / SH	EXT.	CFOP	UNID.	QUANT.	VALOR UNITÁRIO	VALOR DESCONTO	VALOR LÍQUIDO	BASE CÁLC. ICMS	VALOR ICMS	VALOR IPT	ALÍQUOTAS ICMS / IPT
CA10	CADEIRA DO PROFESSOR C/ ESTRUTURA METALICA	87139000	000	5101	UN	40,000	80,000	0,00	3.560,00	3.560,00	640,80	0,00	18,00 0,00
CD20	CADEIRA SECRETARIA ESTOFADA COM RODIZIO	94036000	000	5101	UN	2,000	280,000	0,00	520,00	520,00	93,60	0,00	18,00 0,00
CJ03	CONJUNTO DO ALUNO ADULTO EM ABS	94036000	000	5101	UN	70,000	330,000	0,00	23.100,00	23.100,00	4.158,00	0,00	18,00 0,00

## DADOS ADICIONAIS

INFORMAÇÕES COMPLEMENTARES

Software Net Use Licenciado para Empresa: V R COSTA CNPJ: 21111336000100 Vendedor: 1/LOJA Ponta Ref:  
 Observação: DADOS BANCARIOS BANCO DO BRASIL CONTA CORRENTE 35407-4 AGENCIA 3506-8 CAIXA ECONOMICA CONTA 1204-6 AGENCIA 3828 OP903 Transação: 16 NF-NOTA DE ENTREGA Mensagem - Teve

RESERVADO AO FISCO

RECEBIMOS DE V R COSTA OS PRODUTOS / SERVIÇOS CONSTANTES DA NOTA FISCAL INDICADO AO LADO		MATÕES DO NORTE - MA	VALOR TOTAL R\$ 32.600,00	NF-e
EMISSION: 18/02/2020 - DEST.: REM.: 112 - SECRET MUNIC DE EDUC E CULTURA DE UNIAO		FLS 3476		Nº 000000763
DATA DE RECEBIMENTO	IDENTIFICAÇÃO E ASSINATURA DO RECEBEDOR			SÉRIE 001

IDENTIFICAÇÃO DO EMISSOR	<b>DANFE</b> DOCUMENTO AUXILIAR DA NOTA FISCAL ELETRÔNICA	
<b>V R COSTA</b>  ESTRADA DA PEZENDA SOARES K02 POVOADO BOA FE. SN - ZONA RURAL - CEP: 64099-899 - TERESINA PI - PI TEL: (86)3225-2252	0 - ENTRADA 1 - SAÍDA <b>I</b> <b>Nº 000000763 FL. 1 / 1</b> <b>SÉRIE 001</b>	CHAVE DE ACESSO 2220 0221 1113 3600 0100 5500 1000 0007 6310 0080 9262
NATUREZA DE OPERAÇÃO	PROTOCOLO DE AUTORIZAÇÃO DE USO	
<b>VENDE DE PRODUCAO DO ESTABELECIMENTO</b>	322200002588689 18/02/2020 11:20:09	
INSCRIÇÃO ESTADUAL	INSCRIÇÃO ESTADUAL DO SUBST. TRSI	CNPJ / CPF
195467787		21.111.336/0001-00

<b>DESTINATÁRIO / REMETENTE</b>		CNPJ / CPF	DATA DA EMISSÃO
NOME / RAZÃO SOCIAL <b>112 - SECRET MUNIC DE EDUC E CULTURA DE UNIAO</b>		06.553.606/0005-64	18/02/2020
ENDEREÇO <b>RUA DAVID CALDAS S/N, -</b>		BARRIO / DISTRITO <b>CENTRO</b>	CEP <b>64120-000</b>
MUNICÍPIO <b>UNIAO PI</b>	FONE / FAX <b>(86)3265-1336</b>	UF <b>PI</b>	INSCRIÇÃO ESTADUAL <b>195467787</b>

CÁLCULO DO IMPOSTO					
BASE DE CÁLCULO DO ICMS	VALOR DO ICMS	BASE CALC. ICMS SUBST.	VALOR DO ICMS SUBST.	VALOR APROX. EXCS. TRIBUTOS	VALOR TOTAL DOS PRODUTOS
32.600,00	5.868,00	0,00	0,00	5.868,00	32.600,00
VALOR DO FRETE	VALOR DO SEGURO	DESCONTO	OUTRAS DISP. ACESS.	VALOR DO IPT	VALOR TOTAL DA NOTA
0,00	0,00	0,00	0,00	0,00	32.600,00

<b>TRANSPORTADOR / VOLUMES TRANSPORTADOS</b>		FRETE POR CLIENTE	CODIGO ANTI	PLACA DO VEICULO	UF	CNPJ / CPF
RAZÃO SOCIAL		0 - REMETENTE				
ENDEREÇO		MUNICÍPIO		UF	INSCRIÇÃO ESTADUAL	
QUANTIDADE	ESPÉCIE	MARCA	NUMERAÇÃO	PESO BRUTO	PESO LÍQUIDO	

DADOS DO PRODUTO / SERVIÇOS													
CÓDIGO DO PROD. / SERV.	DESCRIÇÃO DO PRODUTO / SERVIÇO	NCM / BH	CEI	CFOP	UNID.	QUANT.	VALOR UNITÁRIO	VALOR DESCONTO	VALOR LÍQUIDO	BASE CALC. ICMS	VALOR I.C.M.S.	VALOR I.P.T.	ALÍQUOTAS ICMS (I)
CJ03	CONJUNTO DO ALUNO ADULTO EM ABS	34036000	000	5101	UN	80,000	330,000	0,00	26.400,00	26.400,00	4.752,00	0,00	18,00 0,00
CA17	CADEIRA SECRETARIA FIXA ESTOFADA	87089994	000	5101	UN	50,000	124,000	0,00	6.200,00	6.200,00	1.116,00	0,00	18,00 0,00

<b>DADOS ADICIONAIS</b>	RESERVADOS AO FISCO
INFORMAÇÕES COMPLEMENTARES Software Net Use Licenciado para Empresa: V R COSTA CNPJ: 21111336000100 Vendedor: 1/LOJA Ponto Ref. Observação: DADOS BANCARIOS BANCO DO BRASIL CONTA CORRENTE 35407-4 AGENCIA 3506-8 CAIXA ECONOMICA CONTA 1204-6 AGENCIA 3828 OP003 Transacão: 16 NF-NOTA DE ENTREGA Mensagem: Texto Óbsequio: Volte Sempre Segunda Linha Terceira Linha	

VOCÊ ESTÁ AQUI: [Home](#) > [Cadastro Centralizado de Contribuinte](#)

## Identificação

CNPJ-8: 21.111.336  
V R COSTA LTDA

## Relação de Contribuintes

UF	CNPJ	IE	Tipo IE	Situação IE	Situação CNPJ	UF Endereço
PI - 22	<u>21.111.336/0001-00</u>	195467787	IE Normal	Habilitado	Sem restrição	PI

**Contribuinte** Mesmo CNPJ em todas as UF

## Identificação do Contribuinte

Nome da Empresa:	V R COSTA LTDA	Situação CNPJ:	Sem restrição
UF:	PI - 22	Situação IE:	Habilitado
CNPJ:	21.111.336/0001-00	CNAE Principal	3102100
Inscrição Estadual (IE):	195467787		
Tipo IE:	IE Normal		
Data Situação na UF:	27/03/2024		

## Dados do Contribuinte

Nome Fantasia:	MIRANTE INDUSTRIA	Data Fim Atividade:	
Data Início Atividade:	09/10/2014		
Regime de Tributação:	Normal		
Informação da IE como Destinatário:	Obrigatória		
Porte da Empresa:	Demais empresas		
CNAE Principal:	3102100		
Crédito Presumido:	Não informado		
Tipo Produtor:	Não		

## Dados de Endereço

Município IBGE:	2211001 - Teresina	UF de Localização:	PI
Logradouro:	EST ESTRADA DA FAZENDA SOARES	Nro:	S/N
Complemento:	KM 2 KM 2 POVOADO BOA FE	Bairro:	AREA RURAL DE TERESINA
CEP:	64099899		

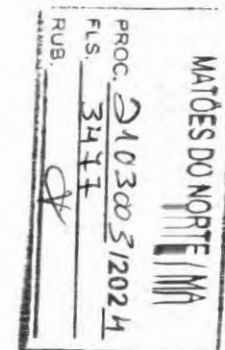
[Voltar](#)

MATÕES DO NORTE / MA  
PROC. 2103003/2022 M  
FLS. 3478  
RUB. 



ESTADO DO PIAUÍ  
SECRETARIA DA FAZENDA  
3ª GERAT: GERÊNCIA REGIONAL DE  
ATENDIMENTO TERESINA



## INSCRIÇÃO ESTADUAL

Número 195467787

**Nome Fantasia:** MIRANTE INDUSTRIA

**Razão Social:** V R COSTA LTDA

**CNPJ:** 21.111.336/0001-00

**Atividade Principal:** 3102-1/00 - Fabricação de móveis com predominância de metal

**Atividade(s) Secundária(s) CNAE:** 4754-7/01 - Comércio varejista de móveis, 9529-1/05 - Reparação de artigos do mobiliário, 9529-1/99 - Reparação e manutenção de outros objetos e equipamentos pessoais e domésticos não especificados anteriormente, 3329-5/01 - Serviços de montagem de móveis de qualquer material, 2512-8/00 - Fabricação de esquadrias de metal, 4693-1/00 - Comércio atacadista de mercadorias em geral, sem predominância de alimentos ou de insumos agropecuários, 4753-9/00 - Comércio varejista especializado de eletrodomésticos e equipamentos de áudio e vídeo, 1622-6/02 - Fabricação de esquadrias de madeira e de peças de madeira para instalações industriais e comerciais, 4789-0/99 - Comércio varejista de outros produtos não especificados anteriormente

**Município:** Teresina

**Endereço:** ESTRADA DA FAZENDA SOARES KM 02, ZONA RURAL

**CEP:** 64099899

**Local e data:** Teresina, quarta, 07 de dezembro de 2022

**IRÃ DE SOUSA PIMENTEL**

3ª GERAT: Gerência Regional de Atendimento Teresina

**Código de Autenticidade:** 22AFICMNEW

EMITIDO PELO FUNCIONÁRIO PAULO HENRIQUE IRENE DA SILVA

Esse documento deverá permanecer exposto em local visível no estabelecimento empresarial



Prefeitura Municipal de Teresina  
Secretaria Municipal de Finanças

# CARTÃO DE INSCRIÇÃO

## INSCRIÇÃO MUNICIPAL Nº 4507819

CÓDIGO DE CONTROLE: 0118598/24-57

CPF/CNPJ	NÚMERO DE REGISTRO	DATA DE ABERTURA
21.111.336/0001-00	1185982457	26/09/2014
RAZÃO SOCIAL	RESPONSÁVEL LEGAL	CPF/CNPJ

V R COSTA LTDA

### LOCALIZAÇÃO

ESTRADA DA FAZENDA SOARES KM 02, - POVOADO BOA FE  
BAIRRO ZONA RURAL  
TERESINA/PI - CEP: 64099-899

### CNAE(S) / DESCRIÇÃO / RISCO

- 310210000 - FABRICACAO DE MOVEIS COM PREDOMINANCIA DE METAL
- 162260200 - FABRICACAO DE ESQUADRIAS DE MADEIRA E DE PECAS DE MADEIRA PARA INSTALACOES INDUSTRIAIS E COMERCIAIS
- 251280000 - FABRICACAO DE ESQUADRIAS DE METAL
- 469310000 - COMERCIO ATACADISTA DE MERCADORIAS EM GERAL, SEM PREDOMINANCIA DE ALIMENTOS OU DE INSUMOS AGROPECUARIOS
- 475470100 - COMERCIO VAREJISTA DE MOVEIS

RUB:	FLS:	PROG.	MATÔES DO NORTE / MA
	3419	2103003/2024	

Emitido em: 11/05/2024 17:05:04

Código autenticidade: 6D638FDBCC2AB6AE

Nº Via: 1



**Prefeitura Municipal de Teresina**

Secretaria Municipal de Finanças

# CARTÃO DE INSCRIÇÃO

**INSCRIÇÃO MUNICIPAL Nº 4507819**

CÓDIGO DE CONTROLE: 0118598/24-57

**CNAE(S) / DESCRIÇÃO / RISCO**

478909900 - COMERCIO VAREJISTA DE OUTROS PRODUTOS NAO ESPECIFICADOS ANTERIORMENTE

**NOTAS**

Este cartão é válido somente para a localização e atividade(s) acima descrita(s). O presente deve ser afixado em local visível e acessível à fiscalização.

MATÕES DO NORTE / MA
PROC. 210300312024
FLS. 3480
RUB. A

Emitido em: 11/05/2024 17:05:04

Código autenticidade: 6D638FDBCC2AB6AE

Nº Via: 1



SERVIÇOS VALIDAR CERTIDÃO / DECLARAÇÃO

MATÔES DO NORTE / MA  
PROC. 2103003/2024  
FLS. 3481  
RUB.                     

SERVIÇOS

Confirmar Limpar

Itens Obrigatórios  
Pelo menos um desses itens deve ser preenchido

Número da certidão: 0.118.598/24-57  
Código de autenticidade: 6D638FDBCC2AB6AE

CERTIDÃO AUTÊNTICA

CARTÃO DE INSCRIÇÃO

Lavrada no dia 11/05/2024 às 17:05

Válida até

Código controle 0.118.598/24-57

Em nome do contribuinte abaixo identificado:

Inscrição municipal: 450781-9

CPF/CNPJ Contribuinte: 21.111.336/0001-00 Contribuinte: V R COSTA LTDA

Endereço: ESTRADA DA FAZENDA SOARES KM 02, 0

Complemento: POVOADO BOA FE

Bairro: BAIRRO ZONA RURAL

Cidade: TERESINA

Estado: PI

Cep: 64.099-899

Para melhor acessar o site utilize:





Prefeitura Municipal De Teresina  
Secretaria Municipal de Finanças

MATÕES DO NORTE / MA  
PROC 2103003/2024  
FLS 3482  
RUB. ↓

## ALVARÁ DE LOCALIZAÇÃO E FUNCIONAMENTO

VALIDADE: 31/12/2024

**INSC.**

4507819

**CPF/CNPJ:**

21.111.336/0001-00

**DATA**

20/05/2024

**RAZÃO SOCIAL:**

V R COSTA LTDA

**NOME FANTASIA:**

MIRANTE INDUSTRIA

**LOCALIZAÇÃO:**

ESTRADA DA FAZENDA SOARES KM 02 Nº 0  
TERESINA - PI  
64099899

POVOADO BOA FE

ZONA RURAL

**ATIVIDADES**

1	1622-8/02	Fabricação de esquadrias de madeira e de peças de madeira para instalações industriais e comerciais
2	2512-8/00	Fabricação de esquadrias de metal
3	3102-1/00	Fabricação de móveis com predominância de metal
4	4693-1/00	Comércio atacadista de mercadorias em geral, sem predominância de alimentos ou de insumos agropecuários
5	4754-7/01	Comércio varejista de móveis
6	4789-0/99	Comércio varejista de outros produtos não especificados anteriormente

**LICENÇAS:**

**MEIO AMBIENTE**

Nº THE-SEMAM-L-PIP2205725542/2020

Validade: 31/12/2028

**A.R.C.B**

Validade: 11/07/2024

Este contribuinte está autorizado a desenvolver as atividades acima elencadas e firma compromisso, sob as penas da lei, de que conhece e atende os requisitos legais exigidos para funcionamento e exercício das atividades econômicas constantes do objeto social, no que respeita ao uso e ocupação do solo, as atividades domiciliares e restrições ao uso de espaços públicos acessibilidade e de segurança sanitária, ambiental e de prevenção contra incêndio e pânico. O contribuinte reconhece que o não atendimento a

**RESSALVA: A VALIDADE DESTA ALVARÁ DE LOCALIZAÇÃO E FUNCIONAMENTO DEPENDE DA MANUTENÇÃO ATUALIZADA DAS LICENÇAS SANITÁRIA, AMBIENTAL DE OPERAÇÃO E DO ATESTADO DE REGULARIDADE DO CORPO DE BOMBEIROS, NO QUE COUBER, CONFORME LEGISLAÇÃO VIGENTE.**

Código de Autenticidade

afbb893e7ea2386513c1b66b696566520d





Governo do Estado do Piauí  
 Secretaria Especial da Micro e Pequena Empresa - SEMPE  
 Junta Comercial do Estado do Piauí



## CERTIDÃO SIMPLIFICADA

### Sistema Nacional de Registro de Empresas Mercantis - SINREM

Certificamos que as informações abaixo constam dos documentos arquivados nesta Junta Comercial e são vigentes na data da sua expedição.

Nome Empresarial: V R COSTA LTDA		Protocolo: PIC2402308876			
NIRE : 22200660517 Natureza Jurídica: Sociedade Empresária Limitada					
NIRE (Sede) 22200660517	CNPJ 21.111.336/0001-00	Data de Ato Constitutivo 25/09/2014	Início de Atividade 18/09/2014		
<b>Endereço Completo</b> Estrada DA FAZENDA SOARES KM 02, Nº S/N, POVOADO BOA FE, ZONA RURAL - Teresina/PI - CEP 64099-899					
<b>Objeto Social</b> 3102-1/00 - FABRICACAO DE MOVEIS COM PREDOMINANCIA DE METAL 1622-6/02 - FABRICACAO DE ESQUADRIAS DE MADEIRA E DE PECAS DE MADEIRA PARA INSTALACOES INDUSTRIAIS E COMERCIAIS 2512-8/00 - FABRICACAO DE ESQUADRIAS DE METAL 4693-1/00 - COMERCIO ATACADISTA DE MERCADORIAS EM GERAL, SEM PREDOMINANCIA DE ALIMENTOS OU DE INSUMOS AGROPECUARIOS 4753-9/00 - COMERCIO VAREJISTA ESPECIALIZADO DE ELETRODOMESTICOS E EQUIPAMENTOS DE AUDIO E VIDEO 4754-7/01 - COMERCIO VAREJISTA DE MOVEIS 4789-0/99 - COMERCIO VAREJISTA DE OUTROS PRODUTOS NAO ESPECIFICADOS ANTERIORMENTE 9529-1/05 - REPARACAO DE ARTIGOS DO MOBILIARIO 9529-1/99 - REPARACAO E MANUTENCAO DE OUTROS OBJETOS E EQUIPAMENTOS PESSOAIS E DOMESTICOS NAO ESPECIFICADOS ANTERIORMENTE (A REPARACAO DE ARTIGOS DE TECIDOS) 3329-5/01 - SERVICOS DE MONTAGEM DE MOVEIS DE QUALQUER MATERIAL					
<b>Capital Social</b> R\$ 320.000,00 (trezentos e vinte mil reais)		<b>Porte</b> EPP (Empresa de Pequeno Porte)	<b>Prazo de Duração</b> Indeterminado		
<b>Capital Integralizado</b> R\$ 320.000,00 (trezentos e vinte mil reais)					
<b>Dados do Sócio</b>					
Nome	CPF/CNPJ	Participação no capital	Espécie de sócio	Administrador	Término do mandato
VIVIANE RIBEIRO COSTA	055.032.253-17	R\$ 320.000,00	Sócio	S	Indeterminado
<b>Dados do Administrador</b>					
Nome	CPF	Término do mandato			
VIVIANE RIBEIRO COSTA	055.032.253-17	Indeterminado			
<b>Último Arquivamento</b>				<b>Situação</b>	
Data	Número	Ato/Eventos		ATIVA	
02/04/2024	20240253132	223 / 223 - BALANCO		Status	
				XXXXX	

Esta certidão foi emitida automaticamente em 12/05/2024, às 10:33:59 (horário de Brasília).  
 Se impressa, verificar sua autenticidade no <https://www.plauidigital.pi.gov.br>, com o código TSC3OW9P.  
 MATEUS FRANCISCO SANTOS RUFINO VIEIRA  
 Secretário(a) Geral

MATÔES DO NORTE / MA  
 PROC. 2403003/2024  
 P.S. 3484  
 RUB. J



Governo do Estado do Piauí  
 Secretaria Especial da Micro e Pequena Empresa - SEMPE  
 Junta Comercial do Estado do Piauí



## CERTIDÃO ESPECÍFICA

### Sistema Nacional de Registro de Empresas Mercantis - SINREM

Certificamos que as informações abaixo constam dos documentos arquivados nesta Junta Comercial e são vigentes na data da sua expedição.

Certificamos que V R COSTA LTDA encontra-se registrada nesta Junta Comercial, como segue: Protocolo: PIC2402389040

NIRE 22200660517  
 CNPJ 21.111.336/0001-00 Situação ATIVA Status

Endereço Completo Estrada DA FAZENDA SOARES KM 02, Nº S/N, POVOADO BOA FE, ZONA RURAL - Teresina/PI - CEP 64099-899

#### Arquivamentos Posteriores

Ato	Número	Data	Descrição
223	20240253132	02/04/2024	BALANÇO
316	20240245784	27/03/2024	ENQUADRAMENTO DE EMPRESA DE PEQUENO PORTE
223	20230406303	06/06/2023	BALANÇO
316	20230404758	01/06/2023	DESENQUADRAMENTO DE EMPRESA DE PEQUENO PORTE
002	22200660517	01/12/2022	ALTERAÇÃO DE DADOS E DE NOME EMPRESARIAL
002	22200660517	01/12/2022	TRANSFORMAÇÃO
223	20220356084	02/06/2022	BALANÇO
223	20210625686	24/09/2021	BALANÇO
223	20210408081	15/06/2021	BALANÇO
223	20200418971	08/09/2020	BALANÇO
316	20190273674	23/08/2019	ENQUADRAMENTO DE EMPRESA DE PEQUENO PORTE
091	20190273640	23/08/2019	ENQUADRAMENTO DE EMPRESA DE PEQUENO PORTE
091	20190273640	23/08/2019	TRANSFORMAÇÃO
091	20190273640	23/08/2019	ALTERAÇÃO DE DADOS E DE NOME EMPRESARIAL
002	20190272716	23/08/2019	ENQUADRAMENTO DE EMPRESA DE PEQUENO PORTE
002	20190272716	23/08/2019	TRANSFORMAÇÃO
223	20190205865	23/05/2019	BALANÇO
223	20180160664	10/05/2018	BALANÇO
316	20170285154	07/07/2017	ENQUADRAMENTO DE EMPRESA DE PEQUENO PORTE
316	20170282775	05/07/2017	DESENQUADRAMENTO DE EMPRESA DE PEQUENO PORTE
223	20170178846	03/05/2017	BALANÇO
002	20160103169	16/06/2016	ALTERAÇÃO DE DADOS (EXCETO NOME EMPRESARIAL)
316	20160096006	10/06/2016	ENQUADRAMENTO DE MICROEMPRESA
002	335816	13/04/2016	ALTERAÇÃO DE DADOS (EXCETO NOME EMPRESARIAL)
310	335145	21/03/2016	BALANÇO
002	332011	17/12/2015	ALTERAÇÃO DE DADOS (EXCETO NOME EMPRESARIAL)
310	320047	18/03/2015	BALANÇO
060	22101108573	25/09/2014	INSCRIÇÃO

Esta certidão foi emitida automaticamente em 12/05/2024, às 10:34:34 (horário de Brasília).  
 Se impressa, verificar sua autenticidade no <https://www.piauidigital.pi.gov.br>, com o código 5PR4OPES.



PIC2402389040

MATEUS FRANCISCO SANTOS RUFINO VIEIRA  
 Secretário(a) Geral

MATÕES DO NORTE / MA	
PROC.	2103003/2024
FLS	3485
RUB	04

### Consulta Quadro de Sócios e Administradores - QSA

**CNPJ:**

21.111.336/0001-00

**NOME EMPRESARIAL:**

V R COSTA LTDA

**CAPITAL SOCIAL:**

R\$320.000,00 (Trezentos e vinte mil reais)

O Quadro de Sócios e Administradores(QSA) constante da base de dados do Cadastro Nacional da Pessoa Jurídica (CNPJ) é o seguinte:

**Nome/Nome Empresarial:**

VIVIANE RIBEIRO COSTA

**Qualificação:**

49-Sócio-Administrador

Para informações relativas à participação no QSA, acessar o e-CAC com certificado digital ou comparecer a uma unidade da RFB.

Emitido no dia 11/05/2024 às 15:03 (data e hora de Brasília).



MATÕES DO NORTE / MA	
NRDC.	2103003/2024
ELS.	3486
RUE	✓

## Sistema de Cadastramento Unificado de Fornecedores - SICAF

### Certificado de Registro Cadastral - CRC

(Emissão conforme art. 17 da Instrução Normativa nº 03, de 26 abril de 2018)

CNPJ: 21.111.336/0001-00  
Razão Social: V R COSTA LTDA

Atividade Econômica Principal:

3102-1/00 - FABRICAÇÃO DE MÓVEIS COM PREDOMINÂNCIA DE METAL

Endereço:

ESTRADA ESTRADA DA FAZENDA SOARES KM 02, S/N - POVOADO BOA FE - AREA RURAL DE TERESINA - 64.099-899 - Teresina / Piauí

Observações:

A veracidade das informações poderá ser verificada no endereço <https://comprasnet.gov.br>.  
Este certificado não substitui os documentos exigidos em lei.



MATÕES DO NORTE / MA	
PROG.	2103003 / 2024
FLS.	3487
RUB.	✓

## Sistema de Cadastramento Unificado de Fornecedores - SICAF

### Declaração

Declaramos para os fins exigidos na legislação, conforme documentação registrada no SICAF, que a situação do fornecedor no momento é a seguinte:

#### Dados do Fornecedor

CNPJ: 21.111.336/0001-00 DUNS®: 89\*\*\*\*\*78  
Razão Social: V R COSTA LTDA  
Nome Fantasia: MIRANTE INDUSTRIA  
Situação do Fornecedor: Credenciado Data de Vencimento do Cadastro: 10/03/2025  
Natureza Jurídica: SOCIEDADE EMPRESÁRIA LIMITADA  
MEI: Não  
Porte da Empresa: Empresa de Pequeno

#### Ocorrências e Impedimentos

Ocorrência: Nada Consta  
Impedimento de Licitar: Nada Consta

#### Níveis cadastrados:

Automática: a certidão foi obtida através de integração direta com o sistema emissor. Manual: a certidão foi inserida manualmente pelo fornecedor.

##### I - Credenciamento

##### II - Habilitação Jurídica

##### III - Regularidade Fiscal e Trabalhista Federal

Receita Federal e PGFN	Validade:	20/08/2024	Automática
FGTS	Validade:	03/06/2024	Automática
Trabalhista ( <a href="http://www.tst.jus.br/certidao">http://www.tst.jus.br/certidao</a> )	Validade:	08/11/2024	Automática

##### IV - Regularidade Fiscal Estadual/Distrital e Municipal

Receita Estadual/Distrital	Validade:	28/07/2024
Receita Municipal	Validade:	24/06/2024

##### VI - Qualificação Econômico-Financeira

Validade: 31/05/2025

Esta declaração é uma simples consulta e não tem efeito legal

Emitido em: 12/05/2024 10:46

1 de 1

CPF: 055.XXX.XXX-17 Nome: VIVIANE RIBEIRO COSTA

Ass: \_\_\_\_\_





**TJDFT**

Poder Judiciário da União

TRIBUNAL DE JUSTIÇA DO DISTRITO FEDERAL E DOS TERRITÓRIOS

MATÓES DO NORTE / MA
PROC. 2103003/2024
FLS. 3488
RUB.

**CERTIDÃO NEGATIVA DE DISTRIBUIÇÃO (AÇÕES DE FALÊNCIAS E RECUPERAÇÕES JUDICIAIS)  
1ª e 2ª Instâncias**

**CERTIFICAMOS** que, após consulta aos registros eletrônicos de distribuição de ações de falências e recuperações judiciais disponíveis até 11/05/2024, **NADA CONSTA** contra o nome por extenso e CPF/CNPJ de:

**V. R. COSTA**

21.111.336/0001-00

**OBSERVAÇÕES:**

- Os dados de identificação são de responsabilidade do solicitante da certidão, devendo a titularidade ser conferida pelo interessado e pelo destinatário.
- A certidão será emitida de acordo com as informações inseridas no banco de dados. Em caso de exibição de processos com dados desatualizados, o interessado deverá requerer a atualização junto ao juízo ou órgão julgador.
- A certidão será negativa quando não for possível a individualização dos processos por carência de dados do Poder Judiciário. (artigo 8º, § 2º da Resolução 121/CNJ).
- A certidão cível contempla ações cíveis, execuções fiscais, execuções e insolvências civis, falências, recuperações judiciais, recuperações extrajudiciais, inventários, interdições, tutelas e curatelas. A certidão criminal compreende os processos criminais, os processos criminais militares e as execuções penais. Demais informações sobre o conteúdo das certidões, consultar em [www.tjdft.jus.br](http://www.tjdft.jus.br), no menu Serviços, Certidões, Certidão Nada Consta, Tipos de Certidão.
- A certidão cível atende ao disposto no inciso II do artigo 31 da Lei 8.666/1993.
- Medida prevista no artigo 26 do Código Penal, sentença não transitada em julgado.

**A autenticidade deverá ser confirmada no site do TJDFT ([www.tjdft.jus.br](http://www.tjdft.jus.br)), no menu Serviços, Certidões, Certidão Nada Consta, Validar Certidão - autenticar, informando-se o número do selo digital de segurança impresso.**

Emitida gratuitamente pela internet em: 11/05/2024

Selo digital de segurança: **2024.CTD.HZP2.FKWH.9FNZ.LGIM.D7WV**

\*\*\* VÁLIDA POR 30 (TRINTA) DIAS \*\*\*





MATOES DO NORTE   MA	
PROC:	2103003/2024
FLS:	3429
RUB:	

MINISTÉRIO DO TRABALHO E EMPREGO  
SECRETARIA DE INSPEÇÃO DO TRABALHO

**CERTIDÃO**

**EMPREGADOR:** V R COSTA LTDA

**CNPJ:** 21.111.336/0001-00

**CERTIDÃO EMITIDA** em 11/05/2024, às 15:28:53

Conforme os registros administrativos do Sistema de Escrituração Digital das Obrigações Fiscais, Previdenciárias e Trabalhistas (eSocial), certifica-se que o empregador acima identificado está, na data de processamento dos dados, desobrigado a reservar percentual de seus cargos para pessoas com deficiência ou beneficiários reabilitados pela Previdência Social, tendo em vista o não enquadramento na hipótese legal prevista no art. 93, caput, da Lei nº 8.213 de 1991.

**Data do processamento dos dados:** 08/05/2024

1. Esta certidão reflete tão somente os dados constantes dos registros administrativos do eSocial. Esses dados são declarados pelo próprio empregador, não havendo validação por parte da Secretaria de Inspeção do Trabalho.
2. A periodicidade de atualização das certidões é semanal. Nenhuma informação enviada ao eSocial a partir do dia anterior ao da data de processamento dos dados foi considerada para emissão deste documento. As informações enviadas ao eSocial posteriormente serão refletidas nas certidões a partir da próxima data de processamento.
3. Esta certidão não abrange autos de infração e decisões judiciais relativos à obrigação de preencher vagas com pessoas com deficiência ou beneficiários reabilitados da Previdência Social, conforme art. 93 da Lei nº 8.213 de 1991.
4. Esta certidão abrange todos os estabelecimentos do empregador.
5. A autenticidade desta certidão poderá ser confirmada no endereço <https://certidoes.sit.trabalho.gov.br/pcdreab/verificar> com o código de verificação **6DQ5zNzYaDrnkH**.



MATÕES DU NORTE / MA	
PROC.	2103003/2024
FLS.	3490
RUB.	08

MINISTÉRIO DO TRABALHO E EMPREGO  
SECRETARIA DE INSPEÇÃO DO TRABALHO

**CERTIDÃO**

**EMPREGADOR:** V R COSTA LTDA

**CNPJ:** 21.111.336/0001-00

**CERTIDÃO EMITIDA** em 11/05/2024, às 15:41:44

Conforme os registros administrativos do Sistema de Escrituração Digital das Obrigações Fiscais, Previdenciárias e Trabalhistas (eSocial), recebidos e processados até a data abaixo informada, certifica-se que o empregador acima identificado está, na data de processamento dos dados, desobrigado de reservar percentual de vagas aos aprendizes, nos termos do art. 429, caput, da CLT.

**Data do processamento dos dados:** 05/04/2024

1. Esta certidão reflete tão somente os dados constantes dos registros administrativos do eSocial. Esses dados são declarados pelo próprio empregador, não havendo validação por parte da Secretaria de Inspeção do Trabalho.
2. A periodicidade de atualização das certidões é mensal. Nenhuma informação enviada ao eSocial a partir do dia anterior ao da data de processamento dos dados foi considerada para emissão deste documento. As informações enviadas ao eSocial posteriormente serão refletidas nas certidões a partir da próxima data de processamento.
3. Esta certidão não abrange autos de infração e decisões judiciais relativos à obrigação de preencher vagas de Aprendizagem Profissional, conforme art. 429, caput, da CLT.
4. Para todos os fins legais, inclusive no que concerne à comprovação de regularidade prevista na Lei nº 14.133, de 2021, esta certidão terá validade exclusivamente para este estabelecimento. Outro estabelecimento desta mesma empresa, que intencione a contratação em processo de licitação e de contrato administrativo, precisa apresentar certidão específica com seu CNPJ completo.
5. A autenticidade desta certidão poderá ser confirmada no endereço <https://certidoes.sit.trabalho.gov.br/aprendiz/verificar> com o código de verificação **QrwIB83ALBaSC0C**.



MATÕES DO NORTE / MA	
PROC.	2403003/2024
P.S.	3494
RUB.	

## TRIBUNAL DE CONTAS DA UNIÃO

### Consulta Consolidada de Pessoa Jurídica

Este relatório tem por objetivo apresentar os resultados consolidados de consultas eletrônicas realizadas diretamente nos bancos de dados dos respectivos cadastros. A responsabilidade pela veracidade do resultado da consulta é do Órgão gestor de cada cadastro consultado. A informação relativa à razão social da Pessoa Jurídica é extraída do Cadastro Nacional da Pessoa Jurídica, mantido pela Receita Federal do Brasil.

Consulta realizada em: 11/05/2024 16:46:51

#### Informações da Pessoa Jurídica:

Razão Social: **V R COSTA LTDA**  
CNPJ: **21.111.336/0001-00**

#### Resultados da Consulta Eletrônica:

Órgão Gestor: **TCU**  
Cadastro: **Licitantes Inidôneos**  
Resultado da consulta: **Nada Consta**

Para acessar a certidão original no portal do órgão gestor, clique [AQUI](#).

Órgão Gestor: **CNJ**  
Cadastro: **CNIA - Cadastro Nacional de Condenações Cíveis por Ato de Improbidade Administrativa e Inelegibilidade**  
Resultado da consulta: **Nada Consta**

Para acessar a certidão original no portal do órgão gestor, clique [AQUI](#).

Órgão Gestor: **Portal da Transparência**  
Cadastro: **Cadastro Nacional de Empresas Inidôneas e Suspensas**  
Resultado da consulta: **Nada Consta**

Para acessar a certidão original no portal do órgão gestor, clique [AQUI](#).

Órgão Gestor: **Portal da Transparência**  
Cadastro: **CNEP - Cadastro Nacional de Empresas Punidas**  
Resultado da consulta: **Nada Consta**

Para acessar a certidão original no portal do órgão gestor, clique [AQUI](#).

Obs: A consulta consolidada de pessoa jurídica visa atender aos princípios de simplificação e racionalização de serviços públicos digitais. Fundamento legal: Lei nº 12.965, de 23 de abril de 2014, Lei nº 13.460, de 26 de junho de 2017, Lei nº 13.726, de 8 de outubro de 2018, Decreto nº 8.638 de 15, de janeiro de 2016.



**TRIBUNAL DE CONTAS DA UNIÃO**  
**CERTIDÃO NEGATIVA**  
**DE**  
**LICITANTES INIDÔNEOS**

Nome completo: **V R COSTA LTDA**

CPF/CNPJ: **21.111.336/0001-00**

O Tribunal de Contas da União **CERTIFICA** que, na presente data, o (a) requerente acima identificado(a) **NÃO CONSTA** da relação de responsáveis inidôneos para participar de licitação na administração pública federal, por decisão deste Tribunal, nos termos do art. 46 da Lei nº 8.443/92 (Lei Orgânica do TCU).

Não constam da relação consultada para emissão desta certidão os responsáveis ainda não notificados do teor dos acórdãos condenatórios, aqueles cujas condenações tenham tido seu prazo de vigência expirado, bem como aqueles cujas apreciações estejam suspensas em razão de interposição de recurso com efeito suspensivo ou de decisão judicial.

Certidão emitida às 16:47:22 do dia 11/05/2024, com validade de trinta dias a contar da emissão.

A veracidade das informações aqui prestadas podem ser confirmadas no site <https://contas.tcu.gov.br/ords/f?p=INABILITADO:5>

Código de controle da certidão: **DBWA110524164722**

Atenção: qualquer rasura ou emenda invalidará este documento.

MATÕES DO NORTE / MA	
PROC.	2103003/2024
FLS.	3493
RUB.	OK



**TRIBUNAL DE CONTAS DA UNIÃO**  
**CERTIDÃO NEGATIVA**  
**DE**  
**LICITANTES INIDÔNEOS**

(Válida somente com a apresentação do CPF)

Nome completo: **VIVIANE RIBEIRO COSTA**

CPF/CNPJ: **055.032.253-17**

O Tribunal de Contas da União **CERTIFICA** que, na presente data, o (a) requerente acima identificado(a) **NÃO CONSTA** da relação de responsáveis inidôneos para participar de licitação na administração pública federal, por decisão deste Tribunal, nos termos do art. 46 da Lei nº 8.443/92 (Lei Orgânica do TCU).

Não constam da relação consultada para emissão desta certidão os responsáveis ainda não notificados do teor dos acórdãos condenatórios, aqueles cujas condenações tenham tido seu prazo de vigência expirado, bem como aqueles cujas apreciações estejam suspensas em razão de interposição de recurso com efeito suspensivo ou de decisão judicial.

Certidão emitida às 16:48:25 do dia 11/05/2024, com validade de trinta dias a contar da emissão.

A veracidade das informações aqui prestadas podem ser confirmadas no sítio <https://contas.tcu.gov.br/ords/?p=INABILITADO:5>

Código de controle da certidão: **P0JQ110524164825**

Atenção: qualquer rasura ou emenda invalidará este documento.



**TRIBUNAL DE CONTAS DA UNIÃO  
CERTIDÃO NEGATIVA**

**DE**

**INABILITADOS**

(Válida somente com a apresentação do CPF)

Nome completo: **VIVIANE RIBEIRO COSTA**

CPF: **055.032.253-17**

O Tribunal de Contas da União **CERTIFICA** que, na presente data, o(a) requerente acima identificado(a) **NÃO CONSTA** da relação de responsáveis com inabilitação para o exercício de cargo em comissão ou função de confiança no âmbito da administração pública federal, em razão de decisão deste Tribunal, nos termos do art. 60 da Lei nº 8.443/92 (Lei Orgânica do TCU).

Não constam da relação consultada para emissão desta certidão os responsáveis ainda não notificados do teor dos acórdãos condenatórios, aqueles cujas condenações tenham tido seu prazo de vigência expirado, bem como aqueles cujas apreciações estejam suspensas em razão de interposição de recurso com efeito suspensivo ou de decisão judicial.

Certidão emitida às 16:49:01 do dia 11/05/2024, com validade de trinta dias a contar da emissão.

A veracidade das informações aqui prestadas podem ser confirmadas no sítio <https://contas.tcu.gov.br/ords/?p=INABILITADO:VERIFICA>

Código de controle da certidão: U5QO110524164901

Atenção: qualquer rasura ou emenda invalidará este documento.



# Improbidade Administrativa e Inelegibilidade

## Certidão Negativa

**Certifico que nesta data (11/05/2024 às 16:50) NÃO CONSTA no Cadastro Nacional de Condenações Cíveis por Ato de Improbidade Administrativa e Inelegibilidade registros de condenação com trânsito em julgado ou sanção ativa quanto ao CNPJ nº 21.111.336/0001-00.**

A condenação por atos de improbidade administrativa não implica automático e necessário reconhecimento da inelegibilidade do condenado.

Para consultas sobre inelegibilidade acesse portal do TSE em <http://divulgacaodcontas.tse.jus.br/>

Esta certidão é expedida gratuitamente. Sua autenticidade pode ser por meio do número de controle 663F.CBFD.ECE6.6021 no seguinte endereço: [https://www.cnj.jus.br/improbidade\\_adm/autenticar\\_certidao.php](https://www.cnj.jus.br/improbidade_adm/autenticar_certidao.php)



# Improbidade Administrativa e Inelegibilidade

## Certidão Negativa

**Certifico que nesta data (11/05/2024 às 16:50) NÃO CONSTA no Cadastro Nacional de Condenações Cíveis por Ato de Improbidade Administrativa e Inelegibilidade registros de condenação com trânsito em julgado ou sanção ativa quanto ao CPF nº 055.032.253-17.**

A condenação por atos de improbidade administrativa não implica automático e necessário reconhecimento da inelegibilidade do condenado.

Para consultas sobre inelegibilidade acesse portal do TSE em <http://divulgacandcontas.tse.jus.br/>

Esta certidão é expedida gratuitamente. Sua autenticidade pode ser por meio do número de controle 663F,CC1F,BF99,5055 no seguinte endereço: [https://www.cnj.jus.br/improbidade\\_adm/autenticar\\_certidao.php](https://www.cnj.jus.br/improbidade_adm/autenticar_certidao.php)

FILTROS APLICADOS:

CPF / CNPJ sancionado: 21111336000100 05503225317

LIMPAR

Data da consulta: 11/05/2024 16:51:19

Data da última atualização: 05/2024 (Sistema Integrado de Administração Financeira do Governo Federal (SIAFI) - CEPIM) , 05/2024 (Sistema Integrado de Registro do CEIS/CNEP - CEIS) , 05/2024 (Sistema Integrado de Registro do CEIS/CNEP - Acordos de Leniência) , 05/2024 (Diário Oficial da União - CEAF) , 05/2024 (Sistema Integrado de Registro do CEIS/CNEP - CNEP)

DETALHAR	CADASTRO	CNPJ/CPF SANCIONADO	NOME SANCIONADO	UF SANCIONADO	ÓRGÃO/ENTIDADE SANCIONADORA	CATEGORIA SANÇÃO	DATA DE PUBLICAÇÃO DA SANÇÃO	VALOR DA MULTA	QUANTIDADE
Nenhum registro encontrado									

MATÕES DO NORTE / MA  
PROC. 210300312024  
FLS 3494  
RUB. *DA*



# CONTROLADORIA-GERAL DA UNIÃO

MATÔES DO NORTE / MA
PROC. 2103003/2024
FLS. 3498
DATA: 11/05/2024

Certidão negativa correcional (ePAD, CGU-PJ, CEIS, CNEP e CEPIM)

Consultado: **V R COSTA LTDA**

CPF/CNPJ: **21.111.336/0001-00**

Certifica-se que, em consulta aos sistemas ePAD e CGU-PJ e aos cadastros CEIS, CNEP e CEPIM mantidos pela Corregedoria-Geral da União, **NÃO CONSTAM** registros de penalidades vigentes relativas ao CNPJ/CPF consultado.

*Destaca-se que, nos termos da legislação vigente, os referidos cadastros consolidam informações prestadas pelos entes públicos, de todos os Poderes e esferas de governo.*

*Os Sistemas ePAD e CGU-PJ consolidam os dados sobre o andamento dos processos administrativos de responsabilização de entes privados no Poder Executivo Federal.*

*O Cadastro Nacional de Empresas Inidôneas e Suspensas (CEIS) apresenta a relação de empresas e pessoas físicas que sofreram sanções que implicaram a restrição de participar de licitações ou de celebrar contratos com a Administração Pública.*

*O Cadastro Nacional de Empresas Punidas (CNEP) apresenta a relação de empresas que sofreram qualquer das punições previstas na Lei nº 12.846/2013 (Lei Anticorrupção).*

*O Cadastro de Entidades Privadas sem Fins Lucrativos Impedidas (CEPIM) apresenta a relação de entidades privadas sem fins lucrativos que estão impedidas de celebrar novos convênios, contratos de repasse ou termos de parceria com a Administração Pública Federal, em função de irregularidades não resolvidas em convênios, contratos de repasse ou termos de parceria firmados anteriormente.*

Certidão emitida às 16:53:09 do dia 11/05/2024, com validade até o dia 10/06/2024.

Link para consulta da verificação da certidão <https://certidoes.cgu.gov.br/>

Código de controle da certidão: O36mF9Gsg7TJbEILMkaS

*Qualquer rasura ou emenda invalidará este documento.*



MATÕES DO NORTE / MA	
PROC.	2103003/2024
FLS.	3499
RUB.	JP

## CONTROLADORIA-GERAL DA UNIÃO

Certidão negativa correcional - Agentes Públicos (ePAD e CGU-PAD)

Consultado: VIVIANE RIBEIRO COSTA

CPF/CNPJ: 055.032.253-17

Certifica-se que, em consulta aos sistemas ePAD e CGU-PAD, **NÃO CONSTAM** registros de penalidades vigentes relativas ao CPF consultado.

*Destaca-se que, nos termos da legislação vigente, os sistemas ePAD e CGU-PAD consolidam informações prestadas pelas unidades do Poder Executivo Federal supervisionadas pela Controladoria-Geral da União, e não substituem as informações constantes dos assentamentos funcionais.*

*O Sistema de Gestão de Processos Disciplinares (CGU-PAD) e o Sistema ePAD consolidam informações sobre os procedimentos disciplinares no âmbito dos órgãos, entidades, empresas públicas e sociedades de economia mista do Poder Executivo Federal.*

Certidão emitida às 16:53:47 do dia 11/05/2024 , com validade até o dia 10/06/2024.

Link para consulta da verificação da certidão <https://certidoes.cgu.gov.br/>

Código de controle da certidão: ojDh3yVf5ww26iiiVsyn

*Qualquer rasura ou emenda invalidará este documento.*



MATÕES DO NORTE / MA
PROC. 210300312024
F.S. 3500
RUB. <i>JK</i>

## CONTROLADORIA-GERAL DA UNIÃO

Certidão negativa correccional (ePAD, CGU-PJ, CEIS, CNEP e CEPIM)

Consultado: VIVIANE RIBEIRO COSTA

CPF/CNPJ: 055.032.253-17

Certifica-se que, em consulta aos sistemas ePAD e CGU-PJ e aos cadastros CEIS, CNEP e CEPIM mantidos pela Corregedoria-Geral da União, **NÃO CONSTAM** registros de penalidades vigentes relativas ao CNPJ/CPF consultado.

*Destaca-se que, nos termos da legislação vigente, os referidos cadastros consolidam informações prestadas pelos entes públicos, de todos os Poderes e esferas de governo.*

*Os Sistemas ePAD e CGU-PJ consolidam os dados sobre o andamento dos processos administrativos de responsabilização de entes privados no Poder Executivo Federal.*

*O Cadastro Nacional de Empresas Inidôneas e Suspensas (CEIS) apresenta a relação de empresas e pessoas físicas que sofreram sanções que implicaram a restrição de participar de licitações ou de celebrar contratos com a Administração Pública.*

*O Cadastro Nacional de Empresas Punidas (CNEP) apresenta a relação de empresas que sofreram qualquer das punições previstas na Lei nº 12.846/2013 (Lei Anticorrupção).*

*O Cadastro de Entidades Privadas sem Fins Lucrativos Impedidas (CEPIM) apresenta a relação de entidades privadas sem fins lucrativos que estão impedidas de celebrar novos convênios, contratos de repasse ou termos de parceria com a Administração Pública Federal, em função de irregularidades não resolvidas em convênios, contratos de repasse ou termos de parceria firmados anteriormente.*

Certidão emitida às 16:53:47 do dia 11/05/2024 , com validade até o dia 10/06/2024.

Link para consulta da verificação da certidão <https://certidoes.cgu.gov.br/>

Código de controle da certidão: JqVY74mssPkb5zd2Okjz

*Qualquer rasura ou emenda invalidará este documento.*



## CERTIDÃO DE DÉBITOS

Nº 17872/2024

MIRANTE INDUSTRIA  
CNPJ: 21.111.336/0001-00

O Tribunal de Contas do Estado do Piauí CERTIFICA, para os devidos fins, que, até a presente data e de acordo com os dados disponíveis no sistema de informações desta Corte de Contas, NÃO CONSTA em nome do (a) requerente acima identificado(a) registro de débito pendente de pagamento.

A presente certificação exclui os débitos (Multas ou Imputação de Débito) relativos a processos em tramitação que ainda não foram objeto de deliberação por parte desse Tribunal, ou que não foram cadastrados nos Sistemas de Controle de Débitos desta Corte de Contas, bem como as multas e débitos aplicados em julgamentos referentes a exercícios financeiros anteriores a 2010, cuja certificação deverá ser solicitada através do Protocolo do TCE/PI.

Esta certidão é válida até 27/07/2024, estando condicionada à verificação de sua autenticidade na Internet, no endereço <https://sistemas.tcepi.tc.br/certidoes>.

Secretária das Sessões, em 27/05/2024

Certidão gerada automaticamente com base em consulta à base de dados do TCE/PI. Esta certidão pode ser verificada através do código de autenticação:

2C24-6733-C3A4-ACA4

## INIDONEIDADE

Nº 17873/2024

MIRANTE INDUSTRIA

CNPJ: 21.111.336/0001-00

O Tribunal de Contas do Estado do Piauí CERTIFICA, para os devidos fins, que, até a presente data e de acordo com os dados disponíveis no sistema de informações desta Corte de Contas, relativos aos processos de sua competência, o nome do (a) requerente acima identificado(a) NÃO CONSTA da listagem de impedidos de contratar com o poder público, da listagem de impedidos de receber transferências voluntárias e nem da listagem de inabilitados para o exercício de cargo ou de função de confiança, perante a administração direta e indireta do Estado e dos Municípios, nos termos do art. 85 da Lei Nº 5.888/2009 c/c o art. 212, da Resolução Nº 13/11 – Regimento Interno desta Corte.

A presente certificação exclui os lançamentos relativos a processos em tramitação que ainda não foram objeto de deliberação por parte deste Tribunal, bem como lançamentos decorrentes de decisões judiciais.

Esta certidão é válida até 27/07/2024, estando condicionada à verificação de sua autenticidade na Internet, no endereço <https://sistemas.tcepi.tc.br/certidoes>.

Secretária das Sessões, em 27/05/2024

Certidão gerada automaticamente com base em consulta à base de dados do TCE/PI. Esta certidão pode ser verificada através do código de autenticação:

3CF3-7665-53E9-0A38





MATÕES DO NORTE / MA	
PROC.	2103003/2024
FLS.	3503
RUB	



## INIDONEIDADE

Nº 17874/2024

VIVIANE RIBEIRO COSTA

CPF: 055.032.253-17

O Tribunal de Contas do Estado do Piauí CERTIFICA, para os devidos fins, que, até a presente data e de acordo com os dados disponíveis no sistema de informações desta Corte de Contas, relativos aos processos de sua competência, o nome do (a) requerente acima identificado(a) NÃO CONSTA da listagem de impedidos de contratar com o poder público, da listagem de impedidos de receber transferências voluntárias e nem da listagem de inabilitados para o exercício de cargo ou de função de confiança, perante a administração direta e indireta do Estado e dos Municípios, nos termos do art. 85 da Lei Nº 5.888/2009 c/c o art. 212, da Resolução Nº 13/11 – Regimento Interno desta Corte.

A presente certificação exclui os lançamentos relativos a processos em tramitação que ainda não foram objeto de deliberação por parte deste Tribunal, bem como lançamentos decorrentes de decisões judiciais.

Esta certidão é válida até 27/07/2024, estando condicionada à verificação de sua autenticidade na Internet, no endereço <https://sistemas.tcepi.tc.br/certidoes>.

Secretária das Sessões, em 27/05/2024

Certidão gerada automaticamente com base em consulta à base de dados do TCE/PI. Esta certidão pode ser verificada através do código de autenticação:

AF92-DF29-E705-02C9

Secretaria da Micro e Pequena Empresa  
Secretaria da Racionalização e Simplificação  
Departamento de Registro Empresarial e Integração  
Junta Comercial do Estado do Piauí - JUCEPI

MATOES DO NORTE / MA	
PROG.	2103003/2024
FLS.	3504
RUB.	

## DECLARAÇÃO DE ENQUADRAMENTO DE EMPRESA DE PEQUENO PORTE

Ilmo. Sr. Presidente da Junta Comercial do Estado do Piauí - JUCEPI

A Sociedade **V R COSTA LTDA, com contrato social registrado na Junta Comercial em 25/09/2014, NIRE: 22200660517, CNPJ: 21.111.336/0001-00**, estabelecido(a) na ESTRADA DA FAZENDA SOARES KM 02, S/N POVOADO BOA FE, ZONA RURAL, Teresina - PI, CEP: 64099-899, requer a Vossa Senhoria o arquivamento do presente instrumento e declara, sob as penas da Lei, que se enquadra na condição de EMPRESA DE PEQUENO PORTE, nos termos da Lei Complementar nº 123, de 14/12/2006.

Código do ato: 316

Descrição do Ato: ENQUADRAMENTO DE EMPRESA DE PEQUENO PORTE

Teresina - PI, 26/03/2024

---

VIVIANE RIBEIRO COSTA  
Sócio/Administrador



MATOES DO NORTE / MA	
PROC.	2403003/2024
FLS.	3505
RUB.	CF

## ASSINATURA ELETRÔNICA

Certificamos que o ato da empresa V R COSTA LTDA consta assinado digitalmente por:

IDENTIFICAÇÃO DO(S) ASSINANTE(S)	
CPF/CNPJ	Nome
05503225317	VIVIANE RIBEIRO COSTA



CERTIFICO O REGISTRO EM 27/03/2024 05:59 SOB Nº 20240245784.  
PROTOCOLO: 240245784 DE 27/03/2024.  
CÓDIGO DE VERIFICAÇÃO: 12404307003. CNPJ DA SEDE: 2111336000100.  
NIRE: 22200660517. COM EFEITOS DO REGISTRO EM: 26/03/2024.  
V R COSTA LTDA

MATEUS FRANCISCO SANTOS RUFINO VIEIRA  
SECRETÁRIO-GERAL  
piauidigital.pi.gov.br

MATÕES DO NORTE / MA  
PROC. 2103003 / 2024  
FLS. 3506  
RUB. 

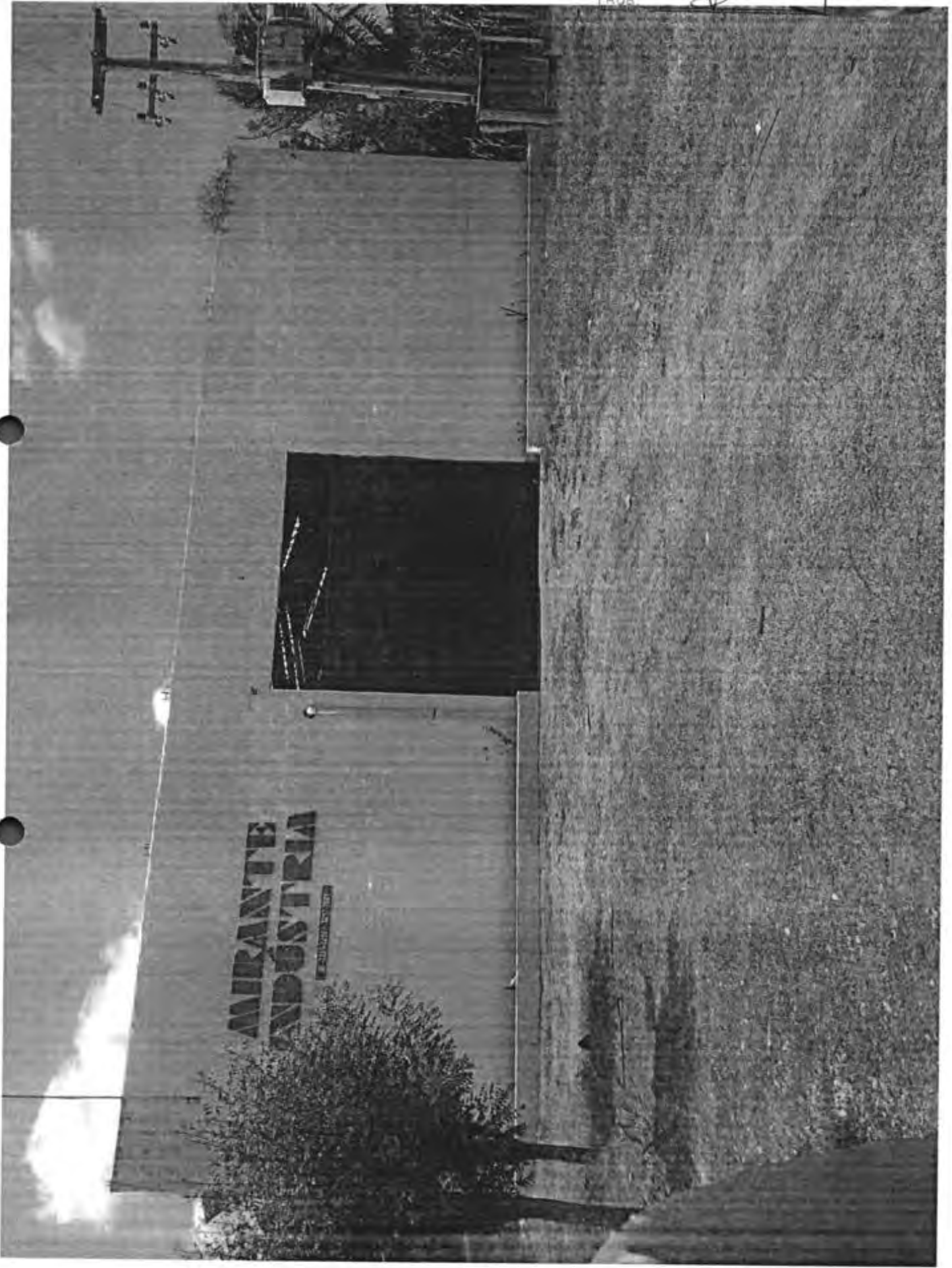

MIRANTE  
INDÚSTRIA



PORTA  
DE 70cm

PORTA



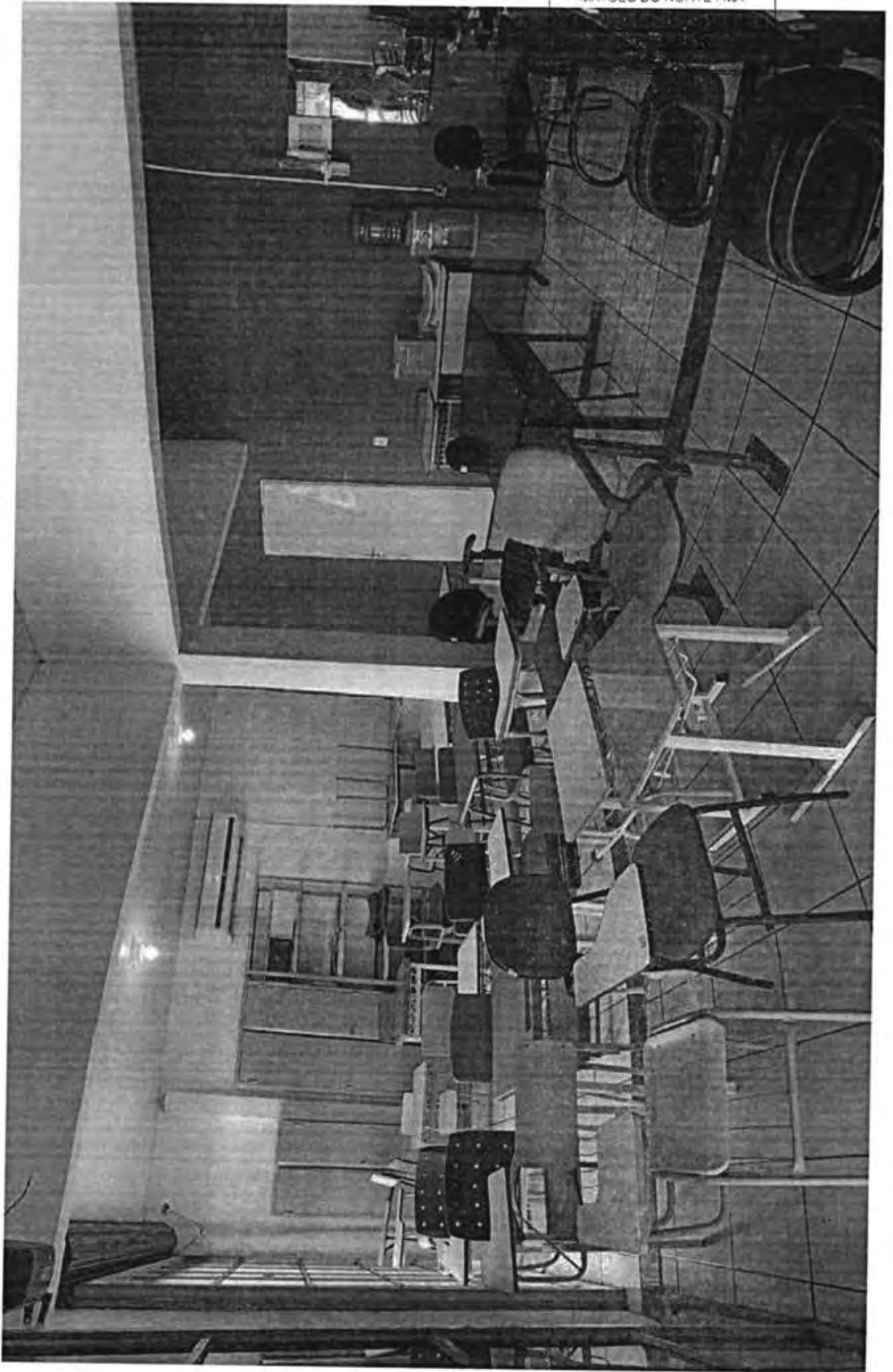

MATÕES DO NORTE / MA  
PROC. 2103003 1202 H  
FLS. 3509  
RUB. 2





MATÔES DO NORTE / MA  
PROC. 210300312024





FABRICAÇÃO DE

HELICÓPTEROS E

AVIÕES

MATÔES DO NORTE / MO

PROC. 210300312024

FLS 3544

RUB. *[Handwritten mark]*

MATÕES DO NORTE / MR  
PROC. 10 302 202 N  
FLS. 3512  
RUB

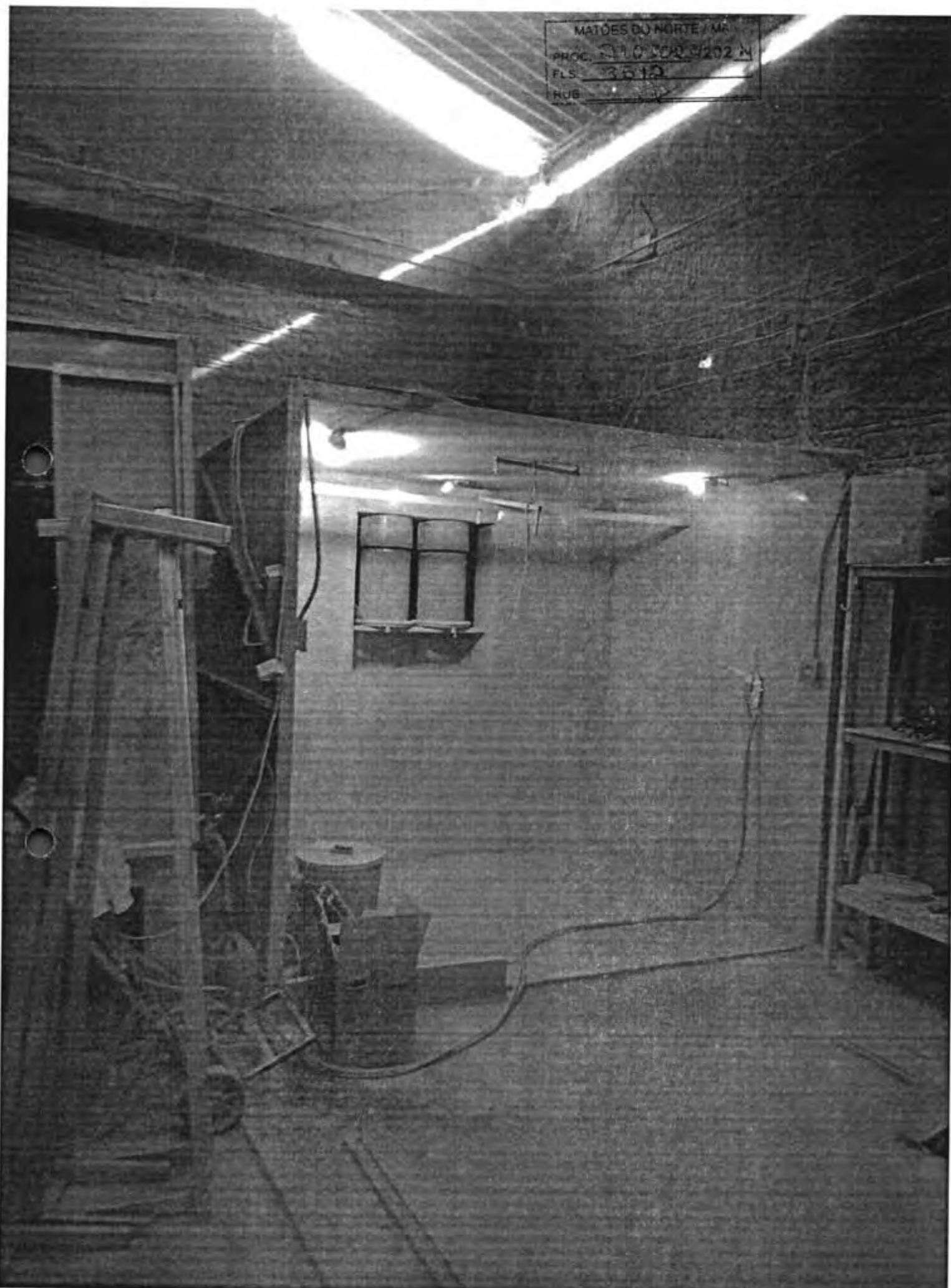



MATÕES DO NORTE / MA  
PROC. 210300312024  
FLS. 3513  
RUB. 08

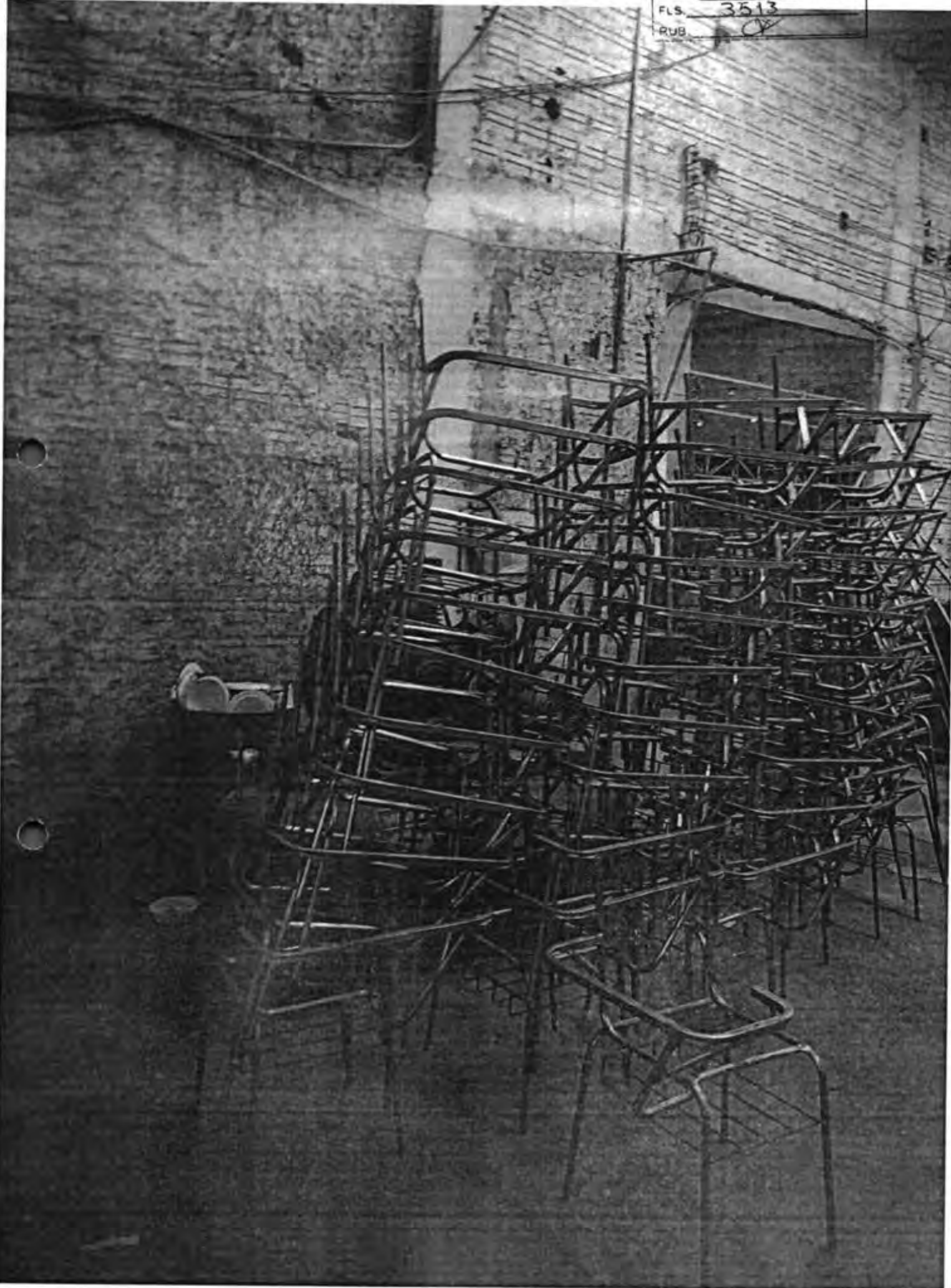

MATÔES DU NORTE / MA  
PROC. 2103003/2024  
FLS. 3514  
RUB. ✓



# Mirante Indústria

## V. R. COSTA

CNPJ: 21.111.336/0001-00 • INSC. EST.: 19.546.776.7 • ICMC: 450.781-9

Fabricação de Móveis e Esquadrias Metálicas

MATÕES DO NORTE/MA	
PROC.	2103003/2024
FLS.	3515
RUB.	

A  
PREFEIRURA MUNICIPAL DE MATÕES DO NORTE - MA  
PROCESSO ADMINISTRATIVO Nº 2103003/2024  
PREGÃO ELETRÔNICO SRP Nº 009/2024  
DATA: 07/05/2024 HORARIO: 08:30

OBJETO: Registro de Preços para futura, eventual e parcelada Aquisição de Equipamentos, Materiais Permanentes, Moveis e Eletrodomésticos destinados a suprir as necessidades das Secretarias Municipais de Matões do Norte — MA, conforme descrito neste Edital e seus Anexos, nas especificações, quantidades e condições contidas no Termo de Referência, Anexo II do Presente Edital,

### DECLARAÇÃO ÚNICA DE HABILITAÇÃO

A empresa V. R. COSTA LTDA - EPP, CNPJ nº 21.111.336/0001-00 sediada em ESTRADA DA FAZENDA SOARES, S/N Km 02 POVOADO BOA FE BAIRRO: AREA RURAL TERESINA UF: PI CEP 64.099-899 através de seu representante legal Sr(a). VIVIANE RIBEIRO COSTA, portador do RG 3 2 2 . 1 1 6 - 6 S S P - P I e CPF: 055.032.253-17 residente e domiciliados na Rua Lucilio Avelino Nº 430 Balrro: Agua Mineral Teresina – PI Cep: 64.006-250, atendendo as exigências do Procedimento Licitatório em epigrafe, declara expressamente que:

\* Declara que cumpre os requisitos estabelecidos no artigo 3º da Lei Complementar nº 123, de 2006, estando apta a usufruir do tratamento favorecido estabelecido em seus arts. 42 a 49.

\* Declaro que estou ciente e concordo com as condições contidas no edital e seus anexos e que até a presente data inexistem fatos impeditivos para a minha habilitação, ciente da obrigatoriedade de declarar ocorrências posterior e que tem pleno conhecimento e aceitação das regras e das condições gerais da contratação.

\* Declara, que atende aos requisitos de habilitação, e que responderá pela veracidade das informações prestadas, na forma da lei (art. 63, I, da Lei nº 14.133/2021) e tem toda responsabilidade pelas transações que forem efetuadas no sistema.

\* Declara, para fins de obtenção do benefício disposto nos arts. 42 a 49 da Lei Complementar nº 123, de 14 de dezembro de 2006, que no ano-calendário de realização da licitação, ainda não celebramos contratos com a Administração Pública cujos valores somados extrapolem a receita bruta máxima admitida para fins de enquadramento como empresa de pequeno porte (5º do Art. 4º da Lei 14133/2021).

\* Declara, que suas propostas econômicas compreendem a integralidade dos custos para atendimento dos direitos trabalhistas assegurados na Constituição Federal, nas leis trabalhistas, nas normas infralegais, nas convenções coletivas de trabalho e nos termos de ajustamento de conduta vigentes na data de entrega das propostas, na forma da lei (art. 63, § 1º, da Lei nº 14.133/2021).

\* Declara, que não emprega menor de 18 anos em trabalho noturno, perigoso ou insalubre e não emprega menor de 16 anos, salvo menor, a partir de 14 anos, na condição de aprendiz, nos termos do artigo 7, XXXIII, da Constituição.

\* Declara que cumpre as exigências de reserva de cargos para pessoa com deficiência e para reabilitado da Previdência Social, previstas em lei e em outras normas específicas, conforme art. 63, inciso IV, Lei 14.133/2021.

\* Declara que não possui em seu quadro societário, cônjuge, companheiro ou parente, em linha reta ou colateral, por consanguinidade ou por afinidade, até o terceiro grau, de servidor público Municipal do ente licitante, que nele exerça cargo em comissão ou função de confiança, seja membro da comissão de contratação, agente de contratação ou autoridade ligada à contratação.

\* Declara que não possui, em sua cadeia produtiva, empregados executando trabalho degradante ou forçado, observando o disposto nos incisos III e IV do art. 1º e no inciso III do art. 5º da Constituição Federal.

\* Declaro que a proposta apresentada para essa licitação está em conformidade com as exigências do instrumento convocatório e me responsabilizo pela veracidade e autenticidade dos documentos apresentados.

\* Declaro, sua idoneidade perante as Administrações Públicas, sejam elas: Federal, Estadual ou Municipal.

\* Declaro que a proposta foi elaborada de forma independente, nos termos da Instrução Normativa SLTI/MP nº 2, de 16 de setembro de 2009.

\* Declara, que no ano calendario vigente não atingiu ou extrapolou os limites estabelecidos no Art. 4º § 2º da Lei Federal 14.133/2021, bem assim que inexistem fatos supervenientes que conduzam ao seu desenquadramento.

\* Declara que não possui no quadro societário servidor público da ativa, ou empregado de empresa pública ou de sociedade de economia mista.

\* Declara, sob as penalidades da lei, que tem pleno conhecimento das condições e peculiaridades inerentes à natureza dos serviços, assumindo total responsabilidade por esse fato e informando que não o utilizará para quaisquer questionamentos futuros que ensejem avenças técnicas ou financeiras.

\* Declara conhecer todas as normas e concorda em se sujeitar às suas estipulações, sistema de penalidades e demais regras delas constantes, ainda que não expressamente transcritas neste instrumento, incondicional e irrestritamente.

\* Declara que tomou conhecimento de todas as informações e das condições locais para o cumprimento das obrigações objeto da licitação.

TERESINA – PI 21 DE MAIO DE 2024

gov.br

Documento assinado digitalmente  
VIVIANE RIBEIRO COSTA  
Data: 21/05/2024 17:11:01-0300  
Verifique em <https://validar.sti.gov.br>

V. R. COSTA LTDA (MIRANTE INDUSTRIA)

VIVIANE RIBEIRO COSTA

Titular/Administrador





PREFEITURA MUNICIPAL DE MATÕES DO NORTE/MA

CNPJ Nº 01.612.831/0001-87

AV. DR. ANTÔNIO SAMPAIO, 100 - CENTRO, CEP: 65.468-000  
COMISSÃO PERMANENTE DE LICITAÇÃO

Processo Administrativo nº 2103003/2024  
Modalidade: Pregão Eletrônico nº 009/2024  
Tipo: Menor Preço por Item

MATÕES DO NORTE - MA
PROC. <u>2103003/2024</u>
FLS. <u>3516</u>
RUB. <u>4</u>

**Objeto:** Registro de Preços para futura, eventual e parcelada Aquisição de Equipamentos, Materiais Permanentes, Moveis e Eletrodomésticos destinados a suprir as necessidades das Secretarias Municipais de Matões do Norte – MA

## Documentos de Habilitação:

**SENA E PRATES LTDA**  
**CNPJ: 47.536.916/0001-24**



**CONTRATO SOCIAL DE SOCIEDADE LIMITADA****SENA E PRATES LTDA**

MATÕES DO NORTE / MA.	
PROC.	2103003/2024
FLS.	3517
RUE.	JK

**MÔNICA CRISTINA RODRIGUES PRATES**, brasileira, casada sob o regime de comunhão parcial de bens, empresária, natural de Anápolis/Go, residente e domiciliada a Rua PB-10 Qd. 40 Lt 02 Bairro Parque Brasília 2º Etapa Anápolis/Go, CEP: 75093-780, filha de Antônio Gonzaga Rodrigues e Maria de Fátima Batista Rodrigues, portadora da CNH nº 03436505648 DETRAN/GO e CPF nº 005.048.681-01, nascida em 03/02/1984. **ISMAEL DA SILVA SENA**, brasileiro, casado sob o regime de comunhão parcial de bens, empresário, natural de Santo Antônio de Caiua/PR, residente e domiciliado a Rua Eng. Lucio Costa nº 152 Qd. 03 Vila São Jorge Anápolis/Go CEP 75.044.160, filho de Joel Alves Sena e Alzira da Silva Alves, portador da CNH nº 01199672207 DETRAN/GO e CPF nº 355.185.451-34, nascido em 23/04/1965, resolvem constituir uma SOCIEDADE LIMITADA, conforme faculta parágrafos 1º e 2º, Art. 1.052, da Lei 10.406/2002 – Código Civil e com base na Lei nº 13.874, de 20 de setembro de 2019.

**CLÁUSULA PRIMEIRA – DO NOME EMPRESARIAL E TÍTULO DE ESTABELECIMENTO:** A empresa girará sob o nome empresarial de: SENA E PRATES LTDA, e terá por título de estabelecimento: "MIX MÓVEIS PARA ESCRITÓRIO". (Art. 980-A, CC).

**CLÁUSULA SEGUNDA – DO ENDEREÇO DA SEDE E DAS FILIAIS:** A empresa terá sua sede á Rua RA 06 Qd. 07 Lt 32 Bairro Residencial Araguaia Anápolis/Go CEP: 75.071-400, podendo abrir filiais em toda parte do território nacional mediante alteração do contrato social pertinente. (Art. 968, IV, CC).

**CLÁUSULA TERCEIRA – DO CAPITAL:** O capital será de R\$ 100.000,00 (Cem mil reais), dividido em 100.000 (cem mil) quotas de R\$ 1,00 (um real) cada uma, totalmente integralizado neste ato, em moeda corrente do país, da seguinte forma:

SÓCIAS	QUOTAS	%	R\$
MÔNICA CRISTINA RODRIGUES PRATES	50.000	50	50.000,00
ISMAEL DA SILVA SENA	50.000	50	50.000,00
TOTAL.....	100.000	100	100.000,00

**Parágrafo Único:** A responsabilidade de cada sócia é restrita ao valor de suas cotas, porém ambas respondem solidariamente pela integralização do capital social. (Art. 968, II, CC).

CARTÕES DO NORTE	
NUMERO	2103003/2024
FLS	3513
RUBRICA	JK

**CLÁUSULA QUARTA – DO OBJETO:** A empresa tem por objeto. (Art. 968, IV, CC):

Comércio Varejista de Móveis (CNAE: 4754-7/01).

Comércio Varejista de Paletes de Metal; Móveis Hospitalares (CNAE: 47.89-0/99).

**CLÁUSULA QUINTA – DO INÍCIO DAS ATIVIDADES E PRAZO DE DURAÇÃO:** A empresa iniciará suas atividades em 10 de Agosto de 2022, e seu prazo de duração é por tempo indeterminado. (Art. 967, CC).

**CLÁUSULA SEXTA – DA ADMINISTRAÇÃO:** A administração da empresa será exercida judicialmente e extrajudicialmente, ativa e passivamente, e isoladamente pela sócia MÔNICA CRISTINA RODRIGUES PRATES, com poderes e atribuições de realizar todas as operações para consecução de seu objetivo social. (Arts. 997, Vi; 1.013; 1.015; e 1.064, CC).

**Parágrafo Único:** O uso do nome empresarial é vedado em atividades estranhas ao interesse da empresa, para assumir obrigações, seja em favor das sócias ou de terceiros, bem como para onerar ou alienar bens imóveis da empresa, sem autorização do outro sócio.

**CLÁUSULA SÉTIMA: DA RETIRADA DE PRÓ-LABORE:** A Sócia MÔNICA CRISTINA RODRIGUES PRATES, tem direito a uma retirada mensal a título de pró-labore, podendo ser alterada mediante alteração do Contrato Social, a mesma será debitada na conta de despesas administrativas da empresa. (Art. 1071, CC).

**CLÁUSULA OITAVA – DO FALECIMENTO:** Ocorrendo o falecimento de alguns dos sócios, a empresa não se dissolverá, levantar-se-á um balanço especial na data do falecimento e se convier aos herdeiros da sócia, será lavrado novo ato de acordo com a legislação vigente para proceder as alterações necessárias. (Art. 980-A, CC).

**CLÁUSULA NONA – DA DECLARAÇÃO DE DESIMPEDIMENTO PARA O EXERCÍCIO DA ADMINISTRAÇÃO:** A administradora MÔNICA CRISTINA RODRIGUES PRATES, declara, sob as penas da lei, que não está impedido de exercer a administração da empresa, por lei especial ou em virtude de condenação criminal, ou por se encontrar sob os efeitos dela, a pena que vede, ainda que temporariamente, o acesso a cargos públicos, ou por crime falimentar, de prevaricação, peita ou suborno, concussão, peculato ou contra a economia popular, contra o sistema financeiro nacional, contra normas de defesa da concorrência, contra as relações de consumo, fé pública ou propriedade. (Art. 37, II, LEI Nº 8.934, DE 1994).

**CLÁUSULA DÉCIMA – DAS OMISSÕES:** As omissões ou dúvidas que possam ser suscitadas sobre o presente instrumento serão supridas ou resolvidas com base na Legislação vigente.

**CLÁUSULA DÉCIMA PRIMEIRA - DO TÉRMINO DO EXERCÍCIO:** Ao término de cada exercício social, em 31 de dezembro, proceder-se-á a elaboração do inventário, do balanço patrimonial e do balanço de resultado econômico. (Art. 1.065, CC).

**CLÁUSULA DÉCIMA SEGUNDA – DO ENQUADRAMENTO DE MICROEMPRESA –** Os sócios declaram que a atividade se enquadra em Microempresa - ME, nos termos da Lei Complementar nº 123, de 14 de dezembro de 2006, e que não se enquadra em qualquer das hipóteses de exclusão relacionadas no § 4º do art. 3º da mencionada lei. (art. 3º, I, LC 123/2006).

**CLÁUSULA DÉCIMA TERCEIRA – DO FORO:** Fica eleito o foro de ANÁPOLIS-GO, para dirimir quaisquer ações fundadas no presente instrumento, renunciando-se a qualquer outra, por mais especial que seja.

E assim por estar justo e acertado assina o presente instrumento em 01 (uma) via, para registro na Junta Comercial do Estado de Goiás – JUCEG.

Anápolis - Go, 10 de Agosto de 2022.

MÔNICA CRISTINA RODRIGUES PRATES  
SÓCIA ADMINISTRADORA

MATÔES DO NORTE / MA
PROC. <u>2103003 / 2024</u>
FLS. <u>3520</u>
RUB. <u>OK</u>

ISMAEL DA SILVA SENA  
SÓCIO



MATÕES DO NORTE / MA	
PROC.	2103003/2024
FLS.	3524
RUB.	CV

## ASSINATURA ELETRÔNICA

Certificamos que o ato da empresa SENA E PRATES LTDA consta assinado digitalmente por:

IDENTIFICAÇÃO DO(S) ASSINANTE(S)	
CPF/CNPJ	Nome
00504868101	MONICA CRISTINA RODRIGUES PRATES
35518545134	ISMAEL DA SILVA SENA



CERTIFICO O REGISTRO EM 12/08/2022 08:33 SOB Nº 52205728220.  
PROTOCOLO: 221396799 DE 11/08/2022.  
CÓDIGO DE VERIFICAÇÃO: 12210552600. CNPJ DA SEDE: 47536916000124.  
NIRE: 52205728220. COM EFEITOS DO REGISTRO EM: 10/08/2022.  
SENA E PRATES LTDA

PAULA NUNES LOBO VELOSO ROSSI  
SECRETÁRIA-GERAL

[www.portaldoesempreendedorriogrande.gov.br](http://www.portaldoesempreendedorriogrande.gov.br)



REPUBLICA FEDERATIVA DO BRASIL

GOVERNO DO ESTADO DE GOIÁS

POLÍCIA CIVIL

INSTITUTO DE IDENTIFICAÇÃO

P-5

POLEGAR DIREITO

*Mônica Cristina Rodrigues Prates*

ASSINATURA DO TITULAR

CARTEIRA DE IDENTIDADE

FRANCO GRUB & SOHN

MATÕES DO NORTE / MA

PROC. 2103003/2024

FLS. 3522

RUB. AV



MATÔES DO NORTE / MA  
PROC. 2103003 / 2024  
FLS. 3523  
RUB. ✓

EMPRESA RESPONSABILIDADE NACIONAL  
CNPJ 06.598.905/0001-00  
RUA VILA VERDE, 100, QUADRA 01, JARDIM NOROCCIDENTAL, RECIFE, PE  
11/03/2016

SECRETARIA FEDERAL DE REVENÜES  
BRASIL

2016

MONICA CRISTINA RODRIGUES

PRATEES

PUNTOO ANTONIO CARLOS RODRIGUES

MARIA DE LINDA NATALIA RODRIGUES

09/FEV/1924  
DATA DE NASCIMENTO

02/01/1998

02/01/1998

1458725

MATÕES DO NORTE / MA  
PROC. 2103003/2024  
FLS. 3524  
PLIB ✓

REPÚBLICA FEDERATIVA DO BRASIL  
MINISTÉRIO DA JUSTIÇA  
TRIBUNAL FEDERAL DO PARANÁ  
CARTÃO NACIONAL DE IDENTIFICAÇÃO

GO  
GO

NOME  
**MONICA CRISTINA RODRIGUES PRATES**

SEC. EXPEDIENTE / END. EXPEDIENTE / UF  
4860370. PC GO

CPF  
005.048.681-01 DATA NASCIMTO  
03/02/1984

FEICOM  
ANTONIO DOMIAGA  
RODRIGUES  
MARIA DE FATIMA  
BATISTA RODRIGUES

PROFISSÃO  
RACIA  
COR / PIG  
ALB

Nº BIOMÉTRICO  
02438505648

VALIDADE  
29/07/2024

PR. NASCIMTO  
25/11/2004

VALIDA EM TODO  
O TERRITÓRIO NACIONAL  
1895658335

PROFISSÃO  
A

DATA  
*Monica Cristina Rodrigues Prates*

ASSINATURA DO TITULAR

LOCAL  
GOIANIA, GO

DATA EMISSÃO  
30/07/2019

ASSINATURA DO EMISSOR  
*[Assinatura]*

9934825818  
00338056560

GOIÁS

PROFISSÃO PLASTIFICADA  
1895658335

MATÕES DO NORTE / MA  
PROC. 2103003/2024  
FLS 3525  
RUB. CV

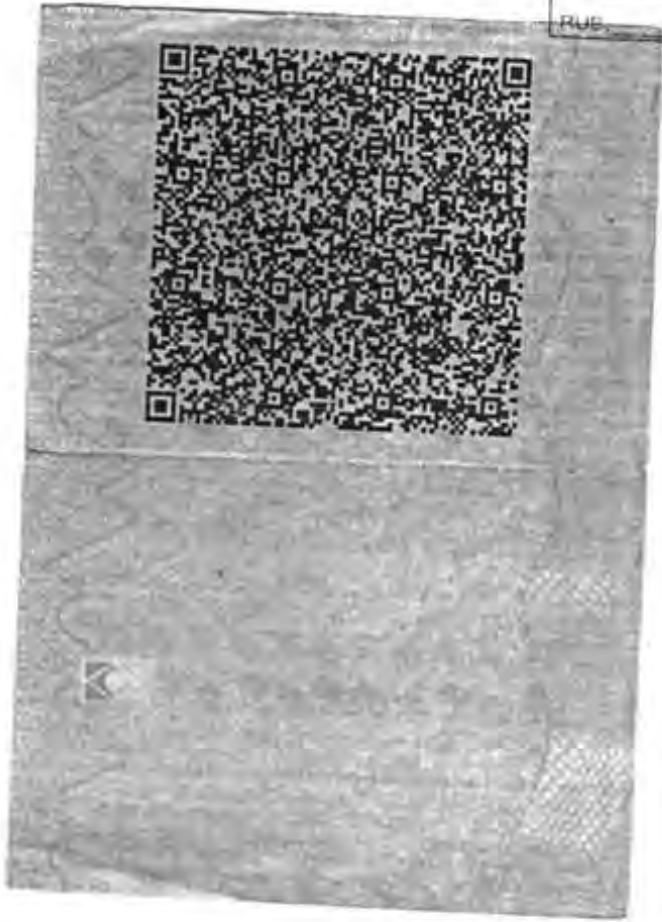

REPUBLICA FEDERATIVA DO BRASIL  
MINISTERIO DA INFRAESTRUTURA  
DEPARTAMENTO NACIONAL DE TRANSITO  
CARTEIRA NACIONAL DE HABILITACAO

VALIDA EM TODO  
O TERRITÓRIO NACIONAL  
2213281510

NOME  
ISMAEL DA SILVA SENA



DOC. IDENTIDADE / ORG. EMISSOR / UF  
2272073 SSP GO

CPF DATA NASCIMENTO  
355.185.451-34 23/04/1965

FILIAÇÃO  
JOEL ALVES SENA  
ALZIRA DA SILVA ALVES

PERMISSÃO ACC CAT. HAB.  
AB

Nº REGISTRO  
01199672207

VALIDADE  
09/07/2026

1ª HABILITAÇÃO  
03/09/1996

OBSERVAÇÕES  
A

ASSINATURA DO PORTADOR

LOCAL  
GOIANIA, GO

DATA EMISSÃO  
28/07/2021

ASSINATURA DO EMISSOR

39716279535  
GO150946112

PROIBIDO PLASTIFICAR  
2213281510



MATOES DO NORTE / MA  
OC. 2103003/2024  
3527

VÁLIDA EM TODO O TERRITÓRIO NACIONAL

CPF 830.068.421-20  
RG 3907145 - GO  
Diplomação 21.12.1996

Título TECNICO EM CONTABILIDADE  
Título Expedido por (ou Decl. Provisionado) COL. ESTADUAL JOSÉ LUDOVICO DE ALMEIDA

Esta carteira tem fé pública como documento de identidade nos termos do artigo 18 do D.L. 9.295 de 21/05/46 e artigo 1º da Lei 6.206 de 07/05/75.

FABIO DE MIRANDA SILVA

ASSINATURA DO CONTABILISTA

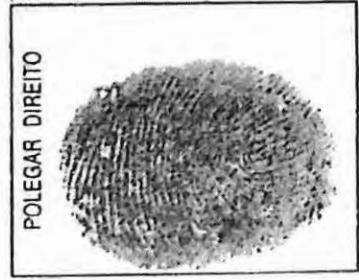

CARTEIRA DE IDENTIDADE DE CONTABILISTA



REPÚBLICA FEDERATIVA DO BRASIL  
CONSELHO REGIONAL DE CONTABILIDADE GO

CATEGORIA TECNICO  
Nº DO REGISTRO GO-015492/O-6

NOME FABIO DE MIRANDA SILVA

FILIAÇÃO SIDNEI ROSA DA SILVA  
MARIA DE MIRANDA SILVA

NASCIMENTO 25.05.1978  
NACIONALIDADE BRASILEIRA  
NATURALIDADE ANAPOLIS-GO

EXPEDIÇÃO 22.06.2005

LUCI MELITA VAZ  
PRESIDENTE DO CRC



REPÚBLICA FEDERATIVA DO BRASIL  
CADASTRO NACIONAL DA PESSOA JURÍDICA

MATÔES DO NORTE IMA
PROC. 2403003/2024
FLS. 3528
RUE

NÚMERO DE INSCRIÇÃO 47.536.916/0001-24 MATRIZ	COMPROVANTE DE INSCRIÇÃO E DE SITUAÇÃO CADASTRAL	DATA DE ABERTURA 12/08/2022
NOME EMPRESARIAL SENA E PRATES LTDA		
TÍTULO DO ESTABELECIMENTO (NOME DE FANTASIA) MIX MOVES PARA ESCRITORIO	PORTE ME	
CÓDIGO E DESCRIÇÃO DA ATIVIDADE ECONÔMICA PRINCIPAL 47.54-7-01 - Comércio varejista de móveis		
CÓDIGO E DESCRIÇÃO DAS ATIVIDADES ECONÔMICAS SECUNDÁRIAS 47.89-0-99 - Comércio varejista de outros produtos não especificados anteriormente		
CÓDIGO E DESCRIÇÃO DA NATUREZA JURÍDICA 206-2 - Sociedade Empresária Limitada		
LOGRADOURO R RA 6	NÚMERO SN	COMPLEMENTO QUADRA07 LOTE 32
CEP 75.071-400	BARRODISTRITO RESIDENCIAL ARAGUAIA	MUNICÍPIO ANAPOLIS
		UF GO
ENDEREÇO ELETRÔNICO MIXMOVESANS@GMAIL.COM	TELEFONE (62) 9113-3822/ (0000) 0000-0000	
ENTE FEDERATIVO RESPONSÁVEL (EFR) *****		
SITUAÇÃO CADASTRAL ATIVA	DATA DA SITUAÇÃO CADASTRAL 12/08/2022	
MOTIVO DE SITUAÇÃO CADASTRAL		
SITUAÇÃO ESPECIAL *****	DATA DA SITUAÇÃO ESPECIAL *****	

Aprovado pela Instrução Normativa RFB nº 1.863, de 27 de dezembro de 2018.

Emitido no dia 03/05/2023 às 20:08:59 (data e hora de Brasília).

Página: 1/1





MINISTÉRIO DA FAZENDA  
Secretaria da Receita Federal do Brasil  
Procuradoria-Geral da Fazenda Nacional

MATOES DO NORTE / MA	
#ROC.	403003/2024
FLS	3529
RUB.	

**CERTIDÃO NEGATIVA DE DÉBITOS RELATIVOS AOS TRIBUTOS FEDERAIS E À DÍVIDA ATIVA DA UNIÃO**

Nome: SENA E PRATES LTDA  
CNPJ: 47.536.916/0001-24

Ressalvado o direito de a Fazenda Nacional cobrar e inscrever quaisquer dívidas de responsabilidade do sujeito passivo acima identificado que vierem a ser apuradas, é certificado que não constam pendências em seu nome, relativas a créditos tributários administrados pela Secretaria da Receita Federal do Brasil (RFB) e a inscrições em Dívida Ativa da União (DAU) junto à Procuradoria-Geral da Fazenda Nacional (PGFN).

Esta certidão é válida para o estabelecimento matriz e suas filiais e, no caso de ente federativo, para todos os órgãos e fundos públicos da administração direta a ele vinculados. Refere-se à situação do sujeito passivo no âmbito da RFB e da PGFN e abrange inclusive as contribuições sociais previstas nas alíneas 'a' a 'd' do parágrafo único do art. 11 da Lei nº 8.212, de 24 de julho de 1991.

A aceitação desta certidão está condicionada à verificação de sua autenticidade na Internet, nos endereços <<http://rfb.gov.br>> ou <<http://www.pgfn.gov.br>>.

Certidão emitida gratuitamente com base na Portaria Conjunta RFB/PGFN nº 1.751, de 2/10/2014.  
Emitida às 09:10:01 do dia 23/01/2024 <hora e data de Brasília>.  
Válida até 21/07/2024.

Código de controle da certidão: C3B3.569F.8701.70F1  
Qualquer rasura ou emenda invalidará este documento.



MINISTÉRIO DA FAZENDA  
Secretaria da Receita Federal do Brasil  
Procuradoria-Geral da Fazenda Nacional

MATÓES DO NORTE / MA
PROC. 2103003/2024
FLS. 3530
RUE. _____

**CERTIDÃO POSITIVA COM EFEITOS DE NEGATIVA DE DÉBITOS RELATIVOS AOS TRIBUTOS  
FEDERAIS E À DÍVIDA ATIVA DA UNIÃO**

Nome: SENA E PRATES LTDA  
CNPJ: 47.536.916/0001-24

Ressalvado o direito de a Fazenda Nacional cobrar e inscrever quaisquer dívidas de responsabilidade do sujeito passivo acima identificado que vierem a ser apuradas, é certificado que:

1. constam débitos administrados pela Secretaria da Receita Federal do Brasil (RFB) com exigibilidade suspensa nos termos do art. 151 da Lei nº 5.172, de 25 de outubro de 1966 - Código Tributário Nacional (CTN), ou objeto de decisão judicial que determina sua desconsideração para fins de certificação da regularidade fiscal, ou ainda não vencidos; e
2. não constam inscrições em Dívida Ativa da União (DAU) na Procuradoria-Geral da Fazenda Nacional (PGFN).

Conforme disposto nos arts. 205 e 206 do CTN, este documento tem os mesmos efeitos da certidão negativa.

Esta certidão é válida para o estabelecimento matriz e suas filiais e, no caso de ente federativo, para todos os órgãos e fundos públicos da administração direta a ele vinculados. Refere-se à situação do sujeito passivo no âmbito da RFB e da PGFN e abrange inclusive as contribuições sociais previstas nas alíneas 'a' a 'd' do parágrafo único do art. 11 da Lei nº 8.212, de 24 de julho de 1991.

A aceitação desta certidão está condicionada à verificação de sua autenticidade na Internet, nos endereços <<http://rfb.gov.br>> ou <<http://www.pgfn.gov.br>>.

Certidão emitida gratuitamente com base na Portaria Conjunta RFB/PGFN nº 1.751, de 2/10/2014.

Emitida às 16:51:33 do dia 13/03/2024 <hora e data de Brasília>.

Válida até 09/09/2024.

Código de controle da certidão: 0DBE.D90F.6A70.E220

Qualquer rasura ou emenda invalidará este documento.



**MINISTÉRIO DA FAZENDA**  
Secretaria da Receita Federal do Brasil  
Procuradoria-Geral da Fazenda Nacional

MATÕES DO NORTE / MA	
PROC.	2103 CD 3 / 2024
FLS.	3531
RUE.	<i>[assinatura]</i>

**CERTIDÃO POSITIVA COM EFEITOS DE NEGATIVA DE DÉBITOS RELATIVOS AOS TRIBUTOS  
FEDERAIS E À DÍVIDA ATIVA DA UNIÃO**

Nome: **SENA E PRATES LTDA**  
CNPJ: **47.536.916/0001-24**

Ressalvado o direito de a Fazenda Nacional cobrar e inscrever quaisquer dívidas de responsabilidade do sujeito passivo acima identificado que vierem a ser apuradas, é certificado que:

1. constam débitos administrados pela Secretaria da Receita Federal do Brasil (RFB) com exigibilidade suspensa nos termos do art. 151 da Lei nº 5.172, de 25 de outubro de 1966 - Código Tributário Nacional (CTN), ou objeto de decisão judicial que determina sua desconsideração para fins de certificação da regularidade fiscal, ou ainda não vencidos; e
2. não constam inscrições em Dívida Ativa da União (DAU) na Procuradoria-Geral da Fazenda Nacional (PGFN).

Conforme disposto nos arts. 205 e 206 do CTN, este documento tem os mesmos efeitos da certidão negativa.

Esta certidão é válida para o estabelecimento matriz e suas filiais e, no caso de ente federativo, para todos os órgãos e fundos públicos da administração direta a ele vinculados. Refere-se à situação do sujeito passivo no âmbito da RFB e da PGFN e abrange inclusive as contribuições sociais previstas nas alíneas 'a' a 'd' do parágrafo único do art. 11 da Lei nº 8.212, de 24 de julho de 1991.

A aceitação desta certidão está condicionada à verificação de sua autenticidade na Internet, nos endereços <<http://rfb.gov.br>> ou <<http://www.pgfn.gov.br>>.

Certidão emitida gratuitamente com base na Portaria Conjunta RFB/PGFN nº 1.751, de 2/10/2014.  
Emitida às 10:55:35 do dia 20/12/2023 <hora e data de Brasília>.  
Válida até 17/06/2024.

Código de controle da certidão: **566B.CEBF.5696.4F1F**  
Qualquer rasura ou emenda invalidará este documento.

Validar	Imprimir
---------	----------

MATÕES DO NORTE / MA	
PROC.	210300.3 / 2024
FLS.	3532
RUE:	

**Certificado de Regularidade do FGTS - CRF**

**Inscrição:** 47.556.916/0001-24  
**Razão Social:** SENA E PRATES LTDA  
**Endereço:** RUA RA6 QD 07 LT 32 / RESIDENCIAL ARAGUAI / ANAPOLIS / GO / 75071-400

A Caixa Econômica Federal, no uso da atribuição que lhe confere o Art. 7, da Lei 8.036, de 11 de maio de 1990, certifica que, nesta data, a empresa acima identificada encontra-se em situação regular perante o Fundo de Garantia do Tempo de Serviço - FGTS.

O presente Certificado não servirá de prova contra cobrança de quaisquer débitos referentes a contribuições e/ou encargos devidos, decorrentes das obrigações com o FGTS.

**Validade:** 25/04/2024 a 24/05/2024

**Certificação Número:** 2024042508500236894436

Informação obtida em 26/04/2024 14:36:06

A utilização deste Certificado para os fins previstos em Lei esta condicionada a verificação de autenticidade no site da Caixa: [www.caixa.gov.br](http://www.caixa.gov.br)



PODER JUDICIÁRIO  
JUSTIÇA DO TRABALHO

MATÔES DO NORTE / MA	
PROC.	2103003 / 2024
FLS	3533
RUE	

### CERTIDÃO NEGATIVA DE DÉBITOS TRABALHISTAS

Nome: SENA E PRATES LTDA (MATRIZ E FILIAIS)

CNPJ: 47.536.916/0001-24

Certidão n°: 29472117/2024

Expedição: 29/04/2024, às 09:33:42

Validade: 26/10/2024 - 180 (cento e oitenta) dias, contados da data de sua expedição.

Certifica-se que SENA E PRATES LTDA (MATRIZ E FILIAIS), inscrito(a) no CNPJ sob o n° 47.536.916/0001-24, NÃO CONSTA como inadimplente no Banco Nacional de Devedores Trabalhistas.

Certidão emitida com base nos arts. 642-A e 883-A da Consolidação das Leis do Trabalho, acrescentados pelas Leis ns.º 12.440/2011 e 13.467/2017, e no Ato 01/2022 da CGJT, de 21 de janeiro de 2022. Os dados constantes desta Certidão são de responsabilidade dos Tribunais do Trabalho.

No caso de pessoa jurídica, a Certidão atesta a empresa em relação a todos os seus estabelecimentos, agências ou filiais.

A aceitação desta certidão condiciona-se à verificação de sua autenticidade no portal do Tribunal Superior do Trabalho na Internet (<http://www.tst.jus.br>).

Certidão emitida gratuitamente.

#### INFORMAÇÃO IMPORTANTE

Do Banco Nacional de Devedores Trabalhistas constam os dados necessários à identificação das pessoas naturais e jurídicas inadimplentes perante a Justiça do Trabalho quanto às obrigações estabelecidas em sentença condenatória transitada em julgado ou em acordos judiciais trabalhistas, inclusive no concernente aos recolhimentos previdenciários, a honorários, a custas, a emolumentos ou a recolhimentos determinados em lei; ou decorrentes de execução de acordos firmados perante o Ministério Público do Trabalho, Comissão de Conciliação Prévia ou demais títulos que, por disposição legal, contiver força executiva.



MATÔES DO NORTE / MA	
PROC.	2103003 / 2024
FLS.	3534
RUB.	

**Secretaria da Economia do Estado de Goiás**  
**Consulta Pública ao Cadastro de Contribuintes**

<b>CNPJ</b> 47.536.916/0001-24	<b>Inscrição Estadual</b> 10.957.570-9	<b>Cadastro Atualizado em</b> 15/08/2022 18:00:55
-----------------------------------	---	--

<b>Nome Empresarial</b> SENA E PRATES LTDA <b>Contribuinte?</b> Sim <b>Nome Fantasia</b> MX MÓVEIS PARA ESCRITÓRIO
---

<b>Endereço Estabelecimento</b> RUA RA 6, nº SN, QUADRA 07; LOTE 32; , RESIDENCIAL ARAGUAIA - ANAPOLIS GO, CEP: 75.071-400
---

<b>Atividade Econômica</b> <b>Atividade Principal</b> 4754701 - Comércio varejista de móveis <b>Atividade Secundária</b> 4789099 - Comércio varejista de outros produtos não especificados anteriormente
--

<b>Informações Complementares</b> <b>Unidade Auxiliar:</b> UNDADE PRODUTVA <b>Condição de Uso:</b> — <b>Data Final de Contrato:</b> — <b>Regime de Apuração:</b> Micro EPP/Simples Nacional <b>Situação Cadastral Vigente:</b> Ativo - HABILITADO <b>Data desta Situação Cadastral:</b> 12/08/2022 <b>Data de Cadastramento:</b> 12/08/2022 <b>Operações com NF-E:</b>
---

<b>Observações</b> <ul style="list-style-type: none"> <li>Os dados acima são baseados em informações fornecidas pelo contribuinte, estando sujeitos a posterior confirmação pelo FISCO.</li> <li>A data da situação cadastral refere-se à data da última atualização dessa situação.</li> </ul>
---

<b>Data da Consulta</b> 03/05/2023 20:10:04
--



Nota de esclarecimento ao contribuinte





PREFEITURA MUNICIPAL DE ANÁPOLIS  
Secretaria Municipal da Fazenda  
Diretoria da Receita  
Gerência de Gestão da Dívida Ativa  
**Certidão de Contribuinte**

Data: 29/04/2024

Hora: 09:32:06

MATÕES DO NORTE / MA	
PROC.	2103003 / 2024
FLS.	3535
RDE.	

**Certidão Negativa de Débitos**

**Contribuinte:** Sená E Prates Ltda

**CPF/CNPJ:** 47.536.916/0001-24

Ressalvado o direito de a Fazenda Pública Municipal inscrever e cobrar débitos ainda não registrados ou que venham a ser apurados, inclusive em relação ao período contido neste documento, certificamos que, verificando os registros da Secretaria Municipal da Fazenda, não consta débito vencido referente a tributo de responsabilidade do contribuinte acima qualificado.

A aceitação desta certidão está condicionada à verificação de sua autenticidade na internet, no endereço <<https://portaldocidadao.anapolis.go.gov.br>>

Certidão emitida gratuitamente com base no decreto nº 43011 de 14 de dezembro de 2018.

Emitida às 09:32:10 horas do dia 29/04/2024 <hora e data de Brasília>

Válida até 29/05/2024

Qualquer rasura invalidará este documento.

Observação: quando emitida para pessoa jurídica, esta certidão, engloba todos os estabelecimentos da empresa.

A validação dos dados desta certidão poderá ser feita junto ao site da prefeitura, conforme dados abaixo:

Autenticação: 1829.5101.465C.4CAF.3E98.5115.1D43.648E

Consultar em: <https://portaldocidadao.anapolis.go.gov.br/entrar.html>

Validade: 30 dia(s).





**ESTADO DE GOIAS  
SECRETARIA DE ESTADO DA ECONOMIA  
SUPERINTENDENCIA EXECUTIVA DA RECEITA  
SUPERINTENDENCIA DE RECUPERACAO DE CREDITOS**

MATÔES DO NORTE / MA  
PROC. 2103003/2024  
FLS. 3536  
RUB.           

**CERTIDAO DE DEBITO INSCRITO EM DIVIDA ATIVA - NEGATIVA**

**NR. CERTIDÃO: Nº 44260264**

**IDENTIFICAÇÃO:**

**NOME:  
SENA E PRATES LTDA**

**CNPJ  
47.536.916/0001-24**

**DESPACHO (Certidao valida para a matriz e suas filiais):**

**NAO CONSTA DEBITO**

.....  
.....  
.....  
.....  
.....  
.....  
.....  
.....

**FUNDAMENTO LEGAL:**

Esta certidao e expedida nos termos do Paragrafo 2 do artigo 1, combinado com a alinea 'b' do inciso II do artigo 2, ambos da IN nr. 405/1999-GSF, de 16 de dezembro de 1999, alterada pela IN nr. 828/2006-GSF, de 13 de novembro de 2006 e constitui documento habil para comprovar a regularidade fiscal perante a Fazenda Publica Estadual, nos termos do inciso III do artigo 29 da Lei nr.8.666 de 21 de junho de 1993.

**SEGURANÇA:**

Certidao VALIDA POR 60 DIAS.  
A autenticidade pode ser verificada pela INTERNET, no endereço:  
<http://www.sefaz.go.gov.br>.  
Fica ressalvado o direito de a Fazenda Publica Estadual inscrever na divida ativa e COBRAR EVENTUAIS DEBITOS QUE VIEREM A SER APURADOS.

**VALIDADOR: 5.555.558.321.263**

**EMITIDA VIA INTERNET**

**SGTI-SEFAZ:**

**LOCAL E DATA: GOIANIA, 6 MAIO DE 2024**

**HORA: 11:42:37:7**



Prefeitura de  
Anápolis

PREFEITURA MUNICIPAL DE ANÁPOLIS  
SECRETARIA MUNICIPAL DA FAZENDA  
DIRETORIA DA RECEITA  
GERÊNCIA DE CADASTRO ECONÔMICO

MATÔES DO NORTE / MA  
PROC. 2403003/2024  
FLS. 3537  
RUB.

**CERTIDÃO DE ATIVIDADES ECONÔMICAS**

INSCRIÇÃO 105425	CNPJ/CPF 47.536.916/0001-24	INICIO DE ATIVIDADE 18/08/2022	
NOME EMPRESARIAL SENA E PRATES LTDA			
TÍTULO DO ESTABELECIMENTO (NOME DE FANTASIA) MIX MOVEIS PARA ESCRITORIO			
CÓDIGO E DESCRIÇÃO DA ATIVIDADE ECONÔMICA PRINCIPAL 4754.7.01.001.0 - COMÉRCIO VAREJISTA DE MÓVEIS			
CÓDIGO E DESCRIÇÃO DA ATIVIDADE ECONÔMICA SECUNDÁRIA 4789.0.99.001.0 - COM VAR DE OUTROS PRODUTOS NÃO ESPECIFICADOS ANTERIORMENTE			
CÓDIGO E DESCRIÇÃO DA NATUREZA JURÍDICA JURÍDICA			
SÓCIOS			
CPF/CNPJ	Nome/Nome Empresarial	Qualificação	Participação
005.048.681-01	MONICA CRISTINA RODRIGUES PRATES	Administrador	50000 Cotas
355.185.451-34	ISMAEL DA SILVA SENA	Administrador	50000 Cotas
RESPONSÁVEL LEGAL			
CPF/CNPJ	Nome	Tipo de Responsável	
830.068.421-20	FABIO DE MIRANDA SILVA	Contador	
005.048.681-01	MONICA CRISTINA RODRIGUES PRATES	Resp. Legal	
ENDEREÇO Rua: RA 06, N°. 0, QD 07 LT 32, Bairro: RESIDENCIAL ARAGUAIA			
SITUAÇÃO Ativo		CAPITAL SOCIAL R\$ 100.000,00	
Esta Certidão comprova, exclusivamente, a inscrição do contribuinte e sua situação cadastral junto à Prefeitura Municipal de Anápolis. Informações sobre a regularidade fiscal, podem ser obtidas por meio da Certidão de Regularidade Fiscal do Contribuinte.		DATA DE EMISSÃO 12/04/2024	
<b>ESTA CERTIDÃO NÃO SUBSTITUI O ALVARÁ DE LOCALIZAÇÃO E FUNCIONAMENTO</b>			

A validação dos dados desta certidão poderá ser feita junto ao site da prefeitura, conforme dados abaixo:

Autenticação: 7E74.4660.13FF1.3C7DA.C17C8.38DE3.089C  
Consultar em: [www.portaldocidadao.anapolis.go.gov.br](http://www.portaldocidadao.anapolis.go.gov.br)  
Validade: 30 dia(s).





**PREFEITURA MUNICIPAL DE ANÁPOLIS**  
**SECRETARIA MUNICIPAL DE HABITAÇÃO E PLANEJAMENTO URBANO**  
**DIRETORIA DE FISCALIZAÇÃO CONJUNTA**  
**GERÊNCIA DE POSTURA**

MATÕES DO NORTE / MA  
PROC 2403003 / 2024  
LS 3538  
RUB

**ALVARÁ DE LICENÇA P/ LOCALIZAÇÃO E FUNCIONAMENTO DEFINITIVO**

Número  
**000000384/2023**

DE ACORDO COM AS EXIGÊNCIAS LEGAIS EM VIGOR, ESTE DOCUMENTO CONCEDE A LICENÇA DE LOCALIZAÇÃO E FUNCIONAMENTO, CONFORME IDENTIFICADO ABAIXO.

Processo/Protocolo: 000028081/2023 Inscrição Municipal: 105425 C.N.P.J: 47.536.916/0001-24

Razão Social: SENA E PRATES LTDA

Localização: Rua RA 06 nº 0 / QD 07 LT 32 Bairro: RESIDENCIAL ARAGUAIA Cep: 75071400 ANAPOLIS - GO

CNAE Fiscal: 4754-7/01 - Comércio varejista de móveis

Atividade Principal: 4754.7.01.001.0 - COMÉRCIO VAREJISTA DE MÓVEIS

**Atividades Secundárias:**

4789.0.99.001.0 - COM VAR DE OUTROS PRODUTOS NÃO ESPECIFICADOS ANTERIORMENTE

Lei Complementar Municipal nº 418/2019

Art. 83. Haverá necessidade de emissão de um novo Alvará de Licença de Funcionamento Definitivo, obrigatoriamente:

- I - quando ocorrerem inclusões de atividade ou alteração de endereço, razão social e propriedade do estabelecimento;
- II - quando houver modificações na edificação utilizada

METRAGEM DO ESTABELECIMENTO: 245M<sup>2</sup>

**HORÁRIO DE FUNCIONAMENTO:** De Segunda a Sexta : 08:00 às 18:00 Horas  
Sábado: 08:00 às 12:00 Horas

A(s) licença(s) poderá(o) ser cassada(s) e determinado o fechamento, a interdição e/ou lacração do estabelecimento, a qualquer tempo, desde que deixem de existir as condições que legitimaram a concessão da(s) licença(s), ou quando o contribuinte, mesmo após a aplicação das penalidades cabíveis, não cumprir as exigências legais para regularizar a situação do estabelecimento.

Local e Data de Expedição:

ANÁPOLIS - GO, 02 de outubro de 2023.

Validade:

Prazo Indeterminado.

CLEANDES LUIS  
MACHADO:77833864153

Assinado de forma digital por  
CLEANDES LUIS  
MACHADO:77833864153  
Dados: 2023.10.02 14:19:53 -03'00'

Gerente de Postura

ANNA LUIZA MELO  
SOUZA:70480776113

Assinado de forma digital por  
ANNA LUIZA MELO  
SOUZA:70480776113  
Dados: 2023.10.02 09:45:44 -03'00'

Postura Municipal

Em casos de encerramento, alterações e transferências de atividades, comunicar à Diretoria da Receita Municipal, por meio de requerimento regularmente protocolado, no prazo legal de 30 (trinta) dias, sob pena de responder pelos tributos lançados posteriormente.

**ESTE ALVARÁ DEVERÁ SER COLOCADO EM LOCAL DE DESTAQUE**

MATÕES DO NORTE / MA
PROC. 2403003/2024
FLS. 3539
RUB. 16

## TERMO DE ABERTURA

Este livro contém 09 (nove) folhas numeradas de 01 (um) á 08 (oito) e servirá para registro do Livro Diário de nº. 01 (um) da empresa:

**SENA E PRATES LTDA**, com sede na Rua RA 06 Qd. 07 Lt 32 Bairro Residencial Araguaia Anápolis/Go CEP: 75.071-400

CNPJ (MF): 47.536.916/0001-24

NIRE JUCEG: 52205728220 em 10/08/2022

DATA ENCERRAMENTO EXERCÍCIO SOCIAL: 31/12/2022

Anápolis, 10 de Agosto de 2022.

MÔNICA CRISTINA RODRIGUES PRATES  
SÓCIA ADMINISTRADORA  
CPF: 005.048.681-01

ISMAEL DA SILVA SENA  
SÓCIO  
CPF: 355.185.451-34

FABIO DE MIRANDA SILVA  
CRC/GO: 15492/O-8  
CPF: 830.068.421-20

MATÔES DO NORTE - MA	
PROC.	2403003/2024
FLS.	35-40
RUB.	

**DIÁRIO Nº. 01 DA EMPRESA:**

**SENA E PRATES LTDA**

Endereço: Rua RA 06 Qd . 07 Lt 32 Bairro Residencial Araguaia Anápolis/Go  
CEP: 75.071-400

CNPJ (MF): 47.536.916/0001-24

NIRE JUCEG: 52205728220 em 10/08/2022

ANO: 2022

SALDO INICIAL DE CAIXA (10/08/2022)

R\$ 100.000,00

**AGOSTO**

**DIA**

20/08	PAGAMENTO DE AGUA	R\$	52,90	
21/08	PAGAMENTO DE ENERGIA	R\$	91,42	
24/08	PAGAMENTO DE TELEFONE	R\$	243,51	
24/08	PAGAMENTO DE MATERIAL DE LIMPEZA	R\$	33,20	
25/08	PAGAMENTO DE COMBUSTÍVEL	R\$	355,50	
31/08	PAGAMENTO DE MERCADORIAS	R\$	12.563,20	<u>R\$ 91.651,67</u>
31/08	RECEITAS DE VENDAS	R\$	4.991,40	

**SETEMBRO**

**DIA**

10/09	PAGAMENTO PRO LABORE	R\$	1.212,00
14/09	PAGAMENTO DE HONORÁRIOS	R\$	400,00
21/09	PAGAMENTO DAS	R\$	199,65
21/09	PAGAMENTO DE AGUA	R\$	48,31
21/09	PAGAMENTO DE ENERGIA	R\$	93,94
21/09	PAGAMENTO DE INSS	R\$	133,32



MATÕES DO NORTE / MA	
PROCC	2103003 / 2024
FLS	3544
RUB	OK

23/09	PAGAMENTO DE TELEFONE	R\$	102,36	
24/09	PAGAMENTO DE MATERIAL DE LIMPEZA	R\$	45,96	
25/09	PAGAMENTO DE COMBUSTÍVEL	R\$	380,00	
28/09	PAGAMENTO DE MERCADORIAS	R\$	54.320,13	<u>R\$ 105.400,40</u>
30/09	RECEITAS DE VENDAS	R\$	70.684,40	

### OUTUBRO

#### DIA

09/10	PAGAMENTO PRO LABORE	R\$	1.212,00	
14/10	PAGAMENTO DE HONORÁRIOS	R\$	400,00	
21/10	PAGAMENTO DAS	R\$	2.827,37	
21/10	PAGAMENTO DE AGUA	R\$	62,37	
21/10	PAGAMENTO DE ENERGIA	R\$	87,52	
21/10	PAGAMENTO DE INSS	R\$	133,32	
24/10	PAGAMENTO DE TELEFONE	R\$	110,30	
24/10	PAGAMENTO DE MATERIAL DE LIMPEZA	R\$	115,00	
25/10	PAGAMENTO DE COMBUSTÍVEL	R\$	1.123,00	
31/10	PAGAMENTO DE MERCADORIAS	R\$	31.563,47	<u>R\$ 99.378,05</u>
31/10	RECEITAS DE VENDAS	R\$	30.400,00	

### NOVEMBRO

#### DIA

10/11	PAGAMENTO PRO LABORE	R\$	1.212,00
14/11	PAGAMENTO DE HONORÁRIOS	R\$	400,00
20/11	PAGAMENTO DAS	R\$	1.960,00
20/11	PAGAMENTO DE AGUA	R\$	45,46
20/11	PAGAMENTO DE ENERGIA	R\$	81,72
20/11	PAGAMENTO DE INSS	R\$	133,32
25/11	PAGAMENTO DE TELEFONE	R\$	110,00
25/11	PAGAMENTO DE MATERIAL DE LIMPEZA	R\$	120,00

MATÕES DO NORTE / MA	
PROC.	210300.3 / 2024
FLS.	3540
RUB.	

25/11	PAGAMENTO DE COMBUSTÍVEL	R\$	1.860,00	
30/11	PAGAMENTO DE MERCADORIAS	R\$	52.326,24	<u>R\$ 67.721,31</u>
30/11	RECEITAS DE VENDAS	R\$	20.916,00	

**DEZEMBRO**

**DIA**

07/12	PAGAMENTO PRO LABORE	R\$	1.212,00	
14/12	PAGAMENTO DE HONORÁRIOS	R\$	400,00	
20/12	PAGAMENTO DAS	R\$	1.303,90	
20/12	PAGAMENTO DE AGUA	R\$	120,36	
20/12	PAGAMENTO DE ENERGIA	R\$	236,32	
20/12	PAGAMENTO DE INSS	R\$	133,32	
25/12	PAGAMENTO DE TELEFONE	R\$	115,63	
25/12	PAGAMENTO DE MATERIAL DE LIMPEZA	R\$	200,00	
25/12	PAGAMENTO DE COMBUSTÍVEL	R\$	1.256,00	
31/12	PAGAMENTO DE MERCADORIAS	R\$	17.563,20	<u>R\$ 127.397,39</u>
31/12	RECEITAS DE VENDAS	R\$	82.216,87	

MATÕES DO NORTE / MA	
PROC.	240300 3 / 2024
FLS.	3543
RUB.	

**SENA E PRATES LTDA**

**BALANÇO PATRIMONIAL (31.12.2022) - EM R\$**

**ATIVO**

**CIRCULANTE**

CAIXA	27.397,39		
BANCOS	20.322,92		
CONTAS A RECEBER	32.653,21		<b>80.373,52</b>

**NÃO CIRCULANTE**

**IMOBILIZADO**

MÓVEIS E UTENSÍLIOS	55.324,90		
INFORMÁTICA	6.420,80		
(-) DEPRECIAÇÃO ACUMULADA	(5.860,70)	55.885,00	<b>136.258,52</b>

**PASSIVO**

**CIRCULANTE**

OBRIGAÇÕES COM TERCEIROS	41.780,60		
TRIBUTÁRIAS	4.860,45		46.641,05

**PATRIMÔNIO LÍQUIDO**

CAPITAL SOCIAL INTEGRALIZADO	100.000,00	100.000,00	<b>146.641,05</b>
------------------------------	------------	------------	-------------------

**CAPACIDADE FINANCEIRA**

1) LIQUIDEZ CORRENTE(LC)=AC/PC=80.373,52/46.641,05=	1,72
2) LIQUIDEZ GERAL (LG)=(AC+RLP) / (PC+ELP)= 80.373,52/46.641,05	1,72
3) SOLVENCIA GERAL (SG)=AT/(PC+ELP)= 136.258,52/46.641,05=	2,92
4) ENDIVIDAMENTO=(PC+ELP)/AT=46.641,05/136.258,52=	0,34

Anápolis, 31 de Dezembro de 2.022.

MÔNICA CRISTINA RODRIGUES PRATES  
SÓCIA ADMINISTRADORA  
CPF: 005.048.681-01

ISMAEL DA SILVA SENA  
SÓCIO  
CPF: 355.185.451-34

FABIO DE MIRANDA SILVA  
CRC/GO: 15492/O-8  
CPF: 830.068.421-20

**DEMONSTRAÇÃO DE RESULTADO DE EXERCÍCIO (31.12.2022) - EM R\$**

**EMPRESA: SENA E PRATES LTDA**

<b>Receita Operacional Bruta</b>	<b>209.208,67</b>
<b>(-) Deduções da Receita Bruta</b>	<b>(11.037,82)</b>
Devoluções	(0,00)
Tributos Sobre as Vendas	(11.037,82)
<b>(=) Receita Operacional Líquida</b>	<b>198.170,85</b>
<b>(-) CMV</b>	<b>(135.991,89)</b>
<b>(=) Resultado Operacional Bruto</b>	<b>62.178,96</b>
<b>(-) Despesas Operacionais</b>	<b>(12.229,44)</b>
Despesas Administrativas	(4.114,20)
Outras Despesas	(8.115,24)
<b>(-) Despesas Financeiras Líquidas</b>	<b>(2.578,36)</b>
<b><u>Resultado Líquido do Exercício</u></b>	<b><u>47.371,16</u></b>

MATÔES DO NORTE I MA
PROC. 2403003/2024
FLS. 3546
RUB. <u>                    </u>

## **TERMO DE ENCERRAMENTO**

Este livro contém 09 (nove) folhas numeradas de 01 (um) à 08 (oito) e serviu para registro do Livro Diário de nº. 01 (um) da empresa:

**SENA E PRATES LTDA**, com sede na Rua RA 06 Qd . 07 Lt 32 Bairro Residencial Araguaia Anápolis/Go CEP: 75.071-400

CNPJ (MF): 47.536.916/0001-24

NIRE JUCEG: 52205728220 em 10/08/2022

PERIODO DE ESCRITURAÇÃO: 10/08/2022 À 31/12/2022

DATA ENCERRAMENTO EXERCÍCIO SOCIAL: 31/12/2022.

Anápolis, 31 de Dezembro de 2022.

MÔNICA CRISTINA RODRIGUES PRATES  
SÓCIA ADMINISTRADORA  
CPF: 005.048.681-01

ISMAEL DA SILVA SENA  
SÓCIO  
CPF: 355.185.451-34

FABIO DE MIRANDA SILVA  
CRC/GO: 15492/O-8  
CPF: 830.068.421-20





MATÕES DO NORTE/MA
PROC. 2103003/2024
FLS. 3547
Assinatura

### TERMO DE AUTENTICAÇÃO - LIVRO DIGITAL

Declaro exatos os Termos de Abertura e de Encerramento do Livro Digital com características abaixo, conferido e autenticado por Célia Regina Machado de O. Lobo Carneiro, sob a autenticidade nº 12308875839 em 15/06/2023, protocolo 231640609. Para validação de Autenticação dos Termos, deverá ser acessado o Portal de Serviços / verificação de documentos do Empreendedor (<http://www.portaldoeempreendedorgoiano.go.gov.br>) e informar o código de verificação.

Identificação de Empresa	
Nome Empresarial:	SENA E PRATES LTDA
Número de Registro:	52205728220
CNPJ:	47536916000124
Município:	Anápolis

Identificação de Livro Digital	
Tipo de Livro:	DIÁRIO
Número de Ordem:	1
Período de Escrituração:	10/08/2022 - 31/12/2022

Assinante(s)	Nome	CRC/OAB
00504868101	MONICA CRISTINA RODRIGUES PRATES	
35518545134	ISMAEL DA SILVA SENA	
83006842120	FABIO DE MIRANDA SILVA	GO01549208



CERTIFICO A AUTENTICAÇÃO EM 15/06/2023 11:37 SOB Nº 20231640609,  
PROTOCOLO: 231640609 DE 14/06/2023. CÓDIGO DE VERIFICAÇÃO:  
12308875839. NIRE: 52205728220.  
SENA E PRATES LTDA

CÉLIA REGINA MACHADO DE O. LOBO CARNEIRO  
RESPONSÁVEL PELA AUTENTICAÇÃO  
GOIÂNIA, 15/06/2023  
[portaldoeempreendedorgoiano.go.gov.br](http://portaldoeempreendedorgoiano.go.gov.br)

MATÕES DO NORTE / MA	
PROCC.	2103003/2024
FLS.	3543
PUE	

## **TERMO DE ABERTURA**

Este livro contém 09 (nove) folhas numeradas de 01 (um) à 08 (oito) e servirá para registro do Livro Diário de nº. 01 (um) da empresa:

**SENA E PRATES LTDA**, com sede na Rua RA 06 Qd. 07 Lt 32 Bairro Residencial Araguaia Anápolis/Go CEP: 75.071-400

CNPJ (MF): 47.536.916/0001-24

NIRE JUCEG: 52205728220 em 10/08/2022

DATA ENCERRAMENTO EXERCÍCIO SOCIAL: 31/12/2022

Anápolis, 10 de Agosto de 2022.

MÔNICA CRISTINA RODRIGUES PRATES  
SÓCIA ADMINISTRADORA  
CPF: 005.048.681-01

ISMAEL DA SILVA SENA  
SÓCIO  
CPF: 355.185.451-34

FABIO DE MIRANDA SILVA  
CRC/GO: 15492/O-8  
CPF: 830.068.421-20

MATÕES DO NORTE / MA	
PROC.	2103003 / 2024
FLS.	3549
RUE.	

**DIÁRIO Nº. 01 DA EMPRESA:**

**SENA E PRATES LTDA**

Endereço: Rua RA 06 Qd . 07 Lt 32 Bairro Residencial Araguaia Anápolis/Go  
 CEP: 75.071-400

CNPJ (MF): 47.536.916/0001-24

NIRE JUCEG: 52205728220 em 10/08/2022

**ANO: 2022**

**SALDO INICIAL DE CAIXA (10/08/2022)**

**R\$ 100.000,00**

**AGOSTO**

**DIA**

20/08	PAGAMENTO DE AGUA	R\$	52,90	
21/08	PAGAMENTO DE ENERGIA	R\$	91,42	
24/08	PAGAMENTO DE TELEFONE	R\$	243,51	
24/08	PAGAMENTO DE MATERIAL DE LIMPEZA	R\$	33,20	
25/08	PAGAMENTO DE COMBUSTÍVEL	R\$	355,50	
31/08	PAGAMENTO DE MERCADORIAS	R\$	12.563,20	<u>R\$ 91.651,67</u>
31/08	RECEITAS DE VENDAS	R\$	4.991,40	

**SETEMBRO**

**DIA**

10/09	PAGAMENTO PRO LABORE	R\$	1.212,00
14/09	PAGAMENTO DE HONORÁRIOS	R\$	400,00
21/09	PAGAMENTO DAS	R\$	199,65
21/09	PAGAMENTO DE AGUA	R\$	48,31
21/09	PAGAMENTO DE ENERGIA	R\$	93,94
21/09	PAGAMENTO DE INSS	R\$	133,32

MATOES DO NORTE / MA	
PROC.	21030312024
FLS	3556
RUE	<i>[assinatura]</i>

23/09	PAGAMENTO DE TELEFONE	R\$	102,36	
24/09	PAGAMENTO DE MATERIAL DE LIMPEZA	R\$	45,96	
25/09	PAGAMENTO DE COMBUSTÍVEL	R\$	380,00	
28/09	PAGAMENTO DE MERCADORIAS	R\$	54.320,13	<u>R\$ 105.400,40</u>
30/09	RECEITAS DE VENDAS	R\$	70.684,40	

**OUTUBRO**

**DIA**

09/10	PAGAMENTO PRO LABORE	R\$	1.212,00	
14/10	PAGAMENTO DE HONORÁRIOS	R\$	400,00	
21/10	PAGAMENTO DAS	R\$	2.827,37	
21/10	PAGAMENTO DE AGUA	R\$	62,37	
21/10	PAGAMENTO DE ENERGIA	R\$	87,52	
21/10	PAGAMENTO DE INSS	R\$	133,32	
24/10	PAGAMENTO DE TELEFONE	R\$	110,30	
24/10	PAGAMENTO DE MATERIAL DE LIMPEZA	R\$	115,00	
25/10	PAGAMENTO DE COMBUSTÍVEL	R\$	1.123,00	
31/10	PAGAMENTO DE MERCADORIAS	R\$	31.563,47	<u>R\$ 99.378,05</u>
31/10	RECEITAS DE VENDAS	R\$	30.400,00	

**NOVEMBRO**

**DIA**

10/11	PAGAMENTO PRO LABORE	R\$	1.212,00
14/11	PAGAMENTO DE HONORÁRIOS	R\$	400,00
20/11	PAGAMENTO DAS	R\$	1.960,00
20/11	PAGAMENTO DE AGUA	R\$	45,46
20/11	PAGAMENTO DE ENERGIA	R\$	81,72
20/11	PAGAMENTO DE INSS	R\$	133,32
25/11	PAGAMENTO DE TELEFONE	R\$	110,00
25/11	PAGAMENTO DE MATERIAL DE LIMPEZA	R\$	120,00

25/11	PAGAMENTO DE COMBUSTÍVEL	R\$	1.860,00	
30/11	PAGAMENTO DE MERCADORIAS	R\$	52.326,24	<u>R\$ 67.721,31</u>
30/11	RECEITAS DE VENDAS	R\$	20.916,00	

**DEZEMBRO**

**DIA**

07/12	PAGAMENTO PRO LABORE	R\$	1.212,00	
14/12	PAGAMENTO DE HONORÁRIOS	R\$	400,00	
20/12	PAGAMENTO DAS	R\$	1.303,90	
20/12	PAGAMENTO DE AGUA	R\$	120,36	
20/12	PAGAMENTO DE ENERGIA	R\$	236,32	
20/12	PAGAMENTO DE INSS	R\$	133,32	
25/12	PAGAMENTO DE TELEFONE	R\$	115,63	
25/12	PAGAMENTO DE MATERIAL DE LIMPEZA	R\$	200,00	
25/12	PAGAMENTO DE COMBUSTÍVEL	R\$	1.256,00	
31/12	PAGAMENTO DE MERCADORIAS	R\$	17.563,20	<u>R\$ 127.397,39</u>
31/12	RECEITAS DE VENDAS	R\$	82.216,87	

**SENA E PRATES LTDA**

**BALANÇO PATRIMONIAL (31.12.2022) - EM R\$**

**ATIVO**

**CIRCULANTE**

CAIXA	27.397,39		
BANCOS	20.322,92		
CONTAS A RECEBER	32.653,21		<b>80.373,52</b>

**NÃO CIRCULANTE**

**IMOBILIZADO**

MÓVEIS E UTENSÍLIOS	55.324,90		
INFORMÁTICA	6.420,80		
(-) DEPRECIAÇÃO ACUMULADA	(5.860,70)	55.885,00	<b>136.258,52</b>

**PASSIVO**

**CIRCULANTE**

OBRIGAÇÕES COM TERCEIROS	41.780,60		
TRIBUTÁRIAS	4.860,45		<b>46.641,05</b>

**PATRIMÔNIO LÍQUIDO**

CAPITAL SOCIAL INTEGRALIZADO	100.000,00	100.000,00	<b>146.641,05</b>
------------------------------	------------	------------	-------------------



**CAPACIDADE FINANCEIRA**

1) LIQUIDEZ CORRENTE(LC)=AC/PC=80.373,52/46.641,05=	1,72
2) LIQUIDEZ GERAL (LG)=(AC+RLP) / (PC+ELP)= 80.373,52/46.641,05	1,72
3) SOLVENCIA GERAL (SG)=AT/(PC+ELP)= 136.258,52/46.641,05=	2,92
4) ENDIVIDAMENTO=(PC+ELP)/AT=46.641,05/136.258,52=	0,34

Anápolis, 31 de Dezembro de 2.022.

MÔNICA CRISTINA RODRIGUES PRATES  
SÓCIA ADMINISTRADORA  
CPF: 005.048.681-01

ISMAEL DA SILVA SENA  
SÓCIO  
CPF: 355.185.451-34

FABIO DE MIRANDA SILVA  
CRC/GO: 15492/O-8  
CPF: 830.068.421-20

MATÕES DO NORTE / MA
PROC. 2403003 / 2024
FLS. 3554
RUB. 

**DEMONSTRAÇÃO DE RESULTADO DE EXERCÍCIO (31.12.2022) - EM R\$**

**EMPRESA: SENA E PRATES LTDA**

<b>Receita Operacional Bruta</b>	<b>209.208,67</b>
<b>(-) Deduções da Receita Bruta</b>	<b>(11.037,82)</b>
Devoluções	(0,00)
Tributos Sobre as Vendas	(11.037,82)
<b>(=) Receita Operacional Líquida</b>	<b>198.170,85</b>
<b>(-) CMV</b>	<b>(135.991,89)</b>
<b>(=) Resultado Operacional Bruto</b>	<b>62.178,96</b>
<b>(-) Despesas Operacionais</b>	<b>(12.229,44)</b>
Despesas Administrativas	(4.114,20)
Outras Despesas	(8.115,24)
<b>(-) Despesas Financeiras Líquidas</b>	<b>(2.578,36)</b>
<b><u>Resultado Líquido do Exercício</u></b>	<b><u>47.371,16</u></b>

MATÕES DO NORTE / MA  
PROC. 2103003 / 2024  
FLS. 3555  
RUB. 

## TERMO DE ENCERRAMENTO

Este livro contém 09 (nove) folhas numeradas de 01 (um) à 08 (oito) e serviu para registro do Livro Diário de nº. 01 (um) da empresa:

**SENA E PRATES LTDA**, com sede na Rua RA 06 Qd . 07 Lt 32 Bairro Residencial Araguaia Anápolis/Go CEP: 75.071-400

CNPJ (MF): 47.536.916/0001-24

NIRE JUCEG: 52205728220 em 10/08/2022

PERIODO DE ESCRITURAÇÃO: 10/08/2022 À 31/12/2022

DATA ENCERRAMENTO EXERCÍCIO SOCIAL: 31/12/2022.

Anápolis, 31 de Dezembro de 2022.

MÔNICA CRISTINA RODRIGUES PRATES  
SÓCIA ADMINISTRADORA  
CPF: 005.048.681-01

ISMAEL DA SILVA SENA  
SÓCIO  
CPF: 355.185.451-34

FABIO DE MIRANDA SILVA  
CRC/GO: 15492/O-8  
CPF: 830.068.421-20



MATÔES DO	JCEG
PROC.	2103003/2024
FLS.	3556
RUB.	

### TERMO DE AUTENTICAÇÃO - LIVRO DIGITAL

Declaro exatos os Termos de Abertura e de Encerramento do Livro Digital com características abaixo, conferido e autenticado por Célia Regina Machado de O. Lobo Carneiro, sob a autenticidade nº 12308875839 em 15/06/2023, protocolo 231640609. Para validação de Autenticação dos Termos, deverá ser acessado o Portal de Serviços / verificação de documentos do Empreendedor (<http://www.portaldoempreendedorgoiano.go.gov.br>) e informar o código de verificação.

Identificação de Empresa	
Nome Empresarial:	SENA E PRATES LTDA
Número de Registro:	52205728220
CNPJ:	47536916000124
Município:	Anápolis

Identificação de Livro Digital	
Tipo de Livro:	DIÁRIO
Número de Ordem:	1
Período de Escrituração:	10/08/2022 - 31/12/2022

Assinante(s)	Nome	CRC/OAB
00504868101	MONICA CRISTINA RODRIGUES PRATES	
35518545134	ISMAEL DA SILVA SENA	
83006842120	FABIO DE MIRANDA SILVA	GO01549208



CERTIFICO A AUTENTICAÇÃO EM 15/06/2023 11:37 SOB Nº 20231640609.  
PROTOCOLO: 231640609 DE 14/06/2023. CÓDIGO DE VERIFICAÇÃO:  
12308875839. NIRE: 52205728220.  
SENA E PRATES LTDA

CÉLIA REGINA MACHADO DE O. LOBO CARNEIRO  
RESPONSÁVEL PELA AUTENTICAÇÃO  
GOIÂNIA, 15/06/2023  
[portaldoempreendedorgoiano.go.gov.br](http://portaldoempreendedorgoiano.go.gov.br)

MATÕES DO NORTE - MA	
PROC.	2103003/2024
FLS.	3557
RUB.	JK

## TERMO DE ABERTURA

Este livro contém 12 (doze) folhas numeradas de 01 (um) à 12 (doze) e servirá para registro do Livro Diário de nº. 02 (um) da empresa:

**SENA E PRATES LTDA**, com sede na Rua RA 06 Qd. 07 Lt 32 Bairro Residencial Araguaia Anápolis/Go CEP: 75.071-400.

CNPJ (MF): 47.536.916/0001-24

NIRE JUCEG: 52205728220 em 12/08/2022

DATA ENCERRAMENTO EXERCÍCIO SOCIAL: 31/12/2023

Anápolis, 01 de Janeiro de 2023.

MÔNICA CRISTINA RODRIGUES PRATES  
SÓCIA ADMINISTRADORA  
CPF: 005.048.681-01

ISMAEL DA SILVA SENA  
SÓCIO  
CPF: 355.185.451-34

FABIO DE MIRANDA SILVA  
CRC/GO: 15492/O-8  
CPF: 830.068.421-20

MATÕES DO NORTE / MA	
PROG.	2103003 / 2024
FLS.	3558
RVB	<i>[assinatura]</i>

**DIÁRIO Nº. 02 DA EMPRESA:****SENA E PRATES LTDA**

Endereço: Rua RA 06 Qd 07 Lt 32 Bairro Residencial Araguaia Anápolis/Go  
 CEP: 75.071-400

CNPJ (MF): 47.536.916/0001-24

NIRE JUCEG: 52205728220 em 12/08/2022

ANO: 2023

SALDO INICIAL DE CAIXA (01.01.2023)

**R\$ 196.716,41**

**JANEIRO****DIA**

05/01	PAGAMENTO PRO LABORE	R\$	1.320,00	
10/01	PAGAMENTO DE HONORÁRIOS	R\$	430,00	
15/01	PAGAMENTO DE ALUGUEL	R\$	4.000,00	
20/01	PAGAMENTO DAS	R\$	4.747,65	
20/01	PAGAMENTO DE AGUA	R\$	74,23	
21/01	PAGAMENTO DE ENERGIA	R\$	95,36	
21/01	PAGAMENTO DE INSS	R\$	133,32	
24/01	PAGAMENTO DE TELEFONE	R\$	231,30	
26/01	PAGAMENTO DE MATERIAL DE LIMPEZA	R\$	100,00	
28/01	PAGAMENTO DE COMBUSTÍVEL	R\$	1.236,00	
30/01	PAGAMENTO DE DUPLICATAS	R\$	17.562,32	
31/01	RECEITAS DE VENDAS	R\$	258.634,50	<b><u>R\$ 425.420,73</u></b>

**FEVEREIRO****DIA**

03/02	PAGAMENTO PRO LABORE	R\$	1.320,00	
-------	----------------------	-----	----------	--



MATÕES DO NORTE / MA	
PROC.	2103003/2024
FLS	3559
RUE	<i>[assinatura]</i>

15/02	PAGAMENTO DE ALUGUEL	R\$	4.000,00	
18/02	PAGAMENTO DE HONORÁRIOS	R\$	430,00	
19/02	PAGAMENTO DAS	R\$	17.340,02	
20/02	PAGAMENTO DE AGUA	R\$	102,36	
21/02	PAGAMENTO DE ENERGIA	R\$	132,22	
21/02	PAGAMENTO DE INSS	R\$	145,20	
22/02	PAGAMENTO DE TELEFONE	R\$	356,28	
24/02	PAGAMENTO DE MATERIAL DE LIMPEZA	R\$	175,30	
25/02	PAGAMENTO DE COMBUSTÍVEL	R\$	2.980,20	
26/02	PAGAMENTO DE DUPLICATAS	R\$	193.562,69	
28/02	RECEITAS DE VENDAS	R\$	1.695,00	<u>R\$ 206.571,46</u>

**MARCO**

**DIA**

05/03	PAGAMENTO PRO LABORE	R\$	1.320,00	
10/03	PAGAMENTO DE HONORÁRIOS	R\$	430,00	
15/03	PAGAMENTO DE ALUGUEL	R\$	4.000,00	
17/03	PAGAMENTO DAS	R\$	140,44	
18/03	PAGAMENTO DE AGUA	R\$	61,19	
21/03	PAGAMENTO DE ENERGIA	R\$	63,87	
21/03	PAGAMENTO DE INSS	R\$	145,20	
22/03	PAGAMENTO DE TELEFONE	R\$	231,47	
23/03	PAGAMENTO DE MATERIAL DE LIMPEZA	R\$	121,94	
25/03	PAGAMENTO DE COMBUSTÍVEL	R\$	2.630,41	
30/03	PAGAMENTO DE DUPLICATAS	R\$	8.456,74	
31/03	RECEITAS DE VENDAS	R\$	61.755,00	<u>R\$ 250.725,20</u>

**ABRIL**

DIA

02/04	PAGAMENTO PRO LABORE	R\$	1.320,00	
05/04	PAGAMENTO DE HONORÁRIOS	R\$	430,00	
15/04	PAGAMENTO DE ALUGUEL	R\$	4.000,00	
16/04	PAGAMENTO DAS	R\$	4.874,33	
19/04	PAGAMENTO DE AGUA	R\$	78,25	
20/04	PAGAMENTO DE ENERGIA	R\$	109,36	
20/04	PAGAMENTO DE INSS	R\$	145,20	
22/04	PAGAMENTO DE TELEFONE	R\$	312,58	
24/04	PAGAMENTO DE MATERIAL DE LIMPEZA	R\$	150,00	
25/04	PAGAMENTO DE COMBUSTÍVEL	R\$	3.658,20	
29/04	PAGAMENTO DE DUPLICATAS	R\$	58.543,41	
30/04	RECEITAS DE VENDAS	R\$	223.203,00	<u>R\$ 400.306,87</u>

MAIO

DIA

05/05	PAGAMENTO PRO LABORE	R\$	1.320,00	
07/05	PAGAMENTO DE HONORÁRIOS	R\$	430,00	
15/05	PAGAMENTO DE ALUGUEL	R\$	4.000,00	
18/05	PAGAMENTO DAS	R\$	17.557,79	
19/05	PAGAMENTO DE AGUA	R\$	54,23	
20/05	PAGAMENTO DE ENERGIA	R\$	120,69	
20/05	PAGAMENTO DE INSS	R\$	145,20	
22/05	PAGAMENTO DE TELEFONE	R\$	389,36	
25/05	PAGAMENTO DE MATERIAL DE LIMPEZA	R\$	110,78	
28/05	PAGAMENTO DE COMBUSTÍVEL	R\$	3.782,41	
30/05	PAGAMENTO DE DUPLICATAS	R\$	178.521,87	
31/05	RECEITAS DE VENDAS	R\$	203.610,00	<u>R\$ 400.484,54</u>

JUNHO

DIA

04/06	PAGAMENTO PRO LABORE	R\$	1.320,00	
10/06	PAGAMENTO DE HONORÁRIOS	R\$	430,00	
15/06	PAGAMENTO DE ALUGUEL	R\$	4.000,00	
18/06	PAGAMENTO DAS	R\$	17.220,54	
19/06	PAGAMENTO DE AGUA	R\$	91,23	
20/06	PAGAMENTO DE ENERGIA	R\$	80,58	
20/06	PAGAMENTO DE INSS	R\$	145,20	
22/06	PAGAMENTO DE TELEFONE	R\$	259,64	
23/06	PAGAMENTO DE MATERIAL DE LIMPEZA	R\$	152,24	
25/06	PAGAMENTO DE COMBUSTÍVEL	R\$	4.541,20	
26/06	PAGAMENTO DE DUPLICATAS	R\$	175.761,85	
30/06	RECEITAS DE VENDAS	R\$	36.267,79	<u>R\$ 232.749,85</u>

JULHO

DIA

02/07	PAGAMENTO PRO LABORE	R\$	1.320,00	
08/07	PAGAMENTO DE HONORÁRIOS	R\$	430,00	
15/07	PAGAMENTO DE ALUGUEL	R\$	4.000,00	
19/07	PAGAMENTO DAS	R\$	3.169,46	
20/07	PAGAMENTO DE AGUA	R\$	41,84	
21/07	PAGAMENTO DE ENERGIA	R\$	83,14	
21/07	PAGAMENTO DE INSS	R\$	145,20	
22/07	PAGAMENTO DE TELEFONE	R\$	299,94	
24/07	PAGAMENTO DE MATERIAL DE LIMPEZA	R\$	185,69	
25/07	PAGAMENTO DE COMBUSTÍVEL	R\$	4.578,12	
26/07	PAGAMENTO DE DUPLICATAS	R\$	7.456,21	
31/07	RECEITAS DE VENDAS	R\$	27.667,90	<u>R\$ 238.707,15</u>

**AGOSTO**

**DIA**

05/08	PAGAMENTO PRO LABORE	R\$	1.320,00	
10/08	PAGAMENTO DE HONORÁRIOS	R\$	430,00	
15/08	PAGAMENTO DE ALUGUEL	R\$	4.000,00	
19/08	PAGAMENTO DAS	R\$	2.385,86	
20/08	PAGAMENTO DE AGUA	R\$	60,87	
21/08	PAGAMENTO DE ENERGIA	R\$	101,23	
21/08	PAGAMENTO DE INSS	R\$	145,20	
23/08	PAGAMENTO DE TELEFONE	R\$	321,69	
25/08	PAGAMENTO DE MATERIAL DE LIMPEZA	R\$	133,14	
27/08	PAGAMENTO DE COMBUSTÍVEL	R\$	3.853,28	
29/08	PAGAMENTO DE DUPLICATAS	R\$	18.326,98	
31/08	RECEITAS DE VENDAS	R\$	57.574,64	<u>R\$ 265.203,54</u>

**SETEMBRO**

**DIA**

03/09	PAGAMENTO PRO LABORE	R\$	1.320,00
07/09	PAGAMENTO HONORÁRIO	R\$	430,00
15/09	PAGAMENTO DE ALUGUEL	R\$	4.000,00
20/09	PAGAMENTO DAS	R\$	4.845,55
21/09	PAGAMENTO DE AGUA	R\$	56,41
23/09	PAGAMENTO DE ENERGIA	R\$	91,22
24/09	PAGAMENTO DE TELEFONE	R\$	288,69
25/09	PAGAMENTO DE MATERIAL DE LIMPEZA	R\$	127,85
27/09	PAGAMENTO DE COMBUSTÍVEL	R\$	4.239,47
30/09	PAGAMENTO DE DUPLICATAS	R\$	96.563,20

30/09 RECEITAS DE VENDAS R\$ 198.189,36 R\$ 351.430,51

**OUTUBRO**

**DIA**

02/10	PAGAMENTO PRO LABORE	R\$	1.320,00	
09/10	PAGAMENTO DE HONORÁRIOS	R\$	430,00	
15/10	PAGAMENTO DE ALUGUEL	R\$	4.000,00	
18/10	PAGAMENTO DAS	R\$	16.255,67	
19/10	PAGAMENTO DE AGUA	R\$	58,12	
21/10	PAGAMENTO DE ENERGIA	R\$	92,31	
21/10	PAGAMENTO DE INSS	R\$	145,20	
23/10	PAGAMENTO DE TELEFONE	R\$	456,85	
26/10	PAGAMENTO DE MATERIAL DE LIMPEZA	R\$	138,78	
27/10	PAGAMENTO DE COMBUSTÍVEL	R\$	4.150,00	
28/10	PAGAMENTO DE DUPLICATAS	R\$	125.456,81	
30/10	RECEITAS DE VENDAS	R\$	215.922,35	<u>R\$ 414.849,12</u>

**NOVEMBRO**

**DIA**

04/11	PAGAMENTO PRO LABORE	R\$	1.320,00	
06/11	PAGAMENTO DE HONORÁRIOS	R\$	430,00	
15/11	PAGAMENTO DE ALUGUEL	R\$	4.000,00	
19/11	PAGAMENTO DAS	R\$	17.120,24	
20/11	PAGAMENTO DE AGUA	R\$	53,96	
21/11	PAGAMENTO DE ENERGIA	R\$	87,02	
21/11	PAGAMENTO DE INSS	R\$	145,20	
22/11	PAGAMENTO DE TELEFONE	R\$	345,75	

23/11	PAGAMENTO DE MATERIAL DE LIMPEZA	R\$	128,90	
26/11	PAGAMENTO DE COMBUSTÍVEL	R\$	4.123,95	
29/11	PAGAMENTO DE DUPLICATAS	R\$	152.456,12	
30/11	RECEITAS DE VENDAS	R\$	170.872,08	<u>R\$ 405.510,06</u>

**DEZEMBRO**

**DIA**

04/12	PAGAMENTO PRO LABORE	R\$	1.320,00	
06/12	PAGAMENTO DE HONORÁRIOS	R\$	430,00	
16/12	PAGAMENTO DAS	R\$	15.444,65	
18/12	PAGAMENTO DE AGUA	R\$	41,23	
19/12	PAGAMENTO DE ENERGIA	R\$	96,32	
20/12	PAGAMENTO DE INSS	R\$	145,20	
22/12	PAGAMENTO DE TELEFONE	R\$	301,28	
25/12	PAGAMENTO DE MATERIAL DE LIMPEZA	R\$	129,64	
27/12	PAGAMENTO DE COMBUSTÍVEL	R\$	7.980,00	
30/12	PAGAMENTO DE DUPLICATAS	R\$	159.452,30	
31/12	RECEITAS DE VENDAS	R\$	256.528,08	<u>R\$ 476.697,52</u>

MATÕES DO NORTE / MA	
PROC.	210300312024
FLS.	3565
RUB.	

**SENA E PRATES LTDA**  
**BALANÇO PATRIMONIAL (31.12.2023) - EM R\$**

<b>ATIVO</b>			
<b>CIRCULANTE</b>			
CAIXA	298.563,21		
BANCOS	55.727,43		
CONTAS A RECEBER	178.134,31		<b>532.424,95</b>
<b>NÃO CIRCULANTE</b>			
<b>IMOBILIZADO</b>			
MÓVEIS E UTENSÍLIOS	59.724,12		
INFORMÁTICA	6.420,80		
(-) DEPRECIAÇÃO ACUMULADA	(5.560,70)	60.584,22	<b>593.009,17</b>
<b>PASSIVO</b>			
<b>CIRCULANTE</b>			
OBRIGAÇÕES COM TERCEIROS	217.869,21		
TRIBUTÁRIAS	43.456,14		<b>261.325,35</b>
<b>PATRIMÔNIO LÍQUIDO</b>			
CAPITAL SOCIAL	100.000,00	100.000,00	<b>361.325,35</b>



**CAPACIDADE FINANCEIRA**

1) LIQUIDEZ CORRENTE(LC)=AC/PC=532.424,95/261.325,35=	2,03
2) LIQUIDEZ GERAL (LG)=(AC+RLP) / (PC+ELP)= 532.424,95/261.325,35	2,03
3) SOLVENCIA GERAL (SG)=AT/(PC+ELP)= 593.009,17/261.325,35=	2,26
4) ENDIVIDAMENTO=(PC+ELP)/AT=261.325,35/593.009,17=	0,44

Anápolis, 31 de Dezembro de 2023.

MÔNICA CRISTINA RODRIGUES PRATES  
SÓCIA ADMINISTRADORA  
CPF: 005.048.681-01

ISMAEL DA SILVA SENA  
SÓCIO  
CPF: 355.185.451-34

FABIO DE MIRANDA SILVA  
CRC/GO: 15492/O-8  
CPF: 830.068.421-20

**DEMONSTRAÇÃO DE RESULTADO DE EXERCÍCIO (31.12.2023) - EM R\$**

**EMPRESA: SENA E PRATES LTDA**

<b>Receita Operacional Bruta</b>	<b>1.657.542,50</b>
<b>(-) Deduções da Receita Bruta</b>	<b>(173.974,34)</b>
Devoluções	(39.013,15)
Tributos Sobre as Vendas	(134.961,19)
<b>(=) Receita Operacional Líquida</b>	<b>1.483.568,16</b>
<b>(-) CMV</b>	<b>(935.563,14)</b>
<b>(=) Resultado Operacional Bruto</b>	<b>548.005,02</b>
<b>(-) Despesas Operacionais</b>	<b>(34.310,83)</b>
Despesas Administrativas	(24.284,96)
Outras Despesas	(10.025,87)
<b>(-) Despesas Financeiras Líquidas</b>	<b>(7.129,46)</b>
<b><u>Resultado Líquido do Exercício</u></b>	<b><u>506.564,73</u></b>

MÔNICA CRISTINA RODRIGUES PRATES  
SÓCIA ADMINISTRADORA  
CPF: 005.048.681-01

ISMAEL DA SILVA SENA  
SÓCIO  
CPF: 355.185.451-34

MATÕES DO NORTE / MA
PROC. 2103003/2024
FLS. 3568
OUT. _____

FABIO DE MIRANDA SILVA  
CRC/GO: 15492/O-8  
CPF: 830.068.421-20

## **TERMO DE ENCERRAMENTO**

Este livro contém 12 (doze) folhas numeradas de 01 (um) à 12 (doze) e serviu para registro do Livro Diário de nº. 02 (um) da empresa:

**SENA E PRATES LTDA**, com sede na Rua RA 06 Qd . 07 Lt 32 Bairro Residencial Araguaia Anápolis/Go CEP: 75.071-400

CNPJ (MF): 47.536.916/0001-24

NIRE JUCEG: 52205728220 em 12/08/2022

PERIODO DE ESCRITURAÇÃO: 01/01/2023 À 31/12/2023

DATA ENCERRAMENTO EXERCÍCIO SOCIAL: 31/12/2023.

Anápolis, 31 de Dezembro de 2023.

MÔNICA CRISTINA RODRIGUES PRATES  
SÓCIA ADMINISTRADORA  
CPF: 005.048.681-01

ISMAEL DA SILVA SENA  
SÓCIO  
CPF: 355.185.451-34

FABIO DE MIRANDA SILVA  
CRC/GO: 15492/O-8  
CPF: 830.068.421-20



MATÕES DO NORTE / MA	
PROC	2403003/2024
FLS	3569
RUB	

## ASSINATURA ELETRÔNICA

Certificamos que o ato da empresa SENA E PRATES LTDA consta assinado digitalmente por:

IDENTIFICAÇÃO DO(S) ASSINANTE(S)	
CPF/CNPJ	Nome
00504868101	MONICA CRISTINA RODRIGUES PRATES
35518545134	ISMAEL DA SILVA SENA
47536916000124	SENA E PRATES LTDA
83006842120	FABIO DE MIRANDA SILVA



CERTIFICO A AUTENTICAÇÃO EM 30/01/2024 11:56 SOB Nº 20240326946.  
PROTOCOLO: 240326946 DE 26/01/2024. NIRE: 52205728220.  
SENA E PRATES LTDA

VOLNEY BATISTA MOREIRA  
RESPONSÁVEL PELA AUTENTICAÇÃO  
GOIÂNIA, 30/01/2024  
portaldoempresendedorgoiano.go.gov.br



MATÓES DO	2103003 / 2024
PRNC.	3570
FLS.	
RUB.	

### TERMO DE AUTENTICAÇÃO - LIVRO DIGITAL

Declaro exatos os Termos de Abertura e de Encerramento do Livro Digital com características abaixo, conferido e autenticado por VOLNEY BATISTA MOREIRA, sob a autenticidade nº 12401327348 em 30/01/2024, protocolo 240326946. Para validação de Autenticação dos Termos, deverá ser acessado o Portal de Serviços / verificação de documentos do Empreendedor (<http://www.portaldoempreendedorgoiano.go.gov.br>) e informar o código de verificação.

#### Identificação de Empresa

Nome Empresarial:	SENA E PRATES LTDA
Número de Registro:	52205728220
CNPJ:	47536916000124
Município:	Anápolis

#### Identificação de Livro Digital

Tipo de Livro:	DIÁRIO
Número de Ordem:	2
Período de Escrituração:	01/01/2023 - 31/12/2023

Assinante(s)	Nome	CRC/OAB
00504868101	MONICA CRISTINA RODRIGUES PRATES	
35518545134	ISMAEL DA SILVA SENA	
47536916000124	SENA E PRATES LTDA	
83006842120	FABIO DE MIRANDA SILVA	GO015492/O-8



CERTIFICO A AUTENTICAÇÃO EM 30/01/2024 11:56 SOB Nº 20240326946.  
PROTOCOLO: 240326946 DE 26/01/2024. CÓDIGO DE VERIFICAÇÃO:  
12401327348. NIRE: 52205728220.  
SENA E PRATES LTDA

VOLNEY BATISTA MOREIRA  
RESPONSÁVEL PELA AUTENTICAÇÃO  
GOIÂNIA, 30/01/2024  
[portaldoempreendedorgoiano.go.gov.br](http://portaldoempreendedorgoiano.go.gov.br)

MATÕES DO NORTE / MA	
PROC.	2103003/2024
FLS.	3571
RUB.	

MINISTÉRIO DA FAZENDA  
 SECRETARIA DA RECEITA FEDERAL DO BRASIL  
 SISTEMA PÚBLICO DE ESCRITURAÇÃO DIGITAL – Sped Versão: 9.0.5

### RECIBO DE ENTREGA DE ESCRITURAÇÃO CONTÁBIL DIGITAL

IDENTIFICAÇÃO DO TITULAR DA ESCRITURAÇÃO	
NIRE 52205728220	CNPJ 47.536.916/0001-24
NOME EMPRESARIAL SENA E PRATES LTDA	

IDENTIFICAÇÃO DA ESCRITURAÇÃO	
FORMA DA ESCRITURAÇÃO CONTÁBIL Livro Diário	PERÍODO DA ESCRITURAÇÃO 12/08/2022 a 31/08/2022
NATUREZA DO LIVRO LIVRO DIARIO SENNA E PRATES	NÚMERO DO LIVRO 1
IDENTIFICAÇÃO DO ARQUIVO (HASH) A5.D4.99.14.FC.3B.22.7C.7D.56.76.00.2C.E8.23.C9.25.30.8F.43	

#### ESTE LIVRO FOI ASSINADO COM OS SEGUINTE CERTIFICADOS DIGITAIS:

QUALIFICAÇÃO DO SIGNATARIO	CPF/CNPJ	NOME	Nº SÉRIE DO CERTIFICADO	VALIDADE	RESPONSÁVEL LEGAL
Contador	83006842120	FABIO DE MIRANDA SILVA:83006842120	910199838819761975 3	25/11/2021 a 25/11/2022	Não
Administrador	00504868101	MONICA CRISTINA RODRIGUES PRATES:00504868101	381200977231652393 5	04/08/2022 a 04/08/2023	Sim

#### NÚMERO DO RECIBO:

A5.D4.99.14.FC.3B.22.7C.7D.56.76.00.  
2C.E8.23.C9.25.30.8F.43-6

Escrituração recebida via Internet  
 pelo Agente Receptor SERPRO  
 em 14/10/2022 às 15:16:35  
 DA.76.2A.0F.AC.E5.22.06  
 5A.E2.2A.0B.B7.16.78.6C

Considera-se autenticado o livro contábil a que se refere este recibo, dispensando-se a autenticação de que trata o art. 39 da Lei nº 8.934/1994. Este recibo comprova a autenticação.

BASE LEGAL: Decreto nº 1.800/1996, com a alteração do Decreto nº 8.683/2016, e arts. 39, 39-A, 39-B da Lei nº 8.934/1994 com a alteração da Lei Complementar nº 1247/2014.

## SITUAÇÃO DO ARQUIVO DA ESCRITURAÇÃO



Nome Empresarial	SENA E PRATES LTDA		
CNPJ	47.536.916/0001-24	Nire	52205726220
Período da Escrituração	12/08/2022 a 31/08/2022		
Forma de Escrituração Contábil	Livro Diário		
Natureza do Livro	LIVRO DIARIO SENA E PRATES		
Identificação do arquivo(hash)	A5.D4.99.14.FC.3B.22.7C.7D.56.76.00.2C.E8.23.C9.25.30.8F.43-		

Consulta Realizada em: 14/10/2022 12:19:58

### Resultado da Verificação

A escrituração visualizada é a mesma que se encontra na base de dados do SPED.

### Situação Atual

#### Escrituração com NIRE AUTENTICADA

A escrituração encontra-se na base de dados do Sped e considera-se autenticada nos termos do Decreto nº 1.800/1996, com a alteração dada pelo Decreto nº 8.683/2016. O recibo de entrega constitui a comprovação da autenticação, nos termos do art. 39-B da Lei nº 8.934/1994, sendo dispensada qualquer outra autenticação (art.39-A da Lei nº 8.934/1994).





## TERMOS DE ABERTURA E ENCERRAMENTO

Entidade: SENA E PRATES LTDA  
 Período da Escrituração: 12/08/2022 a 31/08/2022 CNPJ: 47.536.916/0001-24  
 Número de Ordem do Livro: 1  
 Período Selecionado: 12 de Agosto de 2022 a 31 de Agosto de 2022

## TERMO DE ABERTURA

Nome Empresarial SENA E PRATES LTDA  
 NIRE 52205728220  
 CNPJ 47.536.916/0001-24  
 Número de Ordem 1  
 Natureza do Livro LIVRO DIARIO SENA E PRATES  
 Município ANAPOLIS  
 Data do arquivamento dos atos constitutivos 12/08/2022  
 Data de arquivamento do ato de conversão de sociedade simples em sociedade empresária  
 Data de encerramento do exercício social 31/08/2022  
 Quantidade total de linhas do arquivo digital 707

## TERMO DE ENCERRAMENTO

Nome Empresarial SENA E PRATES LTDA  
 Natureza do Livro LIVRO DIARIO SENA E PRATES  
 Número de ordem 1  
 Quantidade total de linhas do arquivo digital 707  
 Data de inicio 12/08/2022  
 Data de término 31/08/2022

Este documento é parte integrante de escrituração cuja autenticação se comprova pelo recibo de número A5.D4.99.14.FC.3B.22.7C.7D.56.76.00.2C.E8.23.C9.25.30.8F.43-6, nos termos do Decreto nº 8.683/2016.

Este relatório foi gerado pelo Sistema Público de Escrituração Digital – Sped

## LIVRO DIÁRIO



Entidade: SENA E PRATES LTDA

Período da Escrituração: 12/08/2022 a 31/08/2022

CNPJ: 47.536.916/0001-24

Número de Ordem do Livro: 1

Período Selecionado: 12 de Agosto de 2022 a 31 de Agosto de 2022

Data	Nº da Conta	Nome da Conta	Centro de Custo	Histórico	Nº do Lançamento	Valor	D/C
12/08/2022	245	CAPITAL SOCIAL		INTEGRALIZAÇÃO DE CAPITAL SOCIAL AO CAIXA GERAL	1	R\$ 100.000,00	C
12/08/2022	5	CAIXA GERAL		INTEGRALIZAÇÃO DE CAPITAL SOCIAL AO CAIXA GERAL	1	R\$ 100.000,00	D
15/08/2022	167	FORNECEDORES		COMPRA DE MERCADORIA PARA REVENDA	2	R\$ 22.916,10	C
15/08/2022	55	MERCADORIAS PARA REVENDA		COMPRA DE MERCADORIA PARA REVENDA	2	R\$ 22.916,10	D
18/08/2022	167	FORNECEDORES		COMPRA DE MERCADORIA PARA REVENDA	3	R\$ 23.071,20	C
18/08/2022	55	MERCADORIAS PARA REVENDA		COMPRA DE MERCADORIA PARA REVENDA	3	R\$ 23.071,20	D
19/08/2022	167	FORNECEDORES		COMPRA DE MERCADORIA PARA REVENDA	4	R\$ 24.321,80	C
19/08/2022	55	MERCADORIAS PARA REVENDA		COMPRA DE MERCADORIA PARA REVENDA	4	R\$ 24.321,80	D
25/08/2022	167	FORNECEDORES		COMPRA DE MERCADORIA PARA REVENDA	5	R\$ 1.812,30	C
25/08/2022	55	MERCADORIAS PARA REVENDA		COMPRA DE MERCADORIA PARA REVENDA	5	R\$ 1.812,30	D
31/08/2022	167	FORNECEDORES		COMPRA DE MERCADORIA PARA REVENDA	6	R\$ 10.645,95	C
31/08/2022	55	MERCADORIAS PARA REVENDA		COMPRA DE MERCADORIA PARA REVENDA	6	R\$ 10.645,95	D
31/08/2022	408	RECEITA DE VENDA DE MERCADORIA		VENDA DE MERCADORIA ADQUIRIDA PARA REVENDA, COM RECEBIMENTO FUTURO	7	R\$ 4.991,40	C
31/08/2022	14	CLIENTE DIVERSO		VENDA DE MERCADORIA ADQUIRIDA PARA REVENDA, COM RECEBIMENTO FUTURO	7	R\$ 4.991,40	D
31/08/2022	55	MERCADORIAS PARA REVENDA		VENDA DE MERCADORIA ADQUIRIDA PARA REVENDA, COM RECEBIMENTO FUTURO	8	R\$ 2.500,00	C
31/08/2022	520	-(CMV)		VENDA DE MERCADORIA ADQUIRIDA PARA REVENDA, COM RECEBIMENTO FUTURO	8	R\$ 2.500,00	D
31/08/2022	479	SIMPLES A RECOLHER		SIMPLES NACIONAL A RECOLHER RELATIVO AS VENDAS DE AGOSTO/2022	9	R\$ 199,66	C
31/08/2022	346	SIMPLES NACIONAL		SIMPLES NACIONAL A RECOLHER RELATIVO AS VENDAS DE AGOSTO/2022	9	R\$ 199,66	D
31/08/2022	346	SIMPLES NACIONAL		FIM DA ABERTURA	10	R\$ 199,66	C
31/08/2022	266	LUCRO DO EXERCICIO		FIM DA ABERTURA	10	R\$ 199,66	D
31/08/2022	266	LUCRO DO EXERCICIO		FIM DA ABERTURA	11	R\$ 4.991,40	C
31/08/2022	408	RECEITA DE VENDA DE MERCADORIA		FIM DA ABERTURA	11	R\$ 4.991,40	D
31/08/2022	520	-(CMV)		FIM DA ABERTURA	12	R\$ 2.500,00	C
31/08/2022	266	LUCRO DO EXERCICIO		FIM DA ABERTURA	12	R\$ 2.500,00	D
31/08/2022	266	LUCRO DO EXERCICIO		FIM DA ABERTURA	13	R\$ 2.291,74	C
31/08/2022	266	LUCRO DO EXERCICIO		FIM DA ABERTURA	13	R\$ 2.291,74	D
31/08/2022	268	LUCROS ACUMULADOS		FIM DA ABERTURA	14	R\$ 2.291,74	C
31/08/2022	266	LUCRO DO EXERCICIO		FIM DA ABERTURA	14	R\$ 2.291,74	D

MATOES DO NORTE / MA  
 PROC. 2403003/2024  
 FLS. 3514  
 RUB.

BALANÇO PATRIMONIAL



Entidade: SENA E PRATES LTDA  
 Período da Escrituração: 12/08/2022 a 31/08/2022 CNPJ: 47.536.916/0001-24  
 Número de Ordem do Livro: 1  
 Período Selecionado: 12 de Agosto de 2022 a 31 de Agosto de 2022

Descrição	Nota	Saldo Inicial	Saldo Final
ATIVO		R\$ 0,00	R\$ 185.258,75
ATIVO CIRCULANTE		R\$ 0,00	R\$ 185.258,75
DISPONÍVEL		R\$ 0,00	R\$ 100.000,00
CAIXA		R\$ 0,00	R\$ 100.000,00
CAIXA GERAL		R\$ 0,00	R\$ 100.000,00
CLIENTES		R\$ 0,00	R\$ 4.991,40
DUPLICATAS A RECEBER		R\$ 0,00	R\$ 4.991,40
CLIENTE DIVERSO		R\$ 0,00	R\$ 4.991,40
ESTOQUE		R\$ 0,00	R\$ 80.267,35
MERCADORIAS, PRODUTOS E INSUMOS		R\$ 0,00	R\$ 80.267,35
MERCADORIAS PARA REVENDA		R\$ 0,00	R\$ 80.267,35
PASSIVO		R\$ 0,00	R\$ 185.258,75
PASSIVO CIRCULANTE		R\$ 0,00	R\$ 82.967,01
FORNECEDORES		R\$ 0,00	R\$ 82.767,35
FORNECEDORES		R\$ 0,00	R\$ 82.767,35
FORNECEDORES		R\$ 0,00	R\$ 82.767,35
OBRIGAÇÕES TRIBUTÁRIAS		R\$ 0,00	R\$ 199,66
IMPOSTOS E CONTRIBUIÇÕES A RECOLHER		R\$ 0,00	R\$ 199,66
SIMPLES A RECOLHER		R\$ 0,00	R\$ 199,66
PATRIMÔNIO LÍQUIDO		R\$ 0,00	R\$ 102.291,74
CAPITAL SOCIAL		R\$ 0,00	R\$ 100.000,00
CAPITAL SUBSCRITO		R\$ 0,00	R\$ 100.000,00
CAPITAL SOCIAL		R\$ 0,00	R\$ 100.000,00
LUCROS OU PREJUÍZOS ACUMULADOS		R\$ 0,00	R\$ 2.291,74
LÚCRO OU PREJUÍZO ACUMULADO		R\$ 0,00	R\$ 2.291,74
LUCRO DO EXERCÍCIO		R\$ 0,00	R\$ 0,00
LUCROS ACUMULADOS		R\$ 0,00	R\$ 2.291,74

Este documento é parte integrante de escrituração cuja autenticação se comprova pelo recibo de número A5.D4.99.14.FC.3B.22.7C.7D.56.76.00.2C.E8.23.C9.25.30.8F.43-6, nos termos do Decreto nº 8.683/2016.

Este relatório foi gerado pelo Sistema Público de Escrituração Digital – Sped

Versão 9.0.5 do Visualizador

Página 1 de 1

MATÕES DO NORTE / MA	
PROC.	240300312024
FLS	3576
RUB	✓

## DEMONSTRAÇÃO DE RESULTADO DO EXERCÍCIO



Entidade: **SENA E PRATES LTDA**  
 Período da Escrituração: 12/08/2022 a 31/08/2022 CNPJ: 47.536.916/0001-24  
 Número de Ordem do Livro: 1  
 Período Selecionado: 12 de Agosto de 2022 a 31 de Agosto de 2022

Descrição	Nota	Saldo anterior	Saldo atual
RECEITA BRUTA		R\$ (0,00)	R\$ 4.991,40
RECEITA DE VENDA DE MERCADORIA		R\$ 0,00	R\$ 4.991,40
RECEITA LÍQUIDA		R\$ (0,00)	R\$ 4.991,40
(-) CMV		R\$ (0,00)	R\$ (2.500,00)
(-) - (CMV)		R\$ (0,00)	R\$ (2.500,00)
LUCRO BRUTO		R\$ (0,00)	R\$ 2.491,40
(-) DESPESAS OPERACIONAIS		R\$ (0,00)	R\$ (199,66)
(-) DESPESAS ADMINISTRATIVAS		R\$ (0,00)	R\$ (199,66)
(-) SIMPLES NACIONAL		R\$ (0,00)	R\$ (199,66)
RESULTADO OPERACIONAL		R\$ (0,00)	R\$ 2.291,74
RESULTADO ANTES DO IR E CSL		R\$ (0,00)	R\$ 2.291,74
LUCRO LÍQUIDO DO EXERCÍCIO		R\$ (0,00)	R\$ 2.291,74

Este documento é parte integrante de escrituração cuja autenticação se comprova pelo recibo de número A5.D4.99.14.FC.3B.22.7C.7D.56.76.00.2C.E8.23.C9.25.30.8F.43-6, nos termos do Decreto nº 8.683/2016.

Este relatório foi gerado pelo Sistema Público de Escrituração Digital – Sped

Versão 9.0.5 do Visualizador

Página 1 de 1



CONSELHO REGIONAL DE CONTABILIDADE  
DE GOIÁS

MATOES DO NORTE I MA	
PROCC	2103003/2024
FLS	3577
RUB	CV

### CONSELHO REGIONAL DE CONTABILIDADE DO ESTADO DO GOIÁS CERTIDÃO DE HABILITAÇÃO PROFISSIONAL

O CONSELHO REGIONAL DE CONTABILIDADE DO ESTADO DO GOIÁS certifica que o(a) profissional identificado(a) no presente documento encontra-se habilitado para o exercício da profissão contábil.

#### IDENTIFICAÇÃO DO REGISTRO

NOME.....	: FABIO DE MIRANDA SILVA
REGISTRO.....	: GO-015492/O-8
CATEGORIA.....	: TÉCNICO EM CONTABILIDADE
CPF.....	: ***.068.421-**

A falsificação deste documento constitui-se em crime previsto no Código Penal Brasileiro, sujeitando o autor à respectiva ação penal.

Emissão: GOIÁS, 04/03/2024 as 10:33:10.  
Válido até: 02/06/2024.  
Código de Controle: 832586.

Para verificar a autenticidade deste documento consulte o site do CRCGO.

**LICITANTE  
EXTREMO**

**ATESTADO DE CAPACIDADE TÉCNICA**

Atestamos, a pedido da interessada e para fins de prova, que a empresa SENA E PRATES LTDA, inscrita no CNPJ sob o nº 47.536.916/0001-24, estabelecida na , forneceu satisfatoriamente à Adubos Araguaia Indústria e Comércio, inscrita no CNPJ sob o nº 03.306.578/0012-11, os produtos constantes da relação abaixo, dentro dos prazos contratados:

Produtos	Quantidade
CADEIRA GIRATÓRIA DIRETOR BACK SYSTEM COM BRAÇO	101
MESA EM L. COM 2 GAVETAS	4
MESA REDONDA DE REUNIÃO	4
CADEIRA FIXA ESTOFADA 4 PÉS	4
CADEIRA GIRATÓRIA MODELO JOB DIRETOR	4

Registramos, ainda, que a empresa cumpriu fielmente com suas obrigações, nada constando que a desabone técnica e comercialmente, até a presente data.

Anápolis, em 13 de outubro de 2022.

*Maria Barbara O.S. Passos.*

NOME DO REPRESENTANTE DA EMPRESA CONTRATANTE

Diretor

Tel: (62)3310 - 8579

Cel: (62) 99956 - 7638

E-mail: [compras.uc@araguaia.com.br](mailto:compras.uc@araguaia.com.br)

ADUBOS ARAGUAIA INDÚSTRIA E COMÉRCIO

CNPJ - 03.306.578/0012-11

03.306.578/0012-11

ADUBOS ARAGUAIA IND. E  
COM. LTDA

R. R-2 QUADRA 110 MÓD. 41/55 S/N DAA

CEP 75.132-150  
Anápolis-Goiás

03.306.578/0012-11

ADUBOS ARAGUAIA IND. E  
COM. LTDA

R. R-2 QUADRA 110 MÓD. 41/55 S/N DAA

CEP 75.132-150  
Anápolis-Goiás





MATÔES DO NORTE I NA
PROC. 240300312024
FLS. 3579
RUB.

MINISTÉRIO DOS TRANSPORTES  
SECRETARIA - EXECUTIVA  
SUBSECRETARIA DE PLANEJAMENTO, ORÇAMENTO E ADMINISTRAÇÃO  
COORDENAÇÃO-GERAL DE RECURSOS LOGÍSTICOS  
COORDENAÇÃO DE DOCUMENTO E MATERIAL  
DIVISÃO DE MATERIAL E PATRIMÔNIO  
SERVIÇO DE ALMOXARIFADO

**ATESTADO DE CAPACIDADE TÉCNICA**

Brasília, 03 de fevereiro de 2023.

1. Atestamos, para os devidos fins, que a empresa **SENA E PRATES LTDA.**, inscrita no CNPJ sob o nº 47.536.916/0001-24, sediada à R. RA 6, D - Quadra 07, lote 32, Residencial Araguaia, em Anápolis/GO, CEP: 75071-400, telefone (62) 9.9113-3822, presta ao Ministério da Infraestrutura, CNPJ/MF sob o nº 37.115.342/0001-67, em decorrência do processo nº 50000.025471/2022-12, e contrato 19/2022, cujo objeto é a contratação de empresa especializada na aquisição de banquetas para refeitório visando atender às necessidades deste Ministério da Infraestrutura/MINFRA em razão das reformas de copas e refeitórios localizados nos Edifícios Sede e Anexo, Bloco R e nos Lotes 1 e 2 do SGON, conforme Termo de Referência/Projeto Básico 20 (SEI 6024915).

2. Dados do Contrato:

<b>PROCESSO:</b> 50000.025471/2022-12
<b>DISPENSA ELETRÔNICA Nº</b> 19/2022
<b>DESCRIÇÃO DO MATERIAL:</b> Cadeira para Refeitório Fixa - Estrutura em aço carbono 19 x 1.50 mm, em pintura eletrostática ou acabamento cromado a 250°C, soldada no sistema MIG. Assento e encosto com parede de 5mm de espessura em polipropileno: Medidas aproximadas: Largura 50 cm, profundidade 50 cm e altura total 80 cm. Cor a definir. Suportar até 120 Kg
<b>QUANTIDADE:</b> 141 unidades

3. Declaramos ainda que, a empresa **SENA E PRATES LTDA** cumpriu satisfatoriamente os compromissos assumidos, executando os serviços dentro dos padrões de qualidade exigidos, não havendo em nossos registros, até a presente data, nada que desabone a sua conduta e capacidade técnica.

Atenciosamente,

Brasília, 03 de fevereiro de 2023.

(assinado eletronicamente)  
**DAIANA MILDENBERGER KNEVITZ**  
Analista Técnico Administrativo





Documento assinado eletronicamente por **Daiana Mildénberger Knevez, Analista-Técnico Administrativo**, em 06/02/2023, às 11:09, conforme horário oficial de Brasília, com fundamento no art. 3º, inciso V, da Portaria nº 446/2015 do Ministério dos Transportes



A autenticidade deste documento pode ser conferida no site [https://super.infraestrutura.gov.br/sei/controlador\\_externo.php?acao=documento\\_conferir&id\\_orgao\\_acesso\\_externo=0](https://super.infraestrutura.gov.br/sei/controlador_externo.php?acao=documento_conferir&id_orgao_acesso_externo=0), informando o código verificador **6790457** e o código CRC **1488F787**.

MATÔES DO NORTE I.M.A	
PROC	240300312024
FLS	3580
RUB	4



Referência: Processo nº 50000.025471/2022-12



SEI nº 6790457

Esplanada dos Ministérios, Praça Cívica Administrativa - Bloco R - Ed. Anexo - ala oeste 2º Andar - Sala 232 - Bairro Asa Norte  
Brasília/DF, CEP 70044-902  
Telefone: (61) 2029-7271/7273 - [www.infraestrutura.gov.br](http://www.infraestrutura.gov.br)

### ATESTADO DE CAPACIDADE TÉCNICA

Atestamos, a pedido da interessada e para fins de prova, que a empresa **SENA E PRATES LTDA**, inscrita no CNPJ sob o nº 47.536.916/0001-24, forneceu satisfatoriamente à empresa **KLEYTON VINICIUS CARVALHO DOS SANTOS LTDA**, inscrita no CNPJ sob o nº 40.462.552/0001-36, os produtos constantes da relação abaixo, dentro dos prazos contratados:

Produtos	Quantidade
ROUPEIRO EM AÇO COM 12 PORTAS	07
ARMÁRIO EM AÇO 2 PORTAS 1,98X0,90X0,40	02
MESA RETA 1,50X0,60 COM 2 GAVETAS	01
MESA EML 1,50X1,50 COM 2 GAVETAS	05
ROUPEIRO EM AÇO 16 PORTAS	02
LONGARINA SECRETÁRIA 03 LUGARES	01
ARMÁRIO EM AÇO 2 PORTAS 1,70X0,70X0,30	02
CADEIRA GIRATÓRIA SECRETÁRIA COM BRAÇO	02
CADEIRA FIXA SECRETÁRIA 4 PÉS	05

Registramos, ainda, que a empresa cumpriu fielmente com suas obrigações, nada constando que a desabone técnica e comercialmente, até a presente data.

Anápolis, em 25 de janeiro de 2023.



NOME DO REPRESENTANTE DA EMPRESA CONTRATANTE

Diretor

Cel: (66) 992387272

E-mail: [newprintcomercio@gmail.com](mailto:newprintcomercio@gmail.com)

**KLEYTON VINICIUS CARVALHO DOS SANTOS LTDA**

CNPJ - 40.462.552/0001-36

### ATESTADO DE CAPACIDADE TÉCNICA

Atestamos, a pedido da interessada e para fins de prova, que a empresa SENA E PRATES LTDA, inscrita no CNPJ sob o nº 47.536.916/0001-24, estabelecida na , forneceu satisfatoriamente à PARANÁ AUTO PEÇAS E SERVIÇOS LTDA, inscrita no CNPJ sob o nº 37.297.055/0001-15, os produtos constantes da relação abaixo, dentro dos prazos contratados:

Produtos	Quantidade
ESTANTE EM AÇO COM 6 BANDEJAS	6

Registramos, ainda, que a empresa cumpriu fielmente com suas obrigações, nada constando que a desabone técnica e comercialmente, até a presente data.

Anápolis, em 21 de outubro de 2022.

37.297.055/0001-15  
INSC. EST: 10.795.70.11  
PARANÁ AUTO PEÇAS E SERVIÇOS LTDA

*[Assinatura]*  
NOME DO REPRESENTANTE DA EMPRESA CONTRATANTE  
Cel: (61) 984389369  
Email: financeiro@paranaautoparts.com.br  
PARANÁ AUTO PEÇAS E SERVIÇOS LTDA  
CNPJ - 37.297.055/0001-15

MATÕES DO NORTE / MA
PROC. 2103003/2024
FLS 3583
RUE. 2

### ATESTADO DE CAPACIDADE TÉCNICA

Atestamos, a pedido da interessada e para fins de prova, que a empresa **SENA E PRATES LTDA**, inscrita no CNPJ sob o nº 47.536.916/0001-24, estabelecida na , forneceu satisfatoriamente à **VITRINE MOVEIS PARA ESCRITÓRIO LTDA**, inscrita no CNPJ sob o nº 42.425.444/0001-19, os produtos constantes da relação abaixo, dentro dos prazos contratados:

Produtos	Quantidade
ESTANTE BIBLIOTECA EM AÇO	15
CARTEIRA ESCOLAR COM PRANCHETA FIXA	45
ROUPEIRO EM AÇO COM 20 PORTAS	10
CONJUNTO ESCOLAR MESA E CADEIRA	55
CADEIRA 1 LUGAR PARA AUDITÓRIO	12

Registramos, ainda, que a empresa cumpriu fielmente com suas obrigações, nada constando que a desabone técnica e comercialmente, até a presente data.

Anápolis, em 28 de março de 2023.

  
NOME DO REPRESENTANTE DA EMPRESA CONTRATADA  
Diretor  
Tel: (62) 3142-2982  
Cel: (62) 9341-9712  
E-mail: nfe@vitrinemoveis.com.br  
**VITRINE MÓVEIS ÁRA ESCRITORIO LTDA**  
CNPJ - 42.425.444/0001-19

**42.425.444/0001-19**  
VITRINE MÓVEIS PARA ESCRITÓRIO LTDA  
Rua L-01, s/nº, Qd. 19, Lt. 07  
Jardim Europa - CEP 75.094-560  
ANAPOLIS - GO

MATÕES DO NORTE / MA  
ARMC: 2103003 1202 4  
FLS: 3534  
RUB: *JK*

**ATESTADO DE CAPACIDADE TÉCNICA**

Atestamos, a pedido da interessada e para fins de prova, que a empresa **SENA E PRATES LTDA**, inscrita no CNPJ sob o nº 47.536.916/0001-24, estabelecida na , forneceu satisfatoriamente à **VITRINE MOVEIS PARA ESCRITÓRIO LTDA**, inscrita no CNPJ sob o nº 42.425.444/0001-19, os produtos constantes da relação abaixo, dentro dos prazos contratados:

Produtos	Quantidade
MESA DE REUNIÃO RETANGULAR	8
CADEIRA SECRETÁRIA GIRATÓRIA SEM BRAÇO	25
LONGARINA COM 3 LUGARES	35
CARTEIRA ESCOLAR COM PRANCHETA	81
LONGARINA COM 4 LUGARES	28
ROUPEIRO EM AÇO COM 16 PORTAS	17
ROUPEIRO EM AÇO COM 8 PORTAS	31
ESTANTE EM AÇO COM 6 BANDEJAS	54
CONJUNTO ESCOLAR MESA E CADEIRA	82

Registramos, ainda, que a empresa cumpriu fielmente com suas obrigações, nada constando que a desabone técnica e comercialmente, até a presente data.

Anápolis, em 28 de março de 2023.

  
NOME DO REPRESENTANTE DA EMPRESA CONTRATANTE  
Diretor  
Tel: (62)3142-2982  
Cel: (62)9341-9712  
E-mail: nfe@vitrinemoveis.com.br  
**VITRINE MÓVEIS ÁREA ESCRITÓRIO LTDA**  
CNPJ - 42.425.444/0001-19

**42.425.444/0001-19**  
**VITRINE MÓVEIS PARA ESCRITÓRIO LTDA**  
Rua L-01, s/nº, Qd. 19, Lt. 07  
Jardim Europa - CEP 75.094-560  
**ANÁPOLIS - GO**

**ATESTADO DE CAPACIDADE TÉCNICA**

Atestamos, a pedido da interessada e para fins de prova, que a empresa SENA E PRATES LTDA, inscrita no CNPJ sob o nº 47.536.916/0001-24, estabelecida na , forneceu satisfatoriamente à VITRINE MOVEIS PARA ESCRITÓRIO LTDA, inscrita no CNPJ sob o nº 42.425.444/0001-19, os produtos constantes da relação abaixo, dentro dos prazos contratados:

Produtos	Quantidade
ARQUIVO EM AÇO 4 GAVETAS	18
ARMÁRIO EM AÇO 2 PORTAS 1,98X0,90X0,40	31
MESA RETA 1,20X0,60 COM 2 GAVETAS	63
MESA EM L 1,50X1,50 COM 2 GAVETAS	16
MESA RETA 0,80X0,60	07
CONEXÃO ARREDONDADA PARA MESA	26
CADEIRA FIXA MODELO TRAPÉZIO	13
CADEIRA GIRATÓRIA EXECUTIVA COM BRAÇO	48
CADEIRA FIXA SECRETARIA 4 PÉS	112

Registramos, ainda, que a empresa cumpriu fielmente com suas obrigações, nada constando que a desabone técnica e comercialmente, até a presente data.

Anápolis, em 30 de janeiro de 2023,



NOME DO REPRESENTANTE DA EMPRESA CONTRATANTE  
Diretor  
Tel: (62) 3142-2982  
Cel: (62) 9341-9712  
E-mail: nfe@vitrinemoveis.com.br  
VITRINE MÓVEIS ÁRA ESCRITÓRIO LTDA  
CNPJ - 42.425.444/0001-19

**42.425.444/0001-19**  
VITRINE MÓVEIS PARA ESCRITÓRIO LTDA  
Rua L-01, S/nº Qd. 19, Lt. 07  
Jardim Europa - CEP 75.094-960  
ANÁPOLIS - GO

# Improbidade Administrativa e Inelegibilidade

## Certidão Negativa

MATÕES DO NORTE / MA
PROC. 2403003/2024
FLS. 3586
RUB. 

Certifico que nesta data (29/04/2024 às 09:55) NÃO CONSTA no Cadastro Nacional de Condenações Cíveis por Ato de Improbidade Administrativa e Inelegibilidade registros de condenação com trânsito em julgado ou sanção ativa quanto ao CPF nº 355.185.451-34.

A condenação por atos de improbidade administrativa não implica automático e necessário reconhecimento da inelegibilidade do condenado.

Para consultas sobre inelegibilidade acesse portal do TSE em <http://divulgacaodcontas.tse.jus.br/>

Esta certidão é expedida gratuitamente. Sua autenticidade pode ser por meio do número de controle 662F.98B0.EBDF.2312 no seguinte endereço: [https://www.cnj.jus.br/improbidade\\_adm/autenticar\\_certidao.php](https://www.cnj.jus.br/improbidade_adm/autenticar_certidao.php)





# Improbidade Administrativa e Inelegibilidade

## Certidão Negativa

MATÕES DO NORTE / MA	
PRNC	2403003 / 2024
FLS	3587
RUB.	

Certifico que nesta data (29/04/2024 às 09:54) **NÃO CONSTA** no Cadastro Nacional de Condenações Cíveis por Ato de Improbidade Administrativa e Inelegibilidade registros de condenação com trânsito em julgado ou sanção ativa quanto ao CPF nº 005.048.681-01.

A condenação por atos de improbidade administrativa não implica automático e necessário reconhecimento da inelegibilidade do condenado.

Para consultas sobre inelegibilidade acesse portal do TSE em <http://divulgacandcontas.tse.jus.br/>

Esta certidão é expedida gratuitamente. Sua autenticidade pode ser por meio do número de controle 662F.9871.7FCB.6249 no seguinte endereço: [https://www.cnj.jus.br/improbidade\\_adm/autenticar\\_certidao.php](https://www.cnj.jus.br/improbidade_adm/autenticar_certidao.php)

MATÕES DO NORTE / MA	
PROC.	2403003/2024
FLS.	3588
FLB.	

JUCEG

Governo do Estado de Goiás  
Secretaria de Estado de Indústria, Comércio e Serviços  
Junta Comercial do Estado de Goiás



## CERTIDÃO SIMPLIFICADA

### Sistema Nacional de Registro de Empresas Mercantis - SINREM

Certificamos que as informações abaixo constam dos documentos arquivados nesta Junta Comercial e são vigentes na data da sua expedição.

Nome Empresarial: SENA E PRATES LTDA		Protocolo: GOC2402232683			
NIRE : 52205728220					
Natureza Jurídica: Sociedade Empresária Limitada					
NIRE (Sede)	CNPJ	Data de Ato Constitutivo	Início de Atividade		
52205728220	47.536.916/0001-24	12/08/2022	10/08/2022		
<b>Endereço Completo</b> Rua RA 6, Nº SN, QUADRA 07; LOTE 32,, Residencial Araguaia - Anápolis/GO - CEP 75071-400					
<b>Objeto Social</b> COMERCIO VAREJISTA DE MOVEIS ( 4754-7/01); COMERCIO VAREJISTA DE PALETES DE METAL; MOVEIS HOSPITALARES ( 4789-0/99).					
<b>Capital Social</b> R\$ 100.000,00 (cem mil reais)		<b>Porte</b> ME (Microempresa)	<b>Prazo de Duração</b> Indeterminado		
<b>Capital Integralizado</b> R\$ 100.000,00 (cem mil reais)					
<b>Dados do Sócio</b>					
Nome	CPF/CNPJ	Participação no capital	Espécie de sócio	Administrador	Término do mandato
ISMAEL DA SILVA SENA	355.185.451-34	R\$ 50.000,00	Sócio	N	Indeterminado
MONICA CRISTINA RODRIGUES PRATES	005.048.681-01	R\$ 50.000,00	Sócio	S	Indeterminado
<b>Dados do Administrador</b>					
Nome	CPF	Término do mandato			
MONICA CRISTINA RODRIGUES PRATES	005.048.681-01	Indeterminado			
<b>Último Arquivamento</b>		<b>Ato/eventos</b>		<b>Situação</b>	
Data	Número	090 / 090 - CONTRATO		ATIVA	
12/08/2022	52205728220			Status SEM STATUS	

Esta certidão foi emitida automaticamente em 18/04/2024, às 11:37:06 (horário de Brasília).  
Se impressa, verificar sua autenticidade no <https://www.portaldoeempreendedorgoiano.go.gov.br>, com o código XGZJ5MC.  
Paula Nunes Lobo Velozo Rossi  
Secretário(a) Geral



MATÕES DO NORTE / MA
PROC. 240300.5/2024
FLS. 3589
RUB. _____

**TRIBUNAL DE CONTAS DA UNIÃO**  
**CERTIDÃO NEGATIVA**  
**DE**  
**LICITANTES INIDÔNEOS**

(Válida somente com a apresentação do CPF)

Nome completo: ISMAEL DA SILVA SENA

CPF/CNPJ: 355.185.451-34

O Tribunal de Contas da União CERTIFICA que, na presente data, o (a) requerente acima identificado(a) **NÃO CONSTA** da relação de responsáveis inidôneos para participar de licitação na administração pública federal, por decisão deste Tribunal, nos termos do art. 46 da Lei nº 8.443/92 (Lei Orgânica do TCU).

Não constam da relação consultada para emissão desta certidão os responsáveis ainda não notificados do teor dos acórdãos condenatórios, aqueles cujas condenações tenham tido seu prazo de vigência expirado, bem como aqueles cujas apreciações estejam suspensas em razão de interposição de recurso com efeito suspensivo ou de decisão judicial.

Certidão emitida às 09:46:42 do dia 29/04/2024, com validade de trinta dias a contar da emissão.

A veracidade das informações aqui prestadas podem ser confirmadas no sítio <https://contas.tcu.gov.br/ords/f?p=INABILITADO:5>

Código de controle da certidão: BAEC290424094642

Atenção: qualquer rasura ou emenda invalidará este documento.



MATÕES DO NORTE / MA	
PROC.	210300312024
FLS.	3590
RUB.	CP

**TRIBUNAL DE CONTAS DA UNIÃO**  
**CERTIDÃO NEGATIVA**  
**DE**  
**LICITANTES INIDÔNEOS**

(Válida somente com a apresentação do CPF)

Nome completo: **MONICA CRISTINA RODRIGUES PRATES**

CPF/CNPJ: **005.048.681-01**

O Tribunal de Contas da União **CERTIFICA** que, na presente data, o (a) requerente acima identificado(a) **NÃO CONSTA** da relação de responsáveis inidôneos para participar de licitação na administração pública federal, por decisão deste Tribunal, nos termos do art. 46 da Lei nº 8.443/92 (Lei Orgânica do TCU).

Não constam da relação consultada para emissão desta certidão os responsáveis ainda não notificados do teor dos acórdãos condenatórios, aqueles cujas condenações tenham tido seu prazo de vigência expirado, bem como aqueles cujas apreciações estejam suspensas em razão de interposição de recurso com efeito suspensivo ou de decisão judicial.

Certidão emitida às 09:47:25 do dia 29/04/2024, com validade de trinta dias a contar da emissão.

A veracidade das informações aqui prestadas podem ser confirmadas no sítio <https://contas.tcu.gov.br/ords/f?p=INABILITADO:5>

Código de controle da certidão: **ZAYT290424094725**

Atenção: qualquer rasura ou emenda invalidará este documento.



**TRIBUNAL DE CONTAS DA UNIÃO**  
**CERTIDÃO NEGATIVA**  
**DE**  
**LICITANTES INIDÔNEOS**

Nome completo: SENA E PRATES LTDA

CPF/CNPJ: 47.536.916/0001-24

O Tribunal de Contas da União CERTIFICA que, na presente data, o (a) requerente acima identificado(a) NÃO CONSTA da relação de responsáveis inidôneos para participar de licitação na administração pública federal, por decisão deste Tribunal, nos termos do art. 46 da Lei nº 8.443/92 (Lei Orgânica do TCU).

Não constam da relação consultada para emissão desta certidão os responsáveis ainda não notificados do teor dos acórdãos condenatórios, aqueles cujas condenações tenham tido seu prazo de vigência expirado, bem como aqueles cujas apreciações estejam suspensas em razão de interposição de recurso com efeito suspensivo ou de decisão judicial.

Certidão emitida às 09:45:49 do dia 29/04/2024, com validade de trinta dias a contar da emissão.

A veracidade das informações aqui prestadas podem ser confirmadas no sítio <https://contas.tcu.gov.br/ords/f?p=INABILITADO:5>

Código de controle da certidão: 3X5R290424094549

Atenção: qualquer rasura ou emenda invalidará este documento.

# Improbidade Administrativa e Inelegibilidade

## Certidão Negativa

MATÔES DO NORTE / MA
PROC. 2103003/2024
FLS. 3592
RUB. 

**Certifico que nesta data (29/04/2024 às 09:49) NÃO CONSTA no Cadastro Nacional de Condenações Cíveis por Ato de Improbidade Administrativa e Inelegibilidade registros de condenação com trânsito em julgado ou sanção ativa quanto ao CNPJ nº 47.536.916/0001-24.**

A condenação por atos de improbidade administrativa não implica automático e necessário reconhecimento da inelegibilidade do condenado.

Para consultas sobre inelegibilidade acesse portal do TSE em <http://divulgacandcontas.tse.jus.br/>

Esta certidão é expedida gratuitamente. Sua autenticidade pode ser por meio do número de controle 662F.9753.2C25.4963 no seguinte endereço: [https://www.cnj.jus.br/improbidade\\_adm/autenticar\\_certidao.php](https://www.cnj.jus.br/improbidade_adm/autenticar_certidao.php)

**TJDFT**

Poder Judiciário da União

TRIBUNAL DE JUSTIÇA DO DISTRITO FEDERAL E DOS TERRITÓRIOS

MATÕES DO NORTE / MA	
PRCC.	2403003 12024
FLS.	3593
RUIII	

**CERTIDÃO NEGATIVA DE DISTRIBUIÇÃO (ESPECIAL - AÇÕES CÍVEIS E CRIMINAIS)  
1ª e 2ª Instâncias**

**CERTIFICAMOS que**, após consulta aos registros eletrônicos de distribuição de ações cíveis e criminais disponíveis até 29/04/2024, **NADA CONSTA** contra o nome por extenso e CPF/CNPJ de:

**ISMAEL DA SILVA SENA**

355.185.451-34

( ALZIRA DA SILVA ALVES / JOEL ALVES SENA )

**OBSERVAÇÕES:**

- Os dados de identificação são de responsabilidade do solicitante da certidão, devendo a titularidade ser conferida pelo interessado e pelo destinatário.
- A certidão será emitida de acordo com as informações inseridas no banco de dados. Em caso de exibição de processos com dados desatualizados, o interessado deverá requerer a atualização junto ao juízo ou órgão julgador.
- A certidão será negativa quando não for possível a individualização dos processos por carência de dados do Poder Judiciário. (artigo 80, § 2º da Resolução 121/CNJ).
- A certidão cível contempla ações cíveis, execuções fiscais, execuções e insolvências civis, falências, recuperações judiciais, recuperações extrajudiciais, inventários, interdições, tutelas e curatelas. A certidão criminal compreende os processos criminais, os processos criminais militares e as execuções penais. Demais informações sobre o conteúdo das certidões, consultar em [www.tjdft.jus.br](http://www.tjdft.jus.br), no menu Serviços, Certidões, Certidão Nada Consta, Tipos de Certidão.
- A certidão cível atende ao disposto no inciso II do artigo 31 da Lei 8.666/1993.
- Medida prevista no artigo 26 do Código Penal, sentença não transitada em julgado.

**A autenticidade deverá ser confirmada no site do TJDFT ([www.tjdft.jus.br](http://www.tjdft.jus.br)), no menu Serviços, Certidões, Certidão Nada Consta, Validar Certidão - autenticar, informando-se o número do selo digital de segurança impresso.**

Emitida gratuitamente pela internet em: 29/04/2024

Selo digital de segurança: **2024.CTD.N5CR.B3XI.M6CC.RJ64.MJSL**

\*\*\* VÁLIDA POR 30 (TRINTA) DIAS \*\*\*





**TJDFT**

Poder Judiciário da União

TRIBUNAL DE JUSTIÇA DO DISTRITO FEDERAL E DOS TERRITÓRIOS

MATÕES DO NORTE / MA	
PRON	240300312024
FLS	3594
RMJ	

**CERTIDÃO NEGATIVA DE DISTRIBUIÇÃO (ESPECIAL - AÇÕES CÍVEIS E CRIMINAIS)  
1ª e 2ª Instâncias**

**CERTIFICAMOS que**, após consulta aos registros eletrônicos de distribuição de ações cíveis e criminais disponíveis até 29/04/2024, **NADA CONSTA** contra o nome por extenso e CPF/CNPJ de:

**MONICA CRISTINA RODRIGUES PRATES**

005.048.681-01

( MARIA DE FATIMA BATISTA RODRIGUES / ANTONIO GONZAGA RODRIGUES )

**OBSERVAÇÕES:**

- Os dados de identificação são de responsabilidade do solicitante da certidão, devendo a titularidade ser conferida pelo interessado e pelo destinatário.
- A certidão será emitida de acordo com as informações inseridas no banco de dados. Em caso de exibição de processos com dados desatualizados, o interessado deverá requerer a atualização junto ao juízo ou órgão julgador.
- A certidão será negativa quando não for possível a individualização dos processos por carência de dados do Poder Judiciário. (artigo 8º, § 2º da Resolução 121/CNJ).
- A certidão cível contempla ações cíveis, execuções fiscais, execuções e insolvências civis, falências, recuperações judiciais, recuperações extrajudiciais, inventários, interdições, tutelas e curatelas. A certidão criminal compreende os processos criminais, os processos criminais militares e as execuções penais. Demais informações sobre o conteúdo das certidões, consultar em [www.tjdft.jus.br](http://www.tjdft.jus.br), no menu Serviços, Certidões, Certidão Nada Consta, Tipos de Certidão.
- A certidão cível atende ao disposto no inciso II do artigo 31 da Lei 8.666/1993.
- Medida prevista no artigo 26 do Código Penal, sentença não transitada em julgado.

**A autenticidade deverá ser confirmada no site do TJDFT ([www.tjdft.jus.br](http://www.tjdft.jus.br)), no menu Serviços, Certidões, Certidão Nada Consta, Validar Certidão - autenticar, informando-se o número do selo digital de segurança impresso.**

Emitida gratuitamente pela internet em: 29/04/2024

Selo digital de segurança: **2024.CTD.76PW.9T24.TDQI.VU69.RDGS**

\*\*\* VÁLIDA POR 30 (TRINTA) DIAS \*\*\*



**TJDFT**

Poder Judiciário da União

TRIBUNAL DE JUSTIÇA DO DISTRITO FEDERAL E DOS TERRITÓRIOS

MATÔES DO NORTE / MA
PROC. 2103003/2024
FLS. 3595
TERRITÓRIOS

**CERTIDÃO NEGATIVA DE DISTRIBUIÇÃO (ESPECIAL - AÇÕES CÍVEIS E CRIMINAIS)  
1ª e 2ª Instâncias**

**CERTIFICAMOS** que, após consulta aos registros eletrônicos de distribuição de ações cíveis e criminais disponíveis até 29/04/2024, **NADA CONSTA** contra o nome por extenso e CPF/CNPJ de:

**SENA E PRATES LTDA**  
47.536.916/0001-24

**OBSERVAÇÕES:**

- Os dados de identificação são de responsabilidade do solicitante da certidão, devendo a titularidade ser conferida pelo interessado e pelo destinatário.
- A certidão será emitida de acordo com as informações inseridas no banco de dados. Em caso de exibição de processos com dados desatualizados, o interessado deverá requerer a atualização junto ao juízo ou órgão julgador.
- A certidão será negativa quando não for possível a individualização dos processos por carência de dados do Poder Judiciário. (artigo 8º, § 2º da Resolução 121/CNJ).
- A certidão cível contempla ações cíveis, execuções fiscais, execuções e insolvências civis, falências, recuperações judiciais, recuperações extrajudiciais, inventários, interdições, tutelas e curatelas. A certidão criminal compreende os processos criminais, os processos criminais militares e as execuções penais. Demais informações sobre o conteúdo das certidões, consultar em [www.tjdft.jus.br](http://www.tjdft.jus.br), no menu Serviços, Certidões, Certidão Nada Consta, Tipos de Certidão.
- A certidão cível atende ao disposto no inciso II do artigo 31 da Lei 8.666/1993.
- Medida prevista no artigo 26 do Código Penal, sentença não transitada em julgado.

**A autenticidade deverá ser confirmada no site do TJDFT ([www.tjdft.jus.br](http://www.tjdft.jus.br)), no menu Serviços, Certidões, Certidão Nada Consta, Validar Certidão - autenticar, informando-se o número do selo digital de segurança impresso.**

Emitida gratuitamente pela internet em: 29/04/2024

Selo digital de segurança: **2024.CTD.KPB8.VTJD.M1L6.ZN11.7C33**

\*\*\* VÁLIDA POR 30 (TRINTA) DIAS \*\*\*



TRIBUNAL DE CONTAS DA UNIÃO

MATÕES DO NORTE / MA
PROC. 2103003/2024
FLS. 3596
RUE.

## Consulta Consolidada de Pessoa Jurídica

Este relatório tem por objetivo apresentar os resultados consolidados de consultas eletrônicas realizadas diretamente nos bancos de dados dos respectivos cadastros. A responsabilidade pela veracidade do resultado da consulta é do Órgão gestor de cada cadastro consultado. A informação relativa à razão social da Pessoa Jurídica é extraída do Cadastro Nacional da Pessoa Jurídica, mantido pela Receita Federal do Brasil.

Consulta realizada em: 29/04/2024 09:44:51

### Informações da Pessoa Jurídica:

Razão Social: **SENA E PRATES LTDA**  
CNPJ: **47.536.916/0001-24**

### Resultados da Consulta Eletrônica:

Órgão Gestor: **TCU**  
Cadastro: **Licitantes Inidôneos**  
Resultado da consulta: **Nada Consta**

Para acessar a certidão original no portal do órgão gestor, clique [AQUI](#).

Órgão Gestor: **CNJ**  
Cadastro: **CNIA - Cadastro Nacional de Condenações Cíveis por Ato de Improbidade Administrativa e Inelegibilidade**  
Resultado da consulta: **Nada Consta**

Para acessar a certidão original no portal do órgão gestor, clique [AQUI](#).

Órgão Gestor: **Portal da Transparência**  
Cadastro: **Cadastro Nacional de Empresas Inidôneas e Suspensas**  
Resultado da consulta: **Nada Consta**

Para acessar a certidão original no portal do órgão gestor, clique [AQUI](#).

Órgão Gestor: **Portal da Transparência**  
Cadastro: **CNEP - Cadastro Nacional de Empresas Punidas**  
Resultado da consulta: **Nada Consta**

Para acessar a certidão original no portal do órgão gestor, clique [AQUI](#).

Obs: A consulta consolidada de pessoa jurídica visa atender aos princípios de simplificação e racionalização de serviços públicos digitais. Fundamento legal: Lei nº 12.965, de 23 de abril de 2014, Lei nº 13.460, de 26 de junho de 2017, Lei nº 13.726, de 8 de outubro de 2018, Decreto nº 8.638 de 15, de janeiro de 2016.

**TJDFT**

Poder Judiciário da União

TRIBUNAL DE JUSTIÇA DO DISTRITO FEDERAL E DOS TERRITÓRIOS

MATÕES DO NORTE / MA	
PROC.	2403003/2024
FLS.	3592
VAL.	

## CERTIDÃO NEGATIVA DE DISTRIBUIÇÃO (AÇÕES DE FALÊNCIAS E RECUPERAÇÕES JUDICIAIS) 1ª e 2ª Instâncias

**CERTIFICAMOS** que, após consulta aos registros eletrônicos de distribuição de ações de falências e recuperações judiciais disponíveis até 29/04/2024, **NADA CONSTA** contra o nome por extenso e CPF/CNPJ de:

**SENA E PRATES LTDA**  
47.536.916/0001-24

### OBSERVAÇÕES:

- Os dados de identificação são de responsabilidade do solicitante da certidão, devendo a titularidade ser conferida pelo interessado e pelo destinatário.
- A certidão será emitida de acordo com as informações inseridas no banco de dados. Em caso de exibição de processos com dados desatualizados, o interessado deverá requerer a atualização junto ao juízo ou órgão julgador.
- A certidão será negativa quando não for possível a individualização dos processos por carência de dados do Poder Judiciário. (artigo 8o, § 2o da Resolução 121/CNJ).
- A certidão cível contempla ações cíveis, execuções fiscais, execuções e insolvências civis, falências, recuperações judiciais, recuperações extrajudiciais, inventários, interdições, tutelas e curatelas. A certidão criminal compreende os processos criminais, os processos criminais militares e as execuções penais. Demais informações sobre o conteúdo das certidões, consultar em [www.tjdft.jus.br](http://www.tjdft.jus.br), no menu Serviços, Certidões, Certidão Nada Consta, Tipos de Certidão.
- A certidão cível atende ao disposto no inciso II do artigo 31 da Lei 8.666/1993.
- Medida prevista no artigo 26 do Código Penal, sentença não transitada em julgado.

**A autenticidade deverá ser confirmada no site do TJDFT ([www.tjdft.jus.br](http://www.tjdft.jus.br)), no menu Serviços, Certidões, Certidão Nada Consta, Validar Certidão - autenticar, informando-se o número do selo digital de segurança impresso.**

Emitida gratuitamente pela internet em: 29/04/2024

Selo digital de segurança: **2024.CTD.3IEA.JG6K.DCCL.NU7M.CTYH**

\*\*\* VÁLIDA POR 30 (TRINTA) DIAS \*\*\*



PREFEITURA MUNICIPAL DE MATÕES DO NORTE/MA  
CNPJ Nº 01.612.831/0001-87  
AV. DR. ANTÔNIO SAMPAIO, 100 - CENTRO, CEP: 65.468-000  
COMISSÃO PERMANENTE DE LICITAÇÃO

MATÕES DO NORTE / MA	
PROC.	2403003/2024
FLS	3598
RUB	

Processo Administrativo nº 2103003/2024  
Modalidade: Pregão Eletrônico nº 009/2024  
Tipo: Menor Preço por Item

**Objeto:** Registro de Preços para futura, eventual e parcelada Aquisição de Equipamentos, Materiais Permanentes, Moveis e Eletrodomésticos destinados a suprir as necessidades das Secretarias Municipais de Matões do Norte – MA

## Documentos de Habilitação:

**M.K.R. COMERCIO DE  
EQUIPAMENTOS LTDA  
CNPJ: 31.499.939/0001-76**



CONVÊNIO ARAÇATUBA

JUCESP



JUCESP PROTOCOLO  
2.161.899/18-1

13



MATÕES DO NORTE / MA	
PROC.	2403003/2024
FLS.	3599
RUB.	1

23118

**INSTRUMENTO PARTICULAR DE ALTERAÇÃO E CONSOLIDAÇÃO DE  
CONTRATO SOCIAL DE**

**M.K.R. COMÉRCIO DE EQUIPAMENTOS EIRELI**

NIRE: 3560225856-1

CNPJ/MF: 31.499.939/0001-76

VALÉRIA STANICHESKI, brasileira, maior, solteira, empresária, residente e domiciliada na rua América do Sul, 782, Vila Carvalho, CEP 16.025-300, neste município e comarca de Araçatuba, Estado de São Paulo, nascida aos 23/10/1985, natural de Araçatuba/SP, portadora do documento de identidade RG nº 40.262.271-6 SSP/SP e do CPF nº 351.626.258-33,

**ÚNICA sócia componente da sociedade empresária individual de responsabilidade limitada, que gira no município de Araçatuba, Estado de São Paulo, sob a denominação de M.K.R. COMÉRCIO DE EQUIPAMENTOS EIRELI, com sede e foro na Rua Marechal Mascarenhas de Moraes, nº 88, sala B, Parque Industrial, CEP 16.075-370, neste município e comarca de Araçatuba, Estado de São Paulo, com Contrato Social arquivado na Junta Comercial do Estado de São Paulo sob o NIRE nº 3560225856-1, em sessão de 13/09/2018, inscrita no CNPJ sob nº 31.499.939/0001-76, resolve, na melhor forma de Direito, alterar o instrumento social mediante as cláusulas e condições seguintes:**

*[Handwritten signatures]*

O presente documento digital foi conferido com o original e assinado digitalmente por Tiago de Oliveira Teixeira, em quinta-feira, 12 de janeiro de 2023 16:45:15 GMT-03:00, CNS: 11.337-3 - 3º TABELIAO DE NOTAS E DE PROTOCOLO DE LETRAS E TITULOS/SP, nos termos da medida provisória N. 2.200-2 de 24 de agosto de 2001. Sua autenticidade deverá ser confirmada no endereço eletrônico www.cenad.org.br/autenticado. O presente documento digital pode ser convertido em papel por meio de autenticação no Tabelionato de Notas. Provimento nº 100/2020 CNJ - artigo 22.

00000

13

231118

MATÔES DO NORTE / MA	
PRNC	210303/2024
FLS	3600
RUE	18

**CLÁUSULA 1ª** - A sócia **VALÉRIA STANICHESKI**, já qualificada no preâmbulo deste instrumento, decide se retirar da sociedade e pela venda que faz da totalidade de suas cotas do capital social conforme segue:

**Parágrafo 1º** - Para o Sr. **WAGNER STANICHESKI**, brasileiro, casado sob o regime da comunhão parcial de bens, maior, natural da cidade de Araçatuba/SP, nascido em 23/09/1976, empresário, portador da Cédula de Identidade RG nº 27.221.631-8, emitido em 02/08/1995, e do CPF 214.137.258-56, residente e domiciliado na Rua Ary Villela Martins, 294, Bairro Condomínio Habiana I, CEP 16.052-900, na cidade de Araçatuba, Estado de São Paulo, que adquire 95.400 quotas, no valor nominal unitário de R\$ 1,00 (Um) real cada uma, totalizando a importância de R\$ 95.400,00 (noventa e cinco mil e quatrocentos reais).

**Parágrafo 2º** - O pagamento será realizado em uma parcela de R\$ 95.400,00 (noventa e cinco mil e quatrocentos reais), no ato da assinatura deste, mediante recibo, dando plena, geral e rasa quitação da quantia paga, declarando que recebeu da Sociedade, todos seus direitos e haveres, não tendo nada a reclamar, seja a qualquer título.

**CLÁUSULA 2ª**- Em decorrência das alterações descritas na cláusula anterior, a cláusula 3ª do contrato social passa a ter seguinte redação:

**CLÁUSULA TERCEIRA - Do Capital Social.**





JUCESP

13

23110

MATÕES DO NORTE / MA
PROC. <u>2403003/2024</u>
FLS. <u>3601</u>
RUB. <u>26</u>

O capital social é de R\$ 95.400,00 (noventa e cinco mil e quatrocentos reais), totalmente integralizado em moeda corrente do País, detido, em sua totalidade, pelo Titular **WAGNER STANICHESKI**.

**PARÁGRAFO ÚNICO** - A responsabilidade da titular **WAGNER STANICHESKI** é limitada à importância total do capital integralizado.

**CLÁUSULA 3ª** - O titular **CONSOLIDA** o contrato social da Empresa, que passa a vigorar com a redação abaixo, permanecendo em pleno vigor as demais disposições contratuais não alteradas por este instrumento.

### CONSOLIDAÇÃO CONTRATUAL

**M.K.R. COMÉRCIO DE EQUIPAMENTOS EIRELI**

NIRE: 3560225856-1

CNPJ/MF: 31.499.939/0001-76

**WAGNER STANICHESKI**, brasileiro, casado sob o regime da comunhão parcial de bens, maior, natural da cidade de Araçatuba/SP, nascido em

O presente documento digital foi conferido com o original e assinado digitalmente por Tiago de Oliveira Teixeira, em quinta-feira, 12 de janeiro de 2023 16:45:15 GMT-03:00. CNS: 11.337-3 - 3º TABELIÃO DE NOTAS E DE PROTESTO DE LETRAS E TÍTULOS/SP, nos termos da medida provisória N. 2.200-2 de 24 de agosto de 2001. Sua autenticidade deverá ser confirmada no endereço eletrônico [www.conad.org.br/autenticidade](http://www.conad.org.br/autenticidade). O presente documento digital pode ser convertido em papel por meio de autenticação no Tabelionato de Notas. Provimento nº 100/2020 CNJ - artigo 22.

JUCESP

13

25118

MATÕES DO NORTE / MA
PROCE 2103003 1202 4
FLS 3602
RUE

23/09/1976, empresário, portador da Cédula de Identidade RG nº 27.221.631-8, emitido em 02/08/1995, e do CPF 214.137.258-56, residente e domiciliado na Rua Ary Villela Martins, 294, Bairro Condomínio Habiana I, CEP 16.052-900, na cidade de Araçatuba, Estado de São Paulo,

ÚNICO sócio componente da sociedade empresária individual de responsabilidade limitada, que gira no município de Araçatuba, Estado de São Paulo, sob a denominação de **M.K.R. COMÉRCIO DE EQUIPAMENTOS EIRELI**, com sede e foro na Rua Marechal Mascarenhas de Moraes, nº 88, sala B, Parque Industrial, CEP 16.075-370, neste município e comarca de Araçatuba, Estado de São Paulo, com Contrato Social arquivado na Junta Comercial do Estado de São Paulo sob o NIRE nº 3560225856-1, em sessão de 13/09/2018, inscrita no CNPJ sob nº 31.499.939/0001-76, o qual se regerá, doravante, pelo presente ATO CONSTITUTIVO:

#### CLÁUSULA PRIMEIRA – NOME EMPRESARIAL

A empresa girará sob nome empresarial de **M.K.R. COMÉRCIO DE EQUIPAMENTOS EIRELI**.

#### CLÁUSULA SEGUNDA – ENDEREÇO DA SEDE

A sede da empresa será na Rua Marechal Mascarenhas de Moraes, nº 88, sala B, Parque Industrial, CEP 16.075-370, neste município e comarca de Araçatuba, Estado de São Paulo.

*[Handwritten signatures and initials]*

JUL 29

13

2010

MATÕES DO NORTE / MA	
FNCC	2103003/2024
FLS	3603
RUE	

### CLÁUSULA TERCEIRA – DO CAPITAL SOCIAL

O capital social é de R\$ 95.400,00 (noventa e cinco mil e quatrocentos reais), totalmente integralizado em moeda corrente do País e representado por uma quota de igual valor nominal.

### CLÁUSULA QUARTA- DO OBJETO SOCIAL

A empresa tem por objeto social a exploração do ramo de comércio de equipamentos de medição e pesagem, Comércio varejistas de artigos funerários (47.89.0.99); Instalação de máquinas, controladores, dosadores, misturadoras, pesadores em geral (33.21.0.00), Manutenção e reparação de máquinas, controladores, dosadores, misturadoras, pesadores em geral (33.14.7.10), Comércio varejista de ferragens e produtos metalúrgicos em geral (47.44.0.01), comércio atacadista de máquinas e equipamentos para uso industrial; partes e peças (46.63-0-00), comércio atacadista de máquinas e equipamentos para uso comercial (46.65-6-00); comércio atacadista de mobiliário odontológico e médico-hospitalar e suas partes e peças (4664-8/00), comércio atacadista de instrumentos e materiais para uso médico, cirúrgico, hospitalar, odontológico e de laboratórios (4645-1/01) e prestação de serviços na manutenção e instalações, podendo ser modificado ou estendido, a critério da sócio.

### CLÁUSULA QUINTA – PRAZO DE DURAÇÃO



JUL 2018

13

2018

MATÕES DO NORTE I MA
PROC. 2403003 12024
FLS 3604
RUG. 

A empresa iniciou suas atividades em 13/09/2018, possuindo prazo indeterminado de duração.

#### CLÁUSULA SEXTA – DATA DE ENCERRAMENTO DO EXERCÍCIO

O exercício social coincidirá com o ano calendário civil, encerrando-se a 31 de dezembro de cada ano.

#### CLAUSULA SÉTIMA - ADMINISTRAÇÃO

A Administração da empresa caberá ao **WAGNER STANICHESKI** já qualificado no preâmbulo deste instrumento, com os poderes para direção, gerência e administração da sociedade, podendo assinar contratos, passar recibos, dar quitação, emitir cheques bancários, aceitar, emitir ou endossar títulos comerciais ou financeiros, tais como letras de câmbio, notas promissórias, documentos relativos à outorga ou alienação de bens imóveis da sociedade e, praticar todos os atos que importem em direitos e obrigações da mesma, inclusive os atos que possam representá-la perante as repartições públicas e autarquias federais, estaduais e municipais, em juízo ou fora dele.

**Parágrafo primeiro** – A sociedade poderá nomear procuradores com poderes especiais, sendo defeso a delegação de poderes do uso da denominação social para fins estranhos ao objeto social.

#### CLAUSULA OITAVA – DECLARAÇÃO DO TITULAR



JOSÉ

13

2011

MATÕES DO NORTE / MA	
PROC.	2403003/2024
FLS.	3605
RUB.	

Declaro que não participo de nenhuma outra empresa da modalidade EIRELI.

### CLAUSULA NONA – DECLARAÇÃO DE DESIMPEDIMENTO PARA O EXERCÍCIO DA ADMINISTRAÇÃO

O Administrador declara, sob as penas da Lei, de que não está impedida de exercer a administração de empresa individual de responsabilidade limitada, por lei especial, ou em virtude de condenação criminal, ou por se encontrarem sob os efeitos dela, a pena que vede, ainda que temporariamente, o acesso a cargos públicos; ou por crime falimentar, de prevaricação, peita ou suborno, concussão, peculato ou contra a economia popular, contra o sistema financeiro nacional, contra normas de defesa da concorrência, contra as relações de consumo, fé pública ou a propriedade.

### CLÁUSULA DÉCIMA- ABERTURA, ALTERAÇÃO E EXTINÇÃO DE FILIAIS

A empresa poderá a qualquer tempo criar, alterar ou extinguir filiais e outros estabelecimentos no País ou fora dele, mediante deliberação do titular.

### CLÁUSULA DÉCIMA PRIMEIRA – DO FORO

Fica eleito o foro de Araçatuba/SP para o exercício e o cumprimento dos direitos e obrigações resultantes deste instrumento constitutivo.



11003

17

3606

MATÕES DO NORTE / MA
PROC. 2103003/2024
FLS. 3606
Rub. <i>AV</i>

E por estar de pleno acordo assino o presente instrumento de alteração da empresa EIRELI, em 3 (três) vias de igual valor, teor e forma, na presença de duas testemunhas.

Araçatuba-SP, 07 de novembro de 2018.

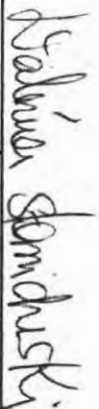
  
VALÉRIA STANICHESKI

  
WAGNER STANICHESKI

Testemunhas:

  
Marcio Emica  
CPF 338.068.998-00  
RG 35.165.004-0 SSP/SP

  
Danilo Junio da Silva Akama  
CPF 386.519.708-62  
RG 46.262.026-8 SSP/SP





MATÕES DO NORTE / MA  
PROC. 2103003/2024  
FLS. 3607  
RUB. 4





REPÚBLICA FEDERATIVA DO BRASIL  
ESTADO DA PARAÍBA  
CARTÓRIO AZEVEDO BASTOS  
FUNDADO EM 1888

PRIMEIRO REGISTRO CIVIL DE NASCIMENTO E ÓBITOS E PRIVATIVO DE CASAMENTOS, INTERDIÇÕES E TUTELAS DA COMARCA DE JOÃO PESSOA

Av. Epitácio Pessoa, 1145 Bairro dos Estados 58030-00, João Pessoa PB  
Tel.: (83) 3244-5404 / Fax: (83) 3244-5484  
<http://www.azevedobastos.not.br>  
E-mail: [cartorio@azevedobastos.not.br](mailto:cartorio@azevedobastos.not.br)



DECLARAÇÃO DE SERVIÇO DE AUTENTICAÇÃO DIGITAL

O Bel. Válber Azevêdo de Miranda Cavalcanti, Oficial do Primeiro Registro Civil de Nascimentos e Óbitos e Privativo de Casamentos, Interdições e Tutelas com atribuição de autenticar e reconhecer firmas da Comarca de João Pessoa Capital do Estado da Paraíba, em virtude de Lei, etc...

DECLARA para os devidos fins de direito que, o documento em anexo identificado individualmente em cada Código de Autenticação Digital<sup>1</sup> ou na referida sequência, foi autenticado de acordo com as Legislações e normas vigentes<sup>2</sup>.

DECLARO ainda que, para garantir transparência e segurança jurídica de todos os atos oriundos da atividade Notarial e Registral no Estado da Paraíba, foi instituído pela Lei Nº 10.132, de 08 de novembro de 2013, a aplicação obrigatória de um Selo Digital de Fiscalização Extrajudicial em todos os atos de notas e registro, composto de um código único (por exemplo: Selo Digital: ABC12345-X1X2) e dessa forma, cada autenticação processada pela nossa Serventia pode ser verificada e confirmada tantas vezes quanto for necessário através do site do Tribunal de Justiça do Estado da Paraíba, endereço <https://corregedoria.tjpb.jus.br/selo-digital/>

A autenticação digital do documento faz prova de que, na data e hora em que ela foi realizada, a empresa M.K.R. COMERCIO DE EQUIPAMENTOS EIRELI tinha posse de um documento com as mesmas características que foram reproduzidas na cópia autenticada, sendo da empresa M.K.R. COMERCIO DE EQUIPAMENTOS EIRELI a responsabilidade, única e exclusiva, pela idoneidade do documento apresentado a este Cartório.

Esta DECLARAÇÃO foi emitida em 31/07/2020 10:24:04 (hora local) através do sistema de autenticação digital do Cartório Azevedo Bastos, de acordo com o Art. 1º, 10º e seus §§ 1º e 2º da MP 2200/2001, como também, o documento eletrônico autenticado contendo o Certificado Digital do titular do Cartório Azevedo Bastos, poderá ser solicitado diretamente a empresa M.K.R. COMERCIO DE EQUIPAMENTOS EIRELI ou ao Cartório pelo endereço de e-mail [autentica@azevedobastos.not.br](mailto:autentica@azevedobastos.not.br)

Para informações mais detalhadas deste ato, acesse o site <https://autdigital.azevedobastos.not.br> e informe o Código de Consulta desta Declaração.

A consulta desta Declaração estará disponível em nosso site.

<sup>1</sup>Código de Autenticação Digital: 97042510180827080837-1

<sup>2</sup>Legislações Vigentes: Lei Federal nº 8.935/94, Lei Federal nº 10.408/2002, Medida Provisória nº 2200/2001, Lei Federal nº 13.105/2015, Lei Estadual nº 8.721/2008, Lei Estadual nº 10.132/2013 e Provimento CGJ N° 003/2014.

O referido é verdade, dou fê.

CHAVE DIGITAL

00005b1d734fd94f057f2d69fe6bc05b6176d807e0e678be7c4dfc9278e768f4fa2bd39e9d0758197fed2304645a0d143ca19aa1b6784041bae423f437f8c26830082754836bf11b2c31a0fd3cb4b091



Presidência da República  
Casa Civil  
Medida Provisória Nº 2.200-2  
de 24 de agosto de 2001.



M.K.R. Comercio de Equipamentos Eireli - EPP

C.N.P.J 31.499.939/0001-76

MATOES DO NORTE / MA	
PROCC.	2103003 1202 4
FLS	3609
RUC	8

### INSTRUMENTO PARTICULAR DE PROCURAÇÃO

**Outorgante:**

M.K.R. COMERCIO DE EQUIPAMENTOS EIRELI EPP., estabelecida à AV: Marechal Mascarenhas de Moraes nº. 88, sala B, nesta cidade de Araçatuba, estado de São Paulo, inscrita no CNPJ. n. 31.499.939/0001-76 e Inscrição Estadual n.º 177.427.143.110, por intermédio do seu representante legal o Sr. **Wagner Stanicheski**, portador da Carteira de Identidade 27.221.631-8 e do CPF nº 214.137.258-56.

**Outorgados:**

**Karen Cristiane Ribeiro Stanicheski**, brasileira, casada, advogada, portadora da Carteira de Identidade 27.601.293-8 e do CPF nº. 277.277.558-50, residente e domiciliada a Rua Ari Vilela Martins, 294, Condominio Habiana I, Araçatuba/SP.

**Poderes:**

REPRESENTAR A EMPRESA OUTORGANTE JUNTO A: PESSOA JURIDICA DE DIREITO PÚBLICO OU PRIVADO, EMPRESAS PRIVADAS, ÓRGÃOS PÚBLICOS, SERVIÇO SOCIAL AUTONOMO, AUTARQUIAS, EMPRESA PRIVADA DE ECONOMIAS MISTAS, FUNDAÇÕES E ASSOCIAÇÕES QUEREM SEJAM, PRIVADAS, MUNICIPAIS, ESTADUAIS, FEDERAIS OU DISTRITO FEDERAL, EM TODO O TERRITORIO NACIONAL, EM LICITAÇÃO PÚBLICA OU PRIVADA, TAIS COMO: CONCORRENCIAS PUBLICAS, TOMADAS DE PREÇOS, CONVITES, CONCURSOS, LEILÕES, PREGÕES E SHOPPING, PODENDO PARA TAL, ASSINAR PROPOSTAS EM GERAL, CONTRATOS, DOCUMENTOS E DECLARAÇÕES, INCLUSIVE DE FATO SUPERVENIENTE, CONCORDAR, DISCORDAR, ACORDAR, PRESTAR ESCLARECIMENTOS, RECEBER NOTIFICAÇÕES, INTERPOR RECURSOS, MANIFESTAR NAS SEÇÕES DOS CERTAMES EM GERAL, INCLUSIVE DE PREGÕES, FORMULAR NOVAS PROPOSTAS DE PREÇOS, ATRAVES DE OFERTAS E LANCES DE PREÇOS, NEGOCIAR PREÇOS DIRETAMENTE COM O PREGOEIRO E PRATICAR OS DEMAIS ATOS PERTINENTES AOS CERTAMES LICITATORIOS, DESISTIR E CADASTRAR, PODENDO FIRMAR PROCURAÇÃO E SUBSTABELECER OS PODERES DESTA PROCURAÇÃO

**VALIDADE:** OS PODERES AQUI CONFERIDOS TERÃO VALIDADE ATÉ 31 de Dezembro de 2024.

Araçatuba, (SP), 10 de novembro de 2023.



*Wagner Stanicheski*

M.K.R. Comercio de Equipamentos Eireli  
WAGNER STANICHESKI  
CARGO: SÓCIO-GERENTE  
RG: 27.221.631-8 CPF nº 214.137.258-56

PROTESTO DE LETRAS E TÍTULOS DE ARACATUBA - Avenida Manoel Filho - Araçatuba - SP

Nº 140 - Fone: (18) 3623-4101 - CEP: 16.075-240 - Araçatuba-SP

RECEBIDO por SEMELHANÇA CV VALOR DEclarado à integral de  
WAGNER STANICHESKI  
Araçatuba/SP, 13 de novembro de 2023.  
Em test. \_\_\_\_\_ da verdade, 13 de Novembro de 2023.

Wilson Sampaio - Escrivão  
Visto nº 12.46, 01215725 Colore

112373  
PROTESTO

C16048AA033301

O presente documento digital foi conferido com o original e assinado digitalmente por Tiago de Oliveira Teixeira, em 13 de novembro de 2023 10:28:43 GMT-03:00, CN: R. 337-3 - 3º TABELÃO DE NOTAS E PROTESTO DE LETRAS E TÍTULOS DE ARACATUBA SP/SP, nos termos da medida provisória N. 2.200-2 de 24 de agosto de 2001. Sua autenticidade deverá ser confirmada no endereço eletrônico www.comad.org.br/autenticidade. O presente documento digital pode ser convertido em papel por meio de autenticação no Tabelionato de Notas. Provedor nº 100/2020 CNJ - artigo 22.

O presente documento digital foi conferido com o original e assinado digitalmente por Tiago de Oliveira Teixeira, em quinta-feira, 9 de março de 2023 16:15:31 GMT-03:00, CNS: 11.337-3 - 3º TABELIÃO DE NOTAS E DE PROTESTO DE LETRAS E TÍTULOS/SP, nos termos da medida provisória nº 2.200-2 de 24 de agosto de 2001. Sua autenticidade deverá ser confirmada no endereço eletrônico [www.cenad.org.br/autenticidade](http://www.cenad.org.br/autenticidade). O presente documento digital pode ser convertido em papel por meio de autenticação no Tabelionato de Notas. Provimento nº 100/2020 CNJ - artigo 22.



NÃO PASTELAR

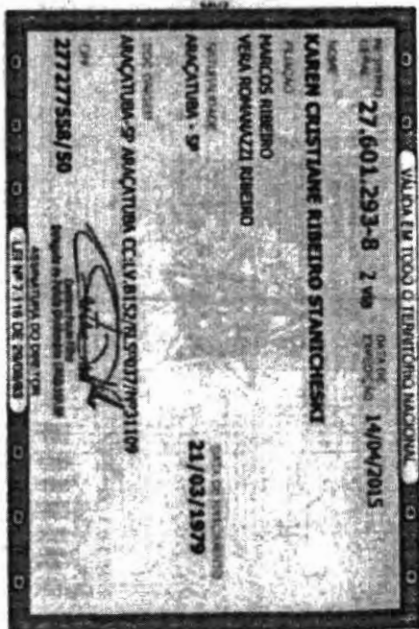

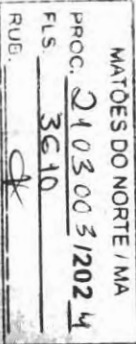
MATÕES DO NORTE / MA  
PROC. 2103.003/2024  
FLS. 3610  
RUB. 

MATÕES DO NORTE / MA  
PROC. 2103003/2024  
FLS. 3611  
RUB. 2

REPUBLICA FEDERATIVA DO BRASIL

ESTADO DE SÃO PAULO 500-9  
SECRETARIA DA SEGURANÇA PÚBLICA  
INSTITUTO DE IDENTIFICAÇÃO RICARDO GUMBLETON DAUNT 1SDP



*Wagner Stanicheski*  
ASSINATURA DO TITULAR

CARTEIRA DE IDENTIDADE

VÁLIDA EM TODO O TERRITÓRIO NACIONAL

REGISTRO GERAL 27.221.631-8 DATA DE EXPEDIÇÃO 02/AGO/95

NOME WAGNER STANICHESKI

FILIAÇÃO CARLOS STANICHESKI  
E MARIA PARDINI STANICHESKI

NACIONALIDADE ARACATUBA - SP DATA DE NASCIMENTO 23/SET/1976

DOC. ORIGEM ARACATUBA-SP  
ARACATUBA  
CN:LV.A120/FLS.114/N.002684

CPF

ASSINATURA DO DIRETOR

LEI N° 7.116 DE 29/08/83

**CARTÓRIO AZEVEDO BASTOS** 1º OFÍCIO DE REGISTRO CIVIL DAS PESSOAS NATURAIS E TABELIONATO DE NOTAS - Código CNJ 06.876-8

**Autenticação Digital**

De acordo com as disposições do art. 1º, 2º e 3º da Lei Federal 8.235/1994 e Art. 8º da Lei 10.740/2003, submetido à presente imagem digitalizada, reprodução fiel do documento representado e conferido neste ato. O retornado à expedição. Cód. N.

Cód. Autenticação: 97042811181705130091-1; Data: 26/11/2018 17:10:07

Selo Digital de Fiscalização Tipo Normal C- AHV00912-NLGD;  
Valor Total do Ato: R\$ 4,23

Confira os dados do ato em: <https://selodigital.tpb.jus.br>



REPÚBLICA FEDERATIVA DO BRASIL  
ESTADO DA PARAÍBA  
CARTÓRIO AZEVEDO BASTOS  
FUNDADO EM 1888

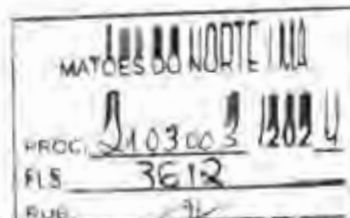

PRIMEIRO REGISTRO CIVIL DE NASCIMENTO E ÓBITOS E PRIVATIVO DE CASAMENTOS, INTERDIÇÕES E TUTELAS DA COMARCA DE JOÃO PESSOA

Av. Epitácio Pessoa, 1145 Bairro dos Estados 58030-00, João Pessoa PB  
Tel.: (83) 3244-5404 / Fax: (83) 3244-5484  
<http://www.azevedobastos.not.br>  
E-mail: [cartorio@azevedobastos.not.br](mailto:cartorio@azevedobastos.not.br)



### DECLARAÇÃO DE SERVIÇO DE AUTENTICAÇÃO DIGITAL

O Bel. Válber Azevêdo de Miranda Cavalcanti, Oficial do Primeiro Registro Civil de Nascimentos e Óbitos e Privativo de Casamentos, Interdições e Tutelas com atribuição de autenticar e reconhecer firmas da Comarca de João Pessoa Capital do Estado da Paraíba, em virtude de Lei, etc...

DECLARA para os devidos fins de direito que, o documento em anexo identificado individualmente em cada Código de Autenticação Digital<sup>1</sup> ou na referida sequência, foi autenticado de acordo com as Legislações e normas vigentes<sup>2</sup>.

DECLARO ainda que, para garantir transparência e segurança jurídica de todos os atos oriundos da atividade Notarial e Registral no Estado da Paraíba, foi instituído pela Lei N° 10.132, de 06 de novembro de 2013, a aplicação obrigatória de um Selo Digital de Fiscalização Extrajudicial em todos os atos de notas e registro, composto de um código único (por exemplo: Selo Digital: ABC12345-X1X2) e dessa forma, cada autenticação processada pela nossa Serventia pode ser verificada e confirmada tantas vezes quanto for necessário através do site do Tribunal de Justiça do Estado da Paraíba, endereço <https://corregedoria.tjpb.jus.br/selo-digital/>

A autenticação digital do documento faz prova de que, na data e hora em que ela foi realizada, a empresa M.K.R. COMERCIO DE EQUIPAMENTOS EIRELI tinha posse de um documento com as mesmas características que foram reproduzidas na cópia autenticada, sendo da empresa M.K.R. COMERCIO DE EQUIPAMENTOS EIRELI a responsabilidade, única e exclusiva, pela idoneidade do documento apresentado a este Cartório.

Esta DECLARAÇÃO foi emitida em **25/08/2020 10:37:38 (hora local)** através do sistema de autenticação digital do Cartório Azevedo Bastos, de acordo com o Art. 1º, 10º e seus §§ 1º e 2º da MP 2200/2001, como também, o documento eletrônico autenticado contendo o Certificado Digital do titular do Cartório Azevedo Bastos, poderá ser solicitado diretamente a empresa M.K.R. COMERCIO DE EQUIPAMENTOS EIRELI ou ao Cartório pelo endereço de e-mail [autentica@azevedobastos.not.br](mailto:autentica@azevedobastos.not.br)

Para informações mais detalhadas deste ato, acesse o site <https://autodigital.azevedobastos.not.br> e informe o Código de Autenticação Digital.

Esta Declaração é válida por tempo indeterminado e está disponível para consulta em nosso site.

<sup>1</sup>Código de Autenticação Digital: 97042611181705130091-1

<sup>2</sup>Legislações Vigentes: Lei Federal nº 8.935/94, Lei Federal nº 10.406/2002, Medida Provisória nº 2200/2001, Lei Federal nº 13.105/2015, Lei Estadual nº 8.721/2008, Lei Estadual nº 10.132/2013 e Provimento CGJ N° 003/2014.

O referido é verdade, dou fé.

#### CHAVE DIGITAL

00005b1d734fd94f057f2d69fe5bc05baaec8ec31bbf906e784f42355d9ceb431dbd2695001b3848688e67d12a62dbba77af94210be26dc0161d59172e83023230082754836b11b2c31a0fd3cb4b091



Diminuição de Serventia  
CIVIL  
Medida Provisória Nº 2.200-2,  
de 24 de agosto de 2001.



MATÕES DO NORTE / MA  
PROC. 2103003/2024  
FLS. 3613  
RUE. ✓

REPUBLICA FEDERATIVA DO BRASIL

ESTADO DE SÃO PAULO 500-9  
SECRETARIA DA SEGURANÇA PÚBLICA  
INSTITUTO DE IDENTIFICAÇÃO RICARDO GUMBLETON DAUNT 1º DP



*Wagner Stanichiski*  
ASSINATURA DO TITULAR

CARTEIRA DE IDENTIDADE

VALIDA EM TODO O TERRITÓRIO NACIONAL

REGISTRO GERAL 27.221.631-8 DATA DE EXPEDIÇÃO 02/AGO/95

NOME WAGNER STANICHESKI

FILIAÇÃO CARLOS STANICHESKI  
E MARIA PARDINI STANICHESKI

NACIONALIDADE ARACATUBA - SP DATA DE NASCIMENTO 23/SET/1976

DOC. ORIGEM ARACATUBA-SP  
ARACATUBA  
CN:LV-A120/FLS.114/N.002684

CPF

ASSINATURA DO DIRETOR  
LEI N° 7.116 DE 29/08/83

**CARTÓRIO AZEVEDO BASTOS** 1º OFÍCIO DE REGISTRO CIVIL DAS PESSOAS NATURAIS E TABELionato de Notas - Código CNJ 85.879-8

Autenticação Digital

De acordo com os artigos 1º, 3º e 7º do V.º do Art. 61 e 82 da Lei Federal 8.933/1994 e Art. 5º do Art. 3º da Lei Estadual 8.721/2008 autentico a presente imagem digitalizada, reprodução fiel do documento apresentado e conferido neste ato, O referido é verdade. Dou fé.

Cód. Autenticação: 9704281181705130091-1; Data: 26/11/2018 17:10:07

Selo Digital de Fiscalização Tipo Normal C: AHV06912-NLGD  
Valor Total do Ato: R\$ 4,23

Confira os dados do ato em: <http://selodigital.tjpb.jus.br>

REPÚBLICA FEDERATIVA DO BRASIL  
ESTADO DA PARAÍBA

CARTÓRIO AZEVEDO BASTOS  
FUNDADO EM 1888

PRIMEIRO REGISTRO CIVIL DE NASCIMENTO E ÓBITOS E PRIVATIVO DE CASAMENTOS, INTERDIÇÕES E TUTELAS DA COMARCA DE JOÃO PESSOA

MATÕES DO NORTE / MA  
PROC. 210300312024  
FLS. 3614  
RUE. JK

Av. Epitácio Pessoa, 1145 Bairro dos Estados 58030-00, João Pessoa PB  
Tel.: (83) 3244-5404 / Fax: (83) 3244-5484  
<http://www.azevedobastos.not.br>  
E-mail: [cartorio@azevedobastos.not.br](mailto:cartorio@azevedobastos.not.br)



### DECLARAÇÃO DE SERVIÇO DE AUTENTICAÇÃO DIGITAL

O Bel. Valber Azevêdo de Miranda Cavalcanti, Oficial do Primeiro Registro Civil de Nascimentos e Óbitos e Privativo de Casamentos, Interdições e Tutelas com atribuição de autenticar e reconhecer firmas da Comarca de João Pessoa Capital do Estado da Paraíba, em virtude de Lei, etc...

DECLARA para os devidos fins de direito que, o documento em anexo identificado individualmente em cada Código de Autenticação Digital<sup>1</sup> ou na referida sequência, foi autenticado de acordo com as Legislações e normas vigentes<sup>2</sup>.

DECLARO ainda que, para garantir transparência e segurança jurídica de todos os atos oriundos da atividade Notarial e Registral no Estado da Paraíba, foi instituído pela Lei Nº 10.132, de 06 de novembro de 2013, a aplicação obrigatória de um Selo Digital de Fiscalização Extrajudicial em todos os atos de notas e registro, composto de um código único (por exemplo: Selo Digital: ABC12345-X1X2) e dessa forma, cada autenticação processada pela nossa Serventia pode ser verificada e confirmada tantas vezes quanto for necessário através do site do Tribunal de Justiça do Estado da Paraíba, endereço <https://corregedoria.tjpb.jus.br/selo-digital/>

A autenticação digital do documento faz prova de que, na data e hora em que ela foi realizada, a empresa M.K.R. COMERCIO DE EQUIPAMENTOS EIRELI tinha posse de um documento com as mesmas características que foram reproduzidas na cópia autenticada, sendo da empresa M.K.R. COMERCIO DE EQUIPAMENTOS EIRELI a responsabilidade, única e exclusiva, pela idoneidade do documento apresentado a este Cartório.

Esta DECLARAÇÃO foi emitida em 25/08/2020 10:37:38 (hora local) através do sistema de autenticação digital do Cartório Azevêdo Bastos, de acordo com o Art. 1º, 10º e seus §§ 1º e 2º da MP 2200/2001, como também, o documento eletrônico autenticado contendo o Certificado Digital do titular do Cartório Azevêdo Bastos, poderá ser solicitado diretamente a empresa M.K.R. COMERCIO DE EQUIPAMENTOS EIRELI ou ao Cartório pelo endereço de e-mail [autentica@azevedobastos.not.br](mailto:autentica@azevedobastos.not.br)

Para informações mais detalhadas deste ato, acesse o site <https://autdigital.azevedobastos.not.br> e informe o Código de Autenticação Digital.

Esta Declaração é válida por tempo indeterminado e está disponível para consulta em nosso site.

<sup>1</sup>Código de Autenticação Digital: 97042611181705130091-1

<sup>2</sup>Legislações Vigentes: Lei Federal nº 8.935/94, Lei Federal nº 10.406/2002, Medida Provisória nº 2200/2001, Lei Federal nº 13.105/2015, Lei Estadual nº 8.721/2008, Lei Estadual nº 10.132/2013 e Provimento CGJ N° 003/2014.

O referido é verdade, dou fé.

#### CHAVE DIGITAL

00005b1d734fd94fd57f2d89fe6bc05baaec6ec31bbf906e784f42355d9ceb431dbd2695001b3848686e67d12a62dbba77af94210be26dc0161d59172e83023230082754836bf11b2c31a0fd3cb4b091



Presidência da República  
Casa Civil  
Módulo Provisório, Nº 2.200-2  
de 24 de agosto de 2001





MATÕES DO NORTE / MA  
PROC. 2103003/2024  
FLS. 3615  
RUB. 00

**MINISTÉRIO DA FAZENDA**  
**Secretaria da Receita Federal**

---

**CPF – CADASTRO DE PESSOAS FÍSICAS**

Nome  
**WAGNER STANICHESKI**

Ng de Inscrição **214137258-56** Data do Nascimento **23/09/76**



Este documento é o comprovante de Inscrição no CADASTRO DE PESSOAS FÍSICAS – CPF, vedada a exigência por terceiros, salvo nos casos previstos na Legislação vigente.

---

Assinatura  
  
**WAGNER STANICHESKI**

**S  
E  
R  
P  
R  
O**

**VÁLIDO EM TODO O TERRITÓRIO NACIONAL**

Emitido em : 18/09/96

**CARTÓRIO AZEVEDO BASTOS** 1º OFÍCIO DE REGISTRO CIVIL DAS PESSOAS NATURAIS  
e TABELionato de Notas - Código CNJ 08.879-9  
Rua Francisco de Sá, 140 - São José - Curitiba - PR - CEP: 81.530-000 - Fone: (41) 333-1100

**Autenticação Digital**  
De acordo com as artigos 1º, 3º e 4º Inc. Vº Art. 114 e 12º da Lei Federal 8.933/1994 e Art. 3º Inc. XII  
da Lei Estadual 8.724/2008 e artigos 1º e 3º do Regulamento Digital (Resolução), com base no  
art. 7º do Decreto 22.626/2003 e conforme estabelecido em Art. 1º do Regulamento Digital, o presente  
documento eletrônico e conteúdo nele está. O referido é verdade. Dou fé.

Cód. Autenticação: 97042711180933000887-1; Data: 27/11/2018 09:42:06

Selo Digital de Fiscalização Tipo Normal C: AHV07524-5YL6  
Valor Total do Ato: R\$ 4,23

Aut. Valor de Minuta: 19,00  
Confira os dados do ato em: <https://selodigital.tpb.juiz.br>

REPÚBLICA FEDERATIVA DO BRASIL

ESTADO DA PARAÍBA  
CARTÓRIO AZEVEDO BASTOS  
FUNDADO EM 1888

PRIMEIRO REGISTRO CIVIL DE NASCIMENTO E ÓBITOS E PRIVATIVO DE CASAMENTOS, INTERDIÇÕES E TUTELAS DA COMARCA DE JOÃO PESSOA

Av. Epitácio Pessoa, 1145 Bairro dos Estados 58030-00, João Pessoa PB  
Tel.: (83) 3244-5404 / Fax: (83) 3244-5484  
<http://www.azevedobastos.not.br>  
E-mail: [cartorio@azevedobastos.not.br](mailto:cartorio@azevedobastos.not.br)



### DECLARAÇÃO DE SERVIÇO DE AUTENTICAÇÃO DIGITAL

O Bel. Válber Azevêdo de Miranda Cavalcanti, Oficial do Primeiro Registro Civil de Nascimentos e Óbitos e Privativo de Casamentos, Interdições e Tutelas com atribuição de autenticar e reconhecer firmas da Comarca de João Pessoa Capital do Estado da Paraíba, em virtude de Lei, etc...

DECLARA para os devidos fins de direito que, o documento em anexo identificado individualmente em cada Código de Autenticação Digital<sup>1</sup> ou na referida sequência, foi autenticado de acordo com as Legislações e normas vigentes<sup>2</sup>.

DECLARO ainda que, para garantir transparência e segurança jurídica de todos os atos oriundos da atividade Notarial e Registral no Estado da Paraíba, foi instituído pela Lei Nº 10.132, de 06 de novembro de 2013, a aplicação obrigatória de um Selo Digital de Fiscalização Extrajudicial em todos os atos de notas e registro, composto de um código único (por exemplo: Selo Digital: ABC12345-X1X2) e dessa forma, cada autenticação processada pela nossa Serventia pode ser verificada e confirmada tantas vezes quanto for necessário através do site do Tribunal de Justiça do Estado da Paraíba, endereço <https://corregedoria.tjpb.jus.br/selo-digital/>

A autenticação digital do documento faz prova de que, na data e hora em que ela foi realizada, a empresa M.K.R. COMERCIO DE EQUIPAMENTOS EIRELI tinha posse de um documento com as mesmas características que foram reproduzidas na cópia autenticada, sendo da empresa M.K.R. COMERCIO DE EQUIPAMENTOS EIRELI a responsabilidade, única e exclusiva, pela idoneidade do documento apresentado a este Cartório.

Esta DECLARAÇÃO foi emitida em 25/08/2020 10:32:37 (hora local) através do sistema de autenticação digital do Cartório Azevedo Bastos, de acordo com o Art. 1º, 10º e seus §§ 1º e 2º da MP 2200/2001, como também, o documento eletrônico autenticado contendo o Certificado Digital do titular do Cartório Azevedo Bastos, poderá ser solicitado diretamente a empresa M.K.R. COMERCIO DE EQUIPAMENTOS EIRELI ou ao Cartório pelo endereço de e-mail [autentica@azevedobastos.not.br](mailto:autentica@azevedobastos.not.br)

Para informações mais detalhadas deste ato, acesse o site <https://autdigital.azevedobastos.not.br> e informe o Código de Autenticação Digital.

Esta Declaração é válida por tempo indeterminado e está disponível para consulta em nosso site.

<sup>1</sup>Código de Autenticação Digital: 97042711180933000867-1

<sup>2</sup>Legislações Vigentes: Lei Federal nº 8.935/94, Lei Federal nº 10.405/2002, Medida Provisória nº 2200/2001, Lei Federal nº 13.105/2015, Lei Estadual nº 8.721/2006, Lei Estadual nº 10.132/2013 e Provimento CGJ N° 003/2014.

O referido é verdade, dou fé.

#### CHAVE DIGITAL

00005b1d734fd94f0572d69fe6bc05baaec5ec31bbf906e784f42355d9ceb433eb78308e5b71a944e0da11f2b28e71420055460aebd3ca68967796e559177d630082754836b11b2c31a0fd3cb4b091



Presidência da República  
Casa Civil  
Medida Provisória Nº 2.200-2,  
de 24 de agosto de 2001.





# REPÚBLICA FEDERATIVA DO BRASIL

## CADASTRO NACIONAL DA PESSOA JURÍDICA

NÚMERO DE INSCRIÇÃO <b>99.939/0001-76</b> RIZ	<b>COMPROVANTE DE INSCRIÇÃO E DE SITUAÇÃO CADASTRAL</b>	DATA DE ABERTURA <b>13/09/2018</b>
---	---	---------------------------------------

TIPO DE EMPRESARIAL  
**R. COMERCIO DE EQUIPAMENTOS LTDA**

NOME DO ESTABELECIMENTO (NOME DE FANTASIA) <b>R.</b>	PORTE <b>EPP</b>
---	---------------------

CÓDIGO E DESCRIÇÃO DA ATIVIDADE ECONÔMICA PRINCIPAL  
**9-0-99 - Comércio varejista de outros produtos não especificados anteriormente**

CÓDIGO E DESCRIÇÃO DAS ATIVIDADES ECONÔMICAS SECUNDÁRIAS  
**1-0-00 - Instalação de máquinas e equipamentos industriais**  
**4-7-10 - Manutenção e reparação de máquinas e equipamentos para uso geral não especificados anteriormente**  
**4-0-01 - Comércio varejista de ferragens e ferramentas**  
**3-0-00 - Comércio atacadista de Máquinas e equipamentos para uso industrial; partes e peças**  
**5-6-00 - Comércio atacadista de máquinas e equipamentos para uso comercial; partes e peças**  
**4-8-00 - Comércio atacadista de máquinas, aparelhos e equipamentos para uso odonto-médico-hospitalar; partes e peças**  
**5-1-01 - Comércio atacadista de instrumentos e materiais para uso médico, cirúrgico, hospitalar e de laboratórios**

CÓDIGO E DESCRIÇÃO DA NATUREZA JURÍDICA  
**2 - Sociedade Empresária Limitada**

ENDEREÇO <b>ARECHAL MASCARENHAS DE MORAES</b>	NÚMERO <b>88</b>	COMPLEMENTO <b>SALA B</b>
--	---------------------	------------------------------

CEP <b>75-370</b>	BAIRRO/DISTRITO <b>PARQUE INDUSTRIAL</b>	MUNICÍPIO <b>ARACATUBA</b>	UF <b>SP</b>
----------------------	---	-------------------------------	-----------------

ENDEREÇO ELETRÔNICO <b>@KCREQUIPAMENTOS.COM.BR</b>	TELEFONE <b>(18) 2102-5500/ (18) 2102-5502</b>
---	---

REPRESENTANTE FEDERATIVO RESPONSÁVEL (EFR)

DATA DA SITUAÇÃO CADASTRAL <b>A</b>	<b>13/09/2018</b>
--	-------------------

TIPO DE SITUAÇÃO CADASTRAL

DATA DA SITUAÇÃO ESPECIAL <b>**</b>	<b>*****</b>
--	--------------

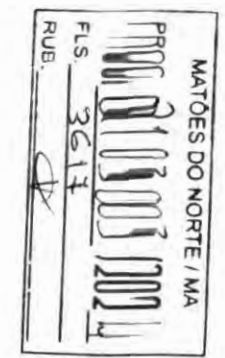

rovado pela Instrução Normativa RFB nº 2.119, de 06 de dezembro de 2022.

nitido no dia 30/04/2024 às 07:30:22 (data e hora de Brasília).

Página: 1/1

MATÕES DO NORTE / MA
PROC. <u>2403003/2024</u>
FLS. <u>3618</u>
RUB. <u>4</u>

REPUBLICA FEDERAL DO BRASIL  
MINISTÉRIO DA INFRAESTRUTURA  
SECRETARIA NACIONAL DE TRANSTIÇÃO

**BR**

CARTÃO NACIONAL DE HABILITAÇÃO - DRIVER LICENSE / FOMENTO DE CONDUÇÃO

2423210397

2423210397

WAGNER STAMBOCESKI

MATEOS DO NORTE / MA

10/01/1959

220941978 ARACATUBA/SP

056072022

272245918 SGP/SP

214.137.228-34

BRASILEIRO

MATEOS DO NORTE / MA

MATEOS DO NORTE / MA

MATEOS DO NORTE / MA

Idade	10	11	12	13	14	15	16	17	18
A	10/07/2007								
AI	10/07/2007								
BI	09/07/2001								
C									
CD									

SENATRAN CONTINUA

SÃO PAULO

FOUPATEMPO ARACATUBA SP

094281600613  
E: 011-42448

MATEOS DO NORTE / MA  
 PROC. 2403003 / 2024  
 FLS. 3619  
 RUB. *AK*

O presente documento digital foi conferido com o original e assinado digitalmente por Tiago de Oliveira Teixeira, em quarta-feira, 3 de janeiro de 2024 16:19:38 GMT-03:00, CNS: 11.337-3 - 3º TABELIÃO DE NOTAS E PROTESTO DE LETRAS E TÍTULOS DE ARAÇATUBA SP/SP, nos termos da medida provisória N. 2.200-2 de 24 de agosto de 2001. Sua autenticidade deverá ser confirmada no endereço eletrônico [www.cenad.org.br/autenticidade](http://www.cenad.org.br/autenticidade). O presente documento digital pode ser convertido em papel por meio de autenticação no Tabelionato de Notas. Provimento nº 100/2020 CNJ - artigo 22.



MINISTÉRIO DA FAZENDA  
Secretaria da Receita Federal do Brasil  
Procuradoria-Geral da Fazenda Nacional

MATOES DO NORTE / MA	
PROC.	210300312024
PLS	3620
PJS	<i>[assinatura]</i>

**CERTIDÃO NEGATIVA DE DÉBITOS RELATIVOS AOS TRIBUTOS FEDERAIS E À DÍVIDA ATIVA DA UNIÃO**

Nome: **M.K.R. COMERCIO DE EQUIPAMENTOS LTDA**  
CNPJ: **31.499.939/0001-76**

Ressalvado o direito de a Fazenda Nacional cobrar e inscrever quaisquer dívidas de responsabilidade do sujeito passivo acima identificado que vierem a ser apuradas, é certificado que não constam pendências em seu nome, relativas a créditos tributários administrados pela Secretaria da Receita Federal do Brasil (RFB) e a inscrições em Dívida Ativa da União (DAU) junto à Procuradoria-Geral da Fazenda Nacional (PGFN).

Esta certidão é válida para o estabelecimento matriz e suas filiais e, no caso de ente federativo, para todos os órgãos e fundos públicos da administração direta a ele vinculados. Refere-se à situação do sujeito passivo no âmbito da RFB e da PGFN e abrange inclusive as contribuições sociais previstas nas alíneas 'a' a 'd' do parágrafo único do art. 11 da Lei nº 8.212, de 24 de julho de 1991.

A aceitação desta certidão está condicionada à verificação de sua autenticidade na Internet, nos endereços <<http://rfb.gov.br>> ou <<http://www.pgfn.gov.br>>.

Certidão emitida gratuitamente com base na Portaria Conjunta RFB/PGFN nº 1.751, de 2/10/2014.  
Emitida às 10:26:28 do dia 29/04/2024 <hora e data de Brasília>.  
Válida até 26/10/2024.

Código de controle da certidão: **3BEE.B0B3.E119.4C0C**  
Qualquer rasura ou emenda invalidará este documento.



## Certificado de Regularidade do FGTS - CRF

**Inscrição:** 31.499.939/0001-76  
**Razão Social:** MKR COMERCIO DE EQUIPAMENTOS EIRELI  
**Endereço:** R MARECHAL MASCARENHAS DE MORAES 88 SALA B / PARQUE INDUSTRIAL / ARACATUBA / SP / 16075-370

A Caixa Econômica Federal, no uso da atribuição que lhe confere o Art. 7, da Lei 8.036, de 11 de maio de 1990, certifica que, nesta data, a empresa acima identificada encontra-se em situação regular perante o Fundo de Garantia do Tempo de Serviço - FGTS.

O presente Certificado não servirá de prova contra cobrança de quaisquer débitos referentes a contribuições e/ou encargos devidos, decorrentes das obrigações com o FGTS.

**Validade:** 01/05/2024 a 30/05/2024

**Certificação Número:** 2024050103075509964461

Informação obtida em 06/05/2024 12:53:34

A utilização deste Certificado para os fins previstos em Lei esta condicionada a verificação de autenticidade no site da Caixa: [www.caixa.gov.br](http://www.caixa.gov.br)





FÓRUM JUDICIÁRIO  
JUSTIÇA DO TRABALHO

## CERTIDÃO NEGATIVA DE DÉBITOS TRABALHISTAS

Nome: M.K.R. COMERCIO DE EQUIPAMENTOS LTDA (MATRIZ E FILIAIS)  
CNPJ: 31.499.939/0001-76  
Certidão nº: 29727871/2024  
Expedição: 30/04/2024, às 07:41:03  
Validade: 27/10/2024 - 180 (cento e oitenta) dias, contados da data de sua expedição.

Certifica-se que **M.K.R. COMERCIO DE EQUIPAMENTOS LTDA (MATRIZ E FILIAIS)**, inscrito(a) no CNPJ sob o nº **31.499.939/0001-76**, **NÃO CONSTA** como inadimplente no Banco Nacional de Devedores Trabalhistas.

Certidão emitida com base nos arts. 642-A e 883-A da Consolidação das Leis do Trabalho, acrescentados pelas Leis ns.º 12.440/2011 e 13.467/2017, e no Ato 01/2022 da CGJT, de 21 de janeiro de 2022. Os dados constantes desta Certidão são de responsabilidade dos Tribunais do Trabalho.

No caso de pessoa jurídica, a Certidão atesta a empresa em relação a todos os seus estabelecimentos, agências ou filiais.

A aceitação desta certidão condiciona-se à verificação de sua autenticidade no portal do Tribunal Superior do Trabalho na Internet (<http://www.tst.jus.br>).

Certidão emitida gratuitamente.

### INFORMAÇÃO IMPORTANTE

Do Banco Nacional de Devedores Trabalhistas constam os dados necessários à identificação das pessoas naturais e jurídicas inadimplentes perante a Justiça do Trabalho quanto às obrigações estabelecidas em sentença condenatória transitada em julgado ou em acordos judiciais trabalhistas, inclusive no concernente aos recolhimentos previdenciários, a honorários, a custas, a emolumentos ou a recolhimentos determinados em lei; ou decorrentes de execução de acordos firmados perante o Ministério Público do Trabalho, Comissão de Conciliação Prévia ou demais títulos que, por disposição legal, contiver força executiva.

MATÔES DO NORTE / MA	
PROC.	2403003/2024
FLS.	3623
RUB.	CP



## Consulta Cadastral

## Cadastro de Contribuintes de ICMS - Cadesp

Início      Consultas      Atos de Ofício      Configuração      Sincronismo      Isenções Energia      Procurações Eletrônicas      Encerramento



Imprimir

Voltar

<p>IE: 177.427.143.110  CNPJ: 31.499.939/0001-76  Nome Empresarial: M.K.R. COMERCIO DE EQUIPAMENTOS LTDA</p>	<p>Situação: Ativo  Data de Inscrição no Estado: 13/09/2018  Regime Estadual: SN  Regime RFB: SN</p>
--	--

### Empresa - Geral

<p>Nome Empresarial: M.K.R. COMERCIO DE EQUIPAMENTOS LTDA  Natureza Jurídica: Sociedade Empresária Limitada  Data Início de Atividade: 13/09/2018  CNPJ da Matriz: 31.499.939/0001-76</p>	<p>Porte: Empresa de Pequeno Porte  Capital Social: R\$ 95.400,00  Regime Estadual: SIMPLES NACIONAL</p>	<p>Data Início do regime: 01/01/2024</p>
<p>Regime Especial de IE Única: Não</p>	<p>Regime Especial de IE Única: Não  por Município:</p>	

### Estabelecimento - Geral

<p>Nome Fantasia: M.K.R.  CNPJ: 31.499.939/0001-76  IE: 177.427.143.110  NIRE: 35.6.0225858-1</p>	<p>Data de Inscrição no Estado: 13/09/2018  Data Início de IE: 13/09/2018</p>
<p>Situação Cadastral: Ativo</p>	<p>Data Início da Situação: 13/09/2018</p>

MATÕES DO NORTE I MA  
 PROC. 2103003 12024  
 FLS 3624  
 RUB.                     

Ocorrência Fiscal: ADVA

Tipo de Unidade: Unidade produtiva

Formas de Atuação: Estabelecimento Fixo

**Tributário**

Substituto Tributário: Não

CPR: 1200

CPR-ST:

Desde: 13/09/2018

Data Início de CPR: 01/01/2024

**CNAE Principal:** 47.89-0/99 - Comércio varejista de outros produtos não especificados anteriormente

**Data Início do CNAE Prin.:** 13/09/2018

**CNAE Secundários:** 33.14-7/10 - Manutenção e reparação de máquinas e equipamentos para uso geral não especificados anteriormente

**Data Início do CNAE Sec.:** 13/09/2018

33.21-0/00 - Instalação de máquinas e equipamentos industriais

**Data Início do CNAE Sec.:** 13/09/2018

46.45-1/01 - Comércio atacadista de instrumentos e materiais para uso médico, cirúrgico, hospitalar e de laboratórios

**Data Início do CNAE Sec.:** 13/09/2018

46.63-0/00 - Comércio atacadista de máquinas e equipamentos para uso industrial; partes e peças

**Data Início do CNAE Sec.:** 13/09/2018

46.64-8/00 - Comércio atacadista de máquinas, aparelhos e equipamentos para uso odonto-médico-hospitalar; partes e peças

**Data Início do CNAE Sec.:** 13/09/2018

46.85-6/00 - Comércio atacadista de máquinas e equipamentos para uso comercial; partes e peças

**Data Início do CNAE Sec.:** 13/09/2018

47.44-0/01 - Comércio varejista de ferragens e ferreirarias

**Data Início do CNAE Sec.:** 13/09/2018

DRT: DRT-09 - ARAÇATUBA

Ponto Fiscal: PF-10 - ARAÇATUBA



PREFEITURA MUNICIPAL DE ARAÇATUBA

MATÔES DO NORTE / MA

PROC. 2103003 / 2024

FLS 3625

08

COMPROVANTE DE INSCRIÇÃO E DE SITUAÇÃO CADASTRAL DO MOBILIÁRIO MUNICIPAL

MOBILIÁRIO	CPF/CNPJ	INSCRIÇÃO ESTADUAL	FORMA DE LANÇAMENTO DO ISSQN	DATA DE CADASTRO
88483	31.499.939/0001-76	177.427.143.110	SIMPLES NACIONAL	26/09/2018

NOME/RAZÃO SOCIAL				
M.K.R. COMERCIO DE EQUIPAMENTOS LTDA				
LOGRADOURO		NÚMERO	COMPLEMENTO	
RUA - MARECHAL MASCARENHAS DE MORAIS		88	SALA B	
CEP	BAIRRO	MUNICÍPIO		UF
16075370	JARDIM PARQUE INDUSTRIAL	ARAÇATUBA		SP

CÓDIGO CNAE	DESCRIÇÃO DA ATIVIDADE ECONÔMICA PRINCIPAL
4789099	COMÉRCIO VAREJISTA DE OUTROS PRODUTOS NÃO ESPECIFICADOS ANTERIORMENTE

CÓDIGO CNAE	DESCRIÇÃO DA(S) ATIVIDADE(S) ECONÔMICA(S) SECUNDÁRIA(S)
14710	Manutenção e reparação de máquinas e equipamentos para uso geral não especificados anteriormente
3321000	INSTALAÇÃO DE MÁQUINAS E EQUIPAMENTOS INDUSTRIAIS
4645101	Comércio atacadista de instrumentos e materiais para uso medico, cirurgico, hospitalares e laborat.
4663000	COMÉRCIO ATACADISTA DE MÁQUINAS E EQUIPAMENTOS PARA USO INDUSTRIAL; PARTES E PEÇAS
4664800	Comércio atacadista de máquinas, aparelhos e equipamentos para uso odontológico-hospitalar; partes e peças
4665600	Comércio atacadista de máquinas e equipamentos para uso comercial; partes e peças
4744001	COMÉRCIO VAREJISTA DE FERRAGENS E FERRAMENTAS

SÓCIO: 21413725856	WAGNER STANICHESKI	RESPONSÁVEL
--------------------	--------------------	-------------

SITUAÇÃO CADASTRAL	DATA DE ABERTURA	DATA DO ENCERRAMENTO
ATIVO	26/09/2018	/ /
CLASSIFICAÇÃO	DATA VIGÊNCIA	DATA DA ÚLTIMA ALTERAÇÃO
ISS VARIÁVEL	11/07/2026	25/07/2023

Autenticação Eletrônica:	
emitida às: 07:33:27 do dia 30/04/2024	Código de Verificação: 8799-0357-8803



Secretaria da Fazenda e Planejamento do Estado  
de São Paulo

MATÔES DO NORTE / MA	
PROC.	2103003/2024
FLS.	3626
RUB.	OK

Débitos Tributários Não Inscritos na Dívida Ativa do Estado de São Paulo

CNPJ: 31.499.939/0001-76

Ressalvado o direito da Secretaria da Fazenda e Planejamento do Estado de São Paulo de apurar débitos de responsabilidade da pessoa jurídica acima identificada, é certificado que **não constam débitos** declarados ou apurados pendentes de inscrição na Dívida Ativa de responsabilidade do estabelecimento matriz/filial acima identificado.



Certidão nº 24041033472-12  
Data e hora da emissão 30/04/2024 07:38:09  
Validade 6 (seis) meses, contados da data de sua expedição.

Qualquer rasura ou emenda invalidará este documento.

A aceitação desta certidão está condicionada à verificação de sua autenticidade no sítio [www.pfe.fazenda.sp.gov.br](http://www.pfe.fazenda.sp.gov.br)



# PROCURADORIA GERAL DO ESTADO

## Procuradoria da Dívida Ativa

MATÔES DO NORTE / MA
PROC. 2103003/2024
FLS. 3627
RUB.

### Certidão Negativa de Débitos Tributários da Dívida Ativa do Estado de São Paulo

CNPJ Base: 31.499.939

Ressalvado o direito de a Fazenda do Estado de São Paulo cobrar ou inscrever quaisquer dívidas de responsabilidade da pessoa jurídica/física acima identificada que vierem a ser apuradas, é certificado que:

**não constam débitos inscritos em Dívida Ativa de responsabilidade do Interessado(a).**

Tratando-se de CRDA emitida para pessoa jurídica, a pesquisa na base de dados é feita por meio do CNPJ Base, de modo que a certidão negativa abrange todos os estabelecimentos do contribuinte, cuja raiz do CNPJ seja aquela acima informada.



Certidão nº 56444191

Folha 1 de 1

Data e hora da emissão 30/04/2024 07:37:24

(hora de Brasília)

Validade 30 (TRINTA) dias, contados da emissão.

Certidão emitida nos termos da Resolução Conjunta SF-PGE nº 2, de 9 de maio de 2013.

Qualquer rasura ou emenda invalidará este documento.

A aceitação desta certidão está condicionada à verificação de sua autenticidade no sítio  
<http://www.dividaativa.pge.sp.gov.br>





## PREFEITURA MUNICIPAL DE ARAÇATUBA

Secretaria Municipal de Finanças  
Departamento de Rendas Municipal

MATÔES DO NORTE / MA
PROC. <u>240300312024</u>
FLS. <u>3628</u>
RUB. <u>04</u>

### Certidão Negativa de Tributos Municipais

Certidão número : 9626-7822-6317  
Contribuinte : M.K.R. COMERCIO DE EQUIPAMENTOS LTDA  
CNPJ / CPF : 31.499.939/0001-76  
Inscrição : 1640118  
Endereço : RUA: MARECHAL MASCARENHAS DE MORAIS, 88 Compl: SALA B.  
Bairro : JARDIM PARQUE INDUSTRIAL, CEP: 16075-370.  
Emitida em : 30/04/2024 às 07:39:04  
Válida até : 30/05/2024



Ressalvando o direito que cabe a Fazenda Pública Municipal de exigir na forma da Legislação vigente, os Tributos ou quaisquer outros emolumentos que por ventura venham a ser apurados;

Certifica que em relação ao contribuinte acima descrito nada deve até a emissão desta, em relação aos Tributos Municipais, inclusive Imobiliários e Mobiliários, administrados pela Secretaria da Fazenda Municipal.

As informações desta estão contidas em nosso Cadastro.

Certidão expedida via Internet

A autenticidade desta certidão deverá ser confirmada na página da Secretaria Municipal de Finanças (

<https://s76.asp.srv.br:443/issuonline/servlet/hauteleicadocumento>).



Ministério do Meio Ambiente  
Instituto Brasileiro do Meio Ambiente e dos Recursos Naturais Renováveis  
CADASTROS TÉCNICOS FEDERAIS  
CERTIFICADO DE REGULARIDADE - CR

MATÕES DO NORTE / MA

PROC. 2103003/2024  
FLS. 3629  
RUB. *[assinatura]*



<b>Registro n.º</b>	<b>Data da consulta:</b>	<b>CR emitido em:</b>	<b>CR válido até:</b>
5504039	23/04/2024	23/04/2024	23/07/2024

**Dados básicos:**

CNPJ: 46.686.119/0001-60  
Razão Social: MARCOS RIBEIRO E CIA LTDA  
Nome fantasia: LÍDER BALANÇAS  
Data de abertura: 14/08/1981

**Endereço:**

logradouro: AVENIDA JORGE MELLEME REZEK, 3411  
N.º: 3411 Complemento:  
Bairro: PARQUE INDUSTRIAL Município: ARACATUBA  
CEP: 16075-300 UF: SP

**Cadastro Técnico Federal de Atividades Potencialmente Poluidoras  
e Utilizadoras de Recursos Ambientais - CTF/APP**

<b>Código</b>	<b>Descrição</b>
5-3	Fabricação de aparelhos elétricos e eletrodomésticos

Conforme dados disponíveis na presente data, CERTIFICA-SE que a pessoa jurídica está em conformidade com as obrigações cadastrais e de prestação de informações ambientais sobre as atividades desenvolvidas sob controle e fiscalização do Ibama, por meio do CTF/APP.

O Certificado de Regularidade emitido pelo CTF/APP não desobriga a pessoa inscrita de obter licenças, autorizações, permissões, concessões, alvarás e demais documentos exigíveis por instituições federais, estaduais, distritais ou municipais para o exercício de suas atividades

O Certificado de Regularidade emitido pelo CTF/APP não habilita o transporte e produtos e subprodutos florestais e faunísticos.

<b>Chave de autenticação</b>	H35VU4QJMSXMGQST
------------------------------	------------------



30/04/2024

0075053615

**PODER JUDICIÁRIO**  
**TRIBUNAL DE JUSTIÇA DO ESTADO DE SÃO PAULO**  
**CERTIDÃO ESTADUAL DE DISTRIBUIÇÕES CÍVEIS**

MATÕES DO NORTE / MA	
PROC.	210300312024
FLS	3630
RUB	

**CERTIDÃO Nº: 522328**

**FOLHA: 1/1**

A autenticidade desta certidão poderá ser confirmada pela internet no site do Tribunal de Justiça.

A Diretoria de Serviço Técnico de Informações Cíveis do(a) Comarca de São Paulo - Capital, no uso de suas atribuições legais,

**CERTIFICA E DÁ FÉ** que, pesquisando os registros de distribuições de **PEDIDOS DE FALÊNCIA, CONCORDATAS, RECUPERAÇÕES JUDICIAIS E EXTRAJUDICIAIS**, anteriores a 29/04/2024, verificou **NADA CONSTAR** como réu/requerido/interessado em nome de: \*\*\*\*\*

**M.K.R. COMERCIO DE EQUIPAMENTOS LTDA**, CNPJ: 31.499.939/0001-76, conforme indicação constante do pedido de certidão.\*\*\*\*\*

Esta certidão não aponta ordinariamente os processos em que a pessoa cujo nome foi pesquisado figura como autor (a). São apontados os feitos com situação em tramitação já cadastrados no sistema informatizado referentes a todas as Comarcas/Foros Regionais e Distritais do Estado de São Paulo.

A data de informatização de cada Comarca/Foro pode ser verificada no Comunicado SPI nº 22/2019.

Esta certidão considera os feitos distribuídos na 1ª Instância, mesmo que estejam em Grau de Recurso.

Não existe conexão com qualquer outra base de dados de instituição pública ou com a Receita Federal que verifique a identidade do NOME/RAZÃO SOCIAL com o CPF/CNPJ. A conferência dos dados pessoais fornecidos pelo pesquisado é de responsabilidade exclusiva do destinatário da certidão.

A certidão em nome de pessoa jurídica considera os processos referentes à matriz e às filiais e poderá apontar feitos de homônimos não qualificados com tipos empresariais diferentes do nome indicado na certidão (EIRELI, S/C, S/S, EPP, ME, MEI, LTDA).

Esta certidão só tem validade mediante assinatura digital.

Esta certidão é sem custas.

São Paulo, 30 de abril de 2024.

**PEDIDO Nº:**

0075053615



## RECIBO DE ENTREGA DE ESCRITURAÇÃO CONTÁBIL DIGITAL

### IDENTIFICAÇÃO DO TITULAR DA ESCRITURAÇÃO

NIRE	CNPJ	
	31.499.939/0001-76	
NOME EMPRESARIAL		
M.K.R. COMERCIO DE EQUIPAMENTOS EIRELI		

### IDENTIFICAÇÃO DA ESCRITURAÇÃO

FORMA DA ESCRITURAÇÃO CONTÁBIL	PERÍODO DA ESCRITURAÇÃO
Livro Diário (Completo - sem escrituração Auxiliar)	01/01/2023 a 31/12/2023
NATUREZA DO LIVRO	NÚMERO DO LIVRO
DIÁRIO GERAL	6
IDENTIFICAÇÃO DO ARQUIVO (HASH)	
87.9A.6B.12.61.CC.2C.F0.20.1E.9C.AC.B5.34.2C.65.34.CE.8B.5E	

### ESTE LIVRO FOI ASSINADO COM OS SEGUINTE CERTIFICADOS DIGITAIS:

QUALIFICAÇÃO DO SIGNATARIO	CPF/CNPJ	NOME	Nº SÉRIE DO CERTIFICADO	VALIDADE	RESPONSÁVEL LEGAL
Signatario da ECD com e-CNPJ ou e-PJ	31499939000176	M K R COMERCIO DE EQUIPAMENTOS LTDA: 31499939000176	113966818599370706 6	14/09/2023 a 13/09/2024	Sim
Contador	11165238845	ADRIANO MARCOS CAMPOS DE PAULA: 11165238845	669068983725401774 3	30/04/2024 a 30/04/2025	Não

### NÚMERO DO RECIBO:

87.9A.6B.12.61.CC.2C.F0.20.1E.9C.  
AC.B5.34.2C.65.34.CE.8B.5E-5

Escrituração recebida via Internet  
pelo Agente Receptor SERPRO  
em 02/05/2024 às 17:19:37

5A.37.9E.CD.6B.22.5E.D2  
41.12.51.6F.2B.A3.E0.31

Considera-se autenticado o livro contábil a que se refere este recibo nos termos do Decreto nº 9.555/2018, dispensando-se qualquer outra forma de autenticação. Este recibo comprova a autenticação.

MATÔES DO NORTE / MA  
PROC. 2103003/2024  
FLS 3632  
RUB: 

## TERMOS DE ABERTURA E ENCERRAMENTO



Entidade: M.K.R. COMERCIO DE EQUIPAMENTOS EIRELI  
Período da Escrituração: 01/01/2023 a 31/12/2023 CNPJ: 31.499.939/0001-76  
Número de Ordem do Livro: 6

### TERMO DE ABERTURA

Nome Empresarial M.K.R. COMERCIO DE EQUIPAMENTOS EIRELI

NIRE

CNPJ 31.499.939/0001-76

Número de Ordem 6

Natureza do Livro DIARIO GERAL

Município ARACATUBA

Data do arquivamento dos atos constitutivos 31/12/2023

Data de arquivamento do ato de conversão de sociedade simples em sociedade empresária 31/12/2023

Data de encerramento do exercício social 31/12/2023

Quantidade total de linhas do arquivo digital 8171

### TERMO DE ENCERRAMENTO

Nome Empresarial M.K.R. COMERCIO DE EQUIPAMENTOS EIRELI

Natureza do Livro DIARIO GERAL

Número de ordem 6

Quantidade total de linhas do arquivo digital 8171

Data de início 01/01/2023

Data de término 31/12/2023

Este documento é parte integrante de escrituração cuja autenticação se comprova pelo recibo de número 87.9A.6B.12.61.CC.2C.F0.20.1E.9C.AC.B5.34.2C.65.34.CE.8B.5E-5, nos termos do Decreto nº 9.555/2018.

Este relatório foi gerado pelo Sistema Público de Escrituração Digital – Sped

Versão 10.2.0 do Visualizador

Página 1 de 1

**BALANÇO PATRIMONIAL**



Entidade: M.K.R. COMERCIO DE EQUIPAMENTOS EIRELI

Período da Escrituração: 01/01/2023 a 31/12/2023

CNPJ: 31.499.939/0001-76

Número de Ordem do Livro: 6

Período Selecionado: 01 de Janeiro de 2023 a 31 de Dezembro de 2023

Descrição	Nota	Saldo Inicial	Saldo Final
<b>ATIVO</b>		<b>R\$ 9.149.602,84</b>	<b>R\$ 8.527.616,76</b>
<b>CIRCULANTE</b>		<b>R\$ 9.049.602,84</b>	<b>R\$ 8.197.999,35</b>
<b>DISPONIVEL</b>		<b>R\$ 3.968.854,53</b>	<b>R\$ 5.661.543,66</b>
CAIXA		R\$ 177.677,10	R\$ 177.677,10
CAIXA GERAL		R\$ 177.677,10	R\$ 177.677,10
BANCO C/ MOVIMENTO		R\$ 290.468,47	R\$ 283.866,56
BANCO DO BRASIL S/A		R\$ 290.468,47	R\$ 283.866,56
APLICACOES FINANCEIRAS		R\$ 3.500.708,96	R\$ 5.200.000,00
BANCO DO BRASIL S/A		R\$ 708,96	R\$ (0,00)
APLICACAO FINANCEIRA EM FUNDO DE INVESTIMENTO EM ACOES REALIZAVEL A CURTO PRAZO		R\$ 3.500.000,00	R\$ 5.200.000,00
CLIENTES		R\$ 5.080.431,01	R\$ 2.536.455,69
DUPLICATAS A RECEBER		R\$ 2.268.368,27	R\$ 1.101.235,12
ESTOQUE		R\$ 2.268.368,27	R\$ 1.101.235,12
PRODUTOS PARA VENDA		R\$ 1.645.016,96	R\$ (0,00)
(-) MERCADORIAS DE TERCEIROS		R\$ 1.645.016,96	R\$ (0,00)
(-) MERC.P/ CONserto E MANUTENCAO		R\$ (0,00)	R\$ (0,00)
MERC. P/ CONserto - REDUTORA		R\$ (1.190,00)	R\$ (0,00)
ADIANTAMENTO A FORNECEDORES		R\$ 1.190,00	R\$ (0,00)
ADIANTAMENTO A FORNECEDORES GERAIS		R\$ 478.525,94	R\$ 357.787,97
ADIANTAMENTO A TERCEIROS		R\$ 478.525,94	R\$ 357.787,97
ADIANTAMENTO A SOCIOS		R\$ 594.321,73	R\$ 1.075.129,94
IMPOSTOS A RECUPERAR		R\$ 594.321,73	R\$ 1.075.129,94
PIS RETIDO		R\$ 94.198,11	R\$ 2.302,66
COFINS RETIDO		R\$ 7.697,80	R\$ (0,00)
IRPJ A RECUPERAR		R\$ 35.484,36	R\$ (0,00)
CSLL RETIDO		R\$ 22.050,80	R\$ (0,00)
IRRF RETIDO		R\$ 24.513,01	R\$ (0,00)
(-) IRRF RETIDO S/ APLICACAO FINANCEIRA		R\$ 4.452,04	R\$ (0,00)
OUTROS DIREITOS A CURTO PRAZO		R\$ (0,00)	R\$ 2.302,66
DIREITOS A CURTO PRAZO		R\$ 317,30	R\$ (0,00)
		R\$ 317,30	R\$ (0,00)

Este documento é parte integrante de escrituração cuja autenticação se comprova pelo recibo de número 87.9A.6B.12.61.CC.2C.F0.20.1E.9C.AC.B5.34.2C.65.34.CE.8B.5E-5, nos termos do Decreto nº 9.555/2018,

Este relatório foi gerado pelo Sistema Público de Escrituração Digital – Sped

Versão 10.2.0 do Visualizador

Página 1 de 3



## BALANÇO PATRIMONIAL

Entidade: M.K.R. COMERCIO DE EQUIPAMENTOS EIRELI

Período da Escrituração: 01/01/2023 a 31/12/2023

CNPJ: 31.499.939/0001-76

Número de Ordem do Livro: 6

Período Selecionado: 01 de Janeiro de 2023 a 31 de Dezembro de 2023

Descrição	Nota	Saldo Inicial	Saldo Final
SEGURO A APROPRIAR		R\$ 317,30	R\$ (0,00)
ATIVO NAO CIRCULANTE		R\$ 100.000,00	R\$ 329.617,41
ATIVO REALIZVEL A LONGO PRAZO		R\$ 100.000,00	R\$ (0,00)
CREDITOS A RECEBER DE LONGO PRAZO		R\$ 100.000,00	R\$ (0,00)
ADIANTAMENTO FORNECEDOR		R\$ 100.000,00	R\$ (0,00)
(-) IMOBILIZADO		R\$ (0,00)	R\$ 235.419,30
(-) VECULOS E UTILITARIOS		R\$ (0,00)	R\$ 271.374,72
(-) VEICULOS		R\$ (0,00)	R\$ 271.374,72
(-) ( - ) DEPRECIACOES ACUMULADAS		R\$ (0,00)	R\$ (35.955,42)
(-) (-) DEPRECIACAO DE VEICULOS		R\$ (0,00)	R\$ (35.955,42)
(-) IMPOSTOS A RECUPERAR ANTERIOR A 2023		R\$ (0,00)	R\$ 94.198,11
(-) IMPOSTOS A RECUPERAR		R\$ (0,00)	R\$ 94.198,11
(-) PIS RETIDO		R\$ (0,00)	R\$ 7.697,80
(-) COFINS RETIDO		R\$ (0,00)	R\$ 35.484,36
(-) IRPJ A RECUPERAR		R\$ (0,00)	R\$ 26.502,94
(-) CSLL RETIDO		R\$ (0,00)	R\$ 24.513,01
PASSIVO		R\$ 9.149.602,84	R\$ 8.527.616,76
PASSIVO CIRCULANTE		R\$ 69.500,41	R\$ 278.668,79
FORNECEDORES		R\$ 0,00	R\$ 268.748,33
FORNECEDORES NACIONAIS		R\$ 0,00	R\$ 268.748,33
FORNECEDORES GERAIS		R\$ 0,00	R\$ 268.748,33
SALRIOS E ENCARGOS SOCIAIS		R\$ 1.454,40	R\$ 9.909,34
SALRIOS E REMUNERACOES A PAGAR		R\$ 1.078,68	R\$ 5.781,31
PRO LABORE A PAGAR		R\$ 1.078,68	R\$ 5.781,31
ENCARGOS SOCIAIS		R\$ 375,72	R\$ 4.128,03
INSS A RECOLHER		R\$ 375,72	R\$ 2.327,31
IRRF A RECOLHER S/ FOLHA		R\$ 0,00	R\$ 1.800,72
OBRIGACOES TRIBUTARIAS		R\$ 68.046,01	R\$ 1.535,67
IMPOSTOS E CONTRIBUICOES		R\$ 68.046,01	R\$ 1.535,67
ICMS A RECOLHER		R\$ 15.156,46	R\$ 1.535,67
PIS A RECOLHER		R\$ 2.643,17	R\$ 0,00

Este documento é parte integrante de escrituração cuja autenticação se comprova pelo recibo de número 87.9A.6B.12.61.CC.2C.F0.20.1E.9C.AC.B5.34.2C.65.34.CE.8B.5E-5, nos termos do Decreto nº 9.555/2018.

Este relatório foi gerado pelo Sistema Público de Escrituração Digital – Sped

Versão 10.2.0 do Visualizador

Página 2 de 3

MATÕES DO NORTE / MA  
PROC. 210300312024  
FLS. 3635  
RUB. *CP*

## BALANÇO PATRIMONIAL

Entidade: M.K.R. COMERCIO DE EQUIPAMENTOS EIRELI  
Período da Escrituração: 01/01/2023 a 31/12/2023 CNPJ: 31.499.939/0001-76  
Número de Ordem do Livro: 6  
Período Selecionado: 01 de Janeiro de 2023 a 31 de Dezembro de 2023

Descrição	Nota	Saldo Inicial	Saldo Final
COFINS A RECOLHER		R\$ 12.199,11	R\$ 0,00
IRPJ A RECOLHER		R\$ 22.851,85	R\$ 0,00
CSLL A RECOLHER		R\$ 15.195,42	R\$ 0,00
OUTRAS OBRIGACOES		R\$ 0,00	R\$ 0,00
OUTRAS OBRIGACOES A PAGAR		R\$ 0,00	R\$ 0,00
ADIANTAMENTOS		R\$ 0,00	R\$ (1.324,75)
ADIANTAMENTOS		R\$ 0,00	R\$ (1.324,75)
ADIANTAMENTOS DE CLIENTES		R\$ 0,00	R\$ (1.324,75)
PATRIMONIO LIQUIDO		R\$ 9.080.102,43	R\$ 8.248.747,97
CAPITAL SOCIAL		R\$ 95.400,00	R\$ 95.400,00
CAPITAL INTEGRALIZADO		R\$ 95.400,00	R\$ 95.400,00
QUOTA - WAGNER STANICHESKI		R\$ 95.400,00	R\$ 95.400,00
LUCROS OU PREJUIZOS ACUMULADOS		R\$ 8.984.702,43	R\$ 8.153.347,97
RESERVAS DE LUCROS OU PREJUIZOS		R\$ 8.984.702,43	R\$ 8.153.347,97
RESERVAS DE LUCROS		R\$ 8.984.702,43	R\$ 8.153.347,97
AJUSTES DE EXERCICIOS ANTERIORES		R\$ 0,00	R\$ 0,00

Este documento é parte integrante de escrituração cuja autenticação se comprova pelo recibo de número 87.9A,6B,12,61,CC,2C,F0,20,1E,9C,AC,B5,34,2C,65,34,CE,8B,5E-5, nos termos do Decreto nº 9.555/2018.

Este relatório foi gerado pelo Sistema Público de Escrituração Digital – Sped

**DEMONSTRAÇÃO DE RESULTADO DO EXERCÍCIO**

MATÕES DO NORTE / MA

EXERCÍCIO 2023 31/2023

FLS. 3636

RUB.



Entidade: M.K.R. COMERCIO DE EQUIPAMENTOS EIRELI

Período da Escrituração: 01/01/2023 a 31/12/2023

CNPJ: 31.499.939/0001-76

Número de Ordem do Livro: 6

Período Selecionado: 01 de Janeiro de 2023 a 31 de Dezembro de 2023

Descrição	Nota	Saldo anterior	Saldo atual
(-) RESULTADO LIQUIDO DO PERODO		R\$ 824.937,88	R\$ (1.089.858,20)
(-) RESULTADO LIQUIDO DO PERODO ANTES DO IRPJ E DA CSLL - ATIVIDADE GERAL		R\$ 822.507,97	R\$ (1.103.359,44)
(-) RESULTADO OPERACIONAL		R\$ 822.507,97	R\$ (1.103.359,44)
RECEITA LIQUIDA		R\$ 1.474.771,83	R\$ 1.957.204,77
RECEITA BRUTA		R\$ 1.528.398,00	R\$ 2.442.371,35
Receita da Revenda de Mercadorias no Mercado Interno		R\$ 1.528.398,00	R\$ 2.442.371,35
(-) DEDUÇÕES DA RECEITA BRUTA		R\$ (53.626,17)	R\$ (485.166,58)
(-) (-) Vendas Canceladas e Devoluções de Vendas		R\$ (7.097,00)	R\$ (203.126,81)
(-) (-) ICMS		R\$ (31.329,38)	R\$ (199.767,91)
(-) (-) COFINS Sobre Receita Bruta		R\$ (5.480,22)	R\$ (67.620,73)
(-) (-) PIS/PASEP Sobre Receita Bruta		R\$ (9.719,57)	R\$ (14.651,13)
(-) DESPESAS OPERACIONAIS		R\$ (100.323,55)	R\$ (282.472,24)
(-) DESPESAS OPERACIONAIS DAS ATIVIDADES EM GERAL		R\$ (100.323,55)	R\$ (282.472,24)
(-) (-) Ordenados, Salários, Gratificações e Outras Remunerações a Empregados		R\$ (4.346,65)	R\$ (2.696,56)
(-) (-) Outros Gastos com Pessoal		R\$ (3.636,00)	R\$ (90.089,88)
(-) (-) Demais Impostos, Taxas e Contribuições, exceto IR e CSLL		R\$ (92.340,90)	R\$ (189.683,78)
(-) OUTRAS DESPESAS OPERACIONAIS		R\$ (40.812,05)	R\$ (2.778.091,97)
(-) OUTRAS DESPESAS OPERACIONAIS DAS ATIVIDADES EM GERAL		R\$ (40.812,05)	R\$ (2.778.091,97)
(-) (-) Outras Despesas Financeiras		R\$ (714,82)	R\$ (5.077,51)
(-) (-) Outras Despesas Operacionais		R\$ (40.097,23)	R\$ (2.773.014,46)
RESULTADO LIQUIDO DO PERODO ANTES DO IRPJ E DA CSLL - ATIVIDADE RURAL		R\$ 2.429,91	R\$ 13.501,24
RESULTADO OPERACIONAL DA ATIVIDADE RURAL		R\$ 2.429,91	R\$ 13.501,24
OUTRAS RECEITAS OPERACIONAIS		R\$ 2.429,91	R\$ 13.501,24
OUTRAS RECEITAS OPERACIONAIS DA ATIVIDADE RURAL		R\$ 2.429,91	R\$ 13.501,24
Outras Receitas Financeiras		R\$ 2.429,91	R\$ 13.501,24

Este documento é parte integrante de escrituração cuja autenticação se comprova pelo recibo de número 87.9A.6B.12.61.CC.2C.F0.20.1E.9C.AC.B5.34.2C.65.34.CE.8B.5E-5, nos termos do Decreto nº 9.555/2018.

Este relatório foi gerado pelo Sistema Público de Escrituração Digital – Sped

Versão 10.2.0 do Visualizador

Página 1 de 1

MATÔES DO NORTE / MA  
 PROC. 2163005/2024  
 FLS. 3637  
 RUB. 

DEMONSTRAÇÃO DAS MUTAÇÕES DO PATRIMÔNIO LÍQUIDO



Entidade: M.K.R. COMERCIO DE EQUIPAMENTOS EIRELI  
 Período da Escrituração: 01/01/2023 a 31/12/2023 CNPJ: 31.499.939/0001-76 Número da Ordem do Livro: 6  
 Período Selecionado: 01 de Janeiro de 2023 a 31 de Dezembro de 2023

Código do Ativo ou Passivo Demonstrado		
		Saldo em 31/12/2023
PATRIMÔNIO LÍQUIDO		
	Saldo Inicial em 01/01/2023	8.984.702,43
	SALDO INICIAL DE LUCROS ACUMULADOS	8.984.702,43
	PRELIMINAR DO EXERCÍCIO	(-1.069.858,20)
	AJUSTES DE EXERCÍCIOS ANTERIORES	258.503,74
	SALDO FINAL DE LUCROS ACUMULADOS	8.153.347,97
	Saldo Final em 31/12/2023	8.153.347,97

Este documento é parte integrante de escrituração cuja autenticação se comprova pelo recibo de número 87.9A.6B.12.61.CC.2C.F0.20.1E.9C.AC.B5.34.2C.65.34.CE.8B.5E-5, nos termos do Decreto nº 9.555/2018.

**M.K.R.**  
**M.K.R. Comercio de Equipamentos Ltda**  
 C.N.P.J 31.499.939/0001-76

MATOES DO NORTE / MA  
 PROC. 210300312024  
 FLS 3638  
 RUE

INDICE DE SITUAÇÃO ECONÔMICO E FINANCEIRO/DEZEMBRO/ 2023

ILG = ÍNDICE DE LIQUIDEZ GERAL	<u>ATIVO CIRCULANTE + REALIZAVEL A LONGO PRAZO</u> PASSIVO CIRCULANTE + PASSIVO NÃO CIRCULANTE	<u>8.527.616,76</u> 278.868,89
ÍNDICE DO PERÍODO. =	30,58	
ISG = ÍNDICE DE SOLVÊNCIA GERAL	<u>ATIVO TOTAL</u> PASSIVO CIRCULANTE + PASSIVO NÃO CIRCULANTE	<u>8.527.616,76</u> 278.868,89
ÍNDICE DO PERÍODO. =	30,58	
ILC = ÍNDICE DE LIQUIDEZ CORRENTE	<u>ATIVO CIRCULANTE</u> PASSIVO CIRCULANTE	<u>8.197.999,35</u> 278.868,89
ÍNDICE DO PERÍODO. =	29,40	
ILS = ÍNDICE DE LIQUIDEZ SECA	<u>ATIVO CIRCULANTE - ESTOQUE</u> PASSIVO CIRCULANTE	<u>8.197.999,35</u> 278.868,89
ÍNDICE DO PERÍODO. =	29,40	
IEG = ÍNDICE DE ENDIV. GERAL	<u>PASSIVO CIRCULANTE + PASSIVO NÃO CIRCULANTE</u> ATIVO TOTAL	<u>278.868,89</u> 8.527.616,76
ÍNDICE DO PERÍODO. =	0,03	

Araçatuba 02 de Maio de 2024.

  
 M.K.R. COMERCIO DE EQUIPAMENTOS LTDA  
 WAGNER STANICHIESKI  
 CARGO: SÓCIO  
 CPF: 214.137.258-56

3º CARTÓRIO

  
 ADRIANO MARCOS CAMPOS DE PAULA  
 CARGO: CONTADOR  
 CPF: 111.652.388-45 CRC 1SP217747/O-0

3º CARTÓRIO

3º TABELÃO DE NOTAS E PROTESTOS DE LETRAS E TÍTULOS DE ARAÇATUBA  
 Rua Tiradentes, 140 - Fone: (15) 3623-4131 - CEP: 16.010-240 - Araçatuba-SP

RECONHECO por SERELVANTA o VALOR DECLARADO (firma) de  
 ADRIANO MARCOS CAMPOS DE PAULA e WAGNER STANICHIESKI  
 Araçatuba/SP, 03 de Maio de 2024.  
 Em cest. de verdade. Fl. 2. Do. GUSTAVO

Nileon Sanches - Escrevente  
 Vix: 16.767.1227428 Selo (e) 00488-115

**3º CARTÓRIO**  
 DE NOTAS E PROTESTOS ARAÇATUBA -  
 TIAGO DE OLIVEIRA TEIXEIRA  
 ESCRIVENTE AUTORIZADO  
 RUA TIRADENTES, 140 - FONE (15) 3623-4131  
 CEP 16010-240 - ARAÇATUBA-SP

PROTESTO DE LETRAS E TÍTULOS DE ARAÇATUBA

O presente documento digital foi conferido com o original e assinado digitalmente por Tiago de Oliveira Teixeira, em sexta-feira, 3 de maio de 2024 09:07:40 GMT-03:00, CNS: 11.337-3 - 3º TABELÃO DE NOTAS E PROTESTO DE LETRAS E TÍTULOS DE ARAÇATUBA SP/SP, nos termos da medida provisória N. 2.200-2 de 24 de agosto de 2001. Sua autenticidade deverá ser confirmada no endereço eletrônico www.cenad.org.br/autenticidade. O presente documento digital pode ser convertido em papel por meio de autenticação no Tabelionato de Notas. Proveniente nº 100/2020 CNJ - artigo 22.

# M.K.R.

M.K.R. Comercio de Equipamentos Ltda

C.N.P.J 31.499.939/0001-76

MATÔES DO NORTE / MA
PROC. 2403003/2024
FLS. 3639
RUB.

## NOTAS EXPLICATIVAS

1. Sem qualquer reserva, a empresa declara que estas Demonstrações Contábeis foram elaboradas rigorosamente de acordo com a ITG 1000.
2. A empresa, estabelecida na cidade de Araçatuba/SP, dedica-se ao comércio varejista de outros produtos não especificados anteriormente.
3. As principais práticas e políticas contábeis adotadas são: regime de competência e depreciação acumulada pela vida útil estimada, sobre o valor residual.
4. O capital social, totalmente integralizado, é de R\$ 95.400,00 (Noventa e cinco mil, quatrocentos reais), dividido em 95.400 quotas no valor de R\$ 1,00 cada uma, tendo como único sócio Wagner Stanicheski, conforme última alteração contratual registrada na JUCESP em 23/11/2018.
5. A empresa iniciou as suas atividades no dia 04 de Setembro de 2018 e o seu contrato social está devidamente registrada na JUCESP nº 35602258561.
6. No ano de 2023, a empresa apurou e recolheu os impostos através do regime tributário LUCRO PRESUMIDO.

Araçatuba, 02 de Maio de 2024.



Wagner Stanicheski  
Titular/Administrador  
CPF: 214.137.258-56

Adriano Marcos Campos de Paula  
CARGO: CONTADOR  
CPF: 111.652.388-45 CRC: 1SP217747/O-0

M.K.R. Comercio de Equipamentos Ltda – End: Marechal Mascarenhas da Moraes nº 88 – sala B  
CEP 16.075-370

Araçatuba - SP: Telefone – Fax +55 – (18) 2102-5502 - C.N.P.J 31.499.939/0001-76

O presente documento digital foi conferido com o original e assinado digitalmente por Tiago de Oliveira Teixeira, em sexta-feira, 3 de maio de 2024 09:07:40 GMT-03:00, CNS: 11.337-3 - 3º TABELÃO DE NOTAS E PROTESTO DE LETRAS E TÍTULOS DE ARAÇATUBA SP/SP, nos termos da medida provisória N. 2.200-2 de 24 de agosto de 2001. Sua autenticidade deverá ser confirmada no endereço eletrônico www.cenad.org.br/autenticidade. O presente documento digital pode ser convertido em papel por meio de autenticação no Tabelionato de Notas. Provedor nº 100/2020 CNJ - artigo 22.



# M.K.R.

M.K.R. Comércio de Equipamentos Ltda

C.N.P.J 31.499.939/0001-76

## DEMONSTRAÇÃO DE FLUXO DE CAIXA 2023

MATÓES DO NORTE / MA
PROC. 2103003/2024
FLS. 3640
RUB. 2

<b>PREJUÍZO LÍQUIDO</b>	<b>R\$ (1.089.858,20)</b>
<b>AJUSTES</b>	
AJUSTE DEVEDOR	R\$ (157.030,70)
AJUSTE CREDOR	R\$ 415.534,44
<b>ATIVIDADE DE OPERAÇÃO</b>	
CLIENTES	R\$ 1.167.133,15
ESTOQUE	R\$ 1.645.016,96
AD. FORNECEDOR	R\$ 220.737,97
AD. À TERCEIROS	R\$ (480.808,21)
IMP. A RECUPERAR	R\$ (2.302,66)
FORNECEDORES	R\$ 268.748,33
SEGUROS	R\$ 317,30
TRIBUTOS	R\$ (66.510,14)
SALARIOS	R\$ 8.454,94
AD. CLIENTES	R\$ (1.324,75)
<b>FLUXO DE CAIXA DAS OPERAÇÕES</b>	<b>R\$ 3.017.966,63</b>
<b>ATIVIDADES DE INVESTIMENTOS</b>	
IMOBILIZADO	R\$ (235.419,30)
<b>FLUXO DE CAIXA DOS INVESTIMENTOS</b>	<b>R\$ (235.419,30)</b>
<b>ATIVIDADES DE FINANCIAMENTOS</b>	
CAPITAL SOCIAL	R\$ 0,00
<b>FLUXO DE CAIXA DOS FINANCIAMENTOS</b>	<b>R\$ 0,00</b>
<b>FLUXO DE CAIXA LÍQUIDO</b>	<b>R\$ 1.692.689,13</b>
<b>SALDO INICIAL DE CAIXA</b>	<b>R\$ 3.968.854,53</b>
<b>SALDO FINAL DE CAIXA</b>	<b>R\$ 5.661.543,66</b>

03 de maio de 2024.

KAREN CRISTIANE RIBEIRO Assinado de forma digital por  
KAREN CRISTIANE RIBEIRO  
STANICHESKI2772775585  
0  
Data: 2024.05.03 09:58:09 -03'00'

M.K.R. COMERCIO DE EQUIPAMENTOS LTDA  
KAREN CRISTIANE RIBEIRO STANICHESKI  
CARGO: PROCURADOR (A)  
CPF: 277.277.558-50

ADRIANO MARCOS Assinado de forma digital por  
ADRIANO MARCOS CAMPOS DE  
PAULA-11165238845  
Data: 2024.05.03 09:58:24 -03'00'

ADRIANO MARCOS CAMPOS DE PAULA  
CARGO: CONTADOR  
CPF: 111.652.388-45 CRC: 1SP217747/O-U

**M.K.R. Comercio de Equipamentos Ltda** – End: Marechal Mascarénhas de Moraes nº 88 – sala  
B

CEP 16.075-370

Araçatuba - SP, Telefone – Fax +55 – (18) 2102-5502 - C.N.P.J 31.499.939/0001-76

# M.K.R.

M.K.R. Comercio de Equipamentos Ltda  
C.N.P.J. 31.499.939/0001-76

## DEMONSTRAÇÃO DOS LUCROS OU PREJUÍZOS ACUMULADOS

LUCROS/PREJUÍZOS	2023
Saldo Anterior de Lucros Acumulados	R\$ 8.984.702,43
Ajustes Credores de Periodos-base Anteriores	R\$ 415.534,44
Reversão de Reservas	R\$ 0,00
Outros Recursos	R\$ 0,00
Lucro Líquido do Período	R\$ 0,00
Lucro Líquido do Ano	R\$ 0,00
(-)Saldo Anterior de Prejuízo Acumulados	R\$ 0,00
(-)Ajustes Devedores de Periodos-base Anteriores	R\$ (157.030,70)
(-)Prejuízo Líquido do Período	R\$ (1.089.858,20)
(-)Prejuízo Líquido do Ano	R\$ 0,00
<b>TOTAL</b>	<b>R\$ 8.153.347,97</b>

---

DESTINAÇÕES	
Dividendos ou Lucros Distribuídos, Pagos ou Creditados	R\$ 0,00
Transferências para Reservas	R\$ 0,00
Parcela dos Lucros Incorporados ao Capital	R\$ 0,00
Outras Destinações	R\$ 0,00
<b>TOTAL</b>	<b>R\$ 8.153.347,97</b>

03 de maio de 2024.

KAREN CRISTIANE RIBEIRO  
STANICHESKI:2772775850  
5850

Assinado de forma digital por  
KAREN CRISTIANE RIBEIRO  
STANICHESKI:2772775850  
Data: 2024.05.03 10:10:25  
-03'00'

M.K.R. COMERCIO DE EQUIPAMENTOS LTDA  
KAREN CRISTIANE RIBEIRO STANICHESKI  
CARGO: PROCURADOR (A)  
CPF: 277.277.558-50

ADRIANO MARCOS CAMPOS DE PAULA:11165238845

Assinado de forma digital por  
ADRIANO MARCOS CAMPOS DE PAULA:11165238845  
Data: 2024.05.03 10:05:09 -03'00'

ADRIANO MARCOS CAMPOS DE PAULA  
CARGO: CONTADOR  
CPF: 111.652.388-45 CRC: 1SP217747/O-0

MATÕES DO NORTE / MA	
PROC.	210300312024
FLS.	3642
RUB.	CP

MINISTÉRIO DA FAZENDA  
SECRETARIA DA RECEITA FEDERAL DO BRASIL  
SISTEMA PÚBLICO DE ESCRITURAÇÃO DIGITAL – Sped

Versão: 10.1.8

## RECIBO DE ENTREGA DE ESCRITURAÇÃO CONTÁBIL DIGITAL

### IDENTIFICAÇÃO DO TITULAR DA ESCRITURAÇÃO

NIRE 35602258561	CNPJ 31.499.939/0001-76	
NOME EMPRESARIAL M.K.R. COMERCIO DE EQUIPAMENTOS EIRELI		

### IDENTIFICAÇÃO DA ESCRITURAÇÃO

FORMA DA ESCRITURAÇÃO CONTÁBIL Livro Diário (Completo - sem escrituração Auxiliar)	PERÍODO DA ESCRITURAÇÃO 01/01/2022 a 31/12/2022
NATUREZA DO LIVRO DIARIO GERAL	NÚMERO DO LIVRO 5
IDENTIFICAÇÃO DO ARQUIVO (HASH) 1E.EA.D5.B5.42.F6.80.B2.FB.A2.BF.BB.5C.CA.27.5A.9B.E5.FB.B4	

### ESTE LIVRO FOI ASSINADO COM OS SEGUINTES CERTIFICADOS DIGITAIS:

QUALIFICAÇÃO DO SIGNATARIO	CPF/CNPJ	NOME	Nº SÉRIE DO CERTIFICADO	VALIDADE	RESPONSÁVEL LEGAL
Signatario da ECD com e-CNPJ ou e-PJ	31499939000176	M K R COMERCIO DE EQUIPAMENTOS LTDA:31499939000176	113966818599370706 6	14/09/2023 a 13/09/2024	Sim
Contador	11165238845	ADRIANO MARCOS CAMPOS DE PAULA:11165238845	816383382494759454 9	02/05/2023 a 02/05/2024	Não
Contador/Contabilista Responsável Pelo Termo de Verificação para Fins de Substituição da ECD	27225097849	ELIZEU DE AZEVEDO:27225097849	864079447502492474 9	05/09/2023 a 05/09/2024	-

### NÚMERO DO RECIBO:

1E.EA.D5.B5.42.F6.80.B2.FB.A2.BF.BB  
.5C.CA.27.5A.9B.E5.FB.B4-2

Escrituração recebida via Internet  
pelo Agente Receptor SERPRO  
em 19/03/2024 às 18:00:49

CE.37.0F.23.01.36.29.07  
10.D3.C2.FE.AA.48.B9.01

Considera-se autenticado o livro contábil a que se refere este recibo, dispensando-se a autenticação de que trata o art. 39 da Lei nº 8.934/1994. Este recibo comprova a autenticação.

BASE LEGAL: Decreto nº 1.800/1996, com a alteração do Decreto nº 8.683/2016, e arts. 39, 39-A, 39-B da Lei nº 8.934/1994 com a alteração da Lei Complementar nº 1247/2014.

TERMOS DE ABERTURA E ENCERRAMENTO



Entidade: M.K.R. COMERCIO DE EQUIPAMENTOS EIRELI  
 Período da Escrituração: 01/01/2022 a 31/12/2022 CNPJ: 31.499.939/0001-76  
 Número de Ordem do Livro: 5  
 Período Selecionado: 01 de Outubro de 2022 a 31 de Dezembro de 2022

TERMO DE ABERTURA

Nome Empresarial	M.K.R. COMERCIO DE EQUIPAMENTOS EIRELI
NIRE	35602258561
CNPJ	31.499.939/0001-76
Numero de Ordem	5
Natureza do Livro	DIARIO GERAL
Município	ARACATUBA
Data do arquivamento dos atos constitutivos	01/01/2022 ✓
Data de arquivamento do ato de conversão de sociedade simples em sociedade empresária	31/12/2022 ✓
Data de encerramento do exercício social	31/12/2022 ✓
Quantidade total de linhas do arquivo digital	24315

TERMO DE ENCERRAMENTO

Nome Empresarial	M.K.R. COMERCIO DE EQUIPAMENTOS EIRELI
Natureza do Livro	DIARIO GERAL
Numero de ordem	5
Quantidade total de linhas do arquivo digital	24315
Data de inicio	01/01/2022
Data de término	31/12/2022

Este documento é parte integrante de escrituração cuja autenticação se comprova pelo recibo de número 1E.EA.D5.B5.42.F6.80.B2.FB.A2.BF.BB.5C.CA.27.5A.9B.E5.FB.B4-2, nos termos do Decreto nº 8.683/2016.

Este relatório foi gerado pelo Sistema Público de Escrituração Digital – Sped

## BALANÇO PATRIMONIAL



Entidade: M.K.R. COMERCIO DE EQUIPAMENTOS EIRELI

MATÕES DO NORTE / MA

Período da Escrituração: 01/01/2022 a 31/12/2022

CNPJ: 31.499.938/0001-75

Número de Ordem do Livro: 5

Período Selecionado: 01 de Janeiro de 2022 a 31 de Março de 2022

 PROL. 040300312024  
 FLS. 3644  
 RUB.

Descrição	Nota	Saldo Inicial	Saldo Final
ATIVO		R\$ 4.564.745,17	R\$ 6.537.860,45
CIRCULANTE		R\$ 4.564.745,17	R\$ 6.437.860,45
DISPONIVEL		R\$ 2.378.517,12	R\$ 3.187.578,16
CAIXA		R\$ 178.177,10	R\$ 178.177,10
CAIXA GERAL		R\$ 178.177,10	R\$ 178.177,10
BANCO C/ MOVIMENTO		R\$ 399.631,06	R\$ 788.982,09
BANCO DO BRASIL S/A		R\$ 399.631,06	R\$ 788.982,09
APLICACOES FINANCEIRAS		R\$ 1.600.708,96	R\$ 2.200.708,96
BANCO DO BRASIL S/A		R\$ 708,96	R\$ 708,96
APLICACAO FINANCEIRA EM FUNDO DE INVESTIMENTO EM ACOES		R\$ 1.600.000,00	R\$ 2.200.000,00
REALIZAVEL A CURTO PRAZO		R\$ 2.185.910,75	R\$ 3.269.965,00
CLIENTES		R\$ 1.697.522,42	R\$ 2.694.201,07
DUPLICATAS A RECEBER		R\$ 1.697.522,42	R\$ 2.694.201,07
(-) ESTOQUE		R\$ (0,00)	R\$ (0,00)
ADIANTAMENTO A FORNECEDORES		R\$ 468.656,31	R\$ 380.212,10
ADIANTAMENTO A FORNECEDORES GERAIS		R\$ 468.656,31	R\$ 380.212,10
(-) ADIANTAMENTO A TERCEIROS		R\$ (0,00)	R\$ 164.584,50
(-) ADIANTAMENTO A SOCIOS		R\$ (0,00)	R\$ 164.584,50
IMPOSTOS A RECUPERAR		R\$ 21.532,02	R\$ 30.967,33
(-) ICMS A RECUPERAR		R\$ (0,00)	R\$ (8,00)
(-) PIS RETIDO		R\$ (0,00)	R\$ 30,00
IRPJ A RECUPERAR		R\$ 4.707,27	R\$ 10.114,32
CSLL RETIDO		R\$ 12.372,71	R\$ 16.376,97
IRRF RETIDO		R\$ 4.452,04	R\$ 4.452,04
OUTROS DIREITOS A CURTO PRAZO		R\$ 317,30	R\$ 317,30
DIREITOS A CURTO PRAZO		R\$ 317,30	R\$ 317,30
SEGURO A APPROPRIAR		R\$ 317,30	R\$ 317,30
(-) ATIVO NAO CIRCULANTE		R\$ (0,00)	R\$ 100.000,00
(-) ATIVO REALIZVEL A LONGO PRAZO		R\$ (0,00)	R\$ 100.000,00
(-) CREDITOS A RECEBER DE LONGO PRAZO		R\$ (0,00)	R\$ 100.000,00
(-) ADIANTAMENTO FORNECEDOR		R\$ (0,00)	R\$ 100.000,00
PASSIVO		R\$ 4.564.745,17	R\$ 6.537.860,45
PASSIVO CIRCULANTE		R\$ 641.533,00	R\$ 1.118.075,93
FORNECEDORES		R\$ 392.126,39	R\$ 925.930,75
FORNECEDORES NACIONAIS		R\$ 392.126,39	R\$ 925.930,75
FORNECEDORES GERAIS		R\$ 392.126,39	R\$ 925.930,75
SALRIOS E ENCARGOS SOCIAIS		R\$ 1.320,00	R\$ 3.863,56
SALRIOS E REMUNERACOES A PAGAR		R\$ 979,00	R\$ 4.215,04
PRO LABORE A PAGAR		R\$ 979,00	R\$ 4.215,04
ENCARGOS SOCIAIS		R\$ 341,00	R\$ (351,48)
INSS A RECOLHER		R\$ 341,00	R\$ (351,48)
OBRIGACOES TRIBUTARIAS		R\$ 131.130,58	R\$ 193.651,62
IMPOSTOS E CONTRIBUICOES		R\$ 131.130,58	R\$ 193.651,62
ICMS A RECOLHER		R\$ 36.568,80	R\$ 57.526,46
PIS A RECOLHER		R\$ 5.166,35	R\$ 6.390,11
COFINS A RECOLHER		R\$ 23.843,65	R\$ 29.491,64
IRPJ A RECOLHER		R\$ 40.417,15	R\$ 62.969,75
CSLL A RECOLHER		R\$ 25.134,63	R\$ 37.243,98
(-) OUTRAS OBRIGACOES		R\$ (50,00)	R\$ (50,00)
(-) OUTRAS OBRIGACOES A PAGAR		R\$ (50,00)	R\$ (50,00)
(-) CHEQUES EM COMPENSACAO		R\$ (50,00)	R\$ (50,00)
ADIANTAMENTOS		R\$ 117.006,03	R\$ (5.320,00)
ADIANTAMENTOS		R\$ 117.006,03	R\$ (5.320,00)
ADIANTAMENTOS DE CLIENTES		R\$ 117.006,03	R\$ (5.320,00)
PATRIMONIO LIQUIDO		R\$ 3.923.212,17	R\$ 5.419.784,52
CAPITAL SOCIAL		R\$ 95.400,00	R\$ 95.400,00
CAPITAL INTEGRALIZADO		R\$ 95.400,00	R\$ 95.400,00
QUOTA - WAGNER STANICHESKI		R\$ 95.400,00	R\$ 95.400,00
LUCROS OU PRELIZOS ACUMULADOS		R\$ 3.627.812,17	R\$ 5.324.384,52
RESERVAS DE LUCROS OU PREJUIZOS		R\$ 3.627.812,17	R\$ 5.324.384,52
RESERVAS DE LUCROS		R\$ 3.627.812,17	R\$ 5.324.384,52
AJUSTES DE EXERCICIOS ANTERIORES		R\$ 0,00	R\$ 0,00

Este documento é parte integrante de escrituração cuja autenticação se comprova pelo recibo de número 1E.EA.D5.B5.42.F6.80.B2.FB.A2.BF.BB.5C.CA.27.5A.9B.E5.FB.B4-2, nos termos do Decreto nº 8.683/2016.

Este relatório foi gerado pelo Sistema Público de Escrituração Digital – Sped

Versão 10.1.8 do Visualizador

Página 1 de 1

## BALANÇO PATRIMONIAL



Entidade: M.K.R. COMERCIO DE EQUIPAMENTOS EIRELI  
 Período da Escrituração: 01/01/2022 a 31/12/2022 CNPJ: 31.499.939/0001-76  
 Número de Ordem do Livro: 5  
 Período Selecionado: 01 de Abril de 2022 a 30 de Junho de 2022

MATOES DO NORTE / MA

PROC. 2103003/2024  
 FLS 3645  
 RUB. CA

Descrição	Nota	Saldo Inicial	Saldo Final
ATIVO		R\$ 8.537.880,45	R\$ 7.585.930,99
CIRCULANTE		R\$ 6.437.860,45	R\$ 7.585.930,99
DISPONIVEL		R\$ 3.187.578,15	R\$ 4.246.460,88
CAIXA		R\$ 178.177,10	R\$ 178.177,10
CAIXA GERAL		R\$ 178.177,10	R\$ 178.177,10
BANCO C/ MOVIMENTO		R\$ 788.892,08	R\$ 587.583,82
BANCO DO BRASIL S/A		R\$ 788.892,08	R\$ 587.583,82
APLICACOES FINANCEIRAS		R\$ 2.200.708,96	R\$ 3.500.708,96
BANCO DO BRASIL S/A		R\$ 708,88	R\$ 708,96
APLICACAO FINANCEIRA EM FUNDO DE INVESTIMENTO EM ACOES		R\$ 2.200.000,00	R\$ 3.500.000,00
REALIZAVEL A CURTO PRAZO		R\$ 3.289.965,00	R\$ 3.339.143,81
CIENTES		R\$ 2.894.201,07	R\$ 2.078.718,22
DUPLICATAS A RECEBER		R\$ 2.894.201,07	R\$ 2.078.718,22
(-) ESTOQUE		R\$ (0,00)	R\$ 184.702,44
(-) PRODUTOS PARA VENDA		R\$ (0,00)	R\$ 184.702,44
(-) MERCADORIAS DE TERCEIROS		R\$ (0,00)	R\$ (0,00)
(-) MERC. P/ CONSERVO E MANUTENCAO		R\$ (0,00)	R\$ (1.190,00)
(-) MERC. P/ CONSERVO - REDUTORA		R\$ (0,00)	R\$ 1.190,00
ADIANTAMENTO A FORNECEDORES		R\$ 380.212,10	R\$ 818.489,34
ADIANTAMENTO A FORNECEDORES GERAIS		R\$ 380.212,10	R\$ 818.489,34
ADIANTAMENTO A TERCEIROS		R\$ 184.584,50	R\$ 372.345,58
ADIANTAMENTO A SOCIOS		R\$ 184.584,50	R\$ 372.345,58
IMPOSTOS A RECUPERAR		R\$ 30.887,33	R\$ 87.888,23
(-) ICMS A RECUPERAR		R\$ (0,00)	R\$ 34.502,77
PIS RETIDO		R\$ 30,00	R\$ 1.801,58
(-) COFINS RETIDO		R\$ (0,00)	R\$ 8.778,48
IRPJ A RECUPERAR		R\$ 10.114,32	R\$ 17.278,85
CSLL RETIDO		R\$ 18.378,97	R\$ 20.978,53
IRRF RETIDO		R\$ 4.452,04	R\$ 4.452,04
OUTROS DIREITOS A CURTO PRAZO		R\$ 317,30	R\$ 317,30
DIREITOS A CURTO PRAZO		R\$ 317,30	R\$ 317,30
SEGURO A APROPRIAR		R\$ 317,30	R\$ 317,30
ATIVO NAO CIRCULANTE		R\$ 100.000,00	R\$ 100.000,00
ATIVO REALIZAVEL A LONGO PRAZO		R\$ 100.000,00	R\$ 100.000,00
CREDITOS A RECEBER DE LONGO PRAZO		R\$ 100.000,00	R\$ 100.000,00
ADIANTAMENTO FORNECEDOR		R\$ 100.000,00	R\$ 100.000,00
PASSIVO		R\$ 8.537.880,45	R\$ 7.685.930,99
PASSIVO CIRCULANTE		R\$ 1.118.075,93	R\$ 902.421,98
FORNECEDORES		R\$ 925.930,75	R\$ 894.840,52
FORNECEDORES NACIONAIS		R\$ 925.930,75	R\$ 894.840,52
FORNECEDORES GERAIS		R\$ 925.930,75	R\$ 894.840,52
SALVOS E ENCARGOS SOCIAIS		R\$ 3.863,68	R\$ 8.372,40
SALVOS E REMUNERACOES A PAGAR		R\$ 4.215,04	R\$ 7.451,08
PRO LABORE A PAGAR		R\$ 4.215,04	R\$ 7.451,08
(-) ENCARGOS SOCIAIS		R\$ (381,48)	R\$ (1.078,68)
(-) INSS A RECOLHER		R\$ (381,48)	R\$ (1.078,68)
OBRIGACOES TRIBUTARIAS		R\$ 193.651,62	R\$ 108.258,06
IMPOSTOS E CONTRIBUICOES		R\$ 193.651,62	R\$ 108.258,06
ICMS A RECOLHER		R\$ 57.358,48	R\$ 30.798,59
PIS A RECOLHER		R\$ 6.390,11	R\$ 4.872,21
COFINS A RECOLHER		R\$ 29.491,84	R\$ 9.138,73
IRPJ A RECOLHER		R\$ 62.369,75	R\$ 39.099,45
CSLL A RECOLHER		R\$ 37.243,68	R\$ 24.352,08
(-) OUTRAS OBRIGACOES		R\$ (50,00)	R\$ (50,00)
(-) OUTRAS OBRIGACOES A PAGAR		R\$ (50,00)	R\$ (50,00)
(-) CHEQUES EM COMPENSACAO		R\$ (50,00)	R\$ (50,00)
(-) ADIANTAMENTOS		R\$ (5.320,00)	R\$ (7.000,00)
(-) ADIANTAMENTOS		R\$ (5.320,00)	R\$ (7.000,00)
(-) ADIANTAMENTOS DE CLIENTES		R\$ (5.320,00)	R\$ (7.000,00)
PATRIMONIO LIQUIDO		R\$ 5.419.784,52	R\$ 6.683.509,01
CAPITAL SOCIAL		R\$ 95.400,00	R\$ 95.400,00
CAPITAL INTEGRALIZADO		R\$ 95.400,00	R\$ 95.400,00
QUOTA - WAGNER STANICHESKI		R\$ 95.400,00	R\$ 95.400,00
LUCROS OU PREJUIZOS ACUMULADOS		R\$ 5.324.384,52	R\$ 6.788.109,01
RESERVAS DE LUCROS OU PREJUIZOS		R\$ 5.324.384,52	R\$ 6.788.109,01
RESERVAS DE LUCROS		R\$ 5.324.384,52	R\$ 6.788.109,01

Este documento é parte integrante de escrituração cuja autenticação se comprova pelo recibo de número 1E.EA.DS.BS.A2.F6.80.B2.FB.A2.BF.B8.5C.CA.27.5A.9B.E5.FB.B4-2, nos termos do Decreto nº 8.683/2016.

Este relatório foi gerado pelo Sistema Público de Escrituração Digital - Sped



## BALANÇO PATRIMONIAL



Entidade: M.K.R. COMERCIO DE EQUIPAMENTOS EIRELI  
 Período da Escrituração: 01/01/2022 a 31/12/2022 CNPJ: 31.499.939/0001-76  
 Número de Ordem do Livro: 5  
 Período Selecionado: 01 de Junho de 2022 a 30 de Setembro de 2022

MATÔES DO NORTE / MA  
 PROC. 240300312024  
 FLS 3646  
 RUB 07

Descrição	Núm.	Saldo Inicial	Saldo Final
<b>ATIVO</b>		<b>R\$ 7.865.930,99</b>	<b>R\$ 10.779.800,44</b>
<b>CIRCULANTE</b>		<b>R\$ 7.585.930,98</b>	<b>R\$ 10.679.800,44</b>
DISPONÍVEL		R\$ 4.246.460,88	R\$ 4.329.275,88
CAIXA		R\$ 178.177,10	R\$ 177.877,10
CAIXA GERAL		R\$ 178.177,10	R\$ 177.877,10
BANCO C/ MOVIMENTO		R\$ 507.583,82	R\$ 600.889,82
BANCO DO BRASIL S/A		R\$ 507.583,82	R\$ 600.889,82
APLICAÇÕES FINANCEIRAS		R\$ 3.500.708,98	R\$ 3.500.708,98
BANCO DO BRASIL S/A		R\$ 708,98	R\$ 708,98
APLICAÇÃO FINANCEIRA EM FUNDO DE INVESTIMENTO EM AÇÕES		R\$ 3.500.000,00	R\$ 3.500.000,00
REALIZÁVEL A CURTO PRAZO		R\$ 3.339.143,81	R\$ 6.350.207,26
CLIENTES		R\$ 2.075.718,22	R\$ 3.521.898,91
DUPLICATAS A RECEBER		R\$ 2.075.718,22	R\$ 3.521.898,91
ESTOQUE		R\$ 184.702,44	R\$ 1.400.928,91
PRODUTOS PARA VENDA		R\$ 184.702,44	R\$ 1.400.928,91
(-) MERCADORIAS DE TERCEIROS		R\$ (0,00)	R\$ (0,00)
(-) MERC. P/ CONSERV. E MANUTENÇÃO		R\$ (1.190,00)	R\$ (1.190,00)
MERC. P/ CONSERV. - REDUTORA		R\$ 1.190,00	R\$ 1.190,00
ADIANTAMENTO A FORNECEDORES		R\$ 618.486,34	R\$ 619.891,08
ADIANTAMENTO A FORNECEDORES DERAIS		R\$ 618.486,34	R\$ 619.891,08
ADIANTAMENTO A TERCEIROS		R\$ 372.348,58	R\$ 482.582,52
ADIANTAMENTO A SÓCIOS		R\$ 372.348,58	R\$ 482.582,52
IMPOSTOS A RECUPERAR		R\$ 87.886,23	R\$ 315.120,84
ICMS A RECUPERAR		R\$ 34.502,77	R\$ 229.938,39
PIS RETIDO		R\$ 1.901,56	R\$ 8.092,82
COFINS RETIDO		R\$ 8.778,46	R\$ 28.078,58
IRPJ A RECUPERAR		R\$ 17.278,85	R\$ 22.050,90
CSLL RETIDO		R\$ 20.978,53	R\$ 24.513,01
IRRF RETIDO		R\$ 4.482,04	R\$ 4.482,04
OUTROS DIREITOS A CURTO PRAZO		R\$ 317,30	R\$ 317,30
DIREITOS A CURTO PRAZO		R\$ 317,30	R\$ 317,30
SEQUIRO A APROPRIAR		R\$ 317,30	R\$ 317,30
ATIVO NÃO CIRCULANTE		R\$ 100.000,00	R\$ 100.000,00
ATIVO REALIZÁVEL A LONGO PRAZO		R\$ 100.000,00	R\$ 100.000,00
CREDITOS A RECEBER DE LONGO PRAZO		R\$ 100.000,00	R\$ 100.000,00
ADIANTAMENTO FORNECEDOR		R\$ 100.000,00	R\$ 100.000,00
<b>PASSIVO</b>		<b>R\$ 7.865.930,99</b>	<b>R\$ 10.779.800,44</b>
<b>PASSIVO CIRCULANTE</b>		<b>R\$ 802.421,88</b>	<b>R\$ 1.014.407,12</b>
FORNECEDORES		R\$ 894.840,52	R\$ 830.891,41
FORNECEDORES NACIONAIS		R\$ 894.840,52	R\$ 830.891,41
FORNECEDORES GERAIS		R\$ 894.840,52	R\$ 830.891,41
SALRIOS E ENCARGOS SOCIAIS		R\$ 8.372,40	R\$ 8.881,24
SALRIOS E REMUNERAÇÕES A PAGAR		R\$ 7.481,08	R\$ 10.887,12
PRO LABORE A PAGAR		R\$ 7.481,08	R\$ 10.887,12
(-) ENCARGOS SOCIAIS		R\$ (1.078,68)	R\$ (1.805,88)
(-) INSS A RECOLHER		R\$ (1.078,68)	R\$ (1.805,88)
OBRIGAÇÕES TRIBUTARIAS		R\$ 108.259,06	R\$ 180.030,13
IMPOSTOS E CONTRIBUIÇÕES		R\$ 108.259,06	R\$ 180.030,13
ICMS A RECOLHER		R\$ 30.798,59	R\$ 7.820,25
PIS A RECOLHER		R\$ 4.872,21	R\$ 8.125,18
COFINS A RECOLHER		R\$ 9.139,73	R\$ 59.266,42
IRPJ A RECOLHER		R\$ 38.096,45	R\$ 98.234,83
CSLL A RECOLHER		R\$ 24.352,08	R\$ 38.483,46
(-) OUTRAS OBRIGAÇÕES		R\$ (50,00)	R\$ 18.808,34
(-) OUTRAS OBRIGAÇÕES A PAGAR		R\$ (50,00)	R\$ 18.808,34
(-) CHEQUES EM COMPENSAÇÃO		R\$ (50,00)	R\$ 18.808,34
(-) ADIANTAMENTOS		R\$ (7.000,00)	R\$ (24.001,00)
(-) ADIANTAMENTOS		R\$ (7.000,00)	R\$ (24.001,00)
(-) ADIANTAMENTOS DE CLIENTES		R\$ (7.000,00)	R\$ (24.001,00)
<b>PATRIMÔNIO LÍQUIDO</b>		<b>R\$ 8.863.509,01</b>	<b>R\$ 9.765.393,32</b>
CAPITAL SOCIAL		R\$ 95.400,00	R\$ 95.400,00
CAPITAL INTEGRALIZADO		R\$ 95.400,00	R\$ 95.400,00
QUOTA - WAGNER STANCHESKI		R\$ 95.400,00	R\$ 95.400,00
LUCROS OU PREJUÍZOS ACUMULADOS		R\$ 8.768.109,01	R\$ 9.669.993,32
RESERVAS DE LUCROS OU PREJUÍZOS		R\$ 8.768.109,01	R\$ 9.763.440,39
RESERVAS DE LUCROS		R\$ 8.768.109,01	R\$ 9.763.440,39
AJUSTES DE EXERCÍCIOS ANTERIORES		R\$ 0,00	R\$ (113.447,07)
AJUSTE DEVIDOR DE EXERCÍCIO ANTERIOR		R\$ 0,00	R\$ (113.447,07)

Este documento é parte integrante de escrituração cuja autenticação se comprova pelo recibo de número 1E.EA.D5.B5.42.F6.80.62.FB.A2.BF.BB.5C.CA.27.5A.9B.E5.FB.B4-2, nos termos do Decreto nº 8.683/2016.

Este relatório foi gerado pelo Sistema Público de Escrituração Digital - Sped

Versão 10.1.8 do Visualizador

Página 1 de 1

## BALANÇO PATRIMONIAL

Sped

Entidade:	M.K.R. COMERCIO DE EQUIPAMENTOS EIRELI	
Período da Escrituração:	01/01/2022 a 31/12/2022	CNPJ: 31.499.938/0001-76
Número da Ordem do Livro:	5	
Período Selecionado:	01 de Outubro de 2022 a 31 de Dezembro de 2022	

MATOES DO NORTE / MA	
PROC.	240300512024
FLS.	3647
RUB.	

Descrição	Nota	Saldo Inicial	Saldo Final
<b>ATIVO</b>		<b>R\$ 10.779.800,44</b>	<b>R\$ 9.148.802,84</b>
<b>CIRCULANTE</b>		<b>R\$ 10.879.800,44</b>	<b>R\$ 9.048.802,84</b>
<b>DISPONIVEL</b>		<b>R\$ 4.329.275,88</b>	<b>R\$ 3.308.854,53</b>
CAIXA		R\$ 177.877,10	R\$ 177.877,10
CAIXA GERAL		R\$ 177.877,10	R\$ 177.877,10
BANCO C/ MOVIMENTO		R\$ 850.889,82	R\$ 290.468,47
BANCO DO BRASIL SA		R\$ 850.889,82	R\$ 290.468,47
APLICACOES FINANCEIRAS		R\$ 3.500.708,98	R\$ 3.500.708,98
BANCO DO BRASIL SA		R\$ 708,98	R\$ 708,98
APLICACAO FINANCEIRA EM FUNDO DE INVESTIMENTO EM ACOES		R\$ 3.500.000,00	R\$ 3.500.000,00
REALIZAVEL A CURTO PRAZO		R\$ 6.300.207,28	R\$ 5.080.431,01
CLIENTES		R\$ 3.521.888,91	R\$ 2.288.388,27
DUPLICATAS A RECEBER		R\$ 3.521.888,91	R\$ 2.288.388,27
ESTOQUE		R\$ 1.400.925,81	R\$ 1.840.018,96
PRODUTOS PARA VENDA		R\$ 1.400.925,81	R\$ 1.840.018,96
(-) MERCADORIAS DE TERCEIROS		R\$ (0,00)	R\$ (0,00)
(-) MERC. P/ CONserto E MANUTENCAO		R\$ (1.190,00)	R\$ (1.190,00)
MERC. P/ CONserto - REDUTORA		R\$ 1.190,00	R\$ 1.190,00
ADIANTAMENTO A FORNECEDORES		R\$ 619.891,08	R\$ 478.525,94
ADIANTAMENTO A FORNECEDORES GERAIS		R\$ 619.891,08	R\$ 478.525,94
ADIANTAMENTO A TERCEIROS		R\$ 492.582,52	R\$ 394.321,73
ADIANTAMENTO A SOCIOS		R\$ 492.582,52	R\$ 394.321,73
IMPOSTOS A RECUPERAR		R\$ 315.120,84	R\$ 84.188,11
ICMS A RECUPERAR		R\$ 228.905,28	R\$ (0,00)
PIS RETIDO		R\$ 8.082,82	R\$ 7.697,80
COFINS RETIDO		R\$ 28.076,58	R\$ 35.484,38
IRPJ A RECUPERAR		R\$ 22.050,90	R\$ 22.050,90
CSLL RETIDO		R\$ 24.513,01	R\$ 24.513,01
IRRF RETIDO		R\$ 4.452,04	R\$ 4.452,04
OUTROS DIREITOS A CURTO PRAZO		R\$ 317,30	R\$ 317,30
DIREITOS A CURTO PRAZO		R\$ 317,30	R\$ 317,30
SEGURO A APPROPRIAR		R\$ 317,30	R\$ 317,30
ATIVO NAO CIRCULANTE		R\$ 100.000,00	R\$ 100.000,00
ATIVO REALIZAVEL A LONGO PRAZO		R\$ 100.000,00	R\$ 100.000,00
CREDITOS A RECEBER DE LONGO PRAZO		R\$ 100.000,00	R\$ 100.000,00
ADIANTAMENTO FORNECEDOR		R\$ 100.000,00	R\$ 100.000,00
<b>PASSIVO</b>		<b>R\$ 10.779.800,44</b>	<b>R\$ 9.148.802,84</b>
<b>PASSIVO CIRCULANTE</b>		<b>R\$ 1.014.407,12</b>	<b>R\$ 88.500,41</b>
<b>FORNECEDORES</b>		<b>R\$ 830.891,41</b>	<b>R\$ 0,00</b>
FORNECEDORES NACIONAIS		R\$ 830.891,41	R\$ 0,00
FORNECEDORES GERAIS		R\$ 830.891,41	R\$ 0,00
SALRIOS E ENCARGOS SOCIAIS		R\$ 8.881,24	R\$ 1.454,40
SALRIOS E REMUNERACOES A PAGAR		R\$ 10.887,12	R\$ 1.078,88
PRO LABORE A PAGAR		R\$ 10.887,12	R\$ 1.078,88
(-) ENCARGOS SOCIAIS		R\$ (1.806,88)	R\$ 375,72
(-) INSS A RECOLHER		R\$ (1.806,88)	R\$ 375,72
OBRIGACOES TRIBUTARIAS		R\$ 180.030,13	R\$ 88.048,01
IMPOSTOS E CONTRIBUICOES		R\$ 180.030,13	R\$ 88.048,01
ICMS A RECOLHER		R\$ 7.920,25	R\$ 15.156,48
PIS A RECOLHER		R\$ 8.125,15	R\$ 2.840,17
COFINS A RECOLHER		R\$ 59.288,42	R\$ 12.199,11
IRPJ A RECOLHER		R\$ 66.234,83	R\$ 20.851,88
CSLL A RECOLHER		R\$ 38.483,48	R\$ 12.195,42
OUTRAS OBRIGACOES		R\$ 18.805,34	R\$ 0,00
OUTRAS OBRIGACOES A PAGAR		R\$ 18.805,34	R\$ 0,00
CHEQUES EM COMPENSACAO		R\$ 18.805,34	R\$ 0,00
(-) ADIANTAMENTOS		R\$ (24.001,00)	R\$ 0,00
(-) ADIANTAMENTOS		R\$ (24.001,00)	R\$ 0,00
(-) ADIANTAMENTOS DE CLIENTES		R\$ (24.001,00)	R\$ 0,00
<b>PATRIMONIO LIQUIDO</b>		<b>R\$ 9.765.393,32</b>	<b>R\$ 9.060.302,43</b>
<b>CAPITAL SOCIAL</b>		<b>R\$ 95.400,00</b>	<b>R\$ 95.400,00</b>
<b>CAPITAL INTEGRALIZADO</b>		<b>R\$ 95.400,00</b>	<b>R\$ 95.400,00</b>
QUOTA - WAGNER ETANICHESKI		R\$ 95.400,00	R\$ 95.400,00
<b>LUCROS OU PREJUIZOS ACUMULADOS</b>		<b>R\$ 9.669.993,32</b>	<b>R\$ 8.964.702,43</b>
<b>RESERVAS DE LUCROS OU PREJUIZOS</b>		<b>R\$ 8.783.440,39</b>	<b>R\$ 8.964.702,43</b>
RESERVAS DE LUCROS		R\$ 8.783.440,39	R\$ 8.964.702,43
(-) AJUSTES DE EXERCICIOS ANTERIORES		R\$ (113.447,07)	R\$ 0,00
(-) AJUSTE DEVEDOR DE EXERCICIO ANTERIOR		R\$ (113.447,07)	R\$ 0,00

Este documento é parte integrante da escrituração cuja autenticação se comprova pelo recibo de número 1E.EA.D5.B5.42.F6.80.92.FB.A2.BF.BB.5C.CA.27.5A.9B.E5.FB.B4-2, nos termos do Decreto nº 8.683/2016.

Este relatório foi gerado pelo Sistema Público de Escrituração Digital - Sped

Versão 10.1.8 do Visualizador

Página 1 de 1

DEMONSTRAÇÃO DE RESULTADO DO EXERCÍCIO



Entidade: M.K.R. COMERCIO DE EQUIPAMENTOS EIRELI  
 Período da Escrituração: 01/01/2022 a 31/12/2022 CNPJ: 31.499.939/0001-76  
 Número de Ordem do Livro: 5  
 Período Selecionado: 01 de Janeiro de 2022 a 31 de Março de 2022

Descrição	Nota	Saldo anterior	Saldo atual
RESULTADO LÍQUIDO DO PERÍODO		R\$ 1.826.751,54	R\$ 1.597.085,76
RESULTADO LÍQUIDO DO PERÍODO ANTES DO IRPJ E DA CSLL - ATIVIDADE GERAL		R\$ 1.826.588,54	R\$ 1.597.085,76
RESULTADO OPERACIONAL		R\$ 1.826.588,54	R\$ 1.597.085,76
RECEITA LÍQUIDA		R\$ 3.889.871,11	R\$ 2.987.407,25
RECEITA BRUTA		R\$ 4.587.403,17	R\$ 3.499.080,35
Receita da Revenda de Mercadorias no Mercado Interno		R\$ 4.578.969,84	R\$ 3.499.080,35
(-) DEDUÇÕES DA RECEITA BRUTA		R\$ (697.532,06)	R\$ (511.673,10)
(-) (-) Vendas Canceladas e Devoluções de Vendas		R\$ (51.045,00)	R\$ (50.593,00)
(-) (-) ICMS		R\$ (469.013,91)	R\$ (322.790,90)
(-) (-) COFINS Sobre Receita Bruta		R\$ (145.870,21)	R\$ (113.706,51)
(-) (-) PIS/PASEP Sobre Receita Bruta		R\$ (31.602,94)	R\$ (24.580,59)
(-) CUSTO DOS BENS E SERVIÇOS		R\$ (1.634.872,03)	R\$ (1.134.202,99)
(-) CUSTO DOS BENS E SERVIÇOS VENDIDOS DAS ATIVIDADES EM GERAL		R\$ (1.634.872,03)	R\$ (1.134.202,99)
(-) (-) Custo das Mercadorias Revendidas		R\$ (1.634.872,03)	R\$ (1.134.202,99)
(-) DESPESAS OPERACIONAIS		R\$ (252.578,30)	R\$ (101.003,01)
(-) DESPESAS OPERACIONAIS DAS ATIVIDADES EM GERAL		R\$ (252.578,30)	R\$ (101.003,01)
(-) (-) Ordenados, Salários, Gratificações e Outras Remunerações a Empregados		R\$ (25.032,36)	R\$ (8.761,46)
(-) (-) Outros Gastos com Pessoal		R\$ (13.200,00)	R\$ (3.636,00)
(-) (-) Demais Impostos, Taxas e Contribuições, exceto IR e CSLL		R\$ (214.345,94)	R\$ (88.605,55)
(-) OUTRAS DESPESAS OPERACIONAIS		R\$ (175.832,24)	R\$ (155.115,49)
(-) OUTRAS DESPESAS OPERACIONAIS DAS ATIVIDADES EM GERAL		R\$ (175.832,24)	R\$ (155.115,49)
(-) (-) Outras Despesas Financeiras		R\$ (14.963,04)	R\$ (1.050,96)
(-) (-) Outras Despesas Operacionais		R\$ (160.869,20)	R\$ (154.064,51)

Este documento é parte integrante de escrituração cuja autenticação se comprova pelo recibo de número 1E.EA.D5.B5.42.F6.80.B2.FB.A2.BF.BB.5C.CA.27.5A.9B.E5.FB.B4-2, nos termos do Decreto nº 8.683/2016.

Este relatório foi gerado pelo Sistema Público de Escrituração Digital – Sped

Versão 10.1.8 do Visualizador

Página 1 de 1

DEMONSTRAÇÃO DE RESULTADO DO EXERCÍCIO



Entidade: M.K.R. COMERCIO DE EQUIPAMENTOS EIRELI  
 Período da Escrituração: 01/01/2022 a 31/12/2022 CNPJ: 31.499.939/0001-76  
 Número de Ordem do Livro: 5  
 Período Selecionado: 01 de Abril de 2022 a 30 de Junho de 2022

Descrição	Nota	Saldo anterior	Saldo atual
RESULTADO LÍQUIDO DO PERÍODO		R\$ 1.597.085,76	R\$ 1.523.080,25
RESULTADO LÍQUIDO DO PERÍODO ANTES DO IRPJ E DA CSLL - ATIVIDADE GERAL		R\$ 1.597.085,76	R\$ 1.523.080,25
RESULTADO OPERACIONAL		R\$ 1.597.085,76	R\$ 1.523.080,25
RECEITA LÍQUIDA		R\$ 2.987.407,25	R\$ 2.541.662,78
RECEITA BRUTA		R\$ 3.499.080,35	R\$ 3.227.427,22
Receita da Revenda de Mercadorias no Mercado Interno		R\$ 3.499.080,35	R\$ 3.227.427,22
(-) DEDUÇÕES DA RECEITA BRUTA		R\$ (511.673,10)	R\$ (685.764,44)
(-) (-) Vendas Canceladas e Devoluções de Vendas		R\$ (50.593,00)	R\$ (344.256,80)
(-) (-) ICMS		R\$ (322.790,90)	R\$ (227.753,06)
(-) (-) COFINS Sobre Receita Bruta		R\$ (113.708,51)	R\$ (91.123,60)
(-) (-) PIS/PASEP Sobre Receita Bruta		R\$ (24.580,69)	R\$ (22.630,99)
(-) CUSTO DOS BENS E SERVIÇOS VENDIDOS DAS ATIVIDADES EM GERAL		R\$ (1.134.202,99)	R\$ (720.380,51)
(-) (-) Custo das Mercadorias Revendidas		R\$ (1.134.202,99)	R\$ (720.380,51)
(-) DESPESAS OPERACIONAIS		R\$ (101.003,01)	R\$ (137.002,97)
(-) DESPESAS OPERACIONAIS DAS ATIVIDADES EM GERAL		R\$ (101.003,01)	R\$ (137.002,97)
(-) (-) Ordenados, Salários, Gratificações e Outras Remunerações a Empregados		R\$ (8.761,46)	R\$ (14.052,29)
(-) (-) Outros Gastos com Pessoal		R\$ (3.636,00)	R\$ (3.636,00)
(-) (-) Demais Impostos, Taxas e Contribuições, exceto IR e CSLL		R\$ (88.605,55)	R\$ (119.314,68)
(-) OUTRAS DESPESAS OPERACIONAIS		R\$ (155.115,49)	R\$ (161.199,05)
(-) OUTRAS DESPESAS OPERACIONAIS DAS ATIVIDADES EM GERAL		R\$ (155.115,49)	R\$ (161.199,05)
(-) (-) Outras Despesas Financeiras		R\$ (1.050,98)	R\$ (21.548,16)
(-) (-) Outras Despesas Operacionais		R\$ (154.064,51)	R\$ (139.650,89)

Este documento é parte integrante de escrituração cuja autenticação se comprova pelo recibo de número 1E.EA.D5.B5.42.F6.80.B2.FB.A2.BF.BB.5C.CA.27.5A.9B.E5.FB.B4-2, nos termos do Decreto nº 8.683/2016.

Este relatório foi gerado pelo Sistema Público de Escrituração Digital – Sped

Versão 10.1.8 do Visualizador

Página 1 de 1

MATÕES DO NORTE / MA	
PROV.	2405005/2024
FLS.	3650
RELB.	

## DEMONSTRAÇÃO DE RESULTADO DO EXERCÍCIO



Entidade: **M.K.R. COMERCIO DE EQUIPAMENTOS EIRELI**  
 Período da Escrituração: **01/01/2022 a 31/12/2022** CNPJ: **31.499.939/0001-76**  
 Número de Ordem do Livro: **5**  
 Período Selecionado: **01 de Julho de 2022 a 30 de Setembro de 2022**

Descrição	Nota	Saldo anterior	Saldo atual
<b>RESULTADO LÍQUIDO DO PERÍODO</b>		R\$ 1.523.080,25	R\$ 3.099.207,79
<b>RESULTADO LÍQUIDO DO PERÍODO ANTES DO IRPJ E DA CSLL - ATIVIDADE GERAL</b>		R\$ 1.523.080,25	R\$ 3.099.207,79
<b>RESULTADO OPERACIONAL</b>		R\$ 1.523.080,25	R\$ 3.099.207,79
<b>RECEITA LÍQUIDA</b>		R\$ 2.541.662,78	R\$ 3.480.629,68
<b>RECEITA BRUTA</b>		R\$ 3.227.427,22	R\$ 3.834.597,25
Receita da Revenda de Mercadorias no Mercado Interno		R\$ 3.227.427,22	R\$ 3.634.597,25
(-) DEDUÇÕES DA RECEITA BRUTA		R\$ (685.764,44)	R\$ (153.967,57)
(-) (-) Vendas Canceladas e Devoluções de Vendas		R\$ (344.256,80)	R\$ (22.856,00)
(-) (-) ICMS		R\$ (227.753,05)	R\$ (78.741,38)
(-) (-) COFINS Sobre Receita Bruta		R\$ (91.123,60)	R\$ (29.093,76)
(-) (-) PIS/PASEP Sobre Receita Bruta		R\$ (22.630,99)	R\$ (23.276,43)
(-) DESPESAS OPERACIONAIS		R\$ (137.002,97)	R\$ (237.152,81)
(-) DESPESAS OPERACIONAIS DAS ATIVIDADES EM GERAL		R\$ (137.002,97)	R\$ (237.152,81)
(-) (-) Ordenados, Salários, Gratificações e Outras Remunerações a Empregados		R\$ (14.052,29)	R\$ (5.751,67)
(-) (-) Outros Gastos com Pessoal		R\$ (3.636,00)	R\$ (3.636,00)
(-) (-) Demais Impostos, Taxas e Contribuições, exceto IR e CSLL		R\$ (119.314,68)	R\$ (227.765,14)
(-) OUTRAS DESPESAS OPERACIONAIS		R\$ (161.199,05)	R\$ (144.269,08)
(-) OUTRAS DESPESAS OPERACIONAIS DAS ATIVIDADES EM GERAL		R\$ (161.199,05)	R\$ (144.269,08)
(-) (-) Outras Despesas Financeiras		R\$ (21.548,16)	R\$ (3.115,12)
(-) (-) Outras Despesas Operacionais		R\$ (139.650,89)	R\$ (141.153,96)

Este documento é parte integrante de escrituração cuja autenticação se comprova pelo recibo de número 1E.EA.D5.B5.42.F6.80.B2.FB.A2.BF.BB.5C.CA.27.5A.9B.E5.FB.B4-2, nos termos do Decreto nº 8.683/2016.

Este relatório foi gerado pelo Sistema Público de Escrituração Digital – Sped

Versão 10.1.8 do Visualizador

Página 1 de 1



DEMONSTRAÇÃO DE RESULTADO DO EXERCÍCIO



Entidade: M.K.R. COMERCIO DE EQUIPAMENTOS EIRELI  
 Período da Escrituração: 01/01/2022 a 31/12/2022 CNPJ: 31.499.939/0001-76  
 Número de Ordem do Livro: 5  
 Período Selecionado: 01 de Outubro de 2022 a 31 de Dezembro de 2022

Descrição	Nota	Saldo anterior	Saldo atual
RESULTADO LÍQUIDO DO PERÍODO		R\$ 3.099.207,79	R\$ 823.780,27
RESULTADO LÍQUIDO DO PERÍODO ANTES DO IRPJ E DA CSLL - ATIVIDADE GERAL		R\$ 3.099.207,79	R\$ 822.507,97
RESULTADO OPERACIONAL		R\$ 3.099.207,79	R\$ 822.507,97
RECEITA LÍQUIDA		R\$ 3.480.629,68	R\$ 1.474.771,83
RECEITA BRUTA		R\$ 3.634.597,25	R\$ 1.528.398,00
Receita da Revenda de Mercadorias no Mercado Interno		R\$ 3.634.597,25	R\$ 1.528.398,00
(-) DEDUÇÕES DA RECEITA BRUTA		R\$ (153.967,57)	R\$ (53.626,17)
(-) (-) Vendas Canceladas e Devoluções de Vendas		R\$ (22.856,00)	R\$ (7.097,00)
(-) (-) ICMS		R\$ (78.741,38)	R\$ (31.329,38)
(-) (-) COFINS Sobre Receita Bruta		R\$ (29.093,76)	R\$ (5.480,22)
(-) (-) PIS/PASEP Sobre Receita Bruta		R\$ (23.276,43)	R\$ (9.719,57)
(-) CUSTO DOS BENS E SERVIÇOS		R\$ 0,00	R\$ (511.128,26)
(-) CUSTO DOS BENS E SERVIÇOS VENDIDOS DAS ATIVIDADES EM GERAL		R\$ 0,00	R\$ (511.128,26)
(-) (-) Custo das Mercadorias Revendidas		R\$ 0,00	R\$ (511.128,26)
(-) DESPESAS OPERACIONAIS		R\$ (237.152,81)	R\$ (100.323,55)
(-) DESPESAS OPERACIONAIS DAS ATIVIDADES EM GERAL		R\$ (237.152,81)	R\$ (100.323,55)
(-) (-) Ordenados, Salários, Gratificações e Outras Remunerações a Empregados		R\$ (5.751,67)	R\$ (4.346,65)
(-) (-) Outros Gastos com Pessoal		R\$ (3.636,00)	R\$ (3.636,00)
(-) (-) Demais Impostos, Taxas e Contribuições, exceto IR e CSLL		R\$ (227.765,14)	R\$ (92.340,90)
(-) OUTRAS DESPESAS OPERACIONAIS		R\$ (144.269,08)	R\$ (40.812,05)
(-) OUTRAS DESPESAS OPERACIONAIS DAS ATIVIDADES EM GERAL		R\$ (144.269,08)	R\$ (40.812,05)
(-) (-) Outras Despesas Financeiras		R\$ (3.115,12)	R\$ (714,82)
(-) (-) Outras Despesas Operacionais		R\$ (141.153,96)	R\$ (40.097,23)
RESULTADO LÍQUIDO DO PERÍODO ANTES DO IRPJ E DA CSLL - ATIVIDADE RURAL		R\$ 0,00	R\$ 1.272,30
RESULTADO OPERACIONAL DA ATIVIDADE RURAL		R\$ 0,00	R\$ 1.272,30
OUTRAS RECEITAS OPERACIONAIS		R\$ 0,00	R\$ 1.272,30
OUTRAS RECEITAS OPERACIONAIS DA ATIVIDADE RURAL		R\$ 0,00	R\$ 1.272,30
Outras Receitas Financeiras		R\$ 0,00	R\$ 1.272,30

Este documento é parte integrante de escrituração cuja autenticação se comprova pelo recibo de número 1E.EA.D5.B5.42.F6.80.B2.FB.A2.BF.BB.5C.CA.27.5A.9B.E5.FB.B4-2, nos termos do Decreto nº 8.683/2016.

Este relatório foi gerado pelo Sistema Público de Escrituração Digital – Sped



MATÕES DO NORTE / MA  
 PROC. 2103005/2024  
 FLS 3652  
 RJS

DEMONSTRAÇÃO DAS MUTAÇÕES DO PATRIMÔNIO LÍQUIDO



Entidade: M.K.R. COMERCIO DE EQUIPAMENTOS EIRELI  
 Período da Escrituração: 01/01/2022 a 31/12/2022 CNPJ 31.499.939/0001-76 Número de Ordem do Livro: 5  
 Período Selecionado: 01 de Janeiro de 2022 a 31 de Março de 2022

Grupo de Movimentação do Capital do Patrimônio Líquido	
RESERVA DE LÍQUIDO (R1)	
Saldo Inicial em 01.01.2022	3.827.812,17
SALDO INICIAL DE LUCROS ACUMULADOS	3.827.812,17
LUCRO DO EXERCÍCIO	1.406.872,35
AJUSTE DE EXERCÍCIO ANTERIORES	(-300,00)
SALDO FINAL DE LUCROS ACUMULADOS	5.324.384,52
Saldo Final em 31.03.2022	5.324.384,52

Este documento é parte integrante de escrituração cuja autenticação se comprova pelo recibo de número 1E.EA.D5.B5.42.F6.80.B2.FB.A2.BF.BB.5C.CA.27.5A.9B.E5.FB.B4-2, nos termos do Decreto nº 8.683/2016.

MATÕES DO NORTE / MA  
 PROC. 2403003/2024  
 FLS. 3653  
 RUB.                     

DEMONSTRAÇÃO DAS MUTAÇÕES DO PATRIMÔNIO LÍQUIDO



Entidade: M.K.R. COMERCIO DE EQUIPAMENTOS EIRELI  
 Período da Escrituração: 01/01/2022 a 31/12/2022 CNP: 31.499.939/0001-76 Número de Ordem do Livro: 5  
 Período Selecionado: 01 de Abril de 2022 a 30 de Junho de 2022

Descrição	Reservas de Lucros (R)	
Saldo Inicial em 01.04.2022		5.324.384,52
SALDO INICIAL DE LUCROS ACUMULADOS		5.324.384,52
LUCRO DO EXERCÍCIO		1.463.724,49
SALDO FINAL DE LUCROS ACUMULADOS		6.788.109,01
Saldo Final em 30.06.2022		6.788.109,01

Notas  
 Este documento é parte integrante de escrituração cuja autenticação se comprova pelo recibo de número 1E.EA.D5.B5.42.F6.80.B2.FB.A2.BF.BB.5C.CA.27.5A.9B.E5.FB.B4-2, nos termos do Decreto nº 8.683/2016.

MATÕES DO NORTE / MA	
PROC.	2103003/2024
FLS.	3654
RUB.	

**DEMONSTRAÇÃO DAS MUTAÇÕES DO PATRIMÔNIO LÍQUIDO**



Entidade: **M.K.R. COMERCIO DE EQUIPAMENTOS EIRELI**  
 Período da Escrituração: **01/01/2022 a 31/12/2022** CNP: **31.499.939/0001-76** Número de Ordem do Livro: **5**  
 Período Selecionado: **01 de Julho de 2022 a 30 de Setembro de 2022**

Descrição	Reserva de Lucros
Saldo Inicial em 01/07/2022	R\$ 6.788.109,01
SALDO INICIAL DE LUCROS ACUMULADOS	R\$ 6.788.109,01
LUCRO DO EXERCÍCIO	R\$ 2.995.301,38
SALDO FINAL DE LUCROS ACUMULADOS	R\$ 9.783.410,39
Saldo Final em 30/09/2022	R\$ 9.783.410,39

Este documento é parte integrante de escrituração cuja autenticação se comprova pelo recibo de número 1E.EA.D5.B5.42.F6.80.B2.FB.A2.BF.BB.5C.CA.27.5A.9B.E5.FB.B4-2, nos termos do Decreto nº 8.683/2016.

MATÕES DO NORTE / MA	
PROC.	2403003/2024
FLS.	3635
RUB.	

**DEMONSTRAÇÃO DAS MUTAÇÕES DO PATRIMÔNIO LÍQUIDO**



Entidade: **M.K.R. COMERCIO DE EQUIPAMENTOS EIRELI**  
 Período da Escrituração: **01/01/2022 a 31/12/2022** CNP: **31.499.939/0001-76** Número de Ordem do Livro: **5**  
 Período Selecionado: **01 de Outubro de 2022 a 31 de Dezembro de 2022**

Demonstração das Mutações do Patrimônio Líquido		Saldo em 01/10/2022
LUCROS ACUMULADOS		
Saldo Inicial em 01/10/2022		R\$ 793.440,30
SALDO INICIAL DE LUCROS ACUMULADOS		R\$ 793.440,30
LUCRO DO EXERCÍCIO		784.061,81
AJUSTE DE EXERCÍCIOS ANTERIORES		(-) 1.582.619,77
SALDO FINAL DE LUCROS ACUMULADOS		R\$ 984.702,43
Saldo Final em 31/12/2022		R\$ 984.702,43

Notas

Este documento é parte integrante de escrituração cuja autenticação se comprova pelo recibo de número 1E.EA.D5.B5.42.F6.80.B2.FB.A2.BF.BB.5C.CA.27.5A.9B.E5.FB.B4-2, nos termos do Decreto nº 8.683/2016.

**M.K.R.**  
**M.K.R. Comercio de Equipamentos Ltda**

C.N.P.J 31.499.939/0001-76

MATÕES DO NORTE / MA	
PROG.	210300312024
FLE.	3656
RUB.	OK

INDICE DE SITUAÇÃO ECONÔMICO E FINANCEIRO/DEZEMBRO/ 2022

<b>ILG = INDICE DE LIQUIDEZ GERAL</b>	<b>ATIVO CIRCULANTE + REALIZAVEL A LONGO PRAZO</b> <b>PASSIVO CIRCULANTE + PASSIVO NÃO CIRCULANTE</b>	<b>9.149.602,84</b> <b>69.500,41</b>
INDICE DO PERÍODO. =	131,65	
<b>ISG = INDICE DE SOLVÊNCIA GERAL</b>	<b>ATIVO TOTAL</b> <b>PASSIVO CIRCULANTE + PASSIVO NÃO CIRCULANTE</b>	<b>9.149.602,84</b> <b>69.500,41</b>
INDICE DO PERÍODO. =	131,65	
<b>ILC = INDICE DE LIQUIDEZ CORRENTE</b>	<b>ATIVO CIRCULANTE</b> <b>PASSIVO CIRCULANTE</b>	<b>9.049.602,84</b> <b>69.500,41</b>
INDICE DO PERÍODO. =	130,21	
<b>ILS = INDICE DE LIQUIDEZ SECA</b>	<b>ATIVO CIRCULANTE - ESTOQUE</b> <b>PASSIVO CIRCULANTE</b>	<b>7.404.585,88</b> <b>69.500,41</b>
INDICE DO PERÍODO. =	106,54	
<b>IEG = INDICE DE ENDIV. GERAL</b>	<b>PASSIVO CIRCULANTE + PASSIVO NÃO CIRCULANTE</b> <b>ATIVO TOTAL</b>	<b>69.500,41</b> <b>9.149.602,84</b>
INDICE DO PERÍODO. =	0,01	

29 de Janeiro de 2024.

KAREN CRISTIANE RIBEIRO  
STANICHESKI:27727755850  
50

Assinado de forma digital por  
KAREN CRISTIANE RIBEIRO  
STANICHESKI:27727755850  
Dados: 2024.03.20 10:55:09  
-03'00'

M.K.R. COMERCIO DE EQUIPAMENTOS LTDA  
KAREN CRISTIANE RIBEIRO STANICHESKI  
CARGO: PROCURADOR (A)  
CPF: 277.277.558-50

ADRIANO MARCOS CAMPOS DE PAULA:11165238845

Assinado de forma digital por  
ADRIANO MARCOS CAMPOS DE  
PAULA:11165238845  
Dados: 2024.01.29 10:31:54  
-03'00'

ADRIANO MARCOS CAMPOS DE PAULA  
CARGO: CONTADOR  
CPF: 111.652.388-45 CRC: 1SP217747/O-0

**NOTAS EXPLICATIVAS**  
**DEMONSTRAÇÕES FINANCEIRAS DE 31 DE DEZEMBRO**  
**DE 2022**

A **M.K.R. COMERCIO DE EQUIPAMENTOS LTDA**, empresa com sede na Rua Marechal Mascarenhas de Moraes, 88 – sala B, Jardim Parque Industrial, CEP 16.075-370, neste município de Araçatuba, Estado de São Paulo, CNPJ 31.499.939/0001-76, através do seu representante, **WAGNER STANICHESKI**, portador do CPF 214.137.258-56, é uma sociedade limitada, que tem por atividade a comercialização sob a forma atacadista e varejista; a prestação de serviços de instalação de máquinas e equipamentos industriais e outros.

O Capital Social, totalmente integralizado, é de R\$ 95.400,00 (noventa e cinco mil e quatrocentos reais), dividido em 95.400 quotas no valor de R\$ 1,00 (um real) cada uma, conforme última alteração contratual registrada na JUCESP.

No ano de 2022, a empresa apurou e recolheu os impostos através do regime tributário Lucro Presumido.

**KAREN CRISTIANE RIBEIRO STANICHESKI:277 27755850**  
Assinado de forma digital por KAREN CRISTIANE RIBEIRO STANICHESKI:27727755850  
Dados: 2024.03.20 10:55:26 -03'00'

**M.K.R. COMERCIO DE EQUIPAMENTOS LTDA**  
**KAREN CRISTIANE RIBEIRO STANICHESKI**  
CARGO: PROCURADOR (A)  
CPF: 277.277.558-50

**ADRIANO MARCOS CAMPOS DE PAULA:11165238845**  
Assinado de forma digital por ADRIANO MARCOS CAMPOS DE PAULA:11165238845  
Dados: 2024.01.29 10:32:34 -03'00'

**ADRIANO MARCOS CAMPOS DE PAULA**  
CARGO: CONTADOR  
CPF: 111.652.388-45 CRC: 1SP217747/O-0



**M.K.R.**  
**M.K.R. Comercio de Equipamentos Ltda**

MATÕES DO NORTE / MA	
PROC.	210300312024
FLS.	3653
RUB.	

C.N.P.J 31.499.939/0001-76

**DEMONSTRAÇÃO DE FLUXO DE CAIXA 2022**

<b>LUCRO LIQUIDO</b>	<b>RS 1.295.210,07</b>
<b>ATIVIDADE DE OPERAÇÃO</b>	
CLIENTES	RS 1.253.318,64
ESTOQUE	RS (244.091,05)
AD. FORNECEDOR	RS 141.365,14
AD. A TERCEIROS	RS (101.739,21)
IMP. A RECUPERAR	RS (50.783,99)
FORNECEDORES	RS (1.342.019,67)
TRIBUTOS	RS (138.298,65)
SALARIOS	RS 2.508,84
CHEQUES A COMP.	RS 8.168,50
AD. CLIENTES	RS 24.001,00
<b>FLUXO DE CAIXA DAS OPERAÇÕES</b>	<b>RS 847.639,62</b>
<b>ATIVIDADES DE INVESTIMENTOS</b>	
IMOBILIZADO	RS 0,00
<b>FLUXO DE CAIXA DOS INVESTIMENTOS</b>	<b>RS 0,00</b>
<b>ATIVIDADES DE FINANCIAMENTOS</b>	
CAPITAL SOCIAL	RS 0,00
<b>FLUXO DE CAIXA DOS FINANCIAMENTOS</b>	<b>RS 0,00</b>
<b>FLUXO DE CAIXA LIQUIDO</b>	<b>RS 847.639,62</b>
SALDO INICIAL DE CAIXA	RS 4.329.275,88
SALDO FINAL DE CAIXA	RS 5.176.915,50

05 de Janeiro de 2024.

KAREN CRISTIANE RIBEIRO  
STANICHESKI:27727755850  
Assinado de forma digital por KAREN CRISTIANE RIBEIRO STANICHESKI:27727755850  
Data: 2024.01.05 13:33:56 -03'00'

M.K.R. COMERCIO DE EQUIPAMENTOS LTDA  
KAREN CRISTIANE RIBEIRO STANICHESKI  
CARGO: PROCURADOR (A)  
CPF: 277.277.558-50

ADRIANO MARCOS CAMPOS DE PAULA:11165238845  
Assinado de forma digital por ADRIANO MARCOS CAMPOS DE PAULA:11165238845  
Data: 2024.01.05 14:02:28 -03'00'

ADRIANO MARCOS CAMPOS DE PAULA  
CARGO: CONTADOR  
CPF: 111.652.388-45 CRC: 1SP217747/O-0

**M.K.R. Comercio de Equipamentos Ltda – End: Marechal Mascarenhas de Moraes nº 88 – sala B**

CEP 16.075-370

Araçatuba - SP. Telefone – Fax +55 – (18) 2102-5502 - C.N.P.J 31.499.939/0001-76

**M.K.R.****M.K.R. Comercio de Equipamentos Ltda**

C.N.P.J. 31.499.939/0001-76

**DEMONSTRAÇÃO DOS LUCROS OU PREJUÍZOS ACUMULADOS**

<b>LUCROS/PREJUÍZOS</b>	<b>2022</b>
Saldo Anterior de Lucros Acumulados	R\$ 9.783.440,39
Ajustes Credores de Periodos-base Anteriores	R\$ 0,00
Reversão de Reservas	R\$ 0,00
Outros Recursos	R\$ 0,00
Lucro Líquido do Período	R\$ 1.295.210,07
Lucro Líquido do Ano	R\$ 0,00
(-)Saldo Anterior de Prejuízo Acumulados	R\$ 0,00
(-)Ajustes Devedores de Periodos-base Anteriores	R\$ 0,00
(-)Prejuízo Líquido do Período	R\$ 0,00
(-)Prejuízo Líquido do Ano	R\$ 0,00
<b>TOTAL</b>	<b>R\$ 11.078.650,46</b>

**DESTINAÇÕES**

Dividendos ou Lucros Distribuídos, Pagos ou Creditados	R\$ 0,00
Transferências para Reservas	R\$ 0,00
Parcela dos Lucros Incorporados ao Capital	R\$ 0,00
Outras Destinações	R\$ 0,00
<b>TOTAL</b>	<b>R\$ 11.078.650,46</b>

05 de Janeiro de 2024.

KAREN CRISTIANE  
RIBEIRO  
STANICHESKI:27727  
755850

Assinado de forma digital por  
KAREN CRISTIANE RIBEIRO  
STANICHESKI:27727755850  
Dados: 2024.01.05 13:35:21  
-03'00'

M.K.R. COMERCIO DE EQUIPAMENTOS LTDA  
KAREN CRISTIANE RIBEIRO STANICHESKI  
CARGO: PROCURADOR (A)  
CPF: 277.277.558-50

ADRIANO MARCOS  
CAMPOS DE  
PAULA:11165238845

Assinado de forma digital por  
ADRIANO MARCOS CAMPOS DE  
PAULA:11165238845  
Dados: 2024.01.05 11:32:18 -03'00'

ADRIANO MARCOS CAMPOS DE PAULA  
CARGO: CONTADOR  
CPF: 111.652.388-45 CRC: 1SP217747/O-0

**M.K.R. Comercio de Equipamentos Ltda – End: Marechal Mascarenhas de Moraes nº 88 – sala B**  
CEP 16.075-370

Araçatuba - SP. Telefone - Fax +55 - (18) 2102-5502 - C.N.P.J. 31.499.939/0001-76

MATÔES DO NORTE / MA
PROJ. 2403003/2024
FLS. 3660
RUB. 



CONSELHO REGIONAL DE CONTABILIDADE DO ESTADO DE SÃO PAULO

CERTIDÃO NEGATIVA DE DÉBITOS  
Nº 2024/039542

O CONSELHO REGIONAL DE CONTABILIDADE DO ESTADO DE SÃO PAULO certifica que o(a) profissional identificado(a) no presente documento encontra-se em dia com seus débitos perante o CRC.

IDENTIFICAÇÃO DO REGISTRO

NOME .....	ADRIANO MARCOS CAMPOS DE PAULA
NOME SOCIAL :	
REGISTRO .....	1SP217747/O-0
CATEGORIA ....:	CONTADOR
CPF .....	111.652.388-45

A presente CERTIDÃO não quita nem invalida quaisquer débitos ou infrações que, posteriormente, venham a ser apurados pelo CRCSP contra o referido registro.

A falsificação deste documento constitui-se em crime previsto no Código Penal Brasileiro, sujeitando o autor à respectiva ação penal.

Emissão: São Paulo, 03/04/2024 às 17:13:01

Válido até: 02/07/2024

Código de Controle: 7518.1556.6821.4187

Para verificar a autenticidade deste documento, consulte o site do CRCSP.



CONSELHO REGIONAL DE CONTABILIDADE DO ESTADO DE SÃO PAULO

CERTIDÃO DE HABILITAÇÃO PROFISSIONAL  
Nº 2024/039539

O CONSELHO REGIONAL DE CONTABILIDADE DO ESTADO DE SÃO PAULO certifica que o(a) profissional identificado(a) no presente documento encontra-se habilitado para o exercício da profissão contábil.

IDENTIFICAÇÃO DO REGISTRO

NOME .....	ADRIANO MARGOS CAMPOS DE PAULA
NOME SOCIAL ..	
REGISTRO .....	1SP217747/O-0
CATEGORIA ....	CONTADOR
CPF .....	111.652.388-45

A falsificação deste documento constitui-se em crime previsto no Código Penal Brasileiro, sujeitando o autor à respectiva ação penal.

Emissão: São Paulo, 03/04/2024 às 17:12:02

Válido até: 02/07/2024

Código de Controle: 3572.1556.6822.4783

Para verificar a autenticidade deste documento, consulte o site do CRCSP.



Prefeitura Municipal de Araçatuba  
 Secretaria Municipal de Saúde  
 Serviço de Almoxarifado e Suprimentos

**ATESTADO DE CAPACIDADE TÉCNICA**

Atestamos, a pedido da interessada e para fins de participação em processos licitatórios, que a empresa **M.K.R COMERCIO DE QUEIPAMENTOS EIRELLI EPP**, inscrita no *CNPJ* sob o nº. 31.499.939/0001-76, estabelecida na Rua Marechal Mascarenhas de Moraes nº 88, bairro Industrial, CEP 16075-370 cidade de Araçatuba - São Paulo, nos forneceu materiais permanentes, conforme relacionado na tabela abaixo. Ressaltamos ainda que a Empresa em questão honrou o seu compromisso com esta Secretaria dentro dos prazos estipulados, cumprindo satisfatoriamente as exigências, e até a presente data **NADA CONSTA** que possa desaboná-la.

Nota Fiscal	Empenho	Código	Descrição	Unid.	Quant.	Valor Unit. (RS)
1760	20668/2019	22804	BALANÇA ADULTO PARA 200 KG, DIGITAL GARANTIA MINIMA DE 12 MESES	UN	13	720,00
1760	20668/2019	44448	BALANÇA DIGITAL TIPO PROFISSIONAL PORTATIL, CAPACIDADE DE PESAGEM DE 200KG	UN	4	680,00
1759	20668/2019	22804	BALANÇA ADULTO PARA 200 KG, DIGITAL GARANTIA MINIMA DE 12 MESES	UN	28	720,00

Sem mais para o momento, nos colocamos à disposição para quaisquer esclarecimentos.

Araçatuba, 25 de janeiro de 2024.

*[Assinatura]*  
 Abjezer Antonio Benante da Silva  
 Dirigente Administrativo

2º TABELIÃO DE NOTAS E PROTESTO DE ARAÇATUBA - SP  
 Oficial: JOÃO BRAZ FERRER  
 Rua Carlos Gomes, 64 - Centro - CEP 16019-010 Fone: (11) 3025-8017/3021-8738

RECONHEÇO por SEBELANÇA O VALOR DECLARADO (firmado) de:  
 (1) ABJEZER ANTONIO BENANTE DA SILVA  
 Araçatuba, 30 de janeiro de 2024  
 Em test. *[Assinatura]*  
 JOÃO BRAZ FERRER TABELIÃO  
 Viro12,01. C:26647 C10049AA0315008

112458  
 FIRMA  
 C10049AA0315008

112458  
 a - CEP 16025-347 Araçatuba/SP  
 almoxarifado.saude@aracatuba.sp.gov.br

O presente documento digital foi conferido com o original e assinado digitalmente por JOÃO BRAZ FERRER, em terça-feira, 30 de janeiro de 2024 14:39:02 GMT-03:00, CNS: 11.245-8 - 2º CARTÓRIO DE NOTAS E PROTESTOS/SP, nos termos da medida provisória N. 2.200-2 de 24 de agosto de 2001. Sua autenticidade deverá ser confirmada no endereço eletrônico www.cenad.org.br/autenticidade. O presente documento digital pode ser convertido em papel por meio de autenticação no Tabelionato de Notas. Provedimento nº 100/2020 CNJ - artigo 22.

MATÓES DO NORTE IMA
PROC. 210300312024
PLS. 3663
RUE. dk



**MINISTÉRIO DA EDUCAÇÃO**

INSTITUTO FEDERAL DO ESPÍRITO SANTO

CAMPUS PIÚMA

Rua Augusto Costa de Oliveira, 660 - Praia Doce - Cep. 29285-000 - Piúma/ES

Tel.: (28) 3520-0600

COORDENADORIA DE PATRIMÔNIO, MATERIAIS E SUPRIMENTOS

**ATESTADO DE CAPACIDADE TÉCNICA**

Atestamos para os devidos fins, que a empresa **M.K.R. COMÉRCIO DE EQUIPAMENTOS EIRELI**, com sede na Rua Marechal Mascarenhas de Moraes, 88 - Bairro Industrial - Araçatuba/SP - Cep. 16075-370, inscrita no CNPJ sob nº. 31.499.939/0001-76, forneceu ao Ifes - Campus Piúma os seguintes equipamentos, entregues com a nota fiscal nº. 2.918, referentes à nota de empenho 2020NE800234, pregão SRP 07/2020.

Item	Quant.	Descrição
01	02	Balança eletrônica de bancada, em aço carbono, display digital e teclas de controle, portas RS232 e Ethernet, capacidade de 100g a 15Kg, cor cinza, alimentação bivolt, modelo B-160, marca Lider.

Informamos que até a presente data, NADA CONSTA que desabone a conduta da empresa em relação à qualidade do material entregue, bem como aos prazos acordados.

Piúma/ES, 15 de julho de 2021

Gustavo Biancardi Braga

Siape 1925445

Coord. de Patrimônio, Materiais e Suprimentos

Ifes - Campus Piúma





MINISTÉRIO DA EDUCAÇÃO  
INSTITUTO FEDERAL DO ESPÍRITO SANTO  
SISTEMA INTEGRADO DE PATRIMÔNIO, ADMINISTRAÇÃO E  
CONTRATOS

MATÔES DO NORTE / MA
PROC. <u>210300312024</u>
FLS. <u>3664</u>
RUB. <u>                    </u>
<b>FOLHA DE ASSINATURAS</b>

Emitido em 15/07/2021

ATESTADO Nº 2/2021 - PIU-CAP (11.02.28.01.06.01.08)

(Nº do Protocolo: NÃO PROTOCOLADO)

*(Assinado digitalmente em 15/07/2021 17:33 )*

GUSTAVO BIANCARDI BRAGA

COORDENADOR - TITULAR

PIU-CAP (11.02.28.01.06.01.08)

Matrícula: 1925443

Para verificar a autenticidade deste documento entre em <https://sipac.ifes.edu.br/documentos/> informando seu número: 2, ano: 2021, tipo: ATESTADO, data de emissão: 15/07/2021 e o código de verificação: 0ecec8d802



Secretaria da Segurança Pública

POLÍCIA CIVIL DO ESTADO DE SÃO PAULO

Departamento de Polícia Judiciária da Macro São Paulo – DEMACRO

Delegacia Seccional de Polícia de Santo André

MATÔES DO NORTE/MA
PROC. 2403003/2024
FLS. 3665

### ATESTADO DE CAPACIDADE TÉCNICA

A **POLÍCIA CIVIL DO ESTADO DE SÃO PAULO**, através da Delegacia Seccional de Polícia de Santo André, estabelecido Rua Xingu, 745, Vila Valparaíso, inscrito no CNPJ 04.236.548/0084-13, vem através deste documento, atestar a idoneidade técnica da empresa **M.K.R COMÉRCIO DE EQUIPAMENTOS EIRELLI**, inscrita no CNPJ sob o CNPJ. n.º 31.499.939/0001-76 e Inscrição Estadual n.º 177.427.143.110, de quem adquirimos 11 unidades de balanças de precisão, sendo 10 de **BALANCA ELETRONICA, MARCA LIDER MOD. B-160 CAP. 5 KG DIV. 1 G PRATO ACO INOX 0,24 X 0,32 M LD 1050 ABS C/ LCD NUMEROS DE SERIE 68736, 68737, 68738, 68739, 68740, 68741, 68742, 68743, 68744 E 68745.**

Atestamos para os devidos fins que os equipamentos acima listados foram fornecidos e instalados pela empresa **M.K.R COMÉRCIO DE EQUIPAMENTOS EIRELLI**, estando atualmente em pleno funcionamento. Atestamos ainda que os mesmos executaram os serviços e venda satisfatoriamente e que os equipamentos atendem todas as funcionalidades descritas e propostas pelo fornecedor de maneira satisfatória e até o presente momento não há fatos que desabonem sua conduta e responsabilidade com as obrigações assumidas.

Para que produza efeito firmamos o presente atestado.

Santo André-SP, 04 de Dezembro de 2020.

**JESSICA REJANE NOARDO:22243505894**

Assinado de forma digital por JESSICA REJANE NOARDO:22243505894  
Dados: 2020.12.04 14:46:13 -03'00'

# M.K.R EQUIPAMENTOS

M.K.R. COMERCIO DE EQUIPAMENTOS EIRELI  
Rua Marechal Mascarenhas de Moraes 88,  
Baixo: Industrial Sala B, CEP: 16075-370  
Fone: (18) 3621-2782 Araçatuba/SP  
E-mail: faturamento@kcrequipamentos.com.br

**DANFE**  
DOCUMENTO  
AUXILIAR DA NOTA  
FISCAL ELETRÔNICA

0-ENTRADA 1  
1-SAÍDA  
Nº: 000.001.759  
SÉRIE: 001  
FOLHA: 1/1



CHAVE DE ACESSO  
3520 0231 4999 3900 0176 5500 1000 0017 5913 6870 9134  
Consulta de autenticidade no portal nacional da NF-e  
www.nfe.fazenda.gov.br/portal  
ou no site da Sefaz Autorizadora

NATUREZA DA OPERAÇÃO: VENDAS DE MERC. ADQUIRIDAS E/OU RECEBIDAS DE TERCEIROS  
INSCRIÇÃO ESTADUAL: 177427143110  
INSCRIÇÃO ESTADUAL DO SUBST. TRIBUT.: MATÕES DO NORTE IMA  
CNPJ: 31.499.939/0001-76  
PROTOCOLO DE AUTORIZAÇÃO DE USO: 135200148358194 21/02/2020 09:56:31

DESTINATÁRIO / REMETENTE  
NOME / RAZÃO SOCIAL: MUNICÍPIO DE ARACATUBA  
CNPJ / CPF: 45.511.847/0001-79  
DT. DA EMISSÃO: 21/02/2020

ENDEREÇO: RUA COELHO NETO, nº 73, PACO MUNICIPAL  
MUNICÍPIO: ARACATUBA  
UF: SP  
Cidade: VILA SAO PAULO  
CEP: 16015-435  
DT. DA SAÍDA: 21/02/2020

FONE / FAX: (18) 3607-6668  
INSCR. ESTADUAL: ISENTO  
HORA DA SAÍDA: 09:55:00

FATURA / DUPLICATA  
001 22/03/2020 20.160,00

CÁLCULO DO IMPOSTO						
BASE DE CÁLCULO DO ICMS	VALOR DO ICMS	BASE DE CÁLC. DO ICMS S.T.	VALOR DO ICMS S.T.	VALOR TOTAL DOS PRODUTOS		
20.160,00	3.628,80	0,00	0,00	20.160,00		
VALOR DO FRETE	VALOR DO SEGURO	DESCONTO	OUTRAS DESP. ACESSÓRIAS	VALOR TOTAL DO IPI	VALOR TOTAL DA NOTA	
0,00	0,00	0,00	0,00	0,00	20.160,00	

TRANSPORTADOR / VOLUMES TRANSPORTADOS						
NOME / RAZÃO SOCIAL		FRETE/CONTA	CÓDIGO ANTT	PLACA/VEÍC.	UF	CNPJ / CPF
		0-Emitente				
ENDEREÇO		MUNICÍPIO			UF	INSCRIÇÃO ESTADUAL
QUANTIDADE	ESPÉCIE	MARCA	NUMERAÇÃO	PESO BRUTO	PESO LÍQUIDO	
28	CX		0	476,000	476,000	

DADOS DOS PRODUTOS / SERVIÇOS														
CÓD.	DESCR. PRODUTO/SERVIÇO	NCM/SH	CST	CFOP	UN	QD	VR.UNIT.	VR.TOTAL	BS.ICMS	VR.ICMS	IPI	%ICMS	%IPI	TRIB.
009.7	BALANCA ELETRONICA, MARCA LIDER, MOD. P-200C CAP. 200 KG DIV. 100 G ACO CARBONO 0,30 X 0,40 M LD 1050. NUMERO DE SERIE: 72257 72258 72259 72260 72261 72262 72263 72264 72265 72266 72267 72268 72269 72270 72271 72272 72273 72274 72275 72276 72277 72278 72279 72280 72281 72282 72283 72284	84231000	000	5102	UN	28,00	720,00	20.160,00	20.160,00	3.628,80	0,00	18,00	0,00	7.418,88

**DADOS ADICIONAIS**  
TOTAL APROXIMADO DE TRIBUTOS FEDERAIS, ESTADUAIS: R\$7418,88 LOCAL DE ENTREGA: RUA COELHO NETO, 1999 VILA NOVA - ARACATUBA-SP - CNPJ: 45.511.847/0001-7 \*\*CONFIRA A MERCADORIA NO ATO DO RECEBIMENTO. NÃO ACEITAMOS RECLAMAÇÕES POSTERIORES, NA ÚLTIMA CONTATE ANTES DO ACEITE. \*\* CONDIÇÃO DE PAGAMENTO A PRAZO: BOLETO BANCÁRIO ANEXADO A ESTA NOTA FISCAL. NÃO AUTORIZAMOS PAGAMENTO VIA DEPOSITO/TRANSFERÊNCIA BANCÁRIA SEM AUTORIZAÇÃO DO FOMAKE318@LIDERBALANCA.COM.BR REFERENTE A AUTORIZAÇÃO DE FORNECIMENTO 3450/2020 DE 20/02/2020, REFERENTE AO PREGÃO PRESENCIAL 062/2019. DADOS BANCÁRIOS M.K.R. - BANCO DO BRASIL AG. 7666-4 E C/C 104-X MKR EQUIPAMENTOS. AGENDAMENTO PREVIO COM ALINE 18 3621-1130

RESERVADO AO FISCO

PowerSoft by Fortsoft - www.PowerSoft.com.br

RECEBEMOS DE M.K.R. COMERCIO DE EQUIPAMENTOS EIRELI OS PRODUTOS E/OU SERVIÇOS CONSTANTES DA NOTA FISCAL ELETRÔNICA INDICADA AO LADO. EMISSÃO: 21/02/2020 VALOR TOTAL: 20.160,00. DESTINATÁRIO: MUNICÍPIO DE ARACATUBA - RUA COELHO NETO, 73, VILA SAO PAULO, ARACATUBA, SP		<b>NF-e</b> <b>Nº: 000.001.759</b> <b>SÉRIE: 001</b>
Data de Recebimento:	Identificação e Assinatura do Recebedor:	

# M.K.R EQUIPAMENTOS

M.K.R. COMERCIO DE EQUIPAMENTOS EIRELI  
Rua Marechal Mascarenhas de Moraes 88,  
Bairro: Industrial Sala B, CEP: 16075-370  
Fone: (18) 3621-2782 Araçatuba/SP  
E-mail: faturamento@kcrequipamentos.com.br

## DANFE

DOCUMENTO  
AUXILIAR DA NOTA  
FISCAL ELETRÔNICA

0-ENTRADA  
1-SAÍDA

1

Nº: 000.001.760  
SÉRIE: 001  
FOLHA: 1/1



CHAVE DE ACESSO

3520 0231 4999 3900 0176 5500 1000 0017 6012 4543 1503

Consulta de autenticidade no portal nacional da NF-e  
www.nfe.fazenda.gov.br/portal  
ou no site da Sefaz Autorizadora

NATUREZA DA OPERAÇÃO	PROTÓCOLO DE AUTORIZAÇÃO DE USO
VENDAS DE MERC. ADQUIRIDAS E/OU RECEBIDAS DE TERCEIROS	135200148359617 21/02/2020 09:56:51
INSCRIÇÃO ESTADUAL	CNPJ
177427143110	31.499.939/0001-76

DESTINATÁRIO / REMETENTE	CNPJ / CPF	DT. DA EMISSÃO
NOME / RAZÃO SOCIAL	45.511.847/0001-79	21/02/2020
MUNICÍPIO DE ARACATUBA		

ENDEREÇO	BAIRRO / DISTRITO	CEP	DT. DA SAÍDA
RUA COELHO NETO, nº 73, PACO MUNICIPAL	VILA SAO PAULO	16015-435	21/02/2020

MUNICÍPIO	UF	FONE / FAX	INSCR. ESTADUAL	HORA DA SAÍDA
ARACATUBA	SP	(18) 3607-6668	ISENTO	09:58:00

FATURA / DUPLICATA
001 22/03/2020 12.080,00

CÁLCULO DO IMPOSTO					
BASE DE CÁLCULO DO ICMS	VALOR DO ICMS	BASE DE CÁLC. DO ICMS S.T.	VALOR DO ICMS S.T.	VALOR TOTAL DOS PRODUTOS	
12.080,00	2.174,40	0,00	0,00	12.080,00	
VALOR DO FRETE	VALOR DO SEGURO	DESCONTO	OUTRAS DESP. ACESSÓRIAS	VALOR TOTAL DO IPÍ	VALOR TOTAL DA NOTA
0,00	0,00	0,00	0,00	0,00	12.080,00

TRANSPORTADOR / VOLUMES TRANSPORTADOS					
NOME / RAZÃO SOCIAL	FRETE/CONTA	CÓDIGO ANTT	PLACA/VEÍC.	UF	CNPJ / CPF
	0-Emitente				
ENDEREÇO	MUNICÍPIO	UF	INSCRIÇÃO ESTADUAL		
QUANTIDADE	ESPÉCIE	MARCA	NUMERAÇÃO	PESO BRUTO	PESO LÍQUIDO
17	CX		0	289,000	289,000

DADOS DOS PRODUTOS / SERVIÇOS														
COD.	DESCR. PRODUTO/SERVIÇO	NCM/SH	CST	CFOP	UN	QD	VL.UNIT.	VL.TOTAL	BS.ICMS	VL.ICMS	IPI	%ICMS	%IPI	TRIB.
009.7	BALANCA ELETRÔNICA, MARCA LIDER, MOD. P-209C CAP. 200 KG DIV. 100 G ACO CARBONO 0,30 X 0,40 M LD 1050 NUMERO DE SERIE: 72285 72286 72287 72288 72289 72290 72291 72292 72293 72294 72295 72296 72297	84231000	000	5102	UN	13,00	720,00	9.360,00	9.360,00	1.684,80	0,00	18,00	0,00	3.444,48
015.12	BALANCA ELETRÔNICA, MARCA LIDER, MOD. P-200M CAP. 200 KG DIV. 100 G ACO CARBONO 0,28 X 0,32 M DISPLAY CRISTAL LIQUIDO NUMERO DE SERIE: 72342 72343 72344 72345	84231000	000	5102	UN	4,00	680,00	2.720,00	2.720,00	489,60	0,00	18,00	0,00	1.000,96

TOTAL APROXIMADO DE TRIBUTOS FEDERAIS, ESTADUAIS, RS4445-44 LOCAL DE ENTREGA: RUA COELHO NETO, 1999 VILA NOVA - ARACATUBA SP - CNPJ: 45.511.847/0001-79 **CONFIRA A MERCADORIA NO ATO DO RECEBIMENTO, NÃO ACEITAMOS RECLAMAÇÕES POSTERIORES. NA DÚVIDA CONTATE ANTES DO ACEITE. ** COMO DE PAGAMENTO A PRAZO: BOLETO BANCÁRIO ANEXADO A ESTA NOTA FISCAL. NÃO AUTORIZADO PAGAMENTO VIA DEPOSITO/TRANSFERENCIA BANCARIA SEM AUTORIZAÇÃO DO FINANCIADOR LIDERBALANÇAS.COM.BR REFERENTE A AUTORIZAÇÃO DE FOMECIMENTO 5490/2020 DE 20/01/2020. REFERENTE AO PREÇO PRESENCIAL 08/2019. DADOS BANCÁRIOS M.K.R. - BANCO DO BRASIL AG: 7546-5 E C/C 104-X MGR EQUIPAMENTOS. ACORDAMENTO PREVIO COM ALINE 18 3636 1130.	RESERVADO AO FISCO
--	--------------------

Powered by Fontsoft - www.fontsoft.com.br

RECEBEMOS DE M.K.R. COMERCIO DE EQUIPAMENTOS EIRELI OS PRODUTOS E/OU SERVIÇOS CONSTANTES DA NOTA FISCAL ELETRÔNICA INDICADA AO LADO. EMISSÃO: 21/02/2020 VALOR TOTAL: 12.080,00 DESTINATÁRIO: MUNICÍPIO DE ARACATUBA - RUA COELHO NETO, 73, VILA SAO PAULO, ARACATUBA, SP	<p>MF-e</p> <p>Nº: 000.001.760</p> <p>SÉRIE: 001</p>
Data de Recebimento	Identificação e Assinatura do Recebedor

# M.K.R EQUIPAMENTOS

M.K.R. COMERCIO DE EQUIPAMENTOS EIRELI  
Rua Marechal Mascarenhas de Moraes 88,  
Bairro: Industrial Sala B, CEP: 16075-370  
Fone: (18) 3621-2782 Araçatuba/SP  
E-mail: faturamento@kcrequipamentos.com.br

**DANFE**  
DOCUMENTO  
AUXILIAR DA NOTA  
FISCAL ELETRÔNICA

0-ENTRADA 1  
1-SAÍDA  
Nº: 000.001.029  
SÉRIE: 001  
FOLHA: 1/1



CHAVE DE ACESSO

3519 1031 4999 3900 0176 5500 1000 0010 2915 0008 8550

Consulta de autenticidade no portal nacional da NF-e  
www.nfe.fazenda.gov.br/portal  
ou no site da Sefaz Autorizadora

NATUREZA DA OPERAÇÃO VENDAS DE MERC. ADQUIRIDAS E/OU RECEBIDAS DE TERCEIROS		PROTOCOLO DE AUTORIZAÇÃO DE USO 135190783668141 22/10/2019 16:24:12	
INSCRIÇÃO ESTADUAL 177427143110	INSCRIÇÃO ESTADUAL DO SUBST. TRIBUT. E IMA 210200512024	CPF 31.499.939/0001-76	
DESTINATÁRIO / REMETENTE NOME / RAZÃO SOCIAL POLICIA CIVIL D ESTADO DE SAO PAULO		CPF / CPF 04.236.548/0084-13	DT. DA EMISSÃO 22/10/2019
ENDEREÇO RUA XINGU, nº 745,		BAIRRO / DISTRITO VILA VALPARAISO	CEP 09060-050
MUNICÍPIO SANTO ANDRE	UF SP	FONE / FAX (11) 3243-3400	INSCRI. ESTADUAL ISENTO
HORA DA SAÍDA 16:33:00			
FATURA / DUPLICATA 001 21/11/2019 9.940,00			

CÁLCULO DO IMPOSTO					
BASE DE CÁLCULO DO ICMS 0,00	VALOR DO ICMS 0,00	BASE DE CÁLC. DO ICMS S.T. 0,00	VALOR DO ICMS S.T. 0,00	VALOR TOTAL DOS PRODUTOS 9.940,00	
VALOR DO FRETE 0,00	VALOR DO SEGURO 0,00	DESCONTO 0,00	OUTRAS DESP. ACESSÓRIAS 0,00	VALOR TOTAL DO IPI 0,00	VALOR TOTAL DA NOTA 9.940,00

TRANSPORTADOR / VOLUMES TRANSPORTADOS					
NOME / RAZÃO SOCIAL T D B TRANSPORTE DISTRIBUICAO DE BENS EIRELI		FRETE/CONTA 0-Emitente	CÓDIGO ANTT	PLACA/VEIC	UF SP
ENDEREÇO RUA LIDICE 22 GALPAO 8		MUNICÍPIO SAO PAULO	INSCRIÇÃO ESTADUAL 111881671117		CPF 57.906.711/0001-47
QUANTIDADE 11	ESPÉCIE CX	MARCA	NUMERAÇÃO 0	PESO BRUTO 95,000	PESO LÍQUIDO 95,000

DADOS DOS PRODUTOS / SERVIÇOS														
COD.	DESCR. PRODUTO/SERVIÇO	NCM/SH	CST	CFOP	UN	QD	VR.UNIT.	VR.TOTAL	BS.ICMS	VR.ICMS	IPI	%ICMS	%IPI	TRIB.
003.532	BALANCA ELETRONICA, MARCA LIDER, MOD. B-160 - CAP. 5 KG DIV. 1G PRATO ACO INOX 0,24 X 0,32 M LD 1050 ABS C/ LCD NUMEROS DE SERIE 68736, 68737, 68738, 68739, 68740, 68741, 68742, 68743, 68744 E 68745.	84238190	0102	5102	UN	10,00	830,00	8.300,00	0,00	0,00	0,00	0,00	0,00	2.499,96
006.799	BALANCA ELETRONICA, MARCA LIDER, MOD. B-530 CAP. 150 KG DIV. 50 G PRATO ACO INOX 0,60 X 0,60 M LD 1050 ABS C/ LCD NUMERO DE SERIE 68746.	84238200	0102	5102	UN	1,00	1.640,00	1.640,00	0,00	0,00	0,00	0,00	0,00	450,18

ICMS Op.Proprias: Base 0,00 - %Instituição 31,11 - %Normal 0,00 - Valor 0,00 ICMS Co.Proprias: Base 0,00 - %Redução 26,67 - %Normal 0,00 - Valor 0,00 TOTAL APROXIMADO DE TRIBUTOS FEDERAIS, ESTADUAIS, RS2160.14  
Base de cálculo ICMS reduz. conf. Convenio ICMS n.52/91 prorrogado pelo Conv. ICMS CONFAZ 49/2017 Documento emitido por empresa ME/EPP Opante do Simples Nacional - Não gera direito a crédito de ICMS e IPI.  
DECLARAÇÃO DE OPTANTE DO SIMPLES NACIONAL ANEXA. \*CONFIRA A MERCADORIA NO ATO DO RECEBIMENTO/ACEITE. NÃO ACEITAMOS RECLAMAÇÕES POSTERIORES. \* Documento emitido por empresa ME/EPP Opante do Simples Nacional - Não gera direito a crédito de ICMS e IPI. DECLARAÇÃO DE OPTANTE DO SIMPLES NACIONAL ANEXA. \*CONFIRA A MERCADORIA NO ATO DO RECEBIMENTO/ACEITE. NÃO ACEITAMOS RECLAMAÇÕES POSTERIORES. \* REFERENTE A NOTA DE EMPENHO 2019NE00252 DE 10/09/2019, REFERENTE AO CONVITE ELETRONICO 18027700012019000154, DADOS BANCARIOS M.K.R. - BANCO DO BRASIL AG: 7666-S E C/C 104-K 9901. EQUIPAMENTOS, AGENDAMENTO PREVIO COM 35553CA R. NARDO TEL: (11) 8423-1357 OU 8426-1296.

DADOS ADICIONAIS	RESERVADO AO FISCO
**Seguir soma de nota e descrição da observação.	

Powered by Fonef - www.fonef.com.br

RECEBIDOS DE M.K.R. COMERCIO DE EQUIPAMENTOS EIRELI OS PRODUTOS E/OU SERVIÇOS CONSTANTES DA NOTA FISCAL ELETRÔNICA INICIADA AO LADO: EMISSÃO: 22/10/2019 VALOR TOTAL: 9.940,00 DESTINATÁRIO: POLICIA CIVIL D ESTADO DE SAO PAULO - RUA XINGU, 745, VILA VALPARAISO, SANTO ANDRE, SP		NF-e Nº: 000.001.029 SÉRIE: 001
Data de recebimento	Identificação e Assinatura do Recebedor	



**MINISTÉRIO DO DESENVOLVIMENTO, INDÚSTRIA E  
COMÉRCIO EXTERIOR - MDIC**

**INSTITUTO NACIONAL DE METROLOGIA, NORMALIZAÇÃO E  
QUALIDADE INDUSTRIAL - INMETRO**

Portaria INMETRO/DIMEL/Nº 006, de 11 de janeiro de 2007.

O Diretor de Metrologia Legal do Instituto Nacional de Metrologia, Normalização e Qualidade Industrial - Inmetro, no exercício da delegação de competência outorgada pelo Senhor Presidente do Inmetro, através da Portaria nº 257, de 12 de novembro de 1991, conferindo-lhe as atribuições dispostas no subitem 4.1, alínea "g", da regulamentação metrológica aprovada pela Resolução nº 11, de 12 outubro de 1988, do Conmetro, resolve:

Aprovar os modelos B-140, B-150, B160, B-180, B-520, B-530 e B650, de instrumentos de pesagem não automáticos, de equilíbrio automático, eletrônico, digital, classe de exatidão **III**, marca LIDER, bem como as instruções que devem ser observadas quando da realização das verificações metrológicas.

**1 CARACTERÍSTICOS DOS MODELOS:**

1.1 Fabricante: Marcos Ribeiro & Cia Ltda.

Endereço: Rua Jorge Mellen Rezek, 3411, Bairro Industrial

CEP: 16075-405 Araçatuba, SP

1.2 Descrição: Instrumento de pesagem de funcionamento não automático, de equilíbrio automático, eletrônico, digital, constituído basicamente por dispositivo receptor de carga (plataforma), dispositivo de equilíbrio de carga composto por 1(uma) célula de carga e 4 (quatro) células de carga e caixa de junção das células (modelo B-640), e dispositivos indicadores (LD 1050, LD 1051, LD 2050 e LD 2051) contendo 01 (um) mostrador.

1.3 Marca: LIDER

1.4 Modelo, classe de exatidão, carga máxima, valor de divisão de verificação, número de divisões de verificação, carga mínima e dimensões do dispositivo receptor de carga, constantes do quadro anexo à presente portaria.

1.5 Dispositivos indicadores:

1.5.1 Eletrônico, digital, modelos LD 1050 e LD 1051, marca LIDER, cujas características e indicações principais estão conforme a Portaria Inmetro/Dimel nº 85 de 17 de junho de 2004, de aprovação dos referidos modelos.

1.5.2 Eletrônico, digital, modelos LD 2050 e LD 2051, marca LIDER, cujas características e indicações principais estão conforme a Portaria Inmetro/Dimel nº 87 de 17 de junho de 2004, de aprovação dos referidos modelos.

1.6 Legendas:

1.6.1 Conforme o especificado nas respectivas portarias de aprovação de modelo dos dispositivos indicadores, referidas no subitem 1.5, naquilo que for aplicável.

1.7 Dispositivos complementares:

1.7.1 Conforme o especificado nas respectivas portarias de aprovação de modelo dos dispositivos indicadores, referidas no subitem 1.5, naquilo que for aplicável.

**2 FORMA, DIMENSÕES E QUALIDADE DOS MATERIAIS:**

2.1 Conforme memorial descritivo e desenhos constantes do Processo nº 52600 4963/2006.

**3 RESTRIÇÕES:**

3.1 Os instrumentos configurados com carga máxima inferior ou igual a 100 kg terão uso interdito para venda direta ao público.

3.2 Conforme o especificado nas respectivas portarias de aprovação de modelo dos dispositivos indicadores referidos no subitem 1.5, naquilo que for aplicável.

**4 INSCRIÇÕES OBRIGATÓRIAS:**

4.1 Os modelos, a que se refere a presente portaria, devem trazer, em local de fácil visibilidade, as seguintes inscrições:

a) marca ou nome do fabricante;



MATÕES DO NORTE / MA	
PROC.	2103003/2024
FLS.	3070
RUE.	

- b) endereço do fabricante;
- c) designação do modelo;
- d) número de série e ano de fabricação;
- e) número da portaria de aprovação de modelo;
- f) classe de exatidão, na forma: **III** ;
- g) carga máxima, na forma: Max...;
- h) carga mínima, na forma: Min....;
- i) valor de divisão de verificação, na forma: e=....;
- j) limites particulares de temperatura, na forma: +10 °C / +40 °C ;
- k) interditado para venda direta ao público.

4.2 As inscrições relativas às alíneas "g", "h" e "i", do subitem 4.1, devem constar no instrumento, próximas à indicação do resultado da pesagem, conforme o estabelecido no subitem 7.1.4 do RTM aprovado pela Portaria Inmetro nº 236/94, sendo que a inscrição relativa à alínea "k" deve constar perto do mostrador, em conformidade com o estabelecido no subitem 4.16 do referido RTM.

#### 5 CONTROLE METROLÓGICO:

5.1 Verificações e erros máximos admissíveis: Conforme Portaria Inmetro nº 236/94 e normas de procedimentos pertinentes.

5.2 Marca de verificação: Identificadora do órgão metrológico e do ano de execução da verificação, deve ser aposta no instrumento em local apropriado e visível, sem que seja necessário deslocar o instrumento quando em uso, em conformidade com o estabelecido no subitem 7.2 do RTM aprovado pela Portaria Inmetro nº 236/94.

5.3 Marca de selagem: Nas verificações, serão selados os pontos indicados no desenho anexo à presente portaria.

#### 6 DESENHOS ANEXOS À PRESENTE PORTARIA:

6.1 Vistas frontal e lateral do modelo B-140.

6.2 Perspectiva do modelo B-150.

6.3 Vistas frontal e lateral do modelo B-160.

6.4 Vistas frontal e lateral do modelo B-180.

6.5 Perspectiva do modelo B-520.

6.6 Vistas frontal e lateral do modelo B-530.

6.7 Perspectiva e vista frontal com detalhe do plano de selagem do modelo B-650 (sem coluna).

6.8 Perspectiva e vista frontal com detalhe do plano de selagem do modelo B-650 (com coluna).

6.9 Vista da placa de identificação dos modelos B-140, B-150, B-160, B-180, B-520, B-530 e B-650.

#### 7 ENTRADA EM VIGOR:

7.1 Esta portaria entra em vigor na data de sua assinatura e terá validade de 10 (dez) anos.

JORGE LUIZ SEEWALD  
Diretor de Metrologia Legal do Inmetro

(Quadro anexo à Portaria Inmetro /Dimel/nº 006, de 11 de janeiro de 2007)

Modelo	Classe de Exatidão	Carga Máxima (Max) (kg)	Valor de Divisão de Verificação (e) (g)	Carga Mínima (Min)	Número de divisões de Verificação (n)	Dimensões do Dispositivo Receptor de Carga (m x m)
B-140	III	1 ... 3	0,1 ... 1	20 e	$100 \leq n \leq 10.000$	0,1 a 0,26 x 0,1 a 0,26
B-150		5 ... 200	0,5 ... 50		$100 \leq n \leq 10.000$	0,20 a 0,70 x 0,20 a 0,70
B-160		5 ... 60	0,5 ... 10		$100 \leq n \leq 10.000$	0,20 a 0,50 x 0,20 a 0,60
B-180		5 ... 60	0,5 ... 10		$100 \leq n \leq 10.000$	0,20 a 0,50 x 0,20 a 0,60
B-520		5 ... 300	0,5 ... 100		$100 \leq n \leq 10.000$	0,20 a 1,00 x 0,20 a 1,00
B-530		5 ... 300	0,5 ... 100		$100 \leq n \leq 10.000$	0,20 a 1,00 x 0,20 x 1,00
B-650		500 ... 5000	50 ... 1000		$500 \leq n \leq 10.000$	0,80 a 2,00 x 0,80 a 3,00

INDICADORES QUE SERÃO INTERLIGADOS  
 A BALANÇA MODELO B140

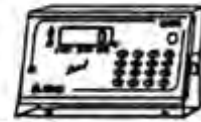
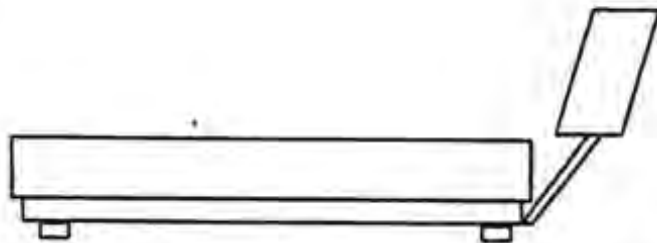
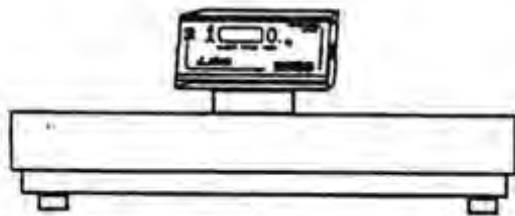

LD 2051



LD 2050



LD 1050

DESENHO ANEXO À PORTARIA INMETRO/DIMEL Nº 006 DE 11 DE janeiro DE 2007

	FABRICANTE:	MARCOS RIBEIRO & CIA LTDA.	COTAS EM:
	VISTAS FRONTAL E LATERAL DO MODELO B-140		ESCALA:
			ANEXO: 1

INDICADORES QUE SERÃO INTERLIGADOS  
 A BALANÇA MODELO B150

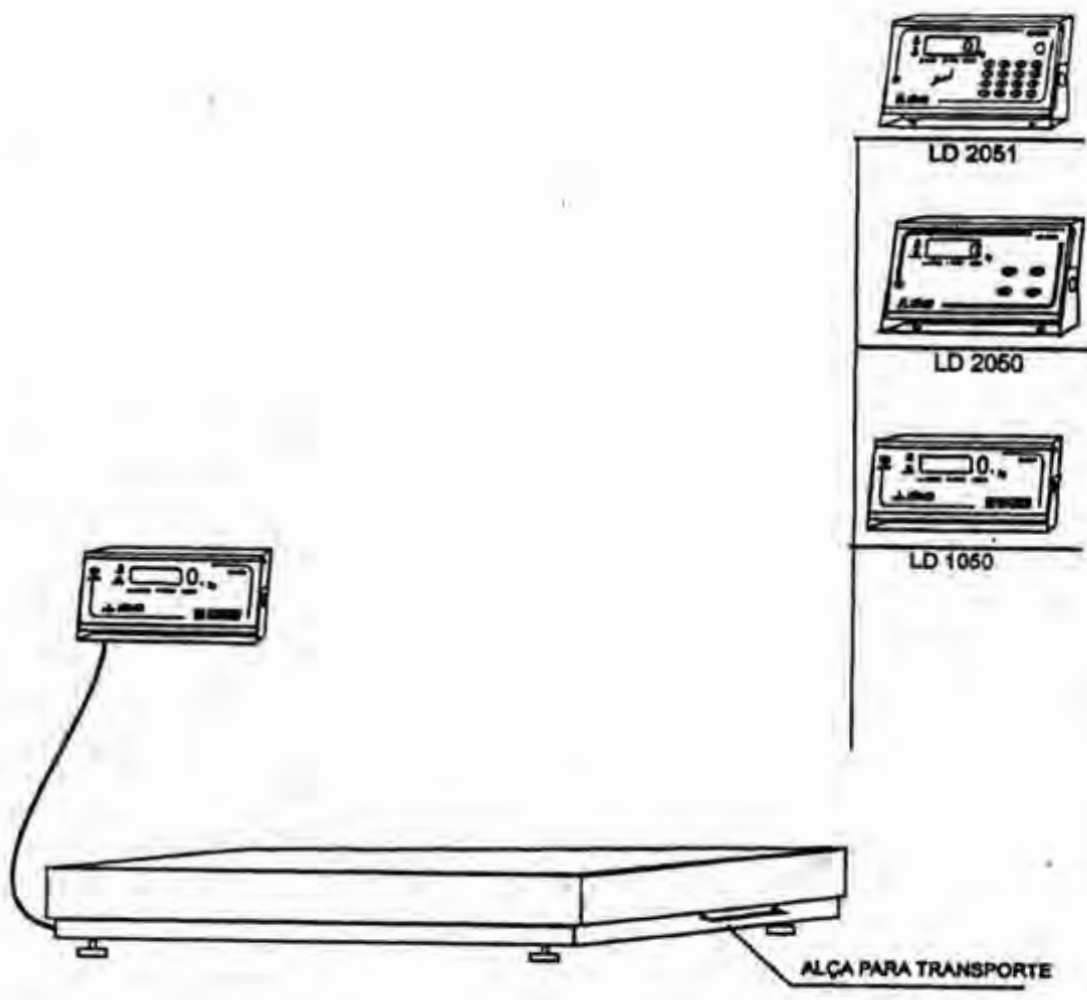

DESENHO ANEXO À PORTARIA INMETRO/DIMEL Nº 006 DE 11 DE janeiro DE 2007

	FABRICANTE:	MARCOS RIBEIRO & CIA LTDA.	COTAS EM:
		PERSPECTIVA MODELO B-150	ESCALA:
			ANEXO: 2

INDICADORES QUE SERÃO INTERLIGADOS  
 A BALANÇA MODELO B160

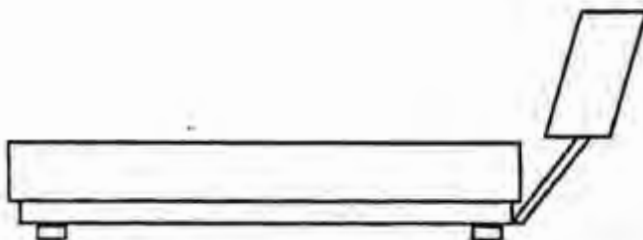
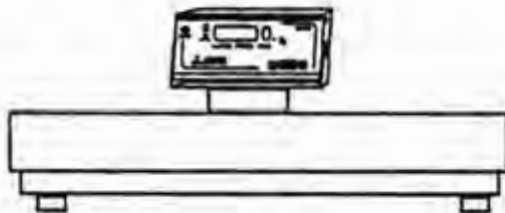

LD 2051

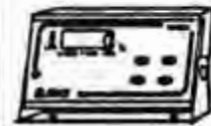

LD 2050



LD 1050

DESENHO ANEXO À PORTARIA INMETRO/DIMEL Nº 006 DE 11 DE janeiro DE 2007

	FABRICANTE: MARCOS RIBEIRO & CIA LTDA.	COTAS EM:
	VISTAS FRONTAL E LATERAL DO MODELO B-160	ESCALA:
		ANEXO: 3

INDICADORES QUE SERÃO INTERLIGADOS  
A BALANÇA MODELO B180

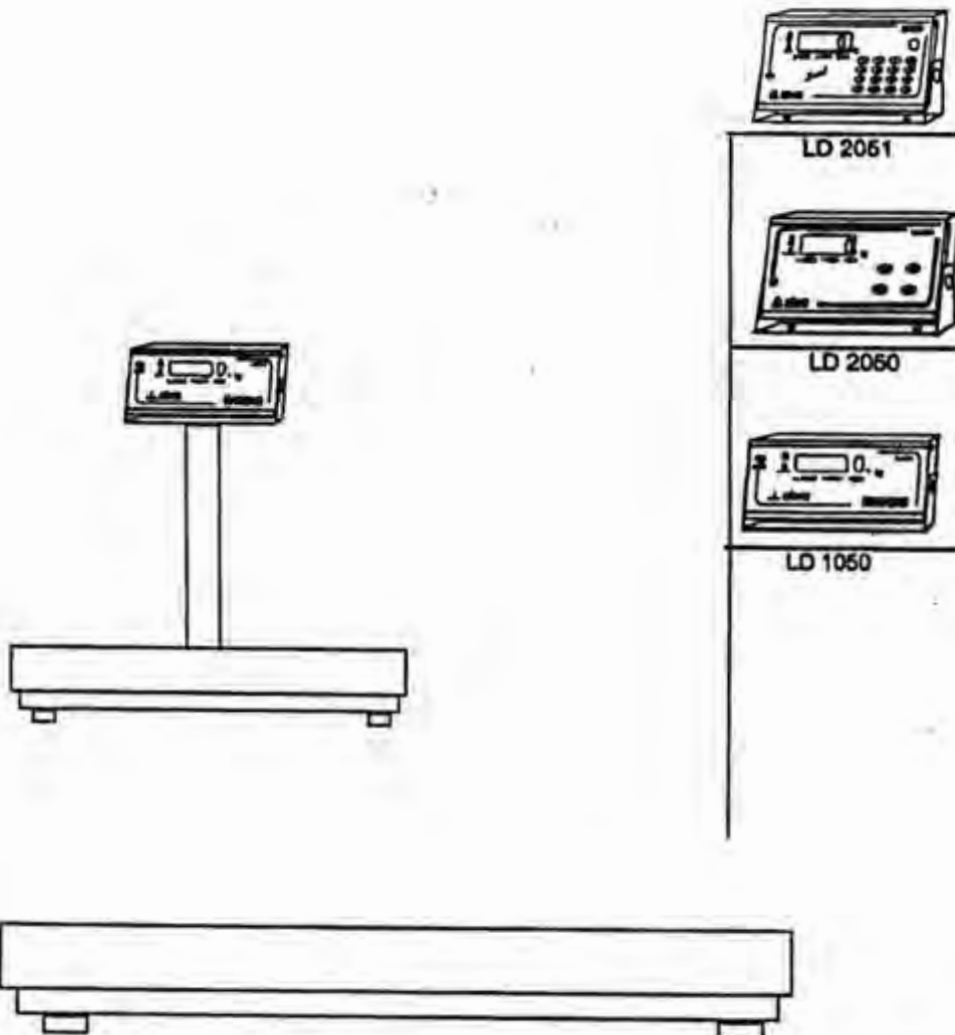

DESENHO ANEXO À PORTARIA INMETRO/DIMEL Nº 006 DE 11 DE janeiro DE 2007

	FABRICANTE:	MARCOS RIBEIRO & CIA LTDA.	COTAS EM:
	VISTAS FRONTAL E LATERAL DO MODELO B-180		ESCALA:
			ANEXO: 4



INDICADORES QUE SERÃO INTERLIGADOS  
 A BALANÇA MODELO B520

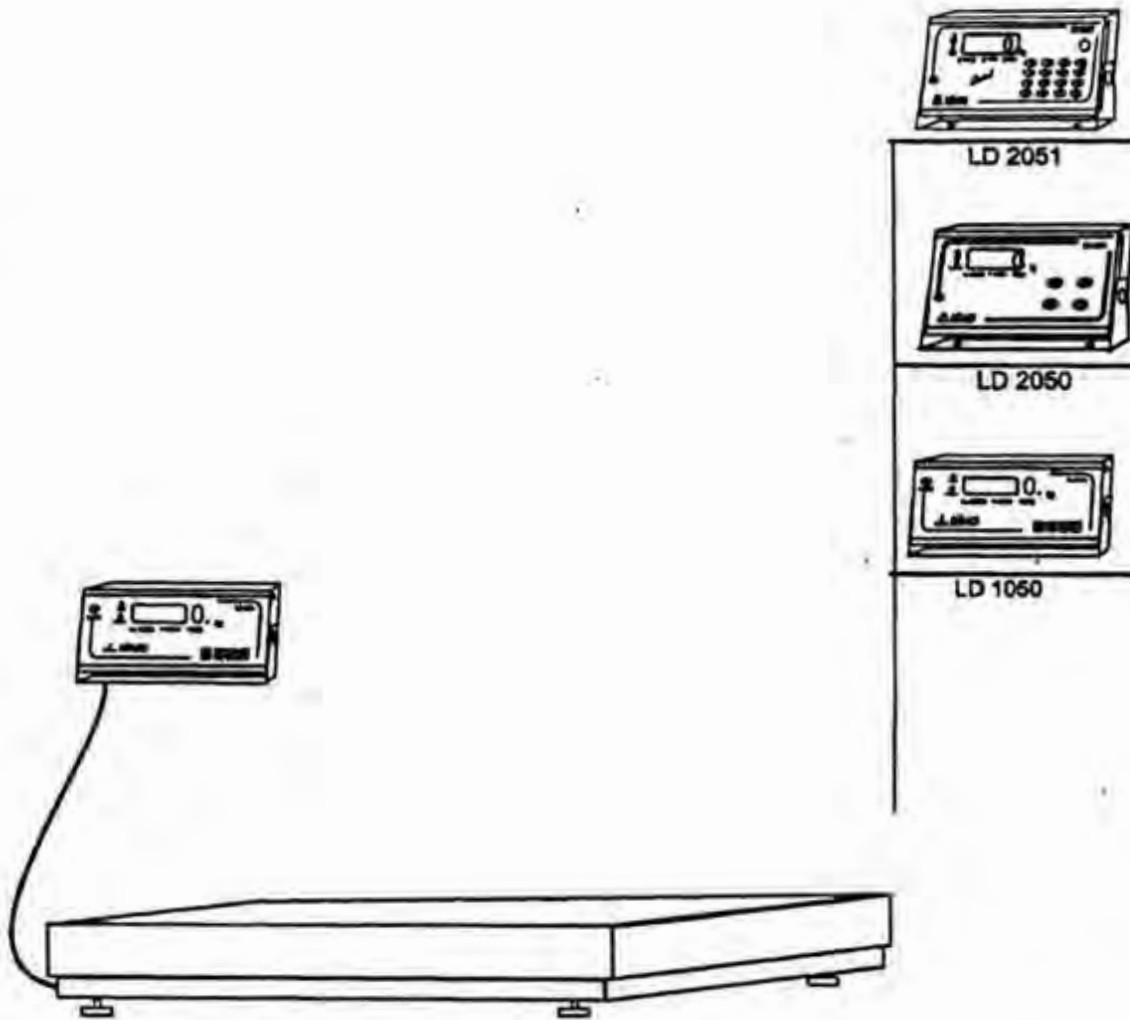

DESENHO ANEXO À PORTARIA INMETRO/DIMEL Nº 006 DE 11 DE janeiro DE 2006

	FABRICANTE: MARCOS RIBEIRO & CIA LTDA.	COTAS EM:
	VISTAS FRONTAL E LATERAL DO MODELO B-180	ESCALA:
		ANEXO: 4

INDICADORES QUE SERÃO INTERLIGADOS  
A BALANÇA MODELO B520

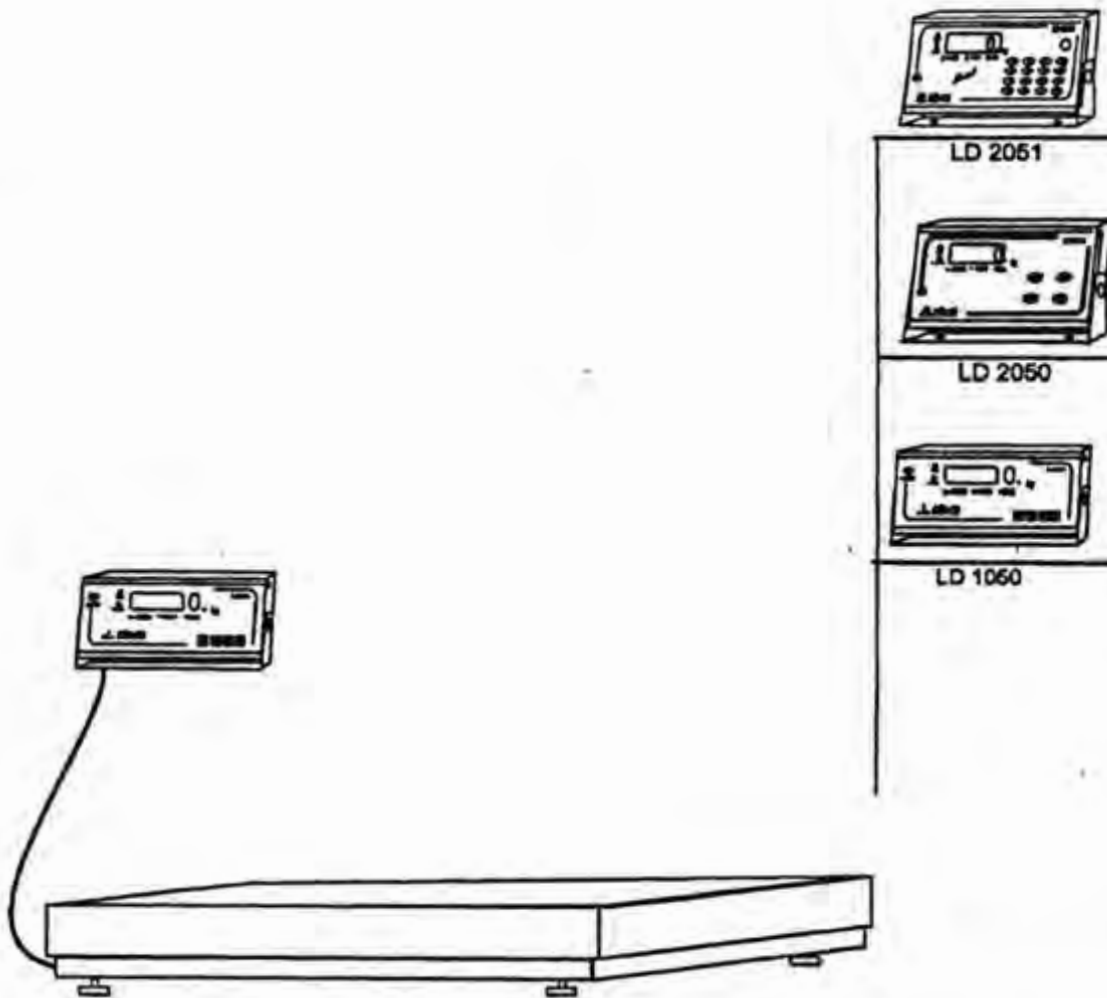

DESENHO ANEXO À PORTARIA INMETRO/DIMEL Nº 006 DE 11 DE janeiro DE 2007



FABRICANTE:

MARCOS RIBEIRO & CIA LTDA.

COTAS EM:

ESCALA:

PERSPECTIVA DOS MODELOS B-520

ANEXO:

5

INDICADORES QUE SERÃO INTERLIGADOS  
 A BALANÇA MODELO B530

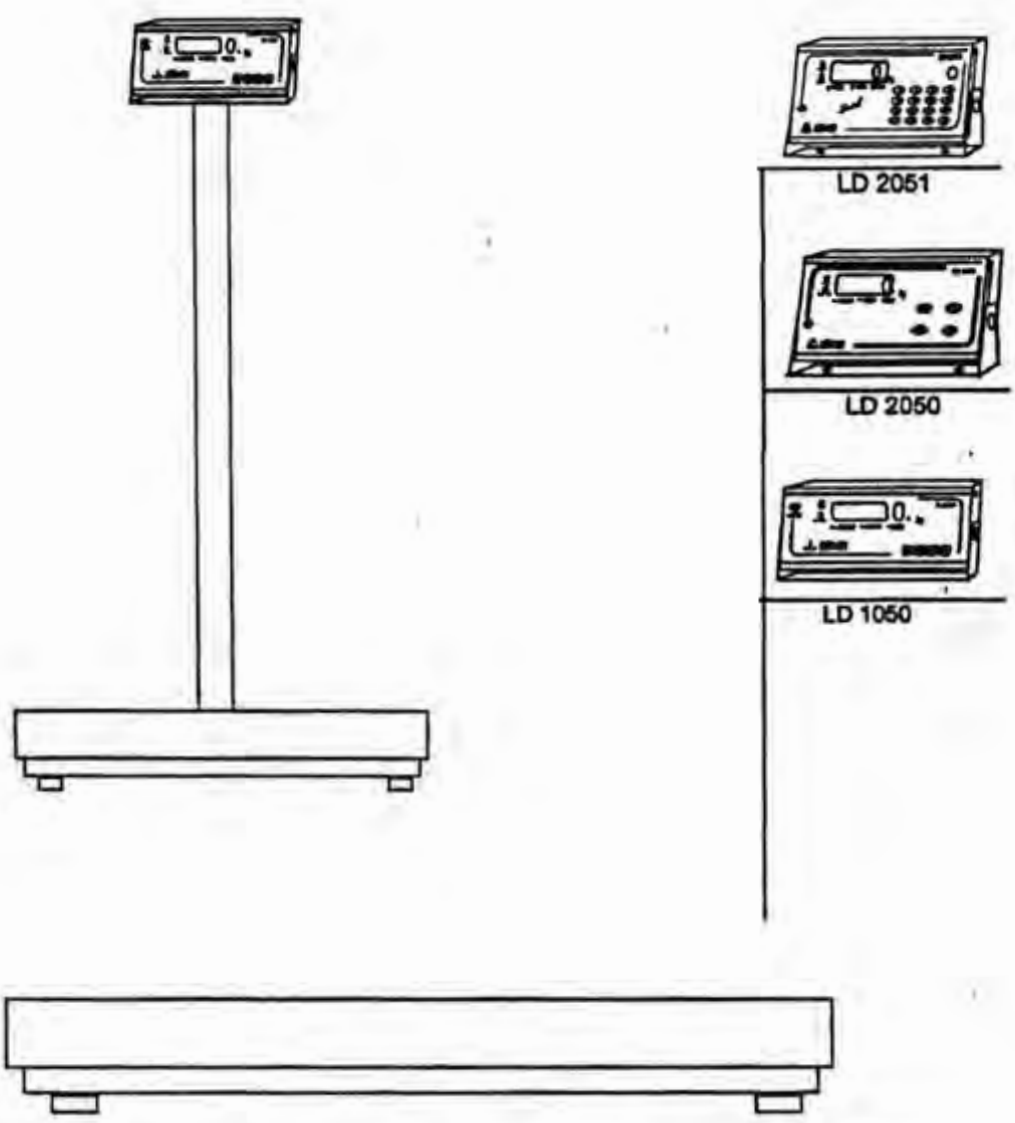

DESENHO ANEXO À PORTARIA INMETRO/DIMEL Nº 006 DE 11 DE janeiro DE 2007

	FABRICANTE:	MARCOS RIBEIRO & CIA LTDA.	COTAS EM:
	VISTAS FRONTAL E LATERAL DO MODELO B-530		ESCALA:
			ANEXO: 6

INDICADORES QUE SERÃO INTERLIGADOS  
 A BALANÇA MODELO B650

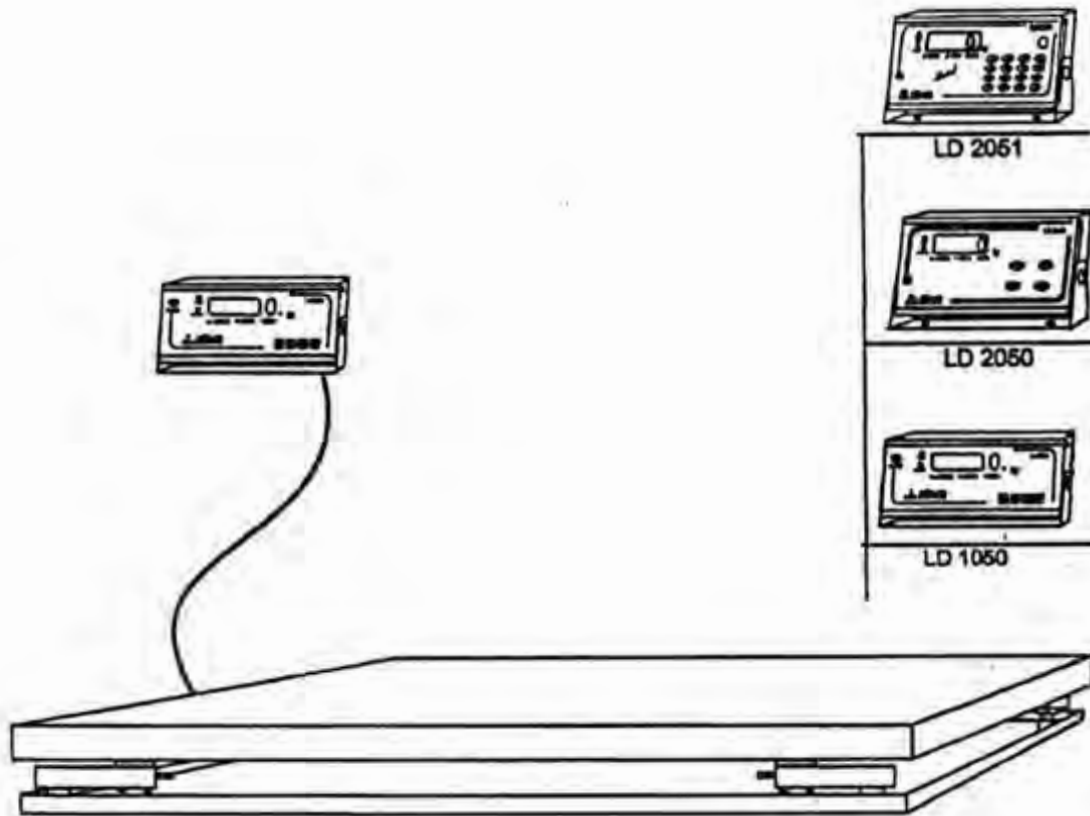

PLANO DE SELAGEM

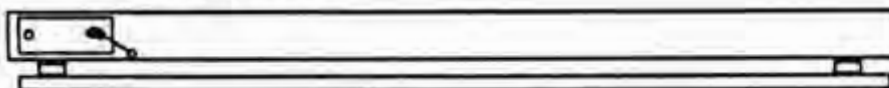

DESENHO ANEXO À PORTARIA INMETRO/DIMEL Nº 006 DE 11 DE janeiro DE 2007

	FABRICANTE:	MARCOS RIBEIRO & CIA LTDA.	COTAS EM:
	PERSPECTIVA E VISTA FRONTAL COM DETALHE DO PLANO DE SELAGEM DO MODELO B-650 (SEM COLUNA)		ESCALA:
			ANEXO: 7

MATÕES DO NORTE / MA  
 PROC. 2103023/2024  
 FLS 3630  
 RUB. CP

INDICADORES QUE SERÃO INTERLIGADOS  
 A BALANÇA MODELO B850

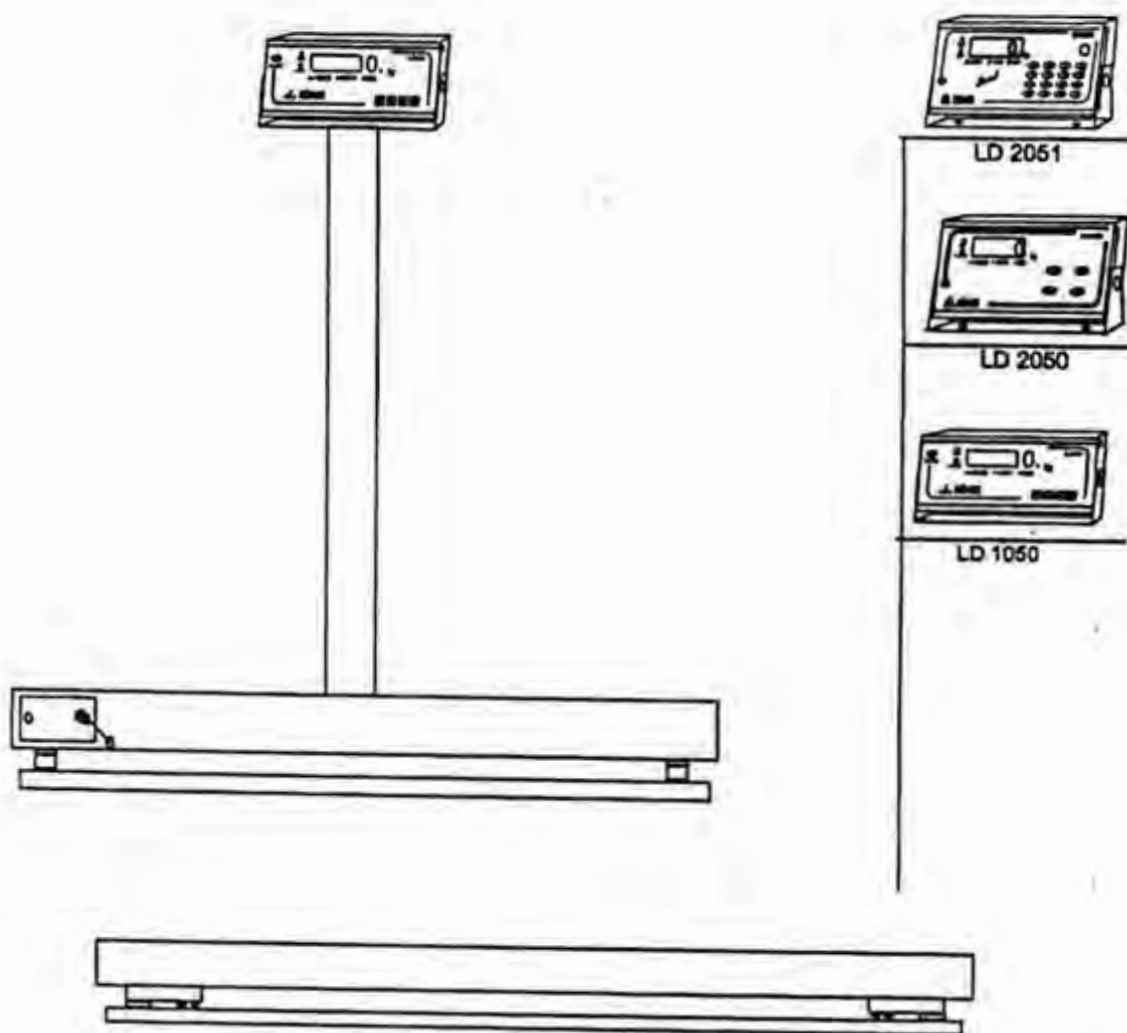

DESENHO ANEXO À PORTARIA INMETRO/DIMEL Nº 006 DE 11 DE janeiro DE 2007

	FABRICANTE:	MARCOS RIBEIRO & CIA LTDA.	COTAS EM:
	PERSPECTIVA E VISTA FRONTAL COM DETALHE DO PLANO DE SELAGEM DO MODELO B-650 (COM COLUNA)		ESCALA:
			ANEXO: 8



**CIDER** Balanças Eletrônicas

Av. Jorge Mellem Rzek 3411 Fone (18) 38236325 Araçatuba SP.

MARCA  MODELO

N.SERIE  FAB.  ID

Max.....:  Min.  e

Plat.....:  Portaria INMETRO/DIMEL

**P** CNPJ. 46.686.119/0001-60 INC. 177.139.644 117 CLASSE **(III)**

DESENHO ANEXO À PORTARIA INMETRO/DIMEL Nº 006 DE 11 DE janeiro DE 2007

	FABRICANTE:	MARCOS RIBEIRO & CIA LTDA.	COTAS EM:
	VISTA DA PLACA DE IDENTIFICAÇÃO DOS MODELOS B-140, B-150, B160, B-180, B-520, B-530 E B650		ESCALA:
			ANEXO: 9



**MINISTÉRIO DO DESENVOLVIMENTO, INDÚSTRIA E  
 COMÉRCIO EXTERIOR - MDIC**

**INSTITUTO NACIONAL DE METROLOGIA, NORMALIZAÇÃO E  
 QUALIDADE INDUSTRIAL- INMETRO**

**Portaria INMETRO/DIMEL/Nº 232, de 08 de setembro de 2008.**

O Diretor de Metrologia Legal do Instituto Nacional de Metrologia, Normalização e Qualidade Industrial - Inmetro, no exercício da delegação de competência outorgada pelo Senhor Presidente do Inmetro, através da Portaria nº 257, de 12 de novembro de 1991, conferindo-lhe as atribuições dispostas no subitem 4.1, alínea "g", da regulamentação metrológica aprovada pela Resolução nº 11, de 12 de outubro de 1988, do Conmetro,

De acordo com o Regulamento Técnico Metrológico para instrumentos de pesagem não automáticos, aprovado pela Portaria Inmetro nº 236/1994;

Considerando os elementos constantes do processo Inmetro nº 52600.027049/2008, apresentados por Marcos Ribeiro & Cia. Ltda.; e,

Considerando o resultado da análise realizada por este Instituto; resolve:

Art. 1º - Autorizar a inclusão do modelo B720, de instrumento de pesagem não automático, de equilíbrio automático, eletrônico, digital, classe **III**, marca Líder, na Portaria Inmetro/Dimel nº 006/2007, conforme o quadro abaixo:

Modelo	Classe de Exatidão	Carga Máxima kg	Valor de Divisão de Verificação kg	Carga Mínima kg	Dimensões da Plataforma m x m
B720	<b>III</b>	5000.....25000	0,5.....10	10.....200	2 a 4 x 2 a 8

Art. 2º - Autorizar a inclusão do dispositivo indicador modelo LD 2052, marca Líder, aprovado pela Portaria Inmetro/Dimel nº087/2004, nos modelos aprovados pela Portaria Inmetro/Dimel nº006/2007.

Art. 3º - Autorizar a alteração, em caráter opcional, da localização do plano de selagem da caixa de junção dos modelos aprovados pela Portaria Inmetro/Dimel nº006/2007.

Art. 4º - Incluir os desenhos anexos à presente portaria:

- Vista em perspectiva e vista lateral do modelo B720, com dispositivo indicador modelo LD 1050 e localização da caixa de junção com plano de selagem;
- Vista em perspectiva e vista lateral do modelo B720, com dispositivo indicador modelo LD 1051 e localização da caixa de junção com plano de selagem;
- Vista em perspectiva e vista lateral do modelo B720, com dispositivo indicador modelo LD 2050 e localização da caixa de junção com plano de selagem;

MATÕES DO NORTE / MA	
PROL.	210300312024
FLS	3683
PUE	OK

- Vista em perspectiva e vista lateral do modelo B720, com dispositivo indicador modelo LD 2051 e localização da caixa de junção com plano de selagem;
- Vista em perspectiva e vista lateral do modelo B720, com dispositivo indicador modelo LD 2052 e localização da caixa de junção com plano de selagem;
- Vista superior do modelo B720, com localização da caixa de junção e plano de selagem;
- Vista da placa de identificação do instrumento de pesagem modelo B720.

Art. 5º - As presentes autorizações estão condicionadas à manutenção das demais exigências constantes da referida portaria de aprovação de modelo.

Art. 6º - Esta portaria entrará em vigor na data de sua publicação.

LUIZ CARLOS GOMES DOS SANTOS  
Diretor de Metrologia Legal do Inmetro

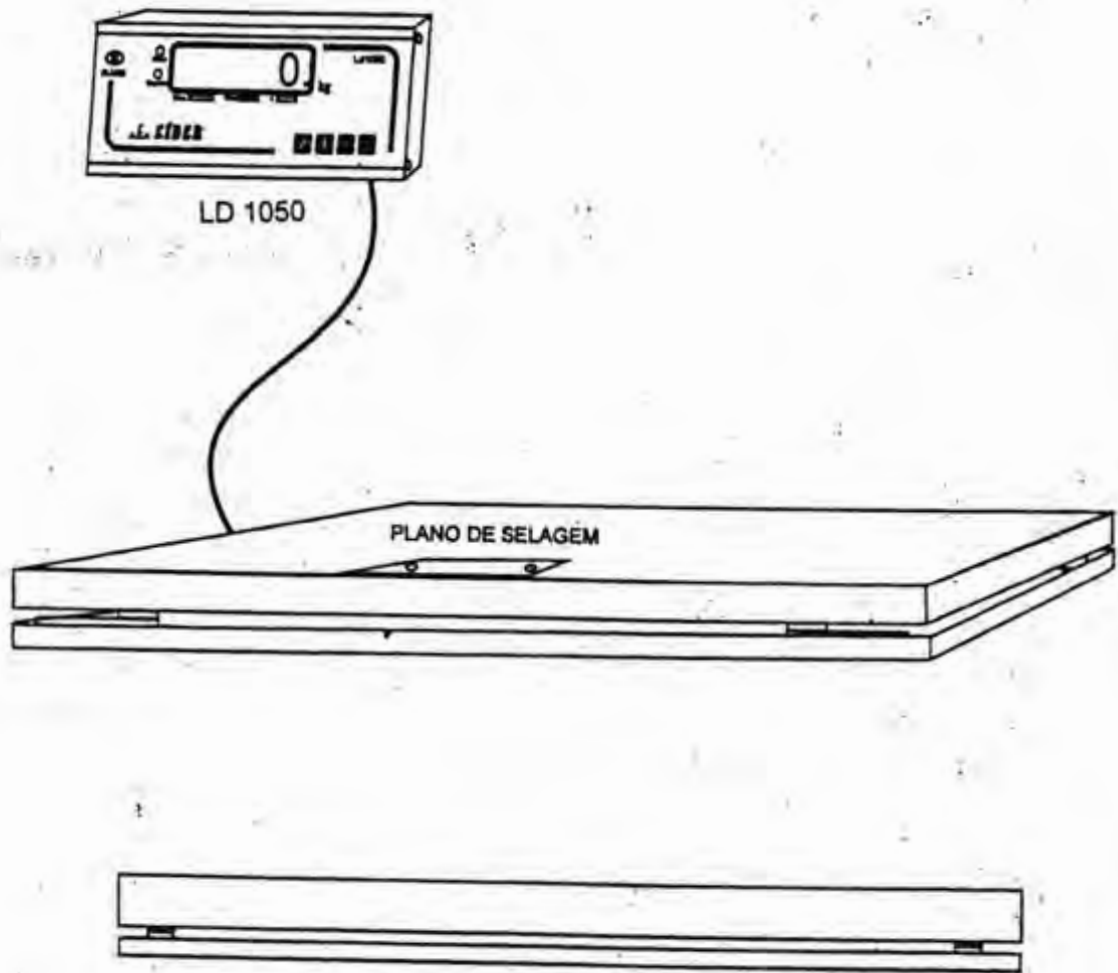

DESENHO ANEXO À PORTARIA INMETRO/DIMEL Nº 232, DE 08 DE agosto DE 2008.

	FABRICANTE: MARCOS RIBEIRO & CIA LTDA.	COTAS EM:
	Vista em perspectiva e vista lateral do modelo B720, com dispositivo indicador modelo LD 1050 e localização da caixa de junção com plano de selagem.	ESCALA:
		ANEXO: 01

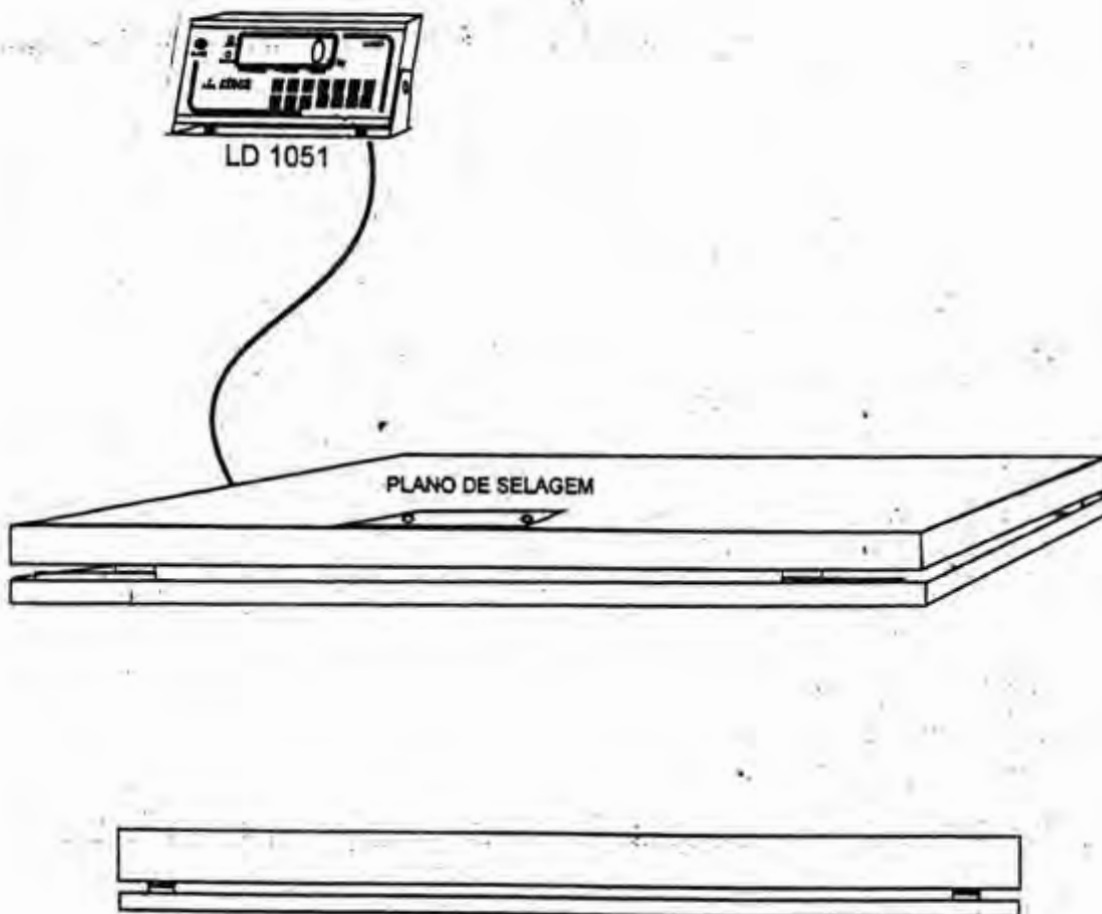

DESENHO ANEXO À PORTARIA INMETRO/DIMEL Nº 232, DE 08 DE agosto DE 2008.

	FABRICANTE: MARCOS RIBEIRO & CIA LTDA.	COTAS EM:
	Vista em perspectiva e vista lateral do modelo B720, com dispositivo indicador modelo LD 1051 e localização da caixa de junção com plano de selagem.	ESCALA:
		ANEXO: 02

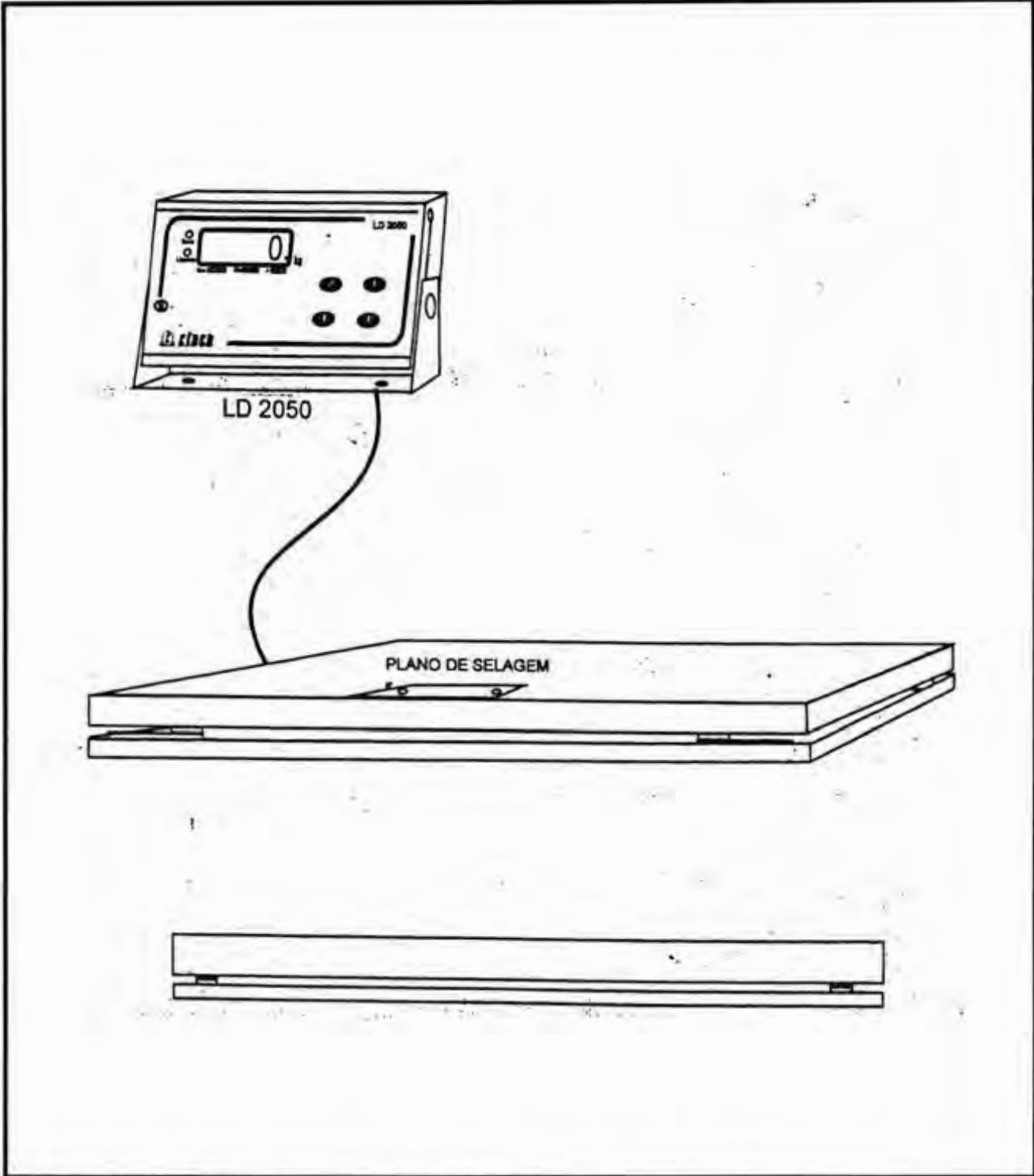

DESENHO ANEXO À PORTARIA INMETRO/DIMEL Nº 232, DE 08 DE agosto DE 2008.

	FABRICANTE: <b>MARCOS RIBEIRO &amp; CIA LTDA.</b>	COTAS EM:
	Vista em perspectiva e vista lateral do modelo B720, com dispositivo indicador modelo LD 2050 e localização da caixa de junção com plano de selagem.	ESCALA:
		ANEXO: 03

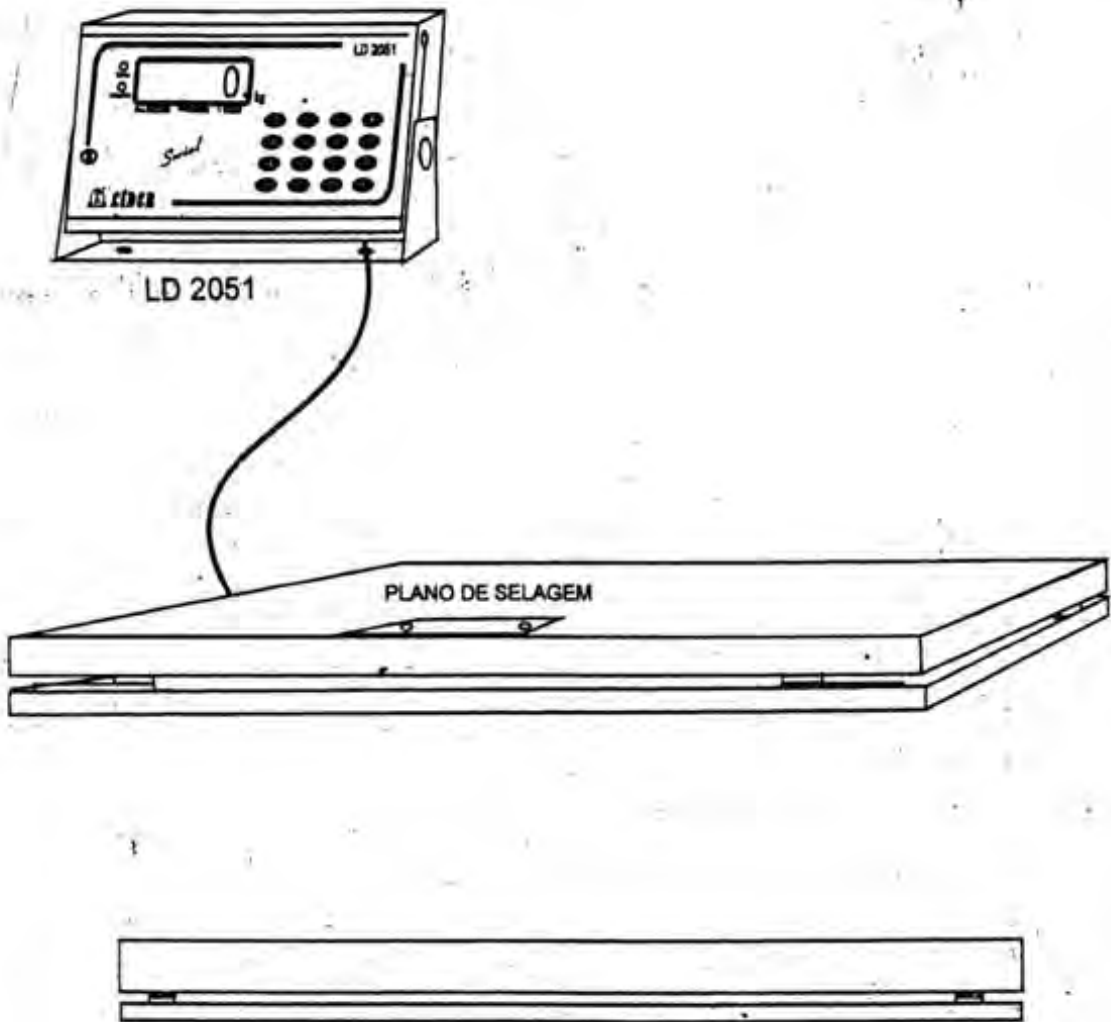

DESENHO ANEXO À PORTARIA INMETRO/DIMEL Nº 232, DE 08 DE agosto DE 2008.

	FABRICANTE:	COTAS EM:
	MARCOS RIBEIRO & CIA LTDA.	ESCALA:
	Vista em perspectiva e vista lateral do modelo B720, com dispositivo indicador modelo LD 2051 e localização da caixa de junção com plano de selagem.	ANEXO: 04



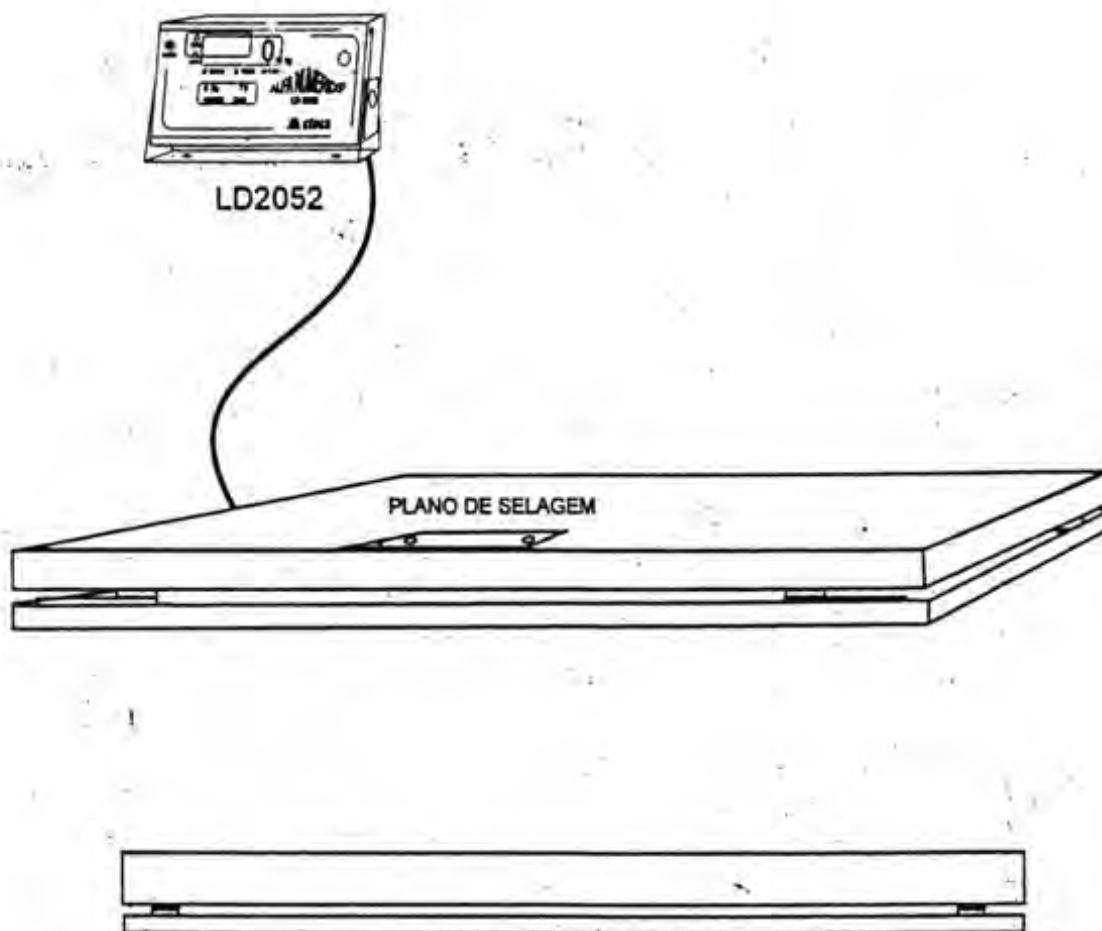

DESENHO ANEXO À PORTARIA INMETRO/DIMEL Nº 232, DE 08 DE agosto DE 2008.



FABRICANTE:

MARCOS RIBEIRO & CIA LTDA.

COTAS EM:

Vista em perspectiva e vista lateral do modelo B720, com dispositivo indicador modelo LD 2052 e localização da caixa de junção com plano de selagem.

ESCALA:

ANEXO:  
05



DESENHO ANEXO À PORTARIA INMETRO/DIMEL Nº 232, DE 08 DE agosto DE 2008.

	FABRICANTE: MARCOS RIBEIRO & CIA LTDA.	COTAS EM:
	Vista superior do modelo B720, com localização da caixa de junção e plano de selagem.	ESCALA:
		ANEXO: 06

MATÔES DO NORTE I MA  
 PRCC. 210300312024  
 FLS. 3698  
 RJS. 

 **LIDER** Balanças Eletrônicas  
 Av. Jorge Mellem Rezak 3411 Fone (18) 38238325 Araçatuba SP.

MARCA  MODELO

N.SÉRIE  DATA FAB.

Max.....:  Min.  e

Portaria INMETRO  CLASSE III

CNPJ. 46.686.119/0001-60 INC. 177.139.644.117

DESENHO ANEXO À PORTARIA INMETRO/DIMEL Nº 232, DE 08 DE agosto DE 2008.

	FABRICANTE: MARCOS RIBEIRO & CIA LTDA.	COTAS EM:
	Vista da placa de identificação do instrumento de pesagem modelo B720	ESCALA:
		ANEXO: 07

Identificação do Contribuinte - CNPJ Matriz

CNPJ: **31.499.939/0001-76**

A opção pelo Simples Nacional e/ou SIMEI abrange todos os estabelecimentos da empresa

Nome Empresarial: **M.K.R. COMERCIO DE EQUIPAMENTOS LTDA**

Situação Atual

Situação no Simples Nacional: **Optante pelo Simples Nacional desde 01/01/2024**

Situação no SIMEI: **NÃO enquadrado no SIMEI**

+ Mais informações

Períodos Anteriores

Opções pelo Simples Nacional em Períodos Anteriores:

Data Inicial	Data Final	Detalhamento
13/09/2018	31/12/2019	Excluída por Opção do Contribuinte

Enquadramentos no SIMEI em Períodos Anteriores: **Não Existem**

Eventos Futuros (Simples Nacional)

**Não Existem**

Eventos Futuros (SIMEI)

**Não Existem**

Informações de Períodos como MEI Transportador Autônomo de Cargas

**Não Existem**

Voltar

Gerar PDF

MATÕES DO NORTE / MA	
PROC.	2103003/2024
FLS.	3692
RUB.	

## Consulta Quadro de Sócios e Administradores - QSA

<b>CNPJ:</b>	31.499.939/0001-76
<b>NOME EMPRESARIAL:</b>	M.K.R. COMERCIO DE EQUIPAMENTOS LTDA
<b>CAPITAL SOCIAL:</b>	R\$95.400,00 (Noventa e cinco mil e quatrocentos reais)

O Quadro de Sócios e Administradores(QSA) constante da base de dados do Cadastro Nacional da Pessoa Jurídica (CNPJ) é o seguinte:

<b>Nome/Nome Empresarial:</b>	WAGNER STANICHESKI
<b>Qualificação:</b>	49-Sócio-Administrador

Para informações relativas à participação no QSA, acessar o e-CAC com certificado digital ou comparecer a uma unidade da RFB.

Emitido no dia 30/04/2024 às 07:30 (data e hora de Brasília).

**CERTIDÃO ESPECÍFICA**

CERTIFICAMOS QUE AS INFORMAÇÕES ABAIXO CONSTAM DOS DOCUMENTOS ARQUIVADOS NESTA JUNTA COMERCIAL E SÃO VIGENTES NA DATA DE SUA EXPEDIÇÃO.

AS INFORMAÇÕES DO CAMPO "OUTROS ARQUIVAMENTOS" SÃO RELATOS DOS ELEMENTOS CONSTANTES DE ARQUIVAMENTOS SELECIONADOS PELO REQUERENTE E PODEM TER SOFRIDO ALTERAÇÕES POSTERIORES.

SE HOUVER ARQUIVAMENTOS POSTERIORES, ESTA CERTIDÃO PERDERÁ SUA VALIDADE.

A AUTENTICIDADE DESTA CERTIDÃO E A EXISTÊNCIA DE ALTERAÇÕES POSTERIORES, SE HOUVER, PODERÃO SER CONSULTADAS NO SITE WWW.JUCESPONLINE.SP.GOV.BR, MEDIANTE O CÓDIGO DE AUTENTICIDADE INFORMADO AO FINAL DO DOCUMENTO.

TRANSFORMADA AUTOMATICAMENTE PARA LTDA - ART. 41 DA LEI 14.195 DE 26/08/2021

EMPRESA							
NIRE	REGISTRO	DATA DA CONSTITUIÇÃO	INÍCIO DAS ATIVIDADES	PRAZO DE DURAÇÃO			
35602258561		13/09/2018	04/09/2018	PRAZO INDETERMINADO			
NOME COMERCIAL						TIPO JURÍDICO	
M.K.R. COMERCIO DE EQUIPAMENTOS LTDA						LIMITADA UNIPESSOAL (E.P.P.)	
C.N.P.J.	ENDEREÇO			NÚMERO	COMPLEMENTO		
31.499.939/0001-76	RUA MARECHAL MASCARENHAS DE MORAES			88	SALA B		
BAIRRO	MUNICÍPIO	UF	CEP	MOEDA	VALOR CAPITAL		
PARQUE INDUSTRIAL	ARACATUBA	SP	16075-370	R\$	95.400,00		

OBJETO SOCIAL
COMÉRCIO VAREJISTA DE OUTROS PRODUTOS NÃO ESPECIFICADOS ANTERIORMENTE MANUTENÇÃO E REPARAÇÃO DE MÁQUINAS E EQUIPAMENTOS PARA USO GERAL NÃO ESPECIFICADOS ANTERIORMENTE COMÉRCIO ATACADISTA DE INSTRUMENTOS E MATERIAIS PARA USO MÉDICO, CIRÚRGICO, HOSPITALAR E DE LABORATÓRIOS COMÉRCIO ATACADISTA DE MÁQUINAS E EQUIPAMENTOS PARA USO INDUSTRIAL; PARTES E PEÇAS COMÉRCIO ATACADISTA DE MÁQUINAS E EQUIPAMENTOS PARA USO COMERCIAL; PARTES E PEÇAS EXISTEM OUTRAS ATIVIDADES

SÓCIO E ADMINISTRADOR					
NOME					
WAGNER STANICHESKI					
ENDEREÇO				NÚMERO	COMPLEMENTO
ARY VILLELA MARTINS				294	
BAIRRO	MUNICÍPIO	UF	CEP	RG	
CONDOMÍNIO HABIANA	ARACATUBA	SP	16052-900	272218318	
CPF	CARGO				QUANTIDADE COTAS
214.137.258-56	SÓCIO E ADMINISTRADOR				95.400,00

DENOMINAÇÕES ANTERIORES
NÃO CONSTAM EM NOSSOS REGISTROS DENOMINAÇÕES ANTERIORES

OUTROS ARQUIVAMENTOS	
DATA	NÚMERO
13/09/2018	815.287/18-5



REGISTRO DA DECLARAÇÃO DE ENQUADRAMENTO DE EMPRESA DE PEQUENO PORTE - (EPP).

DATA: 02/10/2018  
 NÚMERO: 432.773/18-6

ARQUIVAMENTO DE BALANÇO REFERENTE O PERÍODO DE 13/09/2018 À 30/09/2018 .

DECISÃO DO TITULAR DATADA DE 30/09/2018: DEMONSTRAÇÃO FINANCEIRA, ARQUIVAMENTO DO BALANÇO DE 13/09/2018 A 30/09/2018

DATA: 23/11/2018  
 NÚMERO: 503.103/18-4

RETIRA-SE DA SOCIEDADE VALERIA STANICHESKI, NACIONALIDADE BRASILEIRA, RAÇA/COR: NÃO DECLARADA., CPF: 351.626.258-33, RG/RNE: 402622716 - SP, RESIDENTE À RUA AMERICA DO SUL, 782, VILA CARVALHO, ARACATUBA - SP, CEP 16025-300, NA SITUAÇÃO DE SÓCIO E ADMINISTRADOR, ASSINANDO PELA EMPRESA.

ADMITIDO WAGNER STANICHESKI, NACIONALIDADE BRASILEIRA, RAÇA/COR: BRANCA, CPF: 214.137.258-56, RG/RNE: 272216318 - SP, RESIDENTE À ARY VILLELA MARTINS, 294, CONDOMINIO HABIANA, ARACATUBA - SP, CEP 16052-900, NA SITUAÇÃO DE SÓCIO E ADMINISTRADOR, ASSINANDO PELA EMPRESA, COM VALOR DE PARTICIPAÇÃO NA SOCIEDADE DE \$ 95.400,00.

CONSOLIDAÇÃO CONTRATUAL DA MATRIZ.

DATA: 28/02/2019  
 NÚMERO: 108.208/19-9

DECISÃO DO TITULAR DATADA DE 04/02/2019: DEMONSTRAÇÃO FINANCEIRA, FOI LEVANTADO O BALANÇO PATRIMONIAL EM 31/12/2018 E APROVADO.

DATA: 28/02/2019  
 NÚMERO: 108.209/19-2

ARQUIVAMENTO DE BALANÇO REFERENTE O PERÍODO DE 13/09/2018 À 31/12/2018 .

DATA: 30/06/2020  
 NÚMERO: 175.387/20-5

ARQUIVAMENTO DE BALANÇO REFERENTE O PERÍODO DE 01/01/2019 À 31/12/2019 .

DECISÃO DO TITULAR DATADA DE 16/03/2020: DEMONSTRAÇÃO FINANCEIRA, AO 16 (DECIMO SEXTO) DIA DO M S DE MARÇO DE 2020 S 17:00 HORAS, NA SEDE DA EMPRESA M.K.R. COMERCIO DE EQUIPAMENTOS EIRELI EPP, NA CIDADE DE ARACATUBA, ESTADO DE SAO PAULO, NA RUA MARECHAL MASCARENHAS DE MORAES, 88, SALA B, PARQUE INDUSTRIAL, CEP 16.075-370, ESTEVE PRESENTE: WAGNER STANICHESKI, BRASILEIRO, CASADO SOB REGIME DE COMUNHAO PARCIAL DE BENS, EMPRESARIO, RESIDENTE E DOMICILIADO NA RUA ARY VILLELA MARTINS, 294, BAIRRO CONDOMINIO HABIANA I, CEP 16.052-900, NESTE MUNICIPIO DE ARACATUBA, ESTADO DE SAO PAULO, NASCIDO AOS 23/09/1976, PORTADOR DA CEDULA DE RG 27.221.631-8 SSP/SP E DO CPF 214.137.258-56. CONSIDERANDO QUE: FOI LEVANTADO O BALANÇO PATRIMONIAL EM 31/12/2019 E APROVADO, POR MEIO DO QUAL SE VERIFICOU A APURACAO DE LUCROS E RESULTADOS DISPONIVEIS.

DATA: 27/08/2020  
 NÚMERO: 250.442/20-6

ARQUIVAMENTO DE BALANÇO REFERENTE O PERÍODO DE 01/01/2019 À 31/12/2019 .

DECISÃO DO TITULAR DATADA DE 16/03/2020: DEMONSTRAÇÃO FINANCEIRA, AO 16 (DECIMO SEXTO) DIA DO M S DE MARÇO DE 2020 S 17:00 HORAS, NA SEDE DA EMPRESA M.K.R. COMERCIO DE EQUIPAMENTOS EIRELI EPP, NA CIDADE DE ARACATUBA, ESTADO DE SAO PAULO, NA RUA MARECHAL MASCARENHAS DE MORAES, 88, SALA B, PARQUE INDUSTRIAL, CEP 16.075-370, ESTEVE PRESENTE: WAGNER STANICHESKI, BRASILEIRO, CASADO SOB REGIME DE COMUNHAO PARCIAL DE BENS, EMPRESARIO, RESIDENTE E DOMICILIADO NA RUA ARY VILLELA MARTINS, 294, BAIRRO CONDOMINIO HABIANA I, CEP 16.052-900, NESTE MUNICIPIO DE ARACATUBA, ESTADO DE SAO PAULO, NASCIDO AOS 23/09/1976, PORTADOR DA

CEDULA DE RG 27.221.631-8 SSP/SP E DO CPF 214.137.258-56, CONSIDERANDO QUE: FOI LEVANTADO O BALANÇO PATRIMONIAL EM 31/12/2019 E APROVADO, POR MEIO DO QUAL SE VERIFICOU A APURACAO DE LUCROS E RESULTADOS DISPONIVEIS.

DATA	NÚMERO
19/02/2021	043.478/21-9

ARQUIVAMENTO DE BALANÇO REFERENTE O PERÍODO DE 01/01/2019 À 31/12/2019 .

DECISÃO DO TITULAR DATADA DE 16/03/2020: DEMONSTRAÇÃO FINANCEIRA, AO 16 (DECIMO SEXTO) DIA DO M S DE MARÇO DE 2020 S 17:00 HORAS, NA SEDE DA EMPRESA M.K.R. COMERCIO DE EQUIPAMENTOS EIRELI EPP, NA CIDADE DE ARACATUBA, ESTADO DE SAO PAULO, NA RUA MARECHAL MASCARENHAS DE MORAES, 88, SALA B, PARQUE INDUSTRIAL, CEP 16.075-370, ESTEVE PRESENTE: WAGNER STANICHESKI, BRASILEIRO, CASADO SOB REGIME DE COMUNHAO PARCIAL DE BENS, EMPRESARIO, RESIDENTE E DOMICILIADO NA RUA ARY VILLELA MARTINS, 294, BAIRRO CONDOMINIO HABIANA I, CEP 16.052-900, NESTE MUNICIPIO DE ARACATUBA, ESTADO DE SAO PAULO, NASCIDO AOS 23/09/1976, PORTADOR DA CEDULA DE RG 27.221.631-8 SSP/SP E DO CPF 214.137.258-56. CONSIDERANDO QUE: FOI LEVANTADO O BALANÇO PATRIMONIAL EM 31/12/2019 E APROVADO, POR MEIO DO QUAL SE VERIFICOU A APURACAO DE LUCROS E RESULTADOS DISPONIVEIS.

#### ÚLTIMO DOCUMENTO ARQUIVADO

DATA	NÚMERO
19/02/2021	043.478/21-9

ARQUIVAMENTO DE BALANÇO REFERENTE O PERÍODO DE 01/01/2019 À 31/12/2019 .

DECISÃO DO TITULAR DATADA DE 16/03/2020: DEMONSTRAÇÃO FINANCEIRA, AO 16 (DECIMO SEXTO) DIA DO M S DE MARÇO DE 2020 S 17:00 HORAS, NA SEDE DA EMPRESA M.K.R. COMERCIO DE EQUIPAMENTOS EIRELI EPP, NA CIDADE DE ARACATUBA, ESTADO DE SAO PAULO, NA RUA MARECHAL MASCARENHAS DE MORAES, 88, SALA B, PARQUE INDUSTRIAL, CEP 16.075-370, ESTEVE PRESENTE: WAGNER STANICHESKI, BRASILEIRO, CASADO SOB REGIME DE COMUNHAO PARCIAL DE BENS, EMPRESARIO, RESIDENTE E DOMICILIADO NA RUA ARY VILLELA MARTINS, 294, BAIRRO CONDOMINIO HABIANA I, CEP 16.052-900, NESTE MUNICIPIO DE ARACATUBA, ESTADO DE SAO PAULO, NASCIDO AOS 23/09/1976, PORTADOR DA CEDULA DE RG 27.221.631-8 SSP/SP E DO CPF 214.137.258-56. CONSIDERANDO QUE: FOI LEVANTADO O BALANÇO PATRIMONIAL EM 31/12/2019 E APROVADO, POR MEIO DO QUAL SE VERIFICOU A APURACAO DE LUCROS E RESULTADOS DISPONIVEIS.

FIM DAS INFORMAÇÕES PARA NIRE: 35602258561  
DATA DA ÚLTIMA ATUALIZAÇÃO DA BASE DE DADOS: 30/04/2024

**CERTIDÃO SIMPLIFICADA**

CERTIFICAMOS QUE AS INFORMAÇÕES ABAIXO CONSTAM DOS DOCUMENTOS ARQUIVADOS NESTA JUNTA COMERCIAL E SÃO VIGENTES NA DATA DE SUA EXPEDIÇÃO.

SE HOUVER ARQUIVAMENTOS POSTERIORES, ESTA CERTIDÃO PERDERÁ SUA VALIDADE.

A AUTENTICIDADE DESTA CERTIDÃO E A EXISTÊNCIA DE ARQUIVAMENTOS POSTERIORES, SE HOUVER, PODERÃO SER CONSULTADAS NO SITE [WWW.JUCESPONLINE.SP.GOV.BR](http://WWW.JUCESPONLINE.SP.GOV.BR), MEDIANTE O CÓDIGO DE AUTENTICIDADE INFORMADO AO FINAL DO DOCUMENTO.

TRANSFORMADA AUTOMATICAMENTE PARA LTDA - ART. 41 DA LEI 14.195 DE 26/08/2021

EMPRESA							
NIRE	REGISTRO	DATA DA CONSTITUIÇÃO	INÍCIO DAS ATIVIDADES	PRAZO DE DURAÇÃO			
35602258561		13/09/2018	04/09/2018	PRAZO INDETERMINADO			
COMERCIAL						TIPO JURÍDICO	
M.K.R. COMERCIO DE EQUIPAMENTOS LTDA						LIMITADA UNIPESSOAL (E.P.P.)	
C.N.P.J.		ENDEREÇO		NÚMERO	COMPLEMENTO		
31.499.939/0001-76		RUA MARECHAL MASCARENHAS DE MORAES		88	SALA B		
BAIRRO	MUNICÍPIO	UF	CEP	MOEDA	VALOR CAPITAL		
PARQUE INDUSTRIAL	ARACATUBA	SP	16075-370	R\$	95.400,00		

OBJETO SOCIAL
<p>COMÉRCIO VAREJISTA DE OUTROS PRODUTOS NÃO ESPECIFICADOS ANTERIORMENTE            MANUTENÇÃO E REPARAÇÃO DE MÁQUINAS E EQUIPAMENTOS PARA USO GERAL NÃO ESPECIFICADOS ANTERIORMENTE            COMÉRCIO ATACADISTA DE INSTRUMENTOS E MATERIAIS PARA USO MÉDICO, CIRÚRGICO, HOSPITALAR E DE LABORATÓRIOS            COMÉRCIO ATACADISTA DE MÁQUINAS E EQUIPAMENTOS PARA USO INDUSTRIAL; PARTES E PEÇAS            COMÉRCIO ATACADISTA DE MÁQUINAS E EQUIPAMENTOS PARA USO COMERCIAL; PARTES E PEÇAS            EXISTEM OUTRAS ATIVIDADES</p>

SÓCIO E ADMINISTRADOR					
WAGNER STANICHESKI					
ENDEREÇO			NÚMERO	COMPLEMENTO	
ARY VILLELA MARTINS			294		
BAIRRO	MUNICÍPIO	UF	CEP	RG	
CONDOMINIO HABIANA	ARACATUBA	SP	16052-900	272216318	
CPF	CARGO				QUANTIDADE COTAS
214.137.258-56	SÓCIO E ADMINISTRADOR				95.400,00

ÚLTIMO DOCUMENTO ARQUIVADO	
DATA	NÚMERO
19/02/2021	043.478/21-9
<p>ARQUIVAMENTO DE BALANÇO REFERENTE O PERÍODO DE 01/01/2019 À 31/12/2019.</p> <p>DECISÃO DO TITULAR DATADA DE 16/03/2020: DEMONSTRAÇÃO FINANCEIRA, AO 16 (DECIMO SEXTO) DIA DO M S DE MARÇO DE 2020 S 17:00 HORAS, NA SEDE DA EMPRESA M.K.R. COMERCIO DE EQUIPAMENTOS EIRELI EPP, NA CIDADE DE ARACATUBA, ESTADO DE SAO PAULO, NA RUA MARECHAL MASCARENHAS DE MORAES, 88, SALA B, PARQUE INDUSTRIAL, CEP 16.075-370, ESTEVE PRESENTE: WAGNER STANICHESKI, BRASILEIRO, CASADO SOB REGIME DE COMUNHAO PARCIAL DE BENS, EMPRESARIO, RESIDENTE E DOMICILIADO NA RUA ARY VILLELA MARTINS, 294, BAIRRO CONDOMINIO HABIANA 1,</p>	

CEP 16.052-900, NESTE MUNICIPIO DE ARACATUBA, ESTADO DE SAO PAULO, NASCIDO AOS 23/09/1976, PORTADOR DA CEDULA DE RG 27.221.631-8 SSP/SP E DO CPF 214.137.258-56. CONSIDERANDO QUE: FOI LEVANTADO O BALANCO PATRIMONIAL EM 31/12/2019 E APROVADO, POR MEIO DO QUAL SE VERIFICOU A APURACAO DE LUCROS E RESULTADOS DISPONIVEIS.

FIM DAS INFORMAÇÕES PARA NIRE: 35602258561  
DATA DA ÚLTIMA ATUALIZAÇÃO DA BASE DE DADOS: 30/04/2024

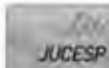

documento  
assinado  
digitalmente

Certidão Simplificada. Documento certificado por MARIA CRISTINA FREI, Secretária Geral da Jucesp. A Junta Comercial do Estado de São Paulo, garante a autenticidade deste documento quando visualizado diretamente no portal [www.jucesponline.sp.gov.br](http://www.jucesponline.sp.gov.br) sob o número de autenticidade 237195352, terça-feira, 30 de abril de 2024 às 07:44:31.





MATÕES DO NORTE IMA	
PROC.	2103003/2024
FLS	3692
RLR	4

## Sistema de Cadastramento Unificado de Fornecedores - SICAF

### Certificado de Registro Cadastral - CRC

(Emissão conforme art. 17 da Instrução Normativa nº 03, de 26 abril de 2018)

CNPJ: 31.499.939/0001-76  
Razão Social: M.K.R. COMERCIO DE EQUIPAMENTOS LTDA

#### Atividade Econômica Principal:

4789-0/99 - COMÉRCIO VAREJISTA DE OUTROS PRODUTOS NÃO ESPECIFICADOS ANTERIORMENTE

#### Endereço:

RUA MARECHAL MASCARENHAS DE MORAES, 88 - SALA B - PARQUE INDUSTRIAL -  
16.075-370 - Araçatuba / São Paulo

#### Observações:

A veracidade das informações poderá ser verificada no endereço <https://comprasnet.gov.br>.  
Este certificado não substitui os documentos exigidos em lei.



**DECLARAÇÃO DE ATENDIMENTO INTEGRAL**

Pelo presente instrumento, a empresa **MARCOS RIBEIRO E CIA LTDA – LIDER BALANÇAS**, estabelecida à Av. Jorge Mellem Rezek nº.3411 – PQ Industrial, Cep 16075-300, nesta cidade Araçatuba, Estado de São Paulo, inscrita no CNPJ nº. 46.686.119/0001 – 60 e Inscrição Estadual nº 177.139.644.117, por intermédio de seu representante legal o Sr. Marcos Ribeiro, portador do RG. 11.078.371 e do CPF 004.645.278-80, **DECLARA**, que será atendido integralmente às especificações do **ITEM 06 e 07 referente ao PREGAO ELETRONICO N. 009/2024** na hora da fabricação do produto, produto esse ofertado pela nossa representante M.K.R. COMERCIO DE EQUIPAMENTOS LTDA, conforme as especificações:

**ESPECIFICAÇÕES**

**ITEM 06: BALANÇA ELETRÔNICA DIGITAL DE 150KG DISPLAY DE CRISTAL LIQUIDO-LCD, TECLADO DE FÁCIL DIGITAÇÃO, PRATO DE PESAGEM INOX DE FÁCIL HIGIENIZAÇÃO. MODELO: B520**

**ITEM 07: BALANÇA ELETRÔNICA DIGITAL DE 50KG, DISPLAY DE CRISTAL LIQUIDO-LCD, TECLADO DE FÁCIL DIGITAÇÃO, PRATO DE PESAGEM INOX DE FÁCIL HIGIENIZAÇÃO. MODELO: B160**

Araçatuba, (SP), 03 de maio de 2024.

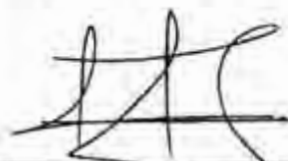

**MARCOS RIBEIRO E CIA LTDA**  
**MARCOS RIBEIRO**  
**CARGO: SÓCIO-GERENTE**  
**RG. 11.078.371-2 CPF. 004.645.278-80**

**KAREN CRISTIANE**  
**RIBEIRO**  
**STANICHESKI:277**  
**27755850**

Assinado de forma digital  
por KAREN CRISTIANE  
RIBEIRO  
STANICHESKI:27727755850  
Data: 2024.05.03 14:56:07  
+0800



**DECLARAÇÃO DE AUTENTICIDADE**

**PREGÃO ELETRONICO 009/2024 - PREFEITURA MUNICIPAL DE MATÕES DO NORTE - MA**

A empresa, M.K.R. COMERCIO DE EQUIPAMENTOS LTDA, estabelecida à AV: Marechal Mascarenhas de Moraes nº. 88, sala B, nesta cidade de Araçatuba, estado de São Paulo, inscrita no CNPJ. n.º 31.499.939/0001-76 e Inscrição Estadual n.º 177.427.143.110, por intermédio de sua Advogada a **SRA. KAREN CRISTIANE RIBEIRO STANICHESKI**, portadora da Carteira de Identidade 27.601.293-8 e do CPF n.º. 277.277.558-50 devidamente inscrita da OAB: 208115/SP, DECLARO, sob as penas da Lei penal e, sem prejuízo das sanções administrativas e cíveis, que este documento é autêntico e condiz com o original.

DECLARO que todos os documentos apresentados no presente processo licitatório são autênticos, assumindo o mesmo poder de prova que o original nos termos do Art.12 inc. IV da Lei 14.133/21

Por ser expressão da verdade firmo a presente declaração e assumo responsabilidade pessoal nos termos da lei.

Araçatuba, (SP), 02 de maio de 2024.

**M.K.R. COMERCIO DE EQUIPAMENTOS LTDA**  
KAREN CRISTIANE RIBEIRO STANICHESKI  
CARGO: ADVOGADA OAB: 208115/SP  
CPF: 277.277.558-50 RG: 27.601.293-8 SSP/SP

KAREN CRISTIANE  
RIBEIRO  
STANICHESKI:277  
27755850

Assinado de forma digital  
por KAREN CRISTIANE  
RIBEIRO  
STANICHESKI:27727755850  
Data: 2024.05.02 13:38:03  
-03'00"

M.K.R. COMERCIO DE EQUIPAMENTOS LTDA

C.N.P.J 31.499.939/0001-76

MATÕES DO NORTE / MA	
PROCC.	240300312024
FILE	3701
RUE	4

### DECLARAÇÃO DE PLENO ATENDIMENTO AOS REQUISITOS DE HABILITAÇÃO E ENQUADRAMENTO DE EMPRESA PEQUENO PORTE (EPP)

A empresa, M.K.R. COMERCIO DE EQUIPAMENTOS LTDA, estabelecida à AV: Marechal Mascarenhas de Moraes nº, 88, sala B, nesta cidade de Araçatuba, estado de São Paulo, inscrita no CNPJ. n.º 31.499.939/0001-76 e Inscrição Estadual n.º 177.427.143.110, por intermédio de sua representante legal/procuradora a Sra. Karen Cristiane Ribeiro Stanicheski, portadora da Carteira de Identidade 27.601.293-8 e do CPF n.º. 277.277.558-50 e de seu contador ADRIANO MARCOS CAMPOS DE PAULA CRC: 1SP217747/O-0, declara que é empresa de pequeno porte de modo que aufera, em cada ano calendário, receita bruta superior anual entre R\$ 360.000,00 (trezentos e sessenta mil reais) e R\$ 4.800.000,00 (quatro milhões e oitocentos mil reais) e nos termos do enquadramento previsto nos incisos I e II e §§ 1º e 2º, cumprimos plenamente os requisitos de habilitação exigidos no edital e no art. 3º da Lei Complementar n.º 123, de 14 de dezembro de 2006, cujos termos declaro conhecer na íntegra, estando apta, portanto, a exercer o direito de preferência como critério de desempate no presente procedimento licitatório e usufruir o tratamento favorecido estabelecido nos art. 42 a 49 da Lei Complementar n.º 123, de 14 de dezembro de 2006, alterado pela LC 147/14. Em atendimento ao disposto da Lei complementar 123/2006, a empresa adotará em seu nome empresarial a expressão EPP.

Declaro ainda que o valor da receita bruta anual da empresa não excedeu aos limites fixados nos incisos I e II do art. 3 da Lei complementar 123/2006

DECLARO, igualmente que a licitante não se encontra nas situações de impedimento constante do art. 3º, §4º da Lei citada.

**DECLARAMOS TOTAL RESPONSABILIDADE PELAS INFORMAÇÕES AQUI PRESTADAS E DO BALANÇO PATRIMONIAL/DEMONSTRAÇÕES CONTÁBEIS APRESENTADA PELA EMPRESA.**

DECLARA, para fins do disposto no inciso VII do art. 4º da Lei 10.520, de 17 de julho de 2002, que cumpra plena e rigorosamente os requisitos de Habilitação exigidos pelo instrumento convocatório.

Por ser esta a expressão da verdade, firmamos a presente declaração sob as penas da lei, para que produza os efeitos legais, ciente de que, se comprovadamente falsa a declaração, sujeitar-me-emos, na qualidade de declarantes às sanções civis, administrativas e criminais previstas na legislação aplicável.

Araçatuba, (SP), 09 de abril de 2024

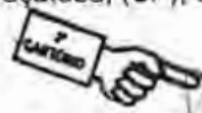
  
*[Handwritten Signature]*

M.K.R. COMERCIO DE EQUIPAMENTOS LTDA  
 KAREN CRISTIANE RIBEIRO STANICHESKI  
 CARGO: PROCURADORA/REPRESENTANTE LEGAL  
 CPF: 277.277.558-50 RG: 27.601.293-8 SSP/SP



*[Handwritten Signature]*  
 ADRIANO MARCOS CAMPOS DE PAULA  
 CRC: 1SP217747/O-0  
 CONTADOR

PROTESTO DE LETRAS E TÍTULOS DE ARACATUBA

RECONHECIDO POR ASSINATURA C/ VALOR DECLARADO

ADRIANO MARCOS CAMPOS DE PAULA E KAREN CRISTIANE RIBEIRO STANICHESKI

Araçatuba/SP, 09 de abril de 2024.

Ex. aut. \_\_\_\_\_ da veracidade p/ 37

ENilson Sampaio - ESCRITÓRIO

Vlr: R\$ 25,62. C: 1234054 Solo(s). 0048AA-202436

3º CARTÉRIO DE ARACATUBA

PROTESTO DE ARACATUBA

O presente documento digital foi conferido com o original e assinado digitalmente por Tiago da Oliveira Tebelleira, em terça-feira, 9 de abril de 2024 11:17:50 GMT-03:00, CNS: 11.337-3 - 2º TABELÃO DE NOTAS E PROTESTO DE LETRAS E TÍTULOS DE ARACATUBA SP/SP, nos termos da medida provisória N. 2.200-2 de 24 de agosto de 2001. Sua autenticidade deverá ser confirmada no endereço eletrônico www.cenad.org.br/autenticidade. O presente documento digital pode ser convertido em papel por meio de autenticação no Tabelionato de Notas. Provedor nº 100/2020 CNJ - artigo 22.

# M.K.R. COMERCIO DE EQUIPAMENTOS LTDA

C.N.P.J 31.499.939/0001-76

MATÕES DO NORTE / MA	
PROC.	240300312024
FLS	3302
RUBR	OK

## DECLARAÇÕES

Ref. Pregão Eletrônico SRP N° 009/2024

A empresa, M.K.R. COMERCIO DE EQUIPAMENTOS LTDA, estabelecida à AV: Marechal Mascarenhas de Moraes nº, 88, sala B, nesta cidade de Araçatuba, estado de São Paulo, inscrita no CNPJ. n.º 31.499.939/0001-76 e Inscrição Estadual n.º 177.427.143.110, por intermédio de sua representante legal/procuradora a Sra. **Karen Cristiane Ribeiro Stanicheskí**, portadora da Carteira de Identidade 27.601.293-8 e do CPF n.º. 277.277.558-50, **DECLARA:**

- Que está enquadrada como Empresa de Pequeno Porte e cumpre os requisitos estabelecidos no artigo 3º da Lei Complementar nº 123, de 2006, estando apta a usufruir do tratamento favorecido estabelecido em seus arts. 42 a 49;
- Que não existe qualquer impedimento entre os previstos nos incisos do § 4º do artigo 3º da Lei Complementar Federal nº. 123/2006.
- Que está ciente e concorda com as condições contidas no Edital e seus anexos;
- Que cumpre os requisitos para a habilitação definidos no Edital e que a proposta apresentada está em conformidade com as exigências editalícias;
- Que inexistem fatos impeditivos para sua habilitação no certame, ciente da obrigatoriedade de declarar ocorrências posteriores;
- Que não emprega menor de 18 anos em trabalho noturno, perigoso ou insalubre e não emprega menor de 16 anos, nos termos do artigo 7º, XXXIII, da Constituição;
- Que não possui, em sua cadeia produtiva, empregados executando trabalho degradante ou forçado, observando o disposto nos incisos III e IV do art. 1º e no inciso III do art. 5º da Constituição Federal;
- Que estou ciente e cumpro a reserva de cargos prevista em lei para pessoa com deficiência ou para reabilitado da Previdência Social e que atendam às regras de acessibilidade previstas na legislação, conforme disposto no art. 93 da Lei nº 8.213, de 24 de julho de 1991.
- Que proposta apresentada para participar do PREGÃO foi elaborada de maneira independente por esta empresa, e o conteúdo da proposta não foi, no todo ou em parte, direta ou indiretamente, informado, discutido ou recebido de qualquer outro participante potencial ou de fato do PREGÃO ELETRÔNICO, por qualquer meio ou por qualquer pessoa;
- Que Não está declarada inidônea por ato do Poder Público;
- Que Não está impedida de transacionar com a Administração Pública ou com qualquer das suas entidades de administração indireta.
- Que Nos termos do artigo 5º, inciso XIII da Lei nº 8.666/93, comprometemo-nos a informar a ocorrência de fato superveniente impeditivo da habilitação e da qualificação exigidas pelo Edital.
- Que Atende aos critérios de qualidade ambiental e sustentabilidade sócio-ambiental, respeitando as normas de proteção do meio ambiente, em conformidade com a IN 01/2010-SLTI.
- Que não existe em seu quadro de empregados, servidores públicos exercendo funções de gerencia, administração ou tomada de decisão.
- Que não possui proprietário ou sócio que seja cônjuge, companheiro ou parente em linha reta, colateral ou por afinidade, até o terceiro grau, e por afinidade, até o segundo grau, de agente político do órgão ou entidade contratante ou de servidor público com capacidade de influir no resultado do processo licitatório.
- Que a proposta econômica compreende a integralidade dos custos para atendimento dos direitos trabalhistas assegurados na Constituição Federal, nas leis trabalhistas, nas normas infralegais, nas convenções coletivas de trabalho e nos termos de ajustamento de conduta vigentes na data de entrega das propostas.
- Possui em seu quadro menos de 20 (vinte) funcionário, portanto CUMPRE DO DISPOSTO NA EMENDA CONSTITUCIONAL ESTADUAL N.º 42/2008
- Que Cumpro a cota de aprendizagem nos termos estabelecidos no art. 429 do CLT.
- Que atende aos requisitos de habilitação, e o declarante responderá pela veracidade das informações prestadas, na forma da lei (art. 63, I, da Lei nº 14.133/2021).

Araçatuba, (SP), 02 de maio de 2024.

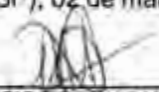
  
**M.K.R. COMERCIO DE EQUIPAMENTOS LTDA**  
KAREN CRISTIANE RIBEIRO STANICHESKI  
CARGO: PROCURADORA/REPRESENTANTE LEGAL  
CPF: 277.277.558-50 RG: 27.601.293-8 SSP/SP

KAREN | Assinatura de  
CRISTIANE | forma digital  
E RIBEIRO | por KAREN  
STANICH | CRISTIANE  
ESKI:2772 | RIBEIRO  
7755850 | STANICHESKI  
13.36.58-03/00



TRIBUNAL DE CONTAS DA UNIÃO

MATÕES DO NORTE / MA	
PROC.	210300312024
FOL.	3703
RUB.	14

## Consulta Consolidada de Pessoa Jurídica

Este relatório tem por objetivo apresentar os resultados consolidados de consultas eletrônicas realizadas diretamente nos bancos de dados dos respectivos cadastros. A responsabilidade pela veracidade do resultado da consulta é do Órgão gestor de cada cadastro consultado. A informação relativa à razão social da Pessoa Jurídica é extraída do Cadastro Nacional da Pessoa Jurídica, mantido pela Receita Federal do Brasil.

Consulta realizada em: 30/04/2024 07:48:25

### Informações da Pessoa Jurídica:

Razão Social: **M.K.R. COMERCIO DE EQUIPAMENTOS LTDA**  
CNPJ: **31.499.939/0001-76**

### Resultados da Consulta Eletrônica:

Órgão Gestor: **TCU**  
Cadastro: **Licitantes Inidôneos**  
Resultado da consulta: **Nada Consta**

Para acessar a certidão original no portal do órgão gestor, clique [AQUI](#).

Órgão Gestor: **CNJ**  
Cadastro: **CNIA - Cadastro Nacional de Condenações Cíveis por Ato de Improbidade Administrativa e Inelegibilidade**  
Resultado da consulta: **Nada Consta**

Para acessar a certidão original no portal do órgão gestor, clique [AQUI](#).

Órgão Gestor: **Portal da Transparência**  
Cadastro: **Cadastro Nacional de Empresas Inidôneas e Suspensas**  
Resultado da consulta: **Nada Consta**

Para acessar a certidão original no portal do órgão gestor, clique [AQUI](#).

Órgão Gestor: **Portal da Transparência**  
Cadastro: **CNEP - Cadastro Nacional de Empresas Punidas**  
Resultado da consulta: **Nada Consta**

Para acessar a certidão original no portal do órgão gestor, clique [AQUI](#).

Obs: A consulta consolidada de pessoa jurídica visa atender aos princípios de simplificação e racionalização de serviços públicos digitais. Fundamento legal: Lei nº 12.965, de 23 de abril de 2014, Lei nº 13.460, de 26 de junho de 2017, Lei nº 13.726, de 8 de outubro de 2018, Decreto nº 8.638 de 15, de janeiro de 2016.





MATÔES DO NORTE / MA
PROC. 2103003/2024
FLS. 3704
RUB. <i>JK</i>

## Sistema de Cadastramento Unificado de Fornecedores - SICAF

### Declaração

Declaramos para os fins exigidos na legislação, conforme documentação registrada no SICAF, que a situação do fornecedor no momento é a seguinte:

#### Dados do Fornecedor

CNPJ: 31.499.939/0001-76 DUNS@: 94\*\*\*\*\*94  
Razão Social: M.K.R. COMERCIO DE EQUIPAMENTOS LTDA  
Nome Fantasia: M.K.R.  
Situação do Fornecedor: Credenciado Data de Vencimento do Cadastro: 01/10/2024  
Natureza Jurídica: SOCIEDADE EMPRESÁRIA LIMITADA  
MEI: Não  
Porte da Empresa: Empresa de Pequeno

#### Ocorrências e Impedimentos

Ocorrência: Consta  
Impedimento de Licitar: Nada Consta

#### Níveis cadastrados:

Automática: a certidão foi obtida através de integração direta com o sistema emissor. Manual: a certidão foi inserida manualmente pelo fornecedor.

##### I - Credenciamento

##### II - Habilitação Jurídica

##### III - Regularidade Fiscal e Trabalhista Federal

Receita Federal e PGFN	Validade:	28/09/2024	Automática
FGTS	Validade:	11/05/2024	Automática
Trabalhista ( <a href="http://www.tst.jus.br/certidao">http://www.tst.jus.br/certidao</a> )	Validade:	01/10/2024	Automática

##### IV - Regularidade Fiscal Estadual/Distrital e Municipal

Receita Estadual/Distrital	Validade:	30/05/2024
Receita Municipal	Validade:	30/05/2024

##### V - Qualificação Técnica

##### VI - Qualificação Econômico-Financeira

Validade: 31/05/2024

Esta declaração é uma simples consulta e não tem efeito legal

Emitido em: 30/04/2024 07:53

1 de 1

CPF: 277.XXX.XXX-50 Nome: KAREN CRISTIANE RIBEIRO STANICHESKI

Ass: \_\_\_\_\_



TRIBUNAL DE JUSTIÇA DE SÃO PAULO  
SECRETARIA DA PRIMEIRA INSTÂNCIA  
SPI 3 - DIRETORIA DE APOIO TÉCNICO

MATÕES DO NORTE / MA
PROC 24030051202 W
FLS 3705
RJS

A Diretoria de Apoio Técnico da Secretaria da Primeira Instância do Tribunal de Justiça do Estado de São Paulo – SPI 3, atendendo a solicitação de

**M.K.R. COMERCIO DE EQUIPAMENTOS LTDA**  
CNPJ 31.499.939/0001-76

**CERTIFICA**, para fins de Concorrência Pública, Licitação Pública, Cadastro, Financiamento, que as certidões de distribuição cível expedidas pela internet, ou pelos distribuidores nas comarcas do interior, abrangem todos os feitos de 1ª Instância cadastrados no sistema informatizado referentes a todas as comarcas do Estado de São Paulo, de acordo com o período indicado na certidão.

**CERTIFICA** que as certidões de distribuição criminal possuem abrangência estadual e são expedidas pela internet. Caso o pesquisado tenha completado a maioridade penal antes da data de informatização do Foro/Comarca de interesse, será necessário solicitar a certidão junto ao distribuidor da Comarca, exceto na capital, pois a certidão abrange os feitos não cadastrados no sistema informatizado. A data de informatização consta do Comunicado SPI nº 22/2019.

**CERTIFICA** ainda que a certidão de execução criminal possui abrangência estadual e é expedida pela internet.

**CERTIFICA**, finalmente, que as certidões solicitadas pela internet ou presencialmente, possuem assinatura digital, nos termos do Comunicado SPI nº 23/2016. Esta certidão é expedida gratuitamente e é válida para todas as comarcas do Estado, em face da base de dados de todos os distribuidores estarem integradas para fins de certidão.

Esta certidão é expedida gratuitamente e é válida para todas as comarcas do Estado, em face da base de dados de todos os distribuidores estarem integradas para fins de certidão.

Prazo de validade desta certidão: 90 dias.

São Paulo, 30 de Abril de 2024





MATÕES DO NORTE / MA	
PRQC.	24 03003/2024
FLS.	3706
RUB.	CV

## CONTROLADORIA-GERAL DA UNIÃO

Certidão negativa correccional (ePAD, CGU-PJ, CEIS, CNEP e CEPIM)

Consultado: **M.K.R. COMERCIO DE EQUIPAMENTOS LTDA**

CPF/CNPJ: **31.499.939/0001-76**

Certifica-se que, em consulta aos sistemas ePAD e CGU-PJ e aos cadastros CEIS, CNEP e CEPIM mantidos pela Corregedoria-Geral da União, **NÃO CONSTAM** registros de penalidades vigentes relativas ao CNPJ/CPF consultado.

*Destaca-se que, nos termos da legislação vigente, os referidos cadastros consolidam informações prestadas pelos entes públicos, de todos os Poderes e esferas de governo.*

*Os Sistemas ePAD e CGU-PJ consolidam os dados sobre o andamento dos processos administrativos de responsabilização de entes privados no Poder Executivo Federal.*

*O Cadastro Nacional de Empresas Inidôneas e Suspensas (CEIS) apresenta a relação de empresas e pessoas físicas que sofreram sanções que implicaram a restrição de participar de licitações ou de celebrar contratos com a Administração Pública.*

*O Cadastro Nacional de Empresas Punidas (CNEP) apresenta a relação de empresas que sofreram qualquer das punições previstas na Lei nº 12.846/2013 (Lei Anticorrupção).*

*O Cadastro de Entidades Privadas sem Fins Lucrativos Impedidas (CEPIM) apresenta a relação de entidades privadas sem fins lucrativos que estão impedidas de celebrar novos convênios, contratos de repasse ou termos de parceria com a Administração Pública Federal, em função de irregularidades não resolvidas em convênios, contratos de repasse ou termos de parceria firmados anteriormente.*

Certidão emitida às 07:47:34 do dia 30/04/2024 , com validade até o dia 30/05/2024.

Link para consulta da verificação da certidão <https://certidoes.cgu.gov.br/>

Código de controle da certidão: 2VJlcLn8KF3tGYgECzjE

*Qualquer rasura ou emenda invalidará este documento.*



Via Rápida Empresa - VRE  
CERTIFICADO DE LICENCIAMENTO INTEGRADO  
JUCESP - JUNTA COMERCIAL DO ESTADO DE SÃO PAULO  
Secretaria de Desenvolvimento Econômico do Estado de São Paulo

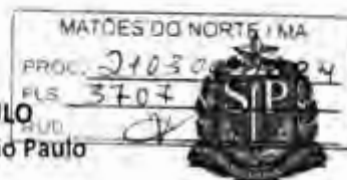

Prefeitura do Município de Araçatuba

Governo do Estado de São Paulo

**É importante saber que:**

1. Todos os dados e declarações constantes deste documento são de responsabilidade do proprietário do estabelecimento.
2. Somente as atividades econômicas contidas neste comprovante tem o funcionamento autorizado.
3. Quaisquer alterações de dados e/ou de condições que determinem a inscrição nos órgãos e expedição deste documento implica a perda de sua validade e regularidade perante os órgãos, e obriga o empresário e/ou empresa jurídica a revalidar as informações e renovar sua solicitação.
4. Os órgãos envolvidos poderão a qualquer momento fiscalizar ou notificar o interessado a comprovar as restrições e/ou condições supramencionadas no documento, de forma que se não atendidas as notificações, poderá ter início procedimento de apuração de responsabilidades com eventual imposição de multa, interdição do imóvel ou cassação do licenciamento.
5. As taxas devidas de cada órgão deverão ser recolhidas diretamente com os envolvidos e mantidas válidas durante todo o período de vigência do estabelecimento, de acordo com as regras definidas e especificadas pelo órgão.
6. Este documento foi expedido com base no Decreto Estadual 55.660, de 30 de março de 2010 e produz todos os efeitos legais para autorização do exercício das atividades econômicas nele contidas.
7. Todas as licenças de funcionamento dos órgãos e entidades da Administração Direta e Indireta, bem como do município, se conveniado à REDESIM, estarão contidas neste Certificado. Portanto, não é necessária apresentação de Alvará complementar a este documento.

**DADOS DA SOLICITAÇÃO E VALIDADE DESTES DOCUMENTO:**

PROTOCOLO/NÚMERO

NÚMERO DA SOLICITAÇÃO

SPM2330375838

2597229

DATA DA SOLICITAÇÃO

24/07/2023

DATA DE VALIDADE

11/07/2026



**DADOS DA EMPRESA**

NOME EMPRESARIAL

M.K.R. COMERCIO DE EQUIPAMENTOS LTDA

NATUREZA JURÍDICA

Sociedade Empresária Limitada

A EMPRESA TERÁ ESTABELECIMENTO?

Sim

FORMA DE ATUAÇÃO

Estabelecimento Fixo

ENDEREÇO DO ESTABELECIMENTO

RUA MARECHAL MASCARENHAS DE MORAES, 88 SALA B

PARQUE INDUSTRIAL, Araçatuba - SP CEP: 16075370

ÁREA DO ESTABELECIMENTO

189.00

CNPJ

31.499.939/0001-76

Inscrição Municipal

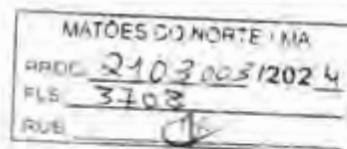
**DADOS DA EMPRESA****ÁREA DO IMÓVEL (ÁREA CONSTRUÍDA)** 300.00  
(M²)**ATIVIDADES ECONÔMICAS LICENCIADAS**

4789099 - Comércio varejista de outros produtos não especificados anteriormente

3321000 - Instalação de máquinas e equipamentos industriais

3314710 - Manutenção e reparação de máquinas e equipamentos para uso geral não especificados anteriormente

4744001 - Comércio varejista de ferragens e ferramentas

4663000 - Comércio atacadista de máquinas e equipamentos para uso industrial; partes e peças

4665600 - Comércio atacadista de máquinas e equipamentos para uso comercial; partes e peças

4664800 - Comércio atacadista de máquinas, aparelhos e equipamentos para uso odonto-médico-hospitalar; partes e peças

**ATIVIDADES AUXILIARES LICENCIADAS**

Sede

**ANÁLISE DE VIABILIDADE****PARECER DA PREFEITURA DO MUNICÍPIO DE ARAÇATUBA****VÁLIDO PARA A INSCRIÇÃO MUNICIPAL DO IMÓVEL****DATA DE EMISSÃO:** 18/07/2023**TIPO DO IMÓVEL:** Número IPTU: 052957**RESTRIÇÕES AO EXERCÍCIO DA ATIVIDADE NO LOCAL INDICADO:****CNAE:**

4789-0/99-Comércio varejista de outros produtos não especificados anteriormente

**Atividade Estabelecimento:**

Sim

» A Prefeitura poderá a qualquer momento notificar o interessado a comprovar as condições supramencionadas nas restrições de operação, de forma que se não atendida a notificação, poderá iniciar procedimento de apuração de responsabilidades com eventual imposição de multa, interdição do imóvel ou cassação do licenciamento.

» Atividade permitida no local indicado, desde que cumpra as exigências dispostas na Lei n 1.526/1971.

» Atividade permitida no local indicado, desde que atenda as exigências quanto as normas de acessibilidade, nos termos do artigo 13, inciso V, 1 da lei federal n 10.048/2000 e decreto n 5.296/04.

**CNAE:**

3321-0/00-Instalação de máquinas e equipamentos industriais

**Atividade Estabelecimento:**

Sim

» A Prefeitura poderá a qualquer momento notificar o interessado a comprovar as condições supramencionadas nas restrições de operação, de forma que se não atendida a notificação, poderá iniciar procedimento de apuração de responsabilidades com eventual imposição de multa, interdição do imóvel ou cassação do licenciamento.

» Atividade permitida no local indicado, desde que cumpra as exigências dispostas na Lei n 1.526/1971.

» Atividade permitida no local indicado, desde que atenda as exigências quanto as normas de acessibilidade, nos termos do artigo 13, inciso V, 1 da lei federal n 10.048/2000 e decreto n 5.296/04.

**CNAE:**

PARECER DA PREFEITURA DO MUNICÍPIO DE ARAÇATUBA

3314-7/10-Manutenção e reparação de máquinas e equipamentos para uso geral não especificados anteriormente

**Atividade Estabelecimento:**

Sim

MATÕES DO NORTE / MA	
PROC.	24030512024
FLS.	3709
RUIII	<i>[assinatura]</i>

»  
A Prefeitura poderá a qualquer momento notificar o interessado a comprovar as condições supramencionadas nas restrições de operação, de forma que se não atendida a notificação, poderá iniciar procedimento de apuração de responsabilidades com eventual imposição de multa, interdição do imóvel ou cassação do licenciamento.

»  
Atividade permitida no local indicado, desde que cumpra as exigências dispostas na Lei n 1.526/1971.

»  
Atividade permitida no local indicado, desde que atenda as exigências quanto as normas de acessibilidade, nos termos do artigo 13, inciso V, 1 da lei federal n 10.048/2000 e decreto n 5.296/04.

**CNAE:**

4744-0/01-Comércio varejista de ferragens e ferramentas

**Atividade Estabelecimento:**

Sim

»  
A Prefeitura poderá a qualquer momento notificar o interessado a comprovar as condições supramencionadas nas restrições de operação, de forma que se não atendida a notificação, poderá iniciar procedimento de apuração de responsabilidades com eventual imposição de multa, interdição do imóvel ou cassação do licenciamento.

»  
Atividade permitida no local indicado, desde que cumpra as exigências dispostas na Lei n 1.526/1971.

»  
Atividade permitida no local indicado, desde que atenda as exigências quanto as normas de acessibilidade, nos termos do artigo 13, inciso V, 1 da lei federal n 10.048/2000 e decreto n 5.296/04.

**CNAE:**

4663-0/00-Comércio atacadista de máquinas e equipamentos para uso industrial; partes e peças

**Atividade Estabelecimento:**

Sim

»  
A Prefeitura poderá a qualquer momento notificar o interessado a comprovar as condições supramencionadas nas restrições de operação, de forma que se não atendida a notificação, poderá iniciar procedimento de apuração de responsabilidades com eventual imposição de multa, interdição do imóvel ou cassação do licenciamento.

»  
Atividade permitida no local indicado, desde que cumpra as exigências dispostas na Lei n 1.526/1971.

»  
Atividade permitida no local indicado, desde que atenda as exigências quanto as normas de acessibilidade, nos termos do artigo 13, inciso V, 1 da lei federal n 10.048/2000 e decreto n 5.296/04.

**CNAE:**

4665-6/00-Comércio atacadista de máquinas e equipamentos para uso comercial; partes e peças

**Atividade Estabelecimento:**

Sim

»  
A Prefeitura poderá a qualquer momento notificar o interessado a comprovar as condições supramencionadas nas restrições de operação, de forma que se não atendida a notificação, poderá iniciar procedimento de apuração de responsabilidades com eventual imposição de multa, interdição do imóvel ou cassação do licenciamento.

»  
Atividade permitida no local indicado, desde que cumpra as exigências dispostas na Lei n 1.526/1971.

»  
Atividade permitida no local indicado, desde que atenda as exigências quanto as normas de acessibilidade, nos termos do artigo



**PARECER DA PREFEITURA DO MUNICÍPIO DE ARAÇATUBA MATÕES DO NORTE / MA**

PROG. 210300312024  
 FLS. 3710  
 RUB.                     

13, inciso V, 1 da lei federal n 10.048/2000 e decreto n 5.296/04.

**CNAE:**

4664-8/00-Comércio atacadista de máquinas, aparelhos e equipamentos para uso odonto-médico-hospitalar; partes e peças

**Atividade Estabelecimento:**

Sim

»  
 A Prefeitura poderá a qualquer momento notificar o interessado a comprovar as condições supramencionadas nas restrições de operação, de forma que se não atendida a notificação, poderá iniciar procedimento de apuração de responsabilidades com eventual imposição de multa, interdição do imóvel ou cassação do licenciamento.

»  
 Atividade permitida no local indicado, desde que cumpra as exigências dispostas na Lei n 1.526/1971.

»  
 Atividade permitida no local indicado, desde que atenda as exigências quanto as normas de acessibilidade, nos termos do artigo 13, inciso V, 1 da lei federal n 10.048/2000 e decreto n 5.296/04.

**CNAE:**

4645-1/01-Comércio atacadista de instrumentos e materiais para uso médico, cirúrgico, hospitalar e de laboratórios

**Atividade Estabelecimento:**

Sim

»  
 A Prefeitura poderá a qualquer momento notificar o interessado a comprovar as condições supramencionadas nas restrições de operação, de forma que se não atendida a notificação, poderá iniciar procedimento de apuração de responsabilidades com eventual imposição de multa, interdição do imóvel ou cassação do licenciamento.

»  
 Atividade permitida no local indicado, desde que cumpra as exigências dispostas na Lei n 1.526/1971.

»  
 Atividade permitida no local indicado, desde que atenda as exigências quanto as normas de acessibilidade, nos termos do artigo 13, inciso V, 1 da lei federal n 10.048/2000 e decreto n 5.296/04.

**LICENCIAMENTO INTEGRADO**

**Secretaria de Estado da Saúde / Vigilância Sanitária**

Atividade licenciada pelo órgão de vigilância sanitária municipal.

**Secretaria de Estado da Segurança Pública / Corpo de Bombeiros**

DATA EMISSÃO	NÚMERO DE LICENÇA	VALIDADE
11/07/2023	CLCB 0001038906	11/07/2026

**FORAM ASSINADAS AS SEGUINTE DECLARAÇÕES:**

- » Declaro que o meu estabelecimento encontra-se no interior de uma edificação Licenciada pelo Corpo de Bombeiros, conforme o tipo e o número acima descrito.
- » Declaro que a atividade a ser desenvolvida no estabelecimento é compatível com a ocupação aprovada pelo Corpo de Bombeiros para a edificação como um todo.
- » Declaro estar ciente de que devo manter os sistemas de segurança contra incêndio sob minha responsabilidade em condições de utilização, de acordo com o preconizado pelo Regulamento de Segurança contra Incêndio do Estado de São Paulo.
- » Declaro estar ciente de que estou sujeito à fiscalização do Corpo de Bombeiros e que, além da cassação da Licença, o registro de informações inverídicas pode acarretar ao declarante o crime de falsidade ideológica, tipificado no Artigo 299 do Código Penal, com previsão de pena de um a cinco anos de reclusão e multa, sem prejuízo das providências administrativas e cíveis cabíveis.

**Secretaria de Estado do Meio Ambiente / CETESB**

TIPO DE DOCUMENTO	NÚMERO DE LICENÇA	DATA EMISSÃO	VALIDADE
-------------------	-------------------	--------------	----------

Secretaria de Estado do Meio Ambiente / CETESB

PROC. 2403003/2024

ISENTO

3154031

RUE

UP

24/07/2023

INEXISTENTE

**FORAM ASSINADAS AS SEGUINTE DECLARAÇÕES:**

- » Atividades exercidas no local: 4664-8/00 - Comércio atacadista de máquinas, aparelhos e equipamentos para uso odonto-médico-hospitalar; partes e peças
- » Declaro que a atividade não será instalada e/ou realizada em APM (Área de Proteção aos Mananciais) / APRM (Área de Proteção e Recuperação de Mananciais).
- » Declaro que, para o exercício da atividade, não ocorrerá, sem manifestação específica da CETESB: 1. Corte de árvores nativas isoladas; 2. Supressão de vegetação nativa; 3. Intervenção em Áreas de Preservação Permanente (APP); 4. Movimentação de terra acima de 100 m<sup>3</sup> (cem metros cúbicos); 5. Intervenção em Áreas de Várzea para fins agrícolas.

**MANIFESTAÇÕES DO ÓRGÃO:**

- » A atividade realizada pela empresa no local e nas condições informadas pelo interessado no pedido não está sujeita ao licenciamento ambiental no âmbito da CETESB. Caso haja alteração dessa situação, deverá haver nova solicitação.

**Secretaria da Agricultura / Coordenadoria de Defesa Agropecuária**

ATA EMISSÃO

PROTOCOLO DE BAIXO RISCO

CNAE

24/07/2023

3314-7/10  
3321-0/00  
4663-0/00  
4664-8/00  
4665-6/00  
4744-0/01  
4789-0/99

**FORAM ASSINADAS AS SEGUINTE DECLARAÇÕES:**

- » Declaro que as atividades que realizo para este protocolo não são de âmbito de gestão no sistema de Gestão de Defesa Animal e Vegetal (GEDAVE) pela Coordenadoria de Defesa Agropecuária (CDA) da Secretaria de Agricultura e Abastecimento (SAA).

**Prefeitura de Araçatuba****VIGILÂNCIA SANITÁRIA**

DATA EMISSÃO

PROTOCOLO DE BAIXO RISCO

CNAE

24/07/2023

4789-0/99

**FORAM ASSINADAS AS SEGUINTE DECLARAÇÕES:**

- » Declaro estar ciente de que a atividade que realizo não é licenciada pelo órgão de vigilância sanitária.

DATA EMISSÃO

PROTOCOLO DE BAIXO RISCO

CNAE

24/07/2023

3321-0/00

**FORAM ASSINADAS AS SEGUINTE DECLARAÇÕES:**

- » Declaro estar ciente de que a atividade que realizo não é licenciada pelo órgão de vigilância sanitária.

DATA EMISSÃO

PROTOCOLO DE BAIXO RISCO

CNAE

24/07/2023

3314-7/10

**FORAM ASSINADAS AS SEGUINTE DECLARAÇÕES:**

- » Declaro estar ciente de que a atividade que realizo não é licenciada pelo órgão de vigilância sanitária.

DATA EMISSÃO

PROTOCOLO DE BAIXO RISCO

CNAE



24/07/2023

4744-0/01

PROD. 210300312024  
 FLS. 3710  
 RUC. 

**FORAM ASSINADAS AS SEGUINTE DECLARAÇÕES:**

» Declaro estar ciente de que a atividade que realizo não é licenciada pelo órgão de vigilância sanitária.

**DATA EMISSÃO**

**PROTOCOLO DE BAIXO RISCO**

**CNAE**

24/07/2023

4663-0/00

**FORAM ASSINADAS AS SEGUINTE DECLARAÇÕES:**

» Declaro estar ciente de que a atividade que realizo não é licenciada pelo órgão de vigilância sanitária.

**DATA EMISSÃO**

**PROTOCOLO DE BAIXO RISCO**

**CNAE**

24/07/2023

4665-5/00

**FORAM ASSINADAS AS SEGUINTE DECLARAÇÕES:**

» Declaro estar ciente de que a atividade que realizo não é licenciada pelo órgão de vigilância sanitária.

**DATA EMISSÃO**

**PROTOCOLO DE BAIXO RISCO**

**CNAE**

24/07/2023

4664-8/00

**FORAM ASSINADAS AS SEGUINTE DECLARAÇÕES:**

» Declaro estar ciente de que a atividade que realizo não é licenciada pelo órgão de vigilância sanitária.

**PREFEITURA**

**DATA EMISSÃO**

**NÚMERO DE LICENÇA**

**VALIDADE**

24/07/2023

SPM2330375838

24/07/2026



PREFEITURA MUNICIPAL DE MATÕES DO NORTE/MA  
CNPJ N° 01.612.831/0001-87  
AV. DR. ANTÔNIO SAMPAIO, 100 - CENTRO, CEP: 65.468-000  
COMISSÃO PERMANENTE DE LICITAÇÃO

Processo Administrativo n° 2103003/2024  
Modalidade: Pregão Eletrônico n° 009/2024  
Tipo: Menor Preço por Item

MATÕES DO NORTE - MA	
PREÇO	2103003/2024
ELS	3713
RUB	CP

**Objeto:** Registro de Preços para futura, eventual e parcelada Aquisição de Equipamentos, Materiais Permanentes, Moveis e Eletrodomésticos destinados a suprir as necessidades das Secretarias Municipais de Matões do Norte – MA

## Documentos de Habilitação:

**NADJA MARINA PIRES**  
**CNPJ: 12.130.958/0001-86**



Ministério da Indústria, Comércio Exterior e Serviços  
Secretaria Especial da Micro e Pequena Empresa  
Departamento de Registro Empresarial e Integração

Nº DE PROTOCOLO (Item da Junta Comercial)



JCDE - SEDE  
SEDD - JCDF



18/116.095-1

19 APR 2018

NIRE (da sede ou filial, quando a sede for em outra UF)

Código da Natureza Jurídica

Nº de Matrícula do Agente Auxiliar do Comércio

53101151717

2135

1 - REQUERIMENTO

ILMO(A). SR.(A) PRESIDENTE DA Junta Comercial do Distrito Federal

Nome: **NADJA MARINA PIRES EPP**  
(da Empresa ou do Agente Auxiliar do Comércio)

Nº FCN/REMP



DF1201800035167

requer a V.Sª o deferimento do seguinte ato:

Nº DE VIAS	CÓDIGO DO ATO	CÓDIGO DO QTDE	DESCRIÇÃO DO ATO / EVENTO
1	002		ALTERACAO
		2247	1 ALTERACAO DE CAPITAL SOCIAL

BRASILIA  
Local

Representante Legal da Empresa / Agente Auxiliar do

Nome: Nadja Marina Pires

Assinatura: Nadja Marina Pires

Telefone de Contato: (61) 99916-9789

10 Abril 2018  
Data

2 - USO DA JUNTA COMERCIAL

DECISÃO SINGULAR

DECISÃO COLEGIADA

Nome(s) Empresarial(ais) igual(ais) ou semelhante(s):

SIM

SIM

Processo em Ordem  
À decisão

\_\_\_\_/\_\_\_\_/\_\_\_\_  
Data

\_\_\_\_\_  
Responsável

NÃO

\_\_\_\_/\_\_\_\_/\_\_\_\_  
Data

\_\_\_\_\_  
Responsável

NÃO

\_\_\_\_/\_\_\_\_/\_\_\_\_  
Data

\_\_\_\_\_  
Responsável

DECISÃO SINGULAR

Processo em exigência. (Vide despacho em folha anexa)

2ª Exigência

3ª Exigência

4ª Exigência

5ª Exigência

Processo deferido. Publique-se e arquivar-se.

Processo indeferido. Publique-se.

19/04/2018  
Data

Barão  
Mariana de Fátima Matos Barão  
Portaria nº 1024 de 03-07-2017  
Responsável

DECISÃO COLEGIADA

Processo em exigência. (Vide despacho em folha anexa)

2ª Exigência

4ª Exigência

5ª Exigência

Processo deferido. Publique-se e arquivar-se.

Processo indeferido. Publique-se.

\_\_\_\_\_  
Data

\_\_\_\_\_  
Vogal



JUNTA COMERCIAL DO DISTRITO FEDERAL  
CERTIFICADO O REGISTRO SOB O NRO. 1860445  
EM 19/04/2018 DA EMPRESA: 53101151717

NADJA MARINA PIRES EPP  
Protocolo: 18/116.095-1 EM 13/04/2018

Saulo Izidório Vieira  
SAULO IZIDORIO VIEIRA  
SECRETARIO GERAL

OBSERVAÇÕES



Junta Comercial, Industrial e Serviços do Distrito Federal  
Certifico registro sob o nº 1060445 em 19/04/2018 da Empresa NADJA MARINA PIRES EPP, CNPJ 12130958000186 e protocolo 181160951 - 13/04/2018. Autenticação: 803296E2A2D8D382EA7B89371DE174C016F9D8A8. Saulo Izidório Vieira - Secretário-Geral. Para validar este documento, acesse <http://jucls.df.gov.br> e informe nº do protocolo 18/116,095-1 e o código de segurança XKbU Esta cópia foi autenticada digitalmente e assinada em 31/05/2024 por Fabianne Raissa da Fonseca Secretária-Geral.



Ministério da Indústria, Comércio Exterior e Serviços  
Secretaria Especial da Micro e Pequena Empresa  
Departamento de Registro Empresarial e Integração

NIRE (da sede ou filial, quando a sede for em outra UF)

53101151717

Código da Natureza Jurídica

2135

Nº de Matrícula do Agente Auxiliar do Comércio



JCDF - SEDE

SEDE JCDF

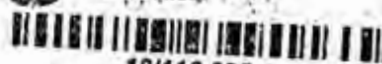

18/116.095-1

19/04/2018

## 1 - REQUERIMENTO

ILMO(A). SR.(A) PRESIDENTE DA Junta Comercial do Distrito Federal

Nome: NADJA MARINA PIRES EPP  
(da Empresa ou do Agente Auxiliar do Comércio)

requer a V.Sª o deferimento do seguinte ato:

Nº FCN/REMP



DF1201800035187

Nº DE VIAS DO ATO    CÓDIGO DO ATO    CÓDIGO DO QTD    DESCRIÇÃO DO ATO / EVENTO

Nº DE VIAS DO ATO	CÓDIGO DO ATO	CÓDIGO DO QTD	DESCRIÇÃO DO ATO / EVENTO
1	002		ALTERACAO
	2247	1	ALTERACAO DE CAPITAL SOCIAL

BRASILIA  
Local

Representante Legal da Empresa / Agente Auxiliar do

Nome: Nadja Marina PiresAssinatura: Nadja Marina PiresTelefone de Contato: (61) 99996-9989

10 Abril 2018  
Data

## 2 - USO DA JUNTA COMERCIAL

 DECISÃO SINGULAR DECISÃO COLEGIADA

Nome(s) Empresarial(ais) igual(ais) ou semelhante(s):

 SIM SIM

Processo em Ordem À decisão

\_\_\_\_/\_\_\_\_/\_\_\_\_  
Data

\_\_\_\_\_  
Responsável

 NÃO

\_\_\_\_/\_\_\_\_/\_\_\_\_  
Data

\_\_\_\_\_  
Responsável

 NÃO

\_\_\_\_/\_\_\_\_/\_\_\_\_  
Data

\_\_\_\_\_  
Responsável

## DECISÃO SINGULAR

 Processo em exigência. (Vide despacho em folha anexa)

2ª Exigência

3ª Exigência

4ª Exigência

5ª Exigência

 Processo deferido. Publique-se e archive-se. Processo indeferido. Publique-se.

19/04/2018  
Data

Maria de Fátima Matos Barão  
Portaria nº 1024 de 03-07-2017  
Responsável

## DECISÃO COLEGIADA

 Processo em exigência. (Vide despacho em folha anexa)

2ª Exigência

4ª Exigência

5ª Exigência

 Processo deferido. Publique-se e archive-se. Processo indeferido. Publique-se.

\_\_\_\_\_  
Data

\_\_\_\_\_  
Vogal

## OBSERVAÇÕES

**JUNTA COMERCIAL DO DISTRITO FEDERAL**  
CERTIFICO O REGISTRO SOB O NRO: 1860445  
EM 19/04/2018 DA EMPRESA: 5310115171-7  
NADJA MARINA PIRES EPP  
Protocolo: 18/116.095-1 EM 13/04/2018

Saulo Izidorio Vieira  
SECRETÁRIO GERAL



MATÔES DO NORTE / MA  
PROC. 24030312024  
FLS. 3716  
RUB. 

  
50. OF. DE NOTAS REG. CIVIL E PROTESTO  
Guara I - DF  
Emival Moreira de Araujo - Tabeliao

RECONHECO, e dou fe por SEMELHANCA, com  
a(s) depositada(s) em meus arquivos, mas  
sem exame da titularidade dos direitos,  
a(s) firma(s) de  
[0000612]-NADJA MARINA PIRES.....  
ESTE RECONHECIMENTO AUTENTICA APENAS A  
ASSINATURA E NAO O TUDO DO DOCUMENTO.

Em Testemunho  da Verdade  
Brasilia-DF, 10 de Abril de 2018

102-EUNICE MOREIRA DE  
ARAUJO-ESCREVENTE  
Aux: JULIANA CAROLINE RODRIGUES DO  
NASCIMENTO CARDOSO  
Selo: TJDF201804001724550VZM  
Para consultar selo: www.tjdft.jus.br



Junta Comercial do Distrito Federal

Certifico registro sob o nº 1060445 em 19/04/2018 da Empresa NADJA MARINA PIRES EPP, Nire 53101151717 e protocolo 181160951 - 13/04/2018. Autenticação: 803296E2A2D8D362EA7B89371DE174C016F9D8A8. Saulo Izidoro Vieira - Secretário-Geral. Para validar este documento, acesse <http://jcdf.mdic.gov.br> e informe nº do protocolo 18/116.095-1 e o código de segurança XKbU Esta cópia foi autenticada digitalmente e assinada em 27/04/2018 por Saulo Izidoro Vieira - Secretário-Geral.

  
SULO IZIDORO VIEIRA  
SECRETÁRIO GERAL

pág. 2/4





## REQUERIMENTO DE EMPRESÁRIO

1/1

NÚMERO DE IDENTIFICAÇÃO DO REGISTRO DE EMPRESA - NIRE DA SEDE 5310115171-7		NIRE DA FILIAL (preencher somente se ato referente a filial)	
NOME DO EMPRESÁRIO (completo sem abreviaturas) NADJA MARINA PIRES			
NACIONALIDADE BRASILEIRA		ESTADO CIVIL SOLTEIRO	
SEXO M <input type="checkbox"/> F <input checked="" type="checkbox"/>	REGIME DE BENS (se casado)		
FILIAÇÃO MARTINHO PIRES DE ARAUJO		(mãe) MARIA ELZA PIRES ARAUJO	
NASCIDO EM (data de nascimento) 19/04/1970	IDENTIDADE (número) 1188941	Órgão Emissor SSP	UF DF CPF (número) 493.197.251-00
EMANCIPADO POR (forma de emancipação ocorrida no caso de menor)			
DOMICILIADO NA (LOGRADOURO rua, av, etc.) SETOR SQB BLOCO A APARTAMENTO			NÚMERO
COMPLEMENTO SUPER QUADRA BRASILIA		BAIRRO / DISTRITO GUARA I	CEP 71009000
MUNICÍPIO BRASILIA			UF DF
Declaro que a atividade se <input type="checkbox"/> ENQUADRA <input type="checkbox"/> REENQUADRA <input type="checkbox"/> DESENQUADRA <input type="checkbox"/> PORTA <input type="checkbox"/> MICROEMPRESA - ME <input checked="" type="checkbox"/> EMPRESA DE PEQUENO PORTE - EPP nos termos da Lei Complementar nº 123, de 14 de dezembro de 2008			
Declaro, sob as penas da lei, inclusive que são verificadas todas as informações prestadas neste instrumento e quanto ao disposto no artigo 299 do Código Penal, não estar impedido de exercer atividade empresarial, não possuir outro registro de empresário e requer à Junta Comercial do Distrito Federal:			
ATO 002	DESCRIÇÃO DO ATO ALTERAÇÃO	EVENTO 2247	DESCRIÇÃO DO EVENTO ALTERAÇÃO DE CAPITAL SOCIAL
EVENTO	DESCRIÇÃO DO EVENTO	EVENTO	DESCRIÇÃO DO EVENTO
NOME EMPRESARIAL NADJA MARINA PIRES EPP			
LOGRADOURO (rua, av, etc.) QUADRA QI 33 BLOCO A SALA 118			NÚMERO
COMPLEMENTO ED. SENADOR PEDRO TEXEIRA		BAIRRO / DISTRITO GUARA II	CEP 71065330
MUNICÍPIO BRASILIA	UF DF	PAÍS BRASIL	CORREIO ELETRÔNICO (E-MAIL) vcs.vendas@hotmail.com
VALOR DO CAPITAL - RE 548.000,00	VALOR DO CAPITAL (por extenso) QUINHENTOS E QUARENTA E OITO MIL REAIS		
CODIGO DE ATIVIDADE ECONOMICA (CNAE) 4651601	DESCRIÇÃO DO OBJETO OBJETO SOCIAL E A COMPRA E VENDA NO ATACADO DE MATERIAIS DE ESCRITORIO, PRODUTOS DESCARTAVEIS E LIMPEZA EM GERAL, SUPRIMENTOS DE INFORMATICA, FORMULARIOS CONTINUOS, MOVEIS PARA ESCRITORIO E DE COMUNICACAO VISUAL, ELETRODOMESTICOS, E ELETRONICOS EM GERAL, SERVICOS DE REFORMAS E LIMPEZA PREDIAL EM GERAL		
4651602 4652400 4665600 4669999 4693100			
DATA DE INICIO DAS ATIVIDADES 03/05/2010	NÚMERO DE INSCRIÇÃO NO CNPJ 12.130.958/0001-66	TRANSFERÊNCIA DE SEDE OU DE FILIAL DE OUTRA UF NIRE anterior	UF DF
ASSINATURA DA FIRMA PELO EMPRESÁRIO (ou pelo representante/assistente/gerente) (campo de preenchimento facultativo)			
DATA DA ASSINATURA 10/04/2018	ASSINATURA DO EMPRESÁRIO Nadja Marina Pires		
PARA USO EXCLUSIVO DA JUNTA COMERCIAL			
DEFERIDO. PUBLIQUE-SE E ARQUIVE-SE. Marta de Matos Barão Portaria nº 1374 de 03.07.2017 10/04/2018	AUTENTICAÇÃO AUTENTICAÇÃO DIGITAL, NOS TERMOS DO DISPOSTO NO § 3º DO ART. 4º DA IN-DREI 03/2013, EVIDENCIADA EM RODAPÉ, APÓS A APROVAÇÃO DO ATO		

MÓDULO INTEGRADOR: DF1201800035167



DF14888109



5o. OF. DE NOTAS REG. CIVIL E PROTESTO  
Guaia I - DF  
Erival Moreira de Araujo - tabelião

RECONHECO e dou fe por SEMELHANÇA, com  
la(s) depositada(s) em meus arquivos, mas  
sem exame da titularidade dos direitos,  
la(s) firma(s) de :  
[0000612]-NADJA MARINA PIRES.....  
ESTE RECONHECIMENTO AUTENTICA APENAS A  
ASSINATURA E NÃO O TEOR DO DOCUMENTO.

Em Testemunho da Verdade  
Brasília-DF, 11 de Abril de 2018

LOZ-EUNICE MOREIRA DE  
VARALHO-ESCREVENTE  
Aux: JULIANE CAROLINE RODRIGUES DO  
NASCIMENTO CARDOSO  
Selo: TJDFT20180400172456YAKH  
Para consultar se19: www.tjdft.jus.br



Ministério do Desenvolvimento, Indústria e Comércio Exterior  
Secretaria de Comércio e Serviços  
Departamento Nacional de Registro do Comércio  
JUNTA COMERCIAL DO DISTRITO FEDERAL



MATÕES DO NORTE / MA
PROC. <u>2103003/2024</u>
FLS. <u>3119</u>
RUB. <u>JK</u>

### DECLARAÇÃO DE ENQUADRAMENTO DE ME

Ilm<sup>o</sup> Sr. Presidente da JUNTA COMERCIAL DO DISTRITO FEDERAL

O Empresário, NADJA MARINA PIRES estabelecido na QI 33 BLOCO A SALA nº 118, ED SENADOR PEDRO TEXEIRA, GUARÁ II, CEP: 71.065-330, GUARÁ, DF, requer a Vossa Senhoria o arquivamento do presente instrumento e declara, sob as penas da Lei, que se enquadra na condição de MICROEMPRESA, nos termos da Lei Complementar nº 123, de 14/12/2006.

Código do Ato : 315

Descrição do Ato : MICROEMPRESA

GUARÁ, 03 de Maio de 2010

Assinatura : X Nadja Marina Pires

Nome do Empresário : NADJA MARINA PIRES



Para uso exclusivo da Junta Comercial:

DEFERIDO EM ____/____/____
----------------------------

Etiqueta de Registro
JUNTA COMERCIAL DO DISTRITO FEDERAL CERTIFICO O REGISTRO EM: 23/06/2010 SOB Nº: 20100381715 Protocolo: 10/038171-5, DE 25/05/2010 Nº de Inscrição: 53 1 0115171 7 NADJA MARINA PIRES - ME ANTONIO CELSON G. MENDES SECRETARIO-GERAL

Ministério do Desenvolvimento, Indústria e Comércio Exterior  
Secretaria de Comércio e Serviços  
Departamento Nacional de Registro do Comércio  
JUNTA COMERCIAL DO DISTRITO FEDERAL



PROC. 210.3003/2024  
FLS. 3720  
PUE. *[Handwritten mark]*

### DECLARAÇÃO DE ENQUADRAMENTO DE ME

Ilmº Sr. Presidente da JUNTA COMERCIAL DO DISTRITO FEDERAL

O Empresário, NADJA MARINA PIRES estabelecido na QI 33 BLOCO A SALA nº 118, ED SENADOR PEDRO TEXEIRA, GUARÁ II, CEP: 71.065-330, GUARÁ, DF, requer a Vossa Senhoria o arquivamento do presente instrumento e declara, sob as penas da Lei, que se enquadra na condição de MICROEMPRESA, nos termos da Lei Complementar nº 123, de 14/12/2006.

Código do Ato : 315

Descrição do Ato : MICROEMPRESA

GUARÁ, 03 de Maio de 2010

Assinatura

*[Handwritten signature: Nadja Marina Pires]*

Nome do Empresário : NADJA MARINA PIRES



Para uso exclusivo da Junta Comercial:

DEFERIDO EM \_\_\_/\_\_\_/\_\_\_

Etiqueta de Registro

JUNTA COMERCIAL DO DISTRITO FEDERAL  
CERTIFICO O REGISTRO EM: 23/06/2010 SOB Nº: 20100381715  
Protocolo: 10/038171-5, DE 25/05/2010  
Expressa: 53 1 0115171 7  
NADJA MARINA PIRES - ME  
*[Handwritten signature]*  
ANTONIO CELSON G. MENDES  
SECRETARIO-GERAL

MATÔES DO NORTE / MA  
PROC. 0403 0072024  
3721

REPÚBLICA FEDERATIVA DO BRASIL  
MINISTÉRIO DA INFRAESTRUTURA  
SECRETARIA NACIONAL DE TRANSITO

CARTEIRA NACIONAL DE HABILITAÇÃO / DRIVER LICENSE / PERMISO DE CONDUCCION

2 e 1 NOME E SOBRENOME  
NADJA MARINA PIRES

1ª HABILITAÇÃO  
19/03/1993

3 DATA, LOCAL E UF DE NASCIMENTO  
19/04/1970 BRASÍLIA/DF

4a DATA EMISSÃO  
08/12/2023

4b VALIDADE  
05/12/2028

ACC  D

4c DOC. IDENTIDADE / ORG. EMISSOR / UF  
1168941 SSP DF

4d CPF  
493.197.281-00

5 Nº REGISTRO  
00300761691

9 CAT. HAB.  
B

NACIONALIDADE  
BRASILEIRO

FILIAÇÃO  
MARTINHO PIRES DE ARAUJO

MARIA ELZA PIRES ARAUJO



*Nadja Marina Pires*

ASSINATURA DO PORTADOR

ACC				D			
A				DI			
A1				BE			
B			05/12/2028	CE			
B1				C1E			
C				DE			
C1				D1E			

12 OBSERVAÇÕES

LOCAL  
BRASÍLIA-DISTRITO FEDERAL, DF

SECRETARIA NACIONAL DE TRANSITO  
1403517-5  
DF/7705-2000

VALIDA EM TODO O TERRITÓRIO NACIONAL

2719340553

PROIBIDO PLASTIFICAR

2719340553

DISTRITO FEDERAL





**REPÚBLICA FEDERATIVA DO BRASIL**  
**CADASTRO NACIONAL DA PESSOA JURÍDICA**

MATÔES DO NORTE / MA	
PROC.	2103003/2024
FLS	3722
RUB.	CP

NUMERO DE INSCRIÇÃO <b>12.130.958/0001-86</b> MATRIZ	<b>COMPROVANTE DE INSCRIÇÃO E DE SITUAÇÃO CADASTRAL</b>	DATA DE ABERTURA <b>23/06/2010</b>
NOME EMPRESARIAL <b>NADJA MARINA PIRES</b>		
TÍTULO DO ESTABELECIMENTO (NOME DE FANTASIA) <b>COMERCIAL PIRES</b>		PORTE <b>EPP</b>
CÓDIGO E DESCRIÇÃO DA ATIVIDADE ECONÔMICA PRINCIPAL <b>46.51-6-01 - Comércio atacadista de equipamentos de informática</b>		
CÓDIGO E DESCRIÇÃO DAS ATIVIDADES ECONÔMICAS SECUNDÁRIAS <b>46.51-6-02 - Comércio atacadista de suprimentos para informática</b> <b>46.52-4-00 - Comércio atacadista de componentes eletrônicos e equipamentos de telefonia e comunicação</b> <b>46.65-6-00 - Comércio atacadista de máquinas e equipamentos para uso comercial; partes e peças</b> <b>46.69-9-99 - Comércio atacadista de outras máquinas e equipamentos não especificados anteriormente; partes e peças</b> <b>46.93-1-00 - Comércio atacadista de mercadorias em geral, sem predominância de alimentos ou de insumos agropecuários</b>		
CÓDIGO E DESCRIÇÃO DA NATUREZA JURÍDICA <b>213-5 - Empresário (Individual)</b>		
LOGRADOURO <b>Q QI 33 BLOCO A SALA</b>	NUMERO <b>118</b>	COMPLEMENTO <b>EDIF SENADOR P. TEXEIRA</b>
CEP <b>71.065-330</b>	BAIRRO/DISTRITO <b>GUARA II</b>	MUNICÍPIO <b>BRASILIA</b>
UF <b>DF</b>	TELEFONE <b>(61) 3967-1229/ (61) 3568-9392</b>	
ENDEREÇO ELETRÔNICO <b>PIRES.VENDAS@HOTMAIL.COM</b>		
ENTE FEDERATIVO RESPONSÁVEL (EFR) *****		
SITUAÇÃO CADASTRAL <b>ATIVA</b>	DATA DA SITUAÇÃO CADASTRAL <b>23/06/2010</b>	
MÓTIVO DE SITUAÇÃO CADASTRAL		
SITUAÇÃO ESPECIAL *****	DATA DA SITUAÇÃO ESPECIAL *****	

Aprovado pela Instrução Normativa RFB nº 2.119, de 06 de dezembro de 2022.

Emitido no dia 01/05/2024 às 17:43:09 (data e hora de Brasília).

Página: 1/1





# REPÚBLICA FEDERATIVA DO BRASIL

## CADASTRO NACIONAL DA PESSOA JURÍDICA

MATÕES DO NORTE / MA

PROC. 2103003/2024

FLS. 3723

RUE.

NÚMERO DE INSCRIÇÃO 12.130.958/0001-86 MATRIZ	COMPROVANTE DE INSCRIÇÃO E DE SITUAÇÃO CADASTRAL	DATA DE ABERTURA 23/06/2010
---	---	--------------------------------

NOME EMPRESARIAL NADJA MARINA PIRES
--

TÍTULO DO ESTABELECIMENTO (NOME DE FANTASIA) COMERCIAL PIRES	PORTE EPP
---	--------------

CÓDIGO E DESCRIÇÃO DA ATIVIDADE ECONÔMICA PRINCIPAL 46.51-6-01 - Comércio atacadista de equipamentos de informática
--

CÓDIGO E DESCRIÇÃO DAS ATIVIDADES ECONÔMICAS SECUNDÁRIAS 46.51-6-02 - Comércio atacadista de suprimentos para informática 46.52-4-00 - Comércio atacadista de componentes eletrônicos e equipamentos de telefonia e comunicação 46.65-6-00 - Comércio atacadista de máquinas e equipamentos para uso comercial; partes e peças 46.89-9-99 - Comércio atacadista de outras máquinas e equipamentos não especificados anteriormente; partes e peças 46.93-1-00 - Comércio atacadista de mercadorias em geral, sem predominância de alimentos ou de insumos agropecuários
---

CÓDIGO E DESCRIÇÃO DA NATUREZA JURÍDICA 213-5 - Empresário (Individual)
--

LOGRADOURO 21 33 BLOCO A 5ALA	NÚMERO 118	COMPLEMENTO EDIF SENADOR P. TEIXEIRA
----------------------------------	---------------	---

CEP 71.065-330	BARRIO/DISTRITO GUARA II	MUNICÍPIO BRASILIA	UF DF
-------------------	-----------------------------	-----------------------	----------

ENDEREÇO ELETRÔNICO PIRES.VENDAS@HOTMAIL.COM	TELEFONE (61) 3967-1229/ (61) 3568-8392
---	--

ENTE FEDERATIVO RESPONSÁVEL (EFR) *****
--

SITUAÇÃO CADASTRAL ATIVA	DATA DA SITUAÇÃO CADASTRAL 23/06/2010
-----------------------------	--

MOTIVO DE SITUAÇÃO CADASTRAL
------------------------------

SITUAÇÃO ESPECIAL *****	DATA DA SITUAÇÃO ESPECIAL *****
----------------------------	------------------------------------

Aprovado pela Instrução Normativa RFB nº 2.119, de 06 de dezembro de 2022.

Emitido no dia 31/05/2024 às 16:08:00 (data e hora de Brasília).

Página: 1/1





MINISTÉRIO DA FAZENDA  
Secretaria da Receita Federal do Brasil  
Procuradoria-Geral da Fazenda Nacional

MATÕES DO NORTE / MA	
PROC.	2903003/2024
FLS.	3724
RECE.	CF

**CERTIDÃO POSITIVA COM EFEITOS DE NEGATIVA DE DÉBITOS RELATIVOS AOS TRIBUTOS  
FEDERAIS E À DÍVIDA ATIVA DA UNIÃO**

Nome: **NADJA MARINA PIRES**  
CNPJ: 12.130.958/0001-86

Ressalvado o direito de a Fazenda Nacional cobrar e inscrever quaisquer dívidas de responsabilidade do sujeito passivo acima identificado que vierem a ser apuradas, é certificado que:

1. constam débitos administrados pela Secretaria da Receita Federal do Brasil (RFB) com exigibilidade suspensa nos termos do art. 151 da Lei nº 5.172, de 25 de outubro de 1966 - Código Tributário Nacional (CTN), ou objeto de decisão judicial que determina sua desconsideração para fins de certificação da regularidade fiscal, ou ainda não vencidos; e
2. não constam inscrições em Dívida Ativa da União (DAU) na Procuradoria-Geral da Fazenda Nacional (PGFN).

Conforme disposto nos arts. 205 e 206 do CTN, este documento tem os mesmos efeitos da certidão negativa.

Esta certidão é válida para o estabelecimento matriz e suas filiais e, no caso de ente federativo, para todos os órgãos e fundos públicos da administração direta a ele vinculados. Refere-se à situação do sujeito passivo no âmbito da RFB e da PGFN e abrange inclusive as contribuições sociais previstas nas alíneas 'a' a 'd' do parágrafo único do art. 11 da Lei nº 8.212, de 24 de julho de 1991.

A aceitação desta certidão está condicionada à verificação de sua autenticidade na Internet, nos endereços <<http://rfb.gov.br>> ou <<http://www.pgfn.gov.br>>.

Certidão emitida gratuitamente com base na Portaria Conjunta RFB/PGFN nº 1.751, de 2/10/2014.

Emitida às 08:25:38 do dia 04/12/2023 <hora e data de Brasília>.

Válida até 01/06/2024.

Código de controle da certidão: **B8B7.F288.5EAE.8E6F**

Qualquer rasura ou emenda invalidará este documento.

MATÕES DO NORTE / MA	
PROC.	2103003/2024
FLS.	3425
RUE	

Voltar

Imprimir



### Certificado de Regularidade do FGTS - CRF

**Inscrição:** 12.130.958/0001-86  
**Razão Social:** NADJA MARINA PIRES EPP  
**Endereço:** QI 33 BLOCO A ED. SENADOR PEDRO TEIXEIRA SALA 118 / GUARA II /  
BRASÍLIA / DF / 71065-330

A Caixa Econômica Federal, no uso da atribuição que lhe confere o Art. 7, da Lei 8.036, de 11 de maio de 1990, certifica que, nesta data, a empresa acima identificada encontra-se em situação regular perante o Fundo de Garantia do Tempo de Serviço - FGTS.

O presente Certificado não servirá de prova contra cobrança de quaisquer débitos referentes a contribuições e/ou encargos devidos, decorrentes das obrigações com o FGTS.

**Validade:** 13/05/2024 a 11/06/2024

**Certificação Número:** 2024051306511654654437

Informação obtida em 21/05/2024 15:31:01

A utilização deste Certificado para os fins previstos em Lei esta condicionada a verificação de autenticidade no site da Caixa:  
**[www.caixa.gov.br](http://www.caixa.gov.br)**



PODER JUDICIÁRIO  
JUSTIÇA DO TRABALHO

MATÕES DO NORTE 7 MA
PROC. 2403003/2024
FLS. 3726
RUB. 06

## CERTIDÃO NEGATIVA DE DÉBITOS TRABALHISTAS

Nome: NADJA MARINA PIRES (MATRIZ E FILIAIS)  
CNPJ: 12.130.958/0001-86  
Certidão nº: 15475990/2024  
Expedição: 06/03/2024, às 16:18:15  
Validade: 02/09/2024 - 180 (cento e oitenta) dias, contados da data de sua expedição.

Certifica-se que **NADJA MARINA PIRES (MATRIZ E FILIAIS)**, inscrito(a) no CNPJ sob o nº **12.130.958/0001-86**, **NÃO CONSTA** como inadimplente no Banco Nacional de Devedores Trabalhistas.

Certidão emitida com base nos arts. 642-A e 883-A da Consolidação das Leis do Trabalho, acrescentados pelas Leis ns.º 12.440/2011 e 13.467/2017, e no Ato 01/2022 da CGJT, de 21 de janeiro de 2022. Os dados constantes desta Certidão são de responsabilidade dos Tribunais do Trabalho.

No caso de pessoa jurídica, a Certidão atesta a empresa em relação a todos os seus estabelecimentos, agências ou filiais.

A aceitação desta certidão condiciona-se à verificação de sua autenticidade no portal do Tribunal Superior do Trabalho na Internet (<http://www.tst.jus.br>).

Certidão emitida gratuitamente.

### INFORMAÇÃO IMPORTANTE

Do Banco Nacional de Devedores Trabalhistas constam os dados necessários à identificação das pessoas naturais e jurídicas inadimplentes perante a Justiça do Trabalho quanto às obrigações estabelecidas em sentença condenatória transitada em julgado ou em acordos judiciais trabalhistas, inclusive no concernente aos recolhimentos previdenciários, a honorários, a custas, a emolumentos ou a recolhimentos determinados em lei; ou decorrentes de execução de acordos firmados perante o Ministério Público do Trabalho, Comissão de Conciliação Prévia ou demais títulos que, por disposição legal, contiver força executiva.



PODER JUDICIÁRIO  
JUSTIÇA DO TRABALHO

MATÔES DO NORTE I MA
PROG. 0103003/2024
FLS. 3727
RUE. <i>[assinatura]</i>

### CERTIDÃO NEGATIVA DE DÉBITOS TRABALHISTAS

Nome: NADJA MARINA PIRES (MATRIZ E FILIAIS)

CNPJ: 12.130.958/0001-86

Certidão n°: 15475990/2024

Expedição: 06/03/2024, às 16:18:15

Validade: 02/09/2024 - 180 (cento e oitenta) dias, contados da data de sua expedição.

Certifica-se que NADJA MARINA PIRES (MATRIZ E FILIAIS), inscrito(a) no CNPJ sob o n° 12.130.958/0001-86, **NÃO CONSTA** como inadimplente no Banco Nacional de Devedores Trabalhistas.

Certidão emitida com base nos arts. 642-A e 883-A da Consolidação das Leis do Trabalho, acrescentados pelas Leis ns.º 12.440/2011 e 13.467/2017, e no Ato 01/2022 da CGJT, de 21 de janeiro de 2022. Os dados constantes desta Certidão são de responsabilidade dos Tribunais do Trabalho.

No caso de pessoa jurídica, a Certidão atesta a empresa em relação a todos os seus estabelecimentos, agências ou filiais.

A aceitação desta certidão condiciona-se à verificação de sua autenticidade no portal do Tribunal Superior do Trabalho na Internet (<http://www.tst.jus.br>).

Certidão emitida gratuitamente.

#### INFORMAÇÃO IMPORTANTE

Do Banco Nacional de Devedores Trabalhistas constam os dados necessários à identificação das pessoas naturais e jurídicas inadimplentes perante a Justiça do Trabalho quanto às obrigações estabelecidas em sentença condenatória transitada em julgado ou em acordos judiciais trabalhistas, inclusive no concernente aos recolhimentos previdenciários, a honorários, a custas, a emolumentos ou a recolhimentos determinados em lei; ou decorrentes de execução de acordos firmados perante o Ministério Público do Trabalho, Comissão de Conciliação Prévia ou demais títulos que, por disposição legal, contiver força executiva.



GOVERNO DO DISTRITO FEDERAL  
SECRETARIA DE ESTADO DE ECONOMIA  
SUBSECRETARIA DA RECEITA

**CERTIDÃO POSITIVA DE DÉBITOS COM EFEITO DE NEGATIVA**

**CERTIDÃO Nº:** 131042830872024  
**NOME:** NADJA MARINA PIRES EPP  
**ENDEREÇO:** QI 33 BLOCO A SALA 118 ED. SENADOR PEDRO TEXEIRA S/N  
**CIDADE:** GUARA II  
**CNPJ:** 12.130.958/0001-86  
**CF/DF:** 0754233500158  
**FINALIDADE:** LICITACAO

MATÕES DO NORTE / MA	
PROC.	240300312024
FLS.	3728
RUB.	0

\_\_\_\_\_ CERTIFICAMOS QUE \_\_\_\_\_

HA DEBITOS VINCENDOS. LANCAMENTO: 2024  
PARCELAMENTO ADMINISTRATIVO COM PARCELAS VINCENDAS.

Pelos débitos acima responde solidariamente o adquirente, com base no art. 130 da Lei 5.172/66 – CTN.  
Certidão Positiva com Efeito de Negativa, com base no art. 151 combinado com o art. 206 da Lei 5.172/66 – CTN.  
Fica ressalvado o direito de a Fazenda Pública do Distrito Federal cobrar, a qualquer tempo, débitos que venham a ser apurados.  
Esta certidão abrange consulta a todos os débitos, inclusive os relativos à Dívida Ativa.

Certidão expedida conforme Decreto Distrital nº 23.673 de 04/07/2003, gratuitamente.  
Válida até 17 de julho de 2024. \*



GOVERNO DO DISTRITO FEDERAL  
SECRETARIA DE ESTADO DE ECONOMIA  
SUBSECRETARIA DA RECEITA

MATDES DO NORTE 1 MA

PROC. 2103003/2024

FLS. 3729

RUB.

### CERTIDÃO POSITIVA DE DÉBITOS COM EFEITO DE NEGATIVA

**CERTIDÃO Nº:** 131042830632024  
**NOME:** NADJA MARINA PIRES EPP  
**ENDEREÇO:** QI 33 BLOCO A SALA 118 ED. SENADOR PEDRO TEXEIRA S/N  
**CIDADE:** GUÁRA II  
**CNPJ:** 12.130.958/0001-86  
**CF/DF:** 0754233500158  
**FINALIDADE:** VERIFICACAO DE DEBITOS

CERTIFICAMOS QUE

HA DEBITOS VINCENDOS. LANCAMENTO: 2024.  
PARCELAMENTO ADMINISTRATIVO COM PARCELAS VINCENDAS.

Polos débitos acima responde solidariamente o adquirente, com base no art. 130 da Lei 5.172/66 – CTN.  
Certidão Positiva com Efeito de Negativa, com base no art. 151 combinado com o art. 206 da Lei 5.172/66 – CTN.  
Fica ressalvado o direito de a Fazenda Pública do Distrito Federal cobrar, a qualquer tempo, débitos que venham a ser apurados.  
Esta certidão abrange consulta a todos os débitos, inclusive os relativos à Dívida Ativa.

Certidão expedida conforme Decreto Distrital nº 23.873 de 04/07/2003, gratuitamente.  
Válida até 17 de julho de 2024. \*





GOVERNO DO DISTRITO FEDERAL  
SECRETARIA DE ESTADO DE ECONOMIA  
SUBSECRETARIA DA RECEITA

MATÔES DO NORTE / MA
PROC. 21030031202 M
FLS. 3730
RUE. <i>CP</i>

### CERTIDÃO POSITIVA DE DÉBITOS COM EFEITO DE NEGATIVA

**CERTIDÃO Nº:** 131042830642024  
**NOME:** NADJA MARINA PIRES EPP  
**ENDEREÇO:** QI 33 BLOCO A SALA 118 ED. SENADOR PEDRO TEXEIRA S/N  
**CIDADE:** GUARA II  
**CNPJ:** 12.130.958/0001-86  
**CF/DF:** 0754233500158  
**FINALIDADE:** JUNTO A ORGAOS PUBLICOS

\_\_\_\_\_ CERTIFICAMOS QUE \_\_\_\_\_

HA DEBITOS VINCENDOS. LANÇAMENTO: 2024  
PARCELAMENTO ADMINISTRATIVO COM PARCELAS VINCENDAS.

Pe los débitos acima responde solidariamente o adquirente, com base no art. 130 da Lei 5.172/66 – CTN.  
Certidão Positiva com Efeito de Negativa, com base no art. 151 combinado com o art. 206 da Lei 5.172/66 – CTN.  
Fica ressalvado o direito de a Fazenda Pública do Distrito Federal cobrar, a qualquer tempo, débitos qua venham a ser apurados.  
Esta certidão abrange consulta a todos os débitos, inclusive os relativos à Dívida Ativa.

Certidão expedida conforme Decreto Distrital nº 23.873 de 04/07/2003, gratuitamente.  
Válida até 17 de julho de 2024. \*



GOVERNO DO DISTRITO FEDERAL  
SECRETARIA DE ESTADO DE ECONOMIA  
SUBSECRETARIA DA RECEITA

MATOES DO NORTE / MA
PROC. 2403003/2024
FLS. 3731
RUBR.

### CERTIDÃO POSITIVA DE DÉBITOS COM EFEITO DE NEGATIVA

**CERTIDÃO Nº:** 131042830622024  
**NOME:** NADJA MARINA PIRES EPP  
**ENDEREÇO:** QI 33 BLOCO A SALA 118 ED. SENADOR PEDRO TEXEIRA S/N  
**CIDADE:** GUARA II  
**CNPJ:** 12.130.958/0001-86  
**CF/DF:** 0754233500158  
**FINALIDADE:** JUNTO AO GDF

CERTIFICAMOS QUE

HA DEBITOS VINCENDOS. LANCAMENTO: 2024  
PARCELAMENTO ADMINISTRATIVO COM PARCELAS VINCENDAS.

Pelos débitos acima responde solidariamente o adquirente, com base no art. 130 da Lei 5.172/66 – CTN.  
Certidão Positiva com Efeito de Negativa, com base no art. 151 combinado com o art. 206 da Lei 5.172/66 – CTN.  
Fica ressalvado o direito de a Fazenda Pública do Distrito Federal cobrar, a qualquer tempo, débitos que venham a ser apurados.  
Esta certidão abrange consulta a todos os débitos, inclusive os relativos à Dívida Ativa.

Certidão expedida conforme Decreto Distrital nº 23.873 de 04/07/2003, gratuitamente.  
Válida até 17 de julho de 2024. \*

**BALANÇO PATRIMONIAL**



Entidade: NADJA MARINA PIRES EPP  
 Período da Escrituração: 01/01/2022 a 31/12/2022 CNPJ: 12.130.958/0001-86  
 Número de Ordem do Livro: 13  
 Período Selecionado: 01 de Janeiro de 2022 a 31 de Dezembro de 2022

Descrição	Nota	Saldo Inicial	Saldo Final
<b>ATIVO</b>		R\$ 3.526.975,85	R\$ 1.966.232,85
<b>ATIVO CIRCULANTE</b>		R\$ 3.526.975,85	R\$ 1.966.232,85
Disponibilidades		R\$ 3.119.790,50	R\$ 1.944.197,85
Caixa		R\$ 3.119.790,50	R\$ 1.944.197,85
Créditos		R\$ 403.841,32	R\$ 22.035,00
Duplicatas a Receber/Fatura a Receber		R\$ 403.841,32	R\$ 22.035,00
Estoques		R\$ 3.344,03	R\$ 0,00
Mercadorias, Produtos e Insumos		R\$ 3.344,03	R\$ 0,00
<b>PASSIVO</b>		R\$ 3.526.975,85	R\$ 1.966.232,85
<b>PASSIVO CIRCULANTE</b>		R\$ 308.942,43	R\$ 144.562,12
Obrigações Trabalhistas		R\$ 979,00	R\$ 0,00
Pró-Labore a Pagar		R\$ 979,00	R\$ 0,00
Obrigações Fiscais		R\$ 301.576,18	R\$ 127.578,41
PIS/COFINS/CSLL/IRRF/ISS/INSS a Recolher		R\$ 301.576,18	R\$ 22.883,60
ICMS a Recolher		R\$ 0,00	R\$ 104.694,81
Obrigações Sociais		R\$ 897,70	R\$ 2.350,99
INSS a Recolher		R\$ 324,74	R\$ 1.735,35
FGTS e GRRF a Recolher		R\$ 572,96	R\$ 615,64
Obrigações Provisonadas		R\$ 0,00	R\$ 14.632,72
Provisão para IRPJ		R\$ 0,00	R\$ 7.701,43
Provisão para CSLL		R\$ 0,00	R\$ 6.931,29
Outras Obrigações		R\$ 5.489,55	R\$ 0,00
Impostos Parcelados		R\$ 5.489,55	R\$ 0,00
<b>PASSIVO NÃO-CIRCULANTE</b>		R\$ 0,00	R\$ 6.360,25
Impostos a Parcelar/ Parcelados		R\$ 0,00	R\$ 6.360,25
Impostos Parcelados LP		R\$ 0,00	R\$ 6.360,25
<b>PATRIMÔNIO LÍQUIDO</b>		R\$ 3.218.033,42	R\$ 1.815.310,48
Capital Social		R\$ 548.000,00	R\$ 548.000,00
Capital Integralizado		R\$ 548.000,00	R\$ 548.000,00
Lucros/Prejuízos Exercício Acumulados		R\$ 2.670.033,42	R\$ 1.267.310,48
Lucro/Superávit do Período		R\$ 2.393.055,65	R\$ 97.277,06
Lucros Acumulados Exercícios Anteriores		R\$ 276.977,77	R\$ 1.170.033,42

Este documento é parte integrante de escrituração cuja autenticação se comprova pelo recibo de número D8.50.D1.64.10.0C.DE.B5.B2.3A.F4.B0.75.F6.91.BA.31.CC.F9.B4-1, nos termos do Decreto nº 8.683/2016.

Este relatório foi gerado pelo Sistema Público de Escrituração Digital – Sped

# DEMONSTRAÇÃO DAS MUTAÇÕES DO PATRIMÔNIO LÍQUIDO



Entidade: **NADJA MARINA PIRES EPP**

Período da Escrituração: **01/01/2022 a 31/12/2022**

CNP **12.130.958/0001-86**

Número de Ordem do Livro: **13**

Período Selecionado: **01 de Janeiro de 2022 a 31 de Dezembro de 2022**

Histórico	Código de Aglutinação das Contas de Patrimônio Líquido			Total (R\$)
	Capital Integralizado (R\$)	Lucro/Superávit do Período (R\$)	Lucros Acumulados Exercícios Anteriores (R\$)	
Saldo Inicial em 01.01.2022	548.000,00	2.393.055,65	276.977,77	3.218.033,42
VLR QUE SE TRANSFERE DE LUCRO DE EXERCÍCIO 2021 PARA LUCROS ACUMULADOS EXERCÍCIOS ANTERIORES		(-)2.393.055,65		(-)2.393.055,65
Resultado líquido do exercício		97.277,06		97.277,06
VLR QUE SE TRANSFERE DE LUCRO DE EXERCÍCIO 2021 PARA LUCROS ACUMULADOS EXERCÍCIOS ANTERIORES			2.393.055,65	2.393.055,65
LUCRO DISTRIBUÍDO A NADJA MARINA REF. EXERCÍCIO/2022			(-)1.500.000,00	(-)1.500.000,00
Saldo Final em 31.12.2022	548.000,00	97.277,06	1.170.033,42	1.815.310,48
Notas				

Este documento é parte integrante de escrituração cuja autenticação se comprova pelo recibo de número D8.50.D1.64.10.0C.DE.B5.B2.3A.F4.B0.75.F6.91.BA.31.CC.F9.B4-1, nos termos do Decreto nº 8.683/2016.

Este relatório foi gerado pelo Sistema Público de Escrituração Digital – Sped

Versão 10.1.3 do Visualizador

Página 1 de 1

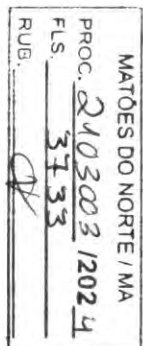

**DEMONSTRAÇÃO DE RESULTADO DO EXERCÍCIO**



Entidade: NADJA MARINA PIRES EPP

Período da Escrituração: 01/01/2022 a 31/12/2022

CNPJ: 12.130.958/0001-86

Número de Ordem do Livro: 13

Período Selecionado: 01 de Janeiro de 2022 a 31 de Dezembro de 2022

Descrição	Nota	Saldo anterior	Saldo atual
(+) Receitas Operacionais Brutas		R\$ 3.787.214,35	R\$ 7.425.044,47
Receitas Venda de Produto		R\$ 3.787.214,35	R\$ 7.425.044,47
Receitas Vendas Mercadorias		R\$ 3.787.214,35	R\$ 7.425.044,47
(+) Receitas/Ingressos Operacionais/Administrativas		R\$ 0,00	R\$ 0,00
(-) (-) DEDUÇÕES DA RECEITA OPERACIONAL BRUTA		R\$ (384.139,24)	R\$ (925.689,27)
(-) Impostos e Contribuições sobre Receita Operacional		R\$ (384.139,24)	R\$ (925.689,27)
(-) ICMS		R\$ 0,00	R\$ (262.105,98)
(-) COFINS		R\$ 0,00	R\$ (18.808,44)
(-) PIS		R\$ 0,00	R\$ (4.075,16)
(-) SIMPLES Nacional		R\$ (384.139,24)	R\$ (640.699,69)
(-) (-) CUSTO DOS PRODUTOS OU MERCADORIAS VENDIDAS E SERVIÇOS PRESTADOS		R\$ (770.644,18)	R\$ (6.226.017,95)
(-) Custos dos Produtos Vendidos		R\$ (770.644,18)	R\$ (6.226.017,95)
(-) Custos dos Produtos Vendidos		R\$ (770.644,18)	R\$ (6.226.017,95)
(-) (-) DESPESAS/DISPÊNDIOS OPERACIONAL		R\$ (91.487,64)	R\$ (161.427,47)
(-) Despesas/Dispêndios Administrativas		R\$ (91.487,64)	R\$ (161.427,47)
(-) Despesas c/Dispêndios om Pessoal		R\$ (63.135,67)	R\$ (122.048,93)
(-) Honorários		R\$ (19.425,90)	R\$ (28.952,14)
(-) Despesa com FGTS e GRRF		R\$ (3.718,22)	R\$ (5.310,30)
(-) Despesa com INSS		R\$ 0,00	R\$ (1.375,62)
(-) Despesa com Multas/Juros		R\$ (538,30)	R\$ (3.740,46)
(+/-) OUTRAS RECEITAS/INGRESSOS E DESPESAS/DISPÊNDIOS NÃO OPERACIONAIS		R\$ 130,21	R\$ 0,00
(-) (-) PROVISÕES PARA CSLL E IR		R\$ 0,00	R\$ (14.632,72)
(-) PROVISÕES		R\$ 0,00	R\$ (6.931,29)
(-) Provisão para Contribuição Social		R\$ 0,00	R\$ (6.931,29)
(-) Provisão para Imposto de Renda		R\$ 0,00	R\$ (7.701,43)
(-) Provisão para Imposto de Renda		R\$ 0,00	R\$ (7.701,43)
(-) PARTICIPAÇÕES		R\$ 0,00	R\$ 0,00
(=) LUCRO LÍQUIDO DO PERÍODO		R\$ 2.541.073,50	R\$ 97.277,06

Este documento é parte integrante de escrituração cuja autenticação se comprova pelo recibo de número D8.50.D1.64.10.0C.DE.B5.B2.3A.F4.B0.75.F6.91.BA.31.CC.F9.B4-1, nos termos do Decreto nº 8.683/2016.

Este relatório foi gerado pelo Sistema Público de Escrituração Digital – Sped

Versão 10.1.3 do Visualizador

Página 1 de 1

## ANÁLISE ECONÔMICO-FINANCEIRA - 2022

Nome : NADJA MARINA PIRES EPP  
 CNPJ : 12.130.958/0001-86  
 NIRE : 53.1.0115171-7  
 Folha : 1.

### ÍNDICES DE ESTRUTURA DE CAPITAL

#### 1 - Grau de Endividamento

1.1 Passivo Circulante + Passivo Não-Circulante (Obrigações a LP)	150.922,37	
1.2 Patrimônio Líquido	1.815.310,48	= 0,08

Interpretação : Quanto menor, melhor. O capital de terceiros equivale a 8,31 % do capital próprio.

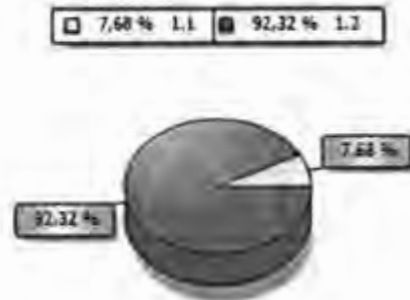

#### 2 - Composição de Endividamento

2.1 Passivo Circulante	144.562,12	
2.2 Passivo Circulante + Passivo Não-Circulante (Obrigações a LP)	150.922,37	= 0,96

Interpretação : Quanto menor, melhor. As obrigações a curto prazo representam 95,79 % das obrigações totais.

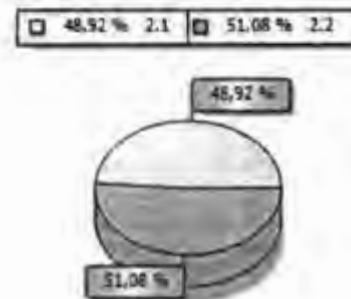

#### 3 - Solvência Geral

3.1 Ativo	1.966.232,85	
3.2 Passivo Circulante + Passivo Não-Circulante (Obrigações a LP)	150.922,37	= 13,03

Interpretação : Quanto maior, melhor. O investimento total equivale a 1.302,81 % do capital de terceiros.

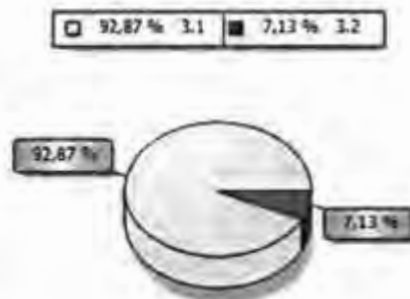



## ANÁLISE ECONÔMICO-FINANCEIRA - 2022

Nome : NADJA MARINA PIRES EPP  
 CNPJ : 12.130.958/0001-86  
 NIRE : 53.1.0115171-7  
 Folha : 2

### ÍNDICES DE ESTRUTURA DE CAPITAL

#### 4 - Participação de Terceiros

4.1 Passivo Circulante + Passivo Não-Circulante (Obrigações a LP)	150.922,37	
4.2 Ativo	1.966.232,85	= 0,08

Interpretação : Quanto menor, melhor. O capital de terceiros representa 7,68 % do investimento total.

7,13 % 4.1    92,87 % 4.2



#### 5 - Capitalização

5.1 Patrimônio Líquido	1.815.310,48	
5.2 Ativo	1.966.232,85	= 0,92

Interpretação : Quanto maior, melhor. O capital próprio equivale a 92,32 % do investimento total.

48 % 5.1    52 % 5.2



#### 6 - Capital de Giro Próprio

6.1 Ativo Circulante	1.966.232,85	
6.2 Ativo Realizável a LP	0,00	1.966.232,85
6.3 (-) Passivo Circulante	144.562,12	
6.4 (-) Passivo Não-Circulante (Obrigações a LP)	6.360,25	150.922,37
6.5 (=) Capital de Giro Próprio		1.815.310,48

92,87 % 6.1 + 6.2    7,13 % 6.3 + 6.4



## ANÁLISE ECONÔMICO-FINANCEIRA - 2022

Nome : NADJA MARINA PIRES EPP  
 CNPJ : 12.130.958/0001-86  
 NIRE : 53.1.0115171-7  
 Folha : 3

### ÍNDICES DE ESTRUTURA DE CAPITAL

#### **7 - Imobilização do Patrimônio Líquido**

7.1 Ativo Não-Circulante (exceto Ativo Realizável a LP)	0,00		
		=	
7.2 Patrimônio Líquido	1.815.310,48		

Interpretação : Quanto menor, melhor. A imobilização representa 0,00 % do capital próprio.

0 % 7.1     100 % 7.2



#### **8 - Imobilização dos Recursos Não Correntes**

8.1 Ativo Não-Circulante (exceto Ativo Realizável a LP)	0,00		
		=	
8.2 Patrimônio Líquido + Passivo Não-Circulante (Obrigações a LP)	1.821.670,73		

Interpretação : Quanto menor, melhor. 0,00 % dos recursos não correntes foram destinados à imobilização.

0 % 8.1     100 % 8.2



#### **9 - Imobilização do Investimento Total**

9.1 Ativo Não-Circulante (exceto Ativo Realizável a LP)	0,00		
		=	
9.2 Ativo	1.966.232,85		

Interpretação : Quanto menor, melhor. A imobilização representa 0,00 % do investimento total.

0 % 9.1     100 % 9.2



# ANÁLISE ECONÔMICO-FINANCEIRA - 2022

Nome : NADJA MARINA PIRES EPP  
 CNPJ : 12.130.958/0001-86  
 NIRE : 53.1.0115171-7  
 Folha : 4

## ÍNDICES DE RENTABILIDADE

### 10 - Rentabilidade do Investimento Total

10.1 Resultado Antes das Provisões	111.909,78	
		= 0,06
10.2 Ativo	1.966.232,85	

Interpretação : Quanto maior, melhor. O resultado positivo é de 5,69 % do investimento total.

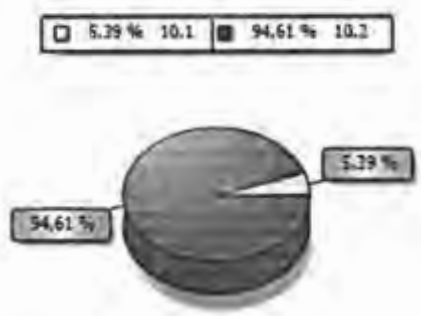

### 11 - Rentabilidade do Capital Próprio

11.1 Resultado Antes das Provisões	111.909,78	
		= 0,06
11.2 Patrimônio Líquido	1.815.310,48	

Interpretação : Quanto maior, melhor. O resultado positivo é de 6,16 % do capital próprio.

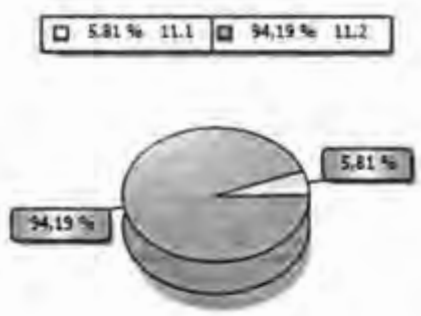

### 12 - Rentabilidade do Ativo

12.1 Lucro Líquido	97.277,06	
		= 0,05
12.2 Ativo	1.966.232,85	

Interpretação : Quanto maior, melhor. A empresa obtém R\$ 4,95 de lucro para cada R\$ 100,00 de investimento total.

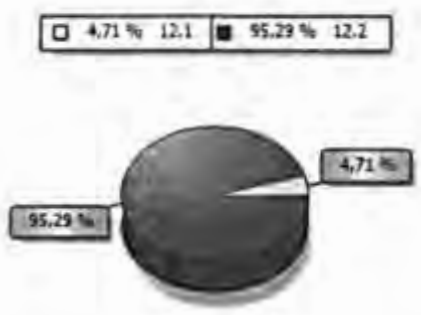

## ANÁLISE ECONÔMICO-FINANCEIRA - 2022

Nome : NADJA MARINA PIRES EPP  
 CNPJ : 12.130.958/0001-86  
 NIRE : 53.1.0115171-7  
 Folha : 5

### ÍNDICES DE RENTABILIDADE

#### 13 - Rentabilidade do Patrimônio Líquido

13.1 Lucro Líquido	97.277,06	
		= 0,04
13.2 Patrimônio Líquido Médio	2.516.671,95	

Interpretação : Quanto maior, melhor. A empresa obtém R\$ 3,87 de lucro para cada R\$ 100,00 de capital próprio investido, em média.

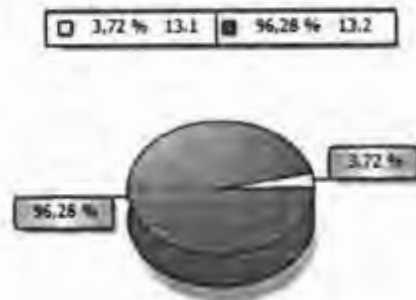

#### 14 - Giro do Ativo

14.1 Vendas Líquidas	6.499.355,20	
		= 3,31
14.2 Ativo	1.966.232,85	

Interpretação : Quanto maior, melhor. A empresa vendeu R\$ 3,31 para cada R\$ 1,00 de investimento total.

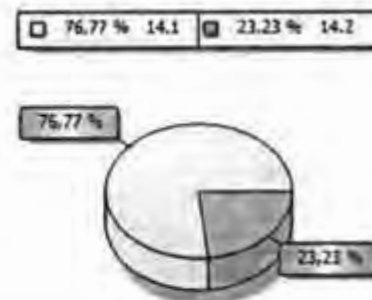

#### 15 - Margem Líquida

15.1 Lucro Líquido	97.277,06	
		= 0,01
15.2 Vendas Líquidas	6.499.355,20	

Interpretação : Quanto maior, melhor. A empresa obtém R\$ 1,50 de lucro para cada R\$ 100,00 vendidos.

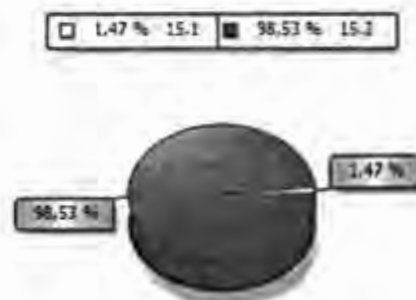

## ANÁLISE ECONÔMICO-FINANCEIRA - 2022

Nome : NADJA MARINA PIRES EPP  
 CNPJ : 12.130.958/0001-86  
 NIRE : 53.1.0115171-7  
 Folha : 6

### ÍNDICES DE LIQUIDEZ

#### 16 - Liquidez Geral

16.1 Ativo Circulante + Ativo Realizável a LP	1.966.232,85	
		= 13,03
16.2 Passivo Circulante + Passivo Não-Circulante (Obrigações a LP)	150.922,37	

Interpretação : Quanto maior, melhor. A empresa possui R\$ 13,03 de ativo circulante e ativo realizável a longo prazo para cada R\$ 1,00 de dívida total.

92,87% 16.1    7,13% 16.2



#### 17 - Liquidez Corrente

17.1 Ativo Circulante	1.966.232,85	
		= 13,60
17.2 Passivo Circulante	144.562,12	

Interpretação : Quanto maior, melhor. A empresa possui R\$ 13,60 de ativo circulante para cada R\$ 1,00 de dívida de curto prazo.

93,15% 17.1    6,85% 17.2



#### 18 - Liquidez Seca

18.1 Ativo Circulante - Estoques	1.966.232,85	
		= 13,60
18.2 Passivo Circulante	144.562,12	

Interpretação : Quanto maior, melhor. A empresa possui R\$ 13,60 de ativo circulante para cada R\$ 1,00 de dívida de curto prazo, sem comprometer os estoques.

93,15% 18.1    6,85% 18.2



## ANÁLISE ECONÔMICO-FINANCEIRA - 2022

Nome : NÁDJA MARINA PIRES EPP  
 CNPJ : 12.130.958/0001-86  
 NIRE : 53.1.0115171-7  
 Folha : 7

### ÍNDICES DE LIQUIDEZ

#### 19 - Liquidez Imediata

19.1 Disponibilidades	1.944.197,85	
19.2 Passivo Circulante	144.562,12	= 13,45

Interpretação : Quanto maior, melhor. A empresa possui R\$ 13,45 de disponibilidades para cada R\$ 1,00 de dívida de curto prazo.

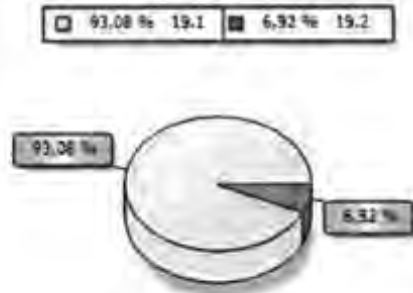

BRASÍLIA-DF, 31 de Dezembro de 2022

NÁDJA MARINA PIRES  
 205 - Administrador - CPF 493.197.261-00

RAIMUNDO MIRANDA CARNEIRO  
 CONTADOR - CPF 145.533.171-68 - CRC DF 11527/9-0



## TERMOS DE ABERTURA E ENCERRAMENTO

Entidade: NADJA MARINA PIRES EPP  
Período da Escrituração: 01/01/2022 a 31/12/2022 CNPJ: 12.130.958/0001-86  
Número de Ordem do Livro: 13  
Período Selecionado: 01 de Janeiro de 2022 a 31 de Dezembro de 2022

### TERMO DE ABERTURA

Nome Empresarial NADJA MARINA PIRES EPP  
NIRE 53101151717  
CNPJ 12.130.958/0001-86  
Número de Ordem 13  
Natureza do Livro Escrituração Contábil Digital do Livro Diário Geral  
Município Brasília  
Data do arquivamento dos atos constitutivos 23/06/2010  
Data de arquivamento do ato de conversão de sociedade simples em sociedade empresária  
Data de encerramento do exercício social 31/12/2022  
Quantidade total de linhas do arquivo digital 8093

### TERMO DE ENCERRAMENTO

Nome Empresarial NADJA MARINA PIRES EPP  
Natureza do Livro Escrituração Contábil Digital do Livro Diário Geral  
Número de ordem 13  
Quantidade total de linhas do arquivo digital 8093  
Data de início 01/01/2022  
Data de término 31/12/2022

Este documento é parte integrante de escrituração cuja autenticação se comprova pelo recibo de número D8.50.D1.64.10.0C.DE.B5.B2.3A.F4.B0.75.F6.91.BA.31.CC.F9.B4-1, nos termos do Decreto nº 8.683/2016.

Este relatório foi gerado pelo Sistema Público de Escrituração Digital – Sped

Versão 10.1.3 do Visualizador

Página 1 de 1

## BALANÇO PATRIMONIAL

Entidade: NADJA MARINA PIRES EPP

Período da Escrituração: 01/01/2023 a 31/12/2023

CNPJ: 12.130.958/0001-86

Número de Ordem do Livro: 14

Período Selecionado: 01 de Janeiro de 2023 a 31 de Dezembro de 2023

Descrição	Nota	Saldo Inicial	Saldo Final
<b>ATIVO</b>		R\$ 1.966.232,85	R\$ 1.053.289,53
<b>ATIVO CIRCULANTE</b>		R\$ 1.966.232,85	R\$ 1.053.289,53
Disponibilidades		R\$ 1.944.197,85	R\$ 1.052.755,61
Caixa		R\$ 1.944.197,85	R\$ 1.052.755,61
Créditos		R\$ 22.035,00	R\$ 0,00
Duplicatas a Receber/Fatura a Receber		R\$ 22.035,00	R\$ 0,00
Tributos a Recuperar		R\$ 0,00	R\$ 533,92
Tributos Federais a Recuperar		R\$ 0,00	R\$ 533,92
<b>PASSIVO</b>		R\$ 1.966.232,85	R\$ 1.053.289,53
<b>PASSIVO CIRCULANTE</b>		R\$ 144.562,12	R\$ 1.061,10
Obrigações Fiscais		R\$ 127.578,41	R\$ 0,00
PIS/COFINS/CSLL/IRRF/ISS/INSS a Recolher		R\$ 22.883,60	R\$ 0,00
ICMS a Recolher		R\$ 104.694,81	R\$ 0,00
Obrigações Sociais		R\$ 2.350,99	R\$ 812,11
INSS a Recolher		R\$ 1.735,35	R\$ 609,17
FGTS e GRRF a Recolher		R\$ 615,64	R\$ 202,94
Obrigações Provisonadas		R\$ 14.632,72	R\$ 248,99
Provisão para IRPJ		R\$ 7.701,43	R\$ 89,13
Provisão para CSLL		R\$ 6.931,29	R\$ 159,86
<b>PASSIVO NÃO-CIRCULANTE</b>		R\$ 6.360,25	R\$ 9.330,73
Impostos a Parcelar/ Parcelados		R\$ 6.360,25	R\$ 9.330,73
Impostos Parcelados LP		R\$ 6.360,25	R\$ 9.330,73
<b>PATRIMÔNIO LÍQUIDO</b>		R\$ 1.815.310,48	R\$ 1.042.897,70
Capital Social		R\$ 548.000,00	R\$ 548.000,00
Capital Integralizado		R\$ 548.000,00	R\$ 548.000,00
Lucros/Prejuízos Exercício Acumulados		R\$ 1.267.310,48	R\$ 494.897,70
(-) Prejuízo do Período		R\$ 0,00	R\$ (272.412,78)
Lucro/Superávit do Período		R\$ 97.277,06	R\$ 0,00
Lucros Acumulados Exercícios Anteriores		R\$ 1.170.033,42	R\$ 767.310,48

Este documento é parte integrante de escrituração cuja autenticação se comprova pelo recibo de número BA.31.F7.4B.7A.49.7F.7D.3A.7A.CE.86.F1.29.00.86.16.68.26.88-4, nos termos do Decreto nº 8.683/2016.

Este relatório foi gerado pelo Sistema Público de Escrituração Digital – Sped

Versão 10.2.0 do Visualizador

Página 1 de 1

## DEMONSTRAÇÃO DE RESULTADO DO EXERCÍCIO



Entidade: NADJA MARINA PIRES EPP

Período da Escrituração: 01/01/2023 a 31/12/2023

CNPJ: 12.130.958/0001-86

Número de Ordem do Livro: 14

Período Selecionado: 01 de Janeiro de 2023 a 31 de Dezembro de 2023

Descrição	Nota	Saldo anterior	Saldo atual
(+) Receitas Operacionais Brutas		R\$ 7.425.044,47	R\$ 712.921,04
Receitas Venda de Produto		R\$ 7.425.044,47	R\$ 712.921,04
Receitas Vendas Mercadorias		R\$ 7.425.044,47	R\$ 712.921,04
(+) Receitas/ingressos Operacionais/Administrativas		R\$ 0,00	R\$ 0,00
(-) (-) DEDUÇÕES DA RECEITA OPERACIONAL BRUTA		R\$ (925.689,27)	R\$ (92.545,28)
(-) Impostos e Contribuições sobre Receita Operacional		R\$ (925.689,27)	R\$ (92.545,28)
(-) ICMS		R\$ (262.105,98)	R\$ (28.181,70)
(-) COFINS		R\$ (18.808,44)	R\$ (52.901,57)
(-) PIS		R\$ (4.075,16)	R\$ (11.462,01)
(-) (-) CUSTO DOS PRODUTOS OU MERCADORIAS VENDIDAS E SERVIÇOS PRESTADOS		R\$ (6.226.017,95)	R\$ (801.483,68)
(-) Custos dos Produtos Vendidos		R\$ (6.226.017,95)	R\$ (801.483,68)
(-) Custos dos Produtos Vendidos		R\$ (6.226.017,95)	R\$ (801.483,68)
(-) (-) DESPESAS/DISPÊNDIOS OPERACIONAL		R\$ (161.427,47)	R\$ (43.067,15)
(-) Despesas/Dispêndios Administrativas		R\$ (161.427,47)	R\$ (42.239,55)
(-) Despesas c/Dispêndios om Pessoal		R\$ (122.048,93)	R\$ (21.879,78)
(-) Honorários		R\$ (28.952,14)	R\$ (6.938,23)
(-) Despesa com FGTS e GRRF		R\$ (5.310,30)	R\$ (1.878,25)
(-) Despesa com INSS		R\$ (1.375,62)	R\$ (6.171,83)
(-) Despesa com Multas/Juros		R\$ (3.740,46)	R\$ (4.816,46)
(-) Provisão de Férias e 13º Salários		R\$ 0,00	R\$ (755,00)
(-) Outras Despesas/Dispêndios Operacionais		R\$ 0,00	R\$ (827,60)
(-) Demais Impostos, Taxas e Contribuições		R\$ 0,00	R\$ (827,60)
(+/-) OUTRAS RECEITAS/INGRESSOS E DESPESAS/DISPÊNDIOS NÃO OPERACIONAIS		R\$ 0,00	R\$ 0,00
(-) (-) PROVISÕES PARA CSLL E IR		R\$ (14.632,72)	R\$ (48.237,71)
(-) PROVISÕES		R\$ (6.931,29)	R\$ (22.329,05)
(-) Provisão para Contribuição Social		R\$ (6.931,29)	R\$ (22.329,05)
(-) Provisão para Imposto de Renda		R\$ (7.701,43)	R\$ (25.908,66)
(-) Provisão para Imposto de Renda		R\$ (7.701,43)	R\$ (25.908,66)
(-) PARTICIPAÇÕES		R\$ 0,00	R\$ 0,00
(-) (=) PREJUÍZO LÍQUIDO DO PERÍODO		R\$ 97.277,06	R\$ (272.412,78)

Este documento é parte integrante de escrituração cuja autenticação se comprova pelo recibo de número BA.31.F7.4B.7A.49.7F.7D.3A.7A.CE.86.F1.29.00.86.16.68.26.88-4, nos termos do Decreto nº 8.683/2016.

Este relatório foi gerado pelo Sistema Público de Escrituração Digital – Sped

Versão 10.2.0 do Visualizador

Página 1 de 1

## RECIBO DE ENTREGA DE ESCRITURAÇÃO CONTÁBIL DIGITAL

### IDENTIFICAÇÃO DO TITULAR DA ESCRITURAÇÃO

NIRE 53101151717	CNPJ 12.130.958/0001-86	
NOME EMPRESARIAL NADJA MARINA PIRES EPP		

### IDENTIFICAÇÃO DA ESCRITURAÇÃO

FORMA DA ESCRITURAÇÃO CONTÁBIL Livro Diário (Completo - sem escrituração Auxiliar)	PERÍODO DA ESCRITURAÇÃO 01/01/2023 a 31/12/2023
NATUREZA DO LIVRO Escrituração Contábil Digital do Livro Diário Geral	NÚMERO DO LIVRO 14
IDENTIFICAÇÃO DO ARQUIVO (HASH) BA.31.F7.4B.7A.49.7F.7D.3A.7A.CE.86.F1.29.00.86.16.68.26.88	

### ESTE LIVRO FOI ASSINADO COM OS SEGUINTE CERTIFICADOS DIGITAIS:

QUALIFICAÇÃO DO SIGNATÁRIO	CPF/CNPJ	NOME	Nº SÉRIE DO CERTIFICADO	VALIDADE	RESPONSÁVEL LEGAL
Contador	14553317168	RAIMUNDO MIRANDA CARNEIRO: 14553317168	864412753296891694 3	29/07/2022 a 29/07/2025	Não
Pessoa Jurídica (e-CNPJ ou e-PJ)	01103197000157	RAIMUNDO MIRANDA CARNEIRO: 01103197000157	587127469882283209 7	18/09/2023 a 18/09/2024	Sim

### NÚMERO DO RECIBO:

BA.31.F7.4B.7A.49.7F.7D.3A.7A.CE.86.  
F1.29.00.86.16.68.26.88-4

Escrituração recebida via Internet  
pelo Agente Receptor SERPRO

em 03/05/2024 às 15:36:42

F4.CE.C5.78.2F.A6.B1.CC  
16.22.83.33.E1.D5.56.1C

Considera-se autenticado o livro contábil a que se refere este recibo, dispensando-se a autenticação de que trata o art. 39 da Lei nº 8.934/1994. Este recibo comprova a autenticação.

BASE LEGAL: Decreto nº 1.800/1996, com a alteração do Decreto nº 8.683/2016, e arts. 39, 39-A, 39-B da Lei nº 8.934/1994 com a alteração da Lei Complementar nº 1247/2014.



MINISTÉRIO DA DEFESA  
EXÉRCITO BRASILEIRO  
COLÉGIO MILITAR DE MANAUS

MATÔES DO NORTE / MA
PROC. 2103003/2024
FLS. 3746
RUE

**ATESTADO DE CAPACIDADE TÉCNICA**

Atestamos para os devidos fins, que a Pessoa Jurídica NADJA MARINA PIRES, inscrita no CNPJ/MF sob o nº 12.130.958/0001-86, entregou no Colégio Militar de Manaus, possuidor do CNPJ/MF nº 10.298.174/0002-17, no endereço na Rua José Clemente, 157, Centro, Manaus-AM, CEP 69010-70, conforme Notas de Empenhos abaixo:

NE 2022NE000025: 1 (um) Carrinho transporte;

NE 2022NE000050: 3 (três) Fragmentadora de papel;

NE 2022NE000051: 2 (dois) Notebook, tela até 14 polegadas; e

NE 2022NE000074: 15 (quinze) Projetores Multimídia com entrada HDMI - VGA.

Registramos, ainda, que a empresa cumpriu com suas obrigações, nada constando que a desabone tecnicamente e comercialmente, até a presente data.

Manaus-AM, 21 de julho de 2022.

  
VAGNER FERREIRA SANTOS – 1º Ten  
Encarregado do Setor de Material

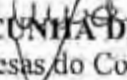
  
FERNANDO CUNHA DE ALMEIDA – Cel  
Ordenador de Despesas do Colégio Militar de Manaus



A ECONOMIA  
DA RECEITA FEDERAL DO BRASIL  
A RECEITA FEDERAL DO BRASIL EM UBERLÂNDIA  
PROGRAMAÇÃO E LOGÍSTICA

receita federal

### ATESTADO DE CAPACIDADE TÉCNICA

Atestamos, para fim de participação em licitação pública, conforme preceitua o parágrafo 4º do artigo 30 da lei 8666, que a empresa NADJA MARINA PIRES – ME, estabelecida no endereço QI 33BLOCO A SALA 118 GUARÁ II Brasília – DF, CNPJ 12.130.958/0001-86, Fone (61) 3967-1229, forneceu dois aparelhos de leitura de código de barras C3 tech para a Delegacia da Receita Federal Do Brasil de Uberlândia, em consonância com o processo eletrônico de N° 10675723197201815, Nota de Empenho 2015NE800656, mediante a nota fiscal N°2438, expedida em 15/02/2019.

A Empresa cumpriu plenamente com suas obrigações e responsabilidades contratuais, não existindo ocorrências que desabonem o seu conceito.

Uberlândia, 06/06/2019

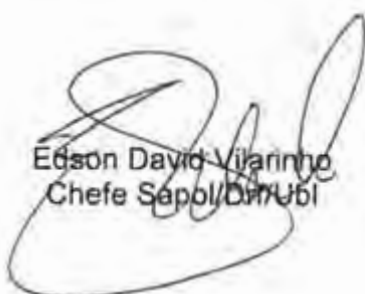
  
Edson David Vilarinho  
Chefe Sapol/DINUBI



## ATESTADO DE CAPACIDADE TÉCNICA

A FUNDAÇÃO DE APOIO AO DESENVOLVIMENTO DA CIÊNCIA E TECNOLOGIA - FACTO, CNPJ 03.832.178/0001-97, com sede na Rua Wlademiro da Silveira, 75, Jucutuquara, Vitória/ES, declara para fins de comprovação de capacidade técnica que a empresa NADJA MARINA PIRES ME, CNPJ 12. 130. 958/0001-86, com sede na QJ 33 – Bloco. A – Sala. 118 – Ed. Senador Pedro Teixeira. Guarã II – BRASÍLIA DF – CEP 71065-330, já forneceu/prestou para esta fundação os seguintes materiais/serviços, discriminados na nota fiscal nº 3656:

ESPECIFICAÇÃO	UND	QTD
PROJETOR MULTIMÍDIA REF. E20 (LANÇAMENTO 2022) MARCA: EPSON	UN	2

Declaramos ainda que os compromissos foram cumpridos satisfatoriamente, nada constando em nossos registros, até a presente data, que a desabone comercialmente ou tecnicamente.

Vitória-ES, 31 de março de 2022.

FUNDAÇÃO DE APOIO  
AO DESENVOLVIMENTO  
DA CIÊNCIA  
E:03832178000197

Assinado de forma digital por  
FUNDAÇÃO DE APOIO AO  
DESENVOLVIMENTO DA CIÊNCIA  
E:03832178000197  
Data: 2022.03.31 14:48:32 -03'00'

**RENATO TANNURE ROTTA DE ALMEIDA**  
Diretor-Presidente da Facto

**CARTÓRIO AZEVEDO BASTOS** 1º OFÍCIO DE REGISTRO CIVIL DAS PESSOAS NATURAIS  
 & TABELionato de Notas - Caixa CNJ 26.270-8  
 Rua Manoel Luís de Azevedo, 100 - São João Batista - São Francisco - CEP 53010-000 - PE, PE, Brasil - Tel: 31 334 5001

**Autenticação Digital**  
 De acordo com as normas 1º, 2º e 3º Art. V 8º, 41 e 52 da Lei Federal 8.933/1994 e Art. 9º da Lei  
 de Lei Estadual 8.721/2008 substituído e presente projeto digitalizado, reprodução fiel  
 do documento apresentado e conferido neste ato. O referido é verdade. Dou, F.

Cód. Autenticação: 75593004201643200342-1; Data: 30/04/2020 16:55:21

Selo Digital de Fiscalização Tipo Normal D: AXA17700-LEFY;  
 Valor Total do Ato: R\$ 4,95  
 Confira os dados do ato em: <https://selodigital.tjpb.jus.br>

MATÔES DO NORTE / MA  
 PROC. 210300312024  
 FLS. 3749  
 RUB. *[assinatura]*



**MINISTÉRIO DA DEFESA  
 EXÉRCITO BRASILEIRO  
 36º BATALHÃO DE INFANTARIA MECANIZADO**

**ATESTADO DE CAPACIDADE TÉCNICA**

O 36º BATALHÃO DE INFANTARIA MECANIZADO, inscrito sob o CNPJ Nº 09.667.195/0001-00, Inscrição Estadual: Isento, com sede na Avenida Aspirante Mega nº 731 – Jaraguá – Uberlândia/MG., declara a pedido da interessada, empresa NADJA MARINA PIRES - ME, CNPJ nº 12130958/0001-86, sediada na QI 33 BLOCO A SALA 118 Edifício Senador Pedro Teixeira - GUARA II— CEP: 71065330, Brasília-DF, forneceu os materiais abaixo descritos:

Item	Material	Un	EMPENHO
01	Apresentador AP 400 C3 TECH	04	2018NE801428
02	Home theater LG	01	2018NE801427

Referente à Nota de Empenho nº 2018NE801428, enviado dia 14/01/18 e mercadoria entregue no dia 08/02/19, com nota fiscal nr 2367, adesão ao pregão 13/2018 da UASG 160150.

Referente à Nota de Empenho nº 2018NE801427, enviado dia 14/01/18 e mercadoria entregue no dia 08/02/19, com nota fiscal nr 2378, adesão ao pregão 03/2018 da UASG 160027.

Atestamos ainda que, até a presente data, a referida empresa satisfaz as normas exigidas no edital do referido pregão, não havendo fatos supervenientes que desabonem a qualidade dos produtos e sua conduta técnica e comercial.

Uberlândia, MG, 12 de fevereiro de 2019.

*[Assinatura]*  
 LUIZ AUGUSTO ALMEIDA - 1º Ten QAO  
 Almojarife do 36º BIMEc

**36º BIMEc**

Recebi os materiais  
 Foi prestado o serviço

Em 08/02/19  
 1º Ten AUGUSTO  
 Posto/Grad Nome



MATÕES DO NORTE / MA

PROC. 2103003/2024

FLS. 3750

RUB.

  
Eletrobras  
Eletrosul

**ELETROSUL Centrais Elétricas S.A.**  
Rua Deputado Antônio Edu Vieira 999-CP 5091-Pantanal  
CEP:88040-901-FLORIANÓPOLIS-SC  
CNPJ: 00.073.957/0001-68 - Inscrição Estadual: 250.254.670

## ATESTADO DE FORNECIMENTO

CNPJ / MF.: 12.130.958/0001-86

Empresa Contratada /  
Fornecedor: NADJA MARINA PIRES - EPPEndereço...: Quadra Q QI 33 BLOCO A SALA, 118 - EDIF SENADOR P. TEIXEIRA - GUARA II  
71065-330 - Brasília / DF

Contrato nº: 1304180004

- Descrição: Equipamento ar condicionado split 12.000 btus.

- Quantidade: 1 - Unidade: unidade

- Valor: R\$ 1.718,00 - (Um mil, setecentos e dezoito reais).

- Data de entrega : 26/02/2018

- Data de entrega efetiva 04/04/2018

Atestamos para os devidos fins, que o Fornecedor acima mencionado forneceu à ELETROSUL o material constantes desta lista, satisfazendo aos requisitos comerciais exigidos para o fornecimento, nada havendo que a desabone em nossos registros até a presente data, conforme informações do Gestor do Contrato.

Florianópolis, 17 de Abril de 2018

  
Edson Augusto Buch  
Gerente do Departamento de Gestão de Suprimentos



MATÕES DO NORTE / MA  
PROC. 210300312024  
FLS. 3751  
RUB. *[assinatura]*



**MINISTÉRIO DA EDUCAÇÃO  
FUNDAÇÃO UNIVERSIDADE FEDERAL DE MATO GROSSO  
PRÓ-REITORIA ADMINISTRATIVA  
COORDENAÇÃO DE AQUISIÇÕES E CONTRATOS DE SERVIÇOS**

ACT Nº: 01/2017.

**ATESTADO DE CAPACIDADE TÉCNICA**

Atestamos para os devidos fins e a quem possa interessar, que a empresa **NADJA MARINA PIRES – ME**, inscrita no CNPJ: 12.130.958/0001-86, localizado na QI 33, Bloco A, Sala 118, Ed. Senador Pedro Teixeira, Bairro Guarã II, CEP: 71065-330, Brasília-DF, forneceu a esta instituição os seguintes materiais referentes às Notas de Empenho nº 802341/2016, 802832/2016, 802501/2016 Ordens de Fornecimento nº 1527/2016, 1545/2016, 1532/2016.

Produto	Unidade	Quantidade
Forno micro-ondas Capacidade 30 litros; com painel digital; cor branca; voltagem 11 0/220 v.	UND.	9
Bebedouro de Mesa, características mínimas: alimentação através de garrafão de 20 litros, sem o garrafão, gabinete injetado em PP branco, refrigeração através de compressor com gás ecológico, 01 saída para água natural e 01 saída para água gelada, rendimento aproximado de 3,8 litros de água gelada por hora, dimensões aproximadas 430 x 290 x 400 mm, certificação do INMETRO através da Etiqueta Nacional de Conservação de Energia (ENCE), alimentação 220 v.	UND.	1

Atestamos ainda que os materiais foram entregues dentro dos padrões estabelecidos por esta IFES, e que até o presente momento nada consta em nossos arquivos que desabone a sua conduta.

Cuiabá, 25 de Janeiro de 2017.

**Heraldo Afonso Ribeiro**  
Coordenador de Aquisição e Contratos de Serviços



MATÕES DO NORTE IMA  
PROC. 2163003/2024  
FLS 3750  
RUB



PODER JUDICIÁRIO  
Tribunal Regional Eleitoral do Espírito Santo

ATESTADO DE CAPACIDADE TÉCNICA

O TRIBUNAL REGIONAL ELEITORAL DO ESPÍRITO SANTO, órgão público federal, situado na Av. João Baptista Parra, nº. 575, Praia do Suá, Vitória/ES, CEP 29052-123, CNPJ 03.910.634/0001-70, **ATESTA**, para fins de comprovação de capacidade técnica, que a empresa **NADJA MARINA PIRES ME**, CNPJ 12.130.958/0001-86, estabelecida na QI 33, Bloco A, Sala 118, Ed. Senador Pedro Teixeira, Guará II, Brasília/DF, CEP 71.065-330, forneceu 02 (duas) unidades de cafeteiras elétricas, marca BRITANIA, referente ao Pregão Eletrônico nº 35/2017, Nota de Empenho nº 2017NE800049, objeto do processo nº 2.882/2017.

Salientamos que os produtos adquiridos foram entregues em conformidade com todas as condições estabelecidas no edital, merecendo, portanto, a aprovação e aceitação pela fiscalização deste TRE/ES, nada havendo, até a presente data, que desabone a referida empresa.

Vitória-ES, 03 de agosto de 2017.

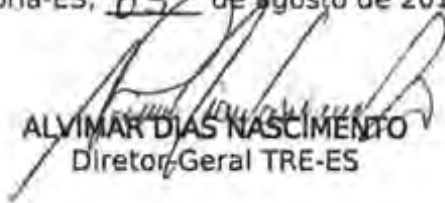
  
ALVIMAR DIAS NASCIMENTO  
Diretor-Geral TRE-ES





MATÕES DO NORTE / MA	
PROC.	2403003/2024
FLS.	3453
FUB.	



**MINISTÉRIO DA DEFESA  
EXÉRCITO BRASILEIRO  
COMANDO MILITAR DO SUL  
COMANDO DA 3ª REGIÃO MILITAR  
(Gov das Armas Prov do RS/1821)  
REGIÃO DOM DIOGO DE SOUZA**

**ATESTADO DE QUALIFICAÇÃO TÉCNICA**

Atestamos para os devidos fins que a empresa **NADJA MARINA PIRES – ME**, inscrita no CNPJ sob o nº 12.130.958/0001-86 e estabelecida em QI 33 Bloco A Sala 118 – Edifício Senador Pedro Teixeira – Guará II - Brasília/DF CEP 71.065-330, forneceu para o **COMANDO DA 3ª REGIÃO MILITAR**, Órgão do Exército Brasileiro, inscrito no CNPJ sob o número 09.553.075/0001-74, situado na Rua dos Andradas, nº 562, Bairro Centro Histórico, no Município de Porto Alegre/RS, os materiais abaixo discriminados:

QUANTIDADE	DESCRIÇÃO	MARCA
01	CÂMERA DIGITAL	NIKON
01	CARTÃO SD 32 GB	SANDISK

Atestamos, ainda, que os materiais foi fornecido satisfatoriamente, não existindo, em nossos registros, até a presente data, fatos que desabonem sua conduta e responsabilidade com as obrigações assumidas.

Porto Alegre, 5 de novembro de 2018.

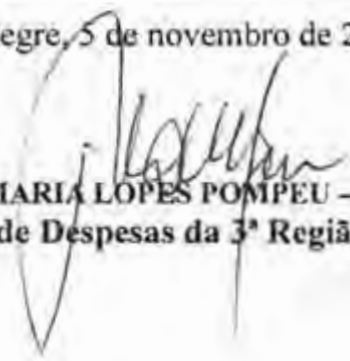
  
**JOSÉ MARIA LOPES POMPEU - Cel**  
**Ordenador de Despesas da 3ª Região Militar**





Departamento de Patrimônio e Suprimentos  
Coordenadoria de Contratações e Suprimentos

## ATESTADO DE CAPACIDADE TÉCNICA Nº 12/2014

### Razão Social

NADJA MARINA PIRES - ME

### Endereço

QI 33 Bloco A sala 118 - Ed. Senador Pedro Teixeira - Guará II  
CEP 71065-330 Brasília - DF

### CNPJ/MF

12.130.958/0001-86

### Atividade

Fornecimento de 03 climatizadores electrolux e 01 câmera digital sony.

### Atesto

Atestamos que a empresa forneceu os produtos acima relacionados. A contratação decorreu da licitação, sob a modalidade de PREGÃO ELETRÔNICO nº 70/2013 UASG 135058, tendo sido celebrado o contrato simplificado sob forma de Ordem de Compra/Serviço - OCS nº 135046.000310/2014 - A.

Atestamos que a empresa supracitada **cumpriu** satisfatoriamente os compromissos assumidos com a Embrapa, no fornecimento dos produtos acima relacionados, nada constando em nossos arquivos que desabone a sua **CAPACIDADE TÉCNICA**.

Data de Expedição  
29/08/2014

Emissor

Fernanda Costa Ribeiro  
331071

LUCIANO SACHETTI  
Coordenadoria de Contratações e Suprimentos

Neudes Carvalho da Silva  
Chefe do DPS



MATÕES DO NORTE / MA  
PROV: 2103003/2024  
FLB: 3755  
RUB: 1



MINISTÉRIO DA EDUCAÇÃO  
Universidade Federal de Alfenas - Unifal-MG  
Rua Gabriel Monteiro da Silva, 700 - Alfenas/MG CEP 37130-000  
Fone: (35) 3701-9100, Fax: (35) 3701-9104



1ª via

### ATESTADO DE CAPACIDADE TÉCNICA

Atestamos a quem possa interessar, que a empresa **Nadja Marina Pires - ME**, inscrita no CNPJ sob o nº **12.130.958/0001-86**, com sede em Brasília - DF, situada à Ql 33, Bloco A- Sala 118, Guará II, CEP: 71065-330, forneceu à **UNIVERSIDADE FEDERAL DE ALFENAS - UNIFAL-MG**, situada à Rua Gabriel Monteiro da Silva, nº 700 - Centro - Alfenas - MG, os produtos conforme descrição abaixo:

Pregão: 57/2017

Nota de Empenho: 2017NE801841

Item	Especificações	Unid	Quant
25	<b>DISCO RÍGIDO REMOVÍVEL - Marca: SEAGATE BARRACUDA Fabricante: SEAGATE BARRACUDA Modelo / Versão: SEAGATE BARRACUDA 4TB Descrição Detalhada do Objeto Ofertado: ESPECIFICAÇÕES TÉCNICAS Características: - Marca: Seagate - Modelo: ST4000VN008 Especificações: Recursos e desempenho: - Número de compartimentos de unidade suportados: 1 a 8 - Tecnologia Multi-Usuário (TB / ano): 180 - Sensores de Vibração Rotativa (RV) - Equilíbrio de Dois Planos - Controle de recuperação de erros - Taxa máxima de transferência de dados sustentada (MB / s): 180 - Cache: 64MB Confiabilidade / Integridade de Dados: - Ciclos de carga / descarga: 600,000 - Erros de leitura não recuperáveis por bits lidos, máx.: 1 per 10E14 - Horário de funcionamento (por ano): 8760 - Limite da Taxa de Carga de Trabalho (WRL) (TB / ano): 100 - Tempo médio entre falhas (MTBF) (horas): 1M Gerenciamento de energia: - Corrente de Inicialização, Típica (12V, A): 2.0 - Potência Operacional Média (W): 4.8 - Média Ociosa (W): 3.95 - Modo de Espera / Modo de Espera, Típico (W): 0.5/0.5 - Tolerância de tensão (5V): ±5% - Tolerância de tensão (12V): ±10% Ambiente: - Funcionamento (ambiente, min): 5 - Operação (caixa da unidade, máx.): 70 - Não operacional (ambiente, min): -40 - Não operacional (ambiente, máximo): 70 - Sem halogênio - Choque, Operando / Não Operando: 2ms (max, Gs): 80/300 - Ocioso (típico, bels): 2.3 - Funcionamento (típico, bels): 2.5 Conteúdo da embalagem: - Q1 HD Seagate Garantia 12 meses de garantia Peso 610 gramas (bruto com embalagem)</b>	unid	10

Na oportunidade informamos que tais produtos foram entregues em conformidade com o solicitado e não há em nossos registros, até a presente data, fatos que desabonem sua conduta e responsabilidades com as obrigações assumidas.

Alfenas/MG, 05 de abril de 2018.

Paulo César de Andrade  
Gerente de Redes e Infraestrutura

Prof. Sapão Amadeu Cerveira  
Reitor



MATÕES DO NORTE I MA	
PROC.	2103003 / 2024
FLS.	3756
RUB.	04



SERVIÇO PÚBLICO FEDERAL  
MESP - POLÍCIA FEDERAL  
COMISSÃO PERMANENTE DE LICITAÇÕES - CPL/SELOG/SR/PF/SC

ATESTADO DE CAPACIDADE TÉCNICA Nº 9138645/2018-CPL/SELOG/SR/PF/SC

Processo nº 08490.010559/2018-12

Interessado: NADJA MARINA PIRES (12.130.958/0001-86)

A Superintendência Regional de Polícia Federal em Santa Catarina, com sede à Rua Paschoal Apóstolo Pítsica, 4744, Bairro Agrônômica, Florianópolis/SC, inscrita no CNPJ sob o nº 00.394.494/0039-09, atesta, conforme o disposto no Art. 30º da Lei 8.666/93, que a empresa NADJA MARINA PIRES, com sede à QI 33 Bloco A Sala 118 Guarã II Brasília/DF, inscrita no CNPJ sob o nº 12.130.958/0001-86, forneceu os bens à Superintendência Regional de Polícia Federal em Santa Catarina (UG 200370), nos seguintes termos:

Cotação Eletrônica nº 72/2018-UG 200370 (Processo nº 08494.005735/2018-64):

Item	Especificação	Un. de Medida	Qntd.	Valor Contratado
01	FORNO MICROONDAS, MATERIAL AÇO INOXIDÁVEL, CAPACIDADE 32, VOLTAGEM 220, CARACTERÍSTICAS ADICIONAIS TIMER, TRAVA DE SEGURANÇA, MEMÓRIA PROGRAMÁVEL, FUNÇÕES AUTODESCONGELAMENTO. MARCA PANASONIC	UNIDADE	02	RS 469,00
Total:				RS 1.138,00

Outrossim, esclarecemos que a NADJA MARINA PIRES forneceu seus produtos com eficiência, demonstrando estar tecnicamente capacitada para a realização de seus



MATÕES DO NORTE / MA	
PROC.	2103003 / 2024
FLS.	3757
RUB.	2

**GIULLIANO TOGNI**  
Perito Criminal Federal  
Chefe do Setor de Administração e Logística Policial  
Superintendência Regional da Polícia Federal em Santa Catarina



Documento assinado eletronicamente por **GIULLIANO TOGNI, Chefe de Setor**, em 30/11/2018, às 13:42, conforme horário oficial de Brasília, com fundamento no art. 6º, § 1º, do Decreto nº 8.539, de 8 de outubro de 2015.



A autenticidade deste documento pode ser conferida no site [http://sei.dpf.gov.br/sei/controlador\\_externo.php?acao=documento\\_conferir&id\\_orgao\\_acesso\\_externo=0](http://sei.dpf.gov.br/sei/controlador_externo.php?acao=documento_conferir&id_orgao_acesso_externo=0), informando o código verificador **9138645** e o código CRC **0B6832A6**.

Referência: Processo nº 08490.010559/2018-12

SEI nº 9138645



MATÕES DO NORTE / MA  
PROC. 2103003 / 2024  
FLS. 3758  
RUB. CK



**GOVERNO DO DISTRITO FEDERAL**  
**PROCURADORIA-GERAL DO DISTRITO FEDERAL**  
Unidade de Administração Geral



### ATESTADO DE CAPACIDADE TÉCNICA

Atestamos para os devidos fins que a empresa **NADJA MARINA PIRES EPP**, inscrita no CNPJ sob o nº 12.130.958/0001-86, com endereço na QI 33, Bloco A, Sala 118, Guará II, Brasília-DF, CEP nº 71.065-330 forneceu uma fragmentadora, referente ao processo administrativo nº 020.000.355/2016 e Nota de Empenho nº 2016NE00154, de acordo com as seguintes especificações:

ITEM	MODELO, MARCA E Nº SÉRIE DO EQUIPAMENTO
01	Fragmentadora de papel – automática, capacidade de fragmentação de 200 a 300 fls, bloqueio de bandeja do papel; liberação automática do atolamento; autolimpeza dos cortadores; fragmentação de grampos e cliques em qualquer canto do papel; fragmentação de cds, dvds, cartão; corte em partículas; com rodas. Especificações mínimas: altura 71cm, largura 46,50cm, profundidade 59cm, peso 20kg, voltagem 220v – 60HZ, Marca Tilibra Modelo Ref.: 245780

Atestamos, ainda, que a empresa cumpriu satisfatoriamente as obrigações assumidas e prazos estipulados, e nada temos em nossos arquivos que possa desabonar a conduta técnica e profissional da mesma.

Brasília, 30 de maio de 2016.

**ANA CLÁUDIA DIAS M. A. DA SILVA**  
Chefe da Unidade de Administração Geral



MATÕES DO NORTE / NA	
PROC.	2103005/2024
R.S.	3759
R.O.	OK

**MINISTÉRIO DA EDUCAÇÃO**  
**UNIVERSIDADE FEDERAL DE ITAJUBÁ**  
Criada pela Lei nº 10.435, de 24 de abril de 2002

**ATESTADO DE CAPACIDADE TÉCNICA**

Atestamos, a pedido da interessada e para fins de prova, que a empresa **NADJA MARINA PIRES - ME**, inscrita no CNPJ sob o nº 12.130.958/0001-86, estabelecida na **QI 33, Bloco A, Sala 118 - GUARA II, Brasília - DF**, forneceu satisfatoriamente à **Universidade Federal de Itajubá**, CNPJ nº 21.040.001/0001-30, os produtos constantes abaixo, dentro dos prazos contratados:

Nota Fiscal: 1121                      Nota de Empenho: 2015NE800994  
- 01 UND HOME THEATER PHILIPS.

Registramos, ainda que a empresa cumpriu fielmente com suas obrigações, nada constando que a desabone técnica e comercialmente, até a presente data.

Itajubá, 28 de março de 2016

Assinatura





MATÕES DO NORTE / MA  
PROC. 2103003 1202 4  
F.S. 3760  
RUIP. *[assinatura]*



**MINISTÉRIO DA DEFESA  
EXÉRCITO BRASILEIRO  
2º BATALHÃO DE ENGENHARIA DE COMBATE  
(2º BE/1946)  
BATALHÃO BORBA GATO**

**ATESTADO DE CAPACIDADE TÉCNICA**

ATESTO, para fins de comprovação de capacidade técnica, que a empresa NADJA MARINA PIRES - ME, CNPJ nº 12.130.958/0001-86, situada na Rua QI 33, Bloco A, Sala 118 - Ed. Senador Pedro Teixeira - Guarã II - Brasília-DF, forneceu satisfatoriamente os serviços abaixo:

NOTAS DE EMPENHO: 2018NE800422.

NOTAS FISCAIS: nº 2007, de 21 de agosto de 2018.

Quantidade	Descrição	Valor Total
01	Impressora jato de tinta L805. Marca: EPSON	R\$ 1.888,00

Informo, ainda, que nada há até a presente data em nossos arquivos que a desabone técnica e comercialmente, sendo considerada por esta Organização Militar firma idônea.

Pindamonhangaba, 10 de setembro de 2018.

**LUIS CLÁUDIO BRION CARDOSO - Cel**  
Ordenador de Despesas do 2º Batalhão de Engenharia de Combate

"SIGAM-ME OS QUE FOREM BRASILEIROS: 150 ANOS DA BATALHA DE ITORORÓ"



MATÕES DO NORTE / MA  
PRÓC. 210.3003/2024  
FLS. 3761  
RUB. #



SERVIÇO PÚBLICO FEDERAL  
Instituto Federal de Educação, Ciência e Tecnologia de São Paulo  
Campus Avaré

### ATESTADO DE CAPACIDADE TÉCNICA

O INSTITUTO FEDERAL DE EDUCAÇÃO, CIÊNCIA E TECNOLOGIA DE SÃO PAULO, Campus Avaré, localizado na Av. Prof. Celso Ferreira da Silva, 1333, Jardim Europa, CEP: 18707-150, Avaré/SP, atesta para os devidos fins que a empresa NADJA MARINA PIRES - ME, inscrita no CNPJ sob nº 12.130.958/0001-86, forneceu o produto do empenho 2018NE800267 objeto do pregão eletrônico 19-582/2018 abaixo especificados em plenas condições de uso:

Nota Fiscal	Produto	Marca	Qtde
2195	Monitor Led 28 polegadas 4K	Samsung	2

Atestamos que tal fornecimento foi executado satisfatoriamente, não existindo em nossos registros, até a presente data, fatos que desabonem sua conduta e responsabilidade com as obrigações assumidas.

Avaré, 05 de dezembro de 2018.

Atenciosamente,

Tatiane de Fátima Amaral Mansueto  
Coordenadora de Manutenção, Almoxarifado e Patrimônio  
IFSP - Câmpus Avaré  
368.838.068-14



**ATESTADO DE CAPACIDADE TÉCNICA**

MATÔES DO NORTE I MA  
PROC. 2103003/2024  
FLS. 3762  
-LUI-

Atesto para os devidos fins, que a empresa Nadja Marina Pires, inscrita no CNPJ 12.130.958/0001-86, com endereço na QI 33, Bloco A, sala 118, Edifício Senador P. Guara II, Brasília/DF, forneceu "Ponta de prova comum, para osciloscópio", conforme detalhamento abaixo, tendo cumprido as exigências do processo, no que se refere a entrega, qualidade, não existindo em nossos registro nada que desabone a sua conduta comercial:

Dispensa eletrônica	Item	Descrição	Quantidade	Nota de Empenho
21/2021	04	Ponta de prova comum, para osciloscópio, 1x10, 60 Mhz.NOBREAK 600VA - com as seguintes especificações mínimas (equivalentes ou superiores): Potência: 330 W; Cor: Silver Black; Bateria selada 12 V, 7 Ah; Filtro de Linha; Proteção para linha telefônica; 6 tomadas de saída; Comunicação inteligente USB; Carregador de bateria inteligente; Tensão de Entrada: 115V/ 220V; Tensão de Saída: 115V; Expansão de autonomia para até 6 horas; Chave liga/desliga embutida e temporizada; Garantia mínima: 12 (doze) meses	01	2021NE265

Belo Horizonte, 26 de abril de 2022

MANUELA FLAVIA ARAUJO  
PACHECO ABI  
ACL06089263613

Assinado de forma digital por  
MANUELA FLAVIA ARAUJO PACHECO  
ABI ACL06089263613  
Data: 2022.04.26 08:33:03 -03'00'

Manuela Flávia Araújo Pacheco Abi-Acl  
Chefe da Seção de Compras  
Escola de Engenharia da UFMG

### ATESTADO DE CAPACIDADE TÉCNICA

Atestamos para fins de comprovação e aptidão que a empresa Nadja Marina Pires – ME – Comercial Pires, inscrita no Cadastro Nacional de Pessoa Jurídica sob o nº 12.130.958/001-86, com sede à Q QI 33 Bloco A Sala, 118, Edifício Senador P. Teixeira, Guara II – Brasília/DF, efetuou o fornecimento material de informática, a serem utilizados nas unidades escolares da rede municipal de ensino, por meio da Secretaria Municipal de Educação, Ciência e Tecnologia, situada à Rua Gomes Porto, nº 225, complemento 7º andar – Centro – Três Rios/RJ, no exercício de 2022, conforme Notas Fiscais nº: 4415 4417 e 4418; processo administrativo nº 19190/2021, os seguintes itens:

ITEM	ESPECIFICAÇÃO DO BEM	UNID.	QUANTIDADE	NF
01	Notebook I5 8GB 256GB WIN11 Samsung, modelo aprovado pelo cliente em proposta comercial.	UNID	03	4415
02	Notebook I5 8GB 256GB WIN11 Samsung, modelo aprovado pelo cliente em proposta comercial.	UNID	07	4417
03	Notebook I5 8GB 256GB WIN11 Samsung, modelo aprovado pelo cliente em proposta comercial.	UNID	23	4418

Informamos, ainda, que o fornecimento foi executado dentro dos padrões de qualidade e prazos contratados, nada havendo que desabone sua conduta.

Três Rios, 16 de agosto de 2022.

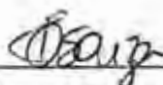

Francislene Abreu de Souza – Mat.: 111.969

Agente de Patrimônio



**MINISTÉRIO DA DEFESA  
EXÉRCITO BRASILEIRO  
62º BATALHÃO DE INFANTARIA  
BATALHÃO FRANCISCO DE LIMA E SILVA**

**ATESTADO DE CAPACIDADE TÉCNICA**

Atestamos, para os devidos fins, que a empresa NADJA MARINA PIRES, sediada à QI 33 BLOCO A SALA 118 EDIF SENADOR P. GUARA II, 175 – BRASILIA - DF, CEP 71065-330, Fone (61) 3568-9392, inscrita no CNPJ/MF sob Nº 12.130.958/0001-86, que forneceu produto ao 62º batalhão de infantaria, cnpj: 09.560.096/0002-06, estabelecido na rua ministro calógeras, nº 1200, Bairro: atiradores, Cep: 89203-000, na cidade de Joinville, estado de Santa Catarina, detém qualificação técnica para fornecimento do produto constante da relação abaixo, dentro do prazo contratado.

Atestamos que a empresa entregou o produto nas seguintes especificações durante o ano de 2018:

Produtos	Quantidade	NF	NE
NOTEBOOK, TELA SUPERIOR A 14 POL, INTERATIVIDADE DA TELA SEM INTERATIVIDADE, MEMÓRIA RAM SUPERIOR A 8 GB, NÚCLEOS POR PROCESSADOR 4 A 8, ARMAZENAMENTO HDD SEM DISCO HDD GB, ARMAZENAMENTO SSD 110 A 300. BATERIA SUPERIOR A 4 CÉLULAS, ALIMENTAÇÃO BIVOLT AUTOMÁTICA, SISTEMA OPERACIONAL PROPRIETÁRIO, GARANTIA ON SITE 12 MESES	04	4541	608

Informamos ainda que a entrega do material acima referido ocorreu dentro do prazo previsto e também atendeu fielmente o objeto descrito no edital, tendo a empresa cumprido fielmente com suas obrigações, nada constando que a desabone técnica e comercialmente, até a presente data.

Joinville, 21 de outubro de 2022

  
**CÉSAR ANDRÉ SAVIAN DOS PASSOS - 2º Ten**  
Chefe do Almoxarifado do  
62º Batalhão de Infantaria





MATÕES DO NORTE - MA  
PROC 2403003/2024  
FLS 3765  
RUE

SERVIÇO PÚBLICO FEDERAL  
MINISTÉRIO DA EDUCAÇÃO  
UNIVERSIDADE FEDERAL DE UBERLÂNDIA  
DIVISÃO DE PLANEJAMENTO E ADMINISTRAÇÃO  
DIRETORIA DE COMPRAS E LICITAÇÕES



### ATESTADO DE CAPACIDADE TÉCNICA E COMERCIAL

Atestamos, para os devidos fins, que a empresa NADJA MARINA PIRES-ME, Estabelecida na QI 33 – Bloco A Sala 118 – Ed. Senador Pedro Teixeira – Guarã II – Brasília/DF – CEP: 71.065-330 - CNPJ 12.130.958/001-86- Insc. Est.: 07.542-335/001-58 forneceu a este órgão o material abaixo citado dentro do prazo estabelecido e de acordo com as especificações solicitadas, além de apresentarem bom desempenho.

Produtos:

01 UNIDADE DE PROJETOR EPSON

Sendo assim, até a presente data, não temos nada que desabone os seus serviços

Uberlândia, 3 de agosto de 2011

  
SÉRGIO BIASOTTI POMPEU  
Gerente da Divisão de Compras  
Mat. SIAPE: 0412820





MATÕES DO NORTE/MA	
PROC	2403003/2024
FLS	3766
RFE	OK



MINISTÉRIO PÚBLICO FEDERAL  
PROCURADORIA DA REPÚBLICA NO MUNICÍPIO DE COLATINA/ES

PGEA: 1.17.000.000101/2016-01

## ATESTADO DE CAPACIDADE TÉCNICA

Atesto, por solicitação da interessada, que a empresa **NADJA MARINA PIRES-ME, COMERCIAL PIRES**, CNPJ nº 12.130.958/0001-86, estabelecida na QI 33, Bloco A, Sala 118 – Edifício Senador P Teixeira, Guará II, Brasília/DF, CEP 71065-330, forneceu um **refrigerador de 1 porta de 323 litros da marca Eletrolux (RFE 39)**, de acordo com as especificações constantes do Edital de **Pregão Eletrônico nº 00053/2015-000**.

Declaro, ainda, que até a presente data não consta qualquer fato que a desabone.

Colatina/ES, 17 de fevereiro de 2016

*GR:*  
**MARCELO DANTAS ROCHA**  
Matrícula 13.834-7





MATÕES DO NORTE / MA	
PROC.	2103005 12024
FLS.	3757
RUE.	1



de Santa Maria  
PRO-REITORIA DE ADMINISTRAÇÃO  
Departamento de Material e Patrimônio

### ATESTADO DE CAPACIDADE TÉCNICA

Atestamos para os devidos fins e a pedido da interessada, que **NADJA MARINA PIRES-ME**, CNPJ Nº 12.130.958/0001-86, estabelecida à qj 33, Bloco A, Sala 118, Ed. Senador Pedro Teixeira, Guarã II, Brasília, DF, forneceu para essa Universidade, através da *Nota de Empenho 2013NE806085*, *Nota Fiscal n. 470*, o material abaixo descritos, cumprindo os prazos de entrega e quantidades estabelecidos, não havendo, até a presente data, nada que a desabone comercial e/ou tecnicamente.

DESCRIÇÃO DO PRODUTO	MARCA	QUANTIDADE
Smartphone com sistema android 4.0.	SAMSUNG GALAXY SIII	01 un

Santa Maria, 22 de janeiro de 2014.

*Alessandra Daniela Bavaresco*  
Diretora  
Alessandra Daniela Bavaresco  
Diretora do DEMAPA/UFMS

95.591.764/0001-05  
UNIVERSIDADE FEDERAL DE  
SANTA MARIA  
AV. RORAIMA, 1000  
CIDADE UNIVERSITÁRIA - CAMOBI  
CEP 97105-900  
SANTA MARIA - RS



MATÕES DO NORTE / MA	
PROC.	2403003/2024
FLE.	3768
RUBR.	1

## Informática Agropecuária

### ATESTADO DE CAPACIDADE TÉCNICA

Atestamos para os devidos fins que a empresa **NADJA MARINA PIRES - EPP**, inscrita no CNPJ sob nº 12.130.958/0001-86, estabelecida na QI 33 - Bloco A - Sala 118 - Edifício Senador Pedro Teixeira, bairro Guarã II, Brasília/DF, CEP 71.065-330, efetuou a entrega do equipamento abaixo especificado à **EMBRAPA INFORMÁTICA AGROPECUÁRIA**, inscrita no CNPJ sob nº 00.348.003/0116-60, situada na avenida André Tosello, 209, Barão Geraldo, Caixa Postal nº 6041, CEP 13.083-970, Campinas/SP, através da nota fiscal nº 446, de 07/12/2013, tendo em vista a homologação do Pregão Eletrônico nº 14/2013 - Embrapa Informática Agropecuária, conforme segue:

01 (uma) unidade - **Tablet SAMSUNG Note 10.1P N8000, 1.4Ghz, preto, Android 4.0, 3G, 5Mp, bateria 7000Mah WiFi, display full touch screen, 16Gb, Bluetooth 4.0, GPS, processador Quad Core 1.4Ghz, Caneta S-Pen, função telefone, WCDMA, GSM, GPRS, EDGE, HSPA+, Quadri band: 850/900/1800/1900MHz, caneta para escrita na tela e desenhos, teclado inteligente SWYPE, resolução 1280x800 pixels, 16 milhões de cores, reprodução de vídeo em Full HD (1080P), 1.9MP para vídeo chamadas, memória interna 16Gb, suporte para Micro SD até 64Gb, RAM 2Gb, dimensões aproximadas (AxLxP) 26,2x18x0,8cm, peso aprox. 600g. Acompanhado de 1 carregador, 1 cabo USB, 1 fone de ouvido estéreo, 1 manual do usuário, 1 S Pen com pontas extras, 1 carregador veicular e capa protetora em couro sintético. Garantia mínima de 1 (um) ano on-site e garantia NBD (Next Business Day).**

Atestamos ainda, que tal fornecimento foi executado satisfatoriamente, não existindo, em nossos registros, até a presente data, fatos que desabonem sua conduta e responsabilidade com as obrigações assumidas.

Campinas/SP, 18 de dezembro de 2013.

**KLEBER XAVIER SAMPAIO DE SOUZA**  
Chefe Geral  
Embrapa Informática Agropecuária



MATÕES DO NORTE (MA)  
PROC. 24030312024  
FLS 3769  
RUB. ✓

MINISTÉRIO DA EDUCAÇÃO  
SECRETARIA DE EDUCAÇÃO PROFISSIONAL E TECNOLÓGICA  
INSTITUTO FEDERAL DE EDUCAÇÃO, CIÊNCIA E TECNOLOGIA DO TRIÂNGULO MINEIRO

**ATESTADO DE CAPACIDADE TÉCNICA Nº 2/2018 / CLCC-REI - REITORIA**

13/03/2018

**Assunto: ATESTADO DE CAPACIDADE TÉCNICA - 2017NE800967**

Atestamos para os devidos fins, que a empresa NADJA MARINA PIRES - ME, inscrita no CNPJ sob o nº 12.130.958/0001-86, estabelecida à QI 33, Bl. A, Sl. 118, Ed. Senador Pedro Teixeira, Guará II - Brasília-DF, CEP 71.065-330 forneceu ao INSTITUTO FEDERAL DE EDUCAÇÃO, CIÊNCIA E TECNOLOGIA DO TRIÂNGULO MINEIRO - REITORIA os materiais abaixo, por meio de adesão ao Registro de Preços do Pregão Eletrônico SRP nº 203/2017 da Universidade Federal de São Paulo (UASG 153031) e da nota de empenho 2017NE800967, de forma satisfatória, obedecendo a todas as condições, no que se refere à qualidade, quantidade, prazo de entrega, assistência técnica e demais especificações estabelecidas.

Segue descrição dos bens fornecidos:

ITEM	ESPECIFICAÇÃO	UNIDADE	QUANTIDADE
04	TV LED 49 SMART LG	Unidade	10

Atestamos ainda, que a mesma é considerada idônea nas suas obrigações de fornecimento e capacidade técnica, não constando em nossos registros até a presente data, qualquer ato que a desabone.

RICARDO OLIVEIRA AVIGO  
ADMINISTRADOR



Documento assinado eletronicamente por RICARDO OLIVEIRA AVIGO, ADMINISTRADOR, em 13/03/2018, às 13:55, conforme horário oficial de Brasília. NUP: 23199.001186/2018-87

HELEN MARA DOS SANTOS GOMES  
COORDENADOR(A) DE ALMOXARIFADO E PATRIMÔNIO - SUBSTITUTO



Documento assinado eletronicamente por HELEN MARA DOS SANTOS GOMES, COORDENADOR(A) DE ALMOXARIFADO E PATRIMÔNIO - SUBSTITUTO, em 13/03/2018, às 13:57, conforme horário oficial de Brasília. NUP: 23199.001186/2018-87

JOSE ANTONIO BESSA  
REITOR - SUBSTITUTO

PROC. 2103003/2024  
FLS. 3770  
RUB. *CP*

ente por JOSE ANTONIO BESSA, REITOR - SUBSTITUTO, em  
prário oficial de Brasília. NUP: 23199.001186/2018-87



A autenticidade deste documento pode ser conferida no site <http://www.lftm.edu.br/autenticacao/>  
informando o código verificador 0044DEE e o código CRC 4BECA0B8.



3748534



00135.202565/2021-37



MINISTÉRIO DOS DIREITOS HUMANOS E DA CIDADANIA  
Eplanada dos Ministérios - Bloco A, Térreo,  
Brasília, DF, CEP 70054906 - <http://www.mdh.gov.br>

## ATESTADO DE CAPACIDADE TÉCNICA

Processo nº 00135.202565/2021-37

Interessado: Ministério dos Direitos Humanos e da Cidadania - MDHC

**ATESTAMOS** para os devidos fins que a empresa **NADJA MARINA PIRES - ME**, denominada **CONTRATADA**, inscrita no CNPJ/ME sob o nº 12.130.958/0001-86, com sede na QI 33 - Bloco A - Sala 118 - Ed. Senador Pedro Teixeira - CEP 71065-330, Guará II/DF, manteve com a **UNIÃO**, por intermédio do **MINISTÉRIO DIREITOS HUMANOS E DA CIDADANIA - MDHC**, neste ato denominada **CONTRATANTE**, inscrita no CNPJ sob o nº 27.136.980/0008-87, com sede no Setor Comercial Sul - B, Quadra 09, Lote C, Edifício Parque Cidade Corporate - Torre A, Brasília/DF, CEP 70.308-200, os **Contratos Administrativos: nº 39/2021, nº 05/2022, nº 22/2022, nº 46/2022, nº 58/2022 e 69/2022**, tendo como objeto a aquisição de televisores para atendimento das demandas da **SECRETARIA NACIONAL DOS DIREITOS DA CRIANÇA E DO ADOLESCENTE**, deste Ministério dos Direitos Humanos e da Cidadania - MDHC, conforme especificações e quantitativos estabelecidos no Termo de Referência, anexo do Edital, assim discriminadas:

**CONTRATO ADMINISTRATIVO Nº 39/2021**

Processo Administrativo: 00135.228586/2021-82

Modalidade de Licitação: Pregão por Sistema de Registro de Preços nº 14/2021

Modalidade de Contratação: Adesão à Ata de Registro de Preços nº 06/2021

Vigência: 30/12/2021 a 28/02/2023

Quantitativo Contratado: 188 (cento e oitenta e oito) televisores

Quantitativo Demandado: 188 (cento e oitenta e oito) televisores

Valor Inicial do Contrato: R\$ 507.412,00 (quinhentos e sete mil quatrocentos e doze reais)

Valor Atualizado do Contrato: R\$ 507.412,00 (quinhentos e sete mil quatrocentos e doze reais)

No curso da contratação foram celebrados os seguintes instrumentos contratuais:

Instrumento	Objeto	Período
Contrato Originário	Vigência Inicial	30/12/2021 a 29/12/2022
1º Termo Aditivo	Prorrogação do Prazo de Vigência Contratual por mais 60 (sessenta) dias	30/12/2022 a 28/02/2023

A empresa contratada procedeu com a entrega das 188 (cento e oitenta e oito) unidades, em conformidade com as ordens de fornecimentos emitidas, adquiridas de acordo com o Termo de Referência e Ata de Registro de Preços que balizaram a contratação e quantitativos ora discriminados:

Nº OF	Quantidade de bens
691/CT/Televisor	3
560/CT/Televisor	6
545/CT/Televisor	179

**CONTRATO ADMINISTRATIVO Nº 05/2022**

Processo Administrativo: 00135.230356/2021-83

Modalidade de Licitação: Pregão por Sistema de Registro de Preços nº 14/2021

Modalidade de Contratação: Adesão à Ata de Registro de Preços nº 06/2021

Vigência: 04/01/2022 a 03/01/2023

Quantitativo Contratado: 13 (treze) televisores

Quantitativo Demandado: 13 (treze) televisores

Valor Inicial do Contrato: R\$ 35.087,00 (trinta e cinco mil oitenta e sete reais)

Valor Atualizado do Contrato: R\$ 35.087,00 (trinta e cinco mil oitenta e sete reais)

No curso da contratação foi celebrado o seguinte instrumento contratual:

Instrumento	Objeto	Período
Contrato Originário	Vigência Inicial	04/01/2022 a 03/01/2023

A empresa contratada procedeu com a entrega das 13 (treze) unidades, em conformidade com as ordens de fornecimentos emitidas, adquiridas de acordo com o Termo de Referência e Ata de Registro de Preços que balizaram a contratação e quantitativos ora discriminados:



INSIC: 2403003/2024  
 \*LS: 3770  
 FISC:

Nº OF	Quantidade de bens
627/CT/Televisor	2
616/CT/Televisor	3
579/CT/Televisor	8

**CONTRATO ADMINISTRATIVO Nº 22/2022**

Processo Administrativo: 00135.204930/2022-29

Modalidade de Licitação: Pregão por Sistema de Registro de Preços nº 14/2021

Modalidade de Contratação: Adesão à Ata de Registro de Preços nº 06/2021

Vigência: 06/04/2022 a 05/04/2023

Quantitativo Contratado: 66 (sessenta) televisores

Quantitativo Demandado: 55 (cinquenta e cinco) televisores

Valor Inicial do Contrato: R\$ 178.134,00 (cento e setenta e oito mil cento e trinta e quatro reais)

Valor Atualizado do Contrato: R\$ 148.445,00 (cento e quarenta e oito mil quatrocentos e quarenta e cinco reais)

No curso da contratação foram celebrados os seguintes instrumentos contratuais:

Instrumento	Objeto	Período	Quantidade
Contrato Originário	Vigência Inicial	06/04/2022 a 05/04/2023	66
1º Termo Aditivo	Supressão de 13,6364%		57
2º Termo Aditivo	Supressão de 3,0303%		55

A empresa contratada procedeu com a entrega das 55 (cinquenta e cinco) unidades, em conformidade com as ordens de fornecimentos emitidas, adquiridas de acordo com o Termo de Referência e Ata de Registro de Preços que balizaram a contratação e quantitativos ora discriminados:

Nº OF	Quantidade de bens
703/CT/Televisor	2
658/CT/Televisor	9
613/CT/Televisor	41
665/CT/Televisor	3

**CONTRATO ADMINISTRATIVO Nº 46/2022**

Processo Administrativo: 00135.209148/2022-04

Modalidade de Licitação: Pregão por Sistema de Registro de Preços nº 14/2021

Modalidade de Contratação: Adesão à Ata de Registro de Preços nº 06/2021

Vigência: 31/05/2022 a 30/05/2023

Quantitativo Contratado: 215 (duzentos e quinze) televisores

Quantitativo Demandado: 215 (duzentos e quinze) televisores

Valor Inicial do Contrato: R\$ 580.285,00 (quinhentos e oitenta mil duzentos e oitenta e cinco reais)

Valor Atualizado do Contrato: R\$ 580.285,00 (quinhentos e oitenta mil duzentos e oitenta e cinco reais)

No curso da contratação foi celebrado o seguinte instrumento contratual:

Instrumento	Objeto	Período	Quantidade
Contrato Originário	Vigência Inicial	31/05/2022 a 30/05/2023	215

A empresa contratada procedeu com a entrega das 215 (duzentas e quinze) unidades, em conformidade com as ordens de fornecimentos emitidas, adquiridas de acordo com o Termo de Referência e Ata de Registro de Preços que balizaram a contratação e quantitativos ora discriminados:

Nº OF	Quantidade de bens
647/CT/Televisor	192
695/CT/Televisor	23

**CONTRATO ADMINISTRATIVO Nº 58/2022**

Processo Administrativo: 00135.211760/2022-39

Modalidade de Licitação: Pregão por Sistema de Registro de Preços nº 14/2021

Modalidade de Contratação: Adesão à Ata de Registro de Preços nº 06/2021

Vigência: 23/06/2022 a 22/06/2023

Quantitativo Contratado: 14 (quatorze) televisores

MATÕES DO NORTE / ME	
PROC.	2103003/2024
FLS.	373
RUBR.	OK

**Quantitativo Demandado:** 14 (quatorze) televisores

**Valor Inicial do Contrato:** R\$ 37.786,00 (trinta e sete mil setecentos e oitenta e seis reais)

**Valor Atualizado do Contrato:** R\$ 37.786,00 (trinta e sete mil setecentos e oitenta e seis reais)

No curso da contratação foi celebrado o seguinte instrumento contratual:

Instrumento	Objeto	Período	Quantidade
Contrato Originário	Vigência Inicial	23/06/2022 a 22/06/2023	14

A empresa contratada procedeu com a entrega das 14 (quatorze) unidades, em conformidade com a ordem de fornecimento emitida, adquirida de acordo com o Termo de Referência e Ata de Registro de Preços que balizaram a contratação e quantitativo ora discriminado:

Nº OF	Quantidade de bens
654/CT/Televisor	14

**CONTRATO ADMINISTRATIVO Nº 69/2022**

**Processo Administrativo:** 00135.216917/2022-12

**Modalidade de Licitação:** Pregão por Sistema de Registro de Preços nº 14/2021

**Modalidade de Contratação:** Adesão à Ata de Registro de Preços nº 06/2021

**Vigência:** 21/09/2022 a 20/09/2023

**Quantitativo Contratado:** 9 (nove) televisores

**Quantitativo Demandado:** 9 (nove) televisores

**Valor Inicial do Contrato:** R\$ 24.291,00 (vinte e quatro mil duzentos e noventa e um reais)

**Valor Atualizado do Contrato:** R\$ 24.291,00 (vinte e quatro mil duzentos e noventa e um reais)

No curso da contratação foi celebrado o seguinte instrumento contratual:

Instrumento	Objeto	Período	Quantidade
Contrato Originário	Vigência Inicial	21/09/2022 a 20/09/2023	9

A empresa contratada procedeu com a entrega das 9 (nove) unidades, em conformidade com a ordem de fornecimento emitida, adquirida de acordo com o Termo de Referência e Ata de Registro de Preços que balizaram a contratação e quantitativo ora discriminado:

Nº OF	Quantidade de bens
707/CT/Televisor	9

A empresa contratada procedeu com a entrega total de 494 (quatrocentas e noventa e quatro) unidades de televisores, conforme descritas acima, no valor total de R\$ 1.333.306,00 (um milhão, trezentos e trinta e três mil trezentos e seis reais).

Salientamos que foram cumpridos todos os procedimentos de recebimento, análise do produto e aceitação definitiva, por meio das vistorias realizadas pelos servidores públicos, específica e formalmente designados para esse fim, lotados nos órgãos destinatários de modo que toda documentação alusiva está inserida no Sistema para registro, controle e monitoramento dos programas Pró-DH (<https://sig.mdh.gov.br/login.dh>) o qual, mantém também todo repositório de controles de doação.

Os bens adquiridos foram entregues tempestivamente e de acordo com as exigências e especificações contidas no Termo de Referência e nos Instrumentos Contratuais firmados, sem ocorrência e de **forma satisfatória**.

Registra-se, portanto que a empresa **NADJA MARINA PIRES - ME**, vem prestando bons serviços, cumprindo suas obrigações a contento, prazos e especificações, em atendimento aos requisitos impostos pelo Termo de Referência, atendendo as necessidades para a qual foi contratada, demonstrando capacidade técnica e operacional, não existindo fatos que desabonem sua conduta e responsabilidade com as obrigações assumidas, **até a presente data**.

Brasília-DF, 17 de agosto de 2023.

Atesto.

**Hélio André Veneroso Castro**  
Fiscal Titular

Atesto.

**Diego Bezerra Alves**  
Coordenador-Geral de Fortalecimento do Sistema de Garantia de Direitos  
Gestor dos Contratos

Aprovo.

**ELI MARIA MARQUES DE LARA**  
Subsecretária de Planejamento, Orçamento e Administração substituta  
Ministério dos Direitos Humanos e da Cidadania

PROC 2103003/2024  
conforme horário oficial de Brasília,  
RUE



Documento assinado eletronicamente por **Helio Andrade Veneroso Castro**, Coordenador(a), em 18/08/2023, às 09:23, conforme horário oficial de Brasília, com fundamento no § 3º do art. 4º do Decreto nº 10.543, de 13 de novembro de 2020.



Documento assinado eletronicamente por **Maria Luiza Moura Oliveira**, Diretor(a), em 21/08/2023, às 15:27, conforme horário oficial de Brasília, com fundamento no § 3º do art. 4º do Decreto nº 10.543, de 13 de novembro de 2020.



Documento assinado eletronicamente por **Eli Maria Marques de Lara**, Subsecretário(a) de Planejamento, Orçamento e Administração, Substituto(a), em 21/08/2023, às 15:53, conforme horário oficial de Brasília, com fundamento no § 3º do art. 4º do Decreto nº 10.543, de 13 de novembro de 2020.



Documento assinado eletronicamente por **Diego Bezerra Alves**, Coordenador(a)-Geral, em 21/08/2023, às 16:19, conforme horário oficial de Brasília, com fundamento no § 3º do art. 4º do Decreto nº 10.543, de 13 de novembro de 2020.



A autenticidade deste documento pode ser conferida no site <https://sei.mdn.gov.br/autenticidade>, informando o código verificador 3748534 e o código CRC 19598192.



3748534

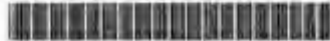

00135.202565/2021-37



MINISTÉRIO DOS DIREITOS HUMANOS E DA CIDADANIA  
Esplanada dos Ministérios - Bloco A, Térreo,  
Brasília, DF, CEP 70054906 - <http://www.mdh.gov.br>

## ATESTADO DE CAPACIDADE TÉCNICA

Processo nº 00135.202565/2021-37

Interessado: Ministério dos Direitos Humanos e da Cidadania - MDHC

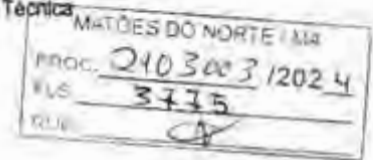

**ATESTAMOS** para os devidos fins que a empresa **NADJA MARINA PIRES - ME**, denominada **CONTRATADA**, inscrita no CNPJ/ME sob o nº 12.130.958/0001-86, com sede na QI 33 - Bloco A - Sala. 118 - Ed. Senador Pedro Telheira - CEP 71065-330, Guarã II/DF, manteve com a **UNIÃO**, por intermédio do **MINISTÉRIO DIREITOS HUMANOS E DA CIDADANIA - MDHC**, neste ato denominada **CONTRATANTE**, inscrito no CNPJ sob o nº 27.136.980/0008-87, com sede no Setor Comercial Sul - B, Quadra 09, Lote C, Edifício Parque Cidade Corporate - Torre A, Brasília/DF, CEP 70.308-200, os **Contratos Administrativos: nº 32/2021 (2671434) e nº 34/2022 (2965272)**, tendo como objeto a aquisição de televisores para atendimento das demandas da antiga Secretaria Nacional de Políticas de Promoção da Igualdade Racial - SNPPIR, atual Ministério da Igualdade Racial - MIR, conforme especificações e quantitativos estabelecidos no Termo de Referência, anexo do Edital, assim discriminadas:

**CONTRATO ADMINISTRATIVO Nº 32/2021**

Processo Administrativo: 00135.228826/2021-49

Modalidade de Licitação: Pregão por Sistema de Registro de Preços nº 14/2021

Modalidade de Contratação: Adesão à Ata de Registro de Preços nº 06/2021

Vigência: 21/12/2021 a 20/12/2023

Quantitativo Contratado: 18 (dezoito) televisores

Quantitativo Demandado: 18 (cento e oitenta e oito) televisores

Valor Inicial do Contrato: R\$ 48.582,00 (quarenta e oito mil quinhentos e oitenta e dois reais)

Valor Atualizado do Contrato: R\$ 48.582,00 (quarenta e oito mil quinhentos e oitenta e dois reais)

No curso da contratação foram celebrados os seguintes instrumentos contratuais:

Instrumento	Objeto	Período
Contrato Originário	Vigência Inicial	21/12/2021 a 20/12/2022
1º Termo Aditivo	Prorrogação do Prazo de Vigência Contratual por 12 (doze) meses	21/12/2022 a 20/12/2023

A empresa contratada procedeu com a entrega das 18 (dezoito) unidades, em conformidade com as ordens de fornecimentos emitidas, adquiridas de acordo com o Termo de Referência e Ata de Registro de Preços que balizaram a contratação e quantitativos ora discriminados:

Nº OF	Quantidade de bens
565/CT/Televisor	16
530/CT/Televisor	02

**CONTRATO ADMINISTRATIVO Nº 34/2022**

Processo Administrativo: 00135.204655/2022-43

Modalidade de Licitação: Pregão por Sistema de Registro de Preços nº 14/2021

Modalidade de Contratação: Adesão à Ata de Registro de Preços nº 06/2021

Vigência: 19/05/2022 a 18/05/2023

Quantitativo Contratado: 19 (dezenove) televisores

Quantitativo Demandado: 19 (dezenove) televisores

Valor Inicial do Contrato: R\$ 51.281,00 (cinquenta e um mil duzentos e oitenta e um reais)

Valor Atualizado do Contrato: R\$ 51.281,00 (cinquenta e um mil duzentos e oitenta e um reais)

No curso da contratação foi celebrado o seguinte instrumento contratual:

Instrumento	Objeto	Período
Contrato Originário	Vigência Inicial	19/05/2022 a 18/05/2023

A empresa contratada procedeu com a entrega das 19 (dezenove) unidades, em conformidade com as ordens de fornecimentos emitidas, adquiridas de acordo com o Termo de Referência e Ata de Registro de Preços que balizaram a contratação e quantitativos ora discriminados:

Nº OF	Quantidade de bens
629/CT/Televisor	19

PROC	210300312024
FLS	3776
PROB	CP

A empresa contratada procedeu com a entrega total de 37 (trinta e sete) unidades de televisores, conforme descritas acima, no valor total de R\$ 99.863,00 (noventa e nove mil oitocentos e sessenta e três reais).

Salientamos que foram realizados todos os procedimentos de recebimento, análise do produto e aceitação definitiva, por meio das vistorias realizadas pelos servidores públicos, específica e formalmente designados para esse fim, lotados nos órgãos destinatários de modo que toda documentação correspondente está inserida no Sistema para registro, controle e monitoramento dos programas Pró-DH (<https://sei.mdh.gov.br/login.php>) o qual mantém também todo repositório de controles de doação.

Informa-se que foram emitidas ordens de fornecimento que exauriram a quantidade contratada e todos os equipamentos foram entregues tempestivamente e em conformidade com as especificações contidas no instrumento convocatório, não existindo ressalvas ou observações a ser feitas.

Registra-se, portanto que a empresa **NADJA MARINA PIRES - ME**, vem prestando bons serviços, cumprindo suas obrigações a contento, prazos e especificações, em atendimento aos requisitos impostos pelo Termo de Referência, atendendo as necessidades para a qual foi contratada, demonstrando capacidade técnica e operacional, não existindo fatos que desabonem sua conduta e responsabilidade com as obrigações assumidas, **até a presente data**.

Brasília-DF, 18 de setembro de 2023.

Atesto:

**CARLOS ROBERTO DE BASTOS LIMA**  
Chefe de Divisão de Equipagens  
DIVEQ/CGG/DGA/SE/MIR

Atesto:

**LUCIANA RANGEL DA SILVA**  
Coordenador-Geral de Gestão substituta  
CGG/DGA/SE/MIR

Aprovo:

**SANDRA YUKO SATO**  
Subsecretária de Planejamento, Orçamento e Administração  
Ministério dos Direitos Humanos e da Cidadania



Documento assinado eletronicamente por Carlos Roberto de Bastos Lima, Chefe de Divisão, em 18/09/2023, às 11:30, conforme horário oficial de Brasília, com fundamento no § 3º do art. 4º do Decreto nº 10.543, de 13 de novembro de 2020.



Documento assinado eletronicamente por Luciana Rangel da Silva, Coordenador(a)-Geral, Substituto(a), em 19/09/2023, às 11:06, conforme horário oficial de Brasília, com fundamento no § 3º do art. 4º do Decreto nº 10.543, de 13 de novembro de 2020.



Documento assinado eletronicamente por Sandra Yuko Sato, Subsecretário(a) de Planejamento, Orçamento e Administração, em 19/09/2023, às 16:10, conforme horário oficial de Brasília, com fundamento no § 3º do art. 4º do Decreto nº 10.543, de 13 de novembro de 2020.



A autenticidade deste documento pode ser conferida no site <https://sei.mdh.gov.br/autenticidade>, informando o código verificador 3812880 e o código CRC 3857551D.

# RESULTADO DA CONSULTA PÚBLICA AO CADASTRO DO SINTEGRA ICMS NO DISTRITO FEDERAL

PROC. 2103003/2024  
FLS. 3777  
RUBR.

CNPJ:  
12.130.958/0001-86

CFDF	NOME	QUALIFICAÇÃO	ENDEREÇO	SITUAÇÃO	
0754233500158	NADJA MARINA PIRES EPP	Exclusivamente ICMS	QI 33 BLOCO A SALA 118 S/N ED. SENADOR PEDRO TEXEIRA	Ativo	<a href="#">Detalhar</a>

Items por page 10 1 of 1 3

## DETALHAMENTO DA CONSULTA

### IDENTIFICAÇÃO

**CNPJ/CPF:** 12130958000186 **CF/DF:** 0754233500158  
**RAZÃO SOCIAL:** NADJA MARINA PIRES EPP  
**NOME FANTASIA:** COMERCIAL PIRES  
**ENDEREÇO**  
**LOGRADOURO:** QI 33 BLOCO A SALA 118 S/N ED. SENADOR PEDRO TEXEIRA  
**NÚMERO:** **COMPLEMENTO:**  
**BAIRRO:** GUARA II  
**MUNICÍPIO:** BRASÍLIA **UF:** DF  
**CEP:** 71065330 **TELEFONE:** (61) 39671229 / (61) 35689392

### INFORMAÇÕES COMPLEMENTARES

**ATIVIDADE PRINCIPAL:** G465160200 - Comércio atacadista de suprimentos para informática, G465240000 - Comércio atacadista de componentes eletrônicos e equipamentos de telefonia e comunicação, G465950100 - Comércio atacadista de equipamentos de informática e comunicação, G466560000 - Comércio atacadista de máquinas e equipamentos para uso comercial; partes e peças, G466999900 - Comércio atacadista de outras máquinas e equipamentos não especificados anteriormente; partes e peças, G469310000 - Comércio atacadista de mercadorias em geral, sem predominância de alimentos ou de insumos agropecuários  
**ATIVIDADE SECUNDÁRIA:** Simples Nacional  
**REGIME DE APURAÇÃO:** Ativo  
**SITUAÇÃO CADASTRAL:** Ativo  
**DATA DESSA SITUAÇÃO CADASTRAL:** 29/06/2010  
**SITUAÇÃO SINTEGRA:** Habilitado

Os dados acima são baseados em informações fornecidas pelo contribuinte, estando sujeitos à posterior confirmação pelo Fisco.

Consulta realizada em 01 de Maio de 2024 às 18:26.

8/10/2024





MATÔES DO NORTE I/IA
PROC. 2103003/2024
FLS. 3778
RUBR.

## TRIBUNAL DE CONTAS DA UNIÃO

### Consulta Consolidada de Pessoa Jurídica

Este relatório tem por objetivo apresentar os resultados consolidados de consultas eletrônicas realizadas diretamente nos bancos de dados dos respectivos cadastros. A responsabilidade pela veracidade do resultado da consulta é do Órgão gestor de cada cadastro consultado. A informação relativa à razão social da Pessoa Jurídica é extraída do Cadastro Nacional da Pessoa Jurídica, mantido pela Receita Federal do Brasil.

Consulta realizada em: 01/05/2024 18:27:43

#### Informações da Pessoa Jurídica:

Razão Social: **NADJA MARINA PIRES**  
CNPJ: **12.130.958/0001-86**

#### Resultados da Consulta Eletrônica:

Órgão Gestor: **TCU**  
Cadastro: **Licitantes Inidôneos**  
Resultado da consulta: **Nada Consta**

Para acessar a certidão original no portal do órgão gestor, clique [AQUI](#).

Órgão Gestor: **CNJ**  
Cadastro: **CNIA - Cadastro Nacional de Condenações Cíveis por Ato de Improbidade Administrativa e Inelegibilidade**  
Resultado da consulta: **Nada Consta**

Para acessar a certidão original no portal do órgão gestor, clique [AQUI](#).

Órgão Gestor: **Portal da Transparência**  
Cadastro: **Cadastro Nacional de Empresas Inidôneas e Suspensas**  
Resultado da consulta: **Constam Registros**  
Impedimento/proibição de contratar com prazo determinado (12/05/2024) - Instituto de Previdência Social dos Servidores Públicos do Município de Joinville - SC (IPREVILLE)<br/>Impedimento/proibição de contratar com prazo determinado (12/05/2024) - ESTADO DE SANTA CATARINA

Para acessar a certidão original no portal do órgão gestor, clique [AQUI](#).

Órgão Gestor: **Portal da Transparência**  
Cadastro: **CNEP - Cadastro Nacional de Empresas Punidas**  
Resultado da consulta: **Nada Consta**

Para acessar a certidão original no portal do órgão gestor, clique [AQUI](#).

Obs: A consulta consolidada de pessoa jurídica visa atender aos princípios de simplificação e racionalização de serviços públicos digitais. Fundamento legal: Lei nº 12.965, de 23 de abril de 2014, Lei nº 13.460, de 26 de junho de 2017, Lei nº 13.726, de 8 de outubro de 2018, Decreto nº 8.638 de 15, de janeiro de 2016.



Sistema Nacional de Registro de Empresas Mercantil - SINREM  
Governador do Distrito Federal  
Secretaria de Estado da Fazenda do Distrito Federal  
Junta Comercial, Industrial e Serviços do Distrito Federal

MATÕES DO NORTE / MA	
PRODC	2403003/2024
FLS	3779
RELV	CV

## Certidão Simplificada

Certificamos que as informações abaixo constam dos documentos arquivados nesta Junta Comercial e são vigentes na data de sua expedição.

Nome Empresarial: NADJA MARINA PIRES EPP				
Natureza Jurídica: EMPRESÁRIO				
Número de Identificação do Registro de Empresas - NIRE	CNPJ	Data de Arquivamento do Ato Constitutivo	Data de Início de Atividade	
5310115171-7	12.130.958/0001-86	23/06/2010	03/05/2010	
Endereço Completo: QUADRA QI 33 BLOCO A SALA 118 ED. SENADOR PEDRO TEXEIRA - BAIRRO GUARA II CEP 71065-330 - BRASILIA/DF				
Objeto Social: OBJETO SOCIAL E A COMPRA E VENDA NO ATACADO DE MATERIAIS DE ESCRITORIO, PRODUTOS DESCARTAVEIS E LIMPEZA EM GERAL, SUPRIMENTOS DE INFORMATICA, FORMULARIOS CONTINUOS, MOVEIS PARA ESCRITORIO E DE COMUNICACAO VISUAL, ELETRODOMESTICOS, E ELETRONICOS EM GERAL, SERVICOS DE REFORMAS E LIMPEZA PREDIAL EM GERAL.				
Capital: QUINHENTOS E QUARENTA E OITO MIL REAIS	R\$ 548.000,00	Microempresa ou Empresa de Pequeno Porte EMPRESA PEQUENO PORTE (Lei Complementar nº123/06)		
Status: XXXXXXXX	Situação: ATIVA			
Último Arquivamento: 19/04/2018	Número: 1060445			
Ato	002 - ALTERACAO			
Evento(s)	2247 - ALTERACAO DE CAPITAL SOCIAL			
Empresa(s) Antecessora(s)				
Nome Anterior	Nire	Número Aprovação	UF	Tipo Movimentação
NADJA MARINA PIRES ME	5310115171-7	20110408322	xx	ALTERAÇÃO DE NOME EMPRESARIAL
Filial(ais) nesta Unidade da Federação ou fora dela				
Nire	CNPJ	Endereço		
Nome do Empresário: NADJA MARINA PIRES				
Identidade: 1168941	CPF: 493.197.281-00			
Estado Civil: Solteiro	Regime de Bens: xxxxxxxx			
NADA MAIS#				

Brasília, 02 de Abril de 2024 14:37

LUCIANA STEFANE DE ALMEIDA DIONIZIO  
SECRETARIA-GERAL

Certidão Simplificada Digital emitida pela JUNTA COMERCIAL, INDUSTRIAL E SERVIÇOS DO DISTRITO FEDERAL e certificada digitalmente. Se desejar confirmar a autenticidade desta certidão, acesse o site da JUCISDF (<http://jucis.df.gov.br>) e clique em validar certidão. A certidão pode ser validada de duas formas:

- 1) Validação por envio de arquivo (upload)
- 2) Validação visual (digite o nº C240001137984 e visualize a certidão)



24/044.643-7

## CADASTRO FISCAL DO DISTRITO FEDERAL

COMPROVANTE DE INSCRIÇÃO E DE SITUAÇÃO NO CADASTRO FISCAL DO DISTRITO FEDERAL - DIF

Imprimir

CF/DF	CPF/CNPJ	Data Concessão	FAC - Número do Protocolo	Natureza Jurídica/Tipo de Contribuinte		
07.542.335/001-58	12.130.958/0001-86	29/06/2010	171051/80	EMPRESÁRIO (INDIVIDUAL)		
Denominação social		Título do Estabelecimento - Nome Fantasia		Situação Cadastral	Data Situação	
NADJA MARINA PIRES EPP		COMERCIAL PIRES		ATIVO	29/06/2010	
Endereço			Bairro	Cidade	UF	CEP
QI 33 BLOCO A SALA 118 S/N ED. SENADOR PEDRO TEXEIRA			GUARA II	BRASILIA	DF	71065330

## Qualificação do Contribuinte ICMS

Regime de Tributação	Data de enquadramento
SIMPLES NACIONAL	01/01/2024

Descrição Atividade Econômica Principal	Código da Atividade	Data de início de Atividade
COMÉRCIO ATACADISTA DE EQUIPAMENTOS DE INFORMÁTICA	G465160100	03/05/2010

## Atividades secundárias

Descrição Atividade Econômica	Código da Atividade	Data de início de Atividade
COMÉRCIO ATACADISTA DE SUPRIMENTOS PARA INFORMÁTICA	G465160200	03/05/2010
COMÉRCIO ATACADISTA DE COMPONENTES ELETRÔNICOS E EQUIPAMENTOS DE TELEFONIA E COMUNICAÇÃO	G465240000	03/05/2010
COMÉRCIO ATACADISTA DE MÁQUINAS E EQUIPAMENTOS PARA USO COMERCIAL; PARTES E PEÇAS	G466560000	03/05/2010
COMÉRCIO ATACADISTA DE OUTRAS MÁQUINAS E EQUIPAMENTOS NÃO ESPECIFICADOS ANTERIORMENTE; PARTES E PEÇAS	G466999900	03/05/2010
COMÉRCIO ATACADISTA DE MERCADORIAS EM GERAL, SEM PREDOMINÂNCIA DE ALIMENTOS OU DE INSUMOS AGROPECUÁRIOS	G469310000	03/05/2010

02/05/2024, 09:13

Agenci@Net - DIF

Este documento foi emitido no dia 02/05/2024 na Internet pelo portal Agenci@Net

MATÔES DO NORTE / MA	
PROC.	2403003 / 2024
FLS.	3721
RUB.	



**TJDFT**

Poder Judiciário da União  
TRIBUNAL DE JUSTIÇA DO DISTRITO FEDERAL E DOS TERRITÓRIOS

MATÕES DO NORTE (MA)	
PROC.	2103003/2024
FLS.	3782

## CERTIDÃO NEGATIVA DE DISTRIBUIÇÃO (AÇÕES DE FALÊNCIAS E RECUPERAÇÕES JUDICIAIS) 1ª e 2ª Instâncias

**CERTIFICAMOS** que, após consulta aos registros eletrônicos de distribuição de ações de falências e recuperações judiciais disponíveis até 30/04/2024, **NADA CONSTA** contra o nome por extenso e CPF/CNPJ de:

**NADJA MARINA PIRES**  
12.130.958/0001-86

### OBSERVAÇÕES:

- Os dados de identificação são de responsabilidade do solicitante da certidão, devendo a titularidade ser conferida pelo interessado e pelo destinatário.
- A certidão será emitida de acordo com as informações inseridas no banco de dados. Em caso de exibição de processos com dados desatualizados, o interessado deverá requerer a atualização junto ao juízo ou órgão julgador.
- A certidão será negativa quando não for possível a individualização dos processos por carência de dados do Poder Judiciário. (artigo 8º, § 2º da Resolução 121/CNJ).
- A certidão cível contempla ações cíveis, execuções fiscais, execuções e insolvências civis, falências, recuperações judiciais, recuperações extrajudiciais, inventários, interdições, tutelas e curatelas. A certidão criminal compreende os processos criminais, os processos criminais militares e as execuções penais. Demais informações sobre o conteúdo das certidões, consultar em [www.tjdft.jus.br](http://www.tjdft.jus.br), no menu Serviços, Certidões, Certidão Nada Consta, Tipos de Certidão.
- A certidão cível atende ao disposto no inciso II do artigo 37 da Lei 8.666/1993.
- Medida prevista no artigo 26 do Código Penal, sentença não transitada em julgado.

A autenticidade deverá ser confirmada no site do TJDFT ([www.tjdft.jus.br](http://www.tjdft.jus.br)), no menu Serviços, Certidões, Certidão Nada Consta, Validar Certidão - autenticar, informando-se o número do selo digital de segurança impresso.

Emitida gratuitamente pela internet em: 30/04/2024

Selo digital de segurança: 2024.CTD.SWPP.TLIJ.JW1E.VSCC.D6K4

\*\*\* VÁLIDA POR 30 (TRINTA) DIAS \*\*\*



COMERCIAL PIRES

### DECLARAÇÃO DE PLENO CONHECIMENTO E DE VERACIDADE DOS DOCUMENTOS

Em cumprimento ao art. 120, II da Lei estadual no 9.433/05 e ao art. 18, §4º do Decreto no 19.896/20, e em face do quanto disposto no art. 184, inc. V, e no art. 195 da Lei estadual no 9.433/05, declaro:

( X ) o pleno conhecimento e atendimento às exigências de habilitação.

[ou] [exclusivamente para microempresas e empresas de pequeno porte beneficiárias da Lei Complementar nº 123/06]

( ) o pleno conhecimento e atendimento às exigências de habilitação, ressalvada, na forma do §1º do art. 43 da Lei complementar nº 123/06, a existência de restrição fiscal e/ou trabalhista.

Declaro, ainda, a veracidade dos documentos por mim apresentados, sob as penas da lei.

NADJA MARINA

PIRES:12130958000186

Assinado de forma digital por NADJA  
MARINA PIRES:12130958000186  
Dados: 2024.05.01 18:01:36 -03'00'

Brasília/DF, 01 de maio de 2024

Nadja Marina Pires

CPF: 493.197.281-00







COMERCIAL PIRES

MATÕES DO NORTE / MA	
PROC.	2103003 / 2024
FLS.	3734
EDU.	<i>[Handwritten Signature]</i>

### DECLARAÇÃO - LGPD

A Empresa COMERCIAL PIRES – NADJA MARINA PIRES ME inscrito no CNPJ nº 12.130.958/0001-86, por intermédio de seu representante legal a Sra. Nadja Marina Pires, portador da Carteira de Identidade nº 1.168.941 e do CPF nº 493.197.281-00, **DECLARA**, para os fins dispostos do Pregão Eletrônico cujo estamos participando, sob as penas da Lei, que tem pleno conhecimento das regras contidas no edital de licitação e que possui as condições de habilitação previstas no edital, bem como tem ciência de que:

1 As condições para participar deste processo licitatório e ser contratado(a), o(a) interessado(a) deverá fornecer para a Administração Pública diversos dados pessoais:

- a. Aqueles inerentes a documentos de identificação;
- b. Informações inseridas em contratos sociais;
- c. Referentes a participações societárias;
- d. Estado civil;
- e. Número de telefone;
- f. Endereços físicos e eletrônicos;
- g. Eventuais inconformes sobre cônjuges;
- h. Relações de parentesco;
- i. Sanções administrativas que esteja cumprindo perante a Administração Pública;
- j. Informações sobre eventuais condenações no plano criminal ou por improbidade administrativa;

dentre outros necessários à contratação.

2 Essas informações constarão do processo administrativo e serão objeto de tratamento por parte da Administração Pública.

3 O tratamento dos dados pessoais relacionados aos processos de contratação se presume válido, legítimo e, portanto, juridicamente adequado.

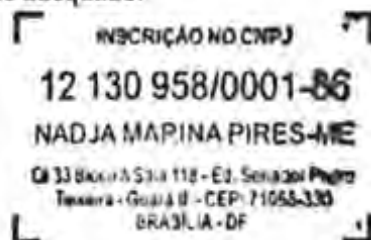

NADJA MARINA  
PIRES:121309580001  
86

Assinado de forma digital por  
NADJA MARINA  
PIRES:12130958000186  
Data: 2024.05.20 12:13:50 -03'00'

Brasília/DF, 20 de maio de 2024  
Nadja Marina Pires  
CPF: 493.197.281-00

NADJA MARINA PIRES – ME  
QI 33 – Bloco. A – Sala. 118 – Ed. Senador Pedro Teixeira.  
Guará II – BRASÍLIA DF – CEP 71065-330  
CNPJ. 12. 130. 958/0001-86/ Insc. Est: 07 542 335 / 001-68

Tel./fax: (61) 3967-1229  
E-mail: pires.vendas@hotmail.com

MATOES DO NORTE   MA	
PROC.	210303/2024
FLS.	3785
FUV.	<i>[assinatura]</i>



COMERCIAL PIRES

**DECLARAÇÃO DE ELABORAÇÃO INDEPENDENTE DE PROPOSTA E DE INEXISTÊNCIA DE IMPEDIMENTO À PARTICIPAÇÃO NO CERTAME**

NADJA MARINA PIRES, como representante devidamente constituído de NADJA MARINA PIRES - ME, doravante denominada LICITANTE, para fins de participação no certame licitatório acima identificado, declaro, sob as penas da lei, em especial o art. 299 do Código Penal Brasileiro, que:

(a) a proposta apresentada para participar desta licitação foi elaborada de maneira independente por mim e o conteúdo da proposta não foi, no todo ou em parte, direta ou indiretamente, informado, discutido ou recebido de qualquer outro participante potencial ou de fato desta licitação, por qualquer meio ou por qualquer pessoa;

(b) a intenção de apresentar a proposta elaborada para participar desta licitação não foi informada, discutida ou recebida de qualquer outro participante potencial ou de fato desta licitação, por qualquer meio ou por qualquer pessoa;

(c) que não tentei, por qualquer meio ou por qualquer pessoa, influir na decisão de qualquer outro participante potencial ou de fato desta licitação quanto a participar ou não dela;

(d) que o conteúdo da proposta apresentada para participar desta licitação não será, no todo ou em parte, direta ou indiretamente, comunicado ou discutido com qualquer outro participante potencial ou de fato desta licitação antes da adjudicação do objeto;

(e) que o conteúdo da proposta apresentada para participar desta licitação não foi, no todo ou em parte, direta ou indiretamente, informado, discutido ou recebido de qualquer integrante do órgão licitante antes da abertura oficial das propostas; e

f) que estou plenamente ciente do teor e da extensão desta declaração e que detenho plenos poderes e informações para firmá-la.

**Declaro, ainda, para os efeitos art. 299 do Código Penal Brasileiro, não estar sujeito às hipóteses de impedimento de participação elencadas nos arts. 18 e 125 da Lei estadual n o 9.433/05, quais sejam:**

NADJA MARINA PIRES - ME  
QI 33 - Bloco. A - Sala. 118 - Ed. Senador Pedro Teixeira.  
Guará II - BRASÍLIA DF - CEP 71065-330  
CNPJ: 12.130.958/0001-86/ Insc. Est: 07.542.335 / 001-58

Tel./fax: (61) 3967-1229  
E-mail: pires.vendas@hotmail.com



MATÕES DO NORTE - MA
PROC. 2403002/2024
FLS. 3186
RUN. D

## COMERCIAL PIRES

Art. 18- Não poderá participar, direta ou indiretamente, da licitação, da execução de obras ou serviços e do fornecimento de bens a eles necessários:

- I- o autor do projeto, básico ou executivo, pessoa física ou jurídica;
- II- a empresa responsável, isoladamente ou em consórcio, pela elaboração do projeto básico ou executivo ou da qual o autor do projeto seja dirigente, gerente, acionista ou detentor de mais de 5% (cinco por cento) do capital com direito a voto ou controlador, responsável técnico, subordinado ou subcontratado;
- III- servidor ou dirigente do órgão ou entidade contratante ou responsável pela licitação;
- IV- demais agentes públicos, assim definidos no art. 207 desta Lei, impedidos de contratar com a Administração Pública por vedação constitucional ou legal.

§ 1º - É permitida a participação do autor do projeto ou da empresa, a que se refere o inciso II deste artigo, na licitação ou na execução da obra ou serviço, como consultor ou técnico, nas funções de fiscalização, supervisão ou gerenciamento, exclusivamente a serviço da Administração interessada.

§ 2º - O disposto neste artigo não impede a licitação ou contratação de obra ou serviço que inclua, como encargo do contratado ou pelo preço previamente fixado pela Administração, a elaboração do projeto executivo.

§ 3º - Considera-se participação indireta, para os fins do disposto neste artigo, a existência de qualquer vínculo de natureza técnica, comercial, econômica, financeira, trabalhista ou de parentesco até o 3º grau entre o autor do projeto, pessoa física ou jurídica, e o licitante ou responsável pelos serviços, fornecimentos e obras, incluindo-se o fornecimento de bens e serviços a estes necessários.

§ 4- Aplica-se o disposto no parágrafo anterior aos membros da comissão de licitação.

Art. 125- É vedado ao agente político e ao servidor público de qualquer categoria, natureza ou condição, celebrar contratos com a Administração direta ou indireta, por si ou como representante de terceiro, sob pena de nulidade, ressalvadas as exceções legais.

**Parágrafo único-** Não se inclui na vedação deste artigo a prestação de serviços em caráter eventual, de consultoria técnica, treinamento e aperfeiçoamento, bem como a participação em comissões examinadoras



**COMERCIAL PIRES**

de concursos, no âmbito da Administração Pública.

MATÔES DO NORTE SA
PROC. 2403003/2024
FLS. 3137
RUB. 0

INSCRIÇÃO NO CNPJ

12 130 958/0001-86

NADJA MARINA PIRES-ME

QI 33 - Bloco A - Sala 118 - Ed. Senador Pedro  
Teixeira - Guarã II - CEP: 71065-330  
BRASÍLIA - DF

NADJA MARINA

PIRES:1213095800018

6

Assinado de forma digital por

NADJA MARINA

PIRES:12130958000186

Dados: 2024.05.01 18:02:53 -03'00'

Brasília/DF, 01 de maio de 2024

Nadja Marina Pires

CPF: 493.197.281-00

NADJA MARINA PIRES – ME

QI 33 – Bloco, A – Sala, 118 – Ed. Senador Pedro Teixeira.

Guará II – BRASÍLIA DF – CEP 71065-330

CNPJ: 12. 130. 958/0001-86/ Insc. Est.: 07 542 335 / 001-58

Tel./fax: (61) 3967-1229

E-mail: pires.vendas@hotmail.com



COMERCIAL PIRES

MATÔES DO NORTE / MA
PROC. 2403003/2024
ELS. 3788
RUB. <i>[assinatura]</i>

## DECLARAÇÃO DE INEXISTÊNCIA DE FATO IMPEDITIVO PARA LICITAR

Ao

Pregoeiro(a)

A Empresa COMERCIAL PIRES – NADJA MARINA PIRES ME inscrito no CNPJ nº 12.130.958/0001-86, sediada na QI 33 – Bloco. A – Sala. 212 – Ed. Senador Pedro Teixeira – Guarã II – BRASÍLIA DF por intermédio de seu representante legal a Sra. Nadja Marina Pires, portador da Carteira de Identidade nº 1.168.941 e do CPF nº 493.197.281-00 -, **DECLARA** sob as penas da Lei que até a presente data inexistem fatos supervenientes impeditivos para a sua habilitação na licitação em referência, ciente da obrigatoriedade de declarar ocorrências posteriores.

NADJA MARINA  
PIRES:12130958000186

Assinado de forma digital por  
NADJA MARINA  
PIRES:12130958000186  
Dados: 2024.05.01 18:03:40 -03'00'

INSCRIÇÃO NO CNPJ  
**12 130 958/0001-86**  
NADJA MARINA PIRES-ME  
QI 33 BLOCO A SALA 118 - Ed. Senador Pedro  
Teixeira - Guarã II - CEP 71065-330  
BRASÍLIA - DF

Brasília/DF, 01 de maio de 2024  
Nadja Marina Pires  
CPF: 493.197.281-00

NADJA MARINA PIRES – ME  
QI 33 – Bloco. A – Sala. 118 – Ed. Senador Pedro Teixeira.  
Guarã II – BRASÍLIA DF – CEP 71065-330  
CNPJ: 12.130.958/0001-86/ Insc. Est.: 07 542 335 / 001-58

Tel./fax: (61) 3967-1229  
E-mail: pires.vendas@hotmail.com



COMERCIAL PIRES

MATÕES DO NORTE/MA	
PROC.	2103003/2024
FLS.	3789
RUE.	

**DECLARAÇÃO DE ATENDIMENTO AO DISPOSTO  
NO ART. 93 DA LEI Nº 8.213, DE 24 DE JULHO DE 1999**

**Ao  
Pregoeiro(a)**

Declaro, para os devidos fins, que a empresa COMERCIAL PIRES – NADJA MARINA PIRES ME, inscrita no CNPJ (MF) no 12.130.958/0001-86, inscrição estadual n.º 07.542.335/001-58, estabelecida em QI 33 – Bloco. A – Sala. 212 – Ed. Senador Pedro Teixeira – Guarã II – BRASÍLIA DF, não possui, em sua cadeia produtiva, empregados executando trabalho degradante ou forçado, observando o disposto nos incisos III e IV do art. 1º e no inciso III do art. 5º da Constituição Federal, e que atende à reserva de cargos prevista em lei para pessoa com deficiência ou para reabilitado da Previdência Social e às regras de acessibilidade previstas na legislação, conforme disposto no art. 93 da Lei nº 8.213, de 24 de julho de 1991.

**NADJA MARINA  
PIRES:1213095800018  
6**

Assinado de forma digital por  
NADJA MARINA  
PIRES:12130958000186  
Dados: 2024.05.01 18:04:27 -03'00'

Brasília/DF, 01 de maio de 2024  
Nadja Marina Pires  
CPF: 493.197.281-00



NADJA MARINA PIRES – ME  
QI 33 – Bloco. A – Sala. 118 – Ed. Senador Pedro Teixeira.  
Guarã II – BRASÍLIA DF – CEP 71065-330  
CNPJ: 12. 130. 958/0001-86/ Insc. Est.: 07 542 335 / 001-58

Tel./fax: (61) 3967-1229  
E-mail: pires.vendas@hotmail.com





COMERCIAL PIRES

### DECLARAÇÃO ENQUADRAMENTO DE ME E/OU EPP

A Empresa COMERCIAL PIRES – NADJA MARINA PIRES ME inscrito no CNPJ nº 12.130.958/0001-86, por intermédio de seu representante legal a Sra. Nadja Marina Pires, portador da Carteira de Identidade nº 1.168.941 e do CPF nº 493.197.281-00, **DECLARA**, , sob as penas da Lei, que é EMPRESA DE PEQUENO PORTE, que cumpre os requisitos legais para efeito de qualificação como Microempresa (ME) e Empresa de Pequeno Porte (EPP) e que não se enquadra em nenhuma das hipóteses elencadas no § 4º do art. 3º da Lei Complementar nº 123, estando apta a usufruir dos direitos de que tratam os artigos 42 a 48 da mencionada Lei, não havendo fato superveniente impeditivo da participação no presente certame. Declara ainda que a empresa está excluída das vedações constantes do §4º do artigo 3º da Lei Complementar nº 123, de 14 de dezembro de 2006.

INSCRIÇÃO NO CNPJ  
**12 130 958/0001-86**  
NADJA MARINA PIRES-ME  
QI 33 BLOCO A Sala 118 - Ed. Senador Pedro  
Teixeira - Guará II - CEP: 71065-330  
BRASÍLIA - DF

NADJA MARINA  
PIRES:12130958000  
186

Assinado de forma digital por  
NADJA MARINA  
PIRES:12130958000186  
Dados: 2024.05.01 18:05:59 -03'00'

Brasília/DF, 01 de maio de 2024  
Nadja Marina Pires  
CPF: 493.197.281-00



COMERCIAL PIRES

MATÕES DO NORTE / MA	
PROC.	210300312024
FLS.	3791
RUB.	CP

## DECLARAÇÃO DE INEXISTÊNCIA DE VÍNCULO FAMILIAR

Ao

Pregoeiro(a)

A Empresa COMERCIAL PIRES – NADJA MARINA PIRES ME inscrito no CNPJ nº 12.130.958/0001-86, sediada na QI 33 – Bloco. A – Sala. 212 – Ed. Senador Pedro Teixeira – Guarã II – BRASÍLIA DF por intermédio de seu representante legal a Sra. Nadja Marina Pires, portador da Carteira de Identidade nº 1.168.941 e do CPF nº 493.197.281-00 -, **DECLARA**, não possuir em seu quadro societário cônjuge, companheiro (a) ou parente em linha reta ou colateral, por consanguinidade ou afinidade, até o terceiro grau, de servidor público da ativa nesse órgão, que impossibilite a participação no certame e processo posteriores.

NADJA MARINA  
PIRES:12130958000  
186

Assinado de forma digital por  
NADJA MARINA  
PIRES:12130958000186  
Dados: 2024.05.01 18:05:15 -03'00'

Brasília/DF, 01 de maio de 2024  
Nadja Marina Pires  
CPF: 493.197.281-00



NADJA MARINA PIRES – ME  
QI 33 – Bloco. A – Sala. 118 – Ed. Senador Pedro Teixeira  
Guarã II – BRASÍLIA DF – CEP 71065-330  
CNPJ: 12. 130. 958/0001-86/ Insc. Est. 07 542.335 / 001-58

Tel./fax: (61) 3967-1229  
E-mail: pires.vendas@hotmail.com



COMERCIAL PIRES

MATÕES DO NORTE / MA	
PROC.	2103003 12024
FLS.	3792
RUB.	<i>[Handwritten Signature]</i>

## DECLARAÇÃO DE SITUAÇÃO REGULAR PERANTE O MINISTÉRIO DO TRABALHO

A Empresa COMERCIAL PIRES – NADJA MARINA PIRES ME inscrito no CNPJ nº 12.130.958/0001-86, por intermédio de seu representante legal a Sra. Nadja Marina Pires, portador da Carteira de Identidade nº 1.168.941 e do CPF nº 493.197.281-00, **DECLARA**, para fins do disposto no inciso V do art. 27 da Lei Federal Nº 8.666/93, de 21 de junho de 1993, acrescido pela Lei Federal Nº 9.854, de 27 de outubro de 1999, sob as penas da lei, a inexistência de trabalho noturno, perigoso ou insalubre por menores de 18 (dezoito) anos ou a realização de qualquer trabalho por menores de 16 (dezesesseis) anos, salvo na condição de aprendiz, na forma da lei.

INSCRIÇÃO NO CNPJ  
**12 130 958/0001-86**  
NADJA MARINA PIRES-ME  
QI 33 Bloco A Sala 118 - Ed. Senador Pedro  
Teixeira - Guará II - CEP: 71065-330  
BRASÍLIA - DF

NADJA MARINA  
PIRES:121309580001  
86

Assinado de forma digital por  
NADJA MARINA  
PIRES:12130958000186  
Dados: 2024.05.01 18:06:42 -03'00'

Brasília/DF, 01 de maio de 2024  
Nadja Marina Pires  
CPF: 493.197.281-00

**DADOS DA EMPRESA****Nome da Empresa:**

NADJA MARINA PIRES EPP

**Endereço do Empreendimento:**

QUADRA QI 33 BLOCO A SALA 118, S/N, GUARÁ II, RA GUARÁ, 71065330, BRASILIA, ED. SENADOR PEDRO TEXEIRA

**Número de Registro:**

53101151717

**CNPJ:**

12.130.958/0001-86

**Inscrição Estadual:****Natureza Jurídica:** EMPRESÁRIO**Porte da Empresa:** EMPRESA DE PEQUENO PORTE**Consulta por QR Code****MEI:** NÃO**PARECER DA VIABILIDADE****Restrições:**

Consulta de Viabilidade de Localização DEFERIDA para escritório administrativo ou de representação confira o campo complemento.

**Complemento da Análise do Endereço:**

LIBERADO PARA ESCRITÓRIO

**Área Utilizada (m²):**

30,0

**Área Total Edificação (m²):**

30,0

**Utiliza área Pública:** Sim  Não**Executa música ao vivo, mecanizada e/ou eletrônica:** Sim  Não**Dias de****Horário**

Terça-Feira 08:00h às 18:00h

Segunda-Feira 08:00h às 18:00h

Quarta-Feira 08:00h às 18:00h

Quinta-feira 08:00h às 18:00h

Sexta-Feira 08:00h às 18:00h

**Atividade Principal**

- 4651-6/01 Comercio atacadista de equipamentos de informatica

**Restrições**

Consulta de Viabilidade de Localização DEFERIDA para escritório administrativo ou de representação confira o campo complemento.

**Complemento**

LIBERADO PARA ESCRITÓRIO

**Atividades Secundárias**

FLS 3794  
RUB. 08

Emissão do Documento

06/09/2019 18:01:42

- 4652-4/00 Comercio atacadista de componentes eletronicos e equipamentos de telefonia e comunicacao

**Restrições**

Consulta de Viabilidade de Localização DEFERIDA para escritório administrativo ou de representação confira o campo complemento.

**Complemento**

LIBERADO PARA ESCRITÓRIO

- 4665-6/00 Comercio atacadista de maquinas e equipamentos para uso comercial

**Restrições**

Consulta de Viabilidade de Localização DEFERIDA para escritório administrativo ou de representação confira o campo complemento.

**Complemento**

LIBERADO PARA ESCRITÓRIO

- 4693-1/00 Comercio atacadista de mercadorias em geral, sem predominancia de alimentos ou de insumos agropecuarios

**Restrições**

Consulta de Viabilidade de Localização DEFERIDA para escritório administrativo ou de representação confira o campo complemento.

**Complemento**

LIBERADO PARA ESCRITÓRIO

- 4669-9/99 Comercio atacadista de outras maquinas e equipamentos nao especificados anteriormente

**Restrições**

Consulta de Viabilidade de Localização DEFERIDA para escritório administrativo ou de representação confira o campo complemento.

**Complemento**

LIBERADO PARA ESCRITÓRIO

- 4651-6/02 Comercio atacadista de suprimentos para informatica

**Restrições**

Consulta de Viabilidade de Localização DEFERIDA para escritório administrativo ou de representação confira o campo complemento.

**Complemento**

LIBERADO PARA ESCRITÓRIO

VENTVRIS VENTIS

PROCL. 2103003 / 2024  
 FLS. 3795  
 RUV. 

Emissão do Documento

06/09/2019 18:01:42

**LICENCIAMENTO DAS ATIVIDADES****AGÊNCIA DE FISCALIZAÇÃO DO DISTRITO FEDERAL - AGEFIS****Atividades Licenciadas**

CNAE	Descrição	Validade
4651-6/01	Comercio atacadista de equipamentos de informatica	06/09/2024
4652-4/00	Comercio atacadista de componentes eletronicos e equipamentos de telefonia e comunicacao	06/09/2024
4665-6/00	Comercio atacadista de maquinas e equipamentos para uso comercial	06/09/2024
4693-1/00	Comercio atacadista de mercadorias em geral, sem predominancia de alimentos ou de insumos agropecuarios	06/09/2024
4669-9/99	Comercio atacadista de outras maquinas e equipamentos nao especificados anteriormente	06/09/2024
4651-6/02	Comercio atacadista de suprimentos para informatica	06/09/2024

**CORPO DE BOMBEIROS MILITAR DO DISTRITO FEDERAL - CBMDF****Atividades Licenciadas**

CNAE	Descrição	Validade
4651-6/01	Comercio atacadista de equipamentos de informatica	06/09/2024
4652-4/00	Comercio atacadista de componentes eletronicos e equipamentos de telefonia e comunicacao	06/09/2024
4665-6/00	Comercio atacadista de maquinas e equipamentos para uso comercial	06/09/2024
4693-1/00	Comercio atacadista de mercadorias em geral, sem predominancia de alimentos ou de insumos agropecuarios	06/09/2024
4669-9/99	Comercio atacadista de outras maquinas e equipamentos nao especificados anteriormente	06/09/2024
4651-6/02	Comercio atacadista de suprimentos para informatica	06/09/2024

**INSTITUTO BRASÍLIA AMBIENTAL - IBRAM****Atividades Licenciadas**

CNAE	Descrição	Validade
4651-6/01	Comercio atacadista de equipamentos de informatica	06/09/2022
4652-4/00	Comercio atacadista de componentes eletronicos e equipamentos de telefonia e comunicacao	06/09/2022
4665-6/00	Comercio atacadista de maquinas e equipamentos para uso comercial	06/09/2022
4693-1/00	Comercio atacadista de mercadorias em geral, sem predominancia de alimentos ou de insumos agropecuarios	06/09/2022
4669-9/99	Comercio atacadista de outras maquinas e equipamentos nao especificados anteriormente	06/09/2022
4651-6/02	Comercio atacadista de suprimentos para informatica	06/09/2022



PROCC. 3796  
 FLS. 3796  
 RUB. CV

 Emissão do Documento  
 06/09/2019 18:01:42

**SUBSECRETARIA DO SISTEMA DE DEFESA CIVIL - SUSDEC**
**Atividades Licenciadas**

CNAE	Descrição	Validade
4651-6/01	Comercio atacadista de equipamentos de informatica	06/09/2022
4652-4/00	Comercio atacadista de componentes eletronicos e equipamentos de telefonia e comunicacao	06/09/2022
4665-6/00	Comercio atacadista de maquinas e equipamentos para uso comercial	06/09/2022
4693-1/00	Comercio atacadista de mercadorias em geral, sem predominancia de alimentos ou de insumos agropecuarios	06/09/2022
4669-9/99	Comercio atacadista de outras maquinas e equipamentos nao especificados anteriormente	06/09/2022
4651-6/02	Comercio atacadista de suprimentos para informatica	06/09/2022

**POLÍCIA CIVIL DO DISTRITO FEDERAL - PCDF**
**Atividades Dispensadas de Licenciamento**

CNAE	Descrição
4651-6/01	Comercio atacadista de equipamentos de informatica
4652-4/00	Comercio atacadista de componentes eletronicos e equipamentos de telefonia e comunicacao
4665-6/00	Comercio atacadista de maquinas e equipamentos para uso comercial
4693-1/00	Comercio atacadista de mercadorias em geral, sem predominancia de alimentos ou de insumos agropecuarios
4669-9/99	Comercio atacadista de outras maquinas e equipamentos nao especificados anteriormente
4651-6/02	Comercio atacadista de suprimentos para informatica

**SECRETARIA DE ESTADO DA AGRICULTURA, ABASTECIMENTO E DESENVOLVIMENTO RURAL - SEAGRI**
**Atividades Dispensadas de Licenciamento**

CNAE	Descrição
4651-6/01	Comercio atacadista de equipamentos de informatica
4652-4/00	Comercio atacadista de componentes eletronicos e equipamentos de telefonia e comunicacao
4665-6/00	Comercio atacadista de maquinas e equipamentos para uso comercial
4693-1/00	Comercio atacadista de mercadorias em geral, sem predominancia de alimentos ou de insumos agropecuarios
4669-9/99	Comercio atacadista de outras maquinas e equipamentos nao especificados anteriormente
4651-6/02	Comercio atacadista de suprimentos para informatica

PROC.	240300312024	Emissão do Documento
FLS	3797	06/09/2019 18:01:42
RUB.	CV	

**SECRETARIA DE ESTADO DE EDUCAÇÃO DO DISTRITO FEDERAL - SEEDF****Atividades Dispensadas de Licenciamento**

CNAE	Descrição
4651-6/01	Comercio atacadista de equipamentos de informatica
4652-4/00	Comercio atacadista de componentes electronicos e equipamentos de telefonia e comunicacao
4665-6/00	Comercio atacadista de maquinas e equipamentos para uso comercial
4693-1/00	Comercio atacadista de mercadorias em geral, sem predominancia de alimentos ou de insumos agropecuarios
4669-9/99	Comercio atacadista de outras maquinas e equipamentos nao especificados anteriormente
4651-6/02	Comercio atacadista de suprimentos para informatica

**VIGILÂNCIA SANITÁRIA DO DISTRITO FEDERAL - VISADF****Atividades Dispensadas de Licenciamento**

CNAE	Descrição
4651-6/01	Comercio atacadista de equipamentos de informatica
4652-4/00	Comercio atacadista de componentes electronicos e equipamentos de telefonia e comunicacao
4665-6/00	Comercio atacadista de maquinas e equipamentos para uso comercial
4693-1/00	Comercio atacadista de mercadorias em geral, sem predominancia de alimentos ou de insumos agropecuarios
4669-9/99	Comercio atacadista de outras maquinas e equipamentos nao especificados anteriormente
4651-6/02	Comercio atacadista de suprimentos para informatica

VENTVRIS VENTIS

Endereço Completo: QUADRA QI 33 BLOCO A SALA 118 ED. SENADOR PEDRO TEIXEIRA - BAIRRO GUARA II CEP 71065-330 - BRASÍLIA/DF				
Objeto Social: OBJETO SOCIAL E A COMPRA E VENDA NO ATACADO DE MATERIAIS DE ESCRITÓRIO, PRODUTOS DESCARTÁVEIS E LIMPEZA EM GERAL SUPRIMENTOS DE INFORMÁTICA, FORMULÁRIOS CONTÍNUOS, MOBÍLIAS PARA ESCRITÓRIO E DE COMUNICAÇÃO VISUAL, ELETRODOMÉSTICOS, E ELETRÔNICOS EM GERAL, SERVIÇOS DE REFORMAS E LIMPEZA PREDIAL EM GERAL.				
Capital: R\$ 548.000,00		Microempresa ou Empresa de Pequeno Porte		
QUARENTA E OITO MIL REAIS		EMPRESA PEQUENO PORTE (Lei Complementar nº123/06)		
Status: XXXXXXXX		Situação: ATIVA		
Último Arquivamento: 19/04/2018		Número: 1060445		
Ato: 002 - ALTERAÇÃO				
Evento(s): 2247 - ALTERAÇÃO DE CAPITAL SOCIAL				
Empresa(s) Antecessora(s)				
Nome Anterior	Nire	Número Aprovação	UF	Tipo Movimentação
NADJA MARINA PIRES ME	5310115171-7	20110406322	DF	ALTERAÇÃO DE NOME EMPRESARIAL
Filial(is) nesta Unidade da Federação ou fora dela				
Nire	CNPJ	Endereço		
Nome do Empresário: NADJA MARINA PIRES				
Identidade: 1162041		CPF: 403.197.281-00		
Estado Civil: Solteiro		Regime de Bens: XXXXXXXX		
NADA MAIS!				

Brasília, 02 de Abril de 2024 14:37

 Luciana Helena de Almeida Barros  
 LUCIANA HELENA DE ALMEIDA BARROS  
 SECRETÁRIA GERAL

Certidão Simplificada Digital emitida pela JUNTA COMERCIAL, INDUSTRIAL E SERVIÇOS DO DISTRITO FEDERAL e certificada digitalmente. Se desejar conferir a autenticidade desta certidão, acesse o site da JUCISDF (<http://juca.df.gov.br>) e clique em validar certidão. A certidão pode ser validada de duas formas:

- 1) Validação por envio de arquivo (upload)
- 2) Validação visual (digite o nº C240601137964 e visualize a certidão)



24/044 643-7



## TRIBUNAL DE CONTAS DA UNIÃO

MATÔES DO NORTE / MA
PROC. 2403003/2024
ELS. 3799
RJG. <input checked="" type="checkbox"/>

### Consulta Consolidada de Pessoa Jurídica

Este relatório tem por objetivo apresentar os resultados consolidados de consultas eletrônicas realizadas diretamente nos bancos de dados dos respectivos cadastros. A responsabilidade pela veracidade do resultado da consulta é do Órgão gestor de cada cadastro consultado. A informação relativa à razão social da Pessoa Jurídica é extraída do Cadastro Nacional da Pessoa Jurídica, mantido pela Receita Federal do Brasil.

Consulta realizada em: 31/05/2024 16:10:11

#### Informações da Pessoa Jurídica:

Razão Social: **NADJA MARINA PIRES**  
CNPJ: **12.130.958/0001-86**

#### Resultados da Consulta Eletrônica:

Órgão Gestor: **TCU**  
Cadastro: **Licitantes Inidôneos**  
Resultado da consulta: **Nada Consta**

Para acessar a certidão original no portal do órgão gestor, clique [AQUI](#).

Órgão Gestor: **CNJ**  
Cadastro: **CNIA - Cadastro Nacional de Condenações Cíveis por Ato de Improbidade Administrativa e Inelegibilidade**  
Resultado da consulta: **Nada Consta**

Para acessar a certidão original no portal do órgão gestor, clique [AQUI](#).

Órgão Gestor: **Portal da Transparência**  
Cadastro: **Cadastro Nacional de Empresas Inidôneas e Suspensas**  
Resultado da consulta: **Nada Consta**

Para acessar a certidão original no portal do órgão gestor, clique [AQUI](#).

Órgão Gestor: **Portal da Transparência**  
Cadastro: **CNEF - Cadastro Nacional de Empresas Punidas**  
Resultado da consulta: **Nada Consta**

Para acessar a certidão original no portal do órgão gestor, clique [AQUI](#).

Obs: A consulta consolidada de pessoa jurídica visa atender aos princípios de simplificação e racionalização de serviços públicos digitais. Fundamento legal: Lei nº 12.965, de 23 de abril de 2014, Lei nº 13.160, de 26 de junho de 2017, Lei nº 13.725, de 8 de outubro de 2018, Decreto nº 8.638 de 15, de janeiro de 2016.

# Serviços Web

Você está em: Portal de Serviços / (/Portal/)Serviços Web (/certidaoweb)

MATÕES DO NORTE / MA	
PROC.	2103003 / 2024
FLS.	3800
RUB.	CV

! Prezado(a), informamos que os dados inseridos para solicitação de processo ou serviços a Junta Comercial são de inteira responsabilidade de quem os informa.

## Validar Certidão Simplificada Por Visualização

Limpar

Visualizar

MATÕES DO NORTE / MA  
PROC. 210.3003 / 2024  
FLS. 3801  
RUB. 

## Confirmação da Autenticidade de Certidões

### Resultado da Confirmação de Autenticidade de Certidão

CNPJ: 12.130.958/0001-86

Código de Controle: B8B7,F288,5EAE,8E6F

Data da Emissão: 04/12/2023

Hora da Emissão: 08:25:38

Tipo Certidão: Positiva com Efeitos de Negativa

Certidão Positiva com Efeitos de Negativa emitida em 04/12/2023, com validade até 01/06/2024.

[Página Anterior](#)

[Nova consulta](#)



Processo Administrativo nº 2103003/2024  
Modalidade: Pregão Eletrônico nº 009/2024  
Tipo: Menor Preço por Item

MATÕES DO NORTE/MA
PROC: 2103003/2024
FLS: 3302
RUE: J

**Objeto:** Registro de Preços para futura, eventual e parcelada Aquisição de Equipamentos, Materiais Permanentes, Moveis e Eletrodomésticos destinados a suprir as necessidades das Secretarias Municipais de Matões do Norte – MA

## Documentos de Habilitação:

**PRIMER SOLUCOES LTDA**  
**CNPJ: 47.725.628/0001-18**

**CONTRATO SOCIAL DE CONSTITUIÇÃO DE SOCIEDADE EMPRESARIA LIMITADA  
UNIPESSOAL**

**PRIMER SOLUCOES LTDA**

MATÕES DO NORTE - MA	
PROC.	2103003/2024
FLS.	3203
DATA	✓

Pelo presente instrumento particular de Contrato Social:

**SMARLY FELIPE BRAZ PROCOPIO MACHADO**, BRASILEIRO, SOLTEIRO, EMPRESARIO, nascido(a) em 15/07/1992, nº do CPF 106.229.016-05, residente e domiciliado na cidade de Marataizes - ES, na RUA santa tereza, nº 272, ILMENITA, CEP: 29345-000;

Resolve, constituir uma sociedade limitada unipessoal, nos termos da Lei nº 10.406/2002, mediante as condições e cláusulas seguintes:

**CLÁUSULA I - DO NOME EMPRESARIAL (art. 997, II, CC)**

A sociedade adotará como nome empresarial: **PRIMER SOLUCOES LTDA**.

**CLÁUSULA II - DA SEDE (art. 997, II, CC)**

A sociedade terá sua sede no seguinte endereço: AVENIDA Eldes Scherrer Souza, nº 2230, Colina de Laranjeiras, Serra - ES, CEP: 29167080.

**CLÁUSULA III - DO OBJETO SOCIAL (art. 997, II, CC)**

A sociedade terá por objeto o exercício das seguintes atividades econômica: COMERCIO VAREJISTA DE MOVEIS, EQUIPAMENTOS DE INFORMATICA E DE ESCRITORIO, ARTIGOS DE PAPELARIA, ELETRODOMESTICOS E EQUIPAMENTOS DE AUDIO E VIDEO, APARELHO DE AR CONDICIONADO, MATERIAL PEDAGOGICO, PNEUMATICOS, ARTIGOS MEDICOS E ORTOPEDICOS E COMERCIO ATACADISTA DE PRODUTOS ODONTOLOGICOS, MAQUINAS E EQUIPAMENTOS INDUSTRIAIS.

**Parágrafo único.** Em estabelecimento eleito como Sede (Matriz) será(ão) exercida(s) a(s) atividade(s) de ESCRITORIO.

E exercerá as seguintes atividades:

CNAE Nº 4754-7/01 - Comércio varejista de móveis

CNAE Nº 4663-0/00 - Comércio atacadista de máquinas e equipamentos para uso industrial; partes e peças

CNAE Nº 4530-7/05 - Comércio a varejo de pneumáticos e câmaras-de-ar

CNAE Nº 4645-1/03 - Comércio atacadista de produtos odontológicos

CNAE Nº 4753-9/00 - Comércio varejista especializado de eletrodomésticos e equipamentos de áudio e vídeo

CNAE Nº 4761-0/03 - Comércio varejista de artigos de papelaria

CNAE Nº 4763-6/01 - Comércio varejista de brinquedos e artigos recreativos

CNAE Nº 4773-3/00 - Comércio varejista de artigos médicos e ortopédicos

CNAE Nº 4789-0/07 - Comércio varejista de equipamentos para escritório

CNAE Nº 4751-2/01 - Comércio varejista especializado de equipamentos e suprimentos de informática

**CLÁUSULA IV - DO INÍCIO DAS ATIVIDADES E PRAZO DE DURAÇÃO (art. 53, III, F, Decreto nº 1.800/96)**

A sociedade iniciará suas atividades em 24/08/2022 e seu prazo de duração será por tempo indeterminado.

**CLÁUSULA V - DO CAPITAL (ART. 997, III e IV e ART. 1.052 e 1.055, CC)**

O capital será de R\$ 150.000,00 (cento e cinquenta mil reais), dividido em 150000 quotas, no valor nominal de R\$ 1,00 (um real) cada uma, formado por R\$ 150.000,00 (cento e cinquenta mil reais) em moeda corrente no País

**Parágrafo único.** O capital encontra-se subscrito e integralizado pelos sócios da seguinte forma:

Nome do Sócio	Qtd Quotas	Valor Em R\$	%
SMARLY FELIPE BRAZ PROCOPIO MACHADO	150000	150.000,00	100,00
TOTAL:	150000	150.000,00	100,00

**CONTRATO SOCIAL DE CONSTITUIÇÃO DE SOCIEDADE EMPRESARIA LIMITADA  
UNIPESSOAL**

**PRIMER SOLUCOES LTDA**

MANTOES DO NORTE I MA	
PROT. Nº	2103003/2024
FLS.	3804
REU	

**CLÁUSULA VI - DA ADMINISTRAÇÃO (ART. 997, VI; 1.013, 1.015; 1.064, CC)**

A administração da sociedade será exercida pelo sócio **SMARLY FELIPE BRAZ PROCOPIO MACHADO** que representará legalmente a sociedade e poderá praticar todo e qualquer ato de gestão pertinente ao objeto social.

**Parágrafo único.** Não constituindo o objeto social, a alienação ou a oneração de bens imóveis depende de autorização da maioria.

**CLÁUSULA VII - DO BALANÇO PATRIMONIAL (art. 1.065, CC)**

Ao término de cada exercício, em 31 de Dezembro, o administrador prestará contas justificadas de sua administração, procedendo à elaboração do inventário, do balanço patrimonial e do balanço de resultado econômico, cabendo ao(s) sócio(s), os lucros ou perdas apuradas.

**CLÁUSULA VIII - DECLARAÇÃO DE DESIMPEDIMENTO DE ADMINISTRADOR (art. 1.011, § 1º CC e art. 37, II da Lei nº 8.934 de 1994)**

O Administrador declara, sob as penas da lei, de que não está impedido de exercer a administração da empresa, por lei especial, ou em virtude de condenação criminal, ou por se encontrar sob os efeitos dela, a pena que vede, ainda que temporariamente, o acesso a cargos públicos; ou por crime falimentar, de prevaricação, peita ou suborno, concussão, peculato, ou contra a economia popular, contra o sistema financeiro nacional, contra normas de defesa da concorrência, contra as relações de consumo, fé pública, ou a propriedade.

**CLÁUSULA IX - DO PRÓ LABORE**

O sócio poderá, fixar uma retirada mensal, a título de pró labore para o sócio administrador, observadas as disposições regulamentares pertinentes.

**CLÁUSULA X - DISTRIBUIÇÃO DE LUCROS**

A sociedade poderá levantar balanços intermediários ou intercalares e distribuir os lucros evidenciados nos mesmos.

**CLÁUSULA XI - DA RETIRADA OU FALECIMENTO DE SÓCIO**

Retirando-se, falecendo ou interditado qualquer sócio, a sociedade continuará suas atividades com os herdeiros, sucessores e o incapaz, desde que autorizado legalmente. Não sendo possível ou inexistindo interesse destes ou do(s) sócio(s) remanescente(s) na continuidade da sociedade, esta será liquidada após a apuração do Balanço Patrimonial na data do evento. O resultado positivo ou negativo será distribuído ou suportado pelos sócios na proporção de suas quotas.

**Parágrafo único** - O mesmo procedimento será adotado em outros casos em que a sociedade se resolva em relação a seu sócio.

**CLÁUSULA XII - DA CESSÃO DE QUOTAS**

As quotas são indivisíveis e não poderão ser cedidas ou transferidas a terceiros sem o consentimento do outro sócio, a quem fica assegurado, em igualdade de condições e preço direito de preferência para a sua aquisição se postas à venda, formalizando, se realizada a cessão delas, a alteração contratual pertinente.

**CLÁUSULA XIII - DA RESPONSABILIDADE**

A responsabilidade de cada sócio é restrita ao valor das suas quotas, mas todos respondem solidariamente pela integralização do capital social.

**CLÁUSULA XIV - PORTE EMPRESARIAL**

O sócio declara que a sociedade se enquadra como Microempresa - ME, nos termos da Lei Complementar nº 123, de 14 de dezembro de 2006, e que não se enquadra em qualquer das hipóteses de exclusão relacionadas no § 4º do art. 3º da mencionada lei. (art. 3º, I, LC nº 123, de 2006)

**CONTRATO SOCIAL DE CONSTITUIÇÃO DE SOCIEDADE EMPRESARIA LIMITADA  
UNIPESSOAL**

**PRIMER SOLUCOES LTDA**

MATÕES DO NORTE - MA	
PROC.	2103003/2024
FLS.	3205
DATA	27

**CLAUSULA XV - DO FORO**

Fica eleito o Foro da Comarca de Serra - ES, para qualquer ação fundada neste contrato, renunciando-se a qualquer outro por muito especial que seja.

E por estarem em perfeito acordo, em tudo que neste instrumento particular foi lavrado, obrigam-se a cumprir o presente ato constitutivo, e assinam o presente instrumento em uma única via que será destinada ao registro e arquivamento na Junta Comercial do Estado do Espírito Santo.

Serra - ES, 23 de agosto de 2022

SMARLY FELIPE BRAZ PROCOPIO MACHADO  
Sócio/Administrador

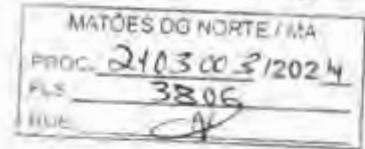

## ASSINATURA ELETRÔNICA

Certificamos que o ato da empresa PRIMER SOLUCOES LTDA consta assinado digitalmente por:

IDENTIFICAÇÃO DO(S) ASSINANTE(S)	
CPF/CNPJ	Nome
10622901605	SMARLY FELIPE BRAZ PROCOPIO MACHADO



CERTIFICO O REGISTRO EM 26/08/2023 08:30 SOB Nº 32202990415.  
PROTOCOLO: 221414231 DE 26/08/2022.  
CÓDIGO DE VERIFICAÇÃO: 12211365574. CNPJ DA SEDE: 47725628000118.  
NIRE: 32202990415. COM EFEITOS DO REGISTRO EM: 23/08/2023.  
PRIMER SOLUCOES LTDA

PAULO CEAR JUFFO  
SECRETÁRIO-GERAL  
simplifica.es.gov.br

# CNH Digital

Departamento Nacional de Trânsito

REPÚBLICA FEDERATIVA DO BRASIL  
MINISTÉRIO DA INFRAESTRUTURA  
DEPARTAMENTO NACIONAL DE TRANSPORTES  
E TRANSPORTES  
SECRETARIA NACIONAL DE HABILITAÇÃO

**M G**

Nome: **SHARLY FELIPE DEAZ PROCOPIO MACIARO**

DOC IDENTIFICADORA PASSOARE: **395572337 531 37**

CPF: **106-223-918-75** DATA NASCIMENTO: **15/01/1992**

RELACAO: **001 - PROCOPIO MACIARO**

HABILITACAO: **001 - CONDUTOR DE VEICULO**

PERMISSAO: **001 - CONDUTOR DE VEICULO** ATC: **001 - CONDUTOR DE VEICULO** CAT. INF: **001 - CONDUTOR DE VEICULO**

Nº VEICULO: **001 - CONDUTOR DE VEICULO** VALIDADE: **01/01/2025** INGRESSO: **03/10/2015**

**VALIDAR TODO O TITULO NACIONAL 2128868803**

**2128868803**

**MINAS GERAIS**

**DENATRAN CONTRAN**

MATÕES DO NORTE, MA  
PROC. 2103003 12024  
FLS. 3807  
RUE. 01

QR-CODE



Documento assinado com certificado digital em conformidade com a Medida Provisória nº 2200-2/2001. Sua validade poderá ser confirmada por meio do programa Assinador Serpro.

As orientações para instalar o Assinador Serpro e realizar a validação do documento digital estão disponíveis em: < <http://www.serpro.gov.br/assinador-digital> >, opção Validar Assinatura.

**SERPRO / DENATRAN**



 <b>REPÚBLICA FEDERATIVA DO BRASIL</b> <b>CADASTRO NACIONAL DA PESSOA JURÍDICA</b>		
NÚMERO DE INSCRIÇÃO <b>47.725.628/0001-18</b> MATRIZ	<b>COMPROVANTE DE INSCRIÇÃO E DE SITUAÇÃO CADASTRAL</b>	DATA DE ABERTURA <b>26/08/2022</b>
NOME EMPRESARIAL <b>PRIMER SOLUCOES LTDA</b>		
TÍTULO DO ESTABELECIMENTO (NOME DE FANTASIA) *****		PORTE <b>ME</b>
CÓDIGO E DESCRIÇÃO DA ATIVIDADE ECONÔMICA PRINCIPAL <b>47.54-7-01 - Comércio varejista de móveis</b>		
CÓDIGO E DESCRIÇÃO DAS ATIVIDADES ECONÔMICAS SECUNDÁRIAS <b>45.30-7-05 - Comércio a varejo de pneumáticos e câmaras-de-ar</b> <b>46.45-1-03 - Comércio atacadista de produtos odontológicos</b> <b>46.63-0-00 - Comércio atacadista de Máquinas e equipamentos para uso Industrial; partes e peças</b> <b>47.51-2-01 - Comércio varejista especializado de equipamentos e suprimentos de Informática</b> <b>47.53-9-00 - Comércio varejista especializado de eletrodomésticos e equipamentos de áudio e vídeo</b> <b>47.61-0-03 - Comércio varejista de artigos de papelaria</b> <b>47.63-6-01 - Comércio varejista de brinquedos e artigos recreativos</b> <b>47.73-3-00 - Comércio varejista de artigos médicos e ortopédicos</b> <b>47.89-0-07 - Comércio varejista de equipamentos para escritório</b>		
CÓDIGO E DESCRIÇÃO DA NATUREZA JURÍDICA <b>206-2 - Sociedade Empresária Limitada</b>		
LOGRADOURO <b>AV ELDES SCHERRER SOUZA</b>	NÚMERO <b>2230</b>	COMPLEMENTO *****
CEP <b>29.167-080</b>	BAIRRO/DISTRITO <b>COLINA DE LARANJEIRAS</b>	MUNICÍPIO <b>SERRA</b>
		UF <b>ES</b>
ENDEREÇO ELETRÔNICO <b>LICITACOESPRIME@HOTMAIL.COM</b>		TELEFONE <b>(27) 9695-4221</b>
ENTE FEDERATIVO RESPONSÁVEL (EFR) *****		
SITUAÇÃO CADASTRAL <b>ATIVA</b>	DATA DA SITUAÇÃO CADASTRAL <b>26/08/2022</b>	
MOTIVO DE SITUAÇÃO CADASTRAL		
SITUAÇÃO ESPECIAL *****	DATA DA SITUAÇÃO ESPECIAL *****	

MATÕES DO NORTE/MA  
 PROCD. 2403003/2024  
 RLS 3303  
 RDMC

Aprovado pela Instrução Normativa RFB nº 2.119, de 06 de dezembro de 2022.

Emitido no dia 12/03/2024 às 15:13:53 (data e hora de Brasília).

Página: 1/1



MINISTÉRIO DA FAZENDA  
Secretaria da Receita Federal do Brasil  
Procuradoria-Geral da Fazenda Nacional

MARQUES DO NORTE LTDA
PROC. 2403003/2024
FLS. 3209
DATA

**CERTIDÃO NEGATIVA DE DÉBITOS RELATIVOS AOS TRIBUTOS FEDERAIS E À DÍVIDA ATIVA DA UNIÃO**

Nome: PRIMER SOLUCOES LTDA  
CNPJ: 47.725.628/0001-18

Ressalvado o direito de a Fazenda Nacional cobrar e inscrever quaisquer dívidas de responsabilidade do sujeito passivo acima identificado que vierem a ser apuradas, é certificado que não constam pendências em seu nome, relativas a créditos tributários administrados pela Secretaria da Receita Federal do Brasil (RFB) e a inscrições em Dívida Ativa da União (DAU) junto à Procuradoria-Geral da Fazenda Nacional (PGFN).

Esta certidão é válida para o estabelecimento matriz e suas filiais e, no caso de ente federativo, para todos os órgãos e fundos públicos da administração direta a ele vinculados. Refere-se à situação do sujeito passivo no âmbito da RFB e da PGFN e abrange inclusive as contribuições sociais previstas nas alíneas 'a' a 'd' do parágrafo único do art. 11 da Lei nº 8.212, de 24 de julho de 1991.

A aceitação desta certidão está condicionada à verificação de sua autenticidade na Internet, nos endereços <<http://rfb.gov.br>> ou <<http://www.pgfn.gov.br>>.

Certidão emitida gratuitamente com base na Portaria Conjunta RFB/PGFN nº 1.751, de 2/10/2014.  
Emitida às 13:34:06 do dia 29/01/2024 <hora e data de Brasília>.  
Válida até 27/07/2024.  
Código de controle da certidão: 5C69.5032.6CCB.BCB9  
Qualquer rasura ou emenda invalidará este documento.

MATÕES DO NORTE / MA	
PROC.	2103003 / 2024
FLS.	3310
FLIE	08

Voltar

Imprimir



### Certificado de Regularidade do FGTS - CRF

**Inscrição:** 47.725.628/0001-18  
**Razão Social:** PRIMER SOLUCOES LTDA  
**Endereço:** AV ELDES SCHERRER SOUZA 2230 / COLINA DE LARANJEIR / SERRA / ES / 29167-080

A Caixa Econômica Federal, no uso da atribuição que lhe confere o Art. 7, da Lei 8.036, de 11 de maio de 1990, certifica que, nesta data, a empresa acima identificada encontra-se em situação regular perante o Fundo de Garantia do Tempo de Serviço - FGTS.

O presente Certificado não servirá de prova contra cobrança de quaisquer débitos referentes a contribuições e/ou encargos devidos, decorrentes das obrigações com o FGTS.

**Validade:** 01/05/2024 a 30/05/2024

**Certificação Número:** 2024050104274074840632

Informação obtida em 10/05/2024 10:42:30

A utilização deste Certificado para os fins previstos em Lei esta condicionada a verificação de autenticidade no site da Caixa:  
**[www.caixa.gov.br](http://www.caixa.gov.br)**

PODER JUDICIÁRIO  
JUSTIÇA DO TRABALHO

MATÕES DO NORTE I AIA	
PROC.	2403003/2024
FLS.	3244
REB.	OK

**CERTIDÃO NEGATIVA DE DÉBITOS TRABALHISTAS**

Nome: PRIMER SOLUCOES LTDA (MATRIZ E FILIAIS)

CNPJ: 47.725.628/0001-18

Certidão n°: 14612058/2024

Expedição: 04/03/2024, às 08:59:19

Validade: 31/08/2024 - 180 (cento e oitenta) dias, contados da data de sua expedição.

Certifica-se que PRIMER SOLUCOES LTDA (MATRIZ E FILIAIS), inscrito(a) no CNPJ sob o n° 47.725.628/0001-18, NÃO CONSTA como inadimplente no Banco Nacional de Devedores Trabalhistas.

Certidão emitida com base nos arts. 642-A e 883-A da Consolidação das Leis do Trabalho, acrescentados pelas Leis ns.º 12.440/2011 e 13.467/2017, e no Ato 01/2022 da CGJT, de 21 de janeiro de 2022. Os dados constantes desta Certidão são de responsabilidade dos Tribunais do Trabalho.

No caso de pessoa jurídica, a Certidão atesta a empresa em relação a todos os seus estabelecimentos, agências ou filiais.

A aceitação desta certidão condiciona-se à verificação de sua autenticidade no portal do Tribunal Superior do Trabalho na Internet (<http://www.tst.jus.br>).

Certidão emitida gratuitamente.

**INFORMAÇÃO IMPORTANTE**

Do Banco Nacional de Devedores Trabalhistas constam os dados necessários à identificação das pessoas naturais e jurídicas inadimplentes perante a Justiça do Trabalho quanto às obrigações estabelecidas em sentença condenatória transitada em julgado ou em acordos judiciais trabalhistas, inclusive no concernente aos recolhimentos previdenciários, a honorários, a custas, a emolumentos ou a recolhimentos determinados em lei; ou decorrentes de execução de acordos firmados perante o Ministério Público do Trabalho, Comissão de Conciliação Prévia ou demais títulos que, por disposição legal, contiver força executiva.



## SINTEGRA/ICMS

## Consulta Pública ao Cadastro

## Estado do Espírito Santo



Cadastro atualizado até: 06/09/2023

## IDENTIFICAÇÃO - PESSOA JURÍDICA

<b>CNPJ:</b>	47.725.628/0001-18	<b>Inscrição Estadual:</b>	083.959.35-1
<b>Razão Social :</b>	PRIMER SOLUCOES LTDA		

## ENDERECO

<b>Logradouro:</b>	AVENIDA ELDES SCHERRER SOUZA		
<b>Número:</b>	2230	<b>Complemento:</b>	
<b>Bairro:</b>	COLINA DE LARANJEIRAS		
<b>Município:</b>	SERRA	<b>UF:</b>	ES
<b>CEP:</b>	29167080	<b>Telefone:</b>	(0027) 96954221

## INFORMAÇÕES COMPLEMENTARES

<b>Atividade Econômica:</b>	<p>COMERCIO VAREJISTA DE MOVEIS</p> <p>COMERCIO VAREJISTA DE BRINQUEDOS E ARTIGOS RECREATIVOS.</p> <p>COMERCIO ATACADISTA DE PRODUTOS ODONTOLOGICOS.</p> <p>COM.ATAC.MAQUINAS E EQUIPAMENTOS P/USO INDUSTRIAL,PARTES E PECAS</p> <p>COM VAREJ ESPECIALIZADO DE EQUIPAMENTOS E SUPRIMENTOS DE INFORMATICA.</p> <p>COMERCIO VAREJISTA DE ARTIGOS DE PAPELARIA.</p> <p>COMERCIO A VAREJO DE PNEUMATICOS E CAMARAS-DE-AER</p> <p>COMERCIO VAREJISTA DE ARTIGOS MEDICOS E ORTOPEDICOS.</p> <p>COMERCIO VAREJISTA DE EQUIPAMENTOS PARA ESCRITORIO</p> <p>COM VAREJ ESPECIALIZADO DE ELETRODOMESTICOS E EQUIP DE AUDIO E VIDEO</p>
<b>Data de Início de Atividade:</b>	29/08/2022
<b>Situação Cadastral Vigente:</b>	HABILITADO
<b>Data desta Situação Cadastral:</b>	29/08/2022
<b>Regime de Apuração:</b>	ORDINÁRIO

A Inscrição Estadual (IE) com situação cadastral vigente **HABILITADO** indica que a empresa está **APTA** a realizar operações como contribuinte do ICMS.

Já a IE com situação cadastral **NÃO HABILITADA** indica que a empresa **NÃO** está **APTA** a realizar operações como contribuinte do ICMS, caso mantenha entre as suas atividades pelo menos um CNAE cuja inscrição estadual seja obrigatória. Caso a empresa não pertença a um CNAE cuja inscrição seja obrigatória e o CNPJ esteja ATIVO (consultar o site da Receita Federal do Brasil - <http://www.receita.fazenda.gov.br>), a empresa poderá ser destinatária de mercadorias, bens e serviços **como CONSUMIDOR FINAL**. Neste caso, o número da Inscrição Estadual **NÃO** deverá constar em documentos que acobrem operações tributáveis pelo ICMS.

A lista dos CNAEs obrigados à Inscrição Estadual está disponível no endereço: [ftp://ftp.sefaz.es.gov.br/CNAE-F/cnaes\\_obrigadas\\_a\\_inscricao.pdf](ftp://ftp.sefaz.es.gov.br/CNAE-F/cnaes_obrigadas_a_inscricao.pdf)



**OBSERVAÇÃO: Os dados acima são baseados em informações fornecidas pelo contribuinte, estando sujeitos a posterior confirmação pelo Fisco.**

**Data da Consulta: 06/09/2023**

VOLTAR

MUNICÍPIO DO LITORAL / MA  
PROC. 210303/2024  
FLS. 3813  
RUB.

© Copyright 2003/2023 Secretaria de Estado da Fazenda do Espírito Santo  
Av. João Batista Parra, nº600, Ed. Aureliano Hoffman, Enseada do Suá, Vitória-ES  
CEP: 29050-325 . CNPJ: 27.080.571/0001-30





PREFEITURA DA SERRA  
SECRETARIA DA FAZENDA

MAT. DO. DO. NORTE - 111

PROC. 2103003 1202 4  
PLS 3314  
RUBR. JK

### Comprovante de inscrição Municipal e de situação cadastral

CPF/CNPJ <b>47.725.628/0001-18</b>	Inscrição Municipal <b>4750215</b>	Data de Cadastro no Município <b>23/08/2022</b>	Data de Abertura <b>24/08/2022</b>
Nome Empresarial <b>PRIMER SOLUCOES LTDA</b>			
Título do Estabelecimento (Nome Fantasia)			
Tipo de Empresa <b>LTDA</b>			
Endereço <b>AVENIDA Eldes Scherrer Souza, 2230</b>			CEP <b>29167-080</b>
Bairro <b>Colina de Laranjeiras</b>	Cidade <b>Serra</b>		U.F. <b>ES</b>
Endereço Eletrônico <b>licitacoesprime@hotmail.com</b>		Telefone <b>33315886</b>	
Situação Cadastral <b>Ativo</b>	Simplex Nacional <b>NÃO</b>	Tipo ISS <b>Fixo</b>	
Socios			
CRC <b>8511948</b>	Nome <b>SMARLY FELIPE BRAZ PROCOPIO MACHADO</b>		
Código e descrição da atividade econômica principal <b>4754-7/01 - Comércio varejista de móveis</b>			
Código e Descrição das Atividades Econômicas Secundárias <b>4763-6/01 - Comércio varejista de brinquedos e artigos recreativos</b> <b>4663-0/00 - Comércio atacadista de máquinas e equipamentos para uso Industrial; partes e peças</b> <b>4753-9/00 - Comércio varejista especializado de eletrodomésticos e equipamentos de áudio e vídeo</b> <b>4645-1/03 - Comércio atacadista de produtos odontológicos</b> <b>4789-0/07 - Comércio varejista de equipamentos para escritório</b> <b>4773-3/00 - Comércio varejista de artigos médicos e ortopédicos</b> <b>4530-7/05 - Comércio a varejo de pneumáticos e câmaras-de-ar</b> <b>4761-0/03 - Comércio varejista de artigos de papelaria</b> <b>4751-2/01 - Comércio varejista especializado de equipamentos e suprimento de informática</b>			



ESTADO DO ESPÍRITO SANTO  
SECRETARIA DE ESTADO DA FAZENDA

MATÔES DO NORTE 118
PROC. 2103003/2024
FLS. 3815
RUB. <i>df</i>

Certidão Negativa de Débitos para com a Fazenda Pública Estadual - MOD. 2

Certidão N° 20240000661467

Identificação do Requerente: CNPJ N° 47.725.628/0001-18

Certificamos que, até a presente data, não existe débito contra o portador do Cadastro de Pessoa Jurídica acima especificado, ficando ressalvada à Fazenda Pública Estadual o direito de cobrar quaisquer dívidas que venham a ser apuradas.

Certidão emitida via Sistema Eletrônico de Processamento de Dados, nos termos do Regulamento do ICMS/ES, aprovado pelo Decreto n° 1.090-R, de 25 de outubro de 2002.

Certidão emitida em 24/05/2024, válida até 22/08/2024.

A autenticidade deste documento poderá ser confirmada via internet por meio do endereço [www.sefaz.es.gov.br](http://www.sefaz.es.gov.br) ou em qualquer Agência da Receita Estadual.

Vitória, 24/05/2024.

Autenticação eletrônica: 0005.803A.B8C0.F521





**PREFEITURA MUNICIPAL DA SERRA**  
**Secretaria Municipal da Fazenda**

MAT. DES. DO NORTE: MA  
N.º 2103003/2024  
FLS. 3816  
RUB. *OK*

CEP: 29176-439 - RUA MAESTRO ANTONIO CICERO, N.º 111 CACARÓCA Serra ES

## Certidão Negativa de Débitos

N.º da Certidão: 11807299/2024

Data Geração: 15/05/2024

Data Validade: 15/07/2024

**CERTIFICAMOS**, que não constam em nome do sujeito passivo identificado, nesta data, débitos com a Fazenda Pública Municipal, ressalvando o direito do município de cobrar quaisquer débitos que vierem a ser conhecidos e apurados após a expedição.

Essa certidão com base no art. 178 da Lei 3833, de 29 de dezembro de 2011, Código Tributário Municipal (CTM).

### Identificação

CRC 8511947 Crc Original: 8511947 Situação: Ativo  
Razão Social/Nome PRIMER SOLUCOES LTDA  
CNPJ / CPF 47.725.628/0001-18  
Inscrição Estadual/RG  
Endereço 29167-080 - AVENIDA Eldes Scherrer Souza, 2230  
Bairro Colina de Laranjeiras Cidade Serra Estado ES

Serra, Quarta-feira, 15 de Maio de 2024

N.º da Certidão: 11807299/2024

Inscrição: 8511947

Tanto a veracidade da informação quanto a manutenção da condição de não devedor poderá ser verificada na seguinte página da Internet:

**ATENÇÃO:** Qualquer rasura ou emenda **INVALIDARÁ** este documento.



MATÕES DO NORTE I MA
PROC. 2403003/2024
FLS. 3817
RUB. CV

PODER JUDICIÁRIO  
TRIBUNAL DE JUSTIÇA DO ESTADO DO ESPÍRITO SANTO  
R. Des. Homero Mafra, 60 Enseada do Suá, Vitória - ES | CEP: 29.050-275 | Tel: (27) 3334-2000.

## **CERTIDÃO NEGATIVA DE PRIMEIRA INSTÂNCIA NATUREZA DE RECUPERAÇÃO JUDICIAL E EXTRAJUDICIAL (FALÊNCIA E CONCORDATA)**

### Dados da Certidão

#### **Razão Social: PRIMER SOLUCOES LTDA**

**CNPJ:** 47.725.628/0001-18

**Data de Expedição:** 06/05/2024 09:33:23

**Nº da Certidão:** \* 2023213093 \*

-- ENDEREÇO --

**Município:** - NÃO INFORMADO -

**Logradouro:** - NÃO INFORMADO -

**Complemento:** - NÃO INFORMADO -

-- CONTATO --

**Email:** - NÃO INFORMADO -

**Validade:** 30 DIAS

**Bairro:** - NÃO INFORMADO -

**Número:** - NÃO INFORMADO -

**CEP:** - NÃO INFORMADO -

**Telefone Fixo:** - NÃO INFORMADO -

**Telefone Celular:** - NÃO INFORMADO -

**CERTIFICA** que, consultando a base de dados do Sistema de Gerenciamento de Processos do Poder Judiciário do Estado do Espírito Santo (E-Jud, SIEP, PROJUDI e PJe) até a presente data e hora, **NADA CONSTA** contra o solicitante.

### Observações

- Certidão expedida gratuitamente através da Internet;
- Os dados do(a) solicitante acima informados são de sua responsabilidade, devendo a titularidade ser conferida pelo interessado e/ou destinatário;
- O prazo de validade desta certidão é de 30 (trinta) dias, contados da data da expedição, conforme disposto no art. 467 do Código de Normas da Corregedoria Geral da Justiça. Após essa data será necessária a emissão de uma nova certidão;
- A autenticidade desta certidão poderá ser confirmada na página do Tribunal de Justiça do Estado do Espírito Santo - [www.tjes.jus.br](http://www.tjes.jus.br) -, utilizando o número da certidão acima identificado;
- Em relação as comarcas da entrância especial (Vitória/Vila Velha/Cariacica/Serra/Viana), as ações de: execução fiscal estadual, falência e recuperação judicial, e auditoria militar, tramitam, apenas, no juízo de Vitória;
- As ações de natureza cível abrangem inclusive aquelas que tramitam nas varas de Órfãos e Sucessões (Tutela, Curatela, Interdição,...), Juizado Especial Cível, Juizado Especial da Fazenda Pública, Execução Fiscal e Execução Patrimonial (observado o item e);
- As ações de natureza criminal abrangem, dentre outras: as de auditoria militar e de julgados especiais criminais;
- As matérias atinentes as varas de família e infância e juventude são objeto de certidão específica;
- A base de dados do sistema de gerenciamento processual (1ª INSTÂNCIA: eJUD, SIEP, PROJUDI, PJe-1G; 2ª INSTÂNCIA: Sistema de Segunda Instância, PJe-2G) contém o registro de todos os processos distribuídos no Judiciário do Estado do Espírito Santo, com exceção do SEEU;
- A certidão negativa referente ao Sistema Eletrônico de Execução Unificado - SEEU deverá ser requerida ao Cartório do Ofício de Distribuidor da Comarca, conforme Ato Normativo Conjunto nº. 009/2021.



MITÔES DO NORTE IMA  
PROC. 2103003/2024  
FLS. 3313  
RUB. 4

PODER JUDICIÁRIO  
TRIBUNAL DE JUSTIÇA DO ESTADO DO ESPÍRITO SANTO  
R. Des. Homero Mafra, 60 Enseada do Suá, Vitória - ES | CEP: 29.050-275 | Tel: (27) 3334-2000.

## CERTIDÃO NEGATIVA DE SEGUNDA INSTÂNCIA NATUREZA CÍVEL

### Dados da Certidão

#### Razão Social: PRIMER SOLUCOES LTDA

CNPJ: 47.725.628/0001-18

Data de Expedição: 06/05/2024 09:34:34

Validade: 30 DIAS

Nº da Certidão: \* 2023213102 \*

#### -- ENDEREÇO --

Município: - NÃO INFORMADO -

Bairro: - NÃO INFORMADO -

Logradouro: - NÃO INFORMADO -

Número: - NÃO INFORMADO -

Complemento: - NÃO INFORMADO -

CEP: - NÃO INFORMADO -

#### -- CONTATO --

Email: - NÃO INFORMADO -

Telefone Fixo: - NÃO INFORMADO -

Telefone Celular: - NÃO INFORMADO -

**CERTIFICA** que, consultando a base de dados do Sistema de Gerenciamento de Processos do Poder Judiciário do Estado do Espírito Santo (Segunda Instância e PJe-2G) até a presente data e hora, **NADA CONSTA** contra o solicitante .

### Observações

- Certidão expedida gratuitamente através da Internet;
- Os dados do(a) solicitante acima informados são de sua responsabilidade, devendo a titularidade ser conferida pelo interessado e/ou destinatário;
- O prazo de validade desta certidão é de 30 (trinta) dias, contados da data da expedição, conforme disposto no art. 467 do Código de Normas da Corregedoria Geral da Justiça. Após essa data será necessária a emissão de uma nova certidão;
- A autenticidade desta certidão poderá ser confirmada na página do Tribunal de Justiça do Estado do Espírito Santo - [www.tjes.jus.br](http://www.tjes.jus.br) -, utilizando o número da certidão acima identificado;
- Em relação as comarcas da entrância especial (Vitória/Vila Velha/Cariacica/Serra/Viana), as ações de: execução fiscal estadual, falência e recuperação judicial, e auditoria militar, tramitam, apenas, no juízo de Vitória;
- As ações de natureza cível abrangem inclusive aquelas que tramitam nas varas de Órfãos e Sucessões (Tutela, Curatela, Interdição,...), Juizado Especial Cível, Juizado Especial da Fazenda Pública, Execução Fiscal e Execução Patrimonial (observado o item e);
- As ações de natureza criminal abrangem, dentre outras: as de auditoria militar e de juizados especiais criminais;
- As matérias atinentes as varas de família e infância e juventude são objeto de certidão específica;
- A base de dados do sistema de gerenciamento processual (1ª INSTÂNCIA: eJUD, SIEP, PROJUDI, PJe-1G; 2ª INSTÂNCIA: Sistema de Segunda Instância, PJe-2G) contém o registro de todos os processos distribuídos no Judiciário do Estado do Espírito Santo, com exceção do SEEU;
- A certidão negativa referente ao Sistema Eletrônico de Execução Unificado - SEEU deverá ser requerida ao Cartório do Ofício de Distribuidor da Comarca, conforme Ato Normativo Conjunto nº. 009/2021.





MATÕES DO NORTE MA  
PROC. 210300312024  
FLS. 3819  
MUR. *[assinatura]*

PODER JUDICIÁRIO  
TRIBUNAL DE JUSTIÇA DO ESTADO DO ESPÍRITO SANTO  
R. Des. Homero Mafra, 60 Enseada do Suá, Vitória - ES | CEP: 29.050-275 | Tel: (27) 3334-2000.

## CERTIDÃO NEGATIVA DE SEGUNDA INSTÂNCIA NATUREZA CRIMINAL

### Dados da Certidão

**Razão Social:** PRIMER SOLUCOES LTDA

**CNPJ:** 47.725.628/0001-18

**Data de Expedição:** 06/05/2024 09:35:04

**Validade:** 30 DIAS

**Nº da Certidão:** \* 2023213106 \*

-- ENDEREÇO --

**Município:** - NÃO INFORMADO -

**Bairro:** - NÃO INFORMADO -

**Logradouro:** - NÃO INFORMADO -

**Número:** - NÃO INFORMADO -

**Complemento:** - NÃO INFORMADO -

**CEP:** - NÃO INFORMADO -

-- CONTATO --

**Email:** - NÃO INFORMADO -

**Telefone Fixo:** - NÃO INFORMADO -

**Telefone Celular:** - NÃO INFORMADO -

**CERTIFICA** que, consultando a base de dados do Sistema de Gerenciamento de Processos do Poder Judiciário do Estado do Espírito Santo (Segunda Instância e PJe-2G) até a presente data e hora, **NADA CONSTA** contra o solicitante.

### Observações

- Certidão expedida gratuitamente através da Internet;
- Os dados do(a) solicitante acima informados são de sua responsabilidade, devendo a titularidade ser conferida pelo interessado e/ou destinatário;
- O prazo de validade desta certidão é de 30 (trinta) dias, contados da data da expedição, conforme disposto no art. 467 do Código de Normas da Corregedoria Geral da Justiça. Após essa data será necessária a emissão de uma nova certidão;
- A autenticidade desta certidão poderá ser confirmada na página do Tribunal de Justiça do Estado do Espírito Santo - [www.tjes.jus.br](http://www.tjes.jus.br) -, utilizando o número da certidão acima identificado;
- Em relação as comarcas da entrância especial (Vitória/Vila Velha/Cariacica/Serra/Viana), as ações de: execução fiscal estadual, falência e recuperação judicial, e auditoria militar, tramitam, apenas, no juízo de Vitória;
- As ações de natureza cível abrangem inclusive aquelas que tramitam nas varas de Órfãos e Sucessões (Tutela, Curatela, Interdição,...), Juizado Especial Cível, Juizado Especial da Fazenda Pública, Execução Fiscal e Execução Patrimonial (observado o item e);
- As ações de natureza criminal abrangem, dentre outras: as de auditoria militar e de juizados especiais criminais;
- As matérias atinentes as varas de família e infância e juventude são objeto de certidão específica;
- A base de dados do sistema de gerenciamento processual (1ª INSTÂNCIA: eJUD, SIEP, PROJUDI, PJe-1G; 2ª INSTÂNCIA: Sistema de Segunda Instância, PJe-2G) contém o registro de todos os processos distribuídos no Judiciário do Estado do Espírito Santo, com exceção do SEEU;
- A certidão negativa referente ao Sistema Eletrônico de Execução Unificado - SEEU deverá ser requerida ao Cartório do Ofício de Distribuidor da Comarca, conforme Ato Normativo Conjunto nº. 009/2021.





MATÕES DO NORTE / MA	
PROJ.	2403003/2024
FL.	3820
REU.	<i>[Assinatura]</i>

PODER JUDICIÁRIO DO ESPÍRITO SANTO

CORREGEDORIA GERAL DA JUSTIÇA

### **CERTIDÃO**

A Corregedoria-Geral da Justiça **Certifica** que, a Comarca da Capital é constituída pelos Juízos de Vitória, Vila Velha, Serra, Cariacica e Viana, todos de Entrância Especial. Na Comarca da Capital existem 07 (sete) cartórios de Protesto de Títulos e Letras, assim distribuídos: 01 (um) em Vitória, 02 (dois) em Vila Velha, sendo da 1ª. Zona, e 01 (um) da 2ª. Zona, 01 (um) em Cariacica, 02 (dois) na Serra, sendo 01 (um) da 1ª. Zona, e 01 (um) da 2ª. Zona, 01 (um) em Viana, **Certifica**, outrossim, que no Juízo de Vitória, existem duas Contadorias e de acordo com a Resolução nº **008/2000**, publicada no Diário da Justiça de **24/01/2000**, **estão afetos à 1ª Contadoria**, os feitos de competências das Varas Cíveis, da Vara de Órfãos e Sucessões, da Varas de Família, das Varas Criminais, das Varas dos Juizados Especiais Cíveis e Criminais, e **estão afetos à 2ª Contadoria**, os feitos da competência das Varas da Fazenda Pública Estadual, da Vara da Fazenda Pública Estadual Privativa das Execuções Fiscais, da Vara da Fazenda Pública Municipal, da Vara dos Registros Públicos, da Vara do Meio Ambiente, da Vara do Consumidor, da Vara de Acidentes do Trabalho e da Vara de Falência e Concordata. **Certifica**, ainda, que a referida Vara especializada em **Falência e Concordata** é competente para processar e julgar os feitos dos Juízos de Vitória, Vila Velha, Serra, Cariacica e Viana. **Certifica**, finalmente, que nos demais Juízos da Comarca da Capital, existem 04 (quatro) Cartórios do Contador, Partidor, Distribuidor e Depositário Público, assim discriminados: **01 (um) em Vila Velha, 01 (um) em Cariacica, 01 (um) na Serra, 01 (um) em Viana**.

Emitido às **09:35:50** do dia **06/05/2024**.

Válido até **05/06/2024**.

A veracidade das informações contidas neste documento eletrônico deverá ser verificada no site <http://www.cgj.es.gov.br>.

## BALANÇO PATRIMONIAL



Entidade: PRIMER SOLUCOES LTDA  
 Período da Escrituração: 26/08/2022 a 31/12/2022 CNPJ: 47.725.628/0001-18  
 Número de Ordem do Livro: 1  
 Período Selecionado: 26 de Agosto de 2022 a 30 de Setembro de 2022

Descrição	Nota	Saldo Inicial	Saldo Final
<b>(-) ATIVO</b>		R\$ (0,00)	R\$ 291.466,76
(-) CIRCULANTE		R\$ (0,00)	R\$ 291.466,76
(-) DISPONÍVEL		R\$ (0,00)	R\$ 291.466,76
(-) CAIXA GERAL		R\$ (0,00)	R\$ 530,40
(-) ESTOQUES		R\$ (0,00)	R\$ 251.669,60
(-) TRIBUTOS A RECUPERAR		R\$ (0,00)	R\$ 39.266,76
<b>PASSIVO</b>		R\$ 0,00	R\$ 291.466,76
CIRCULANTE		R\$ 0,00	R\$ 10.328,70
VALORES A PAGAR		R\$ 0,00	R\$ 10.328,70
OBRIGAÇÕES TRIBUTÁRIAS A PAGAR		R\$ 0,00	R\$ 8.885,70
ENCARGOS SOCIAIS A PAGAR		R\$ 0,00	R\$ 158,73
CONTAS A PAGAR		R\$ 0,00	R\$ 205,59
RETIRADAS A PAGAR		R\$ 0,00	R\$ 1.078,68
NÃO CIRCULANTE		R\$ 0,00	R\$ 103.000,00
EXIGÍVEL A LONGO PRAZO		R\$ 0,00	R\$ 103.000,00
EMPRÉSTIMOS E FINANCIAMENTOS		R\$ 0,00	R\$ 103.000,00
<b>PATRIMÔNIO LÍQUIDO</b>		R\$ 0,00	R\$ 178.138,06
CAPITAL SOCIAL		R\$ 0,00	R\$ 178.138,06
CAPITAL SOCIAL		R\$ 0,00	R\$ 150.000,00
RESERVAS DE LUCRO		R\$ 0,00	R\$ 28.138,06

Este documento é parte integrante de escrituração cuja autenticação se comprova pelo recibo de número C5.DD.CA.59.2E.AF.A3.CA.93.C1.43.1A.ED.FD.44.26.41.BE.D8.EA-0, nos termos do Decreto nº 8.683/2016.

Este relatório foi gerado pelo Sistema Público de Escrituração Digital – Sped

Versão 10.1.6 do Visualizador

Página 1 de 1

## BALANÇO PATRIMONIAL



Entidade: PRIMER SOLUCOES LTDA  
 Período da Escrituração: 26/08/2022 a 31/12/2022 CNPJ: 47.725.628/0001-18  
 Número de Ordem do Livro: 1  
 Período Selecionado: 01 de Outubro de 2022 a 31 de Dezembro de 2022

Descrição	Nota	Saldo Inicial	Saldo Final
<b>A T I V O</b>		R\$ 291.466,76	R\$ 301.582,51
CIRCULANTE		R\$ 291.466,76	R\$ 301.582,51
DISPONÍVEL		R\$ 291.466,76	R\$ 301.582,51
CAIXA GERAL		R\$ 530,40	R\$ 38.441,11
ESTOQUES		R\$ 251.669,60	R\$ 238.870,53
TRIBUTOS A RECUPERAR		R\$ 39.266,76	R\$ 24.270,87
<b>P A S S I V O</b>		R\$ 291.466,76	R\$ 301.582,51
CIRCULANTE		R\$ 10.328,70	R\$ 1.731,60
VALORES A PAGAR		R\$ 10.328,70	R\$ 1.731,60
OBRIGAÇÕES TRIBUTÁRIAS A PAGAR		R\$ 8.885,70	R\$ 0,00
ENCARGOS SOCIAIS A PAGAR		R\$ 158,73	R\$ 447,33
CONTAS A PAGAR		R\$ 205,59	R\$ 205,59
RETIRADAS A PAGAR		R\$ 1.078,68	R\$ 1.078,68
NÃO CIRCULANTE		R\$ 103.000,00	R\$ 124.000,00
EXIGÍVEL A LONGO PRAZO		R\$ 103.000,00	R\$ 124.000,00
EMPRÉSTIMOS E FINANCIAMENTOS		R\$ 103.000,00	R\$ 124.000,00
<b>PATRIMÔNIO LÍQUIDO</b>		R\$ 178.138,06	R\$ 175.850,91
CAPITAL SOCIAL		R\$ 178.138,06	R\$ 175.850,91
CAPITAL SOCIAL		R\$ 150.000,00	R\$ 150.000,00
RESERVAS DE LUCRO		R\$ 28.138,06	R\$ 25.850,91

Este documento é parte integrante de escrituração cuja autenticação se comprova pelo recibo de número C5.DD.CA.59.2E.AF.A3.CA.93.C1.43.1A.ED.FD.44.26.41.BE.D8.EA-0, nos termos do Decreto nº 8.683/2016.

Este relatório foi gerado pelo Sistema Público de Escrituração Digital – Sped

Versão 10.1.6 do Visualizador

Página 1 de 1

DEMONSTRAÇÃO DE RESULTADO DO EXERCÍCIO



Entidade: PRIMER SOLUCOES LTDA  
 Período da Escrituração: 26/08/2022 a 31/12/2022 CNPJ: 47.725.628/0001-18  
 Número de Ordem do Livro: 1  
 Período Selecionado: 26 de Agosto de 2022 a 30 de Setembro de 2022

Descrição	Nota	Saldo anterior	Saldo atual
CUSTO DAS VENDAS/SERVIÇOS		R\$ 0,00	R\$ 38.466,76
CUSTO DA MERCADORIA VENDIDA		R\$ 0,00	R\$ 38.466,76
LUCRO BRUTO		R\$ 0,00	R\$ 38.466,76
(-) DESPESAS OPERACIONAIS		R\$ 0,00	R\$ (1.443,00)
(-) DESPESAS COM PESSOAL		R\$ 0,00	R\$ (1.212,00)
(-) DESPESAS ADMINISTRATIVAS		R\$ 0,00	R\$ (231,00)
RESULTADO OPERACIONAL LÍQUIDO		R\$ 0,00	R\$ 37.023,76
RESULTADO ANTES DOS IMPOSTOS		R\$ 0,00	R\$ 37.023,76
(-) PROVISÃO PARA IR E CSLL		R\$ 0,00	R\$ (8.885,70)
(-) PROVISÕES DE BALANÇO		R\$ 0,00	R\$ (8.885,70)
RESULTADO LÍQUIDO		R\$ 0,00	R\$ 28.138,06
RESULTADO LÍQUIDO APÓS PARTICIPAÇÕES		R\$ 0,00	R\$ 28.138,06

Este documento é parte integrante de escrituração cuja autenticação se comprova pelo recibo de número C5.DD.CA.59.2E.AF.A3.CA.93.C1.43.1A.ED.FD.44.26.41.BE.D8.EA-0, nos termos do Decreto nº 8.683/2016.

Este relatório foi gerado pelo Sistema Público de Escrituração Digital – Sped

Versão 10.1.6 do Visualizador

Página 1 de 1

MANTOES DO NORTE I MA	
PROC.	2103003/2024
FLS.	3324
RUB.	07

## DEMONSTRAÇÃO DE RESULTADO DO EXERCÍCIO



Entidade: **PRIMER SOLUCOES LTDA**  
 Período da Escrituração: **26/08/2022 a 31/12/2022**      CNPJ: **47.725.628/0001-18**  
 Número de Ordem do Livro: **1**  
 Período Selecionado: **01 de Outubro de 2022 a 31 de Dezembro de 2022**

Descrição	Nota	Saldo anterior	Saldo atual
RECEITA BRUTA		R\$ 0,00	R\$ 145.105,00
VENDAS / SERVIÇOS		R\$ 0,00	R\$ 145.105,00
(-) (-) DEDUÇÕES DA RECEITA BRUTA		R\$ 0,00	R\$ (29.224,15)
(-) IMPOSTOS INCIDENTES		R\$ 0,00	R\$ (29.224,15)
RECEITA LÍQUIDA		R\$ 0,00	R\$ 115.880,85
(-) CUSTO DAS VENDAS/SERVIÇOS		R\$ 38.466,76	R\$ (87.800,55)
(-) CUSTO DA MERCADORIA VENDIDA		R\$ 38.466,76	R\$ (87.800,55)
LUCRO BRUTO		R\$ 38.466,76	R\$ 28.080,30
(-) DESPESAS OPERACIONAIS		R\$ (1.443,00)	R\$ (29.828,85)
(-) DESPESAS COM PESSOAL		R\$ (1.212,00)	R\$ (4.501,80)
(-) DESPESAS ADMINISTRATIVAS		R\$ (231,00)	R\$ (25.327,05)
(-) RESULTADO OPERACIONAL LÍQUIDO		R\$ 37.023,76	R\$ (1.748,55)
(-) RESULTADOS NÃO OPERACIONAIS		R\$ 0,00	R\$ (538,60)
(-) OUTRAS DESPESAS NÃO OPERACIONAIS		R\$ 0,00	R\$ (538,60)
(-) RESULTADO ANTES DOS IMPOSTOS		R\$ 37.023,76	R\$ (2.287,15)
(-) PROVISÃO PARA IR E CSLL		R\$ (8.885,70)	R\$ (0,00)
(-) PROVISÕES DE BALANÇO		R\$ (8.885,70)	R\$ (0,00)
(-) RESULTADO LÍQUIDO		R\$ 28.138,06	R\$ (2.287,15)
(-) RESULTADO LÍQUIDO APÓS PARTICIPAÇÕES		R\$ 28.138,06	R\$ (2.287,15)

Este documento é parte integrante de escrituração cuja autenticação se comprova pelo recibo de número C5.DD.CA.59.2E.AF.A3.CA.93.C1.43.1A.ED.FD.44.26.41.BE.D8.EA-0, nos termos do Decreto nº 8.683/2016.

Este relatório foi gerado pelo Sistema Público de Escrituração Digital – Sped

Versão 10.1.6 do Visualizador

Página 1 de 1

TERMOS DE ABERTURA E ENCERRAMENTO



Entidade:	PRIMER SOLUCOES LTDA		
Período da Escrituração:	26/08/2022 a 31/12/2022	CNPJ:	47.725.628/0001-18
Número de Ordem do Livro:	1		
Período Selecionado:	26 de Agosto de 2022 a 30 de Setembro de 2022		

TERMO DE ABERTURA

Nome Empresarial	PRIMER SOLUCOES LTDA
NIRE	32202990415
CNPJ	47.725.628/0001-18
Número de Ordem	1
Natureza do Livro	Escrituração Contábil Digital do Livro Diário Geral
Município	Serra
Data do arquivamento dos atos constitutivos	23/08/2022
Data de arquivamento do ato de conversão de sociedade simples em sociedade empresária	
Data de encerramento do exercício social	31/12/2022
Quantidade total de linhas do arquivo digital	842

TERMO DE ENCERRAMENTO

Nome Empresarial	PRIMER SOLUCOES LTDA
Natureza do Livro	Escrituração Contábil Digital do Livro Diário Geral
Número de ordem	1
Quantidade total de linhas do arquivo digital	842
Data de inicio	26/08/2022
Data de término	31/12/2022

Este documento é parte integrante de escrituração cuja autenticação se comprova pelo recibo de número C5.DD.CA.59.2E.AF.A3.CA.93.C1.43.1A.ED.FD.44.26.41.BE.D8.EA-0, nos termos do Decreto nº 8.683/2016.

Este relatório foi gerado pelo Sistema Público de Escrituração Digital – Sped

Versão 10.1.6 do Visualizador



TERMOS DE ABERTURA E ENCERRAMENTO



Entidade: PRIMER SOLUCOES LTDA  
 Período da Escrituração: 26/08/2022 a 31/12/2022 CNPJ: 47.725.628/0001-18  
 Número de Ordem do Livro: 1  
 Período Selecionado: 01 de Outubro de 2022 a 31 de Dezembro de 2022

TERMO DE ABERTURA

Nome Empresarial	PRIMER SOLUCOES LTDA
NIRE	32202990415
CNPJ	47.725.628/0001-18
Número de Ordem	1
Natureza do Livro	Escrituração Contábil Digital do Livro Diário Geral
Município	Serra
Data do arquivamento dos atos constitutivos	23/08/2022
Data de arquivamento do ato de conversão de sociedade simples em sociedade empresária	
Data de encerramento do exercício social	31/12/2022
Quantidade total de linhas do arquivo digital	842

TERMO DE ENCERRAMENTO

Nome Empresarial	PRIMER SOLUCOES LTDA
Natureza do Livro	Escrituração Contábil Digital do Livro Diário Geral
Número de ordem	1
Quantidade total de linhas do arquivo digital	842
Data de início	26/08/2022
Data de término	31/12/2022

Este documento é parte integrante de escrituração cuja autenticação se comprova pelo recibo de número C5.DD.CA.59.2E.AF.A3.CA.93.C1.43.1A.ED.FD.44.26.41.BE.D8.EA-0, nos termos do Decreto nº 8.683/2016.

Este relatório foi gerado pelo Sistema Público de Escrituração Digital – Sped

MINISTÉRIO DA FAZENDA  
SECRETARIA DA RECEITA FEDERAL DO BRASIL  
SISTEMA PÚBLICO DE ESCRITURAÇÃO DIGITAL – Sped

Versão: 10.1.6

## RECIBO DE ENTREGA DE ESCRITURAÇÃO CONTÁBIL DIGITAL

### IDENTIFICAÇÃO DO TITULAR DA ESCRITURAÇÃO

NIRE 32202990415	CNPJ 47.725.628/0001-18	
NOME EMPRESARIAL PRIMER SOLUCOES LTDA		

### IDENTIFICAÇÃO DA ESCRITURAÇÃO

FORMA DA ESCRITURAÇÃO CONTÁBIL Livro Diário (Completo - sem escrituração Auxiliar)	PERÍODO DA ESCRITURAÇÃO 26/08/2022 a 31/12/2022
NATUREZA DO LIVRO Escrituração Contábil Digital do Livro Diário Geral	NÚMERO DO LIVRO 1
IDENTIFICAÇÃO DO ARQUIVO (HASH) C5.DD.CA.59.2E.AF.A3.CA.93.C1.43.1A.ED.FD.44.26.41.BE.D8.EA	

### ESTE LIVRO FOI ASSINADO COM OS SEGUINTES CERTIFICADOS DIGITAIS:

QUALIFICAÇÃO DO SIGNATARIO	CPF/CNPJ	NOME	Nº SERIE DO CERTIFICADO	VALIDADE	RESPONSÁVEL LEGAL
Contador	82968454668	ALEX JOSE DE PAULA:82968454668	979091563525745151 496336501801085258 54	17/08/2022 a 17/08/2023	Não
Procurador	82968454668	ALEX JOSE DE PAULA:82968454668	979091563525745151 496336501801085258 54	17/08/2022 a 17/08/2023	Sim

### NÚMERO DO RECIBO:

C5.DD.CA.59.2E.AF.A3.CA.93.C1.43.1  
A.ED.FD.44.26.41.BE.D8.EA-0

Escrituração recebida via Internet  
pelo Agente Receptor SERPRO  
em 02/02/2023 às 12:43:21

05.B6.47.61.99.F8.7E.8B  
AA.A1.A5.9E.5C.CB.DC.4  
8

Considera-se autenticado o livro contábil a que se refere este recibo, dispensando-se a autenticação de que trata o art. 39 da Lei nº 8.934/1994. Este recibo comprova a autenticação.

BASE LEGAL: Decreto nº 1.800/1996, com a alteração do Decreto nº 8.683/2016, e arts. 39, 39-A, 39-B da Lei nº 8.934/1994 com a alteração da Lei Complementar nº 1247/2014.

## PRIMER SOLUCOES LTDA

CNPJ: 47.725.628/0001-18

End.: AV ELDES SCHERRER SOUZA, 2230, COLINA DE LARANJEIRAS

CEP: 29.167-080

Município: SERRA UF: ES

NIRE: 32202990415

Dt. Registro: 23/08/2022

Período das Demonstrações: 23 Agosto de 2022 até 31 de Dezembro de 2022

Emitido em: 17/05/2023

### CAPACIDADE ECONÔMICO-FINANCEIRA DEMONSTRAÇÃO DOS ÍNDICES DE LIQUIDEZ CONTÁBIL

#### Índice de Liquidez Corrente

AC/PC = 301.582,51/1.731,60 = 174,16

desejado = ou > 1

#### Índice de Liquidez Seca

AC-Estoque/PC = 301.582,51-238.870,53/1.731,60 = 36,22

desejado = ou > 1

#### Índice de Liquidez Geral

AC+RLP/PC+ELP = 301.582,51+0,00/1.731,60 +124.000,00 = 2,40

desejado = ou > 1

#### Índice de Solvência Geral

AT/PC+ELP = 301.582,51/1.731,60+124.000,00 = 2,40

desejado = ou > 1

#### Índice de Endividamento Geral

(PC + ELP) / AT = 1.731,60+124.000,00/301.582,51 = 0,42

desejado = ou < 1

#### Índice de Endividamento do Patrimônio Líquido

(PC + ELP) / PL = 1.731,60+124.000,00/175.850,91 = 0,71

desejado = ou < 1

ALEX JOSE DE  
PAULA:82968454  
668

Assinado de forma digital por  
ALEX JOSE DE  
PAULA:82968454668  
Dados: 2023.05.17 16:22:20  
-03'00'

Alex José de Paula  
CRC/MG: 90.679/O-7  
Contador

SMARLY FELIPE BRAZ  
PROCOPIO  
MACHADO:106229016  
05

Assinado de forma digital por  
SMARLY FELIPE BRAZ PROCOPIO  
MACHADO:10622901605  
Dados: 2023.05.17 16:34:30  
-03'00'

PRIMER SOLUCOES LTDA  
SMARLY FELIPE BRAZ PROCOPIO MACHADO  
CPF 106.229.016-05  
SÓCIO ADMINISTRADOR

MATÕES DO NORTE / MA	
PROC	2103003 12024
FLS	3829
RUB	0

Diário: 1

**PRIMER SOLUCOES LTDA**

CNPJ: 47.725.628/0001-18 NIRE: 32202990415 Data: 26/08/2022

Notas Explicativas de 26/08/2022 até 31/12/2022

1. A empresa PRIMER SOLUCOES LTDA, inscrita no CNPJ sob o nº 47.725.628/0001-18, com sede na avenida Eldes Scherrer Souza, nº 2230, Colina de Laranjeiras, Serra - ES, CEP: 29167080, explora o ramo de atividade de comércio varejista de móveis, equipamentos de informática e de escritório, artigos de papelaria, eletrodomésticos e equipamentos de áudio e vídeo, aparelho de ar condicionado, material pedagógico, pneumáticos, artigos médicos e ortopédicos e comércio atacadista de produtos odontológicos, máquinas e equipamentos industriais.
2. Na elaboração e apresentação das Demonstrações Financeiras foram consideradas as Práticas Contábeis adotadas no Brasil, em consonância com os ditames das Normas Brasileiras de Contabilidade - ITG 1000, conforme resolução CFC nº 1418/2012, além dos Princípios Fundamentais de Contabilidade e demais práticas emanadas da legislação societária brasileira.
3. Foi adotado o regime de competência para o registro das mutações patrimoniais ocorridas no exercício. A aplicação desse regime implica no reconhecimento das receitas, custos e despesas quando ganhas ou incorridas, independentemente de seu efetivo recebimento ou pagamento.
4. Os estoques de mercadorias são demonstrados ao custo médio das compras apresentando saldo final no período de: **RS 238.870,53 (duzentos e trinta e oito mil oitocentos e setenta reais e cinquenta e três centavos).**
5. O capital social é de R\$ 150.000,00 (cem mil reais), dividido em 150.000 quotas no valor nominal R\$ 1,00 (um real), integralizado pelo empresário SMARLY FELIPE BRAZ PROCOPIO MACHADO.
6. A empresa apurou os impostos pela sistemática do Lucro Real no exercício de 2022.
7. Não existem operações em moeda estrangeira ou indexadores de ativos e passivos em moeda estrangeira em montantes que possam oferecer algum risco no caso de eventual variação cambial significativa.
8. Os instrumentos financeiros que potencialmente poderiam sujeitar a empresa a risco de crédito referem-se a saldos em bancos e clientes, no entanto os saldos encontram-se distribuídos de tal forma que nenhum banco ou cliente detenha individualmente valor que possa ser considerado relevante ao ponto de oferecer risco significativo para a empresa.

Declaro, sob as penas da lei, que as informações aqui contidas, são verdadeiras e me responsabilizo por todas elas.

Declaro, sob as penas da lei, que as informações aqui contidas, refletem a documentação que me foi entregue, são verdadeiras e me responsabilizo por todas elas.

Serra - ES, 31 de dezembro de 2022.

SMARLY FELIPE BRAZ  
PROCOPIO  
MACHADO:10622901605  
Assinado de forma digital por  
SMARLY FELIPE BRAZ PROCOPIO  
MACHADO:10622901605  
Dados: 2023.05.17 16:33:22 -03'00'

SMARLY FELIPE BRAZ P. MACHADO  
Empresário  
CPF 106.229.016-05

ALEX JOSE DE  
PAULA:82968454668  
Assinado de forma digital por ALEX  
JOSE DE PAULA:82968454668  
Dados: 2023.05.16 13:36:07 -03'00'

ALEX JOSÉ DE PAULA  
Contador  
CPF: 829.684.546-68  
CRC: 090679/O-7  
RG: MG-5752746

## BALANÇO PATRIMONIAL



Entidade: **PRIMER SOLUCOES LTDA**  
 Período da Escrituração: 01/01/2023 a 31/12/2023 **CNPJ: 47.725.628/0001-18**  
 Número de Ordem do Livro: 2  
 Período Selecionado: 01 de Janeiro de 2023 a 31 de Março de 2023

Descrição	Nota	Saldo Inicial	Saldo Final
<b>A T I V O</b>		R\$ 301.582,51	R\$ 474.828,82
CIRCULANTE		R\$ 301.582,51	R\$ 474.828,82
DISPONÍVEL		R\$ 301.582,51	R\$ 474.828,82
CAIXA GERAL		R\$ 38.441,11	R\$ 12.450,39
ESTOQUES		R\$ 238.870,53	R\$ 407.951,39
TRIBUTOS A RECUPERAR		R\$ 24.270,87	R\$ 54.427,04
<b>P A S S I V O</b>		R\$ 301.582,51	R\$ 474.828,82
CIRCULANTE		R\$ 1.731,60	R\$ 3.237,74
VALORES A PAGAR		R\$ 1.731,60	R\$ 3.237,74
OBRIGAÇÕES TRIBUTÁRIAS A PAGAR		R\$ 0,00	R\$ 1.398,14
ENCARGOS SOCIAIS A PAGAR		R\$ 447,33	R\$ 475,23
CONTAS A PAGAR		R\$ 205,59	R\$ 205,59
RETIRADAS A PAGAR		R\$ 1.078,68	R\$ 1.158,78
NÃO CIRCULANTE		R\$ 124.000,00	R\$ 504.000,00
EXIGÍVEL A LONGO PRAZO		R\$ 124.000,00	R\$ 504.000,00
EMPRÉSTIMOS E FINANCIAMENTOS		R\$ 124.000,00	R\$ 504.000,00
<b>PATRIMÔNIO LÍQUIDO</b>		R\$ 175.850,91	R\$ (32.408,92)
CAPITAL SOCIAL		R\$ 175.850,91	R\$ (32.408,92)
CAPITAL SOCIAL		R\$ 150.000,00	R\$ 150.000,00
RESERVAS DE LUCRO		R\$ 25.850,91	R\$ (182.408,92)

Este documento é parte integrante de escrituração cuja autenticação se comprova pelo recibo de número 0D.13.16.0E.8D.49.D5.2F.61.A4.E8.6E.31.2F.CE.B4.B3.3C.61.E4-0, nos termos do Decreto nº 8.683/2016.

Este relatório foi gerado pelo Sistema Público de Escrituração Digital – Sped

Versão 10.1.8 do Visualizador

Página 1 de 1

BALANÇO PATRIMONIAL



Entidade: PRIMER SOLUCOES LTDA  
 Período da Escrituração: 01/01/2023 a 31/12/2023 CNPJ: 47.725.628/0001-18  
 Número de Ordem do Livro: 2  
 Período Selecionado: 01 de Abril de 2023 a 30 de Junho de 2023

Descrição	Nota	Saldo Inicial	Saldo Final
<b>A T I V O</b>		R\$ 474.828,82	R\$ 534.227,11
CIRCULANTE		R\$ 474.828,82	R\$ 534.227,11
DISPONÍVEL		R\$ 474.828,82	R\$ 534.227,11
CAIXA GERAL		R\$ 12.450,39	R\$ 95.763,74
ESTOQUES		R\$ 407.951,39	R\$ 400.369,83
TRIBUTOS A RECUPERAR		R\$ 54.427,04	R\$ 38.093,54
<b>P A S S I V O</b>		R\$ 474.828,82	R\$ 534.227,11
CIRCULANTE		R\$ 3.237,74	R\$ 27.704,57
VALORES A PAGAR		R\$ 3.237,74	R\$ 27.704,57
FORNECEDORES		R\$ 0,00	R\$ 10.000,00
OBRIGAÇÕES TRIBUTÁRIAS A PAGAR		R\$ 1.398,14	R\$ 15.843,37
ENCARGOS SOCIAIS A PAGAR		R\$ 475,23	R\$ 480,81
CONTAS A PAGAR		R\$ 205,59	R\$ 205,59
RETIRADAS A PAGAR		R\$ 1.158,78	R\$ 1.174,80
NÃO CIRCULANTE		R\$ 504.000,00	R\$ 504.000,00
EXIGÍVEL A LONGO PRAZO		R\$ 504.000,00	R\$ 504.000,00
EMPRÉSTIMOS E FINANCIAMENTOS		R\$ 504.000,00	R\$ 504.000,00
(-) PATRIMÔNIO LÍQUIDO		R\$ (32.408,92)	R\$ 2.522,54
(-) CAPITAL SOCIAL		R\$ (32.408,92)	R\$ 2.522,54
CAPITAL SOCIAL		R\$ 150.000,00	R\$ 150.000,00
(-) RESERVAS DE LUCRO		R\$ (182.408,92)	R\$ (147.477,46)

Este documento é parte integrante de escrituração cuja autenticação se comprova pelo recibo de número 0D.13.16.0E.8D.49.D5.2F.61.A4.E8.6E.31.2F.CE.B4.B3.3C.61.E4-0, nos termos do Decreto nº 8.683/2016.

Este relatório foi gerado pelo Sistema Público de Escrituração Digital – Sped

Versão 10.1.8 do Visualizador

Página 1 de 1



BALANÇO PATRIMONIAL



Entidade: PRIMER SOLUCOES LTDA  
 Período da Escrituração: 01/01/2023 a 31/12/2023 CNPJ: 47.725.628/0001-18  
 Número de Ordem do Livro: 2  
 Período Selecionado: 01 de Julho de 2023 a 30 de Setembro de 2023

Descrição	Nota	Saldo Inicial	Saldo Final
<b>A T I V O</b>		R\$ 534.227,11	R\$ 1.603.588,94
CIRCULANTE		R\$ 534.227,11	R\$ 1.603.588,94
DISPONÍVEL		R\$ 534.227,11	R\$ 1.603.588,94
CAIXA GERAL		R\$ 95.763,74	R\$ 4.460,42
ESTOQUES		R\$ 400.369,83	R\$ 1.450.231,23
TRIBUTOS A RECUPERAR		R\$ 38.093,54	R\$ 148.897,29
<b>P A S S I V O</b>		R\$ 534.227,11	R\$ 1.603.588,94
CIRCULANTE		R\$ 27.704,57	R\$ 10.928,82
VALORES A PAGAR		R\$ 27.704,57	R\$ 10.928,82
FORNECEDORES		R\$ 10.000,00	R\$ 0,00
OBRIGAÇÕES TRIBUTÁRIAS A PAGAR		R\$ 15.843,37	R\$ 9.067,62
ENCARGOS SOCIAIS A PAGAR		R\$ 480,81	R\$ 480,81
CONTAS A PAGAR		R\$ 205,59	R\$ 205,59
RETIRADAS A PAGAR		R\$ 1.174,80	R\$ 1.174,80
NÃO CIRCULANTE		R\$ 504.000,00	R\$ 1.549.000,00
EXIGÍVEL A LONGO PRAZO		R\$ 504.000,00	R\$ 1.549.000,00
EMPRÉSTIMOS E FINANCIAMENTOS		R\$ 504.000,00	R\$ 1.549.000,00
<b>PATRIMÔNIO LÍQUIDO</b>		R\$ 2.522,54	R\$ 43.660,12
CAPITAL SOCIAL		R\$ 2.522,54	R\$ 43.660,12
CAPITAL SOCIAL		R\$ 150.000,00	R\$ 150.000,00
(-) RESERVAS DE LUCRO		R\$ (147.477,46)	R\$ (106.339,88)

Este documento é parte integrante de escrituração cuja autenticação se comprova pelo recibo de número OD.13.16.0E.8D.49.D5.2F.61.A4.E8.6E.31.2F.CE.B4.B3.3C.61.E4-0, nos termos do Decreto nº 8.683/2016.

Este relatório foi gerado pelo Sistema Público de Escrituração Digital – Sped

Versão 10.1.8 do Visualizador

Página 1 de 1

## BALANÇO PATRIMONIAL



Entidade: **PRIMER SOLUCOES LTDA**  
 Período da Escrituração: 01/01/2023 a 31/12/2023 CNPJ: 47.725.628/0001-18  
 Número de Ordem do Livro: 2  
 Período Selecionado: 01 de Outubro de 2023 a 31 de Dezembro de 2023

Descrição	Nota	Saldo Inicial	Saldo Final
<b>A T I V O</b>		<b>R\$ 1.603.588,94</b>	<b>R\$ 2.390.865,34</b>
CIRCULANTE		R\$ 1.603.588,94	R\$ 2.390.865,34
DISPONÍVEL		R\$ 1.603.588,94	R\$ 2.390.865,34
CAIXA GERAL		R\$ 4.460,42	R\$ 49.669,43
(-) ADIANTAMENTOS DIVERSOS		R\$ (0,00)	R\$ (0,00)
ESTOQUES		R\$ 1.450.231,23	R\$ 2.056.212,17
TRIBUTOS A RECUPERAR		R\$ 148.897,29	R\$ 284.983,74
<b>P A S S I V O</b>		<b>R\$ 1.603.588,94</b>	<b>R\$ 2.390.865,34</b>
CIRCULANTE		R\$ 10.928,82	R\$ 88.555,53
VALORES A PAGAR		R\$ 10.928,82	R\$ 88.555,53
OBRIGAÇÕES TRIBUTÁRIAS A PAGAR		R\$ 9.067,62	R\$ 84.559,56
SALÁRIOS A PAGAR		R\$ 0,00	R\$ 1.339,00
ENCARGOS SOCIAIS A PAGAR		R\$ 480,81	R\$ 1.276,58
CONTAS A PAGAR		R\$ 205,59	R\$ 205,59
RETIRADAS A PAGAR		R\$ 1.174,80	R\$ 1.174,80
PASSIVOS DERIVADOS DE APROPRIAÇÃO		R\$ 0,00	R\$ 0,00
NÃO CIRCULANTE		R\$ 1.549.000,00	R\$ 2.189.000,00
EXIGÍVEL A LONGO PRAZO		R\$ 1.549.000,00	R\$ 2.189.000,00
EMPRÉSTIMOS E FINANCIAMENTOS		R\$ 1.549.000,00	R\$ 2.189.000,00
<b>PATRIMÔNIO LÍQUIDO</b>		<b>R\$ 43.660,12</b>	<b>R\$ 113.309,81</b>
CAPITAL SOCIAL		R\$ 43.660,12	R\$ 113.309,81
CAPITAL SOCIAL		R\$ 150.000,00	R\$ 150.000,00
(-) RESERVAS DE LUCRO		R\$ (106.339,88)	R\$ (36.690,19)

Este documento é parte integrante de escrituração cuja autenticação se comprova pelo recibo de número 0D.13.16.0E.8D.49.D5.2F.61.A4.E8.6E.31.2F.CE.B4.B3.3C.61.E4-0, nos termos do Decreto nº 8.683/2016.

Este relatório foi gerado pelo Sistema Público de Escrituração Digital – Sped

DEMONSTRAÇÃO DE RESULTADO DO EXERCÍCIO



Entidade: PRIMER SOLUCOES LTDA

Período da Escrituração: 01/01/2023 a 31/12/2023

CNPJ: 47.725.628/0001-18

Número de Ordem do Livro: 2

Período Selecionado: 01 de Janeiro de 2023 a 31 de Março de 2023

Descrição	Nota	Saldo anterior	Saldo atual
RECEITA BRUTA		R\$ 145.105,00	R\$ 589.757,46
VENDAS / SERVIÇOS		R\$ 145.105,00	R\$ 589.757,46
(-) (-) DEDUÇÕES DA RECEITA BRUTA		R\$ (29.224,15)	R\$ (178.609,10)
(-) IMPOSTOS INCIDENTES		R\$ (29.224,15)	R\$ (178.609,10)
RECEITA LÍQUIDA		R\$ 115.880,85	R\$ 411.148,36
(-) CUSTO DAS VENDAS/SERVIÇOS		R\$ (87.800,55)	R\$ (444.410,36)
(-) CUSTO DA MERCADORIA VENDIDA		R\$ (87.800,55)	R\$ (444.410,36)
(-) LUCRO BRUTO		R\$ 28.080,30	R\$ (33.262,00)
(-) DESPESAS OPERACIONAIS		R\$ (29.828,85)	R\$ (174.997,83)
(-) DESPESAS COM PESSOAL		R\$ (4.501,80)	R\$ (4.825,80)
(-) DESPESAS ADMINISTRATIVAS		R\$ (25.327,05)	R\$ (170.172,03)
(-) RESULTADO OPERACIONAL LÍQUIDO		R\$ (1.748,55)	R\$ (208.259,83)
(-) RESULTADOS NÃO OPERACIONAIS		R\$ (538,60)	R\$ (0,00)
(-) OUTRAS DESPESAS NÃO OPERACIONAIS		R\$ (538,60)	R\$ (0,00)
(-) RESULTADO ANTES DOS IMPOSTOS		R\$ (2.287,15)	R\$ (208.259,83)
(-) RESULTADO LÍQUIDO		R\$ (2.287,15)	R\$ (208.259,83)
(-) RESULTADO LÍQUIDO APÓS PARTICIPAÇÕES		R\$ (2.287,15)	R\$ (208.259,83)

Este documento é parte integrante de escrituração cuja autenticação se comprova pelo recibo de número 0D.13.16.0E.8D.49.D5.2F.61.A4.E8.6E.31.2F.CE.B4.B3.3C.61.E4-0, nos termos do Decreto nº 8.683/2016.

Este relatório foi gerado pelo Sistema Público de Escrituração Digital – Sped

Versão 10.1.8 do Visualizador

Página 1 de 1

MATÕES DO NORTE / MA	
PROC:	2403003 / 2024
FLS:	3835
PLT:	

## DEMONSTRAÇÃO DE RESULTADO DO EXERCÍCIO



Entidade: **PRIMER SOLUCOES LTDA**  
 Período da Escrituração: **01/01/2023 a 31/12/2023**      CNPJ: **47.725.628/0001-18**  
 Número de Ordem do Livro: **2**  
 Período Selecionado: **01 de Abril de 2023 a 30 de Junho de 2023**

Descrição	Nota	Saldo anterior	Saldo atual
RECEITA BRUTA		R\$ 589.757,46	R\$ 1.601.493,47
VENDAS / SERVIÇOS		R\$ 589.757,46	R\$ 1.601.493,47
(-) (-) DEDUÇÕES DA RECEITA BRUTA		R\$ (178.609,10)	R\$ (485.487,41)
(-) IMPOSTOS INCIDENTES		R\$ (178.609,10)	R\$ (485.487,41)
RECEITA LÍQUIDA		R\$ 411.148,36	R\$ 1.316.006,06
(-) CUSTO DAS VENDAS/SERVIÇOS		R\$ (444.410,36)	R\$ (1.128.644,84)
(-) CUSTO DA MERCADORIA VENDIDA		R\$ (444.410,36)	R\$ (1.128.644,84)
LUCRO BRUTO		R\$ (33.262,00)	R\$ 187.361,22
(-) DESPESAS OPERACIONAIS		R\$ (174.997,83)	R\$ (145.378,29)
(-) DESPESAS COM PESSOAL		R\$ (4.825,80)	R\$ (4.869,00)
(-) DESPESAS ADMINISTRATIVAS		R\$ (170.172,03)	R\$ (140.507,29)
RESULTADO OPERACIONAL LÍQUIDO		R\$ (208.259,83)	R\$ 41.984,93
RESULTADO ANTES DOS IMPOSTOS		R\$ (208.259,83)	R\$ 41.984,93
(-) PROVISÃO PARA IR E CSLL		R\$ 0,00	R\$ (7.053,47)
(-) PROVISÕES DE BALANÇO		R\$ 0,00	R\$ (7.053,47)
RESULTADO LÍQUIDO		R\$ (208.259,83)	R\$ 34.931,46
RESULTADO LÍQUIDO APÓS PARTICIPAÇÕES		R\$ (208.259,83)	R\$ 34.931,46

Este documento é parte integrante de escrituração cuja autenticação se comprova pelo recibo de número 0D.13.16.0E.8D.49.D5.2F.61.A4.E8.6E.31.2F.CE.B4.B3.3C.61.E4-0, nos termos do Decreto nº 8.683/2016.

Este relatório foi gerado pelo Sistema Público de Escrituração Digital – Sped

Versão 10.1.8 do Visualizador

Página 1 de 1

MATÕES DO NORTE (MA)	
PROL	2103003 1202 4
FLS	3836
RUB	4

## DEMONSTRAÇÃO DE RESULTADO DO EXERCÍCIO



Entidade: **PRIMER SOLUCOES LTDA**  
 Período da Escrituração: **01/01/2023 a 31/12/2023** CNPJ: **47.725.628/0001-18**  
 Número de Ordem do Livro: **2**  
 Período Selecionado: **01 de Julho de 2023 a 30 de Setembro de 2023**

Descrição	Nota	Saldo anterior	Saldo atual
RECEITA BRUTA		R\$ 1.801.493,47	R\$ 2.051.384,00
VENDAS / SERVIÇOS		R\$ 1.801.493,47	R\$ 2.050.817,99
RECEITAS FINANCEIRAS		R\$ 0,00	R\$ 566,01
(-) (-) DEDUÇÕES DA RECEITA BRUTA		R\$ (485.487,41)	R\$ (864.264,55)
(-) IMPOSTOS INCIDENTES		R\$ (485.487,41)	R\$ (864.264,55)
RECEITA LÍQUIDA		R\$ 1.316.006,06	R\$ 1.187.119,45
(-) CUSTO DAS VENDAS/SERVIÇOS		R\$ (1.128.644,84)	R\$ (965.868,59)
(-) CUSTO DA MERCADORIA VENDIDA		R\$ (1.128.644,84)	R\$ (965.868,59)
LUCRO BRUTO		R\$ 187.361,22	R\$ 221.250,86
(-) DESPESAS OPERACIONAIS		R\$ (145.376,29)	R\$ (171.806,86)
(-) DESPESAS COM PESSOAL		R\$ (4.869,00)	R\$ (4.890,60)
(-) DESPESAS ADMINISTRATIVAS		R\$ (140.507,29)	R\$ (166.916,06)
RESULTADO OPERACIONAL LÍQUIDO		R\$ 41.984,93	R\$ 49.444,20
RESULTADO ANTES DOS IMPOSTOS		R\$ 41.984,93	R\$ 49.444,20
(-) PROVISÃO PARA IR E CSLL		R\$ (7.053,47)	R\$ (8.306,62)
(-) PROVISÕES DE BALANÇO		R\$ (7.053,47)	R\$ (8.306,62)
RESULTADO LÍQUIDO		R\$ 34.931,46	R\$ 41.137,58
RESULTADO LÍQUIDO APÓS PARTICIPAÇÕES		R\$ 34.931,46	R\$ 41.137,58

Este documento é parte integrante de escrituração cuja autenticação se comprova pelo recibo de número 0D.13.16.0E.8D.49.D5.2F.61.A4.E8.6E.31.2F.CE.B4.B3.3C.61.E4-0, nos termos do Decreto nº 8.683/2016.

Este relatório foi gerado pelo Sistema Público de Escrituração Digital – Sped

## DEMONSTRAÇÃO DE RESULTADO DO EXERCÍCIO



Entidade: PRIMER SOLUCOES LTDA  
 Período da Escrituração: 01/01/2023 a 31/12/2023 CNPJ: 47.725.628/0001-18  
 Número de Ordem do Livro: 2  
 Período Selecionado: 01 de Outubro de 2023 a 31 de Dezembro de 2023

Descrição	Nota	Saldo anterior	Saldo atual
RECEITA BRUTA		R\$ 2.051.384,00	R\$ 2.109.732,79
VENDAS / SERVIÇOS		R\$ 2.050.817,99	R\$ 2.109.732,79
(-) RECEITAS FINANCEIRAS		R\$ 566,01	R\$ (0,00)
(-) (-) DEDUÇÕES DA RECEITA BRUTA		R\$ (864.264,55)	R\$ (823.903,92)
(-) IMPOSTOS INCIDENTES		R\$ (864.264,55)	R\$ (823.903,92)
RECEITA LÍQUIDA		R\$ 1.187.119,45	R\$ 1.285.828,87
(-) CUSTO DAS VENDAS/SERVIÇOS		R\$ (965.868,59)	R\$ (1.103.064,14)
(-) CUSTO DA MERCADORIA VENDIDA		R\$ (965.868,59)	R\$ (1.103.064,14)
LUCRO BRUTO		R\$ 221.250,86	R\$ 182.764,73
(-) DESPESAS OPERACIONAIS		R\$ (171.806,66)	R\$ (96.503,80)
(-) DESPESAS COM PESSOAL		R\$ (4.890,60)	R\$ (9.435,57)
(-) DESPESAS ADMINISTRATIVAS		R\$ (166.916,06)	R\$ (87.068,23)
(-) DESPESAS FINANCEIRAS LÍQUIDAS		R\$ 0,00	R\$ (2.305,25)
(-) DESPESAS TRIBUTÁRIAS		R\$ 0,00	R\$ (2.305,25)
RESULTADO OPERACIONAL LÍQUIDO		R\$ 49.444,20	R\$ 83.955,68
(-) RESULTADOS NÃO OPERACIONAIS		R\$ 0,00	R\$ (242,12)
(-) APROPRIAÇÕES POR COMPETENCIA		R\$ 0,00	R\$ (242,12)
RESULTADO ANTES DOS IMPOSTOS		R\$ 49.444,20	R\$ 83.713,56
(-) PROVISÃO PARA IR E CSLL		R\$ (8.306,62)	R\$ (14.063,87)
(-) PROVISÕES DE BALANÇO		R\$ (8.306,62)	R\$ (14.063,87)
RESULTADO LÍQUIDO		R\$ 41.137,58	R\$ 69.649,69
RESULTADO LÍQUIDO APÓS PARTICIPAÇÕES		R\$ 41.137,58	R\$ 69.649,69

Este documento é parte integrante de escrituração cuja autenticação se comprova pelo recibo de número 0D.13.16.0E.8D.49.D5.2F.61.A4.E8.6E.31.2F.CE.B4.B3.3C.61.E4-0, nos termos do Decreto nº 8.683/2016.

Este relatório foi gerado pelo Sistema Público de Escrituração Digital – Sped

Versão 10.1.8 do Visualizador

Página 1 de 1



MINISTÉRIO DA FAZENDA  
 SECRETARIA DA RECEITA FEDERAL DO BRASIL  
 SISTEMA PÚBLICO DE ESCRITURAÇÃO DIGITAL – Sped Versão: 10.1.8

RECIBO DE ENTREGA DE ESCRITURAÇÃO CONTÁBIL DIGITAL

IDENTIFICAÇÃO DO TITULAR DA ESCRITURAÇÃO	
NIRE 32202990415	CNPJ 47.725.628/0001-18
NOME EMPRESARIAL PRIMER SOLUCOES LTDA	

IDENTIFICAÇÃO DA ESCRITURAÇÃO	
FORMA DA ESCRITURAÇÃO CONTÁBIL Livro Diário (Completo - sem escrituração Auxiliar)	PERÍODO DA ESCRITURAÇÃO 01/01/2023 a 31/12/2023
NATUREZA DO LIVRO Escrituração Contábil Digital do Livro Diário Geral	NÚMERO DO LIVRO 2
IDENTIFICAÇÃO DO ARQUIVO (HASH) 0D.13.16.0E.8D.49.D5.2F.61.A4.E8.6E.31.2F.CE.B4.B3.3C.61.E4	

ESTE LIVRO FOI ASSINADO COM OS SEGUINTE CERTIFICADOS DIGITAIS:

QUALIFICAÇÃO DO SIGNATARIO	CPF/CNPJ	NOME	Nº SÉRIE DO CERTIFICADO	VALIDADE	RESPONSÁVEL LEGAL
Contador	82968454668	ALEX JOSE DE PAULA:82968454668	143355950392947833 328861585855031115 061	15/08/2023 a 14/08/2024	Não
Procurador	82968454668	ALEX JOSE DE PAULA:82968454668	143355950392947833 328861585855031115 061	15/08/2023 a 14/08/2024	Sim

NÚMERO DO RECIBO:

0D.13.16.0E.8D.49.D5.2F.61.A4.E8.6E.  
31.2F.CE.B4.B3.3C.61.E4-0

Escrituração recebida via Internet  
 pelo Agente Receptor SERPRO  
 em 01/03/2024 às 14:47:15  
 FF.FF.1F.7A.4D.82.5B.6A  
 68.6B.7C.29.5B.4F.DF.8F

Considera-se autenticado o livro contábil a que se refere este recibo, dispensando-se a autenticação de que trata o art. 39 da Lei nº 8.934/1994. Este recibo comprova a autenticação.

BASE LEGAL: Decreto nº 1.800/1996, com a alteração do Decreto nº 8.683/2016, e arts. 39, 39-A, 39-B da Lei nº 8.934/1994 com a alteração da Lei Complementar nº 1247/2014.

MATÔES DO NORTE I MA  
PROG. 210303 12024  
FLS 3839  
RUB: J

## TERMOS DE ABERTURA E ENCERRAMENTO



Entidade: PRIMER SOLUCOES LTDA

Período da Escrituração: 01/01/2023 a 31/12/2023

CNPJ: 47.725.628/0001-18

Número de Ordem do Livro: 2

### TERMO DE ABERTURA

Nome Empresarial	PRIMER SOLUCOES LTDA
NIRE	32202990415
CNPJ	47.725.628/0001-18
Número de Ordem	2
Natureza do Livro	Escrituração Contábil Digital do Livro Diário Geral
Município	Serra
Data do arquivamento dos atos constitutivos	23/08/2022
Data de arquivamento do ato de conversão de sociedade simples em sociedade empresária	
Data de encerramento do exercício social	31/12/2023
Quantidade total de linhas do arquivo digital	9617

### TERMO DE ENCERRAMENTO

Nome Empresarial	PRIMER SOLUCOES LTDA
Natureza do Livro	Escrituração Contábil Digital do Livro Diário Geral
Número de ordem	2
Quantidade total de linhas do arquivo digital	9617
Data de inicio	01/01/2023
Data de término	31/12/2023

Este documento é parte integrante de escrituração cuja autenticação se comprova pelo recibo de número OD.13.16.0E.8D.49.D5.2F.61.A4.E8.6E.31.2F.CE.B4.B3.3C.61.E4-0, nos termos do Decreto nº 8.683/2016.

Este relatório foi gerado pelo Sistema Público de Escrituração Digital – Sped

Versão 10.1.8 do Visualizador

Página 1 de 1

## PRIMER SOLUCOES LTDA

CNPJ: 47.725.628/0001-18

End.: AV ELDES SCHERRER SOUZA, 2230, COLINA DE LARANJEIRAS

CEP: 29.167-080

Município: SERRA UF: ES

NIRE: 32202990415

Dt. Registro: 23/08/2022

Período das Demonstrações: 01 de Janeiro de 2023 até 31 de Dezembro de 2023

Emitido em: 18/03/2024

### CAPACIDADE ECONÔMICO-FINANCEIRA DEMONSTRAÇÃO DOS ÍNDICES DE LIQUIDEZ CONTÁBIL

#### Índice de Liquidez Corrente

AC/PC =  $2.390.865,34/88.555,53 = 26,99$

desejado = ou > 1

#### Índice de Liquidez Seca

AC-Estoque/PC =  $2.390.865,34-2.056.212,17/88.555,53 = 3,78$

desejado = ou > 1

#### Índice de Liquidez Geral

AC+RLP/PC+ELP =  $2.390.865,34+0,00/88.555,53+2.189.000,00 = 1,49$

desejado = ou > 1

#### Índice de Solvência Geral

AT/PC+ELP =  $2.390.865,34/88.555,53+2.189.000,00 = 1,49$

desejado = ou > 1

#### Índice de Endividamento Geral

(PC + ELP) / AT =  $(88.555,53+2.189.000,00) / 2.390.865,34 = 0,95$

desejado = ou < 1

ALEX JOSE DE  
PAULA:82968454668

Assinado de forma digital por  
ALEX JOSE DE  
PAULA:82968454668  
Dados: 2024.03.18 17:17:00 -03'00'

Alex José de Paula  
CRC/MG: 90.679/O-7  
Contado

SMARLY FELIPE  
BRAZ PROCOPIO  
MACHADO:106229  
01605

Assinado de forma digital por  
SMARLY FELIPE BRAZ  
PROCOPIO  
MACHADO:10622901605  
Dados: 2024.03.19 11:58:45  
-03'00'

PRIMER SOLUCOES LTDA  
SMARLY FELIPE BRAZ PROCOPIO MACHADO  
CPF 106.229.016-05  
SÓCIO ADMINISTRADOR



## ATESTADO DE CAPACIDADE TÉCNICA

Por solicitação da parte interessada, **ATESTAMOS**, nos exatos termos e sob as penas da lei nº 8.666/93, para fins de comprovação de **QUALIFICAÇÃO TÉCNICA**, que a empresa **PRIMER SOLUÇÕES LTDA**, CNPJ nº 47.725.628/0001-18, estabelecida na Avenida Eldes Scherrer Souza, 2230, CEP: 29167-080, Colina de Laranjeiras – Serra - ES, cumpriu com o fornecimento, com capacidade e bom desempenho, no que diz respeito a entrega de **REFRIGERADOR DUPLEX 300L, FOGÃO GÁS DE 6 BOCAS, TELEVISOR 54 POL, MÁQUINA DE LAVAR 15KG** e referente ao empenho N° 429/2023 para atender as necessidades do **FUNDO MUNICIPAL DE SAÚDE DE MACAÉ**, Inscrito no CNPJ N° 11.308.894/0001-06, situada na Rua Brigadeiro Eduardo Gomes 189, **VISCONDE DE ARAUJO - MACAÉ/RJ**, e-mail: [almoxarifado.fms@macae.rj.gov.br](mailto:almoxarifado.fms@macae.rj.gov.br) - Tel.: 22 2763-6300 ramal 2090.

Informamos ainda que até a presente data desconhecemos quaisquer fatos desabonadores contra a Empresa Objetivada.

Por Clareza e expressão, para fins legais, firmamos o presente atestado de capacidade técnica em duas vias de igual teor e forma.

Macaé/RJ, 11 de outubro 2023.

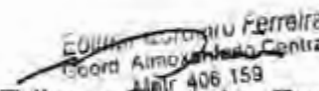
  
Edimar Cordeiro Ferreira  
Almoxarifado Central – SEMUSA  
Matricula nº 406.159

RECEBEMOS DE PRIMER SOLUCOES LTDA OS PRODUTOS CONSTANTES NA NOTA FISCAL INDICADA AO LADO, EMISSÃO: 17/03/2023 16:50 VALOR 36.480,08 DESTINATÁRIO FUNDO MUNICIPAL DE SAÚDE DE MACAÉ - R DARCILIO POSSATI 134, VISCONDE DE ARAUJO, 27943-110 - MACAÉ-RJ

NF-e

Nº 000.000.083

SÉRIE: 1

PROC 2403003 12024  
FLS 3342  
RUBRICA

DATA DE RECEBIMENTO:

IDENTIFICAÇÃO E ASSINATURA DO RECEBEDOR

  
PRIMER SOLUCOES  
CNPJ: 47.725.628/0001-18

PRIMER SOLUCOES LTDA

AV ELDES SCHERRER SOUZA 2230  
COLINA DE LARANJEIRAS  
SERRA - ES  
CEP: 29167-080 FONE: (0xx27)9695-4221

DANFE

DOCUMENTO AUXILIAR  
DE NOTA FISCAL  
ELETRÔNICA

0 - ENTRADA  
1 - SAÍDA

Nº 000.000.083  
SÉRIE 1  
FOLHA 1 / 1

CONTROLE DO FISCO



CHAVE DE ACESSO:

3223 0347 7256 2800 0118 5500 1000 0000 8315 7427 0792

Consulta de autenticidade no portal nacional da NF-e  
www.nfe.fazenda.gov.br/portal ou no site da Sefaz Autorizadora

NATUREZA DA OPERAÇÃO

Venda de mercadoria adquirida ou recebida de terceiros entre

PROTOCOLO DE AUTORIZAÇÃO DE USO

332230021727757 EM 17/03/2023 ÀS 17:00

INSCRIÇÃO ESTADUAL

083959351

INSCRIÇÃO ESTADUAL DO SUBST. TRIBUT.

CNPJ / CPF

47.725.628/0001-18

DESTINATÁRIO / REMETENTE

NOME / RAZÃO SOCIAL

FUNDO MUNICIPAL DE SAUDE DE MACAÉ

CNPJ / CPF

11.308.894/0001-06

DATA DA EMISSÃO

17/03/2023 16:50

ENDEREÇO

R DARCILIO POSSATI 134

BARRIO / DISTRITO

VISCONDE DE ARAUJO

CEP

27943-110

DATA DA SAÍDA

17/03/2023

MUNICÍPIO

MACAÉ

FONE / FAX

(0xx22)2791-2417

UF

RJ

INSCRIÇÃO ESTADUAL

HORA DA SAÍDA

16:50

CURA / DUPLICATA

001 17/04/2023 36.480,08

CALCULO DO IMPOSTO

BASE DE CALCULO DO ICMS	VALOR DO ICMS	BASE DE CALCULO DO ICMS ST	VALOR DO ICMS SUBSTITUIÇÃO	VALOR TOTAL DOS PRODUTOS
36.480,08	4.377,61	0,00	0,00	36.480,08
VALOR DO FRETE	VALOR DO SEGURO	DESCONTO	OUTRAS DESPESAS ACESSÓRIAS	VALOR TOTAL DO IPI
0,00	0,00	0,00	0,00	0,00
			VALOR TOTAL DOS IMPOSTOS	VALOR TOTAL DA NOTA
			16.529,12	36.480,08

TRANSPORTADOR / VOLUMES TRANSPORTADOS

NOME / RAZÃO SOCIAL	FRETE POR CONTA	CÓDIGO ANVT	PLACA DO VEÍCULO	UF	CNPJ / CPF
	3-Transporte Próprio por conta do Remetente				
ENDEREÇO	MUNICÍPIO	UF	INSCRIÇÃO ESTADUAL		
QUANTIDADE	ESPÉCIE	MARCA	NÚMERO	PESO BRUTO	PESO LÍQUIDO
14	VOLUMES			0,000	0,000

DADOS DOS PRODUTOS / SERVIÇOS

CÓDIGO	DESCRIÇÃO DOS PRODUTOS / SERVIÇOS	NCM/SH	CS	CFOP	UNID	QTD	VALOR UNITÁRIO	VALOR TOTAL	DESCTO	B.CALCULO ICMS	VALOR ICMS	VALOR ICMS ST	VALOR IPI	VALOR ALÍQUOTAS ICMS IPI	VALOR IMPOSTO
5881	TV LED 55 TCL 55P725 COD. BAN: 789998301112 - O.C. Ref: 941174	85287200	000	6120	PC	14	2.605,72	36.480,08	0,00	36.480,08	4.377,61	0,00	0,00	12,00 0,00	16.529,12

CALCULO DO ISSQN

INSCRIÇÃO MUNICIPAL	VALOR TOTAL DOS SERVIÇOS	BASE DE CALCULO DO ISSQN	VALOR DO ISSQN
		0,00	0,00

DADOS ADICIONAIS

INFORMAÇÕES COMPLEMENTARES

Trib aprox R\$ 7.409,10 Federal e R\$ 9.120,02 Estadual  
Fonte: IBPT/empresometro.com.br ES 33EAB0  
BANCO 756 - BANCO COOPERATIVO DO BRASIL S.A Agência 4092 Conta 38.596-4  
NOTA DE EMPENHO 429/23, SAÚDE, PROCESSO COMPRA 402639/22, REFERENTE A NOTA FISCAL D ECOMPRA 58945,  
17/03/2023, CHAVE 13230324227491000176550030000389451491996367, O.V 100070640, ENTREGA: SBC SAUDE - ALMOX  
CENTRAL - RUA BRIGADEIRO EDUARDO GOMES, 189 - VISCONDE DE ARAUJO - MACAÉ/RJ - 08:00 AS 17:00, AGENDAR  
ENTREGA JESSICA MAIA 22 2763-6330 RAMAL 2070

RESERVADO AO FISCO



RECEBEMOS DE PRIMER SOLUCOES LTDA OS PRODUTOS CONSTANTES NA NOTA FISCAL INDICADA AO LADO. EMISSÃO: 23/03/2023 15:31 VALOR 38.250,00 DESTINATÁRIO FUNDO MUNICIPAL DE SAÚDE DE MACAÉ - R. DARCILIO POSSATI 134, VISCONDE DE ARAUJO, 27943-110 - MACAÉ RJ

MACAÉ DO NORTE 1111  
PROC. 240300312024  
FLS. 3843  
RUB. 01

NF-e  
Nº 000.000.098  
SÉRIE: 1

DATA DE RECEBIMENTO: IDENTIFICAÇÃO E ASSINATURA DO RECEBEDOR

**PRIMER SOLUCOES LTDA**

AV ELDES SCHERRER SOUZA 2230  
COLINA DE LARANJEIRAS  
SERRA - ES  
CEP: 29167-080 FONE: (0xx27)9695-4221

PRIMER SOLUCOES  
CNPJ: 47.725.628/0001-18

**DANFE**  
DOCUMENTO AUXILIAR DE NOTA FISCAL ELETRÔNICA

0 - ENTRADA  
1 - SAÍDA **1**

Nº 000.000.098  
SÉRIE 1  
FOLHA 1 / 1

CONTROLE DO FISCO



CHAVE DE ACESSO  
3223 0347 7256 2800 0118 5500 1000 0000 9816 7026 9565

Consulta de autenticidade no portal nacional da NF-e  
www.nfe.fazenda.gov.br/portal ou no site da Sefaz Autorizadora

NATUREZA DA OPERAÇÃO: Venda mercadorias de terceiros

INSCRIÇÃO ESTADUAL: 083959351 INSCRIÇÃO ESTADUAL DO SUBST. TRIBUT: CNPJ / CPF: 47.725.628/0001-18

DESTINATÁRIO / REMETENTE: FUNDO MUNICIPAL DE SAUDE DE MACAÉ CNPJ / CPF: 11.308.894/0001-06 DATA DA EMISSÃO: 23/03/2023 15:31

ENDEREÇO: R DARCILIO POSSATI 134 BAIRRO / DISTRITO: VISCONDE DE ARAUJO CEP: 27943-110 DATA DA SAÍDA: 23/03/2023

MUNICÍPIO: MACAÉ FONE / FAX: (0xx22)2791-2417 UF: RJ INSCRIÇÃO ESTADUAL: HORA DA SAÍDA: 15:31

TURA / DUPLICATA: 001 24/04/2023 38.250,00

BASE DE CÁLCULO DO ICMS		VALOR DO ICMS	BASE DE CÁLCULO DO ICMS ST		VALOR DO ICMS SUBSTITUIÇÃO	VALOR TOTAL DOS PRODUTOS	
38.250,00		4.590,00	0,00		0,00	38.250,00	
VALOR DO FRETE	VALOR DO SEGURO	DESCONTO	OUTRAS DESPESAS ACESSÓRIAS	VALOR TOTAL DO IPI	VALOR TOTAL DOS IMPOSTOS	VALOR TOTAL DA NOTA	
0,00	0,00	0,00	0,00	0,00	13.433,40	38.250,00	

TRANSPORTADOR / VOLUMES TRANSPORTADOS		FRETE POR CONTA: 9-Sem Ocorrência de Transporte		CÓDIGO ANTT	PLACA DO VEÍCULO	UF	CNPJ / CPF
ENDEREÇO		MUNICÍPIO		UF	INSCRIÇÃO ESTADUAL		
QUANTIDADE	ESPÉCIE	MARCA	NÚMERO	PESO BRUTO		PESO LÍQUIDO	

CÓDIGO	DESCRIÇÃO DOS PRODUTOS / SERVIÇOS	NCM/SH	CST	CFOP	UND	QTD	VALOR UNITÁRIO	VALOR TOTAL	DEBCTO	B.CÁLCULO ICMS	VALOR ICMS	VALOR ICMS ST	VALOR IPI	VALOR IPI (ICMS ST)	VALOR IPI (ICMS ST)	VALOR IMPOSTO
4629	REFRIGERADOR DOMEST 2 PORTAS 340L 127VGV CL. A CRM39ABANA Ref.: CRM39ABANA Número FCI: A138PCD6-LF7C-4B91-B618-8EA0278VD257	84181000	000	6102	PC	15	2.550,00	38.250,00	0,00	38.250,00	4.590,00	0,00	0,00	12,00	0,00	13.433,40

CÁLCULO DO ISSQN

INSCRIÇÃO MUNICIPAL: VALOR TOTAL DOS SERVIÇOS: 0,00

BASE DE CÁLCULO DO ISSQN: VALOR DO ISSQN: 0,00

DADOS ADICIONAIS

INFORMAÇÕES COMPLEMENTARES:  
Trib apox R\$ 6.930,90 Federal e R\$ 6.502,50 Estadual  
Fonte: IBPT/empresometro.com.br ES 33EAB0  
BANCO 756 - BANCO COOPERATIVO DO BRASIL S.A Agência 4092 Conta 38.596-4  
NOTA DE EMPENHO 429/23. SAÚDE. PROCESSO COMPRA 402639/22, ENTREGA: SEC SAÚDE - ALMOX CENTRAL - RUA BRIGADEIRO EDUARDO GOMES, 189 - VISCONDE DE ARAUJO - MACAÉ/RJ - 08:00 AS 17:00, AGENDAR ENTREGA  
JESSICA MALIA 22 2763-6330 KAMAL 2070

RESERVADO AO FISCO



MATOES DO NORTE / MA

RECEBEREMOS DE PRIMER SOLUCOES LTDA OS PRODUTOS CONSTANTES NA NOTA FISCAL INDICADA AO LADO. EMISSÃO: 10/04/2023 09:33 VALOR FOLHA 1 DE 01 DESTINATÁRIO: FUNDO MUNICIPAL DE SAUDE DE MACAE - R DARCILIO POSSATI 134, VISCONDE DE ARAUJO, 27943-110 - MACAE-RJ

PRC. 2903002024  
FLS 3844  
RUB. CPNF-e  
Nº 000.000.137  
SÉRIE: 1

DATA DE RECEBIMENTO:

IDENTIFICAÇÃO E ASSINATURA DO RECEBEDOR:

PRIMER SOLUÇÕES  
CNPJ: 47.725.628/0001-18

PRIMER SOLUCOES LTDA

AV ELDES SCHERRER SOUZA 2230  
COLINA DE LARANJEIRAS  
SERRA - ES  
CEP: 29167-080 FONE: (0xx27)9695-4221

DANFE

DOCUMENTO AUXILIAR  
DE NOTA FISCAL  
ELETRÔNICA0 - ENTRADA  
1 - SAÍDANº 000.000.137  
SÉRIE 1  
FOLHA 1 / 1

CONTROLE DO FISCO



CHAVE DE ACESSO

3223 0447 7256 2800 0118 5500 1000 0001 3713 0985 5725

Consulta de autenticidade no portal nacional da NF-e  
www.nfe.fazenda.gov.br/portal ou no site da Sefaz Autorizadora

NATUREZA DA OPERAÇÃO

Venda mercadorias de terceiros

PROTOCOLO DE AUTORIZAÇÃO DE USO

332230027960683 EM 10/04/2023 ÀS 09:40

INSCRIÇÃO ESTADUAL

083959351

INSCRIÇÃO ESTADUAL DO SUBT. TRIBUT.

CNPJ / CPF

47.725.628/0001-18

DESTINATÁRIO / REMETENTE

NOME / RAZÃO SOCIAL

FUNDO MUNICIPAL DE SAUDE DE MACAE

CNPJ / CPF

11.308.894/0001-06

DATA DA EMISSÃO

10/04/2023 09:33

ENDEREÇO

R DARCILIO POSSATI 134

BAIRRO / DISTRITO

VISCONDE DE ARAUJO

CEP

27943-110

DATA DA SAÍDA

10/04/2023

MUNICÍPIO

MACAE

FONE / FAX

(0xx22)2791-2417

UF

RJ

INSCRIÇÃO ESTADUAL

HORA DA SAÍDA

09:33

LURA / DUPLICATA

001 10/05/2023 8:305(0)

CÁLCULO DO IMPOSTO

BASE DE CÁLCULO DO ICMS	VALOR DO ICMS	BASE DE CÁLCULO DO ICMS ST	VALOR DO ICMS SUBSTITUIÇÃO	VALOR TOTAL DOS PRODUTOS
8.305,00	996,60	0,00	0,00	8.305,00
VALOR DO FRETE	VALOR DO SEGURO	DESCONTO	OUTRAS DESPESAS ACESSÓRIAS	VALOR TOTAL DO IP
0,00	0,00	0,00	0,00	0,00
			VALOR TOTAL DOS IMPOSTOS	VALOR TOTAL DA NOTA
			2.486,90	8.305,00

TRANSPORTADOR / VOLUMES TRANSPORTADOS

NOME / RAZÃO SOCIAL	FRETE POR CONTA	CÓDIGO ANTT	PLACA DO VEÍCULO	UF	CNPJ / CPF
	9-Sem Oportancia de Transporte				
ENDEREÇO	MUNICÍPIO			UF	INSCRIÇÃO ESTADUAL
QUANTIDADE	ESPÉCIE	MARCA	NÚMERO	PESO BRUTO	PESO LÍQUIDO

DADOS DOS PRODUTOS / SERVIÇOS

CÓDIGO	DESCRIÇÃO DOS PRODUTOS / SERVIÇOS	NCM/DE	CST	CPOP	UND	QTDE	VALOR UNITÁRIO	VALOR TOTAL	DESCTO	B.CÁLCULO ICMS	VALOR ICMS	VALOR ICMS ST	VALOR IPI	ALÍQUOTAS ICMS IPI	VALOR IMPOSTO
1544	FOG CARIBE 6078 6BCS AAT BRANCO Ref: 39014	84501100	000	6102	UN	3	1.195,00	3.585,00	0,00	3.585,00	430,20	0,00	0,00	12,00	0,00
5598	900941744 - LED17 LAVADORA ROUPAS 12760 Ref: 2117CDBA106 Numero FCI: 2DE3E7CC-F385-4A96-9E66-7E3B9A316A78	84502090	000	6102	CDA	2	2.360,00	4.720,00	0,00	4.720,00	566,40	0,00	0,00	12,00	0,00

CÁLCULO DO ISSQN

INSCRIÇÃO MUNICIPAL	VALOR TOTAL DOS SERVIÇOS	BASE DE CÁLCULO DO ISSQN	VALOR DO ISSQN
	0,00	0,00	0,00

DADOS ADICIONAIS

INFORMAÇÕES COMPLEMENTARES

Trib apens R\$ 1.462,09 Federal e R\$ 1.024,81 Estadual  
Foste: IBPT/empresometru.com.br ES 33EAB0  
BANCO 756 - BANCO COOPERATIVO DO BRASIL S.A Agência 4092 Conta 38.596-4  
NOTA DE EMPENHO 429/23, SAUDE, PROCESSO COMPRA 402639/22, ENTREGA: SEC SAUDE - ALMOX CENTRAL -  
RUA BRIGADEIRO EDUARDO GOMES, 189 - VISCONDE DE ARAUJO - MACAEBRJ - 08:00 AS 17:00. AGENDAR ENTREGA  
JESSICA MAIA 22 2763-6330 RAMAL 207

RESERVAÇÃO AO FISCO:



MATÔES DO NORTE / N/A	
PROC.	210300312034
ELS.	3845
DT/E.	

### ATESTADO DE CAPACIDADE TÉCNICA

Atestamos que a empresa PRIMER SOLUÇÕES LTDA, inscrita no CNPJ sob o nº 47.725.628/0001-18, forneceu os itens requeridos por meio da Ordem de Compra 229/2022, visando atender prontamente as necessidades desta Fundação, com base na Ata de Registro de Preços – ARP nº. 121/2022, celebrada no bojo do Processo Administrativo/Eletrônico nº 720.000.453/2022.

Atestamos, ainda, que os compromissos assumidos pela empresa foram cumpridos satisfatoriamente, nada constando em nossos arquivos que a desabone tecnicamente.

Niterói, 12 de janeiro de 2023.

DANIEL CORTEZ DE  
SOUZA  
PEREIRA:09782882704

Assinado de forma digital por  
DANIEL CORTEZ DE SOUZA  
PEREIRA:09782882704  
Dados: 2023.01.13 09:02:08  
-03'00'

Daniel Cortez de Souza Pereira  
Diretor de Administração e Finanças  
Fundação Estatal de Saúde de Niterói - FeSaúde

RECEBIMOS DE PRIMEIRA SOLUCOES LTDA OS PRODUTOS CONSTANTES NA NOTA FISCAL INDICADA AO LADO. EMISSÃO: 23/12/2022 15:12 VALOR 17.100,00 DESTINATÁRIO FUNDACAO ESTATAL DE SAUDE DE NITEROI - FESAUDE - R VISCONDE DO URUGUAI 531 SALA 203 SALA 210, CENTRO, 24030-076 - NITEROI RJ

MAIOES DO NORTE IMA  
PROC. 2103003/2024  
FLS. 3846  
RUB. X

19-e  
Nº 000.000.020  
SÉRIE: 1

DATA DE RECEBIMENTO: IDENTIFICAÇÃO E ASSINATURA DO RECEBEDOR:

**PRIMER SOLUCOES LTDA**  
AV ELDES SCHERRER SOUZA 2230  
COLINA DE LARANJEIRAS  
SERRA - ES  
CEP: 29167-080 FONE: (0xx27)9695-4221

**DANFE**  
DOCUMENTO AUXILIAR DE NOTA FISCAL ELETRÔNICA  
0 - ENTRADA  
1 - SAÍDA **1**  
Nº 000.000.020  
SÉRIE 1  
FOLHA 1 / 1

**CONTROLE DO FISCO**  
3222 1247 7256 2800 0118 5500 1000 0000 2016 3347 4252  
Consulta de autenticidade no portal nacional da NF-e  
www.nfe.fazenda.gov.br/portal ou no site da Sefaz Autorizadora

NATUREZA DA OPERAÇÃO: Venda mercadorias de terceiros  
PROTOCOLO DE AUTORIZAÇÃO DE USO: 332220100989585 EM 23/12/2022 ÀS 15:49

INSCRIÇÃO ESTADUAL: 083959351  
INSCRIÇÃO ESTADUAL DO SUBST. TRIBUT: CNPJ / CPF: 47.725.628/0001-18

DESTINATÁRIO / REMETENTE  
NOME / RAZÃO SOCIAL: FUNDACAO ESTATAL DE SAUDE DE NITEROI - FESAUDE  
CNPJ / CPF: 34.906.284/0001-00  
DATA DA EMISSÃO: 23/12/2022 15:12

ENDEREÇO: R VISCONDE DO URUGUAI 531 SALA 203 SALA 210  
BAIRRO / DISTRITO: CENTRO  
CEP: 24030-076  
DATA DA SAÍDA: 23/12/2022

MUNICÍPIO: NITEROI  
FONE / FAX: (0xx21)2704-2666  
UF: RJ  
INSCRIÇÃO ESTADUAL: HORA DA SAÍDA: 15:12

TURA / DUPLICATA: (01) 23/01/2023 17.100,00

**CALCULO DO IMPOSTO**

BASE DE CALCULO DO ICMS	VALOR DO ICMS	BASE DE CALCULO DO ICMS ST	VALOR DO ICMS SUBSTITUIÇÃO	VALOR TOTAL DOS PRODUTOS		
17.100,00	2.052,00	0,00	0,00	17.100,00		
VALOR DO FRETE	VALOR DO SEELRO	DESCONTO	OUTRAS DESPESAS ACESSÓRIAS	VALOR TOTAL DO IPI	VALOR TOTAL DOS IMPOSTOS	VALOR TOTAL DA NOTA
0,00	0,00	0,00	0,00	0,00	6.005,52	17.100,00

**TRANSPORTADOR / VOLUMES TRANSPORTADOS**

NOME / RAZÃO SOCIAL	FRETE POR CONTA	CODIGO ANTT	PLACA DO VEICULO	UF	CNPJ / CPF
	9-Sem Ocorrência de Transporte				
ENDEREÇO	MUNICÍPIO	UF	INSCRIÇÃO ESTADUAL		
QUANTIDADE	ESPÉCIE	MARCA	NÚMERO	PESO BRUTO	PESO LIQUIDO

**DADOS DO PRODUTOS / SERVIÇOS**

CODIGO	DESCRIÇÃO DOS PRODUTOS / SERVIÇOS	NCM/SH	CT	CPOP	UND	QTDE	VALOR UNITÁRIO	VALOR TOTAL	DESCTO	B.CALCUL. MES	VALOR ICMS	VALOR ICMS ST	VALOR IPI	ALÍQUOTAS ICMS IPI	VALOR IMPOSTO
5895	REFRIGERADOR 1PTA 261L DEGELO SECO 12TVBR CL. A CRA30FBANA Ref: CRA30FBANA Numero FCI: D60F8F94-EB8E-4782-86B5-279CF35D9E89	84182100	000	6102	PC	9	1.900,00	17.100,00	0,00	17.100,00	2.052,00	0,00	0,00	12,00 0,00	6.005,52

**CALCULO DO ISSQN**

INSCRIÇÃO MUNICIPAL	VALOR TOTAL DOS SERVIÇOS	BASE DE CALCULO DO ISSQN	VALOR DO ISSQN
	0,00	0,00	0,00

**DADOS ADICIONAIS**

INFORMAÇÕES COMPLEMENTARES  
Trib apens R\$ 3.098,52 Federal e R\$ 2.907,00 Estadual  
Fonte: IBPT/empresometro.com.br ES 3JEAB0  
BANCO 756 - BANCO COOPERATIVO DO BRASIL S.A - Agência 4092 Conta 38.596-4  
ORDEM DE COMPRA 229/2022, PROCESSO 9900007161-2022, ARP 121/2022, ENTREGA: RUA SANTA CLARA, 102 -CENTRO - NITEROI/RJ - CEP: 24040-050

RESERVADO AO FISCO

RECEBEMOS DE PRIMER SOLUCOES LTDA OS PRODUTOS CONSTANTES NA NOTA FISCAL INDICADA AO LADO. EMISSÃO: 08/12/2022 17:31 VALOR A PAGAR DESTINATÁRIO FUNDACAO ESTATAL DE SAUDE DE NITEROI - FESAUDE - R VISCONDE DO URUGUAI 531 SALA 203 SALA 210, CENTRO, 24030-076 - NITEROI-RJ

MATÕES DO NORTE S/A  
 PROC. 210300312024  
 FLS 3847  
 RUB

Nº 000.000.019  
 SÉRIE: 1

DATA DE RECEBIMENTO: IDENTIFICAÇÃO E ASSINATURA DO RECEBEDOR

**PRIMER SOLUCOES LTDA**  
 AV ELDES SCHERRER SOUZA 2230  
 COLINA DE LARANJEIRAS  
 SERRA - ES  
 CEP: 29167-080 FONE: (0xx27)9695-4221

**DANFE**  
 DOCUMENTO AUXILIAR DE NOTA FISCAL ELETRÔNICA  
 0 - ENTRADA  
 1 - SAÍDA  
 Nº 000.000.019  
 SÉRIE 1  
 FOLHA 1 / 1

CONTROLE DO FISCO  
  
 CHAVE DE ACESSO  
 3222 1247 7256 2800 0118 5500 1000 0000 1914 1995 1443  
 Consulta de autenticidade no portal nacional da NF-e  
[www.nfe.fazenda.gov.br/portal](http://www.nfe.fazenda.gov.br/portal) ou no site da Sefaz Autorizadora

NATUREZA DA OPERAÇÃO: Venda mercadorias de terceiros  
 PROTOCOLO DE AUTORIZAÇÃO DE USO: 332220096271961 EM 08/12/2022 ÀS 17:31

INSCRIÇÃO ESTADUAL: 083959351  
 INSCRIÇÃO ESTADUAL DO SUBST. TRIBUT.:  
 CNPJ / CPF: 47.725.628/0001-18

DESTINATÁRIO / REMETENTE  
 NOME / RAZÃO SOCIAL: FUNDACAO ESTATAL DE SAUDE DE NITEROI - FESAUDE  
 CNPJ / CPF: 34.906.284/0001-00  
 DATA DA EMISSÃO: 08/12/2022 17:18

ENDEREÇO: R VISCONDE DO URUGUAI 531 SALA 203 SALA 210  
 BAIRRO / DISTRITO: CENTRO  
 CEP: 24030-076  
 DATA DA SAÍDA: 08/12/2022

MUNICÍPIO: NITEROI  
 FONE / FAX: (0xx21)2704-2666  
 UF: RJ  
 INSCRIÇÃO ESTADUAL:  
 HORA DA SAÍDA: 17:18

CÓPIA / DUPLICATA  
 (N) 09/01/2023 - 4.500,00

CÁLCULO DO IMPOSTO							
BASE DE CÁLCULO DO ICMS	VALOR DO ICMS	BASE DE CÁLCULO DO ICMS ST	VALOR DO ICMS SUBSTITUIÇÃO	VALOR TOTAL DOS PRODUTOS			
4.500,00	540,00	0,00	0,00	4.500,00			
VALOR DO FRETE	VALOR DO REBOLDO	DESCONTO	OUTRAS DESPESAS ACESSÓRIAS	VALOR TOTAL DO IPI	VALOR TOTAL DOS IMPOSTOS	VALOR TOTAL DA NOTA	
0,00	0,00	0,00	0,00	0,00	2.328,30	4.500,00	

TRANSPORTADOR / VOLUMES TRANSPORTADOS							
NOME / RAZÃO SOCIAL:		FRETE POR CONTA: 9-Sem Ocorrência de Transporte	CÓDIGO ANTT	PLACA DO VEÍCULO	UF	CNPJ / CPF	
ENDEREÇO:		MUNICÍPIO:		UF	INSCRIÇÃO ESTADUAL:		
QUANTIDADE	ESPÉCIE	MARCA	NÚMERO	PESO BRUTO	PESO LÍQUIDO		

DADOS DOS PRODUTOS / SERVIÇOS															
CÓDIGO	DESCRIÇÃO DOS PRODUTOS / SERVIÇOS	NCM/SH	CST	CFOP	UND	QTD	VALOR UNITÁRIO	VALOR TOTAL	DESCTO	B.CÁLC ICMS	VALOR ICMS	VALOR ICMS ST	VALOR IPI	ALÍQUOTAS ICMS IPI	VALOR IMPOSTO
5917	460 U - MPR-2002 - PROJETOR MULTIMÍDIA - ESPECIFICAÇÕES - FONTE DE LUZ LED - POTENCIA DE LAMPADA: LED 200W, 20.000 HORAS Ref.: 201000024492	85286200	000	6102	PC	2	1.500,00	3.000,00	0,00	3.000,00	360,00	0,00	0,00	12,00 0,00	1.552,20
72	MPR-2007 SC - PROJETOR MULTIMÍDIA 4000 LUMENS COM LAMPADA LED 200W, RESOLUÇÃO 1920X1080, PAINEL LCD 6 - MARCA: TOMATE	85286200	000	6102	UN	1	1.500,00	1.500,00	0,00	1.500,00	180,00	0,00	0,00	12,00 0,00	776,10

CÁLCULO DO ISSQN			
INSCRIÇÃO MUNICIPAL:	VALOR TOTAL DOS SERVIÇOS	BASE DE CÁLCULO DO ISSQN	VALOR DO ISSQN
	0,00	0,00	0,00

DADOS ADICIONAIS  
 INFORMAÇÕES COMPLEMENTARES  
 Trib aporx R\$ 1.203,30 Federal e R\$ 1.125,00 Estadual  
 Fonte: IBPT/empresometro.com.br ES 33EAB0  
 BANCO 756 - BANCO COOPERATIVO DO BRASIL S.A Agência 4092 Conta 38.596-4  
 ORDEM DE COMPRA 229/2022, PROCESSO 990007/161-2022, ARP 121/2022, ENTREGA: RUA SANTA CLARA, 102 -CENTRO - NITEROI/RJ - CEP: 24040-050

RESERVAÇÃO AO FISCO

MATÕES DO NORTE - MA

210300317074

RECEBEMOS DE PRIMER SOLUCOES LTDA OS PRODUTOS CONSTANTES NA NOTA FISCAL INDICADA AO LADO. EMISSÃO: 23/12/2022 15:12 VALOR: R\$ 17.100,00 DESTINATÁRIO: FUNDAÇÃO ESTADUAL DE SAÚDE DE NITERÓI - FESAUDE - R VISCONDE DO URUGUAI 531 SALA 203 SALA 210, CENTRO, 24030-076 - NITERÓI/RJ

FLS: 3848  
RUI: CA

NF-e

Nº 000.000.020

SÉRIE: 1

DATA DE RECEBIMENTO

IDENTIFICAÇÃO E ASSINATURA DO RECEBEDOR



PRIMER SOLUCOES LTDA

AV ELDES SCHERRER SOUZA 2230  
COLINA DE LARANJEIRAS  
SERRA - ES  
CEP: 29167-080 FONE: (0xx27)9695-4221

DANFE

DOCUMENTO AUXILIAR  
DE NOTA FISCAL  
ELETRÔNICA0 - ENTRADA  
1 - SAÍDA

Nº 000.000.020

SÉRIE 1

FOLHA 1 / 1

CONTROLE DO FISCO



CHAVE DE ACESSO

3222 1247 7256 2800 0118 5500 1000 0000 2016 3347 4252

Consulta de autenticidade no portal nacional da NF-e  
www.nfe.fazenda.gov.br/portal ou no site da Sefaz Autorizadora

NATURZA DA OPERAÇÃO

Venda mercadorias de terceiros

PROTOCOLO DE AUTORIZAÇÃO DE USO

332220100989585 EM 23/12/2022 ÀS 15:49

INSCRIÇÃO ESTADUAL

083959351

INSCRIÇÃO ESTADUAL DO SUBST. TRIBUT.

CNPJ / CPF

47.725.628/0001-18

DESTINATÁRIO / REMETENTE

NOME / RAZÃO SOCIAL

FUNDAÇÃO ESTADUAL DE SAÚDE DE NITERÓI - FESAUDE

CNPJ / CPF

34.906.284/0001-00

DATA DA EMISSÃO

23/12/2022 15:12

ENDEREÇO

R VISCONDE DO URUGUAI 531 SALA 203 SALA 210

BARRIO / DISTRITO

CENTRO

CEP

24030-076

DATA DA SAÍDA

23/12/2022

MUNICÍPIO

NITERÓI

FONE / FAX

(0xx21)2704-2666

UF

RJ

INSCRIÇÃO ESTADUAL

HORA DA SAÍDA

15:12

FORMA / DUPLICATA

001 23/12/2023 17.100,00

CÁLCULO DO IMPOSTO

BASE DE CÁLCULO DO ICMS

17.100,00

VALOR DO ICMS

2.052,00

BASE DE CÁLCULO DO ICMS ST

0,00

VALOR DO ICMS SUBSTITUIÇÃO

0,00

VALOR TOTAL DOS PRODUTOS

17.100,00

VALOR DO FRETE

0,00

VALOR DO SEGURO

0,00

DESCONTO

0,00

OUTRAS DESPESAS ACESSÓRIAS

0,00

VALOR TOTAL DO IPT

0,00

VALOR TOTAL DOS IMPOSTOS

6.005,52

VALOR TOTAL DA NOTA

17.100,00

TRANSPORTADOR / VOLUMES TRANSPORTADOS

NOME / RAZÃO SOCIAL

FRETE POR CONTA  
9-Sem Ocorrência de  
Transporte

CÓDIGO ANTT

PLACA DO VEÍCULO

UF

CNPJ / CPF

ENDEREÇO

MUNICÍPIO

UF

INSCRIÇÃO ESTADUAL

QUANTIDADE

ESPÉCIE

MARCA

NÚMERO

PESO BRUTO

PESO LÍQUIDO

DADOS DOS PRODUTOS / SERVIÇOS

CODIGO	DESCRIÇÃO DOS PRODUTOS / SERVIÇOS	NCM/SH	CST	CPOF	UNO	QTD	VALOR UNITÁRIO	VALOR TOTAL	DEBITO	R CÁLCULO ICMS	VALOR ICMS	VALOR ICMS ST	VALOR IPT	ALÍQUOTAS ICMS	VALOR IPT	VALOR IMPOSTO
3895	REFRIGERADOR 1PTA 261L DEGBLO SECO127VBR CL A CRA30FBANA Ref.: CRA30FBANA Numero FCI: D60FXF94-EBRB-4702-86B5-279CF35D9E09	84182100	000	6102	PC	9	1.900,00	17.100,00	0,00	17.100,00	2.052,00	0,00	0,00	12,00	0,00	6.005,52

CÁLCULO DO ISSQN

INSCRIÇÃO MUNICIPAL

VALOR TOTAL DOS SERVIÇOS

0,00

BASE DE CÁLCULO DO ISSQN

0,00

VALOR DO ISSQN

0,00

DADOS ADICIONAIS

INFORMAÇÕES COMPLEMENTARES

Trib aprox R\$ 3.098,52 Federal e R\$ 2.907,00 Estadual

Fonte: IBPT/empresometro.com.br ES 33EAB0

BANCO 756 - BANCO COOPERATIVO DO BRASIL S.A Agência 4092 Conta 38.596-4

ORDEM DE COMPRA 229/2022, PROCESSO 9900007161-2022, ARP 121/2022, ENTREGA: RUA SANTA CLARA, 102 -CENTRO

- NITERÓI/RJ - CEP: 24040-050

RESERVADO AO FISCO





## CERTIDÃO SIMPLIFICADA

### Sistema Nacional de Registro de Empresas Mercantis - SINREM

Certificamos que as informações abaixo constam dos documentos arquivados nesta Junta Comercial e são vigentes na data da sua expedição.

Nome Empresarial: PRIMER SOLUCOES LTDA NIRE: 32202990415 Natureza Jurídica: Sociedade Empresária Limitada		Protocolo: ESC2402082657			
NIRE (Sede) 32202990415	CNPJ 47.725.628/0001-18	Data de Ato Constitutivo 26/08/2022	Início de Atividade 24/08/2022		
Endereço Completo Avenida Eldes Scherrer Souza, Nº 2230, Colina de Laranjeiras - Serra/ES - CEP 29167-080					
Objeto Social ESCRITORIO					
Capital Social R\$ 150.000,00 (cento e cinquenta mil reais) Capital Integralizado R\$ 150.000,00 (cento e cinquenta mil reais)		Porte ME (Microempresa)	Prazo de Duração Indeterminado		
Dados do Sócio					
Nome	CPF/CNPJ	Participação no capital	Espécie de sócio	Administrador	Término do mandato
SMARLY FELIPE BRAZ PROCOPIO MACHADO	106.229.016-05	R\$ 150.000,00	Sócio	S	Indeterminado
Dados do Administrador					
Nome	CPF	Término do mandato			
SMARLY FELIPE BRAZ PROCOPIO MACHADO	106.229.016-05	Indeterminado			
Último Arquivamento		Ato/eventos		Situação	
Data	Número	090 / §15 - ENQUADRAMENTO DE MICROEMPRESA		ATIVA	
26/08/2022	20221414231			Status XXXXX	

Esta certidão foi emitida automaticamente em 21/05/2024, às 17:38:28 (horário de Brasília).  
 Se impressa, verificar sua autenticidade no <https://www.simplifica.es.gov.br>, com o código XFVMG9G8.  
 Paulo César Julio  
 Secretário(a) Geral





MATÕES DO NORTE - MA
PROG. 2103003/2024
FLS. 3850
RUB. <i>[assinatura]</i>

## JUNTADA DE VALIDAÇÕES DA HABILITAÇÃO

Junto aos autos do processo licitatório nº 009/2024, na modalidade PREGÃO ELETRÔNICO, a Validações da **HABILITAÇÃO** apresentadas para o presente certame.

Matões do Norte - MA, em 31 de maio de 2024.

  
Allan Lima da Silva  
Agente de Contratação  
Allan Lima da Silva  
Agente de Contratação  
Portaria nº 307/2024



PREFEITURA MUNICIPAL DE MATÕES DO NORTE/MA  
CNPJ Nº 01.612.831/0001-87  
AV. DR. ANTÔNIO SAMPAIO, 100 - CENTRO, CEP: 65.468-000  
COMISSÃO PERMANENTE DE LICITAÇÃO

MATÕES DO NORTE - MA	
PROJ.	2103003/2024
PLS	3851
PLB	<i>[assinatura]</i>

Processo Administrativo nº 2103003/2024  
Modalidade: Pregão Eletrônico nº 009/2024  
Tipo: Menor Preço por Item

**Objeto:** Registro de Preços para futura, eventual e parcelada Aquisição de Equipamentos, Materiais Permanentes, Moveis e Eletrodomésticos destinados a suprir as necessidades das Secretarias Municipais de Matões do Norte – MA

## Validações da Habilitação

**SJS EQUIPAMENTOS LTDA**  
**CNPJ: 48.462.984/0001-59**



239848357

**TERMO DE AUTENTICACAO**

NOME DA EMPRESA	SJS EQUIPAMENTOS LTDA
PROTOCOLO	239848357 - 18/05/2023
ATO	002 - ALTERACAO
EVENTO	046 - TRANSFORMACAO

**MATRIZ**

NIRE 42207782461  
CNPJ 48.462.984/0001-59  
CERTIFICO O REGISTRO EM 26/05/2023  
SOB N: 42207782461

**REPRESENTANTES QUE ASSINARAM DIGITALMENTE**

Cpf: 01668995930 - MIRJAN ROSE DARCIN - Assinado em 26/05/2023 às 11:35:52

# Central Nacional de Indisponibilidade de Bens

## Consulta por hash

{3EB3.8576.A9C0.1335.6F79.4A65.CB34.1DB1.AFB5.A46}

### RELATÓRIO DA CONSULTA DE INDISPONIBILIDADE DE BENS

Dados Pesquisados: MIRIAN ROSE DARCIN - CPF: 016.689.959-30

Data e hora da pesquisa: 16/02/2023, às 10:40:52

Código Hash: 3eb3.8576.a9c0.1335.6f79.4a65.cb34.1db1.afb5.a461

Responsável pela consulta: LINCOLN PRATO CAMARGO - CPF: 073.383.259-87

Relatório emitido gratuitamente.

#### RESULTADO: NEGATIVO

Nada consta no cadastro da CNIB em relação ao nome/razão social e CPF/CNPJ acima indicados.

[Voltar para o início](#)

MATÕES DO NORTE / MA	
PROC.	2103003/2024
FLS.	3854
RUB.	✓

Horário de Atendimento: 2ª a 6ª Fez, das 9.00h às 18.30h  
Quarta



Comprovante de Inscrição e de Situação Cadastral

Cidadão,

Confira os dados de identificação da Pessoa Jurídica e, se houver qualquer divergência, providencie junto à RFB a sua atualização cadastral.

A informação sobre o porte que consta neste comprovante é a declarada pelo contribuinte.

<b>REPÚBLICA FEDERATIVA DO BRASIL</b>	
<b>CADASTRO NACIONAL DA PESSOA JURÍDICA</b>	
REGISTRO NACIONAL 48.842.88/0001-08 MATRIZ	COMPROVANTE DE INSCRIÇÃO E DE SITUAÇÃO CADASTRAL
DATA DE ABERTURA 31/10/2022	
NOME EMPRESARIAL SJS EQUIPAMENTOS LTDA	
TIPO DE ESTABELECIMENTO (NOME DA UNIDADE) SJS EQUIPAMENTOS	
CÓDIGO E DENOMINAÇÃO DA ATIVIDADE ECONÔMICA PRINCIPAL 47.51-2-01 - Comércio varejista especializado de equipamentos e suprimentos de informática	
CÓDIGO E DENOMINAÇÃO DAS ATIVIDADES ECONÔMICAS SECUNDARIAS 43.21-4-00 - Instalação e manutenção elétrica 46.53-0-00 - Comércio atacadista de componentes eletrônicos e equipamentos de telefonia e comunicação 46.81-2-00 - Comércio atacadista de máquinas, aparelhos e equipamentos para uso agropecuário; partes e peças 46.83-0-00 - Comércio atacadista de Máquinas e equipamentos para uso Industrial; partes e peças 46.85-0-01 - Comércio atacadista de bombas e compressores; partes e peças 47.53-0-00 - Comércio varejista especializado de eletrodomésticos e equipamentos de áudio e vídeo 47.59-0-00 - Comércio varejista de outros artigos de uso pessoal e doméstico não especificados anteriormente	
CÓDIGO E DENOMINAÇÃO DA EMPRESA JURÍDICA 206-2 - Sociedade Empresária Limitada	
ENDEREÇO R TOURO	NÚMERO 114
CNPJ 09.224-019	CEP 63000-000
BARRIO JARDIM RUBI	MUNICÍPIO JORNALLE
ESTADO MA	UF MA
E-MAIL FINANCEIRO_01@SJSOBRASIL.COM.BR	
TELEFONE (47) 3664-7782 / (47) 8994-3283	
DATA DE INSCRIÇÃO CADASTRAL 31/10/2022	
DATA DE SITUAÇÃO CADASTRAL 31/10/2022	
DATA DE SITUAÇÃO ESPECIAL -----	

Aprovado pela Instrução Normativa RFB nº 2.119, de 06 de dezembro de 2022.

Emitido no dia 31/05/2024 às 17:41:36 (dia e hora de Brasília).

Página: 1/1

[CONSULTAR DDA](#) [VOLTAR](#) [IMPRIMIR](#)

A RFB agradece a sua visita. Para informações sobre política de privacidade e uso, [clique aqui](#).



COMPROVANTE DE INSCRIÇÃO E DE SITUAÇÃO CADASTRAL

MATÕES DO NORTE / MA	
PROC.	<u>2103003/2024</u>
FLS.	<u>3856</u>
RUB.	<u>14</u>

## Confirmação da Autenticidade de Certidões

### Resultado da Confirmação de Autenticidade de Certidão

CNPJ: 48.462.984/0001-59

Código de Controle: 7C7D.2699.CC74.E7B1

Data da Emissão: 23/04/2024

Hora da Emissão: 06:42:21

Tipo Certidão: Negativa

Certidão Negativa emitida em 23/04/2024, com validade até 20/10/2024.

[Página Anterior](#)

[Nova consulta](#)



PODER JUDICIÁRIO  
JUSTIÇA DO TRABALHO

### CERTIDÃO NEGATIVA DE DÉBITOS TRABALHISTAS

Nome: SJS EQUIPAMENTOS LTDA (MATRIZ E FILIAIS)

CNPJ: 48.462.984/0001-59

Certidão nº: 10592336/2024

Expedição: 15/02/2024, às 17:22:21

Validade: 13/08/2024 - 180 (cento e oitenta) dias, contados da data de sua expedição.

Certifica-se que **SJS EQUIPAMENTOS LTDA (MATRIZ E FILIAIS)**, inscrito(a) no CNPJ sob o nº **48.462.984/0001-59**, **NÃO CONSTA** como inadimplente no Banco Nacional de Devedores Trabalhistas.

Certidão emitida com base nos arts. 642-A e 883-A da Consolidação das Leis do Trabalho, acrescentados pelas Leis ns.º 12.440/2011 e 13.467/2017, e no Ato 01/2022 da CGJT, de 21 de janeiro de 2022. Os dados constantes desta Certidão são de responsabilidade dos Tribunais do Trabalho.

No caso de pessoa jurídica, a Certidão atesta a empresa em relação a todos os seus estabelecimentos, agências ou filiais.

A aceitação desta certidão condiciona-se à verificação de sua autenticidade no portal do Tribunal Superior do Trabalho na Internet (<http://www.tst.jus.br>).

Certidão emitida gratuitamente.

#### INFORMAÇÃO IMPORTANTE

Do Banco Nacional de Devedores Trabalhistas constam os dados necessários à identificação das pessoas naturais e jurídicas inadimplentes perante a Justiça do Trabalho quanto às obrigações estabelecidas em sentença condenatória transitada em julgado ou em acordos judiciais trabalhistas, inclusive no concernente aos recolhimentos previdenciários, a honorários, a custas, a emolumentos ou a recolhimentos determinados em lei; ou decorrentes de execução de acordos firmados perante o Ministério Público do Trabalho, Comissão de Conciliação Prévia ou demais títulos que, por disposição legal, contiver força executiva.



ESTADO DE SANTA CATARINA  
SECRETARIA DE ESTADO DA FAZENDA

MATOES DO NORTE IJA	
PROC	2103003/2024
FLS	3259
OUT	JK

### CERTIDÃO NEGATIVA DE DÉBITOS ESTADUAIS

Nome (razão social): SJS EQUIPAMENTOS LTDA  
CNPJ/CPF: 48.462.984/0001-59

Ressalvando o direito da Fazenda Estadual de inscrever e cobrar as dívidas que vierem a ser apuradas, é certificado que não constam, na presente data, pendências em nome do contribuinte acima identificado, relativas aos tributos, dívida ativa e demais débitos administrados pela Secretaria de Estado da Fazenda.

Dispositivo Legal: Lei nº 3938/66, Art. 154  
Número da certidão: 240140021907111  
Data de emissão: 20/01/2024 23:35:02  
Validade (Lei nº 3938/66, Art. 158): 18/07/2024

A autenticidade desta certidão deverá ser confirmada na página da Secretaria de Estado da Fazenda na Internet, no endereço: <http://www.sef.sc.gov.br>

Este documento foi assinado digitalmente  
Impresso em: 31/05/2024 17:45:26



Verificar autenticidade

## CERTIDÃO NEGATIVA DE DÉBITOS

NÚMERO CERTIDÃO:	DATA DA EMISSÃO:	DATA DA VALIDADE:
245491/2024	05/04/2024	04/07/2024

CPF/CNPJ:	NOME/RAZÃO SOCIAL:
48.462.984/0001-59	SJS EQUIPAMENTOS LTDA

INSCRIÇÃO MUNICIPAL:	ATIVIDADE FISCAL:
898	Comércio atacadista de bombas e compressores; partes e peças

ENDEREÇO/LOCALIZAÇÃO:	
Lagradouro; Touro, 118	Complemento:
Bairro: Jardim Iririú	CEP: 89224-019

AVISO:
Não constam débitos até a presente data.

DESCRIÇÃO:
Certificamos a pedido, conforme Decreto 18674/2012 que o contribuinte acima identificado não possui pendências relativas aos tributos municipais em seu nome até a presente data. Ressalvado, porém, o direito da Fazenda Municipal cobrar quaisquer débitos que oportunamente vierem a ser apurados sob sua responsabilidade.

CÓDIGO DE CONTROLE DA CERTIDÃO

C24245491N9767D12

A autenticidade desta poderá ser confirmada na página da Município de Joinville  
<http://tmiweb.joinville.sc.gov.br/sefaz/logon.jsp>

Relação de Inabilitados Relação de Inidôneos Emitir certidão negativa Verificar certidão emitida

MATÕES DO NORTE / MA	
PROC.	2103003 / 2024
FLS.	3861
RUB.	CP

### Verificar certidão emitida

Código de controle: \*

41AM020524075812

Verificar

Limpar

Verificação



**TRIBUNAL DE CONTAS DA UNIÃO**  
**CERTIDÃO NEGATIVA**  
**DE**  
**LICITANTES INIDÔNEOS**

Nome completo: SJS EQUIPAMENTOS LTDA

CPF/CNPJ: 48.462.984/0001-59

O Tribunal de Contas da União CERTIFICA que, na presente data, o (a) requerente acima identificado(a) **NÃO CONSTA** da relação de responsáveis inidôneos para participar de licitação na administração pública federal, por decisão deste Tribunal, nos termos do art. 46 da Lei nº 8.443/92 (Lei Orgânica do TCU).

Não constam da relação consultada para emissão desta certidão os responsáveis ainda não notificados do teor dos acórdãos condenatórios, aqueles cujas condenações tenham tido seu prazo de vigência expirado, bem como aqueles cujas apreciações estejam suspensas em razão de interposição de recurso com efeito suspensivo ou de decisão judicial.

Certidão emitida às 07:58:12 do dia 02/05/2024, com validade de trinta dias a contar da emissão.

A veracidade das informações aqui prestadas podem ser confirmadas no sítio <https://contas.tcu.gov.br/ords/f?p=INABILITADO:5>

Código de controle da certidão: 41AM020524075812

Atenção: qualquer rasura ou emenda invalidará este documento.

Fazer download



# Seja bem-vindo ao Sistema Inabilitados e Inidôneos

Fale conosco

[Relação de inabilitados](#) [Relação de inidôneos](#) [Emitir certidão negativa](#) [Verificar certidão emitida](#)

MATÕES DO NORTE / MA	
PROC.	2103003 / 2024
FLS.	3862
RUB.	✓



Secretaria da Micro e Pequena Empresa  
 Secretaria de Racionalização e Simplificação  
 Departamento de Registro Empresarial e Integração



**CERTIDÃO SIMPLIFICADA DIGITAL**

Certificamos que as informações abaixo constam dos documentos arquivados nesta Junta Comercial e são vigentes na data de sua expedição.

EMPRESA			
Nome Empresarial: SJS EQUIPAMENTOS LTDA			
Natureza Jurídica: SOCIEDADE EMPRESÁRIA LIMITADA			
NIRE(sede)	CNPJ	Arquivamento do ato Constitutivo	Início da atividade
42207782461	48.462.984/0001-59	31/10/2022	31/10/2022
Endereço: R TOURO, 118, JARDIM IRIRIU, JOINVILLE, SC - CEP: 89224019			
OBJETO SOCIAL			
COMÉRCIO VAREJISTA ESPECIALIZADO DE EQUIPAMENTOS E SUPRIMENTOS DE INFORMÁTICA, ELETRODOMÉSTICOS E EQUIPAMENTOS DE ÁUDIO, VÍDEO E ARTIGOS DE USO PESSOAL E DOMÉSTICO. - COMÉRCIO ATACADISTA DE COMPONENTES ELETRÔNICOS, EQUIPAMENTOS DE TELEFONIA, COMUNICAÇÃO, APARELHOS E EQUIPAMENTOS PARA USO AGROPECUÁRIO, MÁQUINAS E EQUIPAMENTOS PARA USO INDUSTRIAL, BOMBAS E COMPRESSORES INCLUSIVE PARTES E PEÇAS. - INSTALAÇÃO, ALTERAÇÃO E MANUTENÇÃO E REPARO EM TODOS OS TIPOS DE CONSTRUÇÕES RELACIONADOS A PARTE ELÉTRICA			
CAPITAL SOCIAL		PORTE	PRAZO DE DURAÇÃO
R\$ 30.000,00 TRINTA MIL REAIS		Microempresa	XXXXXX
R\$ Capital integralizado: 30.000,00 TRINTA MIL REAIS			
QUADRO SOCIOS E ADMINISTRADORES			
Nome/CPF	Participação R\$	Cond./Administrador	Término do mandato
MIRIAN ROSE DARCIN 016.689.959-30	30.000,00	SOCIO	XX/XX/XXXX
MIRIAN ROSE DARCIN 016.689.959-30	0,00	ADMINISTRADOR	XX/XX/XXXX
ÚLTIMO ARQUIVAMENTO		SITUAÇÃO	STATUS
Data	Número		
26/05/2023	42207782461	REGISTRO ATIVO	TRANSFORMADA
Ato: 002 - ALTERAÇÃO Evento: 046 - TRANSFORMAÇÃO			
FILIAL(AIS) NESTA UNIDADE DA FEDERAÇÃO OU FORA DELA			
NIRE: XXXXXX		CNPJ: XXXXXX	
Endereço: XXXXXX			
Observação			



Secretaria da Micro e Pequena Empresa  
Secretaria de Racionalização e Simplificação  
Departamento de Registro Empresarial e Integração



MATÔES DO NORTE / MA  
PROC. 2403003/2024  
FLS. 3864  
RUB. ✓

### CERTIDÃO SIMPLIFICADA DIGITAL

Certificamos que as informações abaixo constam dos documentos arquivados nesta Junta Comercial e são vigentes na data de sua expedição.

EMPRESA			
Nome Empresarial: SJS EQUIPAMENTOS LTDA			
Natureza Jurídica: SOCIEDADE EMPRESÁRIA LIMITADA			
NIRE(sede)	CNPJ	Arquivamento do ato Constitutivo	Início da atividade
42207782461	48.462.984/0001-59	31/10/2022	31/10/2022
Endereço: R TOURO, 118, JARDIM IRIRIU, JOINVILLE, SC - CEP: 89224019			

FLORIANOPOLIS - SC, 8 de Maio de 2024

LUCIANO LEITE KOWALSKI



MATÔES DO NORTE / MA
PROC. 2103003 / 2024
FLS. 3265
RUB.

## TRIBUNAL DE CONTAS DA UNIÃO

### Consulta Consolidada de Pessoa Jurídica

Este relatório tem por objetivo apresentar os resultados consolidados de consultas eletrônicas realizadas diretamente nos bancos de dados dos respectivos cadastros. A responsabilidade pela veracidade do resultado da consulta é do Órgão gestor de cada cadastro consultado. A informação relativa à razão social da Pessoa Jurídica é extraída do Cadastro Nacional da Pessoa Jurídica, mantido pela Receita Federal do Brasil.

Consulta realizada em: 31/05/2024 17:48:21

#### Informações da Pessoa Jurídica:

Razão Social: SJS EQUIPAMENTOS LTDA  
CNPJ: 48.462.984/0001-59

#### Resultados da Consulta Eletrônica:

Órgão Gestor: TCU  
Cadastro: Licitantes Inidôneos  
Resultado da consulta: Nada Consta

Para acessar a certidão original no portal do órgão gestor, clique [AQUI](#).

Órgão Gestor: CNJ  
Cadastro: CNIA - Cadastro Nacional de Condenações Cíveis por Ato de Improbidade Administrativa e Inelegibilidade  
Resultado da consulta: Nada Consta

Para acessar a certidão original no portal do órgão gestor, clique [AQUI](#).

Órgão Gestor: Portal da Transparência  
Cadastro: Cadastro Nacional de Empresas Inidôneas e Suspensas  
Resultado da consulta: Nada Consta

Para acessar a certidão original no portal do órgão gestor, clique [AQUI](#).

Órgão Gestor: Portal da Transparência  
Cadastro: CNEP - Cadastro Nacional de Empresas Punidas  
Resultado da consulta: Nada Consta

Para acessar a certidão original no portal do órgão gestor, clique [AQUI](#).

Obs: A consulta consolidada de pessoa jurídica visa atender aos princípios de simplificação e racionalização de serviços públicos digitais. Fundamento legal: Lei nº 12.965, de 23 de abril de 2014, Lei nº 13.460, de 26 de junho de 2017, Lei nº 13.726, de 8 de outubro de 2018, Decreto nº 8.638 de 15, de janeiro de 2016.



PREFEITURA MUNICIPAL DE MATÕES DO NORTE/MA  
CNPJ N° 01.612.831/0001-87  
AV. DR. ANTÔNIO SAMPAIO, 100 - CENTRO, CEP: 65.468-000  
COMISSÃO PERMANENTE DE LICITAÇÃO

Processo Administrativo nº 2103003/2024  
Modalidade: Pregão Eletrônico nº 009/2024  
Tipo: Menor Preço por Item

MATÕES DO NORTE / MA	
PROC.	2103003/2024
FLS.	3866
RUB.	

**Objeto:** Registro de Preços para futura, eventual e parcelada Aquisição de Equipamentos, Materiais Permanentes, Moveis e Eletrodomésticos destinados a suprir as necessidades das Secretarias Municipais de Matões do Norte – MA

## Validações da Habilitação

**A BAGATOLI CONSTRUTORA &  
INCORPORADORA LTDA  
CNPJ: 37.673.034/0001-57**

MATÕES DO NORTE / MA	
PROC.	2103003/2024
FLS.	3264
RUB.	04

## Confirmação da Autenticidade de Certidões

### Resultado da Confirmação de Autenticidade de Certidão

CNPJ: 37.673.034/0001-57

Código de Controle: 7CAB.2966.86A1.8C10

Data da Emissão: 02/05/2024

Hora da Emissão: 14:53:54

Tipo Certidão: Positiva com Efeitos de Negativa

Certidão Positiva com Efeitos de Negativa emitida em 02/05/2024, com validade até 29/10/2024.

[Esquema anterior](#)

[Nova consulta](#)





PODER JUDICIÁRIO  
JUSTIÇA DO TRABALHO

MATÓES DO NORTE, FMS de 1
PROC. 2103003/2024
FLS 3868
RUB: <i>CP</i>

### **CERTIDÃO NEGATIVA DE DÉBITOS TRABALHISTAS**

Nome: MA COMERCIO DE REFRIGERACAO LTDA (MATRIZ E FILIAIS)  
CNPJ: 37.673.034/0001-57  
Certidão nº: 31652560/2024  
Expedição: 07/05/2024, às 10:22:59  
Validade: 03/11/2024 - 180 (cento e oitenta) dias, contados da data de sua expedição.

Certifica-se que **MA COMERCIO DE REFRIGERACAO LTDA (MATRIZ E FILIAIS)**, inscrito(a) no CNPJ sob o nº **37.673.034/0001-57**, **NÃO CONSTA** como inadimplente no Banco Nacional de Devedores Trabalhistas. Certidão emitida com base nos arts. 642-A e 883-A da Consolidação das Leis do Trabalho, acrescentados pelas Leis ns.º 12.440/2011 e 13.467/2017, e no Ato 01/2022 da CGJT, de 21 de janeiro de 2022. Os dados constantes desta Certidão são de responsabilidade dos Tribunais do Trabalho.

No caso de pessoa jurídica, a Certidão atesta a empresa em relação a todos os seus estabelecimentos, agências ou filiais.

A aceitação desta certidão condiciona-se à verificação de sua autenticidade no portal do Tribunal Superior do Trabalho na Internet (<http://www.tst.jus.br>).

Certidão emitida gratuitamente.

#### **INFORMAÇÃO IMPORTANTE**

Do Banco Nacional de Devedores Trabalhistas constam os dados necessários à identificação das pessoas naturais e jurídicas inadimplentes perante a Justiça do Trabalho quanto às obrigações estabelecidas em sentença condenatória transitada em julgado ou em acordos judiciais trabalhistas, inclusive no concernente aos recolhimentos previdenciários, a honorários, a custas, a emolumentos ou a recolhimentos determinados em lei; ou decorrentes de execução de acordos firmados perante o Ministério Público do Trabalho, Comissão de Conciliação Prévia ou demais títulos que, por disposição legal, contiver força executiva.



**SINTEGRA/ICMS**  
**Consulta Pública ao Cadastro**  
**Estado do Espírito Santo**



ESTADOS DO NORTE / MA

2403003/2024

3269

Cadastro atualizado até: 31/05/2024

**IDENTIFICAÇÃO - PESSOA JURÍDICA**

**CNPJ:** 37.673.034/0001-57 **Inscrição Estadual:** 084.221.77-1  
**Razão Social:** MA COMÉRCIO DE REFRIGERAÇÃO LTDA

**ENDEREÇO**

**Logradouro:** AVENIDA OITOCENTOS  
**Número:** S/N **Complemento:** GALPA001 QUADRA18 LOTE M02 BOX 05  
**Bairro:** TERMINAL INTERMODAL DA SERRA  
**Município:** SERRA **UF:** ES  
**CEP:** 29161389 **Telefone:** (0047) 30582821

**INFORMAÇÕES COMPLEMENTARES**

**Atividade Econômica:**

COM VAREJ ESPECIALIZADO DE ELETRODOMESTICOS E EQUIP DE ÁUDIO E VIDEO  
COMERCIO VAREJISTA DE MOVEIS  
COMERCIO VAREJISTA DE TINTAS E MATERIAIS PARA PINTURA  
COMERCIO VAREJISTA DE MATERIAL ELETRICO  
COMERCIO VAREJISTA DE FERRAGENS E FERRAMENTAS  
COMERCIO VAREJISTA DE MATERIAIS HIDRAULICOS.  
COMERCIO VAREJ. MATERIAIS CONSTRUCAO NAO ESPECIFICADOS ANTERIORMENTE  
COMERCIO VAREJISTA DE MATERIAIS DE CONSTRUCAO EM GERAL  
COMERCIO VAREJISTA ESPECIALIZADO DE EQUIP DE TELEFONIA E COMUNICACAO  
COM VAREJ ESPECIALIZADO DE EQUIPAMENTOS E SUPRIMENTOS DE INFORMATICA.

**Data de Início de Atividade:** 07/02/2024

**Situação Cadastral Vigente:** HABILITADO

**Data desta Situação Cadastral:** 07/02/2024

**Regime de Apuração:** ORDINÁRIO

A Inscrição Estadual (IE) com situação cadastral vigente **HABILITADO** indica que a empresa está **APTA** a realizar operações como contribuinte do ICMS.

Já a IE com situação cadastral **NÃO HABILITADA** indica que a empresa **NÃO** está **APTA** a realizar operações como contribuinte do ICMS, caso mantenha entre as suas atividades pelo menos um CNAE cuja inscrição estadual seja obrigatória. Caso a empresa não pertença a um CNAE cuja inscrição seja obrigatória e o CNPJ esteja ATIVO (consultar o site da Receita Federal do Brasil - <http://www.receita.fazenda.gov.br>), a empresa poderá ser destinatária de mercadorias, bens e serviços **como CONSUMIDOR FINAL**. Neste caso, o número da Inscrição Estadual NÃO deverá constar em documentos que acobertem operações tributáveis pelo ICMS.

A lista dos CNAEs obrigados à Inscrição Estadual está disponível no endereço:  
[ftp://ftp.sefaz.es.gov.br/CNAE-F/cnaes\\_obrigadas\\_a\\_inscricao.pdf](ftp://ftp.sefaz.es.gov.br/CNAE-F/cnaes_obrigadas_a_inscricao.pdf)

**OBSERVAÇÃO:** Os dados acima são baseados em informações fornecidas pelo contribuinte, estando sujeitos a posterior confirmação pelo Fisco.

Data da Consulta: 31/05/2024

**VOLTAR**



ACESSO PÚBLICO \ CONFIRMAÇÃO DE VERACIDADE

**Certificação Digital de Documento Emitido**

Dados do documento CERTIDÃO DE HABILITAÇÃO PROFISSIONAL

Número de Controle: 186855  
Data de emissão: 21/03/2024 às 10:28:28  
Validade: 19/06/2024  
Número Registro: SC-033114/O-3  
Nome: JAISON JOSÉ ANDERLE

[Voltar](#)



# CONTROLADORIA-GERAL DA UNIÃO

MATÓES DO NORTE / MA
PROC. 2103003 / 2024
FLS. 3271
RUB. <i>[assinatura]</i>

Certidão negativa correcional (ePAD, CGU-PJ, CEIS, CNEP e CEPIM)

Consultado: **A BAGATOLI CONSTRUTORA & INCORPORADORA LTDA**

CPF/CNPJ: 37.673.034/0001-57

Certifica-se que, em consulta aos sistemas ePAD e CGU-PJ e aos cadastros CEIS, CNEP e CEPIM mantidos pela Corregedoria-Geral da União, **NÃO CONSTAM** registros de penalidades vigentes relativas ao CNPJ/CPF consultado.

*Destaca-se que, nos termos da legislação vigente, os referidos cadastros consolidam informações prestadas pelos entes públicos, de todos os Poderes e esferas de governo.*

*Os Sistemas ePAD e CGU-PJ consolidam os dados sobre o andamento dos processos administrativos de responsabilização de entes privados no Poder Executivo Federal.*

*O Cadastro Nacional de Empresas Inidôneas e Suspensas (CEIS) apresenta a relação de empresas e pessoas físicas que sofreram sanções que implicaram a restrição de participar de licitações ou de celebrar contratos com a Administração Pública.*

*O Cadastro Nacional de Empresas Punidas (CNEP) apresenta a relação de empresas que sofreram qualquer das punições previstas na Lei nº 12.846/2013 (Lei Anticorrupção).*

*O Cadastro de Entidades Privadas sem Fins Lucrativos Impedidas (CEPIM) apresenta a relação de entidades privadas sem fins lucrativos que estão impedidas de celebrar novos convênios, contratos de repasse ou termos de parceria com a Administração Pública Federal, em função de irregularidades não resolvidas em convênios, contratos de repasse ou termos de parceria firmados anteriormente.*

Certidão emitida às 16:50:17 do dia 31/05/2024 , com validade até o dia 30/06/2024.

Link para consulta da verificação da certidão <https://certidoes.cgu.gov.br/>

Código de controle da certidão: 19e17WmXiyN5vTp3lzBK

*Qualquer rasura ou emenda invalidará este documento.*



MATÕES DO NORTE / MA	
PROC.	2103003/2024
FLS.	3872
HUB	

## TRIBUNAL DE CONTAS DA UNIÃO

### Consulta Consolidada de Pessoa Jurídica

Este relatório tem por objetivo apresentar os resultados consolidados de consultas eletrônicas realizadas diretamente nos bancos de dados dos respectivos cadastros. A responsabilidade pela veracidade do resultado da consulta é do Órgão gestor de cada cadastro consultado. A informação relativa à razão social da Pessoa Jurídica é extraída do Cadastro Nacional da Pessoa Jurídica, mantido pela Receita Federal do Brasil.

Consulta realizada em: 31/05/2024 16:51:49

#### Informações da Pessoa Jurídica:

Razão Social: MA COMERCIO DE REFRIGERACAO LTDA  
CNPJ: 37.673.034/0001-57

#### Resultados da Consulta Eletrônica:

Órgão Gestor: TCU  
Cadastro: Licitantes Inidôneos  
Resultado da consulta: Nada Consta

Para acessar a certidão original no portal do órgão gestor, clique [AQUI](#).

Órgão Gestor: CNJ  
Cadastro: CNIA - Cadastro Nacional de Condenações Cíveis por Ato de Improbidade Administrativa e Inelegibilidade  
Resultado da consulta: Nada Consta

Para acessar a certidão original no portal do órgão gestor, clique [AQUI](#).

Órgão Gestor: Portal da Transparência  
Cadastro: Cadastro Nacional de Empresas Inidôneas e Suspensas  
Resultado da consulta: Nada Consta

Para acessar a certidão original no portal do órgão gestor, clique [AQUI](#).

Órgão Gestor: Portal da Transparência  
Cadastro: CNEP - Cadastro Nacional de Empresas Punidas  
Resultado da consulta: Nada Consta

Para acessar a certidão original no portal do órgão gestor, clique [AQUI](#).

Obs: A consulta consolidada de pessoa jurídica visa atender aos princípios de simplificação e racionalização de serviços públicos digitais. Fundamento legal: Lei nº 12.965, de 23 de abril de 2014, Lei nº 13.460, de 26 de junho de 2017, Lei nº 13.726, de 8 de outubro de 2018, Decreto nº 8.638 de 15, de janeiro de 2016.



REPÚBLICA FEDERATIVA DO BRASIL  
CADASTRO NACIONAL DA PESSOA JURÍDICA

MATÕES DO NORTE / MA  
PROC. 2408003/2024  
FLS. 3873  
RUB. 4

NÚMERO DE INSCRIÇÃO 37.673.034/0001-57 MATRIZ	COMPROVANTE DE INSCRIÇÃO E DE SITUAÇÃO CADASTRAL	DATA DE ABERTURA 09/07/2020
---	---	--------------------------------

NOME EMPRESARIAL  
MA COMERCIO DE REFRIGERACAO LTDA

TÍTULO DO ESTABELECIMENTO (NOME DE FANTASIA) MA COMERCIO	PORTE EPP
---	--------------

CÓDIGO E DESCRIÇÃO DA ATIVIDADE ECONÔMICA PRINCIPAL  
47.53-9-00 - Comércio varejista especializado de eletrodomésticos e equipamentos de áudio e vídeo

CÓDIGO E DESCRIÇÃO DAS ATIVIDADES ECONÔMICAS SECUNDÁRIAS  
33.14-7-00 - Manutenção e reparação de máquinas e aparelhos de refrigeração e ventilação para uso industrial e comercial  
41.20-4-00 - Construção de edifícios  
43.21-5-00 - Instalação e manutenção elétrica  
43.22-3-01 - Instalações hidráulicas, sanitárias e de gás  
43.22-3-02 - Instalação e manutenção de sistemas centrais de ar condicionado, de ventilação e refrigeração  
43.30-4-02 - Instalação de portas, janelas, tetos, divisórias e armários embutidos de qualquer material  
43.30-4-03 - Obras de acabamento em gesso e estuque  
47.41-5-00 - Comércio varejista de tintas e materiais para pintura  
47.42-3-00 - Comércio varejista de material elétrico  
47.44-0-01 - Comércio varejista de ferragens e ferramentas  
47.44-0-03 - Comércio varejista de materiais hidráulicos  
47.44-0-05 - Comércio varejista de materiais de construção não especificados anteriormente  
47.44-0-99 - Comércio varejista de materiais de construção em geral  
47.51-2-01 - Comércio varejista especializado de equipamentos e suprimentos de informática  
47.52-1-00 - Comércio varejista especializado de equipamentos de telefonia e comunicação  
47.54-7-01 - Comércio varejista de móveis  
47.54-7-02 - Comércio varejista de artigos de colchoaria  
47.55-5-03 - Comércio varejista de artigos de cama, mesa e banho  
47.57-1-00 - Comércio varejista especializado de peças e acessórios para aparelhos eletroeletrônicos para uso doméstico, exceto informática e comunicação  
47.61-0-03 - Comércio varejista de artigos de papelaria

CÓDIGO E DESCRIÇÃO DA NATUREZA JURÍDICA  
208-2 - Sociedade Empresária Limitada

LOGRADOURO AV OITOCENTOS	NÚMERO SN	COMPLEMENTO GALPAO01 QUADRA18 LOTE M02 BOX 05
-----------------------------	--------------	--

CEP 29.181-389	BARRIO/DISTRITO TERMINAL INTERMODAL DA SERRA	MUNICÍPIO SERRA	UF ES
-------------------	---	--------------------	----------

ENDEREÇO ELETRÔNICO BAGATOLIEQUIPAMENTOS@GMAIL.COM	TELEFONE (47) 3058-2821
---	----------------------------

ENTE FEDERATIVO RESPONSÁVEL (EFR)  
\*\*\*\*\*

SITUAÇÃO CADASTRAL ATIVA	DATA DA SITUAÇÃO CADASTRAL 09/07/2020
-----------------------------	--

MOTIVO DE SITUAÇÃO CADASTRAL

SITUAÇÃO ESPECIAL *****	DATA DA SITUAÇÃO ESPECIAL *****
----------------------------	------------------------------------

Aprovado pela Instrução Normativa RFB nº 2.119, de 06 de dezembro de 2022.

Emitido no dia 31/05/2024 às 16:44:04 (data e hora de Brasília).

Página: 1/2





REPÚBLICA FEDERATIVA DO BRASIL

CADASTRO NACIONAL DA PESSOA JURÍDICA

MATÓES DO NORTE / MA  
PROC. 2103003 / 2024  
FLS. 3274  
RUB.           

NÚMERO DE INSCRIÇÃO 37.673.034/0001-57 MATRIZ		COMPROVANTE DE INSCRIÇÃO E DE SITUAÇÃO CADASTRAL		DATA DE ABERTURA 09/07/2020
NOME EMPRESARIAL MA COMERCIO DE REFRIGERACAO LTDA				
CÓDIGO E DESCRIÇÃO DAS ATIVIDADES ECONÔMICAS SECUNDARIAS 47.63-6-02 - Comércio varejista de artigos esportivos 47.72-5-00 - Comércio varejista de cosméticos, produtos de perfumaria e de higiene pessoal 47.81-4-00 - Comércio varejista de artigos do vestuário e acessórios 47.82-2-01 - Comércio varejista de calçados 47.89-0-05 - Comércio varejista de produtos saneantes domissanitários 95.21-5-00 - Reparação e manutenção de equipamentos eletroeletrônicos de uso pessoal e doméstico				
CÓDIGO E DESCRIÇÃO DA NATUREZA JURÍDICA 206-2 - Sociedade Empresária Limitada				
LOGRADOURO AV OITOCENTOS		NÚMERO SN	COMPLEMENTO GALPAO01 QUADRA18 LOTE M02 BOX 05	
CEP 29.181-389	BARRIO/ESTRITO TERMINAL INTERMODAL DA SERRA	MUNICÍPIO SERRA	UF ES	
ENDEREÇO ELETRÔNICO BAGATOLIEQUIPAMENTOS@GMAIL.COM		TELEFONE (47) 3058-2821		
ENTE FEDERATIVO RESPONSÁVEL (EFR) *****				
SITUAÇÃO CADASTRAL ATIVA		DATA DA SITUAÇÃO CADASTRAL 09/07/2020		
MOTIVO DE SITUAÇÃO CADASTRAL				
SITUAÇÃO ESPECIAL *****		DATA DA SITUAÇÃO ESPECIAL *****		

Aprovado pela Instrução Normativa RFB nº 2.119, de 06 de dezembro de 2022.

Emitido no dia 31/05/2024 às 16:44:04 (data e hora de Brasília).

Página: 2/2



PREFEITURA MUNICIPAL DE MATÕES DO NORTE/MA  
CNPJ Nº 01.612.831/0001-87  
AV. DR. ANTÔNIO SAMPAIO, 100 - CENTRO, CEP: 65.468-000  
COMISSÃO PERMANENTE DE LICITAÇÃO

Processo Administrativo nº 2103003/2024  
Modalidade: Pregão Eletrônico nº 009/2024  
Tipo: Menor Preço por Item

MATÕES DO NORTE / MA	
PROC.	2103003/2024
FLS	3875
RUB.	

**Objeto:** Registro de Preços para futura, eventual e parcelada Aquisição de Equipamentos, Materiais Permanentes, Moveis e Eletrodomésticos destinados a suprir as necessidades das Secretarias Municipais de Matões do Norte – MA

## Validações da Habilitação

**ACAI COMERCIO LTDA**  
**CNPJ: 46.087.831/0001-43**

# Autenticidade de documentos

## DADOS DA CONSULTA

Protocolo:

 220289395

Data do Protocolo:

 20/04/2022

Número de Registro:

 21201233816

Arquivamento:

 21201233816

Empresa:

 ACAI COMERCIO LTDA

Documento(s):

 Contrato

[< Voltar](#)

Endereço: Av. Pedro II, N°199 - Centro, São Luis -  
MA, 65010-450

MATÕES DO NORTE / MA	
PROC.	210303 / 2024
FLS.	3877
RUB.	<i>[Handwritten mark]</i>

# Autenticidade de documentos

## DADOS DA CONSULTA

Protocolo:

 221315802

Data do Protocolo:

 10/11/2022

Número de Registro:

 21201233816

Arquivamento:

 20221315802

Empresa:

 ACAI COMERCIO LTDA

Documento(s):

 Contrato

[< Voltar](#)

Endereço: Av. Pedro II, N°199 - Centro, São Luís -  
MA, 65010-450

MATÕES DO NORTE / MA	
PROC.	<u>210300312024</u>
FLS.	<u>3879</u>
RUB.	<u>CV</u>





REPÚBLICA FEDERATIVA DO BRASIL

CADASTRO NACIONAL DA PESSOA JURÍDICA

ESTADOS DO NORTE / MA  
PROC. 2103003/2024  
FLS. 3880  
RUB. 4

NÚMERO DE INSCRIÇÃO 46.087.831/0001-43 MATRIZ		COMPROVANTE DE INSCRIÇÃO E DE SITUAÇÃO CADASTRAL		DATA DE ABERTURA 20/04/2022	
NOME EMPRESARIAL ACAI COMERCIO LTDA					
TÍTULO DO ESTABELECIMENTO (NOME DE FANTASIA) MERCADINHO ACAI				PORTE ME	
CÓDIGO E DESCRIÇÃO DA ATIVIDADE ECONÔMICA PRINCIPAL 47.12-1-08 - Comércio varejista de mercadorias em geral, com predominância de produtos alimentícios - minimercados, mercearias e armazéns					
CÓDIGO E DESCRIÇÃO DAS ATIVIDADES ECONÔMICAS SECUNDÁRIAS 45.30-7-03 - Comércio a varejo de peças e acessórios novos para veículos automotores 45.30-7-05 - Comércio a varejo de pneumáticos e câmaras-de-ar 45.41-2-06 - Comércio a varejo de peças e acessórios novos para motocicletas e motonetas 46.35-4-01 - Comércio atacadista de água mineral 46.64-8-00 - Comércio atacadista de máquinas, aparelhos e equipamentos para uso odonto-médico-hospitalar; partes e peças 47.42-3-00 - Comércio varejista de material elétrico 47.44-0-99 - Comércio varejista de materiais de construção em geral 47.51-2-01 - Comércio varejista especializado de equipamentos e suprimentos de informática 47.53-9-00 - Comércio varejista especializado de eletrodomésticos e equipamentos de áudio e vídeo 47.54-7-01 - Comércio varejista de móveis 47.54-7-02 - Comércio varejista de artigos de colchoaria 47.61-0-03 - Comércio varejista de artigos de papelaria 47.63-6-01 - Comércio varejista de brinquedos e artigos recreativos 47.63-6-02 - Comércio varejista de artigos esportivos 47.81-4-00 - Comércio varejista de artigos do vestuário e acessórios 47.89-0-05 - Comércio varejista de produtos saneantes domissanitários 47.89-0-07 - Comércio varejista de equipamentos para escritório					
CÓDIGO E DESCRIÇÃO DA NATUREZA JURÍDICA 206-2 - Sociedade Empresária Limitada					
LOGRADOURO EST MAIOBA/ESQUINA COM AVENIDA A		NÚMERO 06C	COMPLEMENTO QUADRAZ1		
CEP 65.110-000	BARRIO/DISTRITO TRIZIDEIA	MUNICÍPIO SAO JOSE DE RIBAMAR		UF MA	
ENDEREÇO ELETRÔNICO ACAI.COMERCIO@GMAIL.COM		TELEFONE (98) 8459-6048 / (0000) 0000-0000			
ENTE FEDERATIVO RESPONSÁVEL (EFR) *****					
SITUAÇÃO CADASTRAL ATIVA			DATA DA SITUAÇÃO CADASTRAL 20/04/2022		
MOTIVO DE SITUAÇÃO CADASTRAL					
SITUAÇÃO ESPECIAL *****			DATA DA SITUAÇÃO ESPECIAL *****		

Aprovado pela Instrução Normativa RFB nº 2.119, de 06 de dezembro de 2022.

Emitido no dia 31/05/2024 às 14:24:30 (data e hora de Brasília).

Página: 1/1

## Confirmação da Autenticidade de Certidões

### Resultado da Confirmação de Autenticidade de Certidão

CNPJ: 46.087.831/0001-43

Código de Controle: 5F8C.6BB0.1E74.CC2A

Data da Emissão: 14/05/2024

Hora da Emissão: 09:01:22

Tipo Certidão: Positiva com Efeitos de Negativa

Certidão Positiva com Efeitos de Negativa emitida em 14/05/2024, com validade até 10/11/2024.

[Página anterior](#)

[Nova consulta](#)

MATÕES DO NORTE / MA	
PROC.	2403003 / 2024
FLS.	3782
RUB.	17

Dúvidas mais Frequentes | Início | V-

## Situação de Regularidade do Empregador

A EMPRESA abaixo identificada está REGULAR perante o FGTS:

Inscrição: 46.087.831/0001-43

Razão social: ACAÍ COMERCIO LTDA

Nome fantasia: MERCADINHO ACAÍ

Resultado da consulta em 31/05/2024 14:29:44

Obtenha o Certificado de Regularidade do FGTS - CRF

Consulte o Histórico do Empregador

Voltar

O uso destas informações para os fins previstos em lei deve ser precedido de verificação de autenticidade no site da Caixa:  
[www.caixa.gov.br](http://www.caixa.gov.br)



PODER JUDICIÁRIO  
JUSTIÇA DO TRABALHO

### **CERTIDÃO NEGATIVA DE DÉBITOS TRABALHISTAS**

Nome: ACAI COMERCIO LTDA (MATRIZ E FILIAIS)

CNPJ: 46.087.831/0001-43

Certidão n°: 24105103/2024

Expedição: 08/04/2024, às 12:04:52

Validade: 05/10/2024 - 180 (cento e oitenta) dias, contados da data de sua expedição.

Certifica-se que ACAI COMERCIO LTDA (MATRIZ E FILIAIS), inscrito(a) no CNPJ sob o n° 46.087.831/0001-43, NÃO CONSTA como inadimplente no Banco Nacional de Devedores Trabalhistas.

Certidão emitida com base nos arts. 642-A e 883-A da Consolidação das Leis do Trabalho, acrescentados pelas Leis ns.º 12.440/2011 e 13.467/2017, e no Ato 01/2022 da CGJT, de 21 de janeiro de 2022. Os dados constantes desta Certidão são de responsabilidade dos Tribunais do Trabalho.

No caso de pessoa jurídica, a Certidão atesta a empresa em relação a todos os seus estabelecimentos, agências ou filiais.

A aceitação desta certidão condiciona-se à verificação de sua autenticidade no portal do Tribunal Superior do Trabalho na Internet (<http://www.tst.jus.br>).

Certidão emitida gratuitamente.

#### **INFORMAÇÃO IMPORTANTE**

Do Banco Nacional de Devedores Trabalhistas constam os dados necessários à identificação das pessoas naturais e jurídicas inadimplentes perante a Justiça do Trabalho quanto às obrigações estabelecidas em sentença condenatória transitada em julgado ou em acordos judiciais trabalhistas, inclusive no concernente aos recolhimentos previdenciários, a honorários, a custas, a emolumentos ou a recolhimentos determinados em lei; ou decorrentes de execução de acordos firmados perante o Ministério Público do Trabalho, Comissão de Conciliação Prévia ou demais títulos que, por disposição legal, contiver força executiva.



PODER JUDICIÁRIO  
JUSTIÇA DO TRABALHO

MATÕES DO NORTE / MA
PROC. 2103003/2024-1
FLS. 3334
RUB. <i>[assinatura]</i>

## CERTIDÃO NEGATIVA DE DÉBITOS TRABALHISTAS

Nome: PATRICIA CRISTINA SANTOS GARCEZ

CPF: 998.993.103-87

Certidão nº: 28123205/2024

Expedição: 22/04/2024, às 16:44:43

Validade: 19/10/2024 - 180 (cento e oitenta) dias, contados da data de sua expedição.

Certifica-se que **PATRICIA CRISTINA SANTOS GARCEZ**, inscrito(a) no CPF sob o nº **998.993.103-87**, **NÃO CONSTA** como inadimplente no Banco Nacional de Devedores Trabalhistas.

Certidão emitida com base nos arts. 642-A e 883-A da Consolidação das Leis do Trabalho, acrescentados pelas Leis ns.º 12.440/2011 e 13.467/2017, e no Ato 01/2022 da CGJT, de 21 de janeiro de 2022. Os dados constantes desta Certidão são de responsabilidade dos Tribunais do Trabalho.

No caso de pessoa jurídica, a Certidão atesta a empresa em relação a todos os seus estabelecimentos, agências ou filiais.

A aceitação desta certidão condiciona-se à verificação de sua autenticidade no portal do Tribunal Superior do Trabalho na Internet (<http://www.tst.jus.br>).

Certidão emitida gratuitamente.

### INFORMAÇÃO IMPORTANTE

Do Banco Nacional de Devedores Trabalhistas constam os dados necessários à identificação das pessoas naturais e jurídicas inadimplentes perante a Justiça do Trabalho quanto às obrigações estabelecidas em sentença condenatória transitada em julgado ou em acordos judiciais trabalhistas, inclusive no concernente aos recolhimentos previdenciários, a honorários, a custas, a emolumentos ou a recolhimentos determinados em lei; ou decorrentes de execução de acordos firmados perante o Ministério Público do Trabalho, Comissão de Conciliação Prévia ou demais títulos que, por disposição legal, contiver força executiva.



MATÕES DO NORTE / MA  
 PROC. 2403003 / 2024  
 FLS. 3835  
 RUB.

Resultado da Consulta SINTEGRAICMS

IDENTIFICAÇÃO

CGC: 46.087.831/0001-43 Inscrição Estadual: 12.752720-6  
 Razão Social: ACAI COMERCIO LTDA  
 Regime Apuração: SIMPLES NACIONAL

ENDEREÇO

Logradouro: ETR MAIOBA ESQUINA COM AVENIDA A  
 Número: 06C Complemento: QUADRA 21;  
 Bairro: TRIZIDELA  
 Município: SAO JOSE DE RIBAMAR UF: MA  
 CEP: 65110000 DDD: Telefone: 984596046

INFORMAÇÕES COMPLEMENTARES

CNAE Principal: 4712100 - COMÉRCIO VAREJISTA DE MERCADORIAS EM GERAL, COM PREDOMINÂNCIA DE PRODUTOS ALIMENTÍCIOS - MINIMERCADOS, MERCEARIAS E ARMAZÉNS

CNAEs Secundários	
Código	Descrição CNAE
4754701	COMÉRCIO VAREJISTA DE MÓVEIS
4754702	COMÉRCIO VAREJISTA DE ARTIGOS DE COZINHA
4761003	COMÉRCIO VAREJISTA DE ARTIGOS DE PAPELARIA
4763601	COMÉRCIO VAREJISTA DE BRINQUEDOS E ARTIGOS RECREATIVOS
4763602	COMÉRCIO VAREJISTA DE ARTIGOS ESPORTIVOS
4781400	COMÉRCIO VAREJISTA DE ARTIGOS DO VESTUÁRIO E ACESSÓRIOS
4799005	COMÉRCIO VAREJISTA DE PRODUTOS SANEANTES DOMISSANITÁRIOS
4530703	COMÉRCIO A VAREJO DE PEÇAS E ACESSÓRIOS NOVOS PARA VEÍCULOS AUTOMOTORES
4530705	COMÉRCIO A VAREJO DE PNEUMÁTICOS E CÂMARAS-DE-AIR
4789007	COMÉRCIO VAREJISTA DE EQUIPAMENTOS PARA ESCRITÓRIO
4541206	COMÉRCIO A VAREJO DE PEÇAS E ACESSÓRIOS NOVOS PARA MOTOCICLETAS E MOTONETAS
4635401	COMÉRCIO ATACADISTA DE ÁGUA MINERAL
4664800	COMÉRCIO ATACADISTA DE MÁQUINAS, APARELHOS E EQUIPAMENTOS PARA USO ODONTO-MÉDICO-HOSPITALAR; PARTES E PEÇAS
4742300	COMÉRCIO VAREJISTA DE MATERIAL ELÉTRICO
4744099	COMÉRCIO VAREJISTA DE MATERIAIS DE CONSTRUÇÃO EM GERAL
4751201	COMÉRCIO VAREJISTA ESPECIALIZADO DE EQUIPAMENTOS E SUPRIMENTOS DE INFORMÁTICA
4753900	COMÉRCIO VAREJISTA ESPECIALIZADO DE ELETRODOMÉSTICOS E EQUIPAMENTOS DE ÁUDIO E VÍDEO

Situação Cadastral Vigente: HABILITADO

Data desta Situação Cadastral: 15/06/2023

OBRIGAÇÕES

NFe a partir de 01/07/2010 - (4664800-4635401), 03/05/2022 - (Devido emissão voluntária),  
 (CNAE's):  
 EDF a partir de:  
 CTE a partir de:

Observação: Os dados acima estão baseados em informações fornecidas pelo próprio contribuinte cadastrado. Não valem como certidão de sua efetiva existência de fato e de direito, não são oponíveis à Fazenda e nem excluem a responsabilidade tributária derivada de operações com ele ajustadas.

Data da Consulta: 31/05/2024

Número da Consulta:







Estado do  
Maranhão

# Certidão Negativa de Débito

Secretaria da Fazenda

**Resultado da Validação da Certidão Negativa de Débito**

**Nº da Certidão:** 147973/24  
**Data de Validade:** 20/08/2024  
**Data de Emissão:** 22/04/2024 16:50:20  
**Inscrição Estadual:** 127527206  
**CPF/CNPJ:** 46087831000143  
**Razão Social:** ACAI COMERCIO LTDA

MATÕES DO NORTE / MA  
PROC. 210300312024  
FLS. 3326  
RUB. JK



**Estado do Maranhão** **Certidão Negativa de Dívida Ativa**

**SECRETARIA DE FINANÇAS**

Resultado da Validação da Certidão Negativa/Dívida Ativa de Dívida Ativa

**CERTIDÃO VÁLIDA!**

**Nº da Certidão:** 030070/24  
**Data de Validade:** 20/08/2024  
**Data de Emissão:** 22/04/2024 16:53:32  
**Inscrição Estadual:** 127527206  
**CPF/CNPJ:** 46087831000143  
**Razão Social:** ACAI COMERCIO LTDA

MATÕES DO NORTE / MA

PROC.	210300312024
FLS.	3887
RUB.	<i>[assinatura]</i>

 Acesso exclusivo das órgãos estaduais e municipais

# Autenticidade de documentos

## DADOS DA CONSULTA

Protocolo:

 240449533

Data do Protocolo:

 08/04/2024

Número de Registro:

 21201233816

Arquivamento:

 20240449533

Empresa:

 ACAI COMERCIO LTDA

Documento(s):

 Balanço

[< Voltar](#)

Endereço: Av. Pedro II, N°199 - Centro, São Luis -  
MA, 65010-450

MATÕES DO NORTE / MA	
PROC.	<u>210300312024</u>
FLS.	<u>3889</u>
RUB.	<u>4</u>



MATÕES DO NORTE / MA	
PROC.	240300312024
FLS	3890
RUB	<i>[assinatura]</i>

PODER JUDICIÁRIO DO ESTADO DO MARANHÃO  
Corregedoria Geral da Justiça  
Secretaria Judicial de Distribuição de São José de Ribamar

CERTJUDONE-SJDSJR - 2132024  
Código de validação: 51EA0BDC44  
( relativo ao Processo 342492024 )

Número da guia: 24057201001797393.

## CERTIDÃO DE FALÊNCIA

**CERTIFICO** a requerimento da parte interessada, que buscando em nossos arquivos dos feitos relacionados a **Falência, Concordata, Recuperação Judicial e Insolvência Civil**, por meio dos Sistemas Themis PG e PJe, a partir do 2º (segundo) dia do mês de janeiro do ano de 2014 (dois mil e quatorze) até a presente data, **NÃO EXISTIR processos contra ACAI COMERCIO LTDA, CNPJ nº. 46.087.831/0001-43.**

**Certifico** finalmente, que esta Secretaria de Distribuição é a única existente no Termo Judiciário de São José de Ribamar. O referido é verdade, me reporto e dou fé. Dada e passada a presente na Secretaria Judicial de Distribuição do Termo Judiciário de São José de Ribamar, da Comarca da Ilha, Estado do Maranhão.

### OBSERVAÇÕES:

1. O CPF/CNPJ constantes nas certidões foram informados pelo solicitante. Sua titularidade deverá ser conferida pelo interessado e destinatário;
2. Esta certidão abrange somente as Varas Comuns do Termo Judiciário de São José de Ribamar – MA, com pesquisa nos sistemas THEMISPG e PJE a pelo período de 10 (dez) anos;
3. Esta certidão terá validade de 60 (sessenta) dias (art. 198 do Código de Normas da CGJ) e emitida em uma única via, sem rasuras e mediante assinatura do servidor (art. 199 do Código de Normas da CGJ).

**MAILSON RUBEM PESTANA PEREIRA**  
Secretário Judicial de Distribuição de Entrância Intermediária  
Secretaria Judicial de Distribuição de São José de Ribamar  
Matrícula 157958

Documento assinado. SÃO JOSÉ DE RIBAMAR, 15/05/2024 15:51 (MAILSON RUBEM PESTANA PEREIRA)



CERTJUDONE-SJDSJR - 2132024 / Código: 51EA0BDC44  
Valide o documento em [www.tjma.jus.br/validadoc.php](http://www.tjma.jus.br/validadoc.php)

Antes de imprimir pense em sua responsabilidade com o meio ambiente.  
#ConsumoConsciente



Estado do Maranhão **Certidão Negativa de Dívida Ativa**

Secretaria de Fazenda

Resultado da Validação da Certidão Negativa Dívida Ativa de Dívida Ativa

**CERTIDÃO VÁLIDA!**

Nº da Certidão: 030070/24  
Data de Validade: 20/08/2024  
Data de Emissão: 22/04/2024 16:53:32  
Inscrição Estadual: 127527206  
CPF/CNPJ: 46087831000143  
Razão Social: ACAI COMERCIO LTDA

MATÕES DO NORTE / MA

PROG.	210300312024
FLS	3391
RUB	02



Verificação

Verificar certidão emitida

Código de controle - \*

LRE2200524170812



**TRIBUNAL DE CONTAS DA UNIÃO**  
**CERTIDÃO NEGATIVA**  
**DE**  
**LICITANTES INIDÔNEOS**

Nome completo: ACAI COMERCIO LTDA

CPF/CNPJ: 46.087.831/0001-43

O Tribunal de Contas da União CERTIFICA que, na presente data, o (a) requerente acima identificado(a) NÃO CONSTA da relação de responsáveis inidôneos para participar de licitação na administração pública federal, por decisão deste Tribunal, nos termos do art. 46 da Lei nº 8.443/92 (Lei Orgânica do TCU).

Não constam da relação consultada para emissão desta certidão os responsáveis ainda não notificados do teor dos acordãos condenatórios, aqueles cujas condenações tenham tido seu prazo de vigência expirado, bem como aqueles cujas apreciações estejam suspensas em razão de interposição de recurso com efeito suspensivo ou de decisão judicial.

Certidão emitida às 17:08:12 do dia 20/05/2024, com validade de trinta dias a contar da emissão.

A veracidade das informações aqui prestadas podem ser confirmadas no sítio <https://contas.tcu.gov.br/ords/f?p=INABILITADO:5>

Código de controle da certidão: LRE2200524170812

Atenção: qualquer rasura ou emenda invalidará este documento.

Fazer download

Seja bem-vindo ao Sistema Inabilitados e Inidôneos

MATÕES DO NORTE/MA consócio	
PROC.	210300312024
ELS	3893
RUB.	CV

Relação de inabilitados    Relação de inidôneos    Emitir certidão negativa    Verificar certidão emitida

Verificação

# Autenticidade de documentos

## DADOS DA CONSULTA

Protocolo:

 230144101

Data do Protocolo:

 02/02/2023

Número de Registro:

 21201233816

Arquivamento:

 20230144101

Empresa:

 ACAÍ COMERCIO LTDA

Documento(s):

 Balanço

[< Voltar](#)

Endereço: Av. Pedro II, N°199 - Centro, São Luís  
MA, 65010-450

MATOES DO NORTE / MA	
PROC.	2103003 12024
FLS.	3895
RUB.	✓

# Autenticidade de Livros

## DADOS DA CONSULTA

Protocolo:

 240449550

Data do Protocolo:

 31/05/2024

Número de Registro:

 21201233816

Empresa:

 ACAI COMERCIO LTDA

Documento(s):

 Termo de Autenticação

 Voltar

 Acesso exclusivo dos órgãos  
estaduais e municipais

# Autenticidade de Livros

## DADOS DA CONSULTA

Protocolo:

 230145299

Data do Protocolo:

 31/05/2024

Número de Registro:

 21201233816

Empresa:

 ACAI COMERCIO LTDA

Documento(s):

 Termo de Autenticação

 Voltar





ACESSO PÚBLICO \ CONFIRMAÇÃO DE VERACIDADE

### Certificação Digital de Documento Emitido

Dados do documento CERTIDÃO DE HABILITAÇÃO PROFISSIONAL

Número de Controle: 897328  
Data de emissão: 11/04/2024 às 11:19:02  
Validade: 10/07/2024  
Número Registro: MA-006970/O-2  
Nome: JULIO CEZAR PEREIRA CAMPOS

[Voltar](#)

Seja bem-vindo ao Sistema Inabilitados e Inidôneos

MATÕES DO NORTE / MA	
PROC.	2103003/2024
FLS.	3299
RUB.	

Relação de inabilitados Relação de inidôneos Emitir certidão negativa Verificar certidão emitida

Verificação

Verificar certidão emitida

Código de controle \*

X5CS200524170908

Verificar

Limpar



TRIBUNAL DE CONTAS DA UNIÃO  
CERTIDÃO NEGATIVA  
DE  
LICITANTES INIDÔNEOS

(Válida somente com a apresentação do CPF)

Nome completo: PATRICIA CRISTINA SANTOS GARCEZ

CPF/CNPJ: 998.993.103-87

O Tribunal de Contas da União CERTIFICA que, na presente data, o (a) requerente acima identificado(a) NÃO CONSTA da relação de responsáveis inidôneos para participar de licitação na administração pública federal, por decisão deste Tribunal, nos termos do art. 46 da Lei nº 8.443/92 (Lei Orgânica do TCU).

Não constam da relação consultada para emissão desta certidão os responsáveis ainda não notificados do teor dos acórdãos condenatórios, aqueles cujas condenações tenham tido seu prazo de vigência expirado, bem como aqueles cujas apreciações estejam suspensas em razão de interposição de recurso com efeito suspensivo ou de decisão judicial.

Certidão emitida às 17:09:08 do dia 20/05/2024, com validade de trinta dias a contar da emissão.

A veracidade das informações aqui prestadas podem ser confirmadas no sítio <https://contas.tcu.gov.br/ords/f?p=INABILITADO:5>

Código de controle da certidão: X5CS200524170908

Atenção: qualquer rasura ou emenda invalidará este documento.

Fazer download

Seja bem-vindo ao Sistema Inabilitados e Inidôneos

MATÕES DO NORTE / MA	
PROC.	2103003/2024
FLS.	3900
RUB.	4

Relação de Inabilitados    Relação de inidôneos    Emitir certidão negativa    Verificar certidão emitida

Verificação



# CONTROLADORIA-GERAL DA UNIÃO

MATÓES DO NORTE / MA
PROC. 210300312024
FLS. 3901
RUB. <i>[assinatura]</i>

Certidão negativa correccional (ePAD, CGU-PJ, CEIS, CNEP e CEPIM)

Consultado: **PATRICIA CRISTINA SANTOS GARCEZ**

CPF/CNPJ: 998.993.103-87

Certifica-se que, em consulta aos sistemas ePAD e CGU-PJ e aos cadastros CEIS, CNEP e CEPIM mantidos pela Corregedoria-Geral da União, **NÃO CONSTAM** registros de penalidades vigentes relativas ao CNPJ/CPF consultado.

*Destaca-se que, nos termos da legislação vigente, os referidos cadastros consolidam informações prestadas pelos entes públicos, de todos os Poderes e esferas de governo.*

*Os Sistemas ePAD e CGU-PJ consolidam os dados sobre o andamento dos processos administrativos de responsabilização de entes privados no Poder Executivo Federal.*

*O Cadastro Nacional de Empresas Inidôneas e Suspensas (CEIS) apresenta a relação de empresas e pessoas físicas que sofreram sanções que implicaram a restrição de participar de licitações ou de celebrar contratos com a Administração Pública.*

*O Cadastro Nacional de Empresas Punidas (CNEP) apresenta a relação de empresas que sofreram qualquer das punições previstas na Lei nº 12.846/2013 (Lei Anticorrupção).*

*O Cadastro de Entidades Privadas sem Fins Lucrativos Impedidas (CEPIM) apresenta a relação de entidades privadas sem fins lucrativos que estão impedidas de celebrar novos convênios, contratos de repasse ou termos de parceria com a Administração Pública Federal, em função de irregularidades não resolvidas em convênios, contratos de repasse ou termos de parceria firmados anteriormente.*

Certidão emitida às 14:44:14 do dia 31/05/2024 , com validade até o dia 30/06/2024.

Link para consulta da verificação da certidão <https://certidoes.cgu.gov.br/>

Código de controle da certidão: HZBSjF88Zg3dUFuogr59

*Qualquer rasura ou emenda invalidará este documento.*



# CONTROLADORIA-GERAL DA UNIÃO

MATÔES DO NORTE / MA
PROC. 2103003/2024
FLS 3902
PUB <i>OK</i>

Certidão negativa correcional (ePAD, CGU-PJ, CEIS, CNEP e CEPIM)

Consultado: ACAI COMERCIO LTDA

CPF/CNPJ: 46.087.831/0001-43

Certifica-se que, em consulta aos sistemas ePAD e CGU-PJ e aos cadastros CEIS, CNEP e CEPIM mantidos pela Corregedoria-Geral da União, **NÃO CONSTAM** registros de penalidades vigentes relativas ao CNPJ/CPF consultado.

*Destaca-se que, nos termos da legislação vigente, os referidos cadastros consolidam informações prestadas pelos entes públicos, de todos os Poderes e esferas de governo.*

*Os Sistemas ePAD e CGU-PJ consolidam os dados sobre o andamento dos processos administrativos de responsabilização de entes privados no Poder Executivo Federal.*

*O Cadastro Nacional de Empresas Inidôneas e Suspensas (CEIS) apresenta a relação de empresas e pessoas físicas que sofreram sanções que implicaram a restrição de participar de licitações ou de celebrar contratos com a Administração Pública.*

*O Cadastro Nacional de Empresas Punidas (CNEP) apresenta a relação de empresas que sofreram qualquer das punições previstas na Lei nº 12.846/2013 (Lei Anticorrupção).*

*O Cadastro de Entidades Privadas sem Fins Lucrativos Impedidas (CEPIM) apresenta a relação de entidades privadas sem fins lucrativos que estão impedidas de celebrar novos convênios, contratos de repasse ou termos de parceria com a Administração Pública Federal, em função de irregularidades não resolvidas em convênios, contratos de repasse ou termos de parceria firmados anteriormente.*

Certidão emitida às 14:44:54 do dia 31/05/2024 , com validade até o dia 30/06/2024.

Link para consulta da verificação da certidão <https://certidoes.cgu.gov.br/>

Código de controle da certidão: Zi2qTE73TTYCVnoWNz65

*Qualquer rasura ou emenda invalidará este documento.*

**Confirmação de Autenticidade**

MATÕES DO NORTE / MA	
PROC.	2103003/2024
FLS.	3903
PUB	<i>[assinatura]</i>

A Certidão que possui o código de controle **6649.B541.DACC.E633** emitida em **20/05/2024 17:40:00**, vinculada ao CNPJ **46.087.831/0001-43** possui o resultado:

Certifico que nesta data (20/05/2024 às 17:40) não consta registro no Cadastro Nacional de Condenações Cíveis por Ato de Improbidade Administrativa e Inelegibilidade, supervisionado pelo Conselho Nacional de Justiça, quanto ao CNPJ nº 46.087.831/0001-43.



### Verificar certidão emitida

Código de controle \*

58R8200524173245

[Verificar](#) [Limpar](#)



## TRIBUNAL DE CONTAS DA UNIÃO

### CONFIRMA EMISSÃO DE CERTIDÃO NEGATIVA DE CONTAS JULGADAS IRREGULARES

A Certidão foi emitida para este interessado nos seguintes termos:

Nome completo: PATRICIA CRISTINA SANTOS GARCEZ

CPE/CNPJ: 998.993.103-87

O Tribunal de Contas da União CERTIFICA, para os devidos fins e a pedido do interessado, que, na presente data, em consulta aos sistemas informatizados do TCU, considerados os julgados do Tribunal e o cadastro de responsáveis por contas julgadas irregulares, NÃO CONSTA nenhuma CONTA JULGADA IRREGULAR em nome do (a) requerente acima identificado(a).

A consulta para emissão desta certidão considerou os processos nos quais o Tribunal se manifestou em decisão definitiva do Tribunal pelo julgamento de contas irregulares desde a data do respectivo acórdão condenatório. Foram excluídos os lançamentos relativos a processos em tramitação que ainda não foram objeto de deliberação deste Tribunal, os arquivados por decisão terminativa e aqueles cujas condenações foram tornadas insubsistentes por decisão judicial ou por decisão definitiva em recurso neste Tribunal, transitadas em julgado.

Certidão emitida às 17:32:45 do dia 20/05/2024, com validade de trinta dias a contar da emissão.

Atenção: qualquer rasura ou emenda invalidará este documento.

[Baixar\(PDF\)](#)

# Seja bem-vindo ao Sistema de Contas Irregulares

[Lista de contas irregulares](#) [Lista eleitoral](#) [Emitir certidão negativa](#) [Verificar certidão em](#)

MATÕES DO NORTE/MA	<input checked="" type="checkbox"/> Fale conosco
PROC. <u>2103003/2024</u>	
PLA. <u>3905</u>	
RUB. <u>OK</u>	

MATÕES DO NORTE / MA	
PROC.	210303/2024
FLS.	3906
RUB.	CV

## Consulta certidão online

DOCUMENTO VERIFICADO

O DOCUMENTO ABAIXO FOI CONFIRMADO COMO AUTÊNTICO.

MATÔES DO NORTE - MA  
PROC. 2103003/2024  
FLS. 3917

<b>NIRE (Sede)</b> 21201233816	<b>CNPJ</b> 46.087.831/0001-43	<b>Data de Ato Constitutivo</b> 20/04/2022	<b>Início de Atividade</b> 12/04/2022
-----------------------------------	-----------------------------------	---	--

**Endereço Completo**  
Estrada MAIOBA/ESQUINA COM AVENIDA A, Nº 06C, QUADRA 21;, TRIZIDELA - São José de Ribamar/MA - CEP 65110-000

**Objeto Social**  
4712100 COMERCIO VAREJISTA DE MERCADORIAS EM GERAL COM PREDOMINANCIA DE PRODUTOS ALIMENTICIOS MINIMERCADOS, MERCEARIAS E ARMAZENS 4530703 COMERCIO A VAREJO DE PECAS E ACESSORIOS NOVOS PARA VEICULOS AUTOMOTORES 4530705 COMERCIO A VAREJO DE PNEUMATICOS E CAMARAS DE AR 4541206 COMERCIO A VAREJO DE PECAS E ACESSORIOS NOVOS PARA MOTOCICLETAS E MOTONETAS 4635401 COMERCIO ATACADISTA DE AGUA MINERAL 4664800 COMERCIO ATACADISTA DE MAQUINAS, APARELHOS E EQUIPAMENTOS PARA USO ODONTO MEDICO HOSPITALAR PARTES E PECAS 4742300 COMERCIO VAREJISTA DE MATERIAL ELETRICO 4744099 COMERCIO VAREJISTA DE MATERIAIS DE CONSTRUCAO EM GERAL (CAL, CIMENTO, AREIA, PEDRA BRITADA, TIJOLO, TELHAS) 4751201 COMERCIO VAREJISTA ESPECIALIZADO DE EQUIPAMENTOS E SUPRIMENTOS DE INFORMATICA 4754701 COMERCIO VAREJISTA DE MOVEIS 4754702 COMERCIO VAREJISTA DE ARTIGOS DE COLCHOARIA 4761003 COMERCIO VAREJISTA DE ARTIGOS DE PAPELARIA 4763601 COMERCIO VAREJISTA DE BRINQUEDOS E ARTIGOS RECREATIVOS 4763602 COMERCIO VAREJISTA DE ARTIGOS ESPORTIVOS 4781400 COMERCIO VAREJISTA DE ARTIGOS DO VESTUARIO E ACESSORIOS 4789005 COMERCIO VAREJISTA DE PRODUTOS SANEANTES DOMISSANITARIOS 4789007 COMERCIO VAREJISTA DE EQUIPAMENTOS PARA ESCRITORIO 4753-9/00 - COMERCIO VAREJISTA ESPECIALIZADO DE ELETRODOMESTICOS E EQUIPAMENTOS DE AUDIO E VIDEO

<b>Capital Social</b> R\$ 200.000,00 (duzentos mil reais)	<b>Porte ME</b> (Microempresa)	<b>Prazo de Duração</b> Indeterminado
<b>Capital Integralizado</b> R\$ 200.000,00 (duzentos mil reais)		

**Dados do Sócio**

Nome	CPF/CNPJ	Participação no capital	Espécie de sócio	Administrador	Término do mandato
PATRICIA CRISTINA SANTOS GARCEZ	998.993.103-87	R\$ 200.000,00	Sócio	S	Indeterminado

**Dados do Administrador**

Nome	CPF	Término do mandato
PATRICIA CRISTINA SANTOS GARCEZ	998.993.103-87	Indeterminado

<b>Último Arquivamento</b>			<b>Situação</b> ATIVA
<b>Data</b> 08/04/2024	<b>Número</b> 20240449533	<b>Ato/eventos</b> 223 / 223 - BALANCO	<b>Status</b> SEM STATUS

Esta certidão foi emitida automaticamente em 15/05/2024, às 10:04:19 (horário de Brasília).  
Se impressa, verificar sua autenticidade no <https://www.empresafacil.ma.gov.br>, com o código TPW4JFIV.

CARLOS ANDRÉ DE MORAES PEREIRA

Secretário(a) Geral

MATÕES DO NORTE / MA	
PROC.	210300312024
FLS.	3903
RUB.	

MATÕES DO NORTE / MA	
PROC.	2103003/2024
FLS.	3909
RUB.	44

## Consulta certidão online

DOCUMENTO VERIFICADO

O DOCUMENTO ABAIXO FOI CONFIRMADO COMO AUTÊNTICO.

NIRE 21201233816 CNPJ 46.087.831/0001-43			Situação ATIVA Status SEM STATUS
Endereço Completo Estrada MAIOBA/ESQUINA COM AVENIDA A, Nº 06C, QUADRA 21,, TRIZIDELA - São José de Ribamar/MA - CEP 65110-000			
<b>Arquivamentos Posteriores</b>			
Ato	Número	Data	Descrição
223	20240449533	08/04/2024	BALANCO
223	20230144101	02/02/2023	BALANCO
002	20221315802	10/11/2022	ALTERACAO DE DADOS (EXCETO NOME EMPRESARIAL)
223	20221076689	31/08/2022	BALANCO
090	20220289395	20/04/2022	ENQUADRAMENTO DE MICROEMPRESA
090	21201233816	20/04/2022	CONTRATO

Esta certidão foi emitida automaticamente em 15/05/2024, às 10:04:41 (horário de Brasília).

Se impressa, verificar sua autenticidade no <https://www.empresafacil.ma.gov.br>, com o código AHRVCHEH.



MAC2403404728

CARLOS ANDRÉ DE MORAES PEREIRA

Secretário(e) Geral





## TRIBUNAL DE CONTAS DA UNIÃO

MATÔES DO NORTE / MA
PROC. 210300312024
FLS. 3910
RUB.

### Consulta Consolidada de Pessoa Jurídica

Este relatório tem por objetivo apresentar os resultados consolidados de consultas eletrônicas realizadas diretamente nos bancos de dados dos respectivos cadastros. A responsabilidade pela veracidade do resultado da consulta é do Órgão gestor de cada cadastro consultado. A informação relativa à razão social da Pessoa Jurídica é extraída do Cadastro Nacional da Pessoa Jurídica, mantido pela Receita Federal do Brasil.

Consulta realizada em: 31/05/2024 14:48:11

#### Informações da Pessoa Jurídica:

Razão Social: **ACAI COMERCIO LTDA**  
CNPJ: **46.087.831/0001-43**

#### Resultados da Consulta Eletrônica:

Órgão Gestor: **TCU**  
Cadastro: **Licitantes Inidôneos**  
Resultado da consulta: **Nada Consta**

Para acessar a certidão original no portal do órgão gestor, clique [AQUI](#).

Órgão Gestor: **CNJ**  
Cadastro: **CNIA - Cadastro Nacional de Condenações Cíveis por Ato de Improbidade Administrativa e Inelegibilidade**  
Resultado da consulta: **Nada Consta**

Para acessar a certidão original no portal do órgão gestor, clique [AQUI](#).

Órgão Gestor: **Portal da Transparência**  
Cadastro: **Cadastro Nacional de Empresas Inidôneas e Suspensas**  
Resultado da consulta: **Nada Consta**

Para acessar a certidão original no portal do órgão gestor, clique [AQUI](#).

Órgão Gestor: **Portal da Transparência**  
Cadastro: **CNEP - Cadastro Nacional de Empresas Punidas**  
Resultado da consulta: **Nada Consta**

Para acessar a certidão original no portal do órgão gestor, clique [AQUI](#).

Obs: A consulta consolidada de pessoa jurídica visa atender aos princípios de simplificação e racionalização de serviços públicos digitais. Fundamento legal: Lei nº 12.965, de 23 de abril de 2014, Lei nº 13.460, de 26 de junho de 2017, Lei nº 13.726, de 8 de outubro de 2018, Decreto nº 8.638 de 15, de janeiro de 2016.

Processo Administrativo nº 2103003/2024  
Modalidade: Pregão Eletrônico nº 009/2024  
Tipo: Menor Preço por Item

MATÕES DO NORTE / MA
PROC. <u>2103003/2024</u>
FLS. <u>3999</u>
RUB. <u>JK</u>

**Objeto:** Registro de Preços para futura, eventual e parcelada Aquisição de Equipamentos, Materiais Permanentes, Moveis e Eletrodomésticos destinados a suprir as necessidades das Secretarias Municipais de Matões do Norte – MA

## Validações da Habilitação

**PRIMER SOLUCOES LTDA**  
**CNPJ: 47.725.628/0001-18**

## Autenticidade de documentos

### DADOS DA CONSULTA

Protocolo:

 221414231

Data do Protocolo:

 26/08/2022

Número de Registro:

 32202990415

Arquivamento:

 32202990415

Empresa:

 PRIMER SOLUCOES LTDA

Documento(s):

 Contrato

[< Voltar](#)

Endereço: Av. Nossa Sra. da Penha, 1433 - Santa Lucia  
Vitória - ES-29058-243

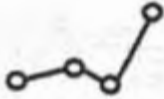

MATOES DO NORTE / MA	
PROC.	21030031202_4
FLS.	3913
RUB.	<i>CV</i>



REPÚBLICA FEDERATIVA DO BRASIL

CADASTRO NACIONAL DA PESSOA JURÍDICA

MATÕES DO NORTE I MA  
PROC. 2403003/2024  
ÉLS. 3914  
PLB

NUMERO DE INSCRIÇÃO 47.725.628/0001-18 MATRIZ	COMPROVANTE DE INSCRIÇÃO E DE SITUAÇÃO CADASTRAL	DATA DE ABERTURA 26/08/2022
NOME EMPRESARIAL PRIMER SOLUCOES LTDA		
TÍTULO DO ESTABELECIMENTO (NOME DE FANTASIA) *****		PORTE ME
CÓDIGO E DESCRIÇÃO DA ATIVIDADE ECONÔMICA PRINCIPAL 47.54-7-01 - Comércio varejista de móveis		
CÓDIGO E DESCRIÇÃO DAS ATIVIDADES ECONÔMICAS SECUNDÁRIAS 45.30-7-05 - Comércio a varejo de pneumáticos e câmaras-de-ar 46.45-1-03 - Comércio atacadista de produtos odontológicos 46.63-0-00 - Comércio atacadista de Máquinas e equipamentos para uso industrial; partes e peças 47.51-2-01 - Comércio varejista especializado de equipamentos e suprimentos de informática 47.53-9-00 - Comércio varejista especializado de eletrodomésticos e equipamentos de áudio e vídeo 47.61-0-03 - Comércio varejista de artigos de papelaria 47.83-6-01 - Comércio varejista de brinquedos e artigos recreativos 47.73-3-00 - Comércio varejista de artigos médicos e ortopédicos 47.89-0-07 - Comércio varejista de equipamentos para escritório		
CÓDIGO E DESCRIÇÃO DA NATUREZA JURÍDICA 206-2 - Sociedade Empresária Limitada		
LOGRADOURO AV ELDES SCHERRER SOUZA	NUMERO 2230	COMPLEMENTO *****
CEP 29.167-080	BARRIO/DISTRITO COLINA DE LARANJEIRAS	MUNICÍPIO SERRA
ENDEREÇO ELETRÔNICO LICITACOESPRIME@HOTMAIL.COM		TELEFONE (27) 9695-4221
ENTE FEDERATIVO RESPONSÁVEL (EFR) *****		
SITUAÇÃO CADASTRAL ATIVA	DATA DA SITUAÇÃO CADASTRAL 26/08/2022	
MOTIVO DE SITUAÇÃO CADASTRAL		
SITUAÇÃO ESPECIAL *****	DATA DA SITUAÇÃO ESPECIAL *****	

Aprovado pela Instrução Normativa RFB nº 2.119, de 06 de dezembro de 2022.

emitido no dia 31/05/2024 às 14:02:58 (data e hora de Brasília).

Página: 1/1

## Confirmação da Autenticidade de Certidões

### Resultado da Confirmação de Autenticidade de Certidão

CNPJ: 47.725.628/0001-18

Código de Controle: 5C69.5032.6CCB.BCB9

Data da Emissão: 29/01/2024

Hora da Emissão: 13:34:06

Tipo Certidão: Negativa

Certidão Negativa emitida em 29/01/2024, com validade até 27/07/2024.

IMPRESSÃO AUTOMÁTICA

[Nova consulta](#)



MATÕES DO NORTE / MA
PROC. <u>240300312024</u>
FLS. <u>3916</u>
RUB. <u>  </u>

Dúvidas mais Frequentes | Início | V-

## Situação de Regularidade do Empregador

A EMPRESA abaixo identificada está REGULAR perante o FGTS:

Inscrição: 47.725.628/0001-18

Razão social: PRIMER SOLUCOES LTDA

Resultado da consulta em 31/05/2024 14:04:29

Obtenha o Certificado de Regularidade do FGTS - CRF

Consulte o Histórico do Empregador

[Voltar](#)

O uso destas informações para os fins previstos em lei deve ser precedido de verificação de autenticidade no site da Caixa:  
[www.caixa.gov.br](http://www.caixa.gov.br)

MATÕES DO NORTE / MA
PROC. 2103003/2024
FLS. 3917
RUB. 2024.03.001



PODER JUDICIÁRIO  
JUSTIÇA DO TRABALHO

### CERTIDÃO NEGATIVA DE DÉBITOS TRABALHISTAS

Nome: PRIMER SOLUCOES LTDA (MATRIZ E FILIAIS)  
CNPJ: 47.725.628/0001-18  
Certidão nº: 14612058/2024  
Expedição: 04/03/2024, às 08:59:19  
Validade: 31/08/2024 - 180 (cento e oitenta) dias, contados da data de sua expedição.

Certifica-se que **PRIMER SOLUCOES LTDA (MATRIZ E FILIAIS)**, inscrito(a) no CNPJ sob o nº **47.725.628/0001-18**, **NÃO CONSTA** como inadimplente no Banco Nacional de Devedores Trabalhistas.

Certidão emitida com base nos arts. 642-A e 883-A da Consolidação das Leis do Trabalho, acrescentados pelas Leis ns.º 12.440/2011 e 13.467/2017, e no Ato 01/2022 da CGJT, de 21 de janeiro de 2022. Os dados constantes desta Certidão são de responsabilidade dos Tribunais do Trabalho.

No caso de pessoa jurídica, a Certidão atesta a empresa em relação a todos os seus estabelecimentos, agências ou filiais.

A aceitação desta certidão condiciona-se à verificação de sua autenticidade no portal do Tribunal Superior do Trabalho na Internet (<http://www.tst.jus.br>).

Certidão emitida gratuitamente.

#### INFORMAÇÃO IMPORTANTE

Do Banco Nacional de Devedores Trabalhistas constam os dados necessários à identificação das pessoas naturais e jurídicas inadimplentes perante a Justiça do Trabalho quanto às obrigações estabelecidas em sentença condenatória transitada em julgado ou em acordos judiciais trabalhistas, inclusive no concernente aos recolhimentos previdenciários, a honorários, a custas, a emolumentos ou a recolhimentos determinados em lei; ou decorrentes de execução de acordos firmados perante o Ministério Público do Trabalho, Comissão de Conciliação Prévia ou demais títulos que, por disposição legal, contiver força executiva.

**Confirmação da Autenticidade do Documento**

Consulta realizada em 31/05/2024 às 14:16 horas



PODER JUDICIÁRIO  
TRIBUNAL DE JUSTIÇA DO ESTADO DO ESPÍRITO SANTO  
R. Des. Homero Mafra, 60 Enseada do Suá, Vitória - ES | CEP: 29.050-275 | Tel: (27) 3334-2000.

**CERTIDÃO NEGATIVA DE PRIMEIRA INSTÂNCIA  
NATUREZA DE RECUPERAÇÃO JUDICIAL E EXTRAJUDICIAL (FALÊNCIA E CONCORDATA)**

Dados da Certidão

**Razão Social:** PRIMER SOLUCOES LTDA

**CNPJ:** 47.725.628/0001-18

**Data de Expedição:** 06/05/2024 09:33:23

**Nº da Certidão:** \* 2023213093 \*

**Validade:** 30 DIAS

-- ENDEREÇO --

**Município:** - NÃO INFORMADO -

**Logradouro:** - NÃO INFORMADO -

**Complemento:** - NÃO INFORMADO -

-- CONTATO --

**Bairro:** - NÃO INFORMADO -

**Número:** - NÃO INFORMADO -

**CEP:** - NÃO INFORMADO -

**Email:** - NÃO INFORMADO -

**Telefone Fixo:** - NÃO INFORMADO -

**Telefone Celular:** - NÃO INFORMADO -

**CERTIFICA** que, consultando a base de dados do Sistema de Gerenciamento de Processos do Poder Judiciário do Estado do Espírito Santo (E-Jud, SIEP, PROJUDI e PJe) até a presente data e hora, **NADA CONSTA** contra o solicitante.

Observações

- Certidão expedida gratuitamente através da Internet;
- Os dados do(a) solicitante acima informados são de sua responsabilidade, devendo a titularidade ser conferida pelo interessado e/ou destinatário;
- O prazo de validade desta certidão é de 30 (trinta) dias, contados da data da expedição, conforme disposto no art. 467 do Código de Normas da Corregedoria Geral da Justiça. Após essa data será necessária a emissão de uma nova certidão;
- A autenticidade desta certidão poderá ser confirmada na página do Tribunal de Justiça do Estado do Espírito Santo - [www.tjes.jus.br](http://www.tjes.jus.br) -, utilizando o número da certidão acima identificado;
- Em relação às comarcas da entrância especial (Vitória/Vila Velha/Cariacica/Serra/Viana), as ações de: execução fiscal estadual, falência e recuperação judicial, e auditoria militar, tramitam, apenas, no Juízo de Vitória;
- As ações de natureza cível abrangem inclusive aquelas que tramitam nas varas de Órfãos e Sucessões (Tutela, Curatela, Interdição,...), Juizado Especial Cível, Juizado Especial da Fazenda Pública, Execução Fiscal e Execução Patrimonial (observado o item e);
- As ações de natureza criminal abrangem, dentre outras: as de auditoria militar e de Juizados especiais criminais;
- As matérias atinentes às varas de família e infância e juventude são objeto de certidão específica;
- A base de dados do sistema de gerenciamento processual (1ª INSTÂNCIA: eJUD, SIEP, PROJUDI, PJe-1G; 2ª INSTÂNCIA: Sistema de Segunda Instância, PJe-2G) contém o registro de todos os processos distribuídos no Judiciário do Estado do Espírito Santo, com exceção do SEEU;
- A certidão negativa referente ao Sistema Eletrônico de Execução Unificado - SEEU deverá ser requerida ao Cartório do Office de Distribuidor da Comarca, conforme Ato Normativo Conjunto nº. 009/2021.

**Confirmação da Autenticidade do Documento**  
Consulta realizada em 31/05/2024 às 14:17 horas



PODER JUDICIÁRIO  
TRIBUNAL DE JUSTIÇA DO ESTADO DO ESPÍRITO SANTO  
R. Des. Homero Mafra, 60 Enseada do Suã, Vitória - ES | CEP: 29.050-275 | Tel: (27) 3334-2000.

**CERTIDÃO NEGATIVA DE SEGUNDA INSTÂNCIA**  
**NATUREZA CÍVEL**

Dados da Certidão

**Razão Social:** PRIMER SOLUCOES LTDA

**CNPJ:** 47.725.628/0001-18

**Data de Expedição:** 06/05/2024 09:34:34

**Nº da Certidão:** \* 2023213102 \*

**Validade:** 30 DIAS

-- ENDEREÇO --

**Município:** - NÃO INFORMADO -

**Bairro:** - NÃO INFORMADO -

**Logradouro:** - NÃO INFORMADO -

**Número:** - NÃO INFORMADO -

**Complemento:** - NÃO INFORMADO -

**CEP:** - NÃO INFORMADO -

-- CONTATO --

**Email:** - NÃO INFORMADO -

**Telefone Fixo:** - NÃO INFORMADO -

**Telefone Celular:** - NÃO INFORMADO -

**CERTIFICA** que, consultando a base de dados do Sistema de Gerenciamento de Processos do Poder Judiciário do Estado do Espírito Santo (Segunda Instância e PJe-2G) até a presente data e hora, **NADA CONSTA** contra o solicitante.

Observações

- Certidão expedida gratuitamente através da Internet;
- Os dados do(a) solicitante acima informados são de sua responsabilidade, devendo a titularidade ser conferida pelo Interessado e/ou destinatário;
- O prazo de validade desta certidão é de 30 (trinta) dias, contados da data da expedição, conforme disposto no art. 467 do Código de Normas da Corregedoria Geral da Justiça. Após essa data será necessária a emissão de uma nova certidão;
- A autenticidade desta certidão poderá ser confirmada na página do Tribunal de Justiça do Estado do Espírito Santo - [www.tjes.jus.br](http://www.tjes.jus.br) -, utilizando o número da certidão acima identificado;
- Em relação as comarcas da entrância especial (Vitória/Vila Velha/Cariacica/Serra/Viana), as ações de: execução fiscal estadual, falência e recuperação judicial, e auditoria militar, tramitam, apenas, no Juízo de Vitória;
- As ações de natureza cível abrangem inclusive aquelas que tramitam nas varas de Órfãos e Sucessões (Tutela, Curatela, Interdição,...), Juizado Especial Cível, Juizado Especial da Fazenda Pública, Execução Fiscal e Execução Patrimonial (observado o item e);
- As ações de natureza criminal abrangem, dentre outras: as de auditoria militar e de Juizados especiais criminais;
- As matérias atinentes as varas de família e infância e juventude são objeto de certidão específica;
- A base de dados do sistema de gerenciamento processual (1ª INSTÂNCIA: eJUD, SIEP, PROJUDI, PJe-1G; 2ª INSTÂNCIA: Sistema de Segunda Instância, PJe-2G) contém o registro de todos os processos distribuídos no Judiciário do Estado do Espírito Santo, com exceção do SEEU;
- A certidão negativa referente ao Sistema Eletrônico de Execução Unificada - SEEU deverá ser requerida ao Cartório do Office de Distribuidor da Comarca, conforme Ato Normativo Conjunto nº. 009/2021.

MATÕES DO NORTE / MA	
PROC:	2103003/2024
FLS:	3920
RUB:	<i>[assinatura]</i>

### Confirmação da Autenticidade do Documento

Consulta realizada em 31/05/2024 às 14:17 horas



PODER JUDICIÁRIO

TRIBUNAL DE JUSTIÇA DO ESTADO DO ESPÍRITO SANTO

R. Des. Homero Mafra, 60 Enseada do Suã, Vitória - ES | CEP: 29.050-275 | Tel: (27) 3334-2000.

## CERTIDÃO NEGATIVA DE SEGUNDA INSTÂNCIA NATUREZA CRIMINAL

### Dados da Certidão

**Razão Social:** PRIMER SOLUCOES LTDA

**CNPJ:** 47.725.628/0001-18

**Data de Expedição:** 06/05/2024 09:35:04

**Nº da Certidão:** \* 2023213106 \*

**Validade:** 30 DIAS

#### -- ENDEREÇO --

**Município:** - NÃO INFORMADO -

**Logradouro:** - NÃO INFORMADO -

**Complemento:** - NÃO INFORMADO -

**Bairro:** - NÃO INFORMADO -

**Número:** - NÃO INFORMADO -

**CEP:** - NÃO INFORMADO -

#### -- CONTATO --

**Email:** - NÃO INFORMADO -

**Telefone Fixo:** - NÃO INFORMADO -

**Telefone Celular:** - NÃO INFORMADO -

**CERTIFICA** que, consultando a base de dados do Sistema de Gerenciamento de Processos do Poder Judiciário do Estado do Espírito Santo (Segunda Instância e PJe-2G) até a presente data e hora, **NADA CONSTA** contra o solicitante.

### Observações

- Certidão expedida gratuitamente através da Internet;
- Os dados do(a) solicitante acima informados são de sua responsabilidade, devendo a titularidade ser conferida pelo interessado e/ou destinatário;
- O prazo de validade desta certidão é de 30 (trinta) dias, contados da data da expedição, conforme disposto no art. 467 do Código de Normas da Corregedoria Geral da Justiça. Após essa data será necessária a emissão de uma nova certidão;
- A autenticidade desta certidão poderá ser confirmada na página do Tribunal de Justiça do Estado do Espírito Santo - [www.tjes.jus.br](http://www.tjes.jus.br) -, utilizando o número da certidão acima identificado;
- Em relação as comarcas da entrância especial (Vitória/Vila Velha/Cariacica/Serra/Mana), as ações de: execução fiscal estadual, falência e recuperação judicial, e auditoria militar, tramitam, apenas, no Juízo de Vitória;
- As ações de natureza cível abrangem inclusive aquelas que tramitam nas varas de Órfãos e Sucessões (Tutela, Curatela, Interdição,...), Juizado Especial Cível, Juizado Especial da Fazenda Pública, Execução Fiscal e Execução Patrimonial (observado o item e);
- As ações de natureza criminal abrangem, dentre outras: as de auditoria militar e de julgados especiais criminais;
- As matérias atinentes as varas de família e infância e juventude são objeto de certidão específica;
- A base de dados do sistema de gerenciamento processual (1ª INSTÂNCIA: eJUD, SIEP, PROJUDI, PJe-1G; 2ª INSTÂNCIA: Sistema de Segunda Instância, PJe-2G) contém o registro de todos os processos distribuídos no Judiciário do Estado do Espírito Santo, com exceção do SEEU;
- A certidão negativa referente ao Sistema Eletrônico de Execução Unificado - SEEU deverá ser requerida ao Cartório do Ofício de Distribuidor da Comarca, conforme Ato Normativo Conjunto nº. 009/2021.



## TRIBUNAL DE CONTAS DA UNIÃO

### Consulta Consolidada de Pessoa Jurídica

Este relatório tem por objetivo apresentar os resultados consolidados de consultas eletrônicas realizadas diretamente nos bancos de dados dos respectivos cadastros. A responsabilidade pela veracidade do resultado da consulta é do Órgão gestor de cada cadastro consultado. A informação relativa à razão social da Pessoa Jurídica é extraída do Cadastro Nacional da Pessoa Jurídica, mantido pela Receita Federal do Brasil.

Consulta realizada em: 31/05/2024 14:20:17

#### Informações da Pessoa Jurídica:

Razão Social: **PRIMER SOLUCOES LTDA**  
CNPJ: **47.725.628/0001-18**

#### Resultados da Consulta Eletrônica:

Órgão Gestor: **TCU**  
Cadastro: **Licitantes Inidôneos**  
Resultado da consulta: **Nada Consta**

Para acessar a certidão original no portal do órgão gestor, clique [AQUI](#).

Órgão Gestor: **CNJ**  
Cadastro: **CNIA - Cadastro Nacional de Condenações Cíveis por Ato de Improbidade Administrativa e Inelegibilidade**  
Resultado da consulta: **Nada Consta**

Para acessar a certidão original no portal do órgão gestor, clique [AQUI](#).

Órgão Gestor: **Portal da Transparência**  
Cadastro: **Cadastro Nacional de Empresas Inidôneas e Suspensas**  
Resultado da consulta: **Constam Registros**  
Impedimento/proibição de contratar com prazo determinado (03/04/2026) - Prefeitura Municipal de Potirendaba (SP)

Para acessar a certidão original no portal do órgão gestor, clique [AQUI](#).

Órgão Gestor: **Portal da Transparência**  
Cadastro: **CNEP - Cadastro Nacional de Empresas Punidas**  
Resultado da consulta: **Nada Consta**

Para acessar a certidão original no portal do órgão gestor, clique [AQUI](#).

Obs: A consulta consolidada de pessoa jurídica visa atender aos princípios de simplificação e racionalização de serviços públicos digitais. Fundamento legal: Lei nº 12.965, de 23 de abril de 2014, Lei nº 13.460, de 26 de junho de 2017, Lei nº 13.726, de 8 de outubro de 2018, Decreto nº 8.638 de 15, de janeiro de 2016.



Processo Administrativo nº 2103003/2024  
Modalidade: Pregão Eletrônico nº 009/2024  
Tipo: Menor Preço por Item

MATÕES DO NORTE / MA
PROC. <u>2103003/2024</u>
FLS. <u>3922</u>
RUB. <u>✓</u>

**Objeto:** Registro de Preços para futura, eventual e parcelada Aquisição de Equipamentos, Materiais Permanentes, Moveis e Eletrodomésticos destinados a suprir as necessidades das Secretarias Municipais de Matões do Norte – MA

## Validações da Habilitação

**F W A COMERCIO LTDA**  
**CNPJ: 10.487.721/0001-21**

# Autenticidade de documentos

## DADOS DA CONSULTA

Protocolo:

 210287594

Data do Protocolo:

 10/03/2021

Número de Registro:

 21200884775

Arquivamento:

 20210287594

Empresa:

 F W A COMÉRCIO LTDA

Documento(s):

 Contrato

[< Voltar](#)

Endereço: Av. Pedro II, N°199 - Centro, São Luís  
MA, 65010-450

MATÕES DO NORTE / MA	
PROC.	21030312024
FLS.	3924
RUB.	CB



REPÚBLICA FEDERATIVA DO BRASIL

CADASTRO NACIONAL DA PESSOA JURÍDICA

MATÕES DO NORTE / MA  
PROC. 2103003 12024  
LS 3925  
AUG. 08

NUMERO DE INSCRIÇÃO 10.487.721/0001-21 MATRIZ	COMPROVANTE DE INSCRIÇÃO E DE SITUAÇÃO CADASTRAL	DATA DE ABERTURA 20/11/2008
---	---	--------------------------------

NOME EMPRESARIAL  
F W A COMERCIO LTDA

TITULO DO ESTABELECIMENTO (NOME DE FANTASIA)  
ABRANGE COMERCIO

PORTE  
EPP

CÓDIGO E DESCRIÇÃO DA ATIVIDADE ECONÔMICA PRINCIPAL  
46.39-7-01 - Comércio atacadista de produtos alimentícios em geral (Dispensada \*)

CÓDIGO E DESCRIÇÃO DAS ATIVIDADES ECONÔMICAS SECUNDARIAS

- 46.46-0-01 - Comércio atacadista de cosméticos e produtos de perfumaria
- 46.46-0-02 - Comércio atacadista de produtos de higiene pessoal
- 46.47-8-01 - Comércio atacadista de artigos de escritório e de papelaria (Dispensada \*)
- 46.49-4-08 - Comércio atacadista de produtos de higiene, limpeza e conservação domiciliar
- 46.51-6-01 - Comércio atacadista de equipamentos de informática (Dispensada \*)
- 46.91-5-00 - Comércio atacadista de mercadorias em geral, com predominância de produtos alimentícios (Dispensada \*)
- 47.29-6-99 - Comércio varejista de produtos alimentícios em geral ou especializado em produtos alimentícios não especificados anteriormente (Dispensada \*)
- 47.51-2-01 - Comércio varejista especializado de equipamentos e suprimentos de informática (Dispensada \*)
- 47.53-9-00 - Comércio varejista especializado de eletrodomésticos e equipamentos de áudio e vídeo (Dispensada \*)
- 47.54-7-01 - Comércio varejista de móveis (Dispensada \*)
- 47.61-0-03 - Comércio varejista de artigos de papelaria (Dispensada \*)
- 47.63-6-02 - Comércio varejista de artigos esportivos (Dispensada \*)
- 47.89-0-05 - Comércio varejista de produtos saneantes domissanitários
- 47.89-0-07 - Comércio varejista de equipamentos para escritório (Dispensada \*)
- 70.20-4-00 - Atividades de consultoria em gestão empresarial, exceto consultoria técnica específica (Dispensada \*)
- 74.90-1-99 - Outras atividades profissionais, científicas e técnicas não especificadas anteriormente (Dispensada \*)
- 77.11-0-00 - Locação de automóveis sem condutor
- 82.11-3-00 - Serviços combinados de escritório e apoio administrativo (Dispensada \*)
- 85.99-6-04 - Treinamento em desenvolvimento profissional e gerencial (Dispensada \*)
- 95.29-1-99 - Reparação e manutenção de outros objetos e equipamentos pessoais e domésticos não especificados anteriormente (Dispensada \*)

CÓDIGO E DESCRIÇÃO DA NATUREZA JURÍDICA  
206-Z - Sociedade Empresária Limitada

LOGRADOURO  
AV JOAQUIM MOCHEL

ALÍNEA  
04

COMPLEMENTO  
QUADRA: 23;

CEP  
65.046-780

BARRIO/DISTRITO  
PARQUE PINDORAMA

MUNICÍPIO  
SAO LUIS

UF  
MA

ENDEREÇO ELETRÔNICO  
JMJ.CONTABILIDADE@HOTMAIL.COM

TELEFONE  
(98) 3243-0202/ (98) 3244-1347

ENTE FEDERATIVO RESPONSÁVEL (EFR)  
\*\*\*\*\*

SITUAÇÃO CADASTRAL  
ATIVA

DATA DA SITUAÇÃO CADASTRAL  
20/11/2008

MOTIVO DE SITUAÇÃO CADASTRAL

SITUAÇÃO ESPECIAL  
\*\*\*\*\*

DATA DA SITUAÇÃO ESPECIAL  
\*\*\*\*\*

(\*) A dispensa de alvará e licenças é direito do empreendedor que atende aos requisitos constantes na Resolução CGSIM nº 31, de 11 de junho de 2019, ou de legislação própria encaminhada ao CGSIM pelos entes federativos, não tendo a Receita Federal qualquer responsabilidade quanto às atividades dispensadas.

Aprovado pela Instrução Normativa RFB nº 2.119, de 06 de dezembro de 2022.

Emitido no dia 31/05/2024 às 14:50:39 (data e hora de Brasília).

Página: 1/1

## Confirmação da Autenticidade de Certidões

### Resultado da Confirmação de Autenticidade de Certidão

CNPJ: 10.487.721/0001-21

Código de Controle: A2D2.791F.3BBB.135B

Data da Emissão: 29/02/2024

Hora da Emissão: 14:29:32

Tipo Certidão: Positiva com Efeitos de Negativa

Certidão Positiva com Efeitos de Negativa emitida em 29/02/2024, com validade até 27/08/2024.

[Página Anterior](#)

[Nova consulta](#)



PODER JUDICIÁRIO  
JUSTIÇA DO TRABALHO

MATÕES DO NORTE / MA	
PROC.	2103003 12024
FLS.	3927
RUB.	✓

## CERTIDÃO NEGATIVA DE DÉBITOS TRABALHISTAS

Nome: F W A COMERCIO LTDA (MATRIZ E FILIAIS)

CNPJ: 10.487.721/0001-21

Certidão nº: 12417663/2024

Expedição: 23/02/2024, às 15:39:11

Validade: 21/08/2024 - 180 (cento e oitenta) dias, contados da data de sua expedição.

Certifica-se que **F W A COMERCIO LTDA (MATRIZ E FILIAIS)**, inscrito(a) no CNPJ sob o nº **10.487.721/0001-21**, **NÃO CONSTA** como inadimplente no Banco Nacional de Devedores Trabalhistas.

Certidão emitida com base nos arts. 642-A e 883-A da Consolidação das Leis do Trabalho, acrescentados pelas Leis ns.º 12.440/2011 e 13.467/2017, e no Ato 01/2022 da CGJT, de 21 de janeiro de 2022. Os dados constantes desta Certidão são de responsabilidade dos Tribunais do Trabalho.

No caso de pessoa jurídica, a Certidão atesta a empresa em relação a todos os seus estabelecimentos, agências ou filiais.

A aceitação desta certidão condiciona-se à verificação de sua autenticidade no portal do Tribunal Superior do Trabalho na Internet (<http://www.tst.jus.br>).

Certidão emitida gratuitamente.

### INFORMAÇÃO IMPORTANTE

Do Banco Nacional de Devedores Trabalhistas constam os dados necessários à identificação das pessoas naturais e jurídicas inadimplentes perante a Justiça do Trabalho quanto às obrigações estabelecidas em sentença condenatória transitada em julgado ou em acordos judiciais trabalhistas, inclusive no concernente aos recolhimentos previdenciários, a honorários, a custas, a emolumentos ou a recolhimentos determinados em lei; ou decorrentes de execução de acordos firmados perante o Ministério Público do Trabalho, Comissão de Conciliação Prévia ou demais títulos que, por disposição legal, contiver força executiva.





Estado do Maranhão

SINTEGRA/ICMS  
Consulta Pública ao Cadastro de Contribuintes

ESTADO DO NORTE / MA  
INSCRIÇÃO ESTADUAL 210300-12024  
PROC. 210300-12024  
FLS. 3928  
RUB. JP

Resultado da Consulta SINTEGRA/ICMS

IDENTIFICAÇÃO

CGC: 10.487.721/0001-21 Inscrição Estadual: 12.309244-2

Razão Social: F W A COMERCIO LTDA

Regime Apuração: SIMPLES NACIONAL

ENDEREÇO

Logradouro: AVE JOAQUIM MOCHEL

Número: 4 Complemento:

Bairro: PARQUE PINDORAMA

Município: SAO LUIS UF: MA

CEP: 65040760 DDD: Telefone: 32430202

INFORMAÇÕES COMPLEMENTARES

CNAE 4639701 - COMÉRCIO ATACADISTA DE PRODUTOS ALIMENTÍCIOS EM GERAL  
Principal: GERAL

CNAEs Secundários	
Código	Descrição CNAE
4754701	COMÉRCIO VAREJISTA DE MÓVEIS
4761003	COMÉRCIO VAREJISTA DE ARTIGOS DE PAPELARIA
4763602	COMÉRCIO VAREJISTA DE ARTIGOS ESPORTIVOS
4789005	COMÉRCIO VAREJISTA DE PRODUTOS SANEANTES DOMISSANITÁRIOS
4789007	COMÉRCIO VAREJISTA DE EQUIPAMENTOS PARA ESCRITÓRIO
7020400	ATIVIDADES DE CONSULTORIA EM GESTÃO EMPRESARIAL, EXCETO CONSULTORIA TÉCNICA ESPECÍFICA
7490199	OUTRAS ATIVIDADES PROFISSIONAIS, CIENTÍFICAS E TÉCNICAS NÃO ESPECIFICADAS ANTERIORMENTE
7711000	LOCAÇÃO DE AUTOMÓVEIS SEM CONDUTOR
8211300	SERVIÇOS COMBINADOS DE ESCRITÓRIO E APOIO ADMINISTRATIVO
8599604	TREINAMENTO EM DESENVOLVIMENTO PROFISSIONAL E GERENCIAL
4646002	COMÉRCIO ATACADISTA DE PRODUTOS DE HIGIENE PESSOAL
9529199	REPARAÇÃO E MANUTENÇÃO DE OUTROS OBJETOS E EQUIPAMENTOS PESSOAIS E DOMÉSTICOS NÃO ESPECIFICADOS ANTERIORMENTE
4646001	COMÉRCIO ATACADISTA DE COSMÉTICOS E PRODUTOS DE PERFUMARIA
4647801	COMÉRCIO ATACADISTA DE ARTIGOS DE ESCRITÓRIO E DE PAPELARIA
4649408	COMÉRCIO ATACADISTA DE PRODUTOS DE HIGIENE, LIMPEZA E CONSERVAÇÃO DOMICILIAR
4651601	COMÉRCIO ATACADISTA DE EQUIPAMENTOS DE INFORMÁTICA
4691500	COMÉRCIO ATACADISTA DE MERCADORIAS EM GERAL, COM PREDOMINÂNCIA DE PRODUTOS ALIMENTÍCIOS
4729699	COMÉRCIO VAREJISTA DE PRODUTOS ALIMENTÍCIOS EM GERAL OU ESPECIALIZADO EM PRODUTOS ALIMENTÍCIOS NÃO ESPECIFICADOS ANTERIORMENTE
4751201	COMÉRCIO VAREJISTA ESPECIALIZADO DE EQUIPAMENTOS E SUPRIMENTOS DE INFORMÁTICA
4753900	COMÉRCIO VAREJISTA ESPECIALIZADO DE ELETRODOMÉSTICOS E EQUIPAMENTOS DE ÁUDIO E VÍDEO

Situação Cadastral Vigente: HABILITADO

Data desta Situação Cadastral: 15/03/2024

OBRIGAÇÕES

IRF e a partir de: 01/09/2009 - (4639701-4691500), 01/04/2010 - (4651601-4649408-4646001), 01/07/2010 - (4646002-4647801), 07/01/2011 - (Devido emissão voluntária),

EDF a partir de: 01/01/2015,

CTE a partir de:

Observação: Os dados acima estão baseados em informações fornecidas pelo próprio contribuinte cadastrado. Não valem como certidão de sua efetiva existência de fato e de direito, não são oponíveis à Fazenda e nem excluem a responsabilidade tributária derivada de operações com ele ajustadas.

Data da Consulta: 31/05/2024

Número da Consulta:

Encerrar Consulta | Voltar



**Estado do Maranhão Certidão Negativa de Dívida Ativa**

SECRETARIA DE FINANÇAS

Resultado da Validação da Certidão Negativa Dívida Ativa de Dívida Ativa

**CERTIDÃO VÁLIDA!**

**Nº da Certidão:** 032849/24  
**Data de Validade:** 31/08/2024  
**Data de Emissão:** 03/05/2024 09:36:49  
**Inscrição Estadual:** 123092442  
**CPF/CNPJ:** 10487721000121  
**Razão Social:** F W A COMERCIO LTDA

MATÕES DO NORTE / MA

PROC. 210300312024  
 FLS. 3929  
 RUB. 018



Estado do  
Maranhão

# Certidão Negativa de Débito

SECRETARIA DA FAZENDA

**Resultado da Validação da Certidão Negativa de Débito**

Nº da Certidão: 070391/24  
Data de Validade: 22/06/2024  
Data de Emissão: 23/02/2024 15:43:23  
Inscrição Estadual: 123092442  
CPF/CNPJ: 10487721000121  
Razão Social: F W A COMERCIO LTDA

MATÕES DO NORTE / MA	
PROC.	2103003/2024
FLS.	3930
RUB.	JK



MATÕES DO NORTE / MA  
PRDC. 210300312024  
FLS. 3931 CERTIFICADO  
RUB. 1020240092136575



PREFEITURA DE SAO LUÍS  
SECRETARIA MUNICIPAL DA FAZENDA  
CERTIDÃO NEGATIVA

Número da Certidão: 00008741922024

Validade: 31/08/2024

CERTIFICAMOS QUE ATÉ A PRESENTE DATA NÃO CONSTA DÉBITO FISCAL RELATIVO A PESSOA JURÍDICA, DESCRITA ABAIXO, RESERVA-SE O DIREITO DE A FAZENDA MUNICIPAL COBRAR DÍVIDAS POSTERIORMENTE COMPROVADAS, HIPÓTESE PREVISTA NOS ARTIGOS 80 E 146, DA LEI 6.289, DE 28/12/2017 DO CÓDIGO TRIBUTÁRIO MUNICIPAL.

DADOS DA PESSOA JURÍDICA	
CNPJ: 10.487.721/0001-21	Inscrição Municipal: 65986000
Razão Social: F W A COMERCIO LTDA	
ATIVIDADE ECONÔMICA PRINCIPAL	
463970100 - COMERCIO ATACADISTA DE PRODUTOS ALIMENTICIOS EM GERAL	
ENDEREÇO DE LOCALIZACAO	
Logradouro: AVENIDA JOAQUIM MÓCHEL	
Número: 04	Complemento: QD 23
Bairro: PARQUE PINDORAMA	
Município: SAO LUIS - MA	CEP: 65040760

A presente certidão, sem conter rasuras, tem sua eficácia até a data de validade acima informada, tendo sido lavrada em São Luís (MA), em **03 de maio de 2024 às 09:39**, sob o código de autenticidade nº **7EE3D2C8DA12E970CB8C086AF63C19D6**.

A autenticidade desta certidão poderá ser confirmada na Internet, em  
<https://stm.semfaz.saoluis.ma.gov.br/validacaocertidao>.

**"NÃO É VÁLIDA A CERTIDÃO QUE CONTIVER EMENDAS, RASURAS OU ENTRELINHAS."**

**PODER JUDICIÁRIO DO ESTADO DO MARANHÃO**  
**Corregedoria Geral da Justiça**  
**Secretaria Judicial de Distribuição do Fórum de São Luís**

CERTJUDONE-SJDFRSL - 37212024

Código de validação: AE5588FE37

( relativo ao Processo 298262024 )

Número da guia: 24057301001780564.

**USANDO** da faculdade que me confere a Lei. **CERTIFICO** a requerimento de pessoa interessada que dando busca em nossos arquivos dos feitos das **Varas Cíveis e Comércio** a partir do dia primeiro (1º) do mês de janeiro (01) do ano de dois mil e quatorze (2014) até o dia vinte e nove (29) do mês de abril (04) do ano corrente, constatei **NÃO EXISTIR**<sup>1</sup> distribuição de pedido de **Falência, Concordata, Recuperação Judicial ou Extrajudicial ou Insolvência Civil** contra: **F W A COMERCIO LTDA**, inscrita no **CNPJ** nº. **10.487.721/0001-21**. **CERTIFICO** finalmente que a Secretaria Judicial de Distribuição é a única existente nesta Cidade e **Termo Judiciário** de São Luís. O referido é verdade me reporto e dou fé. Dada e passada a presente certidão na Secretaria Judicial de Distribuição a meu cargo, no Fórum "Desembargador Sarney Costa", nesta Cidade de São Luís, Capital do Estado do Maranhão. Eu, **Vanessa Cristina Ferreira Sales Coelho**, Assistente de informação, mat. 186890, consultei e digitei. E eu, **Anselmo de Jesus Carvalho**, Secretário Judicial da Distribuição, mat. 100073, subscrevo e assino digitalmente.

**ANSELMO DE JESUS CARVALHO**  
Secretário Judicial de Distribuição de Entrância Final  
Secretaria Judicial de Distribuição do Fórum de São Luís  
Matrícula 100073

**1 OBSERVAÇÃO:** o CNPJ e razão social constantes nesta certidão foram informados pelo solicitante. Sua titularidade deverá ser conferida pelo interessado e destinatário. Os feitos oriundos da Vara de Interesses Difusos e Coletivos terão sua competência vinculada às Varas Cíveis e/ou Fazenda, de acordo com os litigantes. As consultas foram realizadas no sistema Processo Eletrônico Judicial (PJE) e **ABRANGE SOMENTE AS VARAS COMUNS DO TERMO JUDICIÁRIO DE SÃO LUIS**. Esta certidão terá validade de sessenta (60) dias (art. 149 do Código de Normas da CGJ) e emitida em uma única via mediante código de Selo Eletrônico Judicial, sem rasuras e mediante assinatura eletrônica do servidor (art. 150 do Código de Normas da CGJ c/c art.7º da Resolução-GP nº 38/2022). Esta certidão foi expedida nos termos da Resolução-GP nº 38/2022 e a autenticidade do Selo de Fiscalização Eletrônico Judicial será objeto de conferência por qualquer interessado, que poderá consultar a validade do selo e o detalhamento dos respectivos atos praticados no sítio eletrônico do Tribunal de Justiça do Maranhão por meio do link <https://selos.tjma.jus.br>, mediante o preenchimento do código de validação do selo ou através de aplicativo leitor de QR Code.

**Fórum Desembargador "Sarney Costa"**  
Avenida Prof. Carlos Cunha, s/n, Calhau, São Luís/MA – CEP 65076-820 – Fone (98) 2055-2738 / 2737 – email [distribuicao\\_slz@tjma.jus.br](mailto:distribuicao_slz@tjma.jus.br)

Documento assinado. SÃO LUIS - ENTRÂNCIA FINAL, 29/04/2024 17:42 (ANSELMO DE JESUS CARVALHO)



CERTJUDONE-SJDFRSL - 37212024 / Código: AE5588FE37  
Valide o documento em [www.tjma.jus.br/validadoc.php](http://www.tjma.jus.br/validadoc.php)

Antes de imprimir pense em sua responsabilidade com o meio ambiente.  
#ConsumoConsciente

# Autenticidade de Livros

## DADOS DA CONSULTA

Protocolo:

 230655467

Data do Protocolo:

 31/05/2024

Número de Registro:

 21200884775

Empresa:

 F W A COMÉRCIO LTDA

Documento(s):

 Termo de Autenticação

 Voltar



# Autenticidade de documentos

## DADOS DA CONSULTA

Protocolo:

 230632971

Data do Protocolo:

 16/06/2023

Número de Registro:

 21200884775

Arquivamento:

 20230632971

Empresa:

 F W A COMÉRCIO LTDA

Documento(s):

 Balanço

[< Voltar](#)

Endereço: Av. Pedro II, N°199 - Centro,  
MA, 65010-450

São	MATÕES DO NORTE / MA
PROC.	2103003 / 2024
FLS.	3935
RUB.	1

# Autenticidade de Livros

## DADOS DA CONSULTA

Protocolo:

 220548013

Data do Protocolo:

 31/05/2024

Número de Registro:

 21200884775

Empresa:

 F W A COMÉRCIO LTDA

Documento(s):

 Termo de Autenticação

 Voltar

# Autenticidade de documentos

## DADOS DA CONSULTA

Protocolo:

 220536090

Data do Protocolo:

 04/05/2022

Número de Registro:

 21200884775

Arquivamento:

 20220536090

Empresa:

 F W A COMÉRCIO LTDA

Documento(s):

 Balanço

[< Voltar](#)

Endereço: Av. Pedro II, N°199 - Centro, São Luís -  
MA, 65010-450

MATÕES DO NORTE / MA	
PROC.	<u>210300312024</u>
FLS.	<u>3938</u>
RUB.	<u>✓</u>



ACESSO PÚBLICO \ CONFIRMAÇÃO DE VERACIDADE

**Certificação Digital de Documento Emitido**

Dados do documento CERTIDÃO DE HABILITAÇÃO PROFISSIONAL

Número de Controle: 584108  
Data de emissão: 21/02/2024 às 12:22:29  
Validade: 21/05/2024  
Número Registro: MA-010827/O-2  
Nome: JONIVALDO DA SILVA REIS

[Voltar](#)



## TRIBUNAL DE CONTAS DA UNIÃO

MATÕES DO NORTE / MA
PROC. 2103003/2024
FLS 3940
RUB. <i>[assinatura]</i>

### Consulta Consolidada de Pessoa Jurídica

Este relatório tem por objetivo apresentar os resultados consolidados de consultas eletrônicas realizadas diretamente nos bancos de dados dos respectivos cadastros. A responsabilidade pela veracidade do resultado da consulta é do Órgão gestor de cada cadastro consultado. A informação relativa à razão social da Pessoa Jurídica é extraída do Cadastro Nacional da Pessoa Jurídica, mantido pela Receita Federal do Brasil.

Consulta realizada em: 31/05/2024 15:01:19

#### Informações da Pessoa Jurídica:

Razão Social: **F W A COMERCIO LTDA**  
CNPJ: **10.487.721/0001-21**

#### Resultados da Consulta Eletrônica:

Órgão Gestor: **TCU**  
Cadastro: **Licitantes Inidôneos**  
Resultado da consulta: **Nada Consta**

Para acessar a certidão original no portal do órgão gestor, clique [AQUI](#).

Órgão Gestor: **CNJ**  
Cadastro: **CNIA - Cadastro Nacional de Condenações Cíveis por Ato de Improbidade Administrativa e Inelegibilidade**  
Resultado da consulta: **Nada Consta**

Para acessar a certidão original no portal do órgão gestor, clique [AQUI](#).

Órgão Gestor: **Portal da Transparência**  
Cadastro: **Cadastro Nacional de Empresas Inidôneas e Suspensas**  
Resultado da consulta: **Nada Consta**

Para acessar a certidão original no portal do órgão gestor, clique [AQUI](#).

Órgão Gestor: **Portal da Transparência**  
Cadastro: **CNEP - Cadastro Nacional de Empresas Punidas**  
Resultado da consulta: **Nada Consta**

Para acessar a certidão original no portal do órgão gestor, clique [AQUI](#).

Obs: A consulta consolidada de pessoa jurídica visa atender aos princípios de simplificação e racionalização de serviços públicos digitais. Fundamento legal: Lei nº 12.965, de 23 de abril de 2014, Lei nº 13.460, de 26 de junho de 2017, Lei nº 13.726, de 8 de outubro de 2018, Decreto nº 8.638 de 15, de janeiro de 2016.





PREFEITURA MUNICIPAL DE MATÕES DO NORTE/MA  
CNPJ Nº 01.612.831/0001-87  
AV. DR. ANTÔNIO SAMPAIO, 100 - CENTRO, CEP: 65.468-000  
COMISSÃO PERMANENTE DE LICITAÇÃO

MATÕES DO NORTE / MA	
PROC.	2103003/2024
FLS.	3941
RUB.	

Processo Administrativo nº 2103003/2024  
Modalidade: Pregão Eletrônico nº 009/2024  
Tipo: Menor Preço por Item

**Objeto:** Registro de Preços para futura, eventual e parcelada Aquisição de Equipamentos, Materiais Permanentes, Moveis e Eletrodomésticos destinados a suprir as necessidades das Secretarias Municipais de Matões do Norte – MA

## Validações da Habilitação

**IMPERIO EMPREENDIMENTOS  
LTDA**

**CNPJ: 04.966.853/0001-33**



Acesso exclusivo dos órgãos  
estaduais e municipais

# Autenticidade de documentos

## DADOS DA CONSULTA

Protocolo:

 230046070

Data do Protocolo:

 27/01/2023

Número de Registro:

 21600040272

Arquivamento:

 20230046070

Empresa:

 IMPERIO EMPREENDIMENTOS LTDA

Documento(s):

 Contrato

[< Voltar](#)

Endereço: Av. Pedro II, Nº199 - Centro, São Luís -  
MA, 65010-450

MATÕES DO NORTE / MA	
PROC.	2103003/2024
FLS	3943
RUB.	0



REPÚBLICA FEDERATIVA DO BRASIL  
CADASTRO NACIONAL DA PESSOA JURÍDICA

MATÕES DO NORTE / MA  
PROC. 2103003 / 2024  
F.S. 3944  
F.U.S.

NUMERO DE INSCRIÇÃO 04.986.853/0001-33 MATRIZ	COMPROVANTE DE INSCRIÇÃO E DE SITUAÇÃO CADASTRAL	DATA DE ABERTURA 25/03/2002	
NOME EMPRESARIAL IMPERIO EMPREENDIMENTOS LTDA			
TÍTULO DO ESTABELECIMENTO (NOME DE FANTASIA) IMPERIO ELETRO	PORTE EPP		
CÓDIGO E DESCRIÇÃO DA ATIVIDADE ECONÔMICA PRINCIPAL 47.54-7-01 - Comércio varejista de móveis			
CÓDIGO E DESCRIÇÃO DAS ATIVIDADES ECONÔMICAS SECUNDÁRIAS 14.12-6-01 - Confeção de peças de vestuário, exceto roupas íntimas e as confeccionadas sob medida 14.12-6-02 - Confeção, sob medida, de peças do vestuário, exceto roupas íntimas 14.13-4-01 - Confeção de roupas profissionais, exceto sob medida 14.13-4-02 - Confeção, sob medida, de roupas profissionais 18.11-3-02 - Impressão de livros, revistas e outras publicações periódicas 18.13-0-01 - Impressão de material para uso publicitário 20.62-2-00 - Fabricação de produtos de limpeza e polimento 27.10-4-01 - Fabricação de geradores de corrente contínua e alternada, peças e acessórios 27.31-7-00 - Fabricação de aparelhos e equipamentos para distribuição e controle de energia elétrica 27.90-2-99 - Fabricação de outros equipamentos e aparelhos elétricos não especificados anteriormente 31.01-2-00 - Fabricação de móveis com predominância de madeira 31.02-1-00 - Fabricação de móveis com predominância de metal 32.40-0-99 - Fabricação de outros brinquedos e jogos recreativos não especificados anteriormente 32.92-2-01 - Fabricação de roupas de proteção e segurança e resistentes a fogo 33.13-9-01 - Manutenção e reparação de geradores, transformadores e motores elétricos 33.13-9-99 - Manutenção e reparação de máquinas, aparelhos e materiais elétricos não especificados anteriormente 33.21-0-00 - Instalação de máquinas e equipamentos industriais 33.29-5-01 - Serviços de montagem de móveis de qualquer material 33.29-5-99 - Instalação de outros equipamentos não especificados anteriormente 35.11-5-01 - Geração de energia elétrica			
CÓDIGO E DESCRIÇÃO DA NATUREZA JURÍDICA 206-2 - Sociedade Empresária Limitada			
LOGRADOURO R CORONEL PEDRO BOGEA	NUMERO 283	COMPLEMENTO ANDAR SEGUNDO	
CEP 65.715-000	BARRIO/DISTRITO CENTRO	MUNICÍPIO LAGO DA PEDRA	UF MA
ENDEREÇO ELETRÔNICO IMPERIOEMP@HOTMAIL.COM	TELEFONE (88) 8151-0606		
ENTE FEDERATIVO RESPONSÁVEL (EFR) *****			
SITUAÇÃO CADASTRAL ATIVA	DATA DA SITUAÇÃO CADASTRAL 03/11/2005		
MOTIVO DE SITUAÇÃO CADASTRAL			
SITUAÇÃO ESPECIAL *****	DATA DA SITUAÇÃO ESPECIAL *****		

Aprovado pela Instrução Normativa RFB nº 2.119, de 06 de dezembro de 2022.

Emitido no dia 31/05/2024 às 15:02:50 (data e hora de Brasília).

Página: 1/4



REPÚBLICA FEDERATIVA DO BRASIL

CADASTRO NACIONAL DA PESSOA JURÍDICA

MATÕES DO NORTE / MA  
PROC. 2103003/2024  
FLS 3945  
RUB

NUMERO DE INSCRIÇÃO 04.966.853/0001-33 MATRIZ	COMPROVANTE DE INSCRIÇÃO E DE SITUAÇÃO CADASTRAL	DATA DE ABERTURA 25/03/2002
---	---	--------------------------------

NOME EMPRESARIAL  
IMPERIO EMPREENDIMENTOS LTDA

CÓDIGO E DESCRIÇÃO DAS ATIVIDADES ECONÔMICAS SECUNDÁRIAS

- 38.11-4-00 - Coleta de resíduos não-perigosos
- 38.12-2-00 - Coleta de resíduos perigosos
- 43.21-5-00 - Instalação e manutenção elétrica
- 43.22-3-02 - Instalação e manutenção de sistemas centrais de ar condicionado, de ventilação e refrigeração
- 45.20-0-07 - Serviços de instalação, manutenção e reparação de acessórios para veículos automotores
- 45.30-7-03 - Comércio e varejo de peças e acessórios novos para veículos automotores
- 45.41-2-01 - Comércio por atacado de motocicletas e motonetas
- 45.41-2-03 - Comércio a varejo de motocicletas e motonetas novas
- 45.41-2-04 - Comércio a varejo de motocicletas e motonetas usadas
- 45.42-1-01 - Representantes comerciais e agentes do comércio de motocicletas e motonetas, peças e acessórios
- 45.42-1-02 - Comércio sob consignação de motocicletas e motonetas
- 45.43-9-00 - Manutenção e reparação de motocicletas e motonetas
- 46.18-4-02 - Representantes comerciais e agentes do comércio de instrumentos e materiais odonto-médico-hospitalares
- 46.41-9-01 - Comércio atacadista de tecidos
- 46.41-9-02 - Comércio atacadista de artigos de cama, mesa e banho
- 46.45-1-01 - Comércio atacadista de instrumentos e materiais para uso médico, cirúrgico, hospitalar e de laboratórios
- 46.47-8-01 - Comércio atacadista de artigos de escritório e de papelaria
- 46.47-8-02 - Comércio atacadista de livros, jornais e outras publicações
- 46.49-4-01 - Comércio atacadista de equipamentos elétricos de uso pessoal e doméstico
- 46.49-4-04 - Comércio atacadista de móveis e artigos de colchoaria

CÓDIGO E DESCRIÇÃO DA NATUREZA JURÍDICA  
206-2 - Sociedade Empresária Limitada

LOGRADOURO R CORONEL PEDRO BOGEA	NÚMERO 283	COMPLEMENTO ANDAR SEGUNDO
-------------------------------------	---------------	------------------------------

CEP 65.715-000	BARRIO/DISTRITO CENTRO	MUNICÍPIO LAGO DA PEDRA	UF MA
-------------------	---------------------------	----------------------------	----------

ENDEREÇO ELETRÔNICO IMPERIOEMP@HOTMAIL.COM	TELEFONE (86) 8161-0605
---	----------------------------

ENTE FEDERATIVO RESPONSÁVEL (EFR)  
\*\*\*\*\*

SITUAÇÃO CADASTRAL ATIVA	DATA DA SITUAÇÃO CADASTRAL 03/11/2005
-----------------------------	--

MOTIVO DE SITUAÇÃO CADASTRAL

SITUAÇÃO ESPECIAL *****	DATA DA SITUAÇÃO ESPECIAL *****
----------------------------	------------------------------------

Elaborado pela Instrução Normativa RFB nº 2.119, de 06 de dezembro de 2022.

Emitido no dia 31/05/2024 às 15:02:50 (data e hora de Brasília).

Página: 2/4



REPÚBLICA FEDERATIVA DO BRASIL

CADASTRO NACIONAL DA PESSOA JURÍDICA

MATÕES DO NORTE / MA  
PROC. 2103003/2024  
FLS. 3946  
RUB. CK

NÚMERO DE INSCRIÇÃO 04.966.853/0001-33 MATRIZ	COMPROVANTE DE INSCRIÇÃO E DE SITUAÇÃO CADASTRAL	DATA DE ABERTURA 25/03/2002
---	---	--------------------------------

NOME EMPRESARIAL  
IMPERIO EMPREENDIMENTOS LTDA

CÓDIGO E DESCRIÇÃO DAS ATIVIDADES ECONÔMICAS SECUNDÁRIAS

- 46.49-4-05 - Comércio atacadista de artigos de tapacaria; persianas e cortinas
- 46.49-4-08 - Comércio atacadista de produtos de higiene, limpeza e conservação domiciliar
- 46.49-4-99 - Comércio atacadista de outros equipamentos e artigos de uso pessoal e doméstico não especificados anteriormente
- 46.51-6-01 - Comércio atacadista de equipamentos de informática
- 46.51-6-02 - Comércio atacadista de suprimentos para informática
- 46.64-8-00 - Comércio atacadista de máquinas, aparelhos e equipamentos para uso odonto-médico-hospitalar; partes e peças
- 46.91-5-00 - Comércio atacadista de mercadorias em geral, com predominância de produtos alimentícios
- 47.11-3-02 - Comércio varejista de mercadorias em geral, com predominância de produtos alimentícios - supermercados
- 47.42-3-00 - Comércio varejista de material elétrico
- 47.44-0-01 - Comércio varejista de ferragens e ferramentas
- 47.44-0-03 - Comércio varejista de materiais hidráulicos
- 47.44-0-04 - Comércio varejista de cal, areia, pedra britada, tijolos e telhas
- 47.44-0-99 - Comércio varejista de materiais de construção em geral
- 47.51-2-01 - Comércio varejista especializado de equipamentos e suprimentos de informática
- 47.53-9-00 - Comércio varejista especializado de eletrodomésticos e equipamentos de áudio e vídeo
- 47.54-7-03 - Comércio varejista de artigos de iluminação
- 47.55-5-01 - Comércio varejista de tecidos
- 47.55-5-02 - Comércio varejista de artigos de armarinho
- 47.55-5-03 - Comércio varejista de artigos de cama, mesa e banho
- 47.61-0-03 - Comércio varejista de artigos de papeleria

CÓDIGO E DESCRIÇÃO DA NATUREZA JURÍDICA  
206-2 - Sociedade Empresária Limitada

LOGRADOURO R CORONEL PEDRO BOGEA	NÚMERO 203	COMPLEMENTO ANDAR SEGUNDO
-------------------------------------	---------------	------------------------------

CEP 65.715-000	BARRIO/DISTRITO CENTRO	MUNICÍPIO LAGO DA PEDRA	UF MA
-------------------	---------------------------	----------------------------	----------

ENDEREÇO ELETRÔNICO IMPERIOEMP@HOTMAIL.COM	TELEFONE (88) 8161-0606
---	----------------------------

ENTE FEDERATIVO RESPONSÁVEL (EFR)  
\*\*\*\*\*

SITUAÇÃO CADASTRAL ATIVA	DATA DA SITUAÇÃO CADASTRAL 03/11/2005
-----------------------------	--

MOTIVO DE SITUAÇÃO CADASTRAL

SITUAÇÃO ESPECIAL *****	DATA DA SITUAÇÃO ESPECIAL *****
----------------------------	------------------------------------



REPÚBLICA FEDERATIVA DO BRASIL

CADASTRO NACIONAL DA PESSOA JURÍDICA

MATÕES DO NORTE / MA  
PROC. 2103003/2024  
FLS. 3947  
RUB. *[assinatura]*

NUMERO DE INSCRIÇÃO 04.966.853/0001-33 MATRIZ	COMPROVANTE DE INSCRIÇÃO E DE SITUAÇÃO CADASTRAL	DATA DE ABERTURA 25/03/2002
---	---	--------------------------------

NOME EMPRESARIAL  
IMPERIO EMPREENDIMENTOS LTDA

CÓDIGO E DESCRIÇÃO DAS ATIVIDADES ECONÔMICAS SECUNDÁRIAS  
47.83-6-01 - Comércio varejista de brinquedos e artigos recreativos  
47.83-6-02 - Comércio varejista de artigos esportivos  
47.83-6-03 - Comércio varejista de bicicletas e triciclos; peças e acessórios  
47.71-7-01 - Comércio varejista de produtos farmacêuticos, sem manipulação de fórmulas  
47.81-4-80 - Comércio varejista de artigos do vestuário e acessórios  
47.89-0-05 - Comércio varejista de produtos saneantes domissanitários  
47.89-0-06 - Comércio varejista de fogos de artifício e artigos pirotécnicos  
47.89-0-07 - Comércio varejista de equipamentos para escritório  
47.89-0-08 - Comércio varejista de artigos fotográficos e para filmagem  
77.11-0-00 - Locação de automóveis sem condutor  
77.32-2-01 - Aluguel de máquinas e equipamentos para construção sem operador, exceto andaimes  
77.39-0-99 - Aluguel de outras máquinas e equipamentos comerciais e industriais não especificados anteriormente, sem operador  
81.21-4-00 - Limpeza em prédios e em domicílios

CÓDIGO E DESCRIÇÃO DA NATUREZA JURÍDICA  
206-2 - Sociedade Empresária Limitada

LOGRADOURO CORONEL PEDRO BOGEA	NÚMERO 263	COMPLEMENTO ANDAR SEGUNDO
-----------------------------------	---------------	------------------------------

CEP 65.715-000	BAIRRO/DISTRITO CENTRO	MUNICÍPIO LAGO DA PEDRA	UF MA
-------------------	---------------------------	----------------------------	----------

ENDEREÇO ELETRÔNICO IMPERIOEMP@HOTMAIL.COM	TELEFONE (88) 8161-0806
---	----------------------------

ENTE FEDERATIVO RESPONSÁVEL (EFR)  
\*\*\*\*\*

SITUAÇÃO CADASTRAL ATIVA	DATA DA SITUAÇÃO CADASTRAL 03/11/2005
-----------------------------	--

MOTIVO DE SITUAÇÃO CADASTRAL

SITUAÇÃO ESPECIAL *****	DATA DA SITUAÇÃO ESPECIAL *****
----------------------------	------------------------------------



## Confirmação da Autenticidade de Certidões

### Resultado da Confirmação de Autenticidade de Certidão

**CNPJ:** 04.966.853/0001-33

**Código de Controle:** 00A6.975F.E87F.D12C

**Data da Emissão:** 09/05/2024

**Hora da Emissão:** 10:17:55

**Tipo Certidão:** Positiva com Efeitos de Negativa

Certidão Positiva com Efeitos de Negativa emitida em 09/05/2024, com validade até 05/11/2024.

[Página Anterior](#)

[Nova consulta](#)

MATÕES DO NORTE / MA	
PROC.	2403003/2024
FLS.	3949
RUB.	



PODER JUDICIÁRIO  
JUSTIÇA DO TRABALHO

## CERTIDÃO NEGATIVA DE DÉBITOS TRABALHISTAS

Nome: IMPERIO EMPREENDIMENTOS LTDA (MATRIZ E FILIAIS)  
CNPJ: 04.966.853/0001-33  
Certidão n°: 11569609/2024  
Expedição: 20/02/2024, às 11:37:56  
Validade: 18/08/2024 - 180 (cento e oitenta) dias, contados da data de sua expedição.

Certifica-se que **IMPERIO EMPREENDIMENTOS LTDA (MATRIZ E FILIAIS)**, inscrito(a) no CNPJ sob o n° **04.966.853/0001-33**, **NÃO CONSTA** como inadimplente no Banco Nacional de Devedores Trabalhistas. Certidão emitida com base nos arts. 642-A e 883-A da Consolidação das Leis do Trabalho, acrescentados pelas Leis ns.º 12.440/2011 e 13.467/2017, e no Ato 01/2022 da CGJT, de 21 de janeiro de 2022. Os dados constantes desta Certidão são de responsabilidade dos Tribunais do Trabalho.

No caso de pessoa jurídica, a Certidão atesta a empresa em relação a todos os seus estabelecimentos, agências ou filiais.

A aceitação desta certidão condiciona-se à verificação de sua autenticidade no portal do Tribunal Superior do Trabalho na Internet (<http://www.tst.jus.br>).

Certidão emitida gratuitamente.

### INFORMAÇÃO IMPORTANTE

Do Banco Nacional de Devedores Trabalhistas constam os dados necessários à identificação das pessoas naturais e jurídicas inadimplentes perante a Justiça do Trabalho quanto às obrigações estabelecidas em sentença condenatória transitada em julgado ou em acordos judiciais trabalhistas, inclusive no concernente aos recolhimentos previdenciários, a honorários, a custas, a emolumentos ou a recolhimentos determinados em lei; ou decorrentes de execução de acordos firmados perante o Ministério Público do Trabalho, Comissão de Conciliação Prévia ou demais títulos que, por disposição legal, contiver força executiva.



**Estado do Maranhão**

**SINTEGRAICMS**  
Consulta Pública ao Cadastro de Empresas do Maranhão

MATÔES DO NORTE / MA

ROC. 210300312024

Estado do 39 50

RUB. 36.000.000.000.000

**Resultado da Consulta SINTEGRAICMS**

**IDENTIFICAÇÃO**

**CGC:** 04.966.853/0001-33 **Inscrição Estadual:** 12.470672-0

**Razão Social:** IMPERIO EMPREENDIMENTOS LTDA

**Regime Apuração:** NORMAL

**ENDEREÇO**

**Logradouro:** RUA CORONEL PEDRO BOGEA

**Número:** 283 **Complemento:** ANDAR SEGUNDO

**Bairro:** CENTRO

**Município:** LAGO DA PEDRA UF: MA

**CEP:** 65715000 **DDD:** **Telefone:** 36442163

**INFORMAÇÕES COMPLEMENTARES**

**CNAE Principal:** 4754701 - COMÉRCIO VAREJISTA DE MÓVEIS

<b>CNAEs Secundários</b>	
<b>Código</b>	<b>Descrição CNAE</b>
2731700	FABRICAÇÃO DE APARELHOS E EQUIPAMENTOS PARA DISTRIBUIÇÃO E CONTROLE DE ENERGIA ELÉTRICA
2790299	FABRICAÇÃO DE OUTROS EQUIPAMENTOS E APARELHOS ELÉTRICOS NÃO ESPECIFICADOS ANTERIORMENTE
3101200	FABRICAÇÃO DE MÓVEIS COM PREDOMINÂNCIA DE MADEIRA
3102100	FABRICAÇÃO DE MÓVEIS COM PREDOMINÂNCIA DE METAL
3240099	FABRICAÇÃO DE OUTROS BRINQUEDOS E JOGOS RECREATIVOS NÃO ESPECIFICADOS ANTERIORMENTE
3292201	FABRICAÇÃO DE ROUPAS DE PROTEÇÃO E SEGURANÇA E RESISTENTES A FOGO
3313901	MANUTENÇÃO E REPARAÇÃO DE GERADORES, TRANSFORMADORES E MOTORES ELÉTRICOS
3313999	MANUTENÇÃO E REPARAÇÃO DE MÁQUINAS, APARELHOS E MATERIAIS ELÉTRICOS NÃO ESPECIFICADOS ANTERIORMENTE
3321000	INSTALAÇÃO DE MÁQUINAS E EQUIPAMENTOS INDUSTRIAIS
3329501	SERVIÇOS DE MONTAGEM DE MÓVEIS DE QUALQUER MATERIAL
1412601	CONFECÇÃO DE PEÇAS DO VESTUÁRIO, EXCETO ROUPAS ÍNTIMAS E AS CONFECIONADAS SOB MEDIDA
3329599	INSTALAÇÃO DE OUTROS EQUIPAMENTOS NÃO ESPECIFICADOS ANTERIORMENTE
3511501	GERAÇÃO DE ENERGIA ELÉTRICA
3813400	COLETA DE RESÍDUOS NÃO-PERIGOSOS
3812200	COLETA DE RESÍDUOS PERIGOSOS
4321500	INSTALAÇÃO E MANUTENÇÃO ELÉTRICA
4322302	INSTALAÇÃO E MANUTENÇÃO DE SISTEMAS CENTRAIS DE AR CONDICIONADO, DE VENTILAÇÃO E REFRIGERAÇÃO
4520007	SERVIÇOS DE INSTALAÇÃO, MANUTENÇÃO E REPARAÇÃO DE ACESSÓRIOS PARA VEÍCULOS AUTOMOTORES
4530703	COMÉRCIO A VAREJO DE PEÇAS E ACESSÓRIOS NOVOS PARA VEÍCULOS AUTOMOTORES
4541201	COMÉRCIO POR ATACADO DE MOTOCICLETAS E MOTONETAS
4541203	COMÉRCIO A VAREJO DE MOTOCICLETAS E MOTONETAS NOVAS
1412602	CONFECÇÃO, SOB MEDIDA, DE PEÇAS DO VESTUÁRIO, EXCETO ROUPAS ÍNTIMAS
4541204	COMÉRCIO A VAREJO DE MOTOCICLETAS E MOTONETAS USADAS
4542101	REPRESENTANTES COMERCIAIS E AGENTES DO COMÉRCIO DE MOTOCICLETAS E MOTONETAS, PEÇAS E ACESSÓRIOS
4542102	COMÉRCIO SOB CONSIGNAÇÃO DE MOTOCICLETAS E MOTONETAS
4543900	MANUTENÇÃO E REPARAÇÃO DE MOTOCICLETAS E MOTONETAS
4610402	REPRESENTANTES COMERCIAIS E AGENTES DO COMÉRCIO DE INSTRUMENTOS E MATERIAIS ODONTO-MÉDICO-HOSPITALARES
4641901	COMÉRCIO ATACADISTA DE TECIDOS
4641902	COMÉRCIO ATACADISTA DE ARTIGOS DE CAMA, MESA E BANHO
4645101	COMÉRCIO ATACADISTA DE INSTRUMENTOS E MATERIAIS PARA USO MÉDICO, CIRÚRGICO, HOSPITALAR E DE LABORATÓRIOS
4647801	COMÉRCIO ATACADISTA DE ARTIGOS DE ESCRITÓRIO E DE PAPELARIA
4647802	COMÉRCIO ATACADISTA DE LIVROS, JORNAIS E OUTRAS PUBLICAÇÕES
1413401	CONFECÇÃO DE ROUPAS PROFISSIONAIS, EXCETO SOB MEDIDA
4649401	COMÉRCIO ATACADISTA DE EQUIPAMENTOS ELÉTRICOS DE USO PESSOAL E DOMÉSTICO
4649404	COMÉRCIO ATACADISTA DE MÓVEIS E ARTIGOS DE COLCHOARIA
4649405	COMÉRCIO ATACADISTA DE ARTIGOS DE TAPEÇARIA, PERSIANAS E CORTINAS
4649408	COMÉRCIO ATACADISTA DE PRODUTOS DE HIGIENE, LIMPEZA E CONSERVAÇÃO DOMICILIAR

## CNAEs Secundários

Código	Descrição CNAE
4649499	COMÉRCIO ATACADISTA DE OUTROS EQUIPAMENTOS E ARTIGOS DE USO PESSOAL E DOMÉSTICO NÃO ESPECIFICADOS ANTERIORMENTE
4651601	COMÉRCIO ATACADISTA DE EQUIPAMENTOS DE INFORMÁTICA
4651602	COMÉRCIO ATACADISTA DE SUPRIMENTOS PARA INFORMÁTICA
4664800	COMÉRCIO ATACADISTA DE MÁQUINAS, APARELHOS E EQUIPAMENTOS PARA USO ODONTO-MÉDICO-HOSPITALAR; PARTES E PEÇAS
4691500	COMÉRCIO ATACADISTA DE MERCADORIAS EM GERAL, COM PREDOMINÂNCIA DE PRODUTOS ALIMENTÍCIOS
4711302	COMÉRCIO VAREJISTA DE MERCADORIAS EM GERAL, COM PREDOMINÂNCIA DE PRODUTOS ALIMENTÍCIOS - SUPERMERCADOS
1413402	CONFECÇÃO, SOB MEDIDA, DE ROUPAS PROFissionais
4742300	COMÉRCIO VAREJISTA DE MATERIAL ELÉTRICO
4744001	COMÉRCIO VAREJISTA DE FERRAGENS E FERRAMENTAS
4744003	COMÉRCIO VAREJISTA DE MATERIAIS HIDRÁULICOS
4744004	COMÉRCIO VAREJISTA DE CAL, AREIA, PEDRA BRITADA, TIJOLDS E TELHAS
4744099	COMÉRCIO VAREJISTA DE MATERIAIS DE CONSTRUÇÃO EM GERAL
4751201	COMÉRCIO VAREJISTA ESPECIALIZADO DE EQUIPAMENTOS E SUPRIMENTOS DE INFORMÁTICA
4753900	COMÉRCIO VAREJISTA ESPECIALIZADO DE ELETRODOMÉSTICOS E EQUIPAMENTOS DE ÁUDIO E VÍDEO
4754703	COMÉRCIO VAREJISTA DE ARTIGOS DE ILUMINAÇÃO
4755501	COMÉRCIO VAREJISTA DE TECIDOS
4755502	COMÉRCIO VAREJISTA DE ARTIGOS DE ARMARINHO
1811302	IMPRESSÃO DE LIVROS, REVISTAS E OUTRAS PUBLICAÇÕES PERIÓDICAS
4755503	COMÉRCIO VAREJISTA DE ARTIGOS DE CAMA, MESA E BANHO
4761003	COMÉRCIO VAREJISTA DE ARTIGOS DE PAPELARIA
4763601	COMÉRCIO VAREJISTA DE BRINQUEDOS E ARTIGOS RECREATIVOS
4763602	COMÉRCIO VAREJISTA DE ARTIGOS ESPORTIVOS
4763603	COMÉRCIO VAREJISTA DE BICICLETAS E TRICICLOS; PEÇAS E ACESSÓRIOS
4771701	COMÉRCIO VAREJISTA DE PRODUTOS FARMACÊUTICOS, SEM MANIPULAÇÃO DE FÓRMULAS
4781400	COMÉRCIO VAREJISTA DE ARTIGOS DO VESTUÁRIO E ACESSÓRIOS
4789005	COMÉRCIO VAREJISTA DE PRODUTOS SANEANTES DOMISSANITÁRIOS
4789006	COMÉRCIO VAREJISTA DE FOGOS DE ARTIFÍCIO E ARTIGOS PIROTÉCNICOS
4789007	COMÉRCIO VAREJISTA DE EQUIPAMENTOS PARA ESCRITÓRIO
1813001	IMPRESSÃO DE MATERIAL PARA USO PUBLICITÁRIO
4789008	COMÉRCIO VAREJISTA DE ARTIGOS FOTOGRÁFICOS E PARA FILMAGEM
7711000	LOCAÇÃO DE AUTOMÓVEIS SEM CONDUTOR
7732201	ALUGUEL DE MÁQUINAS E EQUIPAMENTOS PARA CONSTRUÇÃO SEM OPERADOR, EXCETO ANDAIMES
7739099	ALUGUEL DE OUTRAS MÁQUINAS E EQUIPAMENTOS COMERCIAIS E INDUSTRIAIS NÃO ESPECIFICADOS ANTERIORMENTE, SEM OPERADOR
8121400	LIMPEZA EM PRÉDIOS E EM DOMICÍLIOS
2062200	FABRICAÇÃO DE PRODUTOS DE LIMPEZA E POLIMENTO
2710401	FABRICAÇÃO DE GERADORES DE CORRENTE CONTÍNUA E ALTERNADA, PEÇAS E ACESSÓRIOS

MATÕES DO NORTE / MA

 PROC. 2103003/2024  
 FLS. 3951  
 RUB.

Situação Cadastral Vigente: HABILITADO

Data desta Situação Cadastral: 26/04/2024

## OBRIGAÇÕES

(Vfo a partir de (CNAE's): 01/09/2009 - (4691500-2062200), 01/04/2010 - (4542102-4649408-4541201-4649499-4542101-4541203-4651602-4649401-4651601), 01/07/2010 - (3101200-2731700-4647801-4664800-2790299-1412601-3240099-3102100-4645101), 01/10/2010 - (4649404-1413401-1813001-4618402-4649405-3292201-4641901-2710401-1412602-1413402-4641902), 01/12/2010 - (1811302-4647802),

EDF a partir de: 01/01/2022, 01/02/2023,

CTE a partir de:

Observação: Os dados acima estão baseados em informações fornecidas pelo próprio contribuinte cadastrado. Não valem como certidão de sua efetiva existência de fato e de direito, não são oponíveis à Fazenda e nem excluem a responsabilidade tributária derivada de operações com ele ajustadas.

Data da Consulta: 31/05/2024

Número da Consulta:



Estado do  
Maranhão

# Certidão Negativa de

MATÕES DO NORTE / MA  
Nº 164034/24  
FLS 3952  
RUB. 88

## Resultado da Validação da Certidão Negativa de Débito

**Nº da Certidão:** 164034/24  
**Data de Validade:** 03/09/2024  
**Data de Emissão:** 06/05/2024 14:02:05  
**Inscrição Estadual:** 124706720  
**CPF/CNPJ:** 04966853000133  
**Razão Social:** IMPERIO EMPREENDIMENTOS LTDA

Novo Consulta Encerrar



**Estado do Maranhão** **Certidão Negativa de Dívida Ativa**

MATÕES DO NORTE / MA  
PROC. 2103003/2024  
FLS. 3953  
RUBRICA [assinatura]

**Secretaria de Fazenda**

Resultado da Validação da Certidão Negativa Dívida Ativa de Dívida Ativa	
<b>CERTIDÃO VÁLIDA!</b>	
Nº da Certidão: 033435/24	
Data de Validade: 03/09/2024	
Data de Emissão: 06/05/2024 14:04:14	
Inscrição Estadual: 124706720	
CPF/CNPJ: 04966853000133	
Razão Social: IMPERIO EMPREENDIMENTOS LTDA	
<input type="checkbox"/> Emitida	<input type="checkbox"/> Cancelada

Comprovante gerado automaticamente em 06/05/2024 14:04:14

# Autenticidade de Livros

## DADOS DA CONSULTA

Protocolo:

 230691641

Data do Protocolo:

 31/05/2024

Número de Registro:

 21600040272

Empresa:

 IMPERIO EMPREENDIMENTOS LTDA

Documento(s):

 Termo de Autenticação

 Voltar





ACESSO PÚBLICO \ CONFIRMAÇÃO DE VERACIDADE

### Certificação Digital de Documento Emitido

Dados do documento CERTIDÃO DE HABILITAÇÃO PROFISSIONAL

Número de Controle:	862138
Data de emissão:	10/04/2024 às 09:29:20
Validade:	09/07/2024
Número Registro:	MA-011577/O-2
Nome:	RIKART REARDD CAVALCANTI MEDEIROS

[Voltar](#)

PODER JUDICIÁRIO DO ESTADO DO MARANHÃO  
Corregedoria Geral da Justiça  
1ª Vara da Comarca de Lago da Pedra

CERTJUDONE-1VLP - 232024  
Código de validação: 9B8ADEAC06

Número da guia: 24053901001787537.

## CERTIDÃO DE FALÊNCIA E RECUPERAÇÃO JUDICIAL

Certifico a requerimento de parte interessada e pelo direito que me confere a lei, que verificando os Livros de Distribuição dos Feitos Cíveis desta Comarca, por intermédio do sistema Themis - PG e PJE, deles constatei a **INEXISTÊNCIA** de Ações de Falência, Concordata ou Recuperação Judicial em nome da empresa **IMPÉRIO EMPREENDIMENTOS LTDA ( IMPÉRIO ELETRO )**, empresa inscrita com **CNPJ nº 04.966.853/0001-33**, com endereço na Rua Coronel Pedro Bogea, nº 283 – 2º andar, Bairro Centro, Lago da Pedra/MA, CEP: 65715-000. **CERTIFICO** que a Comarca de Lago da Pedra/MA, com endereço na Rua Hilário Neto, nº 177, Bairro Planalto, Lago da Pedra/MA, é formada por 04 (quatro) termos judiciais que compreendem as cidades de Lago do Junco/MA, Lago dos Rodrigues/MA e Lagoa Grande do Maranhão/MA, sendo o termo sede a cidade de Lago da Pedra/MA **CERTIFICO**, finalmente, que o Cartório de Distribuição é o único existente nesta cidade e Comarca de Lago da Pedra – MA. O referido é verdade e dou fé. Dada e passada a presente certidão no Cartório de Distribuição a meu cargo, no Fórum “Desembargador José Joaquim Ramos Filgueiras” nesta cidade de Lago da Pedra – MA.

Lago da Pedra/MA, 08 de maio de 2024.

### OBSERVAÇÕES

1. Esta certidão é **VÁLIDA POR 60 (SESENTA) DIAS**, (art. 198 do Código de Normas da Corregedoria Geral da Justiça, com redação de 2013).
2. Esta certidão é emitida em uma única via, sem rasuras e mediante assinatura do servidor ( Art. 199 do Código de Normas da Corregedoria Geral da Justiça, com redação de 2013).
3. o CNPJ e razão social constantes nesta certidão foram informados pelo solicitante. Sua titularidade deverá ser conferida pelo interessado e destinatário.
4. As consultas foram realizadas nos sistemas Themis PG e Processo Judicial Eletrônico ( PJE ) e Abrange Somente as Varas Comuns do Termo Judiciário de Lago da Pedra-MA.
5. Esta certidão foi expedida nos termos da Resolução-GP nº 38/2022 e a autenticidade do



CERTJUDONE-1VLP - 232024 / Código: 9B8ADEAC06  
Valide o documento em [www.tjma.jus.br/validadoc.php](http://www.tjma.jus.br/validadoc.php)

Antes de imprimir pense em sua responsabilidade com o meio ambiente.  
#ConsumoConsciente



MATÕES DO NORTE / MA	
PROC.	2103003/2024
FLS	3953
RUB.	1

**PODER JUDICIÁRIO DO ESTADO DO MARANHÃO**  
Corregedoria Geral da Justiça  
1ª Vara da Comarca de Lago da Pedra

Selo de Fiscalização Eletrônico Judicial será objeto de conferência por qualquer interessado, que poderá consultar a validade do selo e o detalhamento dos respectivos atos praticados no sítio eletrônico do Tribunal de Justiça do Maranhão por meio do link <https://selos.tjma.jus.br>, mediante o preenchimento do código de validação do selo ou através de aplicativo leitor QR Code.

**ROBERTO DE BRITO SILVA**  
Auxiliar Judiciário - Apoio Administrativo  
1ª Vara da Comarca de Lago da Pedra  
Matrícula 163782

Documento assinado, LAGO DA PEDRA, 08/05/2024 08:46 (ROBERTO DE BRITO SILVA)



CERTJUDONE-1VLP - 232024 / Código: 9B8ADEAC06  
Valide o documento em [www.tjma.jus.br/validadoc.php](http://www.tjma.jus.br/validadoc.php)

Antes de imprimir pense em sua responsabilidade com o meio ambiente.  
#ConsumoConsciente



## TRIBUNAL DE CONTAS DA UNIÃO

MATÔES DO NORTE / MA
PROC. 2103003/2024
FLS. 3958
RUB.

### Consulta Consolidada de Pessoa Jurídica

Este relatório tem por objetivo apresentar os resultados consolidados de consultas eletrônicas realizadas diretamente nos bancos de dados dos respectivos cadastros. A responsabilidade pela veracidade do resultado da consulta é do Órgão gestor de cada cadastro consultado. A informação relativa à razão social da Pessoa Jurídica é extraída do Cadastro Nacional da Pessoa Jurídica, mantido pela Receita Federal do Brasil.

Consulta realizada em: 31/05/2024 15:11:17

#### Informações da Pessoa Jurídica:

Razão Social: **IMPERIO EMPREENDIMENTOS EIRELI**  
CNPJ: **04.966.853/0001-33**

#### Resultados da Consulta Eletrônica:

Órgão Gestor: **TCU**  
Cadastro: **Licitantes Inidôneos**  
Resultado da consulta: **Nada Consta**

Para acessar a certidão original no portal do órgão gestor, clique [AQUI](#).

Órgão Gestor: **CNJ**  
Cadastro: **CNIA - Cadastro Nacional de Condenações Cíveis por Ato de Improbidade Administrativa e Inelegibilidade**  
Resultado da consulta: **Nada Consta**

Para acessar a certidão original no portal do órgão gestor, clique [AQUI](#).

Órgão Gestor: **Portal da Transparência**  
Cadastro: **Cadastro Nacional de Empresas Inidôneas e Suspensas**  
Resultado da consulta: **Nada Consta**

Para acessar a certidão original no portal do órgão gestor, clique [AQUI](#).

Órgão Gestor: **Portal da Transparência**  
Cadastro: **CNEP - Cadastro Nacional de Empresas Punidas**  
Resultado da consulta: **Nada Consta**

Para acessar a certidão original no portal do órgão gestor, clique [AQUI](#).

Obs: A consulta consolidada de pessoa jurídica visa atender aos princípios de simplificação e racionalização de serviços públicos digitais. Fundamento legal: Lei nº 12.965, de 23 de abril de 2014, Lei nº 13.460, de 26 de junho de 2017, Lei nº 13.726, de 8 de outubro de 2018, Decreto nº 8.638 de 15, de janeiro de 2016.



PREFEITURA MUNICIPAL DE MATÕES DO NORTE/MA  
CNPJ N° 01.612.831/0001-87  
AV. DR. ANTÔNIO SAMPAIO, 100 - CENTRO, CEP: 65.468-000  
COMISSÃO PERMANENTE DE LICITAÇÃO

Processo Administrativo nº 2103003/2024  
Modalidade: Pregão Eletrônico nº 009/2024  
Tipo: Menor Preço por Item

MATÕES DO NORTE - MA	
PROC.	2103003/2024
FLS.	3959
RUB.	JK

**Objeto:** Registro de Preços para futura, eventual e parcelada Aquisição de Equipamentos, Materiais Permanentes, Moveis e Eletrodomésticos destinados a suprir as necessidades das Secretarias Municipais de Matões do Norte – MA

## Validações da Habilitação

**J MARINHO CORDEIRO LTDA**  
**CNPJ: 18.407.447/0001-45**



Acesso restritivo dos órgãos  
estaduais e municipais

# Autenticidade de documentos

## DADOS DA CONSULTA

Protocolo:

 180323385

Data do Protocolo:

 24/04/2018

Número de Registro:

 21101943391

Arquivamento:

 20180323385

Empresa:

 J MARINHO CORDEIRO LTDA

Documento(s):

 Requerimento do Empresário

[< Voltar](#)

Endereço: Av. Pedro II, N°199 - Centro, São  
MA, 65010-450

Luis	MATÕES DO NORTE / MA
PROC.	2403003/2024
FLS.	3961
RUB.	Ø





Acesso exclusivo dos órgãos  
estaduais e municipais

# Autenticidade de documentos

## DADOS DA CONSULTA

Protocolo:

 180738275, 180738240

Data do Protocolo:

 23/11/2018

Número de Registro:

 21101943391

Arquivamento:

 20180738275, 180738240

Empresa:

 J MARINHO CORDEIRO LTDA

Documento(s):

 Contrato

 Requerimento do Empresário

[< Voltar](#)

Endereço: Av. Pedro II, N°199 - Centro, São Luís,  
MA, 65010-450

MATOES DO NORTE / MA	
PROC.	<u>240303/2024</u>
FLS.	<u>3963</u>
RUB.	<u>Ø</u>



Acesso exclusivo dos órgãos  
estaduais e municipais

# Autenticidade de documentos

## DADOS DA CONSULTA

Protocolo:

180738275, 180738240

Data do Protocolo:

23/11/2018

Número de Registro:

21101943391

Arquivamento:

20180738275, 180738240

Empresa:

J MARINHO CORDEIRO LTDA

Documento(s):

Contrato

Requerimento do Empresário

[< Voltar](#)

Endereço: Av. Pedro II, N°199 - Centro,  
MA, 65010-450

MATÕES DO NORTE / MA	
PROC.	<u>2103003 12024</u>
FLS.	<u>3965</u>
RUB.	<u>CP</u>



Acesso exclusivo dos órgãos  
estaduais e municipais

# Autenticidade de documentos

## DADOS DA CONSULTA

Protocolo:

📄 190407875

Data do Protocolo:

📅 10/06/2019

Número de Registro:

☰ 21600097037

Arquivamento:

📄 20190407875

Empresa:

🏢 J MARINHO CORDEIRO LTDA

Documento(s):

📄 Contrato

< Voltar

Endereço: Av. Pedro II, Nº199 - Centro,  
MA, 65010-450

MATÔES DO NORTE / MA	
SERIE	2103003 / 202 4
FLS.	3967
RUB.	<i>[Handwritten Signature]</i>