

MATÕES DO NORTE / MA	
PROC.	1807001 / 202 2
FLS.	175
RUB.	10

JUNTADA VALIDAÇÕES DA HABILITAÇÃO

Junto aos autos do processo licitatório nº 024/2022, na modalidade PREGÃO ELETRÔNICO, Validações da **HABILITAÇÃO** apresentadas para o presente certame.

Matões do Norte - MA, em 13 de setembro de 2022.

Allan Lima da Silva
Pregoeiro Municipal
Portaria nº 179/2022



PREFEITURA MUNICIPAL DE MATÕES DO NORTE/MA
CNPJ Nº 01.612.831/0001-87
AV. DR. ANTÔNIO SAMPAIO, 100 - CENTRO, CEP: 65.468-000

MATÕES DO NORTE / MA	
PROC.	1507001 / 2022
FLS.	000
RUB.	00

Processo Administrativo nº 1507001/2022
Modalidade: Pregão Eletrônico nº 024/2022
Tipo: Menor Preço por Item

Objeto: Registro de preço para eventual e futura aquisição de equipamentos hospitalares, para atender as necessidades da Secretaria Municipal de Matões do Norte/MA.

Validações da Habilitação:

ANDREIA LORENZI

CNPJ: 17.189.700/0001-79

MATÕES DO NORTE / MA	
PROC.	1807001 / 2022
FLS.	107
RUB.	



RECEITA ESTADUAL RS

IDENTIFICAÇÃO

ENDEREÇO

DOCUMENTO DE IDENTIFICAÇÃO DA RECEITA ESTADUAL (DI/RE)

Inscrição Estadual 037/0046773

CNPJ 17.189.700/0001-79

Nome Fantasia

Razão Social Andreia Lorenzi

Enquadramento Geral

Situação Cadastral Vigente Habilitado



Veja mais em www.nfg.sefaz.rs.gov.br

MATÕES DO NORTE / MA	
PROC.	1807001/2022
FLS.	1478
RUB.	



Endereço: Rua ...

Telefone: ...

... ..

Atas rápidas

AVISO:

x

Em razão de intervenção determinada pela Conselheira Jane Granzoto Torres da Silva, do Conselho Nacional de Justiça, o 1º Registro Civil de Pessoas Naturais de João Pessoa está sob a responsabilidade de Sidnei da Silva Perfeito.

Também em razão da intervenção, estão suspensos quaisquer serviços de autenticação digital.

Sidnei da Silva Perfeito

Interventor

Fechar

MATÕES DO NORTE / MA	
PROC.	1504001 12022
FLS.	1459
RUBR.	

AVISO:

x

Em razão de intervenção determinada pela Conselheira Jane Granzoto Torres da Silva, do Conselho Nacional de Justiça, o 1º Registro Civil de Pessoas Naturais de João Pessoa está sob a responsabilidade de Sidnei da Silva Perfeito.

Também em razão da intervenção, estão suspensos quaisquer serviços de autenticação digital.

Sidnei da Silva Perfeito

Interventor

Fechar

MATÕES DO NORTE / MA	
PROC.	1802001 / 2022
FLS.	1430
RUB.	

Ver no mapa

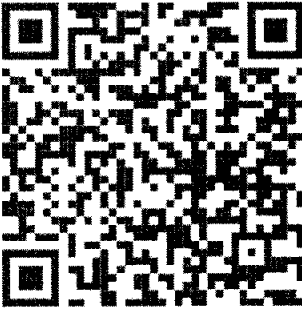

Publicado em 16/10/2019

Publicado em 16/10/2019

AVISO:



Em razão de intervenção determinada pela Conselheira Jane Granzoto Torres da Silva, do Conselho Nacional de Justiça, o 1º Registro Civil de Pessoas Naturais de João Pessoa está sob a responsabilidade de Sidnei da Silva Perfeito.

Também em razão da intervenção, estão suspensos quaisquer serviços de autenticação digital.

Sidnei da Silva Perfeito

Interventor

Fechar

MATÕES DO NORTE / MA	
PROC.	1802001 / 2022
FLS.	1432
RUB.	11



A consulta foi realizada na data 13/09/2022 às 10:06:14 e reflete a situação da escrituração neste momento

CNPJ

17.189.700/0001-79

NIRE

43108750901

SCP

Não informado

Hash

B5545AB9B2A95949E57DCE06B50BB9B82C3E5C71

Período

01/01/2021 a 31/12/2021

Natureza

Número Livro

11

Situação

A escrituração encontra-se na base de dados do Sped e considera-se autenticada nos termos do Decreto nº 1.800/1996, com a alteração dada pelo Decreto nº 8.683/2016. O recibo de entrega constitui a comprovação da autenticação, nos termos do art. 39-B da Lei nº 8.934/1994, sendo dispensada qualquer outra autenticação (art.39-A da Lei nº 8.934/1994).

Hash Substituta

MATÕES DO NORTE / MA	
PROC.	180001 / 2022
FLS.	132
RUB.	



Chave de Acesso	Número NF-e	Versão
43-2112-17.189.700/0001-79-55-002-000.001.340-102.622.018-0	1340	4.00

Dados da NF-e

Modelo	Série	Número	Data de Emissão	Data/Hora de Saída ou da Entrada	Valor Total da Nota Fiscal
55	2	1340	23/12/2021 13:34:00-03:00	23/12/2021 16:00:00-03:00	57.983,70

Emitente

CNPJ	Nome / Razão Social	Inscrição Estadual	UF
17.189.700/0001-79	ANDREIA LORENZI	0370046773	RS

Destinatário

CNPJ	Nome / Razão Social	Inscrição Estadual	UF
03.221.702/0001-93	FUNDAÇÃO CARMEM PRUDENTE DE MATO GROSSO DO SUL		MS
Destino da operação	Consumidor final	Presença do Comprador	
2 - Operação Interestadual	1 - Consumidor final	9 - Operação não presencial (outros)	

Emissão

Processo	Versão do Processo	Tipo de Emissão	Finalidade
0 - com aplicativo do Contribuinte	uPrime.21.12.22.1622	1 - Normal	1 - Normal
Natureza da Operação	Tipo da Operação	Forma de Pagamento	Digest Value da NF-e
VENDA DE MERC. ADQ. OU RECEBIDA DE TERC. DEST. A NAO CNTRIB.	1 - Saída		UL5L2yPeHt7+gUslvhA8x1Jx/i0=

Situação Atual: AUTORIZADA (Ambiente de autorização: produção)

Eventos da NF-e	Protocolo	Data Autorização	Data Inclusão AN
Autorização de Uso	143210270746174	23/12/2021 às 13:35:47-03:00	23/12/2021 às 13:36:58
CT-e Autorizado (Órgão Autor: RS)	891216097175290	23/12/2021 às 17:32:37-03:00	23/12/2021 às 17:32:37
MDF-e Autorizado com CT-e (Órgão Autor: AN)	891216098143959	23/12/2021 às 18:41:16-03:00	23/12/2021 às 18:41:16
Registro Passagem Automatico MDF-e com CT-e (Órgão Autor: RS)	891216115823140	26/12/2021 às 07:12:53-03:00	26/12/2021 às 07:12:53
Registro Passagem MDF-e com CT-e (Órgão Autor: MS)	891216120669759	27/12/2021 às 07:41:21-03:00	27/12/2021 às 07:41:21
Ciência da Operação pelo Destinatário (Órgão Autor: AN)	891216164957170	29/12/2021 às 15:15:54-03:00	29/12/2021 às 15:15:54
Registro Passagem Automatico MDF-e com CT-e (Órgão Autor: RS)	891216187593586	30/12/2021 às 21:35:43-03:00	30/12/2021 às 21:35:43

Ciência da Operação

Orgão Recepção do Evento	Ambiente	Versão
91 - AMBIENTE NACIONAL	1 - Produção	1.00

Chave de Acesso	Id do Evento
43211217189700000179550020000013401026220180	ID2102104321121718970000017955002000001340102622018001
Autor Evento (CNPJ / CPF)	Data Evento
03.221.702/0001-93	29/12/2021 às 15:15:33-03:00

Tipo de Evento	Sequencial do Evento
210210 - Ciência da Operação	1

Detalhes do Evento

Descrição do Evento	Versão
Ciencia da Operacao	1.00

Justificativa

Autorização pela SEFAZ

Mensagem de Autorização	Protocolo	Data/Hora Autorização
135 - Evento registrado e vinculado a NF-e	891216164957170	29/12/2021 às 15:15:54-03:00

BRASIL

Conteúdo e Ferramentas > Serviços > Legislação > Documentos > Downloads > Área Restrita > Documentos e Outros

Estadísticas da NF-e

NF-e Autorizadas
33.834 bilhões

Número de Emissores
2.164 milhões

... saiba mais

- [Serviços](#)
- [Legislação](#)
- [Documentos](#)
- [Downloads](#)

Home > Página Principal > Serviços > Consultar NF-e



Buscar

Consultar NF-e

[Nova Consulta](#) [Download do documento*](#) *Requer certificado digital.

Dados Gerais

Chave de Acesso	Número	Versão XML
4321 1217 1897 0000 0179 5500 2000 0013 4010 2622 0180	1340	4.00

[NF-e Emitente](#) [Destinatário](#) [Produtos e Serviços](#) [Totais](#) [Transporte](#) [Cobrança](#) [Informações Adicionais](#)

Dados da NF-e

Modelo	Serie	Número	Data de Emissão	Data/Hora de Saída ou da Entrada	Valor Total da Nota Fiscal
55	2	1340	23/12/2021 13:34:00-03:00	23/12/2021 16:00:00-03:00	57.983,70

Emitente

CNPJ	Nome / Razão Social	Inscrição Estadual	UF
17.189.700/0001-79	ANDREIA LORENZI	0370046773	RS

Destinatário

CNPJ	Nome / Razão Social	Inscrição Estadual	UF
03.221.702/0001-93	FUNDACAO CARMEM PRUDENTE DE MATO GROSSO DO SUL		MS

Destino da operação: Consumidor final
Presença do Comprador: 9 - Operação não presencial (outros)

Emissão

Processo	Versão do Processo	Tipo de Emissão	Finalidade
0 - com aplicativo do Contribuinte	uPrime.21.12.22.1622	1 - Normal	1 - Normal

Natureza da Operação: VENDA DE MERC. ADQ. OU RECEBIDA DE TERC. DEST. A NAO CNTRIB.
Indicador de intermediador/Marketplace: 0 - Operação sem intermediador
Tipo da Operação: 1 - Saída
Digest Value da NF-e: UL5L2yPeH17+gUshvA8x1Jx/i0=

Situação Atual: AUTORIZADA (Ambiente de autorização: produção)

Eventos da NF-e	Protocolo	Data Autorização	Data Inclusão AN
Autorização de Uso	143210270746174	23/12/2021 às 13:35:47-03:00	23/12/2021 às 13:36:58
CT-e Autorizado (Órgão Autor: RS)	891216097175290	23/12/2021 às 17:32:37-03:00	23/12/2021 às 17:32:37
MDF-e Autorizado com CT-e (Órgão Autor: AN)	891216098143959	23/12/2021 às 18:41:16-03:00	23/12/2021 às 18:41:16
Registro Passagem Automatico MDF-e com CT-e (Órgão Autor: RS)	891216115823140	26/12/2021 às 07:12:53-03:00	26/12/2021 às 07:12:53
Registro Passagem MDF-e com CT-e (Órgão Autor: MS)	891216120669759	27/12/2021 às 07:41:21-03:00	27/12/2021 às 07:41:21
Ciência da Operação pelo Destinatário (Órgão Autor: AN)	891216164957170	29/12/2021 às 15:15:54-03:00	29/12/2021 às 15:15:54
Registro Passagem Automatico MDF-e com CT-e (Órgão Autor: RS)	891216187593586	30/12/2021 às 21:35:43-03:00	30/12/2021 às 21:35:43

[Exibir Autorização de Uso](#)

[Preparar aba para impressão](#)

[Preparar documento para impressão](#)

Conteúdo e Ferramentas > Serviços > Legislação > Documentos > Downloads > Área Restrita > Documentos e Outros

Portal da NF-e 2022 - Nota Fiscal Eletrônica

- Área Restrita
- Central de Atendimento
- Perguntas Frequentes
- Portais e Secretarias

Portais Estaduais da NF-e
Selecione

Secretarias de Fazenda
Selecione

- Visite o site do MDF-e
- Visite o site do CT-e
- Visite o novo site do Sped
- SUPERINTENDÊNCIA DA ZONA FRANCA DE MATO GROSSO DO SUL
- Visite o site do SP-e

MATÕES DO NORTE / MA	
PROC.	1504002/2022
FLS.	1336
RUB.	



Chave de Acesso	Número NF-e	Versão
43-2112-17.189.700/0001-79-55-002-000.001.336-102.622.401-8	1336	4.00

Dados da NF-e

Modelo	Série	Número	Data de Emissão	Data/Hora de Saída ou da Entrada	Valor Total da Nota Fiscal
55	2	1336	16/12/2021 08:10:00-03:00	16/12/2021 08:15:00-03:00	19.860,00

Emitente

CNPJ	Nome / Razão Social	Inscrição Estadual	UF
17.189.700/0001-79	ANDREIA LORENZI	0370046773	RS

Destinatário

CNPJ	Nome / Razão Social	Inscrição Estadual	UF
11.903.351/0001-29	FUNDO MUNICIPAL DE SAUDE.		PA
Destino da operação	Consumidor final	Presença do Comprador	
2 - Operação Interestadual	1 - Consumidor final	9 - Operação não presencial (outros)	

Emissão

Processo	Versão do Processo	Tipo de Emissão	Finalidade
0 - com aplicativo do Contribuinte	uPrime.21.12.15.0924	1 - Normal	1 - Normal
Natureza da Operação	Tipo da Operação	Forma de Pagamento	Digest Value da NF-e
VENDA DE MERC. ADQ. OU RECEBIDA DE TERC. DEST. A NAO CNTRIB.	1 - Saída		j8CZ443XeDetBWVTJIEthe551Ck=

Situação Atual: AUTORIZADA (Ambiente de autorização: produção)

Eventos da NF-e	Protocolo	Data Autorização	Data Inclusão AN
Autorização de Uso	143210264478113	16/12/2021 às 08:12:22-03:00	16/12/2021 às 08:13:34
CT-e Autorizado (Órgão Autor: RS)	891216166579752	29/12/2021 às 16:43:03-03:00	29/12/2021 às 16:43:03
MDF-e Autorizado com CT-e (Órgão Autor: AN)	891216167009972	29/12/2021 às 17:06:10-03:00	29/12/2021 às 17:06:10
Registro Passagem Automatico MDF-e com CT-e (Órgão Autor: RS)	891220008080170	03/01/2022 às 10:21:43-03:00	03/01/2022 às 10:21:43
Registro Passagem MDF-e com CT-e (Órgão Autor: RS)	891220010684367	03/01/2022 às 12:58:13-03:00	03/01/2022 às 12:58:13
Registro Passagem MDF-e com CT-e (Órgão Autor: TO)	891220064615183	06/01/2022 às 12:28:31-03:00	06/01/2022 às 12:28:31
Registro Passagem MDF-e com CT-e (Órgão Autor: TO)	891220064622459	06/01/2022 às 12:29:04-03:00	06/01/2022 às 12:29:04
Registro Passagem NF-e (Órgão Autor: PA)	891220098958865	08/01/2022 às 12:26:20-03:00	08/01/2022 às 12:26:20
Registro Passagem Automatico MDF-e com CT-e (Órgão Autor: RS)	891220191483657	14/01/2022 às 09:12:35-03:00	14/01/2022 às 09:12:35
Registro Passagem Automatico MDF-e com CT-e (Órgão Autor: RS)	891220192193248	14/01/2022 às 09:51:58-03:00	14/01/2022 às 09:51:58

MATÕES DO NORTE / MA	
PROC.	3807001 12022
FLS.	1436
RUB.	110

MATÕES DO NORTE / MA	
PROC.	1807001/2022
FLS.	11302
RUB.	



Chave de Acesso	Número NF-e	Versão
43-2010-17.189.700/0001-79-55-002-000.001.079-100.964.011-6	1079	4.00

Dados da NF-e

Modelo	Série	Número	Data de Emissão	Data/Hora de Saída ou da Entrada	Valor Total da Nota Fiscal
55	2	1079	26/10/2020 10:05:00-03:00	26/10/2020 17:00:00-03:00	33.900,00

Emitente

CNPJ	Nome / Razão Social	Inscrição Estadual	UF
17.189.700/0001-79	ANDREIA LORENZI	0370046773	RS

Destinatário

CNPJ	Nome / Razão Social	Inscrição Estadual	UF
12.014.954/0001-32	FUNDO MUNICIPAL DE SAUDE DE MENDES		RJ
Destino da operação	Consumidor final	Presença do Comprador	
2 - Operação Interestadual	1 - Consumidor final	9 - Operação não presencial (outros)	

Emissão

Processo	Versão do Processo	Tipo de Emissão	Finalidade
0 - com aplicativo do Contribuinte	uPrime.20.09.03.1422	1 - Normal	1 - Normal
Natureza da Operação	Tipo da Operação	Forma de Pagamento	Digest Value da NF-e
VENDA DE MERC. ADQ. OU RECEBIDA DE TERC. DEST. A NAO CNTRIB.	1 - Saída		Ji9loVylnirSYfFa9j4i1BiYyWY=

Situação Atual: AUTORIZADA (Ambiente de autorização: produção)

Eventos da NF-e	Protocolo	Data Autorização	Data Inclusão AN
Autorização de Uso	143200194202957	26/10/2020 às 10:02:57-03:00	26/10/2020 às 10:05:24
MDF-e Autorizado com CT-e (Órgão Autor: AN)	891203954913533	26/10/2020 às 18:55:10-03:00	26/10/2020 às 18:55:10
CT-e Autorizado (Órgão Autor: RS)	891203958635879	26/10/2020 às 23:39:55-03:00	26/10/2020 às 23:39:55
Registro Passagem Automatico MDF-e com CT-e (Órgão Autor: RS)	891203965580616	27/10/2020 às 08:04:05-03:00	27/10/2020 às 08:04:05
Registro Passagem Automatico MDF-e com CT-e (Órgão Autor: SC)	891203970623458	27/10/2020 às 14:12:18-03:00	27/10/2020 às 14:12:18
Registro Passagem Automatico MDF-e com CT-e (Órgão Autor: SP)	891203977511743	28/10/2020 às 00:12:07-03:00	28/10/2020 às 00:12:07
Registro Passagem Automatico MDF-e com CT-e (Órgão Autor: SP)	891203979608743	28/10/2020 às 02:46:49-03:00	28/10/2020 às 02:46:49
Registro Passagem Automatico MDF-e com CT-e (Órgão Autor: SP)	891203981097207	28/10/2020 às 04:29:45-03:00	28/10/2020 às 04:29:45
Registro Passagem Automatico MDF-e com CT-e (Órgão Autor: RJ)	891204009774524	29/10/2020 às 15:24:36-03:00	29/10/2020 às 15:24:36
Registro Passagem Automatico MDF-e com CT-e (Órgão Autor: SC)	891204026813196	30/10/2020 às 12:18:30-03:00	30/10/2020 às 12:18:30

Registro Passagem Automatico MDF-e com CT-e (Órgão Autor: SC)	891204033405843	30/10/2020 às 20:55:04-03:00	30/10/2020 às 20:55:04
Registro Passagem Automatico MDF-e com CT-e (Órgão Autor: RS)	891204037408229	31/10/2020 às 01:42:13-03:00	31/10/2020 às 01:42:13

MATÕES DO NORTE / MA	
PROC.	1802001 1202 2
FLS.	5438
RUB.	18

BRASIL

Consultar NF-e - Serviços - Legislação - Documentos - Downloads - Área Restrita - Estatísticas de NF-e

Estatísticas da NF-e

NF-e Autorizadas
33,834 bilhões

Número de Emissores
2.164 milhões

... saiba mais

	Serviços	Legislação	Documentos	Downloads
--	--------------------------	----------------------------	----------------------------	---------------------------

Recursos > Página Principal > Serviços > Consultar NF-e



Buscar

Consultar NF-e

Nova Consulta Download do documento* *Requer certificado digital.

Dados Gerais

Chave de Acesso	Número	Versão XML
4321 0617 1897 0000 0179 5500 2000 0012 9110 2597 1233	1291	4.00

NFe Emitente Destinatário Produtos e Serviços Totais Transporte Cobrança Informações Adicionais

Dados da NF-e

Modelo	Serie	Numero	Data de Emissão	Data/Hora de Saída ou da Entrada	Valor Total da Nota Fiscal
55	2	1291	02/06/2021 08:48:00-03:00	02/06/2021 10:00:00-03:00	45.879,99

Emitente

CNPJ	Nome / Razão Social	Inscrição Estadual	UF
17.189.700/0001-79	ANDREIA LORENZI	0370046773	RS

Destinatário

CNPJ	Nome / Razão Social	Inscrição Estadual	UF
04.026.039/0001-39	LIGA MOSSOROENSE DE ESTUDOS E COMBATE AO CANCER		RN
Destino da operação	Consumidor final	Presença do Comprador	
2 - Operação Interestadual	1 - Consumidor final	9 - Operação não presencial (outros)	

Emissão

Processo	Versão do Processo	Tipo de Emissão	Finalidade
0 - com aplicativo do Contribuinte	uPrime.20.11.09.1514	1 - Normal	1 - Normal
Natureza da Operação	Indicador de Intermediador/Marketplace	Tipo da Operação	Digest Value da NF-e
VENDA DE MERC. ADQ. OU RECEBIDA DE TERC. DEST. A NAO CNTRIB.		1 - Saída	7FJZamcjPIM0RBdaOZnAWIOaFG8=

Situação Atual: AUTORIZADA (Ambiente de autorização: produção)

Eventos da NF-e	Protocolo	Data Autorização	Data Inclusão AN
Autorização de Uso	143210109470497	02/06/2021 às 08:49:51-03:00	02/06/2021 às 08:51:03
CT-e Autorizado (Órgão Autor: RS)	891212478172116	02/06/2021 às 15:28:49-03:00	02/06/2021 às 15:28:49
MDF-e Autorizado com CT-e (Órgão Autor: AN)	891212479076341	02/06/2021 às 16:08:47-03:00	02/06/2021 às 16:08:47
Registro Passagem Automatico MDF-e com CT-e (Órgão Autor: RS)	891212499993942	04/06/2021 às 07:35:36-03:00	04/06/2021 às 07:35:36
Registro Passagem Automatico MDF-e com CT-e (Órgão Autor: SC)	891212510458616	04/06/2021 às 17:37:45-03:00	04/06/2021 às 17:37:45
Registro Passagem Automatico MDF-e com CT-e (Órgão Autor: SP)	891212523911096	05/08/2021 às 17:01:03-03:00	05/06/2021 às 17:01:03
Registro Passagem Automatico MDF-e com CT-e (Órgão Autor: BA)	891212537563075	07/06/2021 às 12:42:53-03:00	07/06/2021 às 12:42:53
Registro Passagem MDF-e com CT-e (Órgão Autor: PB)	891212596979036	10/06/2021 às 05:43:50-03:00	10/06/2021 às 05:43:50
Registro Passagem Automatico MDF-e com CT-e (Órgão Autor: BA)	891212648344971	13/06/2021 às 07:15:49-03:00	13/06/2021 às 07:15:49
Registro Passagem Automatico MDF-e com CT-e (Órgão Autor: BA)	891212649602740	13/06/2021 às 14:18:27-03:00	13/06/2021 às 14:18:27
Registro Passagem Automatico MDF-e com CT-e (Órgão Autor: MG)	891212671731905	15/06/2021 às 11:20:56-03:00	15/06/2021 às 11:20:56
Registro Passagem Automatico MDF-e com CT-e (Órgão Autor: SP)	891212673868659	15/06/2021 às 12:47:59-03:00	15/06/2021 às 12:47:59
Registro Passagem Automatico MDF-e com CT-e (Órgão Autor: SP)	891212674678701	15/06/2021 às 13:22:37-03:00	15/06/2021 às 13:22:37

Área Restrita

Central de Atendimento

Perguntas Frequentes

Portais e Secretarias

Portais Estaduais da NF-e

Selecione

Secretarias de Fazenda

Selecione

13/09/2022 10:39

Portal da Nota Fiscal Eletrônica

Registro Passagem Automatico MDF-e com CT-e (Órgão Autor: SC)	891212707345030	16/06/2021 às 16:09:16-03:00	16/06/2021 às 16:09:16
Registro Passagem Automatico MDF-e com CT-e (Órgão Autor: SC)	891212708987080	16/06/2021 às 17:21:41-03:00	16/06/2021 às 17:21:41
Registro Passagem Automatico MDF-e com CT-e (Órgão Autor: RS)	891212714653058	16/06/2021 às 23:04:43-03:00	16/06/2021 às 23:04:43
Registro Passagem Automatico MDF-e com CT-e (Órgão Autor: RS)	891212722261044	17/06/2021 às 09:01:20-03:00	17/06/2021 às 09:01:20
Registro Passagem Automatico MDF-e com CT-e (Órgão Autor: RS)	891212722430170	17/06/2021 às 08:09:26-03:00	17/06/2021 às 09:09:26
Registro Passagem Automatico MDF-e com CT-e (Órgão Autor: RS)	891212724292638	17/06/2021 às 10:37:44-03:00	17/06/2021 às 10:37:44

MATÕES DO NORTE / MA
PROC. 1807001 / 202-2
FLS. 1440
RUB. 

Exibir Autorização de Uso

Preparar aba para impressão

Preparar documento para impressão

Conheça a NF-e | Serviços | Legislação | Documentos | Downloads | Área Restrita | Documentos e outros

Portal da NF-e 2022 - Nota Fiscal Eletrônica

www.nfe.fazenda.gov.br/portal/consultaResumo.aspx?tipoConteudo=7PhJ+gAVw2g=



Chave de Acesso	Número NF-e	Versão
43-2201-17.189.700/0001-79-55-002-000.001.346-102.629.678-9	1346	4.00

Dados da NF-e

Modelo	Série	Número	Data de Emissão	Data/Hora de Saída ou da Entrada	Valor Total da Nota Fiscal
55	2	1346	07/01/2022 15:45:00-03:00	07/01/2022 17:00:00-03:00	14.392,00

Emitente

CNPJ	Nome / Razão Social	Inscrição Estadual	UF
17.189.700/0001-79	ANDREIA LORENZI	0370046773	RS

Destinatário

CNPJ	Nome / Razão Social	Inscrição Estadual	UF
46.341.038/0001-29	MUNICIPIO DE PIRACICABA		SP
Destino da operação	Consumidor final	Presença do Comprador	
2 - Operação Interestadual	1 - Consumidor final	9 - Operação não presencial (outros)	

Emissão

Processo	Versão do Processo	Tipo de Emissão	Finalidade
0 - com aplicativo do Contribuinte	uPrime.21.12.22.1622	1 - Normal	1 - Normal
Natureza da Operação	Tipo da Operação	Forma de Pagamento	Digest Value da NF-e
VENDA DE MERC. ADQ. OU RECEBIDA DE TERC. DEST. A NAO CNTRIB.	1 - Saída		ILEU+f3wafWbMLHxbU8mnxyQLrU=

Situação Atual: AUTORIZADA (Ambiente de autorização: produção)

Eventos da NF-e	Protocolo	Data Autorização	Data Inclusão AN
Autorização de Uso	143220004301362	07/01/2022 às 15:46:39-03:00	07/01/2022 às 15:47:52
Ciência da Operação pelo Destinatário (Órgão Autor: AN)	891220087439554	07/01/2022 às 16:36:13-03:00	07/01/2022 às 16:36:13
CT-e Autorizado (Órgão Autor: RS)	891220089397269	07/01/2022 às 18:24:58-03:00	07/01/2022 às 18:24:58
MDF-e Autorizado com CT-e (Órgão Autor: AN)	891220089528131	07/01/2022 às 18:32:31-03:00	07/01/2022 às 18:32:31
Registro Passagem Automatico MDF-e com CT-e (Órgão Autor: RS)	891220096142742	08/01/2022 às 07:43:57-03:00	08/01/2022 às 07:43:57
Registro Passagem Automatico MDF-e com CT-e (Órgão Autor: RS)	891220109752600	10/01/2022 às 08:10:45-03:00	10/01/2022 às 08:10:45
Registro Passagem Automatico MDF-e com CT-e (Órgão Autor: RS)	891220116501274	10/01/2022 às 14:32:18-03:00	10/01/2022 às 14:32:18
Registro Passagem Automatico MDF-e com CT-e (Órgão Autor: RS)	891220116673110	10/01/2022 às 14:41:46-03:00	10/01/2022 às 14:41:46
Registro Passagem Automatico MDF-e com CT-e (Órgão Autor: RS)	891220118753668	10/01/2022 às 16:30:28-03:00	10/01/2022 às 16:30:28
Confirmação da Operação pelo Destinatário (Órgão Autor: AN)	891220267387165	19/01/2022 às 11:34:33-03:00	19/01/2022 às 11:34:33

Ciência da Operação

Orgão Recepção do Evento	Ambiente	Versão
91 - AMBIENTE NACIONAL	1 - Produção	1.00

Chave de Acesso	Id do Evento
43220117189700000179550020000013461026296789	ID2102104322011718970000017955002000001346102629678901
Autor Evento (CNPJ / CPF)	Data Evento
46.341.038/0001-29	07/01/2022 às 16:36:12-03:00

Tipo de Evento	Sequencial do Evento
210210 - Ciência da Operação	1

Detalhes do Evento

Descrição do Evento	Versão
Ciencia da Operacao	1.00

Justificativa

Autorização pela SEFAZ

Mensagem de Autorização	Protocolo	Data/Hora Autorização
135 - Evento registrado e vinculado a NF-e	891220087439554	07/01/2022 às 16:36:13-03:00

Confirmação da Operação

Orgão Recepção do Evento	Ambiente	Versão
91 - AMBIENTE NACIONAL	1 - Produção	1.00

Chave de Acesso	Id do Evento
43220117189700000179550020000013461026296789	ID2102004322011718970000017955002000001346102629678901
Autor Evento (CNPJ / CPF)	Data Evento
46.341.038/0001-29	19/01/2022 às 11:34:32-03:00

Tipo de Evento	Sequencial do Evento
210200 - Confirmação da Operação	1

Detalhes do Evento

Descrição do Evento	Versão
Confirmacao da Operacao	1.00

Justificativa

Autorização pela SEFAZ

Mensagem de Autorização	Protocolo	Data/Hora Autorização
135 - Evento registrado e vinculado a NF-e	891220267387165	19/01/2022 às 11:34:33-03:00



Chave de Acesso	Número NF-e	Versão
43-2201-17.189.700/0001-79-55-002-000.001.347-102.630.061-9	1347	4.00

Dados da NF-e

Modelo	Série	Número	Data de Emissão	Data/Hora de Saída ou da Entrada	Valor Total da Nota Fiscal
55	2	1347	07/01/2022 15:47:00-03:00	07/01/2022 17:00:00-03:00	66.500,00

Emitente

CNPJ	Nome / Razão Social	Inscrição Estadual	UF
17.189.700/0001-79	ANDREIA LORENZI	0370046773	RS

Destinatário

CNPJ	Nome / Razão Social	Inscrição Estadual	UF
46.341.038/0001-29	MUNICIPIO DE PIRACICABA		SP
Destino da operação	Consumidor final	Presença do Comprador	
2 - Operação Interestadual	1 - Consumidor final	9 - Operação não presencial (outros)	

Emissão

Processo	Versão do Processo	Tipo de Emissão	Finalidade
0 - com aplicativo do Contribuinte	uPrime.21.12.22.1622	1 - Normal	1 - Normal
Natureza da Operação	Tipo da Operação	Forma de Pagamento	Digest Value da NF-e
VENDA DE MERC. ADQ. OU RECEBIDA DE TERC. DEST. A NAO CNTRIB.	1 - Saída		Ek9KIC5NZ1ySiThpHVqf5qWQml8=

Situação Atual: AUTORIZADA (Ambiente de autorização: produção)

Eventos da NF-e	Protocolo	Data Autorização	Data Inclusão AN
Autorização de Uso	143220004305021	07/01/2022 às 15:49:28-03:00	07/01/2022 às 15:50:40
Ciência da Operação pelo Destinatário (Órgão Autor: AN)	891220087439100	07/01/2022 às 16:36:12-03:00	07/01/2022 às 16:36:12
CT-e Autorizado (Órgão Autor: RS)	891220089397271	07/01/2022 às 18:24:58-03:00	07/01/2022 às 18:24:58
MDF-e Autorizado com CT-e (Órgão Autor: AN)	891220089528138	07/01/2022 às 18:32:31-03:00	07/01/2022 às 18:32:31
Registro Passagem Automatico MDF-e com CT-e (Órgão Autor: RS)	891220096142734	08/01/2022 às 07:43:57-03:00	08/01/2022 às 07:43:57
Registro Passagem Automatico MDF-e com CT-e (Órgão Autor: RS)	891220109752607	10/01/2022 às 08:10:45-03:00	10/01/2022 às 08:10:45
Registro Passagem Automatico MDF-e com CT-e (Órgão Autor: RS)	891220116501281	10/01/2022 às 14:32:18-03:00	10/01/2022 às 14:32:18
Registro Passagem Automatico MDF-e com CT-e (Órgão Autor: RS)	891220116673125	10/01/2022 às 14:41:46-03:00	10/01/2022 às 14:41:46
Registro Passagem Automatico MDF-e com CT-e (Órgão Autor: RS)	891220118753643	10/01/2022 às 16:30:28-03:00	10/01/2022 às 16:30:28
Confirmação da Operação pelo Destinatário (Órgão Autor: AN)	891220267397833	19/01/2022 às 11:35:06-03:00	19/01/2022 às 11:35:06

Ciência da Operação

MATÕES DO NORTE / MA

PROC. 1801001 /202 2

FLS. 3144

RUB. 100 Versão

Orgão Recepção do Evento	Ambiente	
91 - AMBIENTE NACIONAL	1 - Produção	1.00

Chave de Acesso	Id do Evento
43220117189700000179550020000013471026300619	ID2102104322011718970000017955002000001347102630061901
Autor Evento (CNPJ / CPF)	Data Evento
46.341.038/0001-29	07/01/2022 às 16:36:11-03:00

Tipo de Evento	Sequencial do Evento
210210 - Ciência da Operação	1

Detalhes do Evento

Descrição do Evento	Versão
Ciencia da Operacao	1.00

Justificativa

Autorização pela SEFAZ

Mensagem de Autorização	Protocolo	Data/Hora Autorização
135 - Evento registrado e vinculado a NF-e	891220087439100	07/01/2022 às 16:36:12-03:00

Confirmação da Operação

Orgão Recepção do Evento	Ambiente	Versão
91 - AMBIENTE NACIONAL	1 - Produção	1.00

Chave de Acesso	Id do Evento
43220117189700000179550020000013471026300619	ID2102004322011718970000017955002000001347102630061901
Autor Evento (CNPJ / CPF)	Data Evento
46.341.038/0001-29	19/01/2022 às 11:35:05-03:00

Tipo de Evento	Sequencial do Evento
210200 - Confirmação da Operação	1

Detalhes do Evento

Descrição do Evento	Versão
Confirmacao da Operacao	1.00

Justificativa

Autorização pela SEFAZ

Mensagem de Autorização	Protocolo	Data/Hora Autorização
135 - Evento registrado e vinculado a NF-e	891220267397833	19/01/2022 às 11:35:06-03:00



Chave de Acesso	Número NF-e	Versão
43-2201-17.189.700/0001-79-55-002-000.001.382-102.664.914-9	1382	4.00

Dados da NF-e

Modelo	Série	Número	Data de Emissão	Data/Hora de Saída ou da Entrada	Valor Total da Nota Fiscal
55	2	1382	28/01/2022 14:07:00-03:00	28/01/2022 15:00:00-03:00	46.809,00

Emitente

CNPJ	Nome / Razão Social	Inscrição Estadual	UF
17.189.700/0001-79	ANDREIA LORENZI	0370046773	RS

Destinatário

CNPJ	Nome / Razão Social	Inscrição Estadual	UF
09.229.133/0001-09	FUNDO MUNICIPAL DE SAUDE DE QUATIGUA		PR
Destino da operação	Consumidor final	Presença do Comprador	
2 - Operação Interestadual	1 - Consumidor final	9 - Operação não presencial (outros)	

Emissão

Processo	Versão do Processo	Tipo de Emissão	Finalidade
0 - com aplicativo do Contribuinte	uPrime.21.12.22.1622	1 - Normal	1 - Normal
Natureza da Operação	Tipo da Operação	Forma de Pagamento	Digest Value da NF-e
VENDA DE MERC. ADQ. OU RECEBIDA DE TERC. DEST. A NAO CNTRIB.	1 - Saída		Ic9em719YCJT5G/xxD/J7Ts4MZA=

Situação Atual: AUTORIZADA (Ambiente de autorização: produção)

Eventos da NF-e	Protocolo	Data Autorização	Data Inclusão AN
Autorização de Uso	143220020172415	28/01/2022 às 14:08:55-03:00	28/01/2022 às 14:10:07
MDF-e Autorizado com CT-e (Órgão Autor: AN)	891220464365585	31/01/2022 às 18:12:10-03:00	31/01/2022 às 18:12:10
CT-e Autorizado (Órgão Autor: RS)	891220469356115	31/01/2022 às 23:32:18-03:00	31/01/2022 às 23:32:18
Registro Passagem Automatico MDF-e com CT-e (Órgão Autor: RS)	891220489514829	01/02/2022 às 20:47:15-03:00	01/02/2022 às 20:47:15
Registro Passagem Automatico MDF-e com CT-e (Órgão Autor: RS)	891220490279624	01/02/2022 às 21:48:19-03:00	01/02/2022 às 21:48:19
Registro Passagem MDF-e com CT-e (Órgão Autor: RS)	891220496909448	02/02/2022 às 07:09:08-03:00	02/02/2022 às 07:09:08
Registro Passagem Automatico MDF-e com CT-e (Órgão Autor: RS)	891220576412770	07/02/2022 às 07:08:33-03:00	07/02/2022 às 07:08:33
Registro Passagem Automatico MDF-e com CT-e (Órgão Autor: RS)	891220587337467	07/02/2022 às 18:15:39-03:00	07/02/2022 às 18:15:39

Você está em: Portal de Serviços (/Portal/) / Validar Documentos / Validar Documento

Prezado(a), informamos que os dados inseridos para solicitação de processo ou serviços a Junta Comercial são de inteira responsabilidade de quem os informa.

Validar Documento

*Número do Protocolo:

194126218

*Chave de Segurança:

IVMs

✓ Validar Documento

Documento(s) Assinado(s):

Download

194126218

↓ Salvar

Utilizamos cookies e outras tecnologias semelhantes para melhorar a sua experiência em nossos serviços, nossa finalidade é proporcionar o adequado uso das tecnologias aplicadas nos sistemas, sem qualquer coleta de dados para personalização de publicidade ou recomendação de conteúdo. Assim, destacamos que ao utilizar nossos serviços, você concorda com a nossa política. [Veja mais sobre a Política de cookies e privacidade clicando aqui.](#)

Desenvolvimento e mantido pelo projeto EMPREENDEDOR DIGITAL - Todos os direitos reservados. Aspectos legais e responsabilidades.

MATÕES DO NORTE / MA	
PROC.	1504001 1202 2
FLS.	1414
RUB.	118

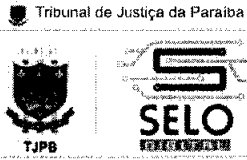

Consulta de atos selados

Selo Original AMU94144 - CMM4	Tipo de ato Autenticação	Descrição Documento Código 29460704224390151155 - ALVARÁ DE LICENÇA ANDRÉIA.pdf
Ressalva -	Nome da Serventia 1º Ofício de Registro Civil das Pessoas Naturais e de Interdições e Tutelas do Município e Sede da Comarca de João Pessoa	

[Nova Consulta](#)



Consulta de atos selados

Selo Original AMU94145 - 1JB5	Tipo de ato Autenticação	Descrição Documento Código 29460704224390151155 - ALVARÁ DE LICENÇA ANDRÉIA.pdf
Ressalva -	Nome da Serventia 1º Ofício de Registro Civil das Pessoas Naturais e de Interdições e Tutelas do Município e Sede da Comarca de João Pessoa	

[Nova Consulta](#)



Consulta de atos selados

Selo Original AMU94147 - RIOR	Tipo de ato Autenticação	Descrição Documento Código 29460704224390151155 - ALVARÁ DE LICENÇA ANDRÉIA.pdf
Ressalva -	Nome da Serventia 1º Ofício de Registro Civil das Pessoas Naturais e de Interdições e Tutelas do Município e Sede da Comarca de João Pessoa	
Selo Original AMU94146 - LCAL	Tipo de ato Autenticação	Descrição Documento Código 29460704224390151155 - ALVARÁ DE LICENÇA ANDRÉIA.pdf
Ressalva -	Nome da Serventia 1º Ofício de Registro Civil das Pessoas Naturais e de Interdições e Tutelas do Município e Sede da Comarca de João Pessoa	

[Nova Consulta](#)

MATÕES DO NORTE / MA	
PROC.	1804001 / 2022
FLS.	1750
RUB.	

COMPROVANTE DE INSCRIÇÃO E DE SITUAÇÃO CADASTRAL

Comprovante de Inscrição e de Situação Cadastral

Cidadão,

Confira os dados de Identificação da Pessoa Jurídica e, se houver qualquer divergência, providencie junto à RFB a sua atualização cadastral.

A informação sobre o porte que consta neste comprovante é a declarada pelo contribuinte.

		REPÚBLICA FEDERATIVA DO BRASIL	
CADASTRO NACIONAL DA PESSOA JURÍDICA			
NUMERO DE INSCRIÇÃO 17.189.700/0001-79 MATRIZ	COMPROVANTE DE INSCRIÇÃO E DE SITUAÇÃO CADASTRAL		DATA DE ABERTURA 07/11/2012
NOME EMPRESARIAL ANDREIA LORENZI			
TITULO DO ESTABELECIMENTO (NOME DE FANTASIA) ALF			PORTE ME
CÓDIGO E DESCRIÇÃO DA ATIVIDADE ECONÔMICA PRINCIPAL 31.02-1-00 - Fabricação de móveis com predominância de metal			
CÓDIGO E DESCRIÇÃO DAS ATIVIDADES ECONÔMICAS SECUNDÁRIAS 22.21-8-00 - Fabricação de laminados planos e tubulares de material plástico 25.39-0-02 - Serviços de tratamento e revestimento em metais 31.01-2-00 - Fabricação de móveis com predominância de madeira 31.04-7-00 - Fabricação de colchões 32.50-7-02 - Fabricação de mobiliário para uso médico, cirúrgico, odontológico e de laboratório 33.12-1-02 - Manutenção e reparação de aparelhos e instrumentos de medida, teste e controle 33.14-7-07 - Manutenção e reparação de máquinas e aparelhos de refrigeração e ventilação para uso industrial e comercial 33.14-7-11 - Manutenção e reparação de máquinas e equipamentos para agricultura e pecuária 43.22-3-02 - Instalação e manutenção de sistemas centrais de ar condicionado, de ventilação e refrigeração 46.42-7-02 - Comércio atacadista de roupas e acessórios para uso profissional e de segurança do trabalho 46.45-1-01 - Comércio atacadista de instrumentos e materiais para uso médico, cirúrgico, hospitalar e de laboratórios 46.45-1-03 - Comércio atacadista de produtos odontológicos 46.61-3-00 - Comércio atacadista de máquinas, aparelhos e equipamentos para uso agropecuário; partes e peças 46.63-0-00 - Comércio atacadista de Máquinas e equipamentos para uso Industrial; partes e peças 46.64-8-00 - Comércio atacadista de máquinas, aparelhos e equipamentos para uso odonto-médico-hospitalar; partes e peças 46.69-9-01 - Comércio atacadista de bombas e compressores; partes e peças 46.69-9-99 - Comércio atacadista de outras máquinas e equipamentos não especificados anteriormente; partes e peças 46.85-1-00 - Comércio atacadista de produtos siderúrgicos e metalúrgicos, exceto para construção 46.86-9-01 - Comércio atacadista de papel e papelão em bruto 46.86-9-02 - Comércio atacadista de embalagens			
CÓDIGO E DESCRIÇÃO DA NATUREZA JURÍDICA 213-5 - Empresário (Individual)			
LOGRADOURO R ARGEMIRO PRETTO	NUMERO 340	COMPLEMENTO PAVLH 04	
CEP 95.960-000	BARRIO/DISTRITO LAJEADINHO	MUNICIPIO ENCANTADO	UF RS
ENDEREÇO ELETRÔNICO		TELEFONE (51) 3751-1014	
ENTE FEDERATIVO RESPONSÁVEL (EFR) *****			
SITUAÇÃO CADASTRAL ATIVA		DATA DA SITUAÇÃO CADASTRAL 07/11/2012	
MOTIVO DE SITUAÇÃO CADASTRAL			
SITUAÇÃO ESPECIAL *****		DATA DA SITUAÇÃO ESPECIAL *****	

Approved pela Instrução Normativa RFB nº 1.863, de 27 de dezembro de 2018.

Emitido no dia 13/09/2022 às 11:36:34 (data e hora de Brasília).

Página: 1/3

MATÕES DO NORTE / MA	
PROC.	1807001 / 202 2
FLS.	1451
RUB.	08

 REPÚBLICA FEDERATIVA DO BRASIL COMPROVANTE DE INSCRIÇÃO E DE SITUAÇÃO CADASTRAL CADASTRO NACIONAL DA PESSOA JURÍDICA		
NÚMERO DE INSCRIÇÃO 17.189.700/0001-79 MATRIZ	COMPROVANTE DE INSCRIÇÃO E DE SITUAÇÃO CADASTRAL	DATA DE ABERTURA 07/11/2012
NOME EMPRESARIAL ANDREIA LORENZI		
CÓDIGO E DESCRIÇÃO DAS ATIVIDADES ECONÔMICAS SECUNDÁRIAS 47.42-3-00 - Comércio varejista de material elétrico 47.43-1-00 - Comércio varejista de vidros 47.44-0-01 - Comércio varejista de ferragens e ferramentas 47.44-0-02 - Comércio varejista de madeira e artefatos 47.44-0-99 - Comércio varejista de materiais de construção em geral 47.51-2-01 - Comércio varejista especializado de equipamentos e suprimentos de informática 47.52-1-00 - Comércio varejista especializado de equipamentos de telefonia e comunicação 47.53-0-00 - Comércio varejista especializado de eletrodomésticos e equipamentos de áudio e vídeo 47.54-7-01 - Comércio varejista de móveis 47.55-5-01 - Comércio varejista de tecidos 47.55-5-03 - Comércio varejista de artigos de cama, mesa e banho 47.56-3-00 - Comércio varejista especializado de instrumentos musicais e acessórios 47.57-1-00 - Comércio varejista especializado de peças e acessórios para aparelhos eletroeletrônicos para uso doméstico, exceto informática e comunicação 47.59-0-99 - Comércio varejista de outros artigos de uso pessoal e doméstico não especificados anteriormente 47.61-0-03 - Comércio varejista de artigos de papelaria 47.63-6-01 - Comércio varejista de brinquedos e artigos recreativos 47.63-6-02 - Comércio varejista de artigos esportivos 47.63-6-03 - Comércio varejista de bicicletas e triciclos; peças e acessórios 47.63-6-04 - Comércio varejista de artigos de caça, pesca e camping 47.63-6-05 - Comércio varejista de embarcações e outros veículos recreativos; peças e acessórios		
CÓDIGO E DESCRIÇÃO DA NATUREZA JURÍDICA 213-5 - Empresário (Individual)		
LOGRADOURO R ARGEMIRO PRETTO	NÚMERO 340	COMPLEMENTO PAVLH 04
CEP 95.960-000	BAIRRO/DISTRITO LAJEADINHO	MUNICÍPIO ENCANTADO
		UF RS
ENDEREÇO ELETRÔNICO	TELEFONE (51) 3751-1014	
ENTE FEDERATIVO RESPONSÁVEL (EFR) *****		
SITUAÇÃO CADASTRAL ATIVA	DATA DA SITUAÇÃO CADASTRAL 07/11/2012	
MOTIVO DE SITUAÇÃO CADASTRAL		
SITUAÇÃO ESPECIAL *****	DATA DA SITUAÇÃO ESPECIAL *****	

Aprovado pela Instrução Normativa RFB nº 1.863, de 27 de dezembro de 2018.

Emitido no dia 13/09/2022 às 11:36:34 (data e hora de Brasília).

Página: 2/3



 REPÚBLICA FEDERATIVA DO BRASIL COMPROVANTE DE INSCRIÇÃO E DE SITUAÇÃO CADASTRAL CADASTRO NACIONAL DA PESSOA JURÍDICA		
NÚMERO DE INSCRIÇÃO 17.189.700/0001-79 MATRIZ	COMPROVANTE DE INSCRIÇÃO E DE SITUAÇÃO CADASTRAL	DATA DE ABERTURA 07/11/2012
NOME EMPRESARIAL ANDREIA LORENZI		
CÓDIGO E DESCRIÇÃO DAS ATIVIDADES ECONÔMICAS SECUNDÁRIAS 47.72-4-00 - Comércio varejista de cosméticos, produtos de perfumaria e de higiene pessoal 47.73-3-00 - Comércio varejista de artigos médicos e ortopédicos 47.84-9-00 - Comércio varejista de gás liquefeito de petróleo (GLP) 47.89-0-08 - Comércio varejista de artigos fotográficos e para filmagem 47.89-0-99 - Comércio varejista de outros produtos não especificados anteriormente 49.30-2-02 - Transporte rodoviário de carga, exceto produtos perigosos e mudanças, Intermunicipal, interestadual e Internacional 62.09-1-00 - Suporte técnico, manutenção e outros serviços em tecnologia da informação 95.11-8-00 - Reparação e manutenção de computadores e de equipamentos periféricos 95.21-5-00 - Reparação e manutenção de equipamentos eletroeletrônicos de uso pessoal e doméstico 95.29-1-05 - Reparação de artigos do mobiliário		
CÓDIGO E DESCRIÇÃO DA NATUREZA JURÍDICA 213-5 - Empresário (Individual)		
LOGRADOURO R ARGEIRO PRETTO	NÚMERO 340	COMPLEMENTO PAVLH 04
CEP 95.960-000	BAIRRO/DISTRITO LAJEADINHO	MUNICÍPIO ENCANTADO
ENDEREÇO ELETRÔNICO		TELEFONE (51) 3751-1014
ENTE FEDERATIVO RESPONSÁVEL (EFR) *****		
SITUAÇÃO CADASTRAL ATIVA		DATA DA SITUAÇÃO CADASTRAL 07/11/2012
MOTIVO DE SITUAÇÃO CADASTRAL		
SITUAÇÃO ESPECIAL *****		DATA DA SITUAÇÃO ESPECIAL *****

MATÕES DO NORTE / MA PROC. 1807004/2022 FLS. 1952 RUB. 08
--

Aprovado pela Instrução Normativa RFB nº 1.863, de 27 de dezembro de 2018.

Emitido no dia 13/09/2022 às 11:36:34 (data e hora de Brasília).

Página: 3/3

 [CONSULTAR QSA](#)
 [VOLTAR](#)
 [IMPRIMIR](#)

A RFB agradece a sua visita. Para informações sobre política de privacidade e uso, [clique aqui](#).

[Passo a passo para o CNPJ](#)

[Consultas CNPJ](#)

[Estatísticas](#)

[Parceiros](#)

[Serviços CNPJ](#)

COMPROVANTE DE INSCRIÇÃO E DE SITUAÇÃO CADASTRAL

MATÕES DO NORTE / MA	
PROC.	1807001 / 2022
FLS.	1483
RUB.	11



MATÔES DO NORTE / MA
PROC. <u>1309001/2022</u>
FLS. <u>1434</u>
RUB. <u>AD</u>

Dúvidas mais Frequentes | Início | V - 1.2

Situação de Regularidade do Empregador

A EMPRESA abaixo identificada está REGULAR perante o FGTS:

Inscrição: 17.189.700/0001-79

Razão social: ANDREIA LORENZI ME

Nome fantasia: ALF

Resultado da consulta em 13/09/2022 11:37:43

Obtenha o Certificado de Regularidade do FGTS - CRF

Consulte o Histórico do Empregador

Voltar

O uso destas informações para os fins previstos em lei deve ser precedido de verificação de autenticidade no site da Caixa: www.caixa.gov.br

MATOES DO NORTE / MA	
PROC.	1807001 / 202 2
FLS.	1955
RUB.	118

Validação de certidão de débitos emitida

O serviço de validação de certidões emitidas destina-se ao órgão licitante ou ao interessado em conferir a autenticidade da certidão apresentada.

Operação efetuada com sucesso.

Validar Nova Certidão

Emitir Certidão



PODER JUDICIÁRIO
JUSTIÇA DO TRABALHO

MATÕES DO NORTE / MA	
PROC.	180700 / 2022
FLS.	1156
RUB.	

CERTIDÃO NEGATIVA DE DÉBITOS TRABALHISTAS

Nome: ANDREIA LORENZI (MATRIZ E FILIAIS)
CNPJ: 17.189.700/0001-79
Certidão nº: 19901825/2022
Expedição: 24/06/2022, às 08:10:53
Validade: 21/12/2022 - 180 (cento e oitenta) dias, contados da data de sua expedição.

Certifica-se que **ANDREIA LORENZI (MATRIZ E FILIAIS)**, inscrito(a) no CNPJ sob o nº **17.189.700/0001-79**, **NÃO CONSTA** como inadimplente no Banco Nacional de Devedores Trabalhistas.

Certidão emitida com base nos arts. 642-A e 883-A da Consolidação das Leis do Trabalho, acrescentados pelas Leis ns.º 12.440/2011 e 13.467/2017, e no Ato 01/2022 da CGJT, de 21 de janeiro de 2022. Os dados constantes desta Certidão são de responsabilidade dos Tribunais do Trabalho.

No caso de pessoa jurídica, a Certidão atesta a empresa em relação a todos os seus estabelecimentos, agências ou filiais.

A aceitação desta certidão condiciona-se à verificação de sua autenticidade no portal do Tribunal Superior do Trabalho na Internet (<http://www.tst.jus.br>).

Certidão emitida gratuitamente.

INFORMAÇÃO IMPORTANTE

Do Banco Nacional de Devedores Trabalhistas constam os dados necessários à identificação das pessoas naturais e jurídicas inadimplentes perante a Justiça do Trabalho quanto às obrigações estabelecidas em sentença condenatória transitada em julgado ou em acordos judiciais trabalhistas, inclusive no concernente aos recolhimentos previdenciários, a honorários, a custas, a emolumentos ou a recolhimentos determinados em lei; ou decorrentes de execução de acordos firmados perante o Ministério Público do Trabalho, Comissão de Conciliação Prévia ou demais títulos que, por disposição legal, contiver força executiva.



ESTADO DO RIO GRANDE DO SUL
SECRETARIA DA FAZENDA
RECEITA ESTADUAL

MATÔES DO NORTE / MA	
PROC.	8802001/2022
FLS.	19817
RUB.	

Certidão de Situação Fiscal nº 0020741223

Identificação do titular da certidão:

Nome: **ANDREIA LORENZI**
Endereço: **RUA DUQUE DE CAXIAS, 2785
SANTO ANTAO, ENCANTADO - RS**
CNPJ: **17.189.700/0001-79**

Certificamos que, aos 12 dias do mês de **AGOSTO** do ano de **2022**, revendo os bancos de dados da Secretaria da Fazenda, o titular acima enquadra-se na seguinte situação:
CERTIDAO NEGATIVA

Descrição dos Débitos/Pendências:

Esta certidão **NÃO É VÁLIDA** para comprovar;

- a) a quitação de tributos devidos mensalmente e declarados na Declaração Anual de Simples Nacional (DASN) e no Programa Gerador do Documento de Arrecadação do Simples Nacional (PGDAS-D) pelos contribuintes optantes pelo Simples Nacional;
- b) em procedimento judicial e extrajudicial de inventário, de arrolamento, de separação, de divórcio e de dissolução de união estável, a quitação de ITCD, Taxa Judiciária e ITBI, nas hipóteses em que este imposto seja de competência estadual (Lei nº 7.608/81).

No caso de doação, a Certidão de Quitação do ITCD deve acompanhar a Certidão de Situação Fiscal.

Esta certidão constitui-se em meio de prova de existência ou não, em nome do interessado, de débitos ou pendências relacionados na Instrução Normativa nº 45/98, Título IV, Capítulo V, 1.1.

A presente certidão não elide o direito de a Fazenda do Estado do Rio Grande do Sul proceder a posteriores verificações e vir a cobrar, a qualquer tempo, crédito que seja assim apurado.

Esta certidão é válida até 10/10/2022.

Certidão expedida gratuitamente e com base na IN/DRP nº 45/98, Título IV, Capítulo V.

Autenticação: 0030762589

A autenticidade deste documento deverá ser confirmada em <https://www.sefaz.rs.gov.br>.

MAIORES DO NORTE / MA
PROC. 1804001/2022
FLS. 2458
RUB. 11



ESTADO DO RIO GRANDE DO SUL

PODER JUDICIÁRIO

SISTEMA THEMIS

CERTIDÃO JUDICIAL CÍVEL NEGATIVA

À vista dos registros constantes nos sistemas de Informática do Poder Judiciário do Estado do Rio Grande do Sul é expedida a presente certidão por não constar distribuição de ação falimentar, concordatária, recuperação judicial e extrajudicial em tramitação contra a seguinte parte interessada:

Andreia Lorenzi ME *****
CNPJ 17.189.700/0001-79*****

Encantado, 29 de agosto de 2022, às 14h06min

MATÕES DO NORTE / MA
PROC. 3804001/2022
FLS. 1159
RUB. <i>AB</i>



SERVIÇOS ONLINE



ACESSO PÚBLICO \ CONFIRMAÇÃO DE

VERACIDADE

Certificação Digital de Documento Emitido

Dados do documento CERTIDÃO NEGATIVA DE DÉBITOS PROFISSIONAL

Número de Controle:	718348
Data de emissão:	05/09/2022 às 08:49:37
Validade:	04/12/2022
Número Registro:	RS-061580/O-4
Nome:	ANDRE RICARDO BERGAMASCHI

Voltar



Sistema Nacional de Registro de Empresas Mercantil - SINREM
Governador do Estado do Rio Grande do Sul
Secretaria de Desenvolvimento Econômico e Turismo
Junta Comercial, Industrial e Serviços do Rio Grande do Sul

MATÕES DO NORTE / MA
PROC. 3804001/2023
FLS. 1960
RUB. [assinatura]

Certidão Simplificada

Certificamos que as informações abaixo constam dos documentos arquivados nesta Junta Comercial e são vigentes na data de sua expedição.

Nome Empresarial:	ANDREIA LORENZI - EPP		
Natureza Jurídica:	EMPRESARIO		
Número de Identificação do Registro de Empresas - NIRE	CNPJ	Data de Arquivamento do Ato Constitutivo	Data de Início de Atividade
4310875090-1	17.189.700/0001-79	07/11/2012	07/11/2012

Endereço Completo:

RUA ARGEIRO PRETTO 340 PAVLH 04 - BAIRRO LAJEDINHO CEP 95960-000 - ENCANTADO/RS

Objeto Social:

FABRICACAO DE MOVEIS COM PREDOMINANCIA EM METAL, LAMINADOS PLANOS E TUBULARES DE MATERIAL PLASTICO, DE MOVEIS COM PREDOMINANCIA DE MADEIRA, DE COLCHOES, E DE MOBILIARIO PARA USO MEDICO, CIRURGICO, ODONTOLOGICO E DE LABORATORIO, COMERCIO VAREJISTA DE PRODUTOS NAO ESPECIFICADOS, DE ELETRODOMESTICOS E EQUIPAMENTOS DE AUDIO E VIDEO, DE PECAS E ACESSORIOS PARA APARELHOS ELETROELETRONICOS PARA USO DOMESTICO, DE EQUIPAMENTOS E SUPRIMENTOS DE INFORMATICA, DE ARTIGOS DE CAMA, MESA E BANHO, DE MATERIAL ELETRICO, DE ARTIGOS DE PAPELARIA, DE ARTIGOS MEDICOS E ORTOPEDICOS, DE MOVEIS, DE OUTROS ARTIGOS DE USO PESSOAL E DOMESTICO, DE FERRAGENS E FERRAMENTAS, DE MATERIAIS DE CONSTRUCAO, DE BICICLETAS, DE BRINQUEDOS E ARTIGOS RECREATIVOS, DE GAS LIQUEFEITO DE PETROLEO, DE VIDROS, DE MADEIRA E ARTEFATOS, DE EQUIPAMENTOS DE TELEFONIA E COMUNICACAO, DE TECIDOS, DE INSTRUMENTOS MUSICAIS E ACESSORIOS, DE ARTIGOS ESPORTIVOS, DE ARTIGOS DE CACA, PESCA E CAMPING, DE COSMETICOS, PRODUTOS DE PERFUMARIA E HIGIENE PESSOAL, DE ARTIGOS FOTOGRAFICOS E PARA FILMAGEM, E DE EMBARCACOES E OUTROS VEICULOS RECREATIVOS, COMERCIO ATACADISTA DE MAQUINAS E EQUIPAMENTOS PARA USO COMERCIAL, DE MAQUINAS E EQUIPAMENTOS PARA USO INDUSTRIAL, DE OUTRAS MAQUINAS E EQUIPAMENTOS NAO ESPECIFICADOS, DE INSTRUMENTOS E MATERIAIS PARA USO MEDICO, CIRURGICO, HOSPITALAR E DE LABORATORIOS, DE MAQUINAS, APARELHOS E EQUIPAMENTOS PARA USO ODONTO MEDICO HOSPITALAR, DE PRODUTOS ODONTOLOGICOS, DE PRODUTOS SIDERURGICOS E METALURGICOS, DE BOMBAS E COMPRESSORES, DE ROUPAS E ACESSORIOS PARA USO PROFISSIONAL E DE SEGURANCA DO TRABALHO, DE MAQUINAS, APARELHOS E EQUIPAMENTOS PARA USO AGROPECUARIO, DE EMBALAGENS, DE PAPEL E PAPELAO, REPARACAO E MANUTENCAO DE EQUIPAMENTOS ELETROELETRONICOS DE USO PESSOAL E DOMESTICO, DE OUTROS OBJETOS E EQUIPAMENTOS PESSOAIS E DOMESTICOS, DE MAQUINAS E APARELHOS DE REFRIGERACAO E VENTILACAO PARA USO INDUSTRIAL E COMERCIAL, DE COMPUTADORES E DE EQUIPAMENTOS PERIFERICOS, DE APARELHOS E INSTRUMENTOS DE MEDIDA, TESTE E CONTROLE, DE MAQUINAS E EQUIPAMENTOS PARA AGRICULTURA E PECUARIA, INSTALACAO E MANUTENCAO DE SISTEMAS CENTRAIS DE AR CONDICIONADO, DE VENTILACAO E REFRIGERACAO, REPARACAO DE ARTIGOS DO MOBILIARIO, SUPORTE TECNICO, MANUTENCAO E OUTROS SERVICOS EM TECNOLOGIA DA INFORMACAO, OS SERVICOS DE TRATAMENTO E REVESTIMENTO EM METAIS, E O TRANSPORTE RODOVIARIO DE CARGAS

Capital:	R\$ 355.000,00	Microempresa ou Empresa de Pequeno Porte
TREZENTOS E CINQUENTA E CINCO MIL REAIS		MICRO EMPRESA (Lei Complementar nº123/06)

Status: CADASTRADA Situação: ATIVA

Último Arquivamento: 11/10/2019 Número: 5162157

Ato	002 - ALTERACAO
Evento(s)	2244 - ALTERACAO DE ATIVIDADES ECONOMICAS (PRINCIPAL E SECUNDARIAS) 2247 - ALTERACAO DE CAPITAL SOCIAL 2211 - ALTERACAO DE ENDERECO DENTRO DO MESMO MUNICIPIO 2015 - ALTERACAO DE OBJETO SOCIAL

Filial(ais) nesta Unidade da Federação ou fora dela		
Nire	CNPJ	Endereço
xxxxxxx	xxxxxxx	RUA PRESIDENTE KENNEDY, 80, SALA 03, BAIRRO CENTRO, 84660-000, GENERAL CARNEIRO/PR

Certidão Simplificada Digital emitida pela JUNTA COMERCIAL, INDUSTRIAL E SERVIÇOS DO RIO GRANDE DO SUL e certificada digitalmente. Se desejar confirmar a autenticidade desta certidão, acesse o site da JUCISRS (<http://jucisrs.rs.gov.br>) e clique em validar certidão. A certidão pode ser validada de duas formas:

- 1) Validação por envio de arquivo (upload)
- 2) Validação visual (digite o nº C220002700947 e visualize a certidão)



22/266.719-2



Sistema Nacional de Registro de Empresas Mercantil - SINREM
Governador do Estado do Rio Grande do Sul
Secretaria de Desenvolvimento Econômico e Turismo
Junta Comercial, Industrial e Serviços do Rio Grande do Sul

MATÕES DO NORTE / MA
PROC. 3507001/2022
FLS. 1461
RUB. #

Certidão Simplificada

Certificamos que as informações abaixo constam dos documentos arquivados nesta Junta Comercial e são vigentes na data de sua expedição.

Nome Empresarial: ANDREIA LORENZI - EPP
Natureza Jurídica: EMPRESARIO

Nome do Empresário: ANDREIA LORENZI
Identidade: 6089443052

CPF: 011.284.800-18

Estado Civil: Solteiro

Regime de Bens: xxxxxxxx

NADA MAIS#

Porto Alegre, 04 de Agosto de 2022 14:03

PROFESSOR ASSASS

Certidão Simplificada Digital emitida pela JUNTA COMERCIAL, INDUSTRIAL E SERVIÇOS DO RIO GRANDE DO SUL e certificada digitalmente. Se desejar confirmar a autenticidade desta certidão, acesse o site da JUCISRS (<http://jucisrs.rs.gov.br>) e clique em validar certidão. A certidão pode ser validada de duas formas:

- 1) Validação por envio de arquivo (upload)
- 2) Validação visual (digite o nº C220002700947 e visualize a certidão)



22/266.719-2



MATÓES DO NORTE / MA
PROC. 1507001/2022
FLS. 1462
RUB. 111

TRIBUNAL DE CONTAS DA UNIÃO

Consulta Consolidada de Pessoa Jurídica

Este relatório tem por objetivo apresentar os resultados consolidados de consultas eletrônicas realizadas diretamente nos bancos de dados dos respectivos cadastros. A responsabilidade pela veracidade do resultado da consulta é do Órgão gestor de cada cadastro consultado. A informação relativa à razão social da Pessoa Jurídica é extraída do Cadastro Nacional da Pessoa Jurídica, mantido pela Receita Federal do Brasil.

Consulta realizada em: 13/09/2022 11:57:52

Informações da Pessoa Jurídica:

Razão Social: **ANDREIA LORENZI**
CNPJ: **17.189.700/0001-79**

Resultados da Consulta Eletrônica:

Órgão Gestor: **TCU**
Cadastro: **Licitantes Inidôneos**
Resultado da consulta: **Nada Consta**

Para acessar a certidão original no portal do órgão gestor, clique [AQUI](#).

Órgão Gestor: **CNJ**
Cadastro: **CNIA - Cadastro Nacional de Condenações Cíveis por Ato de Improbidade Administrativa e Inelegibilidade**
Resultado da consulta: **Nada Consta**

Para acessar a certidão original no portal do órgão gestor, clique [AQUI](#).

Órgão Gestor: **Portal da Transparência**
Cadastro: **Cadastro Nacional de Empresas Inidôneas e Suspensas**
Resultado da consulta: **Nada Consta**

Para acessar a certidão original no portal do órgão gestor, clique [AQUI](#).

Órgão Gestor: **Portal da Transparência**
Cadastro: **CNEP - Cadastro Nacional de Empresas Punidas**
Resultado da consulta: **Nada Consta**

Para acessar a certidão original no portal do órgão gestor, clique [AQUI](#).

Obs: A consulta consolidada de pessoa jurídica visa atender aos princípios de simplificação e

MATÕES DO NORTE / MA	
PROC.	5507001/2022
FLS.	1463
RUB.	115

racionalização de serviços públicos digitais. Fundamento legal: Lei nº 12.965, de 23 de abril de 2014, Lei nº 13.460, de 26 de junho de 2017, Lei nº 13.726, de 8 de outubro de 2018, Decreto nº 8.638 de 15, de janeiro de 2016.

Improbidade Administrativa e Inelegibilidade

Certidão Negativa

Certifico que nesta data (13/09/2022 às 11:59) NÃO CONSTA no Cadastro Nacional de Condenações Cíveis por Ato de Improbidade Administrativa e Inelegibilidade registros de condenação com trânsito em julgado ou sanção ativa quanto ao CPF nº 011.284.800-18.

A condenação por atos de improbidade administrativa não implica automático e necessário reconhecimento da inelegibilidade do condenado.

Para consultas sobre inelegibilidade acesse portal do TSE em <http://divulgacandcontas.tse.jus.br/>

Esta certidão é expedida gratuitamente. Sua autenticidade pode ser por meio do número de controle 6320.9AEB.2BA3.F195 no seguinte endereço: https://www.cnj.jus.br/improbidade_adm/autenticar_certidao.php

13/09/2022 12:00

FILTROS APLICADOS:

CPF / CNPJ: 01128480018

LIMPAR

Data da consulta: 13/09/2022 12:00:12

Data da última atualização: 12/09/2022 20:00:03

DETALHAR	CNPJ/CPF DO SANCIONADO	NOME DO SANCIONADO	UF DO SANCIONADO	ÓRGÃO/ENTIDADE SANCIONADORA	TIPO DA SANÇÃO	DATA DE PUBLICAÇÃO DA SANÇÃO	QUANTIDADE
Nenhum registro encontrado							

MATÕES DO NORTE / MA	
PROC.	1504001/2022
FLS.	2468
RUB.	

MATÕES DO NORTE / MA	
PROC.	1307001/2022
FLS.	3466
RUB.	118

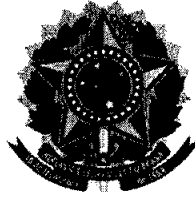

TRIBUNAL DE CONTAS DA UNIÃO
CERTIDÃO NEGATIVA
DE
LICITANTES INIDÔNEOS

(Válida somente com a apresentação do CPF)

Nome completo: **ANDREIA LORENZI**

CPF/CNPJ: **011.284.800-18**

O Tribunal de Contas da União **CERTIFICA** que, na presente data, o (a) requerente acima identificado(a) **NÃO CONSTA** da relação de responsáveis inidôneos para participar de licitação na administração pública federal, por decisão deste Tribunal, nos termos do art. 46 da Lei nº 8.443/92 (Lei Orgânica do TCU).

Não constam da relação consultada para emissão desta certidão os responsáveis ainda não notificados do teor dos acórdãos condenatórios, aqueles cujas condenações tenham tido seu prazo de vigência expirado, bem como aqueles cujas apreciações estejam suspensas em razão de interposição de recurso com efeito suspensivo ou de decisão judicial.

Certidão emitida às 12:00:55 do dia 13/09/2022, com validade de trinta dias a contar da emissão.

A veracidade das informações aqui prestadas podem ser confirmadas no sítio <https://contas.tcu.gov.br/ords/f?p=INABILITADO:5>

Código de controle da certidão: AAQT130922120055

Atenção: qualquer rasura ou emenda invalidará este documento.



PREFEITURA MUNICIPAL DE MATÕES DO NORTE/MA
CNPJ Nº 01.612.831/0001-87
AV. DR. ANTÔNIO SAMPAIO, 100 - CENTRO, CEP: 65.468-000

MATÕES DO NORTE / MA
PROC. 1507001/2022
FLS. 196
RUB. [assinatura]

Processo Administrativo nº 1507001/2022
Modalidade: Pregão Eletrônico nº 024/2022
Tipo: Menor Preço por Item

Objeto: Registro de preço para eventual e futura aquisição de equipamentos hospitalares, para atender as necessidades da Secretaria Municipal de Matões do Norte/MA.

Validações da Habilitação:

ASCLEPIOS
EQUIPAMENTOS
HOSPITALARES EIRELI
CNPJ: 33.068.320/0001-32



Autenticidade de documentos

DADOS DA CONSULTA

Protocolo:

 211828491

Data do Protocolo:

 25/03/2021

Número de Registro:

 41600842839

Arquivamento:

 20211828491

Empresa:

 ASCLEPIOS EQUIPAMENTOS HOSPITALARES EIRELI

Documento(s):

 Contrato

[< Voltar](#)

Sobre o Portal

Serviços

Legislação

Parceiros

Fale Conosco

Manuais

Municípios
Implantados

Consultar
informações

Notificações

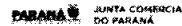

**SEGUNDA ALTERAÇÃO DO ATO CONSTITUTIVO
ASCLEPIOS EQUIPAMENTOS HOSPITALARES EIRELI
CNPJ/MF: nº 33.068.320/0001-32
NIRE: 416.0084283-9**

Página 1 de 4

MATÕES DO NORTE / MA	
PROC.	330.000 / 202 2
FLS.	1409
RUB.	

PATRICIA BACH, brasileira, maior, natural de Palmeira/PR, solteira, nascida em 24/02/1982, Empresária, inscrita no CPF/MF sob nº. 031.309.619-84, portadora da Carteira de identidade civil nº.77497420/SESP/PR, residente e domiciliada na Rua Sergipe, 1419, Guairá, Curitiba-PR, CEP:80630-080, TITULAR da EIRELI que gira sob o nome empresarial de **ASCLEPIOS EQUIPAMENTOS HOSPITALARES EIRELI**, com sede e domicílio na Rua Graça Aranha, 875, Brcao 2 Sala A, Vargem Grande, Pinhais-PR, CEP: 83321-020, inscrita no CNPJ/MF sob nº. 33.068.320/0001-32, registrada na Junta Comercial do Paraná sob NIRE nº 416.0084283-9 em 19/03/2018, RESOLVE alterar a EIRELI (Empresa Individual de Responsabilidade Limitada), mediante as seguintes cláusulas:

CLÁUSULA PRIMEIRA - DO AUMENTO DE CAPITAL: O capital social que é de R\$ 100.000,00 (cem mil reais), divididos em 100.000 (cem mil) quotas de capital no valor nominal de R\$ 1.00 (um real) cada uma, totalmente subscrito e integralizado em moeda corrente nacional, é elevado para R\$ 500.000,00 (quinhentos mil reais), divididos em 500.000 (quinhentas mil) quotas de capital no valor nominal de R\$ 1.00 (um real) cada uma, aumento este procedido com a incorporação parcial do saldo de Lucros Acumulados, contabilizados até 31/12/2020, conforme Balanço Patrimonial transcrito no Livro Diário nº 2, registrado na JUCEPAR sob o nº 20211220078, em 25/02/2021.

§ 1.º - FORMA E PRAZO: O aumento de capital acima previsto e consolidado, no valor de R\$ 400.000,00 (quatrocentos mil reais), é inteiramente subscrito e integralizado, que nesta data passa a constituir o capital social da EIRELI.

§ 2.º - NOVA DISTRIBUIÇÃO DO CAPITAL: Em virtude das modificações havidas, o capital social, inteiramente integralizado em moeda nacional, fica assim dividido:

Nome	(%)	Quotas	Valor R\$
PATRICIA BACH	100	500.000	500.000,00

CLÁUSULA SEGUNDA - REENQUADRAMENTO DE MICROEMPRESA PARA EMPRESA DE PEQUENO PORTE: O Titular declara, sob as penas da lei, que a EIRELI se reenquadra na condição de MICROEMPRESA PARA EMPRESA DE PEQUENO PORTE, nos termos da lei complementar nº 123, de 14/12/2006.

CLÁUSULA TERCEIRA - Para tanto, passa a transcrever, na íntegra, o ato constitutivo da referida EIRELI, com o teor seguinte:

**CONSOLIDAÇÃO
ASCLEPIOS EQUIPAMENTOS HOSPITALARES EIRELI
CNPJ/MF: nº 33.068.320/0001-32
NIRE: 416.0084283-9**

PATRICIA BACH, brasileira, maior, natural de Palmeira/PR, solteira, nascida em 24/02/1982, Empresária, inscrita no CPF/MF sob nº. 031.309.619-84, portadora da Carteira de identidade civil nº.77497420/SESP/PR, residente e domiciliada na Rua Sergipe, 1419, Guairá, Curitiba-PR, CEP:80630-080, TITULAR da EIRELI que gira sob o nome empresarial de **ASCLEPIOS EQUIPAMENTOS HOSPITALARES EIRELI**, com sede e domicílio na Rua Graça Aranha, 875, Brcao 2 Sala a, Vargem Grande, Pinhais-PR, CEP: 83321-020, inscrita no CNPJ/MF sob nº. 33.068.320/0001-32, registrada na Junta

**SEGUNDA ALTERAÇÃO DO ATO CONSTITUTIVO
ASCLEPIOS EQUIPAMENTOS HOSPITALARES EIRELI**

CNPJ/MF: nº 33.068.320/0001-32

NIRE: 416.0084283-9

Comercial do Paraná sob NIRE nº 416.0084283-9 em 19/03/2018, RESOLVE consolidar a EIRELI (Empresa Individual de Responsabilidade Limitada), mediante as seguintes cláusulas:

MATOES DO NORTE / MA	
PROC.	5809001/2022
FLS.	1970
RUB.	

CLÁUSULA PRIMEIRA - NOME EMPRESARIAL, SEDE E DOMICÍLIO: A presente EMPRESA INDIVIDUAL DE RESPONSABILIDADE LIMITADA gira sob nome empresarial de **ASCLEPIOS EQUIPAMENTOS HOSPITALARES EIRELI** e tem sede e domicílio na Rua Graca Aranha, 875, Brcao 2 Sala a, Vargem Grande, CEP: 83321-020 em Pinhais-PR, podendo, a qualquer tempo, a critério de seu titular, abrir ou fechar filiais ou outras dependências em qualquer parte do território nacional.

CLÁUSULA SEGUNDA - O objeto da EIRELI é: COMERCIO ATACADISTA DE INSTRUMENTOS E MATERIAIS PARA USO MEDICO, CIRURGICO, HOSPITALAR E DE LABORATORIOS FABRICACAO DE MATERIAIS PARA MEDICINA E ODONTOLOGIA COMERCIO ATACADISTA DE PRODUTOS ODONTOLOGICOS COMERCIO ATACADISTA DE MAQUINAS, APARELHOS E EQUIPAMENTOS PARA USO ODONTO-MEDICO-HOSPITALAR PARTES E PECAS COMERCIO VAREJISTA ESPECIALIZADO DE EQUIPAMENTOS E SUPRIMENTOS DE INFORMATICA COMERCIO VAREJISTA DE MOVEIS COMERCIO VAREJISTA DE ARTIGOS MEDICOS E ORTOPEDICOS ALUGUEL DE MATERIAL MEDICO ALUGUEL DE EQUIPAMENTOS CIENTIFICOS, MEDICOS E HOSPITALARES, SEM OPERADOR COMERCIO VAREJISTA DE PRODUTOS SANEANTES DOMISSANITARIOS COMERCIO VAREJISTA ESPECIALIZADO DE ELETRODOMESTICOS E EQUIPAMENTOS DE AUDIO E VIDEO MANUTENCAO E REPARACAO DE EQUIPAMENTOS E PRODUTOS MANUTENCAO E REPARACAO DE APARELHOS E INSTRUMENTOS DE MEDIDA, TESTE E CONTROLE 33121:03 MANUTENCAO E REPARACAO DE APARELHOS ELETROMEDICOS E ELETROTERAPEUTICOS INSTALACAO DE MAQUINAS E EQUIPAMENTOS INDUSTRIAIS.

CLÁUSULA TERCEIRA - O capital é de R\$ 500.000,00 (quinhentos mil reais) divididos em 500.000 quotas de valor nominal R\$ 1,00(Um real), integralizadas, neste ato em moeda corrente do País, pelo titular:

Nome	(%)	Quotas	Valor R\$
PATRICIA BACH	100	500.000	500.000,00

CLÁUSULA QUARTA - A responsabilidade do titular é restrita ao valor de suas quotas, respondendo ainda pela integralização do capital.

CLÁUSULA QUINTA - PRAZO DE DURAÇÃO: A EIRELI iniciou suas atividades em 19/03/2019 e seu prazo de duração é por tempo indeterminado.

CLÁUSULA SEXTA - A administração da Eireli caberá ao Titular e com os poderes e atribuições de Administrador, autorizado o uso do nome empresarial individualmente, vedado, no entanto, em atividades estranhas ao interesse social ou assumir obrigações seja em favor próprio ou de terceiros bem como onerar ou alienar bens imóveis da Eireli.

§1º - Faculta-se ao administrador, nos limites de seus poderes, constituir procuradores em nome da Eireli, devendo ser especificado no instrumento de mandato, os atos e operações que poderão praticar e a duração do mandato, que no caso de mandato judicial, poderá ser por prazo indeterminado.

§2º - Poderão ser designados administradores não sócios, na forma prevista no art.º 1.061 da lei 10.406/2002.

CLÁUSULA SÉTIMA - O Administrador declara, sob as penas da lei, de que não está impedido de exercer a administração da empresa, por lei especial, ou em virtude de condenação criminal, ou por se encontrar sob os efeitos dela, a pena que vede, ainda que temporariamente, o acesso a cargos públicos; ou por crime falimentar, de prevaricação, peita ou suborno, concussão, peculato, ou contra a economia popular, contra o sistema financeiro nacional, contra normas de defesa da concorrência,

**SEGUNDA ALTERAÇÃO DO ATO CONSTITUTIVO
ASCLEPIOS EQUIPAMENTOS HOSPITALARES EIRELI
CNPJ/MF: nº 33.068.320/0001-32
NIRE: 416.0084283-9**

Página 3 de 4

MATOES DO NORTE / MA	
PROC.	5507001/2022
FLS.	1717
RUB.	

contra as relações de consumo, fé pública, ou a propriedade.

CLÁUSULA OITAVA - Declara o titular da EIRELI, para os devidos fins e efeitos de direito, que o mesmo não participa de nenhuma outra pessoa jurídica dessa modalidade.

CLÁUSULA NONA - A Eireli poderá a qualquer tempo, abrir ou fechar filial ou outra dependência, mediante deliberação assinada pelo titular.

CLÁUSULA DÉCIMA - Ao término de cada exercício social, em 31 de dezembro, o administrador prestará contas justificadas de sua administração, procedendo à elaboração do inventário, do balanço patrimonial e do balanço de resultado econômico, cabendo a empresário, na proporção de suas quotas, os lucros ou perdas apurados.

CLÁUSULA DÉCIMA PRIMEIRA - Falecendo ou interditado o titular da Eireli, a empresa continuará suas atividades com os herdeiros, sucessores e o incapaz. Não sendo possível ou inexistindo interesse destes, o valor de seus haveres será apurado e liquidado com base na situação patrimonial da empresa, à data da resolução, verificada em balanço especialmente levantado.

CLÁUSULA DÉCIMA SEGUNDA - O mesmo procedimento será adotado em outros casos em que a Eireli se resolva em relação a seu titular.

CLÁUSULA DÉCIMA TERCEIRA - O Titular poderá fixar uma retirada mensal, a título de "pro labore", observadas as disposições regulamentares pertinentes.

CLÁUSULA DÉCIMA QUARTA - DECLARAÇÃO DE ENQUADRAMENTO DE EMPRESA DE PEQUENO PORTE: O Titular declara que:

- a) a EIRELI se enquadra na situação de empresa de pequeno porte;
- b) o valor da receita bruta anual da sociedade, não excedeu o limite fixado no inciso II do art. 3º da Lei Complementar nº.123/2006, observado o disposto no § 2º do mesmo artigo;
- c) a sociedade não se enquadra em qualquer das hipóteses de exclusão relacionadas no § 4º do art. 3º da mesma Lei.

CLÁUSULA DÉCIMA QUINTA - Fica eleito o foro de Pinhais-PR, para resolver quaisquer litígios oriundos da presente Alteração da EIRELI.

O titular assina o presente instrumento, em via única.

Pinhais-PR, 24 de março de 2021.

PATRICIA BACH
CPF: 031.309.619-84



MATÕES DO NORTE / MA	
PROC.	5507100 / 202 2
FLS.	1412
RUB.	18

ASSINATURA ELETRÔNICA

Certificamos que o ato da empresa ASCLEPIOS EQUIPAMENTOS HOSPITALARES EIRELI consta assinado digitalmente por:

IDENTIFICAÇÃO DO(S) ASSINANTE(S)	
CPF	Nome
03130961984	PATRICIA BACH

CERTIFICO O REGISTRO EM 25/03/2021 17:13 SOB N° 20211828491.
PROTOCOLO: 211828491 DE 25/03/2021.
CÓDIGO DE VERIFICAÇÃO: 12102062534. CNPJ DA SEDE: 33068320000132.
NIRE: 41600842839. COM EFEITOS DO REGISTRO EM: 25/03/2021.
ASCLEPIOS EQUIPAMENTOS HOSPITALARES EIRELI



LEANDRO MARCOS RAYSEL BISCAIA
SECRETÁRIO-GERAL
www.empresafacil.pr.gov.br

MATÕES DO NORTE / MA	
PROC.	18090d 1202 2
FLS.	0413
RUB.	118

COMPROVANTE DE INSCRIÇÃO E DE SITUAÇÃO CADASTRAL

Comprovante de Inscrição e de Situação Cadastral

Cidadão,

Confira os dados de Identificação da Pessoa Jurídica e, se houver qualquer divergência, providencie junto à RFB a sua atualização cadastral.

A informação sobre o porte que consta neste comprovante é a declarada pelo contribuinte.

REPÚBLICA FEDERATIVA DO BRASIL		
CADASTRO NACIONAL DA PESSOA JURÍDICA		
NUMERO DE INSCRIÇÃO 33.068.320/0001-32 MATRIZ	COMPROVANTE DE INSCRIÇÃO E DE SITUAÇÃO CADASTRAL	DATA DE ABERTURA 19/03/2019
NOME EMPRESARIAL ASCLEPIOS EQUIPAMENTOS HOSPITALARES EIRELI		
TÍTULO DO ESTABELECIMENTO (NOME DE FANTASIA) *****		PORTE EPP
CÓDIGO E DESCRIÇÃO DA ATIVIDADE ECONOMICA PRINCIPAL 46.45-1-01 - Comércio atacadista de instrumentos e materiais para uso médico, cirúrgico, hospitalar e de laboratórios		
CÓDIGO E DESCRIÇÃO DAS ATIVIDADES ECONOMICAS SECUNDARIAS 32.50-7-05 - Fabricação de materiais para medicina e odontologia 33.12-1-02 - Manutenção e reparação de aparelhos e instrumentos de medida, teste e controle (Dispensada *) 33.12-1-03 - Manutenção e reparação de aparelhos eletromédicos e eletroterapêuticos e equipamentos de irradiação 33.19-8-00 - Manutenção e reparação de equipamentos e produtos não especificados anteriormente 33.21-0-00 - Instalação de máquinas e equipamentos industriais 46.45-1-03 - Comércio atacadista de produtos odontológicos 46.64-8-00 - Comércio atacadista de máquinas, aparelhos e equipamentos para uso odonto-médico-hospitalar; partes e peças 47.51-2-01 - Comércio varejista especializado de equipamentos e suprimentos de informática (Dispensada *) 47.53-9-00 - Comércio varejista especializado de eletrodomésticos e equipamentos de áudio e vídeo (Dispensada *) 47.54-7-01 - Comércio varejista de móveis (Dispensada *) 47.73-3-00 - Comércio varejista de artigos médicos e ortopédicos (Dispensada *) 47.89-0-05 - Comércio varejista de produtos saneantes domissanitários 77.29-2-03 - Aluguel de material médico (Dispensada *) 77.39-0-02 - Aluguel de equipamentos científicos, médicos e hospitalares, sem operador		
CÓDIGO E DESCRIÇÃO DA NATUREZA JURIDICA 230-5 - Empresa Individual de Responsabilidade Limitada (de Natureza Empresáril)		
LOGRADOURO R GRACA ARANHA	NUMERO 875	COMPLEMENTO BRCAO 2 SALA A
CEP 83.321-020	BARRIO/DISTRITO VARGEM GRANDE	MUNICIPIO PINHAIS
UF PR		
ENDEREÇO ELETRÔNICO ASCLEPIOSHOSPITALARES@UOL.COM.BR		TELEFONE (41) 3699-4237
ENTE FEDERATIVO RESPONSÁVEL (EFR) *****		
SITUAÇÃO CADASTRAL ATIVA	DATA DA SITUAÇÃO CADASTRAL 19/03/2019	
MOTIVO DE SITUAÇÃO CADASTRAL		
SITUAÇÃO ESPECIAL *****	DATA DA SITUAÇÃO ESPECIAL *****	

(*) A dispensa de alvarás e licenças é direito do empreendedor que atende aos requisitos constantes na Resolução CGSIM nº 51, de 11 de junho de 2019, ou da legislação própria encaminhada ao CGSIM pelos entes federativos, não tendo a Receita Federal qualquer responsabilidade quanto às atividades dispensadas.

Aprovado pela Instrução Normativa RFB nº 1.863, de 27 de dezembro de 2018.

Emitido no dia 13/09/2022 às 14:46:21 (data e hora de Brasília).

Página: 1/1

☰ CONDIÇÕES DE DISPENSA DE LICENCIAMENTO	🔍 CONSULTAR QSA	↶ VOLTAR	🖨 IMPRIMIR
--	-----------------	----------	------------

A RFB agradece a sua visita. Para informações sobre política de privacidade e uso, [clique aqui](#).

MATÕES DO NORTE / MA	
PROC.	5502001 1202-2
FLS.	1974
RUB.	

COMPROVANTE DE INSCRIÇÃO E DE SITUAÇÃO CADASTRAL

[Passo a passo para o CNPJ](#) [Consultas CNPJ](#) [Estatísticas](#) [Parceiros](#) [Serviços CNPJ](#)

COMPROVANTE DE INSCRIÇÃO E DE SITUAÇÃO CADASTRAL

MATÕES DO NORTE / MA	
PROC.	3504001/2022
FLS.	1413
RUB	



MATÕES DO NORTE / MA	
PROC.	55070001/2022
FLS.	1476
RUB.	

CONSULTAR
SERVIÇOS
PREÇOS
VALIDADE JURÍDICA
FAQ
CONTATO
ACESSAR

Contrato Social 2ª alteração 08-06-2023

Status da Transação: ?

✔ Sucesso

Responsável:

Asclepios Equipamentos Hospitalares Eireli

Tipo Documental:

Autenticação

Formato/Tamanho:

PDF (997 61 KB)



MATÕES DO NORTE / MA	
PROC.	3507001/2022
FLS.	1412
RUB.	

Tipo de Serviço:

Prova de Autenticidade

Tipo de Acesso: ⓘ

Privado

Rede Utilizada:

Ethereum Classic

Registro Blockchain:

0x8478d72b55ed2474bb80a6312d6922394766b350a51f5d7cc9e2804e2b7eaa50

Hash do Arquivo:

f756d8cc307a7ae516d76998947964e8289cbb75b8295a40d743121255b141ed

Gerado em:

08/06/2022 11:05:59

Registrado em:

08/06/2022 11:06:08

Última Atualização:

08/06/2022 11:10:42

GERAR CERTIFICADO

[API](#)
 [Blog](#)
 [Termos de Uso](#)
[Política de Privacidade](#)
 [Sobre Nós](#)

q
u
e
p
a
r
a
c
e
s
s
a
r

13/09/2022 14:58

✉ dautin@dautin.com

Dautin | Prova de Autenticidade

Siga-nos: 

MATOES DO NORTE / MA	
PROC.	<u>1507001/2022</u>
FLS.	<u>15</u>
RUB.	<u>118</u>
(47) 3514-7599	

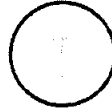

Copyright © 2022 Dautin Blockchain Co.

Desenvolvido no Vale do Itajaí ♥

Images by Freepik and icons from Flaticon

Rua XV de Novembro, 64 - Sala 21
Edifício Pedro Francisco Vargas
Centro, Itajaí - Santa Catarina
(47) 3514-7599 | (47) 99748-2223
www.dautin.com | dautin@dautin.com



CERTIFICADO DE PROVA DE AUTENTICIDADE ELETRÔNICA

A DAUTIN BLOCKCHAIN DOCUMENTOS DIGITAIS E SERVIÇOS LTDA, especificada neste ato apenas como **Dautin Blockchain Co.** CERTIFICA para os devidos fins de direito que, o arquivo digital especificado com o tipo documental **Autenticação** e representado pela função hash criptográfica conhecida como SHA-256, de código **f756d8cc307a7ae516d76998947964e8289cbb75b8295a40d743121255b141ed** foi autenticado de acordo com as Legislações e normas vigentes¹ através da rede blockchain Ethereum Classic, sob o identificador único denominado NID **67925** dentro do sistema.

A autenticação eletrônica do documento intitulado "**Contrato Social 2ª alteração 08-06-2023**", cujo assunto é descrito como "**Contrato Social 2ª alteração 08-06-2023**", faz prova de que em **08/06/2022 11:05:59**, o responsável **Asclepios Equipamentos Hospitalares Eireli (33.068.320/0001-32)** tinha posse do arquivo com as mesmas características que foram reproduzidas na prova de autenticidade, sendo de Asclepios Equipamentos Hospitalares Eireli a responsabilidade, única e exclusiva, pela idoneidade do documento apresentado a DAUTIN Blockchain Co.

Este CERTIFICADO foi emitido em **08/06/2022 11:10:42** através do sistema de autenticação eletrônica da empresa DAUTIN Blockchain Co. de acordo com o Art. 10, § 2º da MP 2200-2/2001, Art. 107 do Código Civil e Art. 411, em seus §§ 2º e 3º do Código de Processo Civil, estando dessa maneira de acordo para o cumprimento do Decreto 10278/2020.

Para mais informações sobre a operação acesse o site <https://www.dautin.com> e informe o código da transação blockchain **0x8478d72b55ed2474bb80a6312d6922394766b350a51f5d7cc9e2804e2b7eaa50**. Também é possível acessar a consulta através da rede blockchain em <https://blockscout.com/etc/mainnet/>

¹ Legislação Vigente: Medida Provisória nº 2200-2/2001, Código Civil e Código de Processo Civil.

DAUTIN
BLOCKCHAIN



Presidência da República Casa Civil
Subchefia para Assuntos Jurídicos
MEDIDA PROVISÓRIA 2.200-2
DE 24 DE AGOSTO DE 2001.

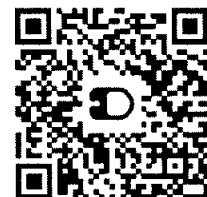

MATÕES DO NORTE / MA	
PROC.	1807001/2022
FLS.	3480
RUE.	JTB

BRASIL

(HTTPS://GOV.BR)

Confirmação da Autenticidade de Certidões

Resultado da Confirmação de Autenticidade de Certidão

CNPJ: 33.068.320/0001-32

Código de Controle: 8B57.4999.9B3C.2AAA

Data da Emissão: 29/06/2022

Hora da Emissão: 08:18:00

Tipo Certidão: Negativa

Certidão Negativa emitida em 29/06/2022, com validade até 26/12/2022.

[Página Anterior \(/Servicos/certidaointernet/PJ/Autenticidade/Voltar\)](#)

[Nova consulta \(/Servicos/certidaointernet/PJ/Autenticidade/Confirmar\)](#)

MATÕES DO NORTE / MA	
PROC.	1507001 / 202 2
FLS.	148
RUB.	

Dúvidas mais Frequentes | Início | V - 1.2

Situação de Regularidade do Empregador

A EMPRESA abaixo identificada está REGULAR perante o FGTS:

Inscrição: 33.068.320/0001-32

Razão social: ASCLEPIOS EQUIPAMENTOS HOSPITALARES EIRELI

Resultado da consulta em 13/09/2022 15:03:37

Obtenha o Certificado de Regularidade do FGTS - CRF
Consulte o Histórico do Empregador

Voltar

O uso destas informações para os fins previstos em lei deve ser precedido de verificação de autenticidade no site da Caixa: www.caixa.gov.br

MATÕES DO NORTE / MA	
PROC.	1307001/2022
FLS.	1482
RUB.	115

Validação de certidão de débitos emitida

O serviço de validação de certidões emitidas destina-se ao órgão licitante ou ao interessado em conferir a autenticidade da certidão apresentada.

Operação efetuada com sucesso.

Validar Nova Certidão

Emitir Certidão

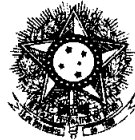

PODER JUDICIÁRIO
JUSTIÇA DO TRABALHO

CERTIDÃO NEGATIVA DE DÉBITOS TRABALHISTAS

Nome: ASCLEPIOS EQUIPAMENTOS HOSPITALARES EIRELI (MATRIZ E FILIAIS)
CNPJ: 33.068.320/0001-32
Certidão nº: 20392568/2022
Expedição: 29/06/2022, às 08:44:07
Validade: 26/12/2022 - 180 (cento e oitenta) dias, contados da data de sua expedição.

Certifica-se que **ASCLEPIOS EQUIPAMENTOS HOSPITALARES EIRELI (MATRIZ E FILIAIS)**, inscrito(a) no CNPJ sob o nº **33.068.320/0001-32**, **NÃO CONSTA** como inadimplente no Banco Nacional de Devedores Trabalhistas. Certidão emitida com base nos arts. 642-A e 883-A da Consolidação das Leis do Trabalho, acrescentados pelas Leis ns.º 12.440/2011 e 13.467/2017, e no Ato 01/2022 da CGJT, de 21 de janeiro de 2022. Os dados constantes desta Certidão são de responsabilidade dos Tribunais do Trabalho.

No caso de pessoa jurídica, a Certidão atesta a empresa em relação a todos os seus estabelecimentos, agências ou filiais.

A aceitação desta certidão condiciona-se à verificação de sua autenticidade no portal do Tribunal Superior do Trabalho na Internet (<http://www.tst.jus.br>).

Certidão emitida gratuitamente.

INFORMAÇÃO IMPORTANTE

Do Banco Nacional de Devedores Trabalhistas constam os dados necessários à identificação das pessoas naturais e jurídicas inadimplentes perante a Justiça do Trabalho quanto às obrigações estabelecidas em sentença condenatória transitada em julgado ou em acordos judiciais trabalhistas, inclusive no concernente aos recolhimentos previdenciários, a honorários, a custas, a emolumentos ou a recolhimentos determinados em lei; ou decorrentes de execução de acordos firmados perante o Ministério Público do Trabalho, Comissão de Conciliação Prévia ou demais títulos que, por disposição legal, contiver força executiva.

MATÕES DO NORTE / MA
 PROC. 3507001/2022
 FLS. 1984
 RUB. 11



SIT - Sistema de Informação do Trabalho de Emprego

Verificar Autenticidade

Verificar Autenticidade de Certidão de Cumprimento da Cota de Contratação de Pcdds/Reabilitados

Código no documento:
 Código de lado:

Aviso: para emitir certidões de débitos trabalhis

O documento foi emitido para o CNPJ: 33068320000132 em 24/09/2022 07:23 com o código de verificação 4nm6C4.

Para obter o código de verificação, digite o código de verificação no campo de busca do sistema de verificação de documentos ou consulte o manual de utilização do sistema de verificação de documentos.

Governo do Estado do Paraná
Secretaria da
Fazenda

MATÕES DO NORTE / MA
PROC. 3809001/2022
FLS. 1485
RUB. 18

Informações do Documento

Certidão 027619332-72
Tipo Certidão Negativa de Débitos Tributários e de Dívida Ativa Estadual - Automática
Fornecida para o CNPJ 33.068.320/0001-32
ASCLEPIOS EQUIPAMENTOS HOSPITALARES EIRELI
Emissão 24/08/2022 07:03:28
Data de Validade 22/12/2022

[Voltar](#)

© **Secretaria da Fazenda - SEFA**
Av. Vicente Machado, 445 - Centro - 80420-902 - Curitiba - PR
Localização



MATÕES DO NORTE / MA	
PROC.	5507001/2022
FLS.	3476
RUB.	

CONSULTAR

SERVIÇOS

PREÇOS

VALIDADE JURÍDICA

FAQ

CONTATO

ACESSAR

🏠 ▶ Minha Conta ▶ Autenticações ▶ Prova de Autenticidade

INFORMAÇÕES PROVA DE AUTENTICIDADE



MATÕES DO NORTE / MA	
PROC.	3504001/2022
FLS.	1484
RUBR.	

Legenda dos Ícones ▼

FALENCIA EXTRA E PROTESTO 25-08-2022

Nº de Identificação (NID):

80309

Assunto:

Falencia Extra e Protesto 25-08-2022

Status da Transação: ③

👍 Sucesso

Responsável:

Asclepios Equipamentos Hospitalares Eireli



MATÕES DO NORTE / MA	
PROC.	1504001/2022
FLS.	1488
RUB.	118

Tipo Documental:

Autenticação

Formato/Tamanho:

PDF (356 KB)

Tipo de Serviço:

Prova de Autenticidade

Tipo de Acesso: ②

Privado

Rede Utilizada:

Ethereum Classic

Registro Blockchain:

0x6e5c0dfec16715d398929525fd2915a6f07b58590221b7c20fadcc3e069ab718e



MATÔES DO NORTE / MA	
PROC.	35070062022
FLS.	1489
RUB.	

Hash do Arquivo:

52687d273e8f88e9f2ce23195085e3ba8645c8a5d8074364f932ecea42a734bf2

Gerado em:

29/08/2022 11:46:50

Registrado em:

29/08/2022 11:47:15

Última Atualização:

29/08/2022 11:47:58

GERAR CERTIFICADO

- API
- Blog
- Termos de Uso
- Política de Privacidade
- Sobre Nós



dautin@dautin.com

Siga-nos:

Dautin | Prova de Autenticidade

(47) 3514-7599

MATÕES DO NORTE / MA	
PROC.	580700/2022
FLS.	1190
RUB.	

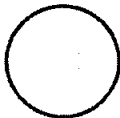

Copyright © 2022 Dautin Blockchain Co.

Desenvolvido no Vale do Itajaí

Images by Freepik and icons from Flaticon

Rua XV de Novembro, 64 - Sala 21
Edifício Pedro Francisco Vargas
Centro, Itajai - Santa Catarina
(47) 3514-7599 | (47) 99748-2223
www.dautin.com | dautin@dautin.com



CERTIFICADO DE PROVA DE AUTENTICIDADE ELETRÔNICA

A DAUTIN BLOCKCHAIN DOCUMENTOS DIGITAIS E SERVIÇOS LTDA, especificada neste ato apenas como **Dautin Blockchain Co.** CERTIFICA para os devidos fins de direito que, o arquivo digital especificado com o tipo documental **Autenticação** e representado pela função hash criptográfica conhecida como SHA-256, de código **52687d273e8f88e9f2ce23195085e3ba8645c8a5d8074364f932ece42a734bf2** foi autenticado de acordo com as Legislações e normas vigentes¹ através da rede blockchain Ethereum Classic, sob o identificador único denominado NID **80309** dentro do sistema.

A autenticação eletrônica do documento intitulado "**Falencia Extra e Protesto 25-08-2022**", cujo assunto é descrito como "**Falencia Extra e Protesto 25-08-2022**", faz prova de que em **29/08/2022 11:46:50**, o responsável **Asclepios Equipamentos Hospitalares Eireli (33.068.320/0001-32)** tinha posse do arquivo com as mesmas características que foram reproduzidas na prova de autenticidade, sendo de Asclepios Equipamentos Hospitalares Eireli a responsabilidade, única e exclusiva, pela idoneidade do documento apresentado a DAUTIN Blockchain Co.

Este CERTIFICADO foi emitido em **29/08/2022 11:47:58** através do sistema de autenticação eletrônica da empresa DAUTIN Blockchain Co. de acordo com o Art. 10, § 2º da MP 2200-2/2001, Art. 107 do Código Civil e Art. 411, em seus §§ 2º e 3º do Código de Processo Civil, estando dessa maneira de acordo para o cumprimento do Decreto 10278/2020.

Para mais informações sobre a operação acesse o site <https://www.dautin.com> e informe o código da transação blockchain **0x6e5ccdfec16715d398929525fd2915a6f07b58590221b7c20fad3e069ab718e**. Também é possível acessar a consulta através da rede blockchain em <https://blockscout.com/etc/mainnet/>

¹ Legislação Vigente: Medida Provisória nº 2200-2/2001, Código Civil e Código de Processo Civil.

DAUTIN
BLOCKCHAIN



Presidência da República Casa Civil
Subchefia para Assuntos Jurídicos
MEDIDA PROVISÓRIA 2.200-2
DE 24 DE AGOSTO DE 2001.





MUNICÍPIO DE PINHAIS
Gerenciamento do Sistema

Consulta por Certidão / Número/Ano 44226 / 2022

Pág 1 / 1

MATÕES DO NORTE / MA
PROC. 1507001/2022
FLS. 1793
RUB. 08

Número	Ano	CPF/CNPJ	Nome/Razão	Tipo de Certidão	Emtida	Data Validade
44226	2022	33.068.320/0001-32	ASCLEPIOS EQUIPAMENTOS HOSPITALARES EIRELI	Negativa		22/11/2022

Total de Registros: 1



MATÕES DO NORTE / MA	
PROC.	1507001 / 2022
FLS.	1493
RUB.	118

CONSULTAR
SERVIÇOS
PREÇOS
VALIDADE JURÍDICA
FAQ
CONTATO
ACESSAR

RG e CPF Patrícia

Status da Transação: ?

✔ Sucesso

Responsável:

Asclepios Equipamentos Hospitalares Eireli

Tipo Documental:

Autenticação

Formato/Tamanho:

PDF (218.14 KB)

MATÔES DO NORTE / MA	
PROC.	1507001/2022
FLS.	1494
RUB.	14

q
u
e
p
a
r
a
a
c
e
s
s
a
r

Tipo de Serviço:

Prova de Autenticidade

Tipo de Acesso: ?

Privado

Rede Utilizada:

Ethereum Classic

Registro Blockchain:

0xbd563e0e1e3bd74668b7e11deb72fcc94ef412973072b319e96958549be8ebc0

Hash do Arquivo:

2442cf20e1f9718643dc20f134897d0ea676751cece696a0776d0a7b88c5e38f

Gerado em:

09/11/2021 11:13:04

Registrado em:

09/11/2021 11:13:23

Última Atualização:

09/11/2021 11:14:15

GERAR CERTIFICADO

[API](#)
 [Blog](#)
 [Termos de Uso](#)
[Política de Privacidade](#)
 [Sobre Nós](#)

13/09/2022 15:31

Dautin | Prova de Autenticidade

✉ dautin@dautin.com

Siga-nos: 

☎ (47) 3514-7599

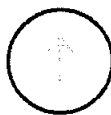

Copyright © 2022 Dautin Blockchain Co.

Desenvolvido no Vale do Itajaí ♥

Images by Freepik and icons from Flaticon

MATÕES DO NORTE / MA	
PROC.	5807001/2022
FLS.	24.03
RUB.	

Rua XV de Novembro, 64 - Sala 21
Edifício Pedro Francisco Vargas
Centro, Itajaí - Santa Catarina
(47) 3514-7599 | (47) 99748-2223
www.dautin.com | dautin@dautin.com



CERTIFICADO DE PROVA DE AUTENTICIDADE ELETRÔNICA

A DAUTIN BLOCKCHAIN DOCUMENTOS DIGITAIS E SERVIÇOS LTDA, especificada neste ato apenas como **Dautin Blockchain Co.** CERTIFICA para os devidos fins de direito que, o arquivo digital especificado com o tipo documental **Autenticação** e representado pela função hash criptográfica conhecida como SHA-256, de código **2442cf20e1f9718643dc20f134897d0ea676751cece696a0776d0a7b88c5e38f** foi autenticado de acordo com as Legislações e normas vigentes¹ através da rede blockchain Ethereum Classic, sob o identificador único denominado NID **36839** dentro do sistema.

A autenticação eletrônica do documento intitulado "**RG e CPF Patrícia**", cujo assunto é descrito como "**RG e CPF Patrícia**", faz prova de que em **09/11/2021 11:13:04**, o responsável **Asclepios Equipamentos Hospitalares Eireli (33.068.320/0001-32)** tinha posse do arquivo com as mesmas características que foram reproduzidas na prova de autenticidade, sendo de Asclepios Equipamentos Hospitalares Eireli a responsabilidade, única e exclusiva, pela idoneidade do documento apresentado a DAUTIN Blockchain Co.

Este CERTIFICADO foi emitido em **09/11/2021 11:14:15** através do sistema de autenticação eletrônica da empresa DAUTIN Blockchain Co. de acordo com o Art. 10, § 2º da MP 2200-2/2001, Art. 107 do Código Civil e Art. 411, em seus §§ 2º e 3º do Código de Processo Civil, estando dessa maneira de acordo para o cumprimento do Decreto 10278/2020.

Para mais informações sobre a operação acesse o site <https://www.dautin.com> e informe o código da transação blockchain **0xbd563e0e1e3bd74668b7e11deb72fcc94ef412973072b319e96958549be8ebc0**. Também é possível acessar a consulta através da rede blockchain em <https://blockscout.com/etc/mainnet/>

¹ Legislação Vigente: Medida Provisória nº 2200-2/2001, Código Civil e Código de Processo Civil.

DAUTIN
BLOCKCHAIN



Presidência da República Casa Civil
Subchefia para Assuntos Jurídicos
MEDIDA PROVISÓRIA 2.200-2
DE 24 DE AGOSTO DE 2001.





MUNICÍPIO DE PINHAIS
ESTADO DO PARANÁ
SECRETARIA MUNICIPAL DE SAÚDE
DEPARTAMENTO DE VIGILÂNCIA EM SAÚDE
Gerência de Vigilância Sanitária

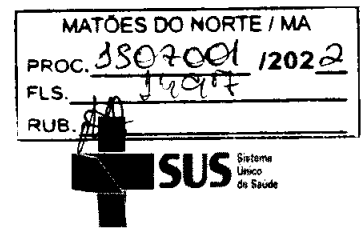

LICENÇA SANITÁRIA

A SECRETARIA MUNICIPAL DE SAÚDE, CONCEDE A PRESENTE LICENÇA SANITÁRIA CONFORME PROCESSO Nº 30977/2020, A :

Cad. Econômico/Insc. Municipal 75229	Grau de Risco Licença Sanitária ALTO	Taxa Visa 2 - TAXA I B	Válido até 22/07/2023	Código do Contribuinte 2995476
Nome / Razão ASCLEPIOS EQUIPAMENTOS HOSPITALARES EIRELI				
Nome Fantasia / Sobrenome *****				
CPF / CNPJ 33.068.320/0001-32			Inscrição Imobiliária 25.080.0175.002.00.00	
Logradouro RUA GRACA ARANHA				Número 875
EP 83.321-020	Bairro VARGEM GRANDE	Complemento BRCAO 2 SALA A		
Atividade Principal 4645.1/01.00 - COMÉRCIO ATACADISTA DE INSTRUMENTOS E MATERIAIS PARA USO MÉDICO, CIRÚRGICO, HOSPITALAR E DE LABORATÓRIOS				
Atividade(s) Secundária(s) 3250.7/05.00 - FABRICAÇÃO DE MATERIAIS PARA MEDICINA E ODONTOLOGIA 4645.1/03.00 - COMÉRCIO ATACADISTA DE PRODUTOS ODONTOLÓGICOS 4664.8/00.00 - COMÉRCIO ATACADISTA DE MÁQUINAS, APARELHOS E EQUIPAMENTOS PARA USO ODONTO-MÉDICO-HOSPITALAR; PARTES E PEÇAS 4773.3/00.00 - COMÉRCIO VAREJISTA DE ARTIGOS MÉDICOS E ORTOPÉDICOS 4789.0/05.00 - COMÉRCIO VAREJISTA DE PRODUTOS SANEANTES DOMISSANITÁRIOS				
Observação ESTA LICENÇA SANITÁRIA É VÁLIDA PARA FABRICAR PRODUTOS PARA SAÚDE CLASSE RISCO II E DISTRIBUIR PRODUTOS PARA SAÚDE.				

Enquanto satisfizer as exigências da legislação em vigor, a presente licença é válida conforme data de validade mencionada acima.

Pinhais, 22 de julho de 2022

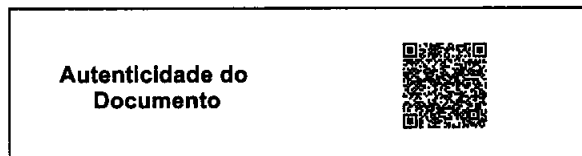

Autenticidade do Documento

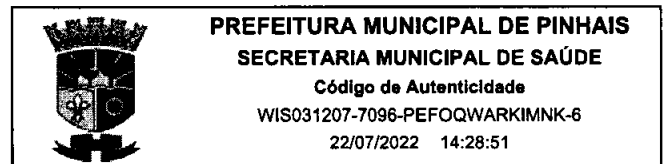

De acordo com o Art. 6º § 3º da Lei nº 2046/2018 a renovação da licença sanitária deve ser requerida **60 (sessenta) dias** antes do seu vencimento.

Decreto 2152/2015: Fica dispensada a assinatura na Licença Sanitária, impresso por meio eletrônico.
Parágrafo Único - A autenticidade da Licença Sanitária deverá ser confirmado através de consulta ao endereço www.pinhais.atende.net

MANTER EM LOCAL VISÍVEL



MUNICÍPIO DE PINHAIS
Gerenciamento do Sistema

MATÕES DO NORTE / MA	
PROC. 1307001/2021	
FLS. 1408	Pág. 1 / 1
RUB. 10	

Tipo de Alvará Igual Alvará de Localização e Funcionamento / Número/Ano Igual 2008 / Igual 2021

Número Ano	Tipo de Alvará	Cadastro Nome	Emissão	Validade	Situação
2008 2021	Alvará de Localização e Funcionamento	75229 ASCLEPIOS EQUIPAMENTOS HOSPITALARES EIRELI	03/08/2021	31/12/2021	Normal

Total de Registros: 1



CONSULTAR
SERVIÇOS
PREÇOS
VALIDADE JURÍDICA
FAQ
CONTATO
ACESSAR

Licença Sanitária 22-07-2023

Status da Transação: ?

Sucesso

Responsável:

Asclepios Equipamentos Hospitalares Eireli

Tipo Documental:

Autenticação

Formato/Tamanho:

Tipo de Serviço:

Prova de Autenticidade

Tipo de Acesso: ?

Privado

Rede Utilizada:

Ethereum Classic

Registro Blockchain:

0x99fa9af9aa3996ddfd56c6ab8ae553ea7db07f3fcd531fa944a041bea8354651

Hash do Arquivo:

002452ea24b60f9a0c3bcf6d416a811522183fb4daf3f982c5fac0b30e447e0e

Gerado em:

26/07/2022 07:54:38

Registrado em:

26/07/2022 07:54:48

Última Atualização:

26/07/2022 08:10:03

 GERAR CERTIFICADO

MATÕES DO NORTE / MA	
PROC.	1504001/2022
FLS.	1501
RUB.	118

[API](#) [Blog](#) [Termos de Uso](#)
[Política de Privacidade](#) [Sobre Nós](#)

dautin@dautin.com

Siga-nos:    

(47) 3514-7599

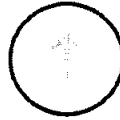

Copyright © 2022 Dautin Blockchain Co.

Desenvolvido no Vale do Itajaí ♥

Images by Freepik and icons from Flaticon

Rua XV de Novembro, 64 - Sala 21
Edifício Pedro Francisco Vargas
Centro, Itajaí - Santa Catarina
(47) 3514-7599 | (47) 99748-2223
www.dautin.com | dautin@dautin.com



CERTIFICADO DE PROVA DE AUTENTICIDADE ELETRÔNICA

A DAUTIN BLOCKCHAIN DOCUMENTOS DIGITAIS E SERVIÇOS LTDA, especificada neste ato apenas como **Dautin Blockchain Co.** CERTIFICA para os devidos fins de direito que, o arquivo digital especificado com o tipo documental **Autenticação** e representado pela função hash criptográfica conhecida como SHA-256, de código **002452ea24b60f9a0c3bcf6d416a811522183fb4daf3f982c5fac0b30e447e0e** foi autenticado de acordo com as Legislações e normas vigentes¹ através da rede blockchain Ethereum Classic, sob o identificador único denominado NID **74918** dentro do sistema.

A autenticação eletrônica do documento intitulado "**Licença Sanitária 22-07-2023**", cujo assunto é descrito como "**Licença Sanitária 22-07-2023**", faz prova de que em **26/07/2022 07:54:38**, o responsável **Asclepios Equipamentos Hospitalares Eireli (33.068.320/0001-32)** tinha posse do arquivo com as mesmas características que foram reproduzidas na prova de autenticidade, sendo de Asclepios Equipamentos Hospitalares Eireli a responsabilidade, única e exclusiva, pela idoneidade do documento apresentado a DAUTIN Blockchain Co.

Este CERTIFICADO foi emitido em **26/07/2022 08:10:03** através do sistema de autenticação eletrônica da empresa DAUTIN Blockchain Co. de acordo com o Art. 10, § 2º da MP 2200-2/2001, Art. 107 do Código Civil e Art. 411, em seus §§ 2º e 3º do Código de Processo Civil, estando dessa maneira de acordo para o cumprimento do Decreto 10278/2020.

Para mais informações sobre a operação acesse o site <https://www.dautin.com> e informe o código da transação blockchain **0x99fa9af9aa3996ddfd56c6ab8ae553ea7db07f3fcd531fa944a041bea8354651**. Também é possível acessar a consulta através da rede blockchain em <https://blockscout.com/etc/mainnet/>

¹ Legislação Vigente: Medida Provisória nº 2200-2/2001, Código Civil e Código de Processo Civil.



Presidência da República Casa Civil
Subchefia para Assuntos Jurídicos
MEDIDA PROVISÓRIA 2.200-2
DE 24 DE AGOSTO DE 2001.

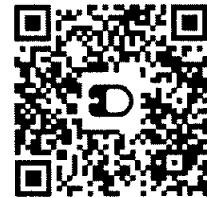

(https://www.tjpr.jus.br/home)

(https://www.tjpr.jus.br/home)

TJPR (ht... / ... / Gerais (... / Docum...

≡ Documentos Assinados

Número Autenticador do Documento

*Número informado no rodapé do PDF, disponível para documentos gerados a partir de 09/03/2022



Visualização de documento

Nome: Pinhais

Tipo: Certidão para licitação

Data da publicação: 01/08/2022 13:26

Anexos: 6577032assinado.pdf

Fim da página



Corregedoria-Geral da Justiça do Estado do Paraná Poder Judiciário

O Diretor do Departamento da Corregedoria-Geral da Justiça, nos termos do art. 1º do Decreto Judiciário nº 930/2012, de 29/6/2012, veiculado no Diário da Justiça Eletrônico nº 899, de 5/7/2012,

CERTIFICA, para fins de licitações, contratos da administração pública e outras destinações comerciais, que no **Foro Regional de Pinhais da Comarca da Região Metropolitana de Curitiba**, existem 1 (um) Ofício de Distribuidor, Contador, Partidor, Avaliador e Depositário Público e 1 (um) Tabelionato de protesto de títulos (Anexo IV do Código de Organização e Divisão Judiciárias do Estado do Paraná - Lei Estadual nº 14.277, de 30 de dezembro de 2003).

Curitiba, 1 de Agosto de 2022

Gustavo Cordeiro Soares Miranda
Diretor do Departamento da Corregedoria-Geral da Justiça

[Voltar](#)

(https://www.tjpr.jus.br/assinados)



EXIBIR MAPA DO SITE



TRIBUNAL DE JUSTIÇA DO PARANÁ

Praça Nossa Senhora de Salette, S/N
CEP 80.530-912 - Curitiba, PR
Telefone: 41 3200-2000 (tel:(41)3200-2000)

EXPEDIENTE DE FUNCIONAMENTO

Horário regimental de funcionamento – das 12:00 às 19:00
Horário de atendimento ao público – das 12:00 às 18:00



[CALENDÁRIO \(/calendario\)](#)

NEWSLETTER

Saiba de nossas novidades
com o RSS do TJPR

[INSCREVA-SE \(/inscreva-se\)](#)

**INFORMAÇÕES SOBRE O QR CODE DA CERTIDÃO****Consulta realizada em: 13/09/2022 as 15:50:09****Certidão emitida pelo OFÍCIO DISTRIBUIDOR**

Comarca de:	Pinhais
Certidão:	NEGATIVA
CONTRA:	ASCLEPIOS EQUIPAMENTOS HOSPITALARES EIRELI
Data na Certidão:	25/08/2022 - 15:03:46 (<i>Horário não impresso na certidão</i>)
Emitida em:	26/08/2022 as 15:03:46
Finalidade:	Não considerar
Total de Registros:	0
Observações:	Sem observação impressa
Ocorrências:	Sem ocorrência impressa
Com o Período de busca:	Desde instalação do cartório

Os dados fornecidos nesta consulta são meramente informativos para verificação visual com a certidão.

Se houver alguma dúvida quanto a veracidade da certidão deverá manter contato com o Cartório responsável.



Autenticidade de documentos

DADOS DA CONSULTA

Protocolo:

221592172

Data do Protocolo:

14/03/2022

Número de Registro:

41600842839

Arquivamento:

20221592172

Empresa:

ASCLEPIOS EQUIPAMENTOS HOSPITALARES EIRELI

Documento(s):

Balanço

[< Voltar](#)

Sobre o Portal

Serviços

Legislação

Parceiros

Fale Conosco

Manuais

Municípios
implantação

Consultar
informações

Notificações

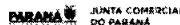

MATÕES DO NORTE / MA	
PROC.	1507001/2022
FLS.	15014
RUB.	

Termo de Abertura

Contém este livro, 22 folhas numeradas por processamento eletrônico, do Nº 1 ao Nº 22 do período de 01/01/2021 a 31/12/2021, que servirá de Livro Diário número 3 da empresa ASCLEPIOS EQUIPAMENTOS HOSPITALARES EIRELI com sede em PINHAIS a R GRACA ARANHA, 875, BRCAO 2 SALA A, VARGEM GRANDE, CEP: 83321-020, CNPJ: 33.068.320/0001-32, registrada na(o) JUNTA COMERCIAL DO PARANÁ, nº de registro 41600842839, em 19/03/2019, inscrição estadual 9080829318, com data de encerramento do exercício social em 31/12/2021.

PINHAIS, PR, 01/01/2021

KAUAN CHAVES DERCOSKI

Contador

CRC: PR07557200 CPF: 046.602.819-90

PATRICIA BACH

ADMINISTRADORA

CPF: 031.309.619-84

Balanco Patrimonial Comparativo em 31/12/2021

MATÕES DO NORTE / MA
 PROC. 1502001/2022
 FLS. 1508
 RUB. *[assinatura]*

Cód. red.	Classificação	Conta	31/12/2021	31/12/2020
2147483646	1	ATIVO	2.766.388,79 D	2.246.090,71 D
10002	1.1	ATIVO CIRCULANTE	2.741.010,78 D	2.222.168,88 D
10003	1.1.1	CAIXA E EQUIVALENTES DE CAIXA	681.398,36 D	305.286,32 D
10005	1.1.1.2	BANCOS CONTA MOVIMENTO	0,00	3.105,95 D
6	1.1.1.2.2	Caixa Economica Federal	0,00	3.105,95 D
10006	1.1.1.3	APLICACOES FINANCEIRAS DE LIQUIDEZ IMEDIATA	681.398,36 D	302.180,37 D
20	1.1.1.3.1	Banco do Brasil	497.701,96 D	132.148,89 D
16	1.1.1.3.4	Caixa Economica Federal	183.696,40 D	170.031,48 D
10007	1.1.2	CONTAS A RECEBER E OUTROS CREDITOS	869.883,95 D	793.973,52 D
10008	1.1.2.1	CLIENTES	863.977,51 D	490.229,02 D
P38903	1.1.2.1.3	14. Batalhao Logistico - Recife	0,00	2.430,00 D
P38985	1.1.2.1.5	4 Companhia de Engenharia de Combate Mecanizada	0,00	253,60 D
P46785	1.1.2.1.12	Associacao Regional de Saude do Sudoeste	1.056,50 D	0,00
P34299	1.1.2.1.15	Brasil Devicas Equipamentos Hospitalares Eireli	506,25 D	6.418,80 D
P38917	1.1.2.1.17	Centro de Intendencia da Marinha em Manaus	0,00	36.584,95 D
P46735	1.1.2.1.27	Consortorio de Deserv da Regiao de Governo de Sjbvsta	108,00 D	0,00
P46783	1.1.2.1.29	Consortorio Intermunicipal de Saude	660,00 D	0,00
P47298	1.1.2.1.37	Diretoria de Saude da Marinha - RJ	732,00 D	0,00
P8959	1.1.2.1.43	Ebernh - Hospital Universitario Alcides Carneiro	0,00	4.750,00 D
P8841	1.1.2.1.44	Ebernh Hospital Universitario do Piaui	0,00	3.225,00 D
P38955	1.1.2.1.46	Ebernh Hupaa-ufal	0,00	949,75 D
P33883	1.1.2.1.47	Ecustomize Consultoria em Software Ltda - Me	949,00 D	949,00 D
P38909	1.1.2.1.49	Empresa Brasileira de Servicos Hospitalares - Ebernh - Pelota	0,00	3.033,05 D
P46705	1.1.2.1.50	Equimed Equipamentos Medicos Hospitalares Ltda	905,38 D	0,00
P47305	1.1.2.1.60	Fundacao Estatal Piauiense de Servicos Hospitalares - Fepise	9.150,00 D	0,00
P38956	1.1.2.1.62	Fundacao Municipal de Saude de Foz do Iguaçu	0,00	4.979,30 D
P46636	1.1.2.1.73	Fundo Estadual de Saude-funsaude	13.927,47 D	0,00
P47295	1.1.2.1.74	Fundo Mun de Saude - Bocalina do Sul - SC	700,00 D	0,00
P47300	1.1.2.1.77	Fundo Municipal da Saude de Quixada - Ce	20.766,64 D	0,00
P38825	1.1.2.1.80	Fundo Municipal de Saude	10.075,07 D	98.023,00 D
P38983	1.1.2.1.90	Fundo Municipal de Saude - Municipio de Alto Parana	0,00	10.545,00 D
P38982	1.1.2.1.92	Fundo Municipal de Saude - Prefeitura Municipal de Parnamiri	0,00	7.255,00 D
P46878	1.1.2.1.109	Fundo Municipal de Saude de Caruaru	20.505,40 D	0,00
P38965	1.1.2.1.110	Fundo Municipal de Saude de Cacavel	3.795,00 D	3.792,50 D
P47310	1.1.2.1.112	Fundo Municipal de Saude de Cha Grande	2.130,00 D	0,00
P38984	1.1.2.1.125	Fundo Municipal de Saude de Itaguaí - Fmsi	0,00	31.137,92 D
P46868	1.1.2.1.128	Fundo Municipal de Saude de Itapetim - Pe	1.450,00 D	0,00
P38985	1.1.2.1.132	Fundo Municipal de Saude de Jardim do Serido	0,00	7.900,00 D
P38850	1.1.2.1.134	Fundo Municipal de Saude de Lagarto	7.409,00 D	0,00
P8919	1.1.2.1.135	Fundo Municipal de Saude de Londrina	0,00	263,00 D
P4447	1.1.2.1.151	Fundo Municipal de Saude de Pentecoste	5.115,34 D	0,00
P38893	1.1.2.1.158	Fundo Municipal de Saude de Rio Azul	0,00	1.872,00 D
P34329	1.1.2.1.167	Fundo Municipal de Saude de Sao Jorge D Oeste	2.165,00 D	0,00
P38873	1.1.2.1.176	Fundo Municipal de Saude de Wenceslau Braz	0,00	600,00 D
P46837	1.1.2.1.185	Fundo Municipal de Saude do Municipio de Morrinhos - Go	940,00 D	0,00
P38977	1.1.2.1.190	Fundo Municipal de Saude do Municipio de Teresopolis	0,00	4.044,50 D
P46812	1.1.2.1.192	Fundo Municipal de Saude Municipio de Paraíso do Norte	1.540,00 D	0,00
P46781	1.1.2.1.193	Fundo Municipal de Saude Vila Boa Goias	1.317,99 D	0,00
P34300	1.1.2.1.196	Fundo Municipal de Saude-fms	0,00	14.313,00 D
P38854	1.1.2.1.199	Fundo Municipal de Saude/sus do Municipio de Resende	2.800,00 D	14.658,71 D
P46760	1.1.2.1.200	Fundo Municipal Saude de Vianopolis	1.351,00 D	0,00
P48915	1.1.2.1.201	Graveta Fundo Municipal de Saude - Pe	8.330,00 D	0,00
P38912	1.1.2.1.202	Hospital Bernardina Salles de Barros	0,00	200,00 D
P34312	1.1.2.1.208	Hospital e Maternidade de Itaperucu	0,00	32.237,25 D
P48914	1.1.2.1.211	Hospital Geral de Taipas	18.360,00 D	0,00
P46762	1.1.2.1.219	Instituto de Pesquisa Eldorado	1.479,18 D	0,00
P38972	1.1.2.1.221	Instituto Federal de Alagoas - Campus Coruripe	0,00	1.459,50 D
P38991	1.1.2.1.226	Instituto Federal de Alagoas - Campus Satuba	0,00	916,30 D
P34431	1.1.2.1.231	Instituto Federal de Educacao, Ciencia e Tecnologia do Paran	0,00	2.330,40 D
P38993	1.1.2.1.232	Instituto Federal de Educacao, Ciencia e Tecnologia do Tocan	0,00	1.548,00 D
P47307	1.1.2.1.241	Instituto Paranaense de Desenvolvimento Educacional-fundeapar	138,00 D	0,00
P34423	1.1.2.1.242	Irmadade da Santa Casa de Misericordia de Suzano	0,00	3.240,00 D
P46738	1.1.2.1.243	Medicalmed Comercio de Equipamentos Medicos Ltda	5.850,00 D	0,00
P46807	1.1.2.1.245	Ministerio da Saude	14.820,75 D	0,00
P46806	1.1.2.1.253	Municipio de Bandeirantes - Pr	2.368,00 D	0,00

Balço Patrimonial Comparativo em 31/12/2021

MATÔES DO NORTE / MA	
PROC.	1504001 / 202 2
FLS.	1504
RUB.	10

P46758	1.1.2.1.256	Município de Biriloba-mirim - Sp	70.027,50 D	0,00
P48913	1.1.2.1.263	Município de Canitar - Sp	11.600,00 D	0,00
P46703	1.1.2.1.266	Município de Cascavel	5.166,00 D	0,00
P38981	1.1.2.1.273	Município de Divino das Laranjeiras	0,00	12.050,00 D
P38891	1.1.2.1.277	Município de Esmeraldas	270,46 D	0,00
P38987	1.1.2.1.282	Município de Governador Valadares	13.784,40 D	3.870,00 D
P46714	1.1.2.1.283	Município de Guarda-mor - Mg	449,70 D	0,00
P46815	1.1.2.1.290	Município de Itanhaem	4.900,00 D	0,00
P46753	1.1.2.1.293	Município de Itariri	17.850,00 D	0,00
P46845	1.1.2.1.295	Município de Janauba	7.548,00 D	0,00
P46821	1.1.2.1.302	Município de Lourdes - Sp	14.499,00 D	0,00
P34442	1.1.2.1.307	Município de Marialva	2.220,15 D	0,00
P46816	1.1.2.1.308	Município de Martinho Campos - Mg	98,00 D	0,00
P46737	1.1.2.1.309	Município de Martinópolis - Sp	76.140,00 D	0,00
P34307	1.1.2.1.310	Município de Milagres	10.857,35 D	10.857,35 D
P38846	1.1.2.1.311	Município de Mogi das Cruzes	2.314,40 D	2.314,40 D
P46657	1.1.2.1.312	Município de Nova Petrópolis-rs	152,00 D	0,00
P46777	1.1.2.1.315	Município de para de Minas	4.408,05 D	0,00
P46697	1.1.2.1.316	Município de Paranaguá	76.917,82 D	0,00
P468963	1.1.2.1.317	Município de Parapua	0,40 D	0,40 D
P46894	1.1.2.1.320	Município de Pinhão	2.170,00 D	0,00
P46739	1.1.2.1.321	Município de Piracicaba	51.960,00 D	0,00
P38988	1.1.2.1.324	Município de Pontalinda	350,00 D	9.750,00 D
P46791	1.1.2.1.326	Município de Porto Alegre	1.500,00 D	0,00
P46745	1.1.2.1.327	Município de Porto Velho	59.120,64 D	0,00
P46701	1.1.2.1.330	Município de Rafard - Sp	11.000,00 D	0,00
P38976	1.1.2.1.333	Município de Salto	0,00	15.925,00 D
P46749	1.1.2.1.339	Município de São Borja - Rs	3.088,50 D	0,00
P46740	1.1.2.1.341	Município de São João do Manteninha - Mg	16.999,99 D	0,00
P38958	1.1.2.1.344	Município de Senador La Rocque	148,00 D	148,00 D
P46865	1.1.2.1.347	Município de Taboão de Serra -sp	35.292,50 D	0,00
P46741	1.1.2.1.349	Município de Taubaté - Sp	23.400,00 D	0,00
P46771	1.1.2.1.350	Município de Terra Roxa - Pr	856,00 D	0,00
P46877	1.1.2.1.354	Município de União da Vitória	6.927,00 D	0,00
P38975	1.1.2.1.362	Prefeitura de Fernandópolis	0,00	16.950,00 D
P38986	1.1.2.1.363	Prefeitura do Município de Santana de Parnaíba	25,00 D	16.280,00 D
P38866	1.1.2.1.367	Prefeitura Municipal de Camacari	51.447,32 D	0,00
P38962	1.1.2.1.369	Prefeitura Municipal de Campo Novo do Parecis	6.000,00 D	0,00
P38911	1.1.2.1.372	Prefeitura Municipal de Foz do Iguaçu	780,00 D	780,00 D
P46655	1.1.2.1.376	Prefeitura Municipal de Itaperuçu	1.674,05 D	0,00
P46720	1.1.2.1.381	Prefeitura Municipal de Monteiro Lobato - Sp	20.877,92 D	0,00
P4292	1.1.2.1.386	Prefeitura Municipal de Piraquara	1.750,00 D	1.750,00 D
P38840	1.1.2.1.389	Prefeitura Municipal de São José Dos Pinhais	25.833,80 D	0,00
P38837	1.1.2.1.390	Prefeitura Municipal de São Mateus do Sul	600,00 D	600,00 D
P34420	1.1.2.1.391	Prefeitura Municipal de Sinop	1.988,00 D	0,00
P34446	1.1.2.1.393	Prefeitura Municipal de Tomazina	1.444,98 D	1.444,98 D
P46723	1.1.2.1.399	Quarta Companhia de Comunicações	283,40 D	0,00
P34323	1.1.2.1.400	Rio Azul Prefeitura	0,00	3.498,50 D
P38990	1.1.2.1.407	Secretaria de Estado da Saúde	34.673,16 D	35.846,00 D
P46764	1.1.2.1.409	Secretaria de Estado da Saúde - Pb	2.301,25 D	0,00
P38949	1.1.2.1.410	Secretaria de Estado da Saúde-sesau	3.440,00 D	0,00
P46748	1.1.2.1.411	Secretaria de Estado da Saúde - Ac	15.585,00 D	0,00
P38957	1.1.2.1.413	Secretaria Municipal de Saúde-sesma	0,00	14.918,68 D
P46706	1.1.2.1.415	Terceira Companhia do Sexagésimo Terceiro Batalhão de Infant	400,00 D	0,00
P34415	1.1.2.1.417	Unidade Avançada José Veríssimo	0,00	33.293,20 D
P46642	1.1.2.1.423	Universidade Federal de São João Del-rei	854,80 D	0,00
P38979	1.1.2.1.427	Universidade Federal do Triângulo Mineiro	0,00	3.950,00 D
P38904	1.1.2.1.428	Universidade Federal Rural de Pernambuco	600,00 D	6.292,98 D
10013	1.1.2.5	IMPOSTOS A RECUPERAR	5.906,44 D	0,00
75	1.1.2.5.2	Icms	5.906,44 D	0,00
10037	1.1.2.6	OUTROS CREDITOS	0,00	303.744,50 D
170	1.1.2.6.1	Outros Creditos	0,00	303.744,50 D
10014	1.1.3	ESTOQUES	1.189.728,47 D	1.122.909,04 D
10015	1.1.3.1	ESTOQUES DE MATERIAIS	1.189.728,47 D	1.122.909,04 D
82	1.1.3.1.1	Mercadorias para Revenda	1.185.743,06 D	1.116.583,27 D
83	1.1.3.1.3	Consumo	3.985,41 D	6.325,77 D

Balanco Patrimonial Comparativo em 31/12/2021

MATÔES DO NORTE / MA
 PROC. 1507001/2022
 FLS. 1310
 RUB. 02

12	1.2	ATIVO NÃO CIRCULANTE	25.378,01 D	23.921,83 D
24	1.2.6	CONTAS DE COMPENSAÇÃO	25.378,01 D	23.921,83 D
172	1.2.6.1	CONTAS DE COMPENSAÇÃO	25.378,01 D	23.921,83 D
17111	1.2.6.1.1	Remessa para Conserto	11.136,30 D	0,00
17112	1.2.6.1.2	Remessa de Amostra	14.241,71 D	23.921,83 D

Cód. red.	Classificação	Conta	31/12/2021	31/12/2020
2147483645	2	PASSIVO	2.766.388,79 C	2.246.090,71 C
20002	2.1	PASSIVO CIRCULANTE	630.152,63 C	506.516,83 C
20003	2.1.1	OBRIGACOES A CURTO PRAZO	630.152,63 C	506.516,83 C
20004	2.1.1.1	OBRIGACOES TRABALHISTAS	15.747,48 C	0,00
201	2.1.1.1.5	Salarios e Ordenados a Pagar	15.747,48 C	0,00
20005	2.1.1.2	OBRIGACOES SOCIAIS	11.283,06 C	5.794,30 C
212	2.1.1.2.2	Fgts	3.504,03 C	2.732,13 C
211	2.1.1.2.3	Inss	7.779,03 C	3.062,17 C
20006	2.1.1.3	OBRIGACOES TRIBUTARIAS	12.533,50 C	36.449,15 C
224	2.1.1.3.7	Irrf	7.240,58 C	2.787,17 C
225	2.1.1.3.12	Simplex Nacional	5.292,92 C	33.681,98 C
20007	2.1.1.4	FORNECEDORES	422.892,68 C	288.272,77 C
19000	2.1.1.4.2	Aaba Comercio de Equipamentos Medicos Eireli	429,25 C	118,28 C
14337	2.1.1.4.4	Abezen Ind e com de Borrachas Ltda	0,00	199,34 C
P34277	2.1.1.4.5	Accumed Produtos Med.hospitalares Ltda	5.763,75 C	7.992,42 C
P46799	2.1.1.4.11	Alfagraf Solucoes Industriais Ltda	265,00 C	0,00
P38817	2.1.1.4.13	Avanutri Equipamentos para Avaliacao Eireli Me	0,00	1.980,00 C
P34336	2.1.1.4.14	Beta Comercial Eletronica Ltda	542,21 C	430,58 C
P34338	2.1.1.4.16	Biomec Bombas de Vacuo e Comp. de Ar Ltda-epp	1.479,18 C	0,00
P46832	2.1.1.4.17	Botto Brazil Comercio de Eletronicos Ltda - Epp	57,79 C	0,00
P11428	2.1.1.4.18	Brasil Devices Equipamentos Hospitalares Eireli	2.629,50 C	0,00
P47294	2.1.1.4.20	Bressan com de Pecas e Tintas Automotiv.	703,80 C	0,00
P38823	2.1.1.4.21	Bruson Metalurgica Ltda	0,00	448,84 C
P46831	2.1.1.4.22	Bau da Eletronica Componentes Eletronicos Ltda	43,80 C	0,00
P34286	2.1.1.4.24	Carolfix Com.fixacao e Rolamentos Ltda	0,00	5,00 C
P38997	2.1.1.4.25	Case do Borracheiro Ltda	0,00	42,50 C
P38877	2.1.1.4.27	Caumaq Industria Metalurgica Ltda	0,00	284,68 C
P46861	2.1.1.4.28	Cavassin Comercio de Materiais de Construcao Ltda	94,00 C	0,00
P46766	2.1.1.4.29	Circuipar Circuitos Impressos Ltda	647,88 C	0,00
P34408	2.1.1.4.30	Circuipar Ind. e Com. de Circuitos Impressos	0,00	348,00 C
P33877	2.1.1.4.31	Cirurgica Copacabana 2000 Eireli	0,00	22.500,00 C
P46852	2.1.1.4.32	Cirurgica Fernandes C.mat.cir.ho.so.ltda	594,49 C	0,00
P33882	2.1.1.4.33	Cirurgica Sao Felipe P./ Saude Eireli	138.734,45 C	93.423,38 C
13884	2.1.1.4.34	Cisel Cond. e Isol. Eletricos Ltda	0,00	135,02 C
13870	2.1.1.4.37	Corgraf Grafica e Editora Ltda	0,00	2.300,00 C
P46729	2.1.1.4.38	D.k Ferramentas e Equipamentos para Manutencao Eletronica	639,59 C	0,00
P46824	2.1.1.4.39	Daiane Darlim Borges Simionatto	692,70 C	0,00
P46825	2.1.1.4.40	Daniele Dagios Epp	584,08 C	0,00
P38970	2.1.1.4.43	Doctus Equipamentos Medicos Ltda	0,00	10.070,00 C
P34403	2.1.1.4.44	Dorja Inde Comde EquipmedLtda	0,00	9.018,00 C
P46828	2.1.1.4.47	Dagtronic Comps. Eletronicos Eireli	30,00 C	0,00
P46862	2.1.1.4.48	Eletrica Comercial Andra Ltda	11,20 C	0,00
P46294	2.1.1.4.49	Equimed Equipamentos Medicos Hospitalares Ltda	1.091,57 C	0,00
P34463	2.1.1.4.51	Felipe Giuseppe Slobodian 08315775928	1.848,00 C	1.848,00 C
P46730	2.1.1.4.53	Frigelar Comercio e Industria Ltda	25,00 C	0,00
P46732	2.1.1.4.54	Ferragens Metrofer Ltda.	212,40 C	0,00
P34411	2.1.1.4.58	Gm Hospitalar Ind de Art Metalicos Ltda - Me	5.900,00 C	5.900,00 C
P34465	2.1.1.4.60	Halma Saude e Otica do Brasil-imp.,exp. e Distribucao Ltda	24.901,46 C	23.559,78 C
P46800	2.1.1.4.63	Inpromed do Brasil Industria e Comercio de Produtos Medicos	12.648,00 C	0,00
P34398	2.1.1.4.84	Inspirar Comercio de Ventiladores Pulmonares Ltda.	23,48 C	23,48 C
P34335	2.1.1.4.65	Instemaq Instaladora Tecnica de Maquinas Ltda	114,00 C	928,94 C
P34339	2.1.1.4.66	J G Moriya Repres Import Export Coml Lt	34.032,21 C	4.720,00 C
P34280	2.1.1.4.67	J G Moriya Repres Import Export Coml Ltda	24.221,83 C	0,00
P47293	2.1.1.4.68	Jlw Ind. de Aparelhos Eletro Eletronicos Ltda	708,60 C	0,00
P38880	2.1.1.4.72	Maria Jose Vieira Silicoes Epp	306,00 C	0,00
P38879	2.1.1.4.73	Martec Med I C Eq Med Hosp Ltda Epp.	4.035,00 C	4.035,00 C
P46651	2.1.1.4.74	Master Medikal Industria e Comercio de Equipamentos Medicos	88,95 C	0,00
P46862	2.1.1.4.76	Medi-saude Prod Medicos Hosp Eireli	12.332,00 C	0,00

ASCLEPIOS EQUIPAMENTOS HOSPITALARES EIRELI

CNPJ: 33.068.320/0001-32

Balanco Patrimonial Comparativo em 31/12/2021

MATÔES DO NORTE / MA	
PROC.	5504001 / 202 2
FLS.	1311
RUB.	18

P46728	2.1.1.4.78	Mega	118,00 C	0,00
P34464	2.1.1.4.79	Metalfar Moveis Hospitalares Ltda	1.377,00 C	1.377,00 C
P46864	2.1.1.4.80	Mhp - Mangueiras Hidraulicas Pinhais Ltda Me	56,50 C	0,00
P33881	2.1.1.4.81	Mikatos Ind.com.serv.e Imp.eireli	11.397,89 C	39.274,80 C
P46768	2.1.1.4.82	Montari Parafusos e Ferramentas Ltda Me	234,64 C	0,00
P38945	2.1.1.4.84	Mtb Tecnologia Ltda	12.390,63 C	11.800,00 C
P46770	2.1.1.4.86	Metalic Medical Produtos Hospitalares Ltda	931,05 C	0,00
P34410	2.1.1.4.88	Nqa Industria Com. Import. Export. Prod. Medicos e Serv. Ltd	1.133,34 C	1.133,34 C
P34405	2.1.1.4.89	Nsr Ind com e Rep Ltda	3.472,43 C	2.314,96 C
P46659	2.1.1.4.91	Odival Neves Barbosa Eireli - Epp	20,95 C	0,00
P46833	2.1.1.4.92	Ohmlog Equipamentos para Laboratorios de Pesquisa Ltda	2.370,25 C	0,00
P38968	2.1.1.4.93	Oldief Cz Ind com Ap Hosp Ltd	18.901,88 C	2.730,00 C
P46794	2.1.1.4.97	Oxitec Comercio de Gases Eireli - Epp	7.500,00 C	0,00
P34409	2.1.1.4.98	Paresteck Comercial Elettronica Ltda - Epp	632,95 C	63,60 C
P46731	2.1.1.4.99	Patola Eletroplasticos Ind e com Ltda	829,84 C	0,00
P46863	2.1.1.4.101	Rede Geral Fixadores e Ferragens Ltda	24,80 C	0,00
P38966	2.1.1.4.103	Rhosse Instrumentos e Equipamentos Cirurgicos Eireli - Epp	7.350,02 C	5.805,00 C
P46727	2.1.1.4.104	Ri Comercio de Componentes Eletronicos Ltda	163,40 C	0,00
P38998	2.1.1.4.106	Rudegon Repres e com de Mads Ltda	10.800,00 C	10.091,97 C
P38967	2.1.1.4.107	Saivicom Comercio de Produtos de Instrumentacao -	179,70 C	179,70 C
P34413	2.1.1.4.109	Samuel Goncalves Machado Me	3.000,00 C	140,00 C
P33874	2.1.1.4.111	Separ-semicond do Pr Ind com de Mat Elet e Eletr Ltda - Epp	884,60 C	225,00 C
P46829	2.1.1.4.115	Smf - Importacao e Comercio de Maquinas e Ferramentas Ltda	82,99 C	0,00
P38818	2.1.1.4.116	Sob Schurter Okw do Brasil Ltda	115,18 C	115,18 C
P46767	2.1.1.4.117	Sorri Bauru	4.499,00 C	0,00
P46647	2.1.1.4.118	Sterilix Cientifica Ltda	150,00 C	0,00
P34283	2.1.1.4.119	Stermax Produtos Medicos Eireli	7.452,00 C	7.452,00 C
P46733	2.1.1.4.121	Supratec Pecas de Precisao Ltda	150,00 C	0,00
P38996	2.1.1.4.124	So Tudo Comercio de Componentes Eletronicos Ltda	477,00 C	48,00 C
P38822	2.1.1.4.128	Temodora Industria e Comercio Eireli	740,94 C	209,94 C
P33871	2.1.1.4.129	Tornearia Szczepanik Ltda - Me	2.782,04 C	2.782,04 C
P34399	2.1.1.4.130	Transform Tecnologia de Ponta Ltda	15.067,42 C	0,00
P34402	2.1.1.4.131	Transmai Equipamentos Medicos Hospitalares Ltda	8.319,00 C	8.319,00 C
P46861	2.1.1.4.132	Usina Ind. com e Importacao de Produtos de Informatica Ltda	477,48 C	0,00
P46798	2.1.1.4.134	Ventcare Industria e Comercio Ltda	1.323,00 C	0,00
P46834	2.1.1.4.135	Via - Max Comercio de Eletroeletronicos - Ltda	67,80 C	0,00
P46827	2.1.1.4.136	Wanderley Jacyntho de Almeida	45,00 C	0,00
P38969	2.1.1.4.138	Wika do Brasil Industria e Comercio Ltda.	0,00	3.900,00 C
P47304	2.1.1.4.139	Xiamen Compower Medical Tech.co.,Ltd	20.911,89 C	0,00
P46726	2.1.1.4.140	Anderson Dos Santos Goncalves Porcelanato	49,90 C	0,00
P3008	2.1.1.5	EMPRESTIMOS E FINANCIAMENTOS	156.108,97 C	175.000,61 C
P301	2.1.1.5.1	Banco do Brasil S.a.	156.108,97 C	175.000,61 C
P20009	2.1.1.6	CONTAS A PAGAR	1.100,00 C	1.000,00 C
P312	2.1.1.6.4	Honorarios Contabeis	1.100,00 C	1.000,00 C
P21110	2.1.1.10	PROVISOES	10.486,94 C	0,00
P341	2.1.1.10.1	Provisoes 13 Salario e Ferias	10.486,94 C	0,00
P20013	2.2	PASSIVO NÃO CIRCULANTE	146.200,52 C	0,00
P20014	2.2.1	EXIGIVEL A LONGO PRAZO	146.200,52 C	0,00
P20015	2.2.1.1	EMPRESTIMOS E FINANCIAMENTOS	146.200,52 C	0,00
P351	2.2.1.1.2	Caixa Economica Federal	224.880,96 C	0,00
P357	2.2.1.1.5	(-) Encargos Financeiros a Transcorrer	78.680,44 D	0,00
P20018	2.3	PATRIMONIO LIQUIDO	1.964.657,63 C	1.715.652,05 C
P20019	2.3.1	CAPITAL SOCIAL	500.000,00 C	100.000,00 C
P20020	2.3.1.1	CAPITAL SOCIAL	500.000,00 C	100.000,00 C
P371	2.3.1.1.1	Capital Subscrito	500.000,00 C	100.000,00 C
P20022	2.3.2	RESERVAS	12.450,58 C	0,00
P20025	2.3.2.2	RESERVAS DE LUCROS	12.450,58 C	0,00
P391	2.3.2.2.1	Reserva Legal	12.450,58 C	0,00
P20026	2.3.3	LUCROS/PREJUIZOS ACUMULADOS	1.452.207,05 C	1.615.652,05 C
P2331	2.3.3.1	LUCROS/PREJUIZOS ACUMULADOS	1.452.207,05 C	1.615.652,05 C
P396	2.3.3.1.1	Lucros Acumulados	1.452.207,05 C	1.615.652,05 C
P25	2.4	CONTAS DE COMPENSAÇÃO PASSIVA	25.378,01 C	23.921,83 C
P255	2.4.1	CONTAS DE COMPENSAÇÃO	25.378,01 C	23.921,83 C
P2511	2.4.1.1	CONTAS DE COMPENSAÇÃO	25.378,01 C	23.921,83 C
P251	2.4.1.1.1	Remessa para Conserto	11.136,30 C	0,00
P252	2.4.1.1.2	Remessa de Amostra	14.241,71 C	23.921,83 C

ASCLEPIOS EQUIPAMENTOS HOSPITALARES EIRELI

CNPJ: 33.068.320/0001-32

Balço Patrimonial Comparativo em 31/12/2021

MATÔES DO NORTE / MA	
PROC.	1504001 / 202 2
FLS.	1512
RUB.	

Página 6 de 23

Emissão: 14/03/2022

Reconhecemos a exatidão do presente demonstrativo Balço Patrimonial Comparativo em 31/12/2021.

KAUAN CHAVES DERCOSKI

Contador

CRC: PR07557200 CPF: 046.602.819-90

PATRICIA BACH

ADMINISTRADORA

CPF: 031.309.619-84

Demonstração do Resultado do Exercício

31/12/2021

Item	2021	2020
RECEITA OPERACIONAL BRUTA	4.763.024,13	3.799.715,26
Receita de vendas	4.763.024,13	3.799.715,26
DEDUÇÕES DA RECEITA BRUTA	(560.259,39)	(295.420,11)
Tributos sobre vendas e serviços	(560.259,39)	(295.420,11)
OUTROS AJUSTES DA RECEITA BRUTA	(136.472,86)	(194.233,80)
Devoluções prováveis	(136.472,86)	(194.233,80)
RECEITA LIQUIDA	4.066.291,88	3.310.061,35
CUSTOS DAS VENDAS E SERVIÇOS	(2.566.114,50)	(1.011.962,73)
Custo das mercadorias vendidas	(2.566.114,50)	(1.011.962,73)
LUCRO BRUTO	1.500.177,38	2.298.098,62
RECEITAS (DESPESAS) OPERACIONAIS	(1.251.171,80)	(531.586,63)
Despesas gerais e administrativas	(1.247.382,06)	(437.795,96)
Despesas financeiras	(2.797,00)	(95.985,18)
Receitas financeiras	447,26	1.000,00
Outras despesas operacionais	(1.440,00)	0,00
Outras receitas operacionais	0,00	1.194,51
RESULTADO OPERACIONAL	249.005,58	1.766.511,99
RESULTADO ANTES DAS PROVISÕES	249.005,58	1.766.511,99
LUCRO (PREJUÍZO) LIQUIDO DO EXERCÍCIO	249.005,58	1.766.511,99

Reconhecemos a exatidão do presente demonstrativo.

KAUAN CHAVES DERCOSKI
Contador
CRC: PR07557200 CPF: 046.602.819-90

PATRICIA BACH
ADMINISTRADORA
CPF: 031.309.619-84

Demonstração do Fluxo de Caixa

31/12/2021

Item	2021	2020
FLUXO DE CAIXA DAS ATIVIDADES OPERACIONAIS		
Recebimento de clientes	4.480.219,10	3.016.557,94
Pagamentos a fornecedores	(2.599.633,36)	(1.717.964,45)
Pagamentos de salários e encargos	(652.840,18)	(192.586,98)
Imposto Simples-Nacional pago	(711.241,52)	(264.837,44)
Taxas	0,00	(4.036,28)
Outros recebimentos ou pagamentos líquidos	(264.253,48)	(279.742,23)
Caixa líquido das atividades operacionais	252.250,56	557.390,56
FLUXO DE CAIXA DAS ATIVIDADES DE FINANCIAMENTOS		
Empréstimos tomados	127.308,88	(126.269,94)
Pagamento de lucros e dividendos	0,00	(120.000,00)
Juros pagos por empréstimos	0,00	(351,53)
Despesas Bancárias	(3.447,40)	(7.533,53)
Caixa Líquido das atividades de financiamentos	123.861,48	(254.155,00)
Aumento ou redução do caixa líquido	376.112,04	303.235,56
Saldo de caixa inicial	305.286,32	2.050,76
Saldo de caixa final	681.398,36	305.286,32

Reconhecemos a exatidão do presente demonstrativo.

KAUAN CHAVES DERCOSKI
Contador
CRC: PR07557200 CPF: 046.602.819-90

PATRICIA BACH
ADMINISTRADORA
CPF: 031.309.619-84

Demonstração das Mutações do Patrimônio Líquido em 31/12/2021

Histórico	CAPITAL REALIZADO	RESERVAS	LUCROS E/OU PREJUÍZOS ACUMULADOS	Total
	CAPITAL SUBSCRITO	RESERVAS DE LUCROS	lucros acumulados	
Saldo em 31/12/2020	100.000,00		1.615.652,05	1.715.652,05
Aumento do Capital Social Subscrito	400.000,00		(400.000,00)	
Lucro Líquido do Exercício			249.005,58	249.005,58
Reservas		12.450,58	(12.450,58)	
Saldo em 31/12/2021	500.000,00	12.450,58	1.452.207,05	1.964.657,63

Reconhecemos a exatidão do presente demonstrativo.

KAUAN CHAVES DERCOSKI
Contador
CRC: PR07557200 CPF: 046.602.819-90

PATRICIA BACH
ADMINISTRADORA
CPF: 031.309.619-84

Índices Econômicos e Financeiros em Dezembro de 2021

MATÕES DO NORTE / MA	
PROC.	1804001 / 2022
FLS.	1876
RUB.	115

CAPITAL DE GIRO PRÓPRIO 1.964.657,63
Patrimônio Líquido - Ativo Permanente

CAPITAL CIRCULANTE LÍQUIDO 2.110.858,15
Ativo Circulante - Passivo Circulante

LIQUIDEZ CORRENTE 4,35
Ativo Circulante / Passivo Circulante

LIQUIDEZ SECA 2,46
(Ativo Circulante - Estoques) / Passivo Circulante

LIQUIDEZ GERAL 3,53
(Ativo Circ.+Realizável L.P.)/(Passivo Circ.+Exigível L.P.)

LIQUIDEZ IMEDIATA 1,08
Disponibilidades / Passivo Circulante

ENDIVIDAMENTO A CURTO PRAZO 0,32
Passivo Circulante / Patrimônio Líquido

ENDIVIDAMENTO A LONGO PRAZO 0,07
Exigível a L.Prazo / Patrimônio Líquido

ENDIVIDAMENTO TOTAL 0,40
(Passivo Circulante + Exigível a L.P.) / Patrimônio Líquido

RETORNO SOBRE O ATIVO 0,52
Lucro Líquido / Ativo total

RETORNO SOBRE O PATRIMÔNIO LÍQUIDO 0,74
Lucro Líquido / Patrimônio Líquido

SOLVÊNCIA GERAL 3,56
Ativo Total / (Passivo Circulante + Exigível a L.P.)

KAUAN CHAVES DERCOSKI

Contador

CRC: PR07557200 CPF: 046.602.819-90

PATRICIA BACH

ADMINISTRADORA

CPF: 031.309.619-84

Notas Explicativas

De 01/01/2021 a 31/12/2021

Notas Explicativas**NOTA 01****Apresentação**

A empresa ASCLEPIOS EQUIPAMENTOS HOSPITALARES EIRELI, é uma pessoa jurídica de direito privado, com fins econômicos, com sede na cidade de Pinhais - PR, à Rua Graca Aranha, 875, Barracao 2 - sala A, no Bairro Vargem Grande, cuja principal atividade é Comércio atacadista de instrumentos e materiais para uso médico, cirúrgico, hospitalar e de laboratórios. Sua regência se dá pelo Contrato Social, com respaldo legal na Lei Federal nº 10.406/2002.

NOTA 02**Regime Tributário**

A empresa é optante pelo regime tributário Simples Nacional.

NOTA 03**Cadastro**

A empresa ASCLEPIOS EQUIPAMENTOS HOSPITALARES EIRELI, possui os seguintes registros e inscrições:

- Contato Social registrado na Junta Comercial do Paraná pelo nº 41600842839 em 19/03/2019;
- CNPJ Cadastro Nacional de Pessoas Jurídicas sob nº 33.068.320/0001-32

PRINCIPAIS PRÁTICAS CONTÁBEIS:**NOTA 04**

O sistema de contabilização, bem como as demonstrações contábeis e financeiras foi elaborado com observação dos Princípios Fundamentais de Contabilidade e as Normas Brasileiras de Contabilidade. Houve observação aos preceitos previstos na NBC - ITG 1000, conforme resolução CFC nº 1418/2012.

NOTA 05

A prática contábil adotada é pelo regime de competência.

NOTA 06

Os direitos e obrigações da empresa estão em conformidade com seus efetivos valores reais.

NOTA 07

As receitas da empresa são apuradas por meio de Notas Fiscais de venda.

NOTA 08

As despesas da empresa são apuradas através de Notas Fiscais em conformidade com as exigências fisco legal.

NOTA 09

O capital social que é de R\$ 100.000,00 (cem mil reais), divididos em 100.000 (cem mil) quotas de capital no valor nominal de R\$ 1.00 (um real) cada uma, totalmente subscrito e integralizado em moeda corrente nacional, é elevado para R\$ 500.000,00 (quinhentos mil reais), divididos em 500.000 (quinhentas mil) quotas de capital no valor nominal de R\$ 1.00 (um real) cada uma, aumento este procedido com a incorporação parcial do saldo de Lucros Acumulados, contabilizados até 31/12/2020, conforme Balanço Patrimonial transcrito no Livro Diário nº 2, registrado na JUCEPAR sob o nº 20211220078, em 25/02/2021.

MATÕES DO NORTE / MA	
PROC.	1509001 / 202 2
FLS.	117
RUB.	117

KAUAN CHAVES DERCOSKI

Contador

CRC: PR07557200 CPF: 046.602.819-90

PATRICIA BACH

ADMINISTRADORA

CPF: 031.309.619-84

Termo de Responsabilidade

Declaro para os devidos fins, como administrador e responsável legal da empresa **ASCLEPIOS EQUIPAMENTOS HOSPITALARES EIRELI, CNPJ 33.068.320/0001-32**, que as informações relativas ao período-base 2.021, fornecidas ao contador **KAUAN CHAVES DERCOSKI, CPF 046.602.819-90, CRC PR07557200**, para escrituração e elaboração das demonstrações contábeis, obrigações acessórias, apuração de tributos e arquivos eletrônicos exigidos pela fiscalização federal, estadual, municipal, trabalhista e previdenciária são fidedignas.

Também declaro:

- (a) Que tenho ciência que o escritório contábil não se responsabiliza pela perda dos prazos legais para envio de documentações fiscais;
- (b) Que não realizo nenhum tipo de operação que possa ser considerada ilegal, frente à legislação vigente;
- (c) Que todos os documentos e/ou informações que geramos e recebemos de nossos fornecedores, e foram encaminhados para a elaboração da escrituração contábil e demais serviços contratados, são totalmente idôneos;
- (d) Que o escritório não se responsabiliza pela má administração dos recursos financeiros do empreendimento;
- (e) Que o escritório está isento de possíveis danos causados a terceiros, como fornecedores e funcionários, nos casos de má administração dos recursos da empresa;
- (f) Que o escritório está isento de culpa no caso do envio de informações incorretas ou incompletas nos documentos necessários para a realização correta do trabalho contábil;

Também declaro que não existe nenhum fato ocorrido no período informado que afetam ou possam afetar as demonstrações contábeis ou a continuidade da empresa.

Aceito que o descumprimento do termo pode levar à suspensão dos serviços contábeis até a regularização por parte da empresa.

KAUAN CHAVES DERCOSKI
Contador
CRC: PR07557200 CPF: 046.602.819-90

PATRICIA BACH
ADMINISTRADORA
CPF: 031.309.619-84

Plano de Contas

Cod. Red.	Classificação	Nome	Grupo: ATIVO	Tipo
	1	ATIVO		S
10002	1.1	ATIVO CIRCULANTE		S
10003	1.1.1	CAIXA E EQUIVALENTES DE CAIXA		S
10005	1.1.1.2	BANCOS CONTA MOVIMENTO		S
8	1.1.1.2.1	Banco do Brasil		A
6	1.1.1.2.2	Caixa Economica Federal		A
10006	1.1.1.3	APLICACOES FINANCEIRAS DE LIQUIDEZ IMEDIATA		S
20	1.1.1.3.1	Banco do Brasil		A
16	1.1.1.3.4	Caixa Economica Federal		A
10007	1.1.2	CONTAS A RECEBER E OUTROS CREDITOS		S
10008	1.1.2.1	CLIENTES		S
P46752	1.1.2.1.1	10 REGIMENTO DE CAVALARIA MECANIZADO		A
P46844	1.1.2.1.100	FUNDO MUNICIPAL DE SAUDE DE ANCHIETA - ES		A
P47308	1.1.2.1.102	FUNDO MUNICIPAL DE SAUDE DE ASSIS CHATEAUBRIAND - PR		A
P46696	1.1.2.1.105	FUNDO MUNICIPAL DE SAUDE DE BARRA VELHA		A
P46658	1.1.2.1.106	FUNDO MUNICIPAL DE SAUDE DE BIGUACU		A
P46704	1.1.2.1.108	FUNDO MUNICIPAL DE SAUDE DE CABECEIRAS		A
P46878	1.1.2.1.109	FUNDO MUNICIPAL DE SAUDE DE CARUARU		A
P38965	1.1.2.1.110	FUNDO MUNICIPAL DE SAUDE DE CASCAVEL		A
P47310	1.1.2.1.112	FUNDO MUNICIPAL DE SAUDE DE CHA GRANDE		A
P46654	1.1.2.1.113	FUNDO MUNICIPAL DE SAUDE DE CONDEUBA		A
P46809	1.1.2.1.115	FUNDO MUNICIPAL DE SAUDE DE CORDILHEIRA ALTA - SC		A
P46788	1.1.2.1.117	FUNDO MUNICIPAL DE SAUDE DE CUITE - PB		A
P46851	1.1.2.1.119	FUNDO MUNICIPAL DE SAUDE DE FAXINAL		A
P46785	1.1.2.1.12	ASSOCIACAO REGIONAL DE SAUDE DO SUDOESTE		A
P47309	1.1.2.1.122	FUNDO MUNICIPAL DE SAUDE DE GUACUI - ES		A
P34458	1.1.2.1.123	FUNDO MUNICIPAL DE SAUDE DE GUARAMIRIM		A
P46712	1.1.2.1.124	FUNDO MUNICIPAL DE SAUDE DE ITABERAÍ		A
P38984	1.1.2.1.125	FUNDO MUNICIPAL DE SAUDE DE ITAGUAI - FMSI		A
P46692	1.1.2.1.126	FUNDO MUNICIPAL DE SAUDE DE ITAIPULANDIA		A
P38906	1.1.2.1.127	FUNDO MUNICIPAL DE SAUDE DE ITAPEMA		A
P46868	1.1.2.1.128	FUNDO MUNICIPAL DE SAUDE DE ITAPETIM - PE		A
P46801	1.1.2.1.130	FUNDO MUNICIPAL DE SAUDE DE IVINHEMA - MS		A
P38995	1.1.2.1.132	FUNDO MUNICIPAL DE SAUDE DE JARDIM DO SERIDO		A
P46756	1.1.2.1.133	FUNDO MUNICIPAL DE SAUDE DE JATAI - GO		A
P38850	1.1.2.1.134	FUNDO MUNICIPAL DE SAUDE DE LAGARTO		A
P38919	1.1.2.1.135	FUNDO MUNICIPAL DE SAUDE DE LONDRINA		A
P38851	1.1.2.1.136	FUNDO MUNICIPAL DE SAUDE DE LUIS ALVES		A
P4315	1.1.2.1.137	FUNDO MUNICIPAL DE SAUDE DE MACAE		A
P46722	1.1.2.1.138	FUNDO MUNICIPAL DE SAUDE DE MARABA		A
P38974	1.1.2.1.139	FUNDO MUNICIPAL DE SAUDE DE MINEIROS		A
P47299	1.1.2.1.14	BATALHAO DE POLICIA DO EXERCITO DE BRASILIA		A
P46804	1.1.2.1.140	FUNDO MUNICIPAL DE SAUDE DE MISSAO VELHA - CE		A
P46721	1.1.2.1.141	FUNDO MUNICIPAL DE SAUDE DE MONTE ALEGRE		A
P46856	1.1.2.1.144	FUNDO MUNICIPAL DE SAUDE DE NITEROI		A
P46713	1.1.2.1.145	FUNDO MUNICIPAL DE SAUDE DE NOVA FRIBURGO		A
P46813	1.1.2.1.149	FUNDO MUNICIPAL DE SAUDE DE PAULO AFONSO - BA		A
P34299	1.1.2.1.15	BRASIL DEVICES EQUIPAMENTOS HOSPITALARES EIRELI		A
P34447	1.1.2.1.151	FUNDO MUNICIPAL DE SAUDE DE PENTECOSTE		A
P46755	1.1.2.1.152	FUNDO MUNICIPAL DE SAUDE DE PETROLINA - PE		A
P38950	1.1.2.1.153	FUNDO MUNICIPAL DE SAUDE DE PLANALTIMA-GO		A
P46628	1.1.2.1.154	FUNDO MUNICIPAL DE SAUDE DE PONTAL DO PARANA		A
P38893	1.1.2.1.158	FUNDO MUNICIPAL DE SAUDE DE RIO AZUL		A
P46808	1.1.2.1.164	FUNDO MUNICIPAL DE SAUDE DE SANTO INACIO - PR		A
P38842	1.1.2.1.165	FUNDO MUNICIPAL DE SAUDE DE SAO CRISTOVAO		A
P34291	1.1.2.1.166	FUNDO MUNICIPAL DE SAUDE DE SAO JOAO BATISTA		A
P34329	1.1.2.1.167	FUNDO MUNICIPAL DE SAUDE DE SAO JORGE D OESTE		A
P46792	1.1.2.1.168	FUNDO MUNICIPAL DE SAUDE DE SAO JOSE DO CALCADO		A
P38917	1.1.2.1.17	CENTRO DE INTENDENCIA DA MARINHA EM MANAUS		A
P46627	1.1.2.1.173	FUNDO MUNICIPAL DE SAUDE DE TOLEDO		A
P46819	1.1.2.1.174	FUNDO MUNICIPAL DE SAUDE DE TURVANIA - GO		A
P38873	1.1.2.1.176	FUNDO MUNICIPAL DE SAUDE DE WENCESLAU BRAZ		A
P46790	1.1.2.1.177	FUNDO MUNICIPAL DE SAUDE DE ZE DOCA - MA		A
P34433	1.1.2.1.178	FUNDO MUNICIPAL DE SAUDE DO CABO DE SANTO AGOSTINHO		A

Cód. Red.	Classificação	Nome	Tipo
P46757	1.1.2.1.179	FUNDO MUNICIPAL DE SAUDE DO MUNICIPIO DE BEBERIBE - CE	A
P46789	1.1.2.1.182	FUNDO MUNICIPAL DE SAUDE DO MUNICIPIO DE GOIOERE	A
P46873	1.1.2.1.183	FUNDO MUNICIPAL DE SAUDE DO MUNICIPIO DE LIMOEIRO DE ANADIA	A
P46876	1.1.2.1.184	FUNDO MUNICIPAL DE SAUDE DO MUNICIPIO DE MARANHAOZINHO - MA	A
P46837	1.1.2.1.185	FUNDO MUNICIPAL DE SAUDE DO MUNICIPIO DE MORRINHOS - GO	A
P46747	1.1.2.1.188	FUNDO MUNICIPAL DE SAUDE DO MUNICIPIO DE RAFAEL GODEIRO - RN	A
P46855	1.1.2.1.189	FUNDO MUNICIPAL DE SAUDE DO MUNICIPIO DE SARANDI	A
P46803	1.1.2.1.19	CENTRO ODONTOLOGICO TIPO II - CEO JOAQUIM TAVORA - CE	A
P38977	1.1.2.1.190	FUNDO MUNICIPAL DE SAUDE DO MUNICIPIO DE TERESOPOLIS	A
P46812	1.1.2.1.192	FUNDO MUNICIPAL DE SAUDE MUNICIPIO DE PARAISO DO NORTE	A
P46781	1.1.2.1.193	FUNDO MUNICIPAL DE SAUDE VILA BOA GOIAS	A
P34300	1.1.2.1.196	FUNDO MUNICIPAL DE SAUDE-FMS	A
P38896	1.1.2.1.198	FUNDO MUNICIPAL DE SAUDE/SMS	A
P38854	1.1.2.1.199	FUNDO MUNICIPAL DE SAUDE/SUS DO MUNICIPIO DE RESENDE	A
P46760	1.1.2.1.200	FUNDO MUNICIPAL SAUDE DE VIANOPOLIS	A
P46915	1.1.2.1.201	GRAVATA FUNDO MUNICIPAL DE SAUDE - PE	A
P38912	1.1.2.1.202	HOSPITAL BERNARDINA SALLES DE BARROS	A
P46691	1.1.2.1.203	HOSPITAL CENTRAL DO EXERCITO	A
P46772	1.1.2.1.206	HOSPITAL DE SAUDE MENTAL DE MESSEJANA - CE	A
P46775	1.1.2.1.207	HOSPITAL DR. CARLOS ALBERTO STUDART GOMES	A
P34312	1.1.2.1.208	HOSPITAL E MATERNIDADE DE ITAPERUCU	A
P46848	1.1.2.1.209	HOSPITAL GERAL DE CURITIBA	A
P38512	1.1.2.1.21	CIRURGICA SAO FELIPE EIRELI	A
P46750	1.1.2.1.210	HOSPITAL GERAL DE SALVADOR	A
P48914	1.1.2.1.211	HOSPITAL GERAL DE TAIPAS	A
P46773	1.1.2.1.212	HOSPITAL GERAL DR CESAR CALS DE OLIVEIRA - CE	A
P46860	1.1.2.1.215	INOVA SERVICOS DE INSTRUMENTACAO LTDA.	A
P46625	1.1.2.1.216	INST FED DE EDUC,CIENC E TEC DE ALAGOAS	A
P46762	1.1.2.1.219	INSTITUTO DE PESQUISA ELDORADO	A
P46635	1.1.2.1.220	INSTITUTO FEDERAL DE ALAGOAS - CAMPUS BATALHA	A
P38972	1.1.2.1.221	INSTITUTO FEDERAL DE ALAGOAS - CAMPUS CORURIBE	A
P46643	1.1.2.1.222	INSTITUTO FEDERAL DE ALAGOAS - CAMPUS MACEIO	A
P46633	1.1.2.1.223	INSTITUTO FEDERAL DE ALAGOAS - CAMPUS MARECHAL DEODORO	A
P46624	1.1.2.1.224	INSTITUTO FEDERAL DE ALAGOAS - CAMPUS PENEDO	A
P46634	1.1.2.1.225	INSTITUTO FEDERAL DE ALAGOAS - CAMPUS RIO LARGO	A
P38991	1.1.2.1.226	INSTITUTO FEDERAL DE ALAGOAS - CAMPUS SATUBA	A
P47301	1.1.2.1.227	INSTITUTO FEDERAL DE ALAGOAS - CAMPUS VICOSA	A
P46632	1.1.2.1.228	INSTITUTO FEDERAL DE ALAGOAS - CAMPUS MURICI	A
P46639	1.1.2.1.229	INSTITUTO FEDERAL DE EDUCACAO, CIENCIA E TECNOLOGIA DE ALAGO	A
P4431	1.1.2.1.231	INSTITUTO FEDERAL DE EDUCACAO, CIENCIA E TECNOLOGIA DO PARAN	A
P38993	1.1.2.1.232	INSTITUTO FEDERAL DE EDUCACAO, CIENCIA E TECNOLOGIA DO TOCAN	A
P46623	1.1.2.1.237	INSTITUTO FEDERAL DO PARANA - CAMPUS TELEMACHO BORBA	A
P47307	1.1.2.1.241	INSTITUTO PARANAENSE DE DESENVOLVIMENTO EDUCACIONAL-FUNDEPAR	A
P34423	1.1.2.1.242	IRMANDADE DA SANTA CASA DE MISERICORDIA DE SUZANO	A
P46738	1.1.2.1.243	MEDICALMED COMERCIO DE EQUIPAMENTOS MEDICOS LTDA	A
P46707	1.1.2.1.244	MEDLAB PRODUTOS DIAGNOSTICOS LTDA	A
P46807	1.1.2.1.245	MINISTERIO DA SAUDE	A
P46776	1.1.2.1.248	MUNICIPIO DE AGUAS DE LINDOIA - SP	A
P47314	1.1.2.1.249	MUNICIPIO DE ALEGRETE	A
P46754	1.1.2.1.25	COMANDO DE FRONTEIRA SOLIMÕES - 8 BATALHA DE INFANTARIA DE	A
P46849	1.1.2.1.250	MUNICIPIO DE ALTO ARAGUAIA	A
P46806	1.1.2.1.253	MUNICIPIO DE BANDEIRANTES - PR	A
P46778	1.1.2.1.255	MUNICIPIO DE BELO HORIZONTE	A
P46758	1.1.2.1.256	MUNICIPIO DE BIRITIBA-MIRIM - SP	A
P46872	1.1.2.1.257	MUNICIPIO DE BOA VISTA - RR	A
P38954	1.1.2.1.259	MUNICIPIO DE BORDA DA MATA	A
P38870	1.1.2.1.261	MUNICIPIO DE CAMPO BELO	A
P46913	1.1.2.1.263	MUNICIPIO DE CANITAR - SP	A
P46761	1.1.2.1.265	MUNICIPIO DE CARIRIACU	A
P46703	1.1.2.1.266	MUNICIPIO DE CASCAVEL	A
P46735	1.1.2.1.27	CONSORCIO DE DESENV DA REGIAO DE GOVERNO DE SJBVISTA	A
P46838	1.1.2.1.270	MUNICIPIO DE CONTAGEM	A
P46644	1.1.2.1.272	MUNICIPIO DE COSMORAMA	A
P38981	1.1.2.1.273	MUNICIPIO DE DIVINO DAS LARANJEIRAS	A
P47302	1.1.2.1.276	MUNICIPIO DE ESCADA - PE	A

Cód. Red.	Classificação	Nome	Tipo
P38891	1.1.2.1.277	MUNICIPIO DE ESMERALDAS	A
P46850	1.1.2.1.278	MUNICIPIO DE ESTEIO - RS	A
P38890	1.1.2.1.279	MUNICIPIO DE ESTRELA VELHA	A
P46867	1.1.2.1.280	MUNICIPIO DE FRANCA	A
P38987	1.1.2.1.282	MUNICIPIO DE GOVERNADOR VALADARES	A
P46714	1.1.2.1.283	MUNICIPIO DE GUARDA-MOR - MG	A
P46645	1.1.2.1.287	MUNICIPIO DE INDIANOPOLIS	A
P46817	1.1.2.1.289	MUNICIPIO DE ITAMONTE - MG	A
P46783	1.1.2.1.29	CONSORCIO INTERMUNICIPAL DE SAUDE	A
P46815	1.1.2.1.290	MUNICIPIO DE ITANHAEM	A
P46836	1.1.2.1.291	MUNICIPIO DE ITAPEMA - SC	A
P46753	1.1.2.1.293	MUNICIPIO DE ITARIRI	A
P46845	1.1.2.1.295	MUNICIPIO DE JANAUBA	A
P47315	1.1.2.1.299	MUNICIPIO DE LADAINHA - MG	A
P38903	1.1.2.1.3	14. BATALHAO LOGISTICO - RECIFE	A
P34457	1.1.2.1.30	CONSORCIO INTERMUNICIPAL DE SAUDE ALTO DAS VERTENTES-CISALV	A
P46641	1.1.2.1.301	MUNICIPIO DE LIBERDADE - MG	A
P46821	1.1.2.1.302	MUNICIPIO DE LOURDES - SP	A
P46822	1.1.2.1.305	MUNICIPIO DE MANDAGUACU - PR	A
P34442	1.1.2.1.307	MUNICIPIO DE MARIALVA	A
P46816	1.1.2.1.308	MUNICIPIO DE MARTINHO CAMPOS - MG	A
P46737	1.1.2.1.309	MUNICIPIO DE MARTINOPOLIS - SP	A
P34453	1.1.2.1.31	CONSORCIO INTERMUNICIPAL DE SAUDE DA MICRO-REGIAO DE VICOSA	A
P34307	1.1.2.1.310	MUNICIPIO DE MILAGRES	A
P38846	1.1.2.1.311	MUNICIPIO DE MOGI DAS CRUZES	A
P46657	1.1.2.1.312	MUNICIPIO DE NOVA PETROPOLIS-RS	A
P46866	1.1.2.1.314	MUNICIPIO DE PADRE PARAISO- MG	A
P46777	1.1.2.1.315	MUNICIPIO DE PARA DE MINAS	A
P46697	1.1.2.1.316	MUNICIPIO DE PARANAGUA	A
P38963	1.1.2.1.317	MUNICIPIO DE PARAPUA	A
P46629	1.1.2.1.318	MUNICIPIO DE PASSA E FICA	A
P46852	1.1.2.1.32	CONSORCIO INTERMUNICIPAL DE SAUDE DA REDE DE URGENCIA DO CEN	A
P38894	1.1.2.1.320	MUNICIPIO DE PINHAO	A
P46739	1.1.2.1.321	MUNICIPIO DE PIRACICABA	A
P46830	1.1.2.1.322	MUNICIPIO DE PIRATININGA	A
P46784	1.1.2.1.323	MUNICIPIO DE PLANALTO DA SERRA - MT	A
P38988	1.1.2.1.324	MUNICIPIO DE PONTALINDA	A
P46853	1.1.2.1.325	MUNICIPIO DE PONTE SERRADA - SC	A
P46791	1.1.2.1.326	MUNICIPIO DE PORTO ALEGRE	A
P46745	1.1.2.1.327	MUNICIPIO DE PORTO VELHO	A
P46839	1.1.2.1.328	MUNICIPIO DE POTE / MG	A
P46786	1.1.2.1.33	CONSORCIO PUBLICO INTERFEDERATIVO DE SAUDE DA REGIAO DO METR	A
P46701	1.1.2.1.330	MUNICIPIO DE RAFARD - SP	A
P38976	1.1.2.1.333	MUNICIPIO DE SALTO	A
P46840	1.1.2.1.334	MUNICIPIO DE SALVADOR	A
P46814	1.1.2.1.336	MUNICIPIO DE SANTA CRUZ - PE	A
P46749	1.1.2.1.339	MUNICIPIO DE SAO BORJA - RS	A
P46734	1.1.2.1.34	CONSORCIO PUBLICO INTERMUNICIPAL DE SAUDE DO NORTE PIONEIRO	A
P46740	1.1.2.1.341	MUNICIPIO DE SAO JOAO DO MANTENINHA - MG	A
P46842	1.1.2.1.342	MUNICIPIO DE SAO MANUEL / SP	A
P38958	1.1.2.1.344	MUNICIPIO DE SENADOR LA ROCQUE	A
P46724	1.1.2.1.345	MUNICIPIO DE SERRANA - SP	A
P46787	1.1.2.1.346	MUNICIPIO DE TABAPORA - MT	A
P46865	1.1.2.1.347	MUNICIPIO DE TABOAO DA SERRA -SP	A
P46741	1.1.2.1.349	MUNICIPIO DE TAUBATE - SP	A
P46771	1.1.2.1.350	MUNICIPIO DE TERRA ROXA - PR	A
P38989	1.1.2.1.353	MUNICIPIO DE TUPASSI	A
P46877	1.1.2.1.354	MUNICIPIO DE UNIAO DA VITORIA	A
P34435	1.1.2.1.355	MUNICIPIO DE VARGEM GRANDE DO SUL	A
P46736	1.1.2.1.356	MUNICIPIO DE VICOSA DO CEARA	A
P47311	1.1.2.1.358	MUNICIPIO DE XANGRILA - RS	A
P38947	1.1.2.1.359	MUNICIPIO DO CABO DE SANTO AGOSTINHO	A
P46874	1.1.2.1.36	DECIMO NONO BATALHAO DE CACADORES - BA	A
P46870	1.1.2.1.360	MUNICIPIO DO RECIFE - PE	A
P46711	1.1.2.1.361	PARQUE REGIONAL DE MANUTENCAO DA SETIMA REGIAO MILITAR	A

ASCLEPIOS EQUIPAMENTOS HOSPITALARES EIRELI

CNPJ: 33.068.320/0001-32

Plano de Contas

MATÕES DO NORTE / MA	
PROC. 15015001 1202 2	
FLS. 1822	
RUB. 110	

Emissão: 14/03/2022

Cód. Red.	Classificação	Nome	Tipo
P38975	1.1.2.1.362	PREFEITURA DE FERNANDOPOLIS	A
P38986	1.1.2.1.363	PREFEITURA DO MUNICIPIO DE SANTANA DE PARNAIBA	A
P46626	1.1.2.1.365	PREFEITURA MUNICIPAL DE BRAGA	A
P38866	1.1.2.1.367	PREFEITURA MUNICIPAL DE CAMACARI	A
P38962	1.1.2.1.369	PREFEITURA MUNICIPAL DE CAMPO NOVO DO PARECIS	A
P47298	1.1.2.1.37	DIRETORIA DE SAUDE DA MARINHA - RJ	A
P38867	1.1.2.1.370	PREFEITURA MUNICIPAL DE CAMPOS DE JULIO	A
P46751	1.1.2.1.371	PREFEITURA MUNICIPAL DE CARLOS CHAGAS - MG	A
P38911	1.1.2.1.372	PREFEITURA MUNICIPAL DE FOZ DO IGUAQU	A
P46631	1.1.2.1.374	PREFEITURA MUNICIPAL DE ITAGUARA	A
P46698	1.1.2.1.375	PREFEITURA MUNICIPAL DE ITAMARANDIBA	A
P46655	1.1.2.1.376	PREFEITURA MUNICIPAL DE ITAPERUCU	A
P47296	1.1.2.1.38	DISTRITO SANITARIO ESPECIAL INDIGENA KAIAPO MATO GROSSO	A
P46695	1.1.2.1.380	PREFEITURA MUNICIPAL DE MISSAO VELHA - CE	A
P46720	1.1.2.1.381	PREFEITURA MUNICIPAL DE MONTEIRO LOBATO - SP	A
P38948	1.1.2.1.382	PREFEITURA MUNICIPAL DE MONTES CLAROS	A
P38952	1.1.2.1.385	PREFEITURA MUNICIPAL DE PINHAIS	A
P34292	1.1.2.1.386	PREFEITURA MUNICIPAL DE PIRAQUARA	A
P38840	1.1.2.1.389	PREFEITURA MUNICIPAL DE SAO JOSE DOS PINHAIS	A
P46744	1.1.2.1.39	DISTRITO SANITARIO ESPECIAL INDIGENA YANOMAMI	A
P38837	1.1.2.1.390	PREFEITURA MUNICIPAL DE SAO MATEUS DO SUL	A
P34420	1.1.2.1.391	PREFEITURA MUNICIPAL DE SINOP	A
P46700	1.1.2.1.392	PREFEITURA MUNICIPAL DE SIQUEIRA CAMPOS	A
P34446	1.1.2.1.393	PREFEITURA MUNICIPAL DE TOMAZINA	A
P47303	1.1.2.1.395	PREFEITURA MUNICIPAL DE VAZANTE - MG	A
P46723	1.1.2.1.399	QUARTA COMPANHIA DE COMUNICACOES	A
P47297	1.1.2.1.4	29 GRUPO DE ARTILHARIA DE CAMPANHA AUTOPROPULSADO	A
P34320	1.1.2.1.40	DISTRITO SANITARIO ESPECIAL INDIGENA-ALTAMIRA	A
P34323	1.1.2.1.400	RIO AZUL PREFEITURA	A
P38990	1.1.2.1.407	SECRETARIA DE ESTADO DA SAUDE	A
P46764	1.1.2.1.409	SECRETARIA DE ESTADO DA SAUDE - PB	A
P38949	1.1.2.1.410	SECRETARIA DE ESTADO DA SAUDE-SESAU	A
P46748	1.1.2.1.411	SECRETARIA DE ESTADO DE SAUDE - AC	A
P46805	1.1.2.1.412	SECRETARIA MUNICIPAL DE SAUDE - MACAIBA - RN	A
P38957	1.1.2.1.413	SECRETARIA MUNICIPAL DE SAUDE-SESMA	A
P46706	1.1.2.1.415	TERCEIRA COMPANHIA DO SEXAGESIMO TERCEIRO BATALHAO DE INFANT	A
P34415	1.1.2.1.417	UNIDADE AVANÇADA JOSE VERISSIMO	A
P46717	1.1.2.1.418	UNIVERSIDADE ESTADUAL DE PONTA GROSSA-UEPG	A
P46871	1.1.2.1.419	UNIVERSIDADE ESTADUAL DO MARANHÃO	A
P46835	1.1.2.1.420	UNIVERSIDADE FEDERAL DA BAHIA	A
P46638	1.1.2.1.421	UNIVERSIDADE FEDERAL DA INTEGRACAO LATINO-AMERICANA-UNILA	A
P46642	1.1.2.1.423	UNIVERSIDADE FEDERAL DE SAO JOAO DEL-REI	A
P46765	1.1.2.1.425	UNIVERSIDADE FEDERAL DO PARANA	A
P47312	1.1.2.1.426	UNIVERSIDADE FEDERAL DO RIO GRANDE DO NORTE	A
P38979	1.1.2.1.427	UNIVERSIDADE FEDERAL DO TRIANGULO MINEIRO	A
P38904	1.1.2.1.428	UNIVERSIDADE FEDERAL RURAL DE PERNAMBUCO	A
P46843	1.1.2.1.429	VIGESIMO QUINTO BATALHAO DE CACADORES - PI	A
P38959	1.1.2.1.43	EBSERH - HOSPITAL UNIVERSITARIO ALCIDES CARNEIRO	A
P38841	1.1.2.1.44	EBSERH HOSPITAL UNIVERSITARIO DO PIAUI	A
P46637	1.1.2.1.45	EBSERH HUGV-UFAM	A
P38955	1.1.2.1.46	EBSERH HUPAA-UFAL	A
P33883	1.1.2.1.47	ECUSTOMIZE CONSULTORIA EM SOFTWARE LTDA - ME	A
P46716	1.1.2.1.48	EMPRESA BRASILEIRA DE SERVICOS HOSPITALARES - EBSERH	A
P38909	1.1.2.1.49	EMPRESA BRASILEIRA DE SERVICOS HOSPITALARES - EBSERH- PELOTA	A
P38985	1.1.2.1.5	4 COMPANHIA DE ENGENHARIA DE COMBATE MECANIZADA	A
P46705	1.1.2.1.50	EQUIMED EQUIPAMENTOS MEDICOS HOSPITALARES LTDA	A
P46718	1.1.2.1.51	ESCOLA PREPARATORIA DE CADETES DO EXERCITO	A
P46875	1.1.2.1.52	ESTADO DE SERGIPE - IPESAÚDE	A
P46858	1.1.2.1.55	FMS - PORTO ACRE - AC	A
P46847	1.1.2.1.56	FMS - SANTA MARIA DO CAMBUCA - PE	A
P46759	1.1.2.1.58	FUNDAÇÃO DE SAUDE PUBLICA SAO CAMILO DE ESTEIO - FSPSC	A
P46715	1.1.2.1.59	FUNDAÇÃO ESTATAL DE ATENÇÃO A SAÚDE - FEAS	A
P46846	1.1.2.1.6	41 BATALHAO DE INFANTARIA MOTORIZADO	A
P47305	1.1.2.1.60	FUNDAÇÃO ESTATAL PIAUIENSE DE SERVICOS HOSPITALARES - FEPISE	A
P38882	1.1.2.1.61	FUNDAÇÃO HOSPITAL DE CLNICAS GASPAR VIANNA - BELEM	A

Cód. Red	Classificação	Nome	Tip
P38956	1.1.2.1.62	FUNDACAO MUNICIPAL DE SAUDE DE FOZ DO IGUACU	A
P46793	1.1.2.1.63	FUNDACAO SANTA CASA DE MISERICORDIA DO PARA	A
P46820	1.1.2.1.68	FUNDO ESPECIAL PARA SEGURANCA PUBLICA - FUNESP / SE	A
P46702	1.1.2.1.69	FUNDO ESTADUAL DE SAUDE	A
P38826	1.1.2.1.7	5 BATALHAO DE ENGENHARIA DE CONSTRUCAO	A
P46719	1.1.2.1.71	FUNDO ESTADUAL DE SAUDE DO TOCANTINS	A
P46836	1.1.2.1.73	FUNDO ESTADUAL DE SAUDE-FUNSAUDE	A
P47295	1.1.2.1.74	FUNDO MUN DE SAUDE - BOCAINA DO SUL - SC	A
P46811	1.1.2.1.76	FUNDO MUNICIPAL DA SAUDE DE BALNEARIO BARRA DO SUL - SC	A
P47300	1.1.2.1.77	FUNDO MUNICIPAL DA SAUDE DE QUIXADA - CE	A
P46810	1.1.2.1.8	5 GRUPO DE ARTHILHARIA DE CAMPANHA AUTOPROPULSADO	A
P38825	1.1.2.1.80	FUNDO MUNICIPAL DE SAUDE	A
P46699	1.1.2.1.82	FUNDO MUNICIPAL DE SAUDE - BALSAS-MA	A
P46857	1.1.2.1.84	FUNDO MUNICIPAL DE SAUDE - CRUZEIRO DO SUL-AC	A
P47306	1.1.2.1.85	FUNDO MUNICIPAL DE SAUDE - ESCADA-PE	A
P46774	1.1.2.1.86	FUNDO MUNICIPAL DE SAUDE - EXTREMOZ - RN	A
P46780	1.1.2.1.88	FUNDO MUNICIPAL DE SAUDE - GUAPIRAMA - PR	A
P46818	1.1.2.1.89	FUNDO MUNICIPAL DE SAUDE - MACAPARANA - PE	A
P38983	1.1.2.1.90	FUNDO MUNICIPAL DE SAUDE - MUNICIPIO DE ALTO PARANA	A
P46802	1.1.2.1.91	FUNDO MUNICIPAL DE SAUDE - OLIVEIRA DOS BREJINHOS	A
P38982	1.1.2.1.92	FUNDO MUNICIPAL DE SAUDE - PREFEITURA MUNICIPAL DE PARNAMIRI	A
P46859	1.1.2.1.93	FUNDO MUNICIPAL DE SAUDE - TAMARANA	A
P46746	1.1.2.1.94	FUNDO MUNICIPAL DE SAUDE - TELEMAGO BORBA	A
P46841	1.1.2.1.95	FUNDO MUNICIPAL DE SAUDE - TIANGUA / CE	A
P46782	1.1.2.1.96	FUNDO MUNICIPAL DE SAUDE - VOLTA REDONDA / RJ	A
P46779	1.1.2.1.97	FUNDO MUNICIPAL DE SAUDE CAMARAGIBE	A
10012	1.1.2.4	CREDITOS COM EMPREGADOS	S
66	1.1.2.4.1	adiantamento de salario	A
67	1.1.2.4.2	adiantamento de ferias	A
68	1.1.2.4.3	adiantamento 13º salario	A
10013	1.1.2.5	IMPOSTOS A RECUPERAR	S
75	1.1.2.5.2	icms	A
10037	1.1.2.6	OUTROS CREDITOS	S
170	1.1.2.6.1	outros creditos	A
10014	1.1.3	ESTOQUES	S
10015	1.1.3.1	ESTOQUES DE MATERIAIS	S
82	1.1.3.1.1	mercadorias para revenda	A
83	1.1.3.1.3	consumo	A
12	1.2	ATIVO NÃO CIRCULANTE	S
	1.2.6	CONTAS DE COMPENSAÇÃO	S
172	1.2.6.1	CONTAS DE COMPENSAÇÃO	S
17111	1.2.6.1.1	remessa para conserto	A
17112	1.2.6.1.2	remessa de amostra	A

Grupo: PASSIVO

2		PASSIVO	S
20002	2.1	PASSIVO CIRCULANTE	S
20003	2.1.1	OBRIGACOES A CURTO PRAZO	S
20004	2.1.1.1	OBRIGACOES TRABALHISTAS	S
203	2.1.1.1.1	13o.salarios a pagar	A
202	2.1.1.1.3	ferias a pagar	A
205	2.1.1.1.4	rescisos a pagar	A
201	2.1.1.1.5	salarios e ordenados a pagar	A
21110	2.1.1.1.10	PROVISOES	S
341	2.1.1.1.10.1	provisoes 13 salario e ferias	A
20005	2.1.1.2	OBRIGACOES SOCIAIS	S
212	2.1.1.2.2	fgts	A
211	2.1.1.2.3	inss	A
20006	2.1.1.3	OBRIGACOES TRIBUTARIAS	S
225	2.1.1.3.12	simples nacional	A
230	2.1.1.3.3	ICMS	A
224	2.1.1.3.7	IRRF	A
20007	2.1.1.4	FORNECEDORES	S
P46621	2.1.1.4.100	PLASTSIL INDUSTRIA E COMERCIO LTDA	A
P46863	2.1.1.4.101	REDE GERAL FIXADORES E FERRAGENS LTDA	A
P38966	2.1.1.4.103	RHOSSE INSTRUMENTOS E EQUIPAMENTOS CIRURGICOS EIRELI - EPP	A

Cod. Red	Classificação	Nome	Tipo
P46727	2.1.1.4.104	RL COMERCIO DE COMPONENTES ELETRONICOS LTDA	A
P38998	2.1.1.4.106	RUDEGON REPRES E COM DE MADS LTDA	A
P38987	2.1.1.4.107	SALVICOM COMERCIO DE PRODUTOS DE INSTRUMENTACAO -	A
P46795	2.1.1.4.108	SAM MULLER INDUSTRIA DE EQUIPAMENTOS HOSPITALARES EIRELI	A
P34413	2.1.1.4.109	SAMUEL GONCALVES MACHADO ME	A
P46799	2.1.1.4.11	Alfagraf Solucoes Industriais Ltda	A
P46660	2.1.1.4.110	SCHULZ COMPRESSORES LTDA	A
P33874	2.1.1.4.111	SEPAR-SEMICONDO DO PR IND COM DE MAT ELET E ELETR LTDA - EPP	A
P46797	2.1.1.4.113	SIMILAR & COMPATIVEL INDUSTRIA DE EQUIPAMENTOS MEDICOS ODO	A
P46829	2.1.1.4.115	SMF - IMPORTACAO E COMERCIO DE MAQUINAS E FERRAMENTAS LTDA	A
P38818	2.1.1.4.116	SOB SCHURTER OKW DO BRASIL LTDA	A
P46767	2.1.1.4.117	SORRI BAURU	A
P46647	2.1.1.4.118	STERILEX CIENTIFICA LTDA	A
P34283	2.1.1.4.119	STERMAX PRODUTOS MEDICOS EIRELI	A
P46646	2.1.1.4.120	STRA NEGOCIOS EM SAUDE E BEM ESTAR LTDA	A
P46733	2.1.1.4.121	SUPRATEC PECAS DE PRECISAO LTDA	A
P34288	2.1.1.4.122	Sc Medical Comercio e Servicos Eireli ME	A
P47292	2.1.1.4.123	Sigmed Equipamentos Eletronicos Ltda EPP	A
P38996	2.1.1.4.124	So Tudo Comercio de Componentes Eletronicos Ltda	A
P38822	2.1.1.4.128	TERMODORA INDUSTRIA E COMERCIO EIRELI	A
P33871	2.1.1.4.129	TORNEARIA SZCZEPANIK LTDA - ME	A
P38817	2.1.1.4.13	Avanutri Equipamentos para avaliacao Eireli ME	A
P34399	2.1.1.4.130	TRANSFORM TECNOLOGIA DE PONTA LTDA	A
P34402	2.1.1.4.131	TRANSMAI EQUIPAMENTOS MEDICOS HOSPITALARES LTDA	A
P46661	2.1.1.4.132	USINA IND. COM E IMPORTACAO DE PRODUTOS DE INFORMATICA LTDA	A
P46798	2.1.1.4.134	VENTCARE INDUSTRIA E COMERCIO LTDA	A
P46834	2.1.1.4.135	Via - Max Comercio de Eletroeletronicos - LTDA	A
P46827	2.1.1.4.136	WANDERLEY JACYNTHO DE ALMEIDA	A
P38820	2.1.1.4.137	WELMY INDUSTRIA E COMERCIO LTDA	A
P38969	2.1.1.4.138	WIKA DO BRASIL Industria e Comercio Ltda.	A
P47304	2.1.1.4.139	XIAMEN COMPOWER MEDICAL TECH,CO.,LTD	A
P34336	2.1.1.4.14	BETA COMERCIAL ELETRONICA LTDA	A
P46726	2.1.1.4.140	anderson dos santos goncalves porcelanato	A
P34338	2.1.1.4.16	BIOMEC BOMBAS DE VACUO E COMP. DE AR LTDA-EPP	A
P48832	2.1.1.4.17	BOTTO BRAZIL Comercio de Eletronicos Ltda - EPP	A
P11428	2.1.1.4.18	BRASIL DEVICES EQUIPAMENTOS HOSPITALARES EIRELI	A
P46769	2.1.1.4.19	BRASIL MED CARE IMP, EXPO, COM E DISTRIBUICAO LTDA	A
P39000	2.1.1.4.2	AABA COMERCIO DE EQUIPAMENTOS MEDICOS EIRELI	A
P47294	2.1.1.4.20	BRESSAN COM DE PECAS E TINTAS AUTOMOTIV,	A
P38823	2.1.1.4.21	BRUSON METALURGICA LTDA	A
P46831	2.1.1.4.22	Bau da Eletronica Componentes Eletronicos Ltda	A
P46653	2.1.1.4.23	CARCI IND. E COM. DE APARELHOS CIRUR. E ORTOPEDICOS EIRELI	A
P34286	2.1.1.4.24	CAROLFIX COM.FIXACAO E ROLAMENTOS LTDA	A
P38997	2.1.1.4.25	CASA DO BORRACHEIRO LTDA	A
P38877	2.1.1.4.27	CAUMAQ INDUSTRIA METALURGICA LTDA	A
P46861	2.1.1.4.28	CAVASSIN COMERCIO DE MATERIAIS DE CONSTRUCAO LTDA	A
P46766	2.1.1.4.29	CIRCUIPAR CIRCUITOS IMPRESSOS LTDA	A
P34408	2.1.1.4.30	CIRCUIPAR IND. E COM. DE CIRCUITOS IMPRESSOS	A
P33877	2.1.1.4.31	CIRURGICA COPACABANA 2000 EIRELI	A
P46652	2.1.1.4.32	CIRURGICA FERNANDES C.MAT.CIR.HO.SO.LTDA	A
P33882	2.1.1.4.33	CIRURGICA SAO FELIPE P./ SAUDE EIRELI	A
P33864	2.1.1.4.34	CISEL COND. E ISOL. ELETRICOS LTDA	A
P33870	2.1.1.4.37	Corgraf Grafica e Editora Ltda	A
P46729	2.1.1.4.38	D.K FERRAMENTAS E EQUIPAMENTOS PARA MANUTENCAO ELETRONICA	A
P48824	2.1.1.4.39	DAIANE DARLIM BORGES SIMIONATTO	A
P34337	2.1.1.4.4	ABEZEN IND E COM DE BORRACHAS LTDA	A
P46825	2.1.1.4.40	DANIELE DAGIOS EPP	A
P38970	2.1.1.4.43	DOCTUS EQUIPAMENTOS MEDICOS LTDA	A
P34403	2.1.1.4.44	DORJA INDE COMDE EQUIPMEDLTDA	A
P46828	2.1.1.4.47	Dagronic Comps. Eletronicos EIRELI	A
P46862	2.1.1.4.48	ELETRICA COMERCIAL ANDRA LTDA	A
P46294	2.1.1.4.49	EQUIMED EQUIPAMENTOS MEDICOS HOSPITALARES LTDA	A
P34277	2.1.1.4.5	ACCUMED PRODUTOS MED.HOSPITALARES LTDA	A
P34463	2.1.1.4.51	FELIPE GIUSEPPE SLOBODIAN 08315775928	A
P46708	2.1.1.4.52	FLEXOR IND. E COMERCIO DE PROD MEDICO HOSP. EIRELI	A

Cód. Red.	Classificação	Nome	Typo
P46730	2.1.1.4.53	FRIGELAR COMERCIO E INDUSTRIA LTDA	A
P46732	2.1.1.4.54	Ferragens Metrofer Ltda.	A
P34462	2.1.1.4.55	GEMU INDUSTRIA DE PRODUTOS PLASTICOS E M	A
P38875	2.1.1.4.56	GIACOMINI IND. E COM. DE MOVEIS HOSPITALARES LTDA	A
P34411	2.1.1.4.58	GM HOSPITALAR IND DE ART METALICOS LTDA - ME	A
P34465	2.1.1.4.60	HALMA SAUDE E OTICA DO BRASIL-IMP.,EXP. E DISTRIBUICAO LTDA	A
P33880	2.1.1.4.61	HARTMANN IND COM PROD MED HOSP LTDA	A
P46800	2.1.1.4.63	INPROMED DO BRASIL INDUSTRIA E COMERCIO DE PRODUTOS MEDICOS	A
P34398	2.1.1.4.64	INSPIRAR COMERCIO DE VENTILADORES PULMONARES LTDA.	A
P34335	2.1.1.4.65	INSTEMAQ INSTALADORA TECNICA DE MAQUINAS LTDA	A
P34339	2.1.1.4.66	J G MORIYA REPRES IMPORT EXPORT COMLT LT	A
P34280	2.1.1.4.67	J G MORIYA REPRES IMPORT EXPORT COMLT LTDA	A
P47293	2.1.1.4.68	JLW IND. DE APARELHOS ELETRO ELETRONICOS LTDA	A
P38880	2.1.1.4.72	MARIA JOSE VIEIRA SILICONES EPP	A
P38879	2.1.1.4.73	MARTEC MED I C EQ MED HOSP LTDA EPP	A
P46651	2.1.1.4.74	MASTER MEDIKAL INDUSTRIA E COMERCIO DE EQUIPAMENTOS MEDICOS	A
P46662	2.1.1.4.76	MEDI-SAUDE PROD MEDICOS HOSP EIRELI	A
P46796	2.1.1.4.77	MEDLEVENSOHN COM REPRES PROD HOSP LTDA	A
P46728	2.1.1.4.78	MEGA	A
P34484	2.1.1.4.79	METALFAR MOVEIS HOSPITALARES LTDA	A
P46864	2.1.1.4.80	MHP - MANGUEIRAS HIDRAULICAS PINHAIS LTDA ME	A
P33881	2.1.1.4.81	MIKATOS IND.COM.SERV.E IMP.EIRELI	A
P46768	2.1.1.4.82	MONTARI PARAFUSOS E FERRAMENTAS LTDA ME	A
P46622	2.1.1.4.83	MRE FERRAMENTAS COMERCIAL LTDA	A
P38945	2.1.1.4.84	MTB TECNOLOGIA LTDA	A
P34285	2.1.1.4.85	Medpej Equipamentos Medicos Ltda	A
P46770	2.1.1.4.86	Metalic Medical Produtos Hospitalares Ltda	A
P34410	2.1.1.4.88	NQA INDUSTRIA COM. IMPORT. EXPORT. PROD. MEDICOS E SERV. LTD	A
P34405	2.1.1.4.89	NSR IND COM E REP LTDA	A
P46725	2.1.1.4.9	ANATOMIC COMERCIO E ASSISTENCIA TECNICA	A
P46659	2.1.1.4.91	ODIVAL NEVES BARBOSA EIRELI - EPP	A
P48833	2.1.1.4.92	OHMLOG EQUIPAMENTOS PARA LABORATORIOS DE PESQUISA LTDA	A
P38968	2.1.1.4.93	OLIDEF CZ IND COM AP HOSP LTD	A
P46830	2.1.1.4.94	OMRON HEALTHCARE BR IND COM PROD MED LTD	A
P46709	2.1.1.4.96	OXIGEL MATERIAIS HOSPITALARES IND E COM - EIRELI	A
P46794	2.1.1.4.97	OXITEC COMERCIO DE GASES EIRELI - EPP	A
P34409	2.1.1.4.98	PARESTECK COMERCIAL ELETRONICA LTDA - EPP	A
P46731	2.1.1.4.99	PATOLA ELETROPLASTICOS IND E COM LTDA	A
20008	2.1.1.5	EMPRESTIMOS E FINANCIAMENTOS	S
1	2.1.1.5.1	banco do brasil s.a.	A
20009	2.1.1.6	CONTAS A PAGAR	S
312	2.1.1.6.4	honorarios contabeis	A
313	2.1.1.6.6	pro-labore	A
20013	2.2	PASSIVO NÃO CIRCULANTE	S
20014	2.2.1	EXIGIVEL A LONGO PRAZO	S
20015	2.2.1.1	EMPRESTIMOS E FINANCIAMENTOS	S
352	2.2.1.1.1	bco do brasil	A
351	2.2.1.1.2	caixa economica federal	A
357	2.2.1.1.5	(-) encargos financeiros a transcorrer	A
20018	2.3	PATRIMONIO LIQUIDO	S
20019	2.3.1	CAPITAL SOCIAL	S
20020	2.3.1.1	CAPITAL social	S
371	2.3.1.1.1	capital subscrito	A
20022	2.3.2	RESERVAS	S
20025	2.3.2.2	RESERVAS DE LUCROS	S
391	2.3.2.2.1	reserva legal	A
20026	2.3.3	LUCROS/PREJUIZOS ACUMULADOS	S
2331	2.3.3.1	LUCROS/PREJUIZOS ACUMULADOS	S
396	2.3.3.1.1	lucros acumulados	A
25	2.4	CONTAS DE COMPENSAÇÃO PASSIVA	S
255	2.4.1	CONTAS DE COMPENSAÇÃO	S
2511	2.4.1.1	CONTAS DE COMPENSAÇÃO	S
251	2.4.1.1.1	remessa para conserto	A
252	2.4.1.1.2	remesa de amostra	A

Plano de Contas

Cód. Red.	Classificação	Nome	Tipo
	3	RESULTADO	S
30001	3.1	CUSTOS E DESPESAS	S
30002	3.1.1	CUSTOS	S
30008	3.1.1.2	CUSTO DA REVENDA DE MERCADORIAS	S
30009	3.1.1.2.1	CUSTO DE AQUISICAO DAS MERCADORIAS	S
461	3.1.1.2.1.2	mercadorias para revenda	A
30014	3.1.2	DESPESAS	S
30015	3.1.2.1	DESPESAS OPERACIONAIS	S
30017	3.1.2.1.1	DESPESAS ADMINISTRATIVAS	S
567	3.1.2.1.1.1	13 salario	A
569	3.1.2.1.1.1.1	aviso previo	A
906	3.1.2.1.1.1.3	bonificacoes	A
911	3.1.2.1.1.1.5	combustiveis	A
562	3.1.2.1.1.2.2	conservacao de bens e instalacoes	A
966	3.1.2.1.1.2.5	coren-pr	A
945	3.1.2.1.1.2.7	crea-pr	A
685	3.1.2.1.1.2.8	curso	A
855	3.1.2.1.1.3.0	despesas diversas	A
569	3.1.2.1.1.3.3	energia eletrica	A
553	3.1.2.1.1.3.8	fgts	A
558	3.1.2.1.1.4	aluguel	A
566	3.1.2.1.1.4.0	honorarios contabels	A
565	3.1.2.1.1.4.1	impressos e materiais de escritorio	A
548	3.1.2.1.1.4.5	junta comercial do parana	A
621	3.1.2.1.1.4.8	licitacoes	A
551	3.1.2.1.1.5.2	ordenados	A
557	3.1.2.1.1.5.3	pro-labore	A
588	3.1.2.1.1.5.5	propaganda e publicidade	A
573	3.1.2.1.1.5.6	provisao p/ ferias 13 enc sociais	A
574	3.1.2.1.1.6	assinaturas	A
791	3.1.2.1.1.6.0	rescisoes	A
572	3.1.2.1.1.6.2	seguros	A
985	3.1.2.1.1.6.8	terceiros	A
619	3.1.2.1.1.7.0	treinamentos	A
554	3.1.2.1.1.9	assistencia medica	A
30016	3.1.2.1.2	DESPESAS COM VENDAS	S
543	3.1.2.1.2.2.5	transportes	A
30019	3.1.2.1.4	DESPESAS FINANCEIRAS	S
594	3.1.2.1.4.2	despesas bancarias	A
593	3.1.2.1.4.5	multas de mora	A
541	3.1.2.1.4.6	tarifas bancarias	A
40001	3.2	RECEITAS	S
40002	3.2.1	RECEITAS OPERACIONAIS LIQUIDAS	S
40006	3.2.1.2	RECEITAS COMERCIAIS LIQUIDAS	S
40007	3.2.1.2.1	RECEITA COMERCIAL BRUTA	S
711	3.2.1.2.1.2	vendas mercado interno	A
40008	3.2.1.2.2	(-)DEDUCOES DAS RECEITAS COMERCIAIS	S
716	3.2.1.2.2.2	devolucoes de vendas	A
717	3.2.1.2.2.4	simples nacional	A
802	3.2.1.2.2.5	icms	A
40012	3.2.1.4	OUTRAS RECEITAS OPERACIONAIS	S
40013	3.2.1.4.1	RECEITAS FINANCEIRAS	S
735	3.2.1.4.1.2	bonus	A
60001	3.3	CONTAS DE APURACAO	S
60002	3.3.1	RESULTADO DO EXERCICIO	S
60007	3.3.1.2	RESULTADO FINAL DO EXERCICIO	S
60008	3.3.1.2.1	RESULTADO DO EXERCICIO EM CURSO	S
761	3.3.1.2.1.1	resultado liquido final	A

ASCLEPIOS EQUIPAMENTOS HOSPITALARES EIRELI

CNPJ: 33.068.320/0001-32

Plano de Contas

MATÕES DO NORTE / MA	
PROC.	1801001 / 202_2
FLS.	1527
RUB.	110

Página 21 de 23
Emissão: 14/03/2022

Cod. Red.	Classificação	Nome	Tip
-----------	---------------	------	-----

KAUAN CHAVES DERCOSKI
Contador
CRC: PR07557200 CPF: 046.602.819-90

PATRICIA BACH
ADMINISTRADORA
CPF: 031.309.619-84

MATÕES DO NORTE / MA	
PROC.	1804001 / 202 2
FLS.	1528
RUB.	118

Termo de Encerramento

Contém este livro, 22 folhas numeradas por processamento eletrônico, do N°1 ao N°22 do período de 01/01/2021 a 31/12/2021, que serviu de Livro Diário número 3 da empresa ASCLEPIOS EQUIPAMENTOS HOSPITALARES EIRELI com sede em PINHAIS a R GRACA ARANHA, 875, BRCAO 2 SALA A, VARGEM GRANDE, CEP: 83321-020, CNPJ: 33.068.320/0001-32, registrada na(o) JUNTA COMERCIAL DO PARANÁ, nº de registro 41600842839, em 19/03/2019, inscrição estadual 9080829318, com data de encerramento do exercício social em 31/12/2021.

PINHAIS, PR, 31/12/2021

KAUAN CHAVES DERCOSKI

Contador

CRC: PR07557200 CPF: 046.602.819-90

PATRICIA BACH

ADMINISTRADORA

CPF: 031.309.619-84



MATÕES DO NORTE / MA	
PROC.	1807001/2022
FLS.	1829
RUB.	

ASSINATURA ELETRÔNICA

Certificamos que o ato da empresa ASCLEPIOS EQUIPAMENTOS HOSPITALARES EIRELI consta assinado digitalmente por:

IDENTIFICAÇÃO DO(S) ASSINANTE(S)	
CPF/CNPJ	Nome
03130961984	PATRICIA BACH
04660281990	KAUAN CHAVES DERCOSKI

CERTIFICO O REGISTRO EM 14/03/2022 11:03 SOB Nº 20221592172.
PROTOCOLO: 221592172 DE 14/03/2022.
CÓDIGO DE VERIFICAÇÃO: 12203156168. CNPJ DA SEDE: 33068320000132.
NIRE: 41600842839. COM EFEITOS DO REGISTRO EM: 11/03/2022.
ASCLEPIOS EQUIPAMENTOS HOSPITALARES EIRELI



LEANDRO MARCOS RAYSEL BISCAIA
SECRETÁRIO-GERAL
www.empresafacil.pr.gov.br

A validade deste documento, se impresso, fica sujeito à comprovação de sua autenticidade nos respectivos portais, informando seus respectivos códigos de verificação.



SERVIÇOS ONLINE



ACESSO PÚBLICO \ CONFIRMAÇÃO DE

VERACIDADE

Certificação Digital de Documento Emitido

Dados do documento CERTIDÃO DE HABILITAÇÃO PROFISSIONAL

Número de Controle: 389428
Data de emissão: 01/07/2022 às 09:54:34
Validade: 29/09/2022
Número Registro: PR-075572/O-0
Nome: KAUAN CHAVES DERCOSKI

[Voltar](#)

**TRIBUNAL DE CONTAS DO ESTADO DO PARANÁ****Certidão Negativa de Pendências**

MATÕES DO NORTE / MA	
PROC.	1807001 / 2022
FLS.	1831
RUB.	115

CNPJ: 33.068.320/0001-32**Requerente: ASCLEPIOS EQUIPAMENTOS HOSPITALARES EIRELI**

O Tribunal de Contas do Estado do Paraná **CERTIFICA**, em consulta ao banco de dados da Coordenadoria de Monitoramento e Execuções - CMEX, que, nesta data, não consta registro de pendências, referentes a contas julgadas irregulares nos últimos 8 (oito) anos e sanções ou determinações, de responsabilidade do requerente.

Esta certidão não se aplica aos seguintes casos:

- a) aos registros para obtenção de certidão liberatória pelas entidades e suas vinculadas, conforme Instrução Normativa nº 68/2012;
- b) aos registros constantes da apreciação pelo Tribunal, mediante emissão de parecer prévio, das contas anuais prestadas pelos chefes dos poderes executivo estadual e municipais, conforme inciso I, do art. 1º, da Lei Complementar nº 113/2005.

Certidão emitida em 24/08/2022 07:13:48, com validade de 30 (trinta) dias, a contar da emissão.

A autenticidade desta certidão poderá ser confirmada no site www.tce.pr.gov.br mediante digitação do código de controle.

Código de controle desta certidão: 823699538

Certidão emitida nos termos da Instrução de Serviço nº 92, de 15/12/2014.

**TRIBUNAL DE CONTAS DO ESTADO DO PARANÁ**

MATÕES DO NORTE / MA	
PROC.	1807001/2022
FLS.	132
RUB.	11

Certidão Negativa de Pendências

CPF: 031.309.619-84

Requerente: PATRICIA BACH

O Tribunal de Contas do Estado do Paraná CERTIFICA, em consulta ao banco de dados da Coordenadoria de Monitoramento e Execuções - CMEX, que, nesta data, não consta registro de pendências, referentes a contas julgadas irregulares nos últimos 8 (oito) anos e sanções ou determinações, de responsabilidade do requerente.

Esta certidão não se aplica aos seguintes casos:

- a) aos registros para obtenção de certidão liberatória pelas entidades e suas vinculadas, conforme Instrução Normativa nº 68/2012;
- b) aos registros constantes da apreciação pelo Tribunal, mediante emissão de parecer prévio, das contas anuais prestadas pelos chefes dos poderes executivo estadual e municipais, conforme inciso I, do art. 1º, da Lei Complementar nº 113/2005.

Certidão emitida em 24/08/2022 07:14:24, com validade de 30 (trinta) dias, a contar da emissão.

A autenticidade desta certidão poderá ser confirmada no site www.tce.pr.gov.br mediante digitação do código de controle.

Código de controle desta certidão: 604013954

Certidão emitida nos termos da Instrução de Serviço nº 92, de 15/12/2014.

CONTROLE ADMINISTRATIVO - ATENDIMENTO

Certidões

ALTO CONTRASTE

VIJBRAS

Início

→ Entrar

Início

Bem-vindo ao sistema de Certidões da Controladoria-Geral da União

Serviço automatizado para emitir ou validar certidões negativas referentes a punições vigentes contidas no sistema CGU-PAD (no caso de servidores e empregados públicos federais do Poder Executivo Federal) e nos Sistemas, CGU-PJ, CEIS, CNEP e CEPIM (no caso de pessoas jurídicas)

Exibir maiores detalhes

Selecione a ação desejada:

Responsabilização Pública

Emitir certidões negativas e consultas públicas

CPF/CNPJ:

Selecione a(s) Certidão(ões) desejada(s)

Título da Certidão

Detalhar Certidão

Certidão negativa correccional (CGU-PJ, CEIS, CNEP e CEPIM)

Certidão negativa correccional (ePAD e CGU-PAD)



Não sou um robô

reCAPTCHA
Privacidade - Termos

Validar certidão

Código da certidão:

B3ot6vEUDygytOA2fs4l

Confirma a emissão de Certidão negativa correccional (CGU-PJ, CEIS, CNEP e CEPIM)

A Certidão foi emitida para este interessado nos seguintes termos:

Nome completo: ASCLEPIOS EQUIPAMENTOS HOSPITALARES EIRELI

CPF / CNPJ: 33.068.320/0001-32

Descrição: Certifica-se que, em consulta aos cadastros CGU-PJ, CEIS, CNEP e CEPIM mantidos pela Corregedoria-Geral da União, **NÃO CONSTAM** registros de penalidades vigentes relativas ao CNPJ/CPF consultado.

MATÕES DO NORTE / MA	
PROC.	1809001 / 2022
FLS.	1834
RUB.	70

Destaca-se que, nos termos da legislação vigente, os referidos cadastros consolidam informações prestadas pelos entes públicos, de todos os Poderes e esferas de governo.

O Sistema CGU-PJ consolida os dados sobre o andamento dos processos administrativos de responsabilização de entes privados no Poder Executivo Federal.

O Cadastro Nacional de Empresas Inidôneas e Suspensas (CEIS) apresenta a relação de empresas e pessoas físicas que sofreram sanções que implicaram a restrição de participar de licitações ou de celebrar contratos com a Administração Pública.

O Cadastro Nacional de Empresas Punidas (CNEP) apresenta a relação de empresas que sofreram qualquer das punições previstas na Lei nº 12.846/2013 (Lei Anticorrupção).

O Cadastro de Entidades Privadas sem Fins Lucrativos Impedidas (CEPIM) apresenta a relação de entidades privadas sem fins lucrativos que estão impedidas de celebrar novos convênios, contratos de repasse ou termos de parceria com a Administração Pública Federal, em função de irregularidades não resolvidas em convênios, contratos de repasse ou termos de parceria firmados anteriormente.

Certidão emitida em 24/08/2022 07:07:21, com validade até 23/09/2022.

REDES SOCIAIS

INFORMAÇÃO AO CIDADÃO

[Institucional](#)
[Serviço de Informação ao Cidadão \(SIC\)](#)
[Portal da transparência](#)

CONTATO

[Fale Conosco](#)

MATÕES DO NORTE / MA	
PROC.	1804001/2022
FLS.	1835
RUB.	

CONSULTA CERTIDÃO ONLINE

DOCUMENTO VERIFICADO

O DOCUMENTO ABAIXO FOI CONFIRMADO COMO AUTÊNTICO.



MATÕES DO NORTE / MA	
PROC.	1807004/2022
FLS.	1336
RUB.	

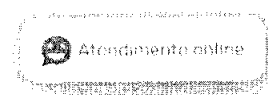

MATÕES DO NORTE / MA	
PROC.	1807001 / 202-2
FLS.	18304
RUB.	

NIRE (Sede) 41600842839	CNPJ 33.068.320/0001-32	Arquivamento do Ato Constitutivo 19/03/2019	Início de Atividade 19/03/2019
Endereço Completo Rua GRACA ARANHA, Nº 875, BRCAO 2 SALA A VARGEM GRANDE - Pinhais/PR - CEP 83321-020			
Objeto COMERCIO ATACADISTA DE INSTRUMENTOS E MATERIAIS PARA USO MEDICO, CIRURGICO, HOSPITALAR E DE LABORATORIOS FABRICACAO DE MATERIAIS PARA MEDICINA E ODONTOLOGIA COMERCIO ATACADISTA DE PRODUTOS ODONTOLOGICOS COMERCIO ATACADISTA DE MAQUINAS, APARELHOS E EQUIPAMENTOS PARA USO ODONTO-MEDICO-HOSPITALAR PARTES E PECAS COMERCIO VAREJISTA ESPECIALIZADO DE EQUIPAMENTOS E SUPRIMENTOS DE INFORMATICA COMERCIO VAREJISTA DE MOVEIS COMERCIO VAREJISTA DE ARTIGOS MEDICOS E ORTOPEDICOS ALUGUEL DE MATERIAL MEDICO ALUGUEL DE EQUIPAMENTOS CIENTIFICOS, MEDICOS E HOSPITALARES, SEM OPERADOR COMERCIO VAREJISTA DE PRODUTOS SANEANTES DOMISSANITARIOS COMERCIO VAREJISTA ESPECIALIZADO DE ELETRODOMESTICOS E EQUIPAMENTOS DE AUDIO E VIDEO MANUTENCAO E REPARACAO DE EQUIPAMENTOS E PRODUTOS MANUTENCAO E REPARACAO DE APARELHOS E INSTRUMENTOS DE MEDIDA, TESTE E CONTROLE 33121:03 MANUTENCAO E REPARACAO DE APARELHOS ELETROMEDICOS E ELETROTERAPEUTICOS INSTALACAO DE MAQUINAS E EQUIPAMENTOS INDUSTRIAIS			
Capital R\$ 500.000,00 (quinhentos mil reais)	Capital Integralizado R\$ 500.000,00 (quinhentos mil reais)	Porte EPP (Empresa de Pequeno Porte)	Prazo de Duração Indeterminado
Titular			
Nome PATRICIA BACH	CPF 031.309.619-84	Administrador S	Início do Mandato 19/02/2019
			Término do Mandato Indeterminado
Dados do Administrador			
Nome PATRICIA BACH	CPF 031.309.619-84	Início do Mandato 19/02/2019	Término do Mandato Indeterminado
Último Arquivamento			Situação ATIVA
Data 14/03/2022	Número 20221592172	Ato/eventos 223 / 223 - BALANCO	Status SEM STATUS

Esta certidão foi emitida automaticamente em 08/09/2022, às 11:37:28 (horário de Brasília).

Se impressa, verificar sua autenticidade no <https://www.empresafacil.pr.gov.br>, com o código OFA2QSL3.



PRC2212873414

LEANDRO MARCOS RAYSEL BISCAIA

Secretário Geral

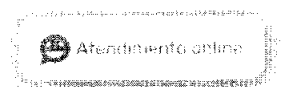

MATÕES DO NORTE / MA	
PROC.	1807001 / 2022
FLS.	1838
RUB.	11

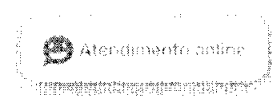

MATÕES DO NORTE / MA
PROC. 2802001 / 202-2
FLS. 1339
RUB. 18



PARANÁ
JUNTA COMERCIAL
DO PARANÁ

Governo do Estado do Paraná
Secretaria da Micro e Pequena Empresa
Junta Comercial do Estado do Paraná

CERTIDÃO DE INTEIRO TEOR

Fotocópia de Processo

Sistema Nacional de Registro de Empresas Mercantis - SINREM

Certificamos que as informações abaixo constam dos documentos arquivados
nesta Junta Comercial e são vigentes na data da sua expedição.

Nome Empresarial: ASCLEPIOS EQUIPAMENTOS HOSPITALARES EIRELI			Protocolo: PRC2212572010	
Natureza Jurídica: Empresa Individual de Responsabilidade Limitada (de Natureza Empresária)				
NIRE:	CNPJ:	Natureza Jurídica:	Último Arquivamento	Número:
41600842839	33068320000132	Empresa Individual de Responsabilidade Limitada (de Natureza Empresária)	Data: 14/03/2022	
Arquivamentos solicitado:				
Número:		Data:		Ato:
20221592172		14/03/2022		BALANÇO

Esta certidão foi emitida pela Junta Comercial em 16/08/2022, às 10:02:10 (horário de Brasília).
Se impressa, verificar sua autenticidade no <https://www.empresafacil.pr.gov.br>, com o código **XVMQPUJ**.



PRC2212572010

LEANDRO MARCOS RAYSEL BISCAIA
Secretário Geral

MATÕES DO NORTE / MA	
PROC.	0509001 / 202 2
FLS.	1840
RUB.	10

Termo de Abertura

Contém este livro, 22 folhas numeradas por processamento eletrônico, do N° 1 ao N° 22 do período de 01/01/2021 a 31/12/2021, que servirá de Livro Diário número 3 da empresa ASCLEPIOS EQUIPAMENTOS HOSPITALARES EIRELI com sede em PINHAIS a R GRACA ARANHA, 875, BRCAO 2 SALA A, VARGEM GRANDE, CEP: 83321-020, CNPJ: 33.068.320/0001-32, registrada na(o) JUNTA COMERCIAL DO PARANÁ, nº de registro 41600842839, em 19/03/2019, inscrição estadual 9080829318, com data de encerramento do exercício social em 31/12/2021.

PINHAIS, PR, 01/01/2021

KAUAN CHAVES DERCOSKI

Contador

CRC: PR07557200 CPF: 046.602.819-90

PATRICIA BACH

ADMINISTRADORA

CPF: 031.309.619-84

Balço Patrimonial Comparativo em 31/12/2021

Cód. red	Classificacão	Conta	31/12/2021	31/12/2020
2147483646	1	ATIVO	2.766.388,79 D	2.246.090,71 D
10002	1.1	ATIVO CIRCULANTE	2.741.010,78 D	2.222.168,88 D
10003	1.1.1	CAIXA E EQUIVALENTES DE CAIXA	681.398,36 D	305.286,32 D
10005	1.1.1.2	BANCOS CONTA MOVIMENTO	0,00	3.105,95 D
6	1.1.1.2.2	Caixa Economica Federal	0,00	3.105,95 D
10006	1.1.1.3	APLICACOES FINANCEIRAS DE LIQUIDEZ IMEDIATA	681.398,36 D	302.180,37 D
20	1.1.1.3.1	Banco do Brasil	497.701,96 D	132.148,89 D
16	1.1.1.3.4	Caixa Economica Federal	183.696,40 D	170.031,48 D
10007	1.1.2	CONTAS A RECEBER E OUTROS CREDITOS	869.883,95 D	793.973,52 D
10008	1.1.2.1	CLIENTES	863.977,51 D	490.229,02 D
P38903	1.1.2.1.3	14. Batalhao Logistico - Recife	0,00	2.430,00 D
P38985	1.1.2.1.5	4 Companhia de Engenharia de Combate Mecanizada	0,00	253,60 D
P46785	1.1.2.1.12	Associacao Regional de Saude do Sudoeste	1.056,50 D	0,00
P34299	1.1.2.1.15	Brasil Devices Equipamentos Hospitalares Eireli	506,25 D	6.418,80 D
P38917	1.1.2.1.17	Centro de Intendencia da Marinha em Manaus	0,00	36.584,95 D
P46735	1.1.2.1.27	Consortio de Desenv. da Regiao de Governo de Sibvsta	108,00 D	0,00
P46783	1.1.2.1.29	Consortio Intermunicipal de Saude	660,00 D	0,00
P47298	1.1.2.1.37	Diretoria de Saude da Marinha - RJ	732,00 D	0,00
P38959	1.1.2.1.43	Eberth - Hospital Universitario Alcides Carneiro	0,00	4.750,00 D
P38841	1.1.2.1.44	Eberth Hospital Universitario do Piaui	0,00	3.225,00 D
P38955	1.1.2.1.46	Eberth Hupaa-ufal	0,00	949,75 D
P33883	1.1.2.1.47	Ecustomiza Consultoria em Software Ltda - Me	949,00 D	949,00 D
P38909	1.1.2.1.49	Empresa Brasileira de Servicos Hospitalares - Eberth- Pelota	0,00	3.033,05 D
P46705	1.1.2.1.50	Equimed Equipamentos Medicos Hospitalares Ltda	905,38 D	0,00
P47305	1.1.2.1.60	Fundacao Estatal Piauiense de Servicos Hospitalares - Fepise	9.150,00 D	0,00
P38956	1.1.2.1.62	Fundacao Municipal de Saude de Foz do Iguaçu	0,00	4.979,30 D
P46636	1.1.2.1.73	Fundo Estadual de Saude-funsaude	13.927,47 D	0,00
P47295	1.1.2.1.74	Fundo Mun de Saude - Bocalina do Sul - SC	700,00 D	0,00
P47300	1.1.2.1.77	Fundo Municipal da Saude de Quixada - Ce	20.766,64 D	0,00
P38825	1.1.2.1.80	Fundo Municipal de Saude	10.075,07 D	98.023,00 D
P38983	1.1.2.1.90	Fundo Municipal de Saude - Municipio de Alto Parana	0,00	10.545,00 D
P38982	1.1.2.1.92	Fundo Municipal de Saude - Prefeitura Municipal de Pamariti	0,00	7.255,00 D
P46878	1.1.2.1.109	Fundo Municipal de Saude de Caruaru	20.505,40 D	0,00
P38986	1.1.2.1.110	Fundo Municipal de Saude de Cascavel	3.785,00 D	3.792,50 D
P47310	1.1.2.1.112	Fundo Municipal de Saude de Cha Grande	2.130,00 D	0,00
P38984	1.1.2.1.125	Fundo Municipal de Saude de Itaguaí - Fmsl	0,00	31.137,92 D
P46868	1.1.2.1.128	Fundo Municipal de Saude de Itapetim - Pe	1.450,00 D	0,00
P38995	1.1.2.1.132	Fundo Municipal de Saude de Jardim do Serido	0,00	7.900,00 D
P38850	1.1.2.1.134	Fundo Municipal de Saude de Legarto	7.409,00 D	0,00
P38919	1.1.2.1.135	Fundo Municipal de Saude de Londrina	0,00	263,00 D
P34447	1.1.2.1.151	Fundo Municipal de Saude de Pentecoste	5.115,34 D	0,00
P38893	1.1.2.1.159	Fundo Municipal de Saude de Rio Azul	0,00	1.672,00 D
P34329	1.1.2.1.167	Fundo Municipal de Saude de Sao Jorge D Oeste	2.165,00 D	0,00
P38873	1.1.2.1.176	Fundo Municipal de Saude de Wenceslau Braz	0,00	600,00 D
P46837	1.1.2.1.185	Fundo Municipal de Saude do Municipio de Morrinhos - Go	940,00 D	0,00
P38977	1.1.2.1.190	Fundo Municipal de Saude do Municipio de Teresopolis	0,00	4.044,50 D
P46812	1.1.2.1.192	Fundo Municipal de Saude Municipio de Paraíso do Norte	1.540,00 D	0,00
P46781	1.1.2.1.193	Fundo Municipal de Saude Vila Boa Goias	1.317,99 D	0,00
P34300	1.1.2.1.196	Fundo Municipal de Saude-fms	0,00	14.313,00 D
P38854	1.1.2.1.199	Fundo Municipal de Saude/aus do Municipio de Resende	2.800,00 D	14.658,71 D
P46760	1.1.2.1.200	Fundo Municipal Saude de Vianopolis	1.351,00 D	0,00
P48915	1.1.2.1.201	Gravata Fundo Municipal de Saude - Pe	8.330,00 D	0,00
P38912	1.1.2.1.202	Hospital Bernardina Salles de Barros	0,00	200,00 D
P34312	1.1.2.1.208	Hospital e Maternidade de Itaperucu	0,00	32.237,25 D
P48914	1.1.2.1.211	Hospital Geral de Taipas	18.360,00 D	0,00
P46782	1.1.2.1.219	Instituto de Pesquisa Eldorado	1.479,18 D	0,00
P38972	1.1.2.1.221	Instituto Federal de Alagoas - Campus Coruripe	0,00	1.459,50 D
P38991	1.1.2.1.226	Instituto Federal de Alagoas - Campus Satuba	0,00	916,30 D
P34431	1.1.2.1.231	Instituto Federal de Educacao, Ciencia e Tecnologia do Paran	0,00	2.330,40 D
P38993	1.1.2.1.232	Instituto Federal de Educacao, Ciencia e Tecnologia do Tocant	0,00	1.548,00 D
P47307	1.1.2.1.241	Instituto Paranaense de Desenvolvimento Educacional-fundepar	138,00 D	0,00
P34423	1.1.2.1.242	Irmandade da Santa Casa de Misericordia de Suzano	0,00	3.240,00 D
P46738	1.1.2.1.243	Medicalmed Comercio de Equipamentos Medicos Ltda	5.850,00 D	0,00
P46807	1.1.2.1.245	Ministerio da Saude	14.820,75 D	0,00
P46806	1.1.2.1.253	Municipio de Bandelrantes - Pr	2.368,00 D	0,00

Balanco Patrimonial Comparativo em 31/12/2021

P46758	1.1.2.1.256	Município de Biribá-mirim - Sp	70.027,50 D	0,00
P48913	1.1.2.1.263	Município de Canitar - Sp	11.600,00 D	0,00
P46703	1.1.2.1.266	Município de Cascavel	5.186,00 D	0,00
P38981	1.1.2.1.273	Município de Divino das Laranjeiras	0,00	12.050,00 D
P38891	1.1.2.1.277	Município de Esmeraldas	270,46 D	0,00
P38987	1.1.2.1.282	Município de Governador Valadares	13.784,40 D	3.870,00 D
P46714	1.1.2.1.283	Município de Guarda-mor - Mg	449,70 D	0,00
P46815	1.1.2.1.290	Município de Itanhaem	4.900,00 D	0,00
P46753	1.1.2.1.293	Município de Itariri	17.850,00 D	0,00
P46845	1.1.2.1.295	Município de Janauba	7.548,00 D	0,00
P46821	1.1.2.1.302	Município de Lourdes - Sp	14.496,00 D	0,00
P34442	1.1.2.1.307	Município de Marialva	2.220,15 D	0,00
P46816	1.1.2.1.308	Município de Martinho Campos - Mg	96,00 D	0,00
P46737	1.1.2.1.309	Município de Martinópolis - Sp	76.140,00 D	0,00
P34307	1.1.2.1.310	Município de Milagres	10.857,35 D	10.857,35 D
P38846	1.1.2.1.311	Município de Mogi das Cruzes	2.314,40 D	2.314,40 D
P46657	1.1.2.1.312	Município de Nova Petrópolis-rs	162,00 D	0,00
P46777	1.1.2.1.315	Município de para de Minas	4.408,05 D	0,00
P46697	1.1.2.1.316	Município de Paranagua	76.917,82 D	0,00
P38963	1.1.2.1.317	Município de Parapua	0,40 D	0,40 D
P38894	1.1.2.1.320	Município de Pinhao	2.170,00 D	0,00
P46739	1.1.2.1.321	Município de Piracicaba	51.960,00 D	0,00
P38988	1.1.2.1.324	Município de Pontalinda	350,00 D	9.750,00 D
P46791	1.1.2.1.326	Município de Porto Alegre	1.500,00 D	0,00
P46745	1.1.2.1.327	Município de Porto Velho	59.120,64 D	0,00
P46701	1.1.2.1.330	Município de Rafard - Sp	11.000,00 D	0,00
P38976	1.1.2.1.333	Município de Salto	0,00	15.925,00 D
P46749	1.1.2.1.339	Município de Sao Borja - Rs	3.088,50 D	0,00
P46740	1.1.2.1.341	Município de Sao Jose do Mantanhna - Mg	16.999,99 D	0,00
P38958	1.1.2.1.344	Município de Senador La Rocque	148,00 D	148,00 D
P46865	1.1.2.1.347	Município de Taboao da Serra -sp	35.292,50 D	0,00
P46741	1.1.2.1.349	Município de Taubate - Sp	23.400,00 D	0,00
P46771	1.1.2.1.350	Município de Terra Roxa - Pr	858,00 D	0,00
P46877	1.1.2.1.354	Município de Uniao da Vitoria	6.927,00 D	0,00
P38975	1.1.2.1.362	Prefeitura de Fernandopolis	0,00	16.950,00 D
P38986	1.1.2.1.363	Prefeitura do Município de Santana de Parnaiba	25,00 D	16.280,00 D
P38866	1.1.2.1.367	Prefeitura Municipal de Camacari	51.447,32 D	0,00
P38962	1.1.2.1.369	Prefeitura Municipal de Campo Novo do Parecis	6.000,00 D	0,00
P38911	1.1.2.1.372	Prefeitura Municipal de Foz do Iguaçu	780,00 D	780,00 D
P46655	1.1.2.1.376	Prefeitura Municipal de Itaperucu	1.674,05 D	0,00
P38720	1.1.2.1.381	Prefeitura Municipal de Monteiro Lobato - Sp	20.877,92 D	0,00
P34292	1.1.2.1.386	Prefeitura Municipal de Piraquara	1.750,00 D	1.750,00 D
P38840	1.1.2.1.389	Prefeitura Municipal de Sao Jose Dos Pinhais	25.833,80 D	0,00
P38837	1.1.2.1.390	Prefeitura Municipal de Sao Mateus do Sul	600,00 D	600,00 D
P34420	1.1.2.1.391	Prefeitura Municipal de Sinop	1.988,00 D	0,00
P34446	1.1.2.1.393	Prefeitura Municipal de Tomazina	1.444,98 D	1.444,98 D
P46723	1.1.2.1.399	Quarta Companhia de Comunicacoes	283,40 D	0,00
P34323	1.1.2.1.400	Rio Azul Prefeitura	0,00	3.498,50 D
P38990	1.1.2.1.407	Secretaria de Estado da Saude	34.673,16 D	35.846,00 D
P46764	1.1.2.1.409	Secretaria de Estado da Saude - Pb	2.301,25 D	0,00
P38949	1.1.2.1.410	Secretaria de Estado da Saude-sesau	3.440,00 D	0,00
P46748	1.1.2.1.411	Secretaria de Estado de Saude - Ac	15.585,00 D	0,00
P38957	1.1.2.1.413	Secretaria Municipal de Saude-sesma	0,00	14.918,68 D
P46706	1.1.2.1.415	Terceira Companhia do Sexagesimo Terceiro Batalhao de Infant	400,00 D	0,00
P34415	1.1.2.1.417	Unidade Avancada Jose Verissimo	0,00	33.293,20 D
P46642	1.1.2.1.423	Universidade Federal de Sao Joao Del-rei	854,80 D	0,00
P38979	1.1.2.1.427	Universidade Federal do Triangulo Mineiro	0,00	3.950,00 D
P38904	1.1.2.1.428	Universidade Federal Rural de Pernambuco	600,00 D	6.292,98 D
10013	1.1.2.5	IMPOSTOS A RECUPERAR	5.906,44 D	0,00
75	1.1.2.5.2	Icms	5.906,44 D	0,00
10037	1.1.2.6	OUTROS CREDITOS	0,00	303.744,50 D
170	1.1.2.6.1	Outros Creditos	0,00	303.744,50 D
10014	1.1.3	ESTOQUES	1.189.728,47 D	1.122.909,04 D
10015	1.1.3.1	ESTOQUES DE MATERIAIS	1.189.728,47 D	1.122.909,04 D
82	1.1.3.1.1	Mercadorias para Revenda	1.185.743,06 D	1.116.583,27 D
83	1.1.3.1.3	Consumo	3.985,41 D	6.325,77 D

Balço Patrimonial Comparativo em 31/12/2021

MATÓES DO NORTE / MA
PROC. 1509001 12022
FLS. 15113
RUB. *[assinatura]*

12	1.2	ATIVO NÃO CIRCULANTE	25.378,01 D	23.921,83 D
24	1.2.6	CONTAS DE COMPENSAÇÃO	25.378,01 D	23.921,83 D
172	1.2.6.1	CONTAS DE COMPENSAÇÃO	25.378,01 D	23.921,83 D
17111	1.2.6.1.1	Remessa para Conserto	11.136,30 D	0,00
17112	1.2.6.1.2	Remessa de Amostra	14.241,71 D	23.921,83 D

Cód. red.	Classificacao	Conta	31/12/2021	31/12/2020
2147483645	2	PASSIVO	2.766.388,79 C	2.246.090,71 C
20002	2.1	PASSIVO CIRCULANTE	630.152,63 C	506.516,83 C
20003	2.1.1	OBRIGACOES A CURTO PRAZO	630.152,63 C	506.516,83 C
20004	2.1.1.1	OBRIGACOES TRABALHISTAS	15.747,48 C	0,00
201	2.1.1.1.5	Salarios e Ordenados a Pagar	15.747,48 C	0,00
20005	2.1.1.2	OBRIGACOES SOCIAIS	11.283,08 C	5.794,30 C
212	2.1.1.2.2	Fgts	3.504,03 C	2.732,13 C
211	2.1.1.2.3	Inss	7.779,03 C	3.062,17 C
20006	2.1.1.3	OBRIGACOES TRIBUTARIAS	12.533,50 C	36.449,15 C
224	2.1.1.3.7	Irrf	7.240,58 C	2.767,17 C
225	2.1.1.3.12	Simple Nacional	5.292,92 C	33.681,98 C
20007	2.1.1.4	FORNECEDORES	422.892,68 C	288.272,77 C
2000	2.1.1.4.2	Aaba Comercio de Equipamentos Medicos Eireli	429,25 C	118,28 C
P34337	2.1.1.4.4	Abezen Ind e com de Borrachas Ltda	0,00	199,34 C
P34277	2.1.1.4.5	Accumed Produtos Med.hospitalares Ltda	5.763,75 C	7.992,42 C
P46799	2.1.1.4.11	Alfagraf Solucoes Industriais Ltda	265,00 C	0,00
P38817	2.1.1.4.13	Avantri Equipamentos para Avaliacao Eireli Me	0,00	1.980,00 C
P34336	2.1.1.4.14	Beta Comercial Eletronica Ltda	542,21 C	430,58 C
P34338	2.1.1.4.16	Biomec Bombas de Vacuo e Comp. de Ar Ltda-ep	1.479,18 C	0,00
P46832	2.1.1.4.17	Boito Brazil Comercio de Eletronicos Ltda - Epp	57,79 C	0,00
P11428	2.1.1.4.18	Brasil Devices Equipamentos Hospitalares Eireli	2.629,50 C	0,00
P47294	2.1.1.4.20	Bressan com de Pecas e Tintas Automotiv.	703,80 C	0,00
P38823	2.1.1.4.21	Brunson Metalurgica Ltda	0,00	448,84 C
P46831	2.1.1.4.22	Bau de Eletronica Componentes Eletronicos Ltda	43,80 C	0,00
P34286	2.1.1.4.24	Carolfix Com.fixacao e Rolamentos Ltda	0,00	5,00 C
P38997	2.1.1.4.25	Case do Borracheiro Ltda	0,00	42,50 C
P38877	2.1.1.4.27	Caumaq Industria Metalurgica Ltda	0,00	284,88 C
P46861	2.1.1.4.28	Cavassin Comercio de Materiais de Construcao Ltda	94,00 C	0,00
P46766	2.1.1.4.29	Circuipar Circuitos Impressos Ltda	647,88 C	0,00
P34408	2.1.1.4.30	Circuipar Ind. e Com. de Circuitos Impressos	0,00	348,00 C
P33877	2.1.1.4.31	Cirurgica Copacabana 2000 Eireli	0,00	22.500,00 C
P46852	2.1.1.4.32	Cirurgica Fernandes C.mat.cir.ho.so.ltda	594,49 C	0,00
P33882	2.1.1.4.33	Cirurgica Sao Felipe P.p/ Saude Eireli	138.734,45 C	93.423,38 C
P3884	2.1.1.4.34	Cisael Cond. e Isol. Eletricos Ltda	0,00	135,02 C
P33870	2.1.1.4.37	Corgraf Grafica e Editora Ltda	0,00	2.300,00 C
P46729	2.1.1.4.38	D.k Ferramentas e Equipamentos para Manutencao Eletronica	639,59 C	0,00
P46824	2.1.1.4.39	Dalane Darlim Borges Simonatto	692,70 C	0,00
P46825	2.1.1.4.40	Daniela Dagios Epp	564,08 C	0,00
P38970	2.1.1.4.43	Doctus Equipamentos Medicos Ltda	0,00	10.070,00 C
P34403	2.1.1.4.44	Dorja Inde Comde EquipmedLtda	0,00	9.018,00 C
P46828	2.1.1.4.47	Dagtronic Comps. Eletronicos Eireli	30,00 C	0,00
P46862	2.1.1.4.48	Eletrica Comercial Andra Ltda	11,20 C	0,00
P46294	2.1.1.4.49	Equimed Equipamentos Medicos Hospitalares Ltda	1.091,57 C	0,00
P34463	2.1.1.4.51	Felipe Giuseppe Stobodian 08315775928	1.848,00 C	1.848,00 C
P46730	2.1.1.4.53	Frigelar Comercio e Industria Ltda	26,00 C	0,00
P46732	2.1.1.4.54	Ferragens Metrofer Ltda.	212,40 C	0,00
P34411	2.1.1.4.58	Gm Hospitalar Ind de Art Metalicos Ltda - Me	5.900,00 C	5.900,00 C
P34485	2.1.1.4.60	Halma Saude e Otica do Brasil-imp.exp. e Distribuicao Ltda	24.901,46 C	23.559,78 C
P46800	2.1.1.4.63	Inpromed do Brasil Industria e Comercio de Produtos Medicos	12.648,00 C	0,00
P34398	2.1.1.4.64	Inspirar Comercio de Ventiladores Pulmonares Ltda.	23,48 C	23,48 C
P34335	2.1.1.4.65	Insternaq Instaladora Tecnica de Maquinas Ltda	114,00 C	928,94 C
P34339	2.1.1.4.66	J G Moriya Repres Import Export Coml Lt	34.032,21 C	4.720,00 C
P34280	2.1.1.4.67	J G Moriya Repres Import Export Coml Ltda	24.221,83 C	0,00
P47293	2.1.1.4.68	Jhw Ind. de Aparelhos Eletro Eletronicos Ltda	708,60 C	0,00
P38880	2.1.1.4.72	Maria Jose Vieira Silicones Epp	306,00 C	0,00
P38879	2.1.1.4.73	Martec Med I C Eq Med Hosp Ltda Epp	4.035,00 C	4.035,00 C
P46651	2.1.1.4.74	Master Medikal Industria e Comercio de Equipamentos Medicos	88,95 C	0,00
P46862	2.1.1.4.76	Medi-saude Prod Medicos Hosp Eireli	12.332,00 C	0,00

Balço Patrimonial Comparativo em 31/12/2021

MATÔES DO NORTE / MA	
PROC.	1307001 / 2022
FLS.	15/11
RUB.	

P46728	2.1.1.4.78	Mega	118,00 C	0,00
P34464	2.1.1.4.79	Metafer Moveis Hospitalares Ltda	1.377,00 C	1.377,00 C
P46864	2.1.1.4.80	Mhp - Mangueiras Hidraulicas Pinhais Ltda Me	56,50 C	0,00
P33881	2.1.1.4.81	Mikatos Ind.com.serv.e imp.eireli	11.397,89 C	39.274,80 C
P46768	2.1.1.4.82	Montari Parafusos e Ferramentas Ltda Me	234,64 C	0,00
P38945	2.1.1.4.84	Mtb Tecnologia Ltda	12.390,63 C	11.800,00 C
P46770	2.1.1.4.86	Metalic Medical Produtos Hospitalares Ltda	931,05 C	0,00
P34410	2.1.1.4.88	Nqa Industria Com. Import. Export. Prod. Medicos e Serv. Ltd	1.133,34 C	1.133,34 C
P34405	2.1.1.4.89	Nsr Ind com e Rep Ltda	3.472,43 C	2.314,96 C
P46859	2.1.1.4.91	Odival Neves Barbosa Eirell - Epp	20,95 C	0,00
P46833	2.1.1.4.92	Ohmlog Equipamentos para Laboratorios de Pesquisa Ltda	2.370,25 C	0,00
P38968	2.1.1.4.93	Olidif Cz Ind com Ap Hoep Ltd	18.901,88 C	2.730,00 C
P46794	2.1.1.4.97	Oxitec Comercio de Gases Eirell - Epp	7.500,00 C	0,00
P34409	2.1.1.4.98	Parastock Comercial Eletronica Ltda - Epp	632,95 C	63,60 C
P46731	2.1.1.4.99	Patola Eletroplasticos Ind e com Ltda	829,84 C	0,00
P46863	2.1.1.4.101	Rede Geral Fixadores e Ferragens Ltda	24,80 C	0,00
P38966	2.1.1.4.103	Rhosse Instrumentos e Equipamentos Cirurgicos Eirell - Epp	7.350,02 C	5.805,00 C
P46727	2.1.1.4.104	Ri Comercio de Componentes Eletronicos Ltda	163,40 C	0,00
P38998	2.1.1.4.106	Rudegon Repres e com de Mads Ltda	10.800,00 C	10.091,97 C
P3967	2.1.1.4.107	Salvcom Comercio de Produtos de Instrumentacao -	179,70 C	179,70 C
P34413	2.1.1.4.109	Samuel Goncalves Machado Me	3.000,00 C	140,00 C
P33874	2.1.1.4.111	Saper-semicond do Pr Ind com de Mat Elet e Eletr Ltda - Epp	884,60 C	225,00 C
P46829	2.1.1.4.115	Smf - Importacao e Comercio de Maquinas e Ferramentas Ltda	82,99 C	0,00
P38818	2.1.1.4.116	Sob Schurter Okw do Brasil Ltda	115,18 C	115,18 C
P46767	2.1.1.4.117	Sorri Bauru	4.499,00 C	0,00
P46647	2.1.1.4.118	Sterilix Cientifica Ltda	150,00 C	0,00
P34283	2.1.1.4.119	Stermax Produtos Medicos Eireli	7.452,00 C	7.452,00 C
P46733	2.1.1.4.121	Supratoc Peca de Preciso Ltda	150,00 C	0,00
P38996	2.1.1.4.124	So Tudo Comercio de Componentes Eletronicos Ltda	477,00 C	48,00 C
P38822	2.1.1.4.128	Temodora Industria e Comercio Eirell	740,94 C	209,94 C
P33871	2.1.1.4.129	Tomearia Szczepanik Ltda - Me	2.782,04 C	2.782,04 C
P34399	2.1.1.4.130	Transform Tecnologia de Ponta Ltda	15.067,42 C	0,00
P34402	2.1.1.4.131	Transmai Equipamentos Medicos Hospitalares Ltda	8.319,00 C	8.319,00 C
P46661	2.1.1.4.132	Usina Ind. com e Importacao de Produtos de Informatica Ltda	477,48 C	0,00
P46798	2.1.1.4.134	Ventcare Industria e Comercio Ltda	1.323,00 C	0,00
P46834	2.1.1.4.135	Via - Max Comercio de Eletroeletronicos - Ltda	67,60 C	0,00
P46827	2.1.1.4.136	Wanderley Jacyntho de Almeida	45,00 C	0,00
P38989	2.1.1.4.138	Wilka do Brasil Industria e Comercio Ltda.	0,00	3.900,00 C
P47304	2.1.1.4.139	Xiamen Compower Medical Tech.co.,Ltd	20.911,89 C	0,00
P46726	2.1.1.4.140	Anderson Dos Santos Goncalves Porcelanato	49,90 C	0,00
108	2.1.1.5	EMPRESTIMOS E FINANCIAMENTOS	156.108,97 C	175.000,61 C
301	2.1.1.5.1	Banco do Brasil S.a.	156.108,97 C	175.000,61 C
20009	2.1.1.6	CONTAS A PAGAR	1.100,00 C	1.000,00 C
312	2.1.1.6.4	Honorarios Contabeis	1.100,00 C	1.000,00 C
21110	2.1.1.10	PROVISOES	10.486,94 C	0,00
341	2.1.1.10.1	Provisoes 13 Salario e Férias	10.486,94 C	0,00
20013	2.2	PASSIVO NÃO CIRCULANTE	146.200,52 C	0,00
20014	2.2.1	EXIGIVEL A LONGO PRAZO	146.200,52 C	0,00
20015	2.2.1.1	EMPRESTIMOS E FINANCIAMENTOS	146.200,52 C	0,00
351	2.2.1.1.2	Caixa Economica Federal	224.880,96 C	0,00
357	2.2.1.1.5	(-) Encargos Financeiros a Transcorrer	78.680,44 D	0,00
20018	2.3	PATRIMONIO LIQUIDO	1.964.657,63 C	1.715.652,05 C
20019	2.3.1	CAPITAL SOCIAL	500.000,00 C	100.000,00 C
20020	2.3.1.1	CAPITAL SOCIAL	500.000,00 C	100.000,00 C
371	2.3.1.1.1	Capital Subscrito	500.000,00 C	100.000,00 C
20022	2.3.2	RESERVAS	12.450,58 C	0,00
20026	2.3.2.2	RESERVAS DE LUCROS	12.450,58 C	0,00
391	2.3.2.2.1	Reserva Legal	12.450,58 C	0,00
20026	2.3.3	LUCROS/PREJUIZOS ACUMULADOS	1.452.207,05 C	1.615.652,05 C
2331	2.3.3.1	LUCROS/PREJUIZOS ACUMULADOS	1.452.207,05 C	1.615.652,05 C
396	2.3.3.1.1	Lucros Acumulados	1.452.207,05 C	1.615.652,05 C
25	2.4	CONTAS DE COMPENSAÇÃO PASSIVA	25.378,01 C	23.921,83 C
255	2.4.1	CONTAS DE COMPENSAÇÃO	25.378,01 C	23.921,83 C
2511	2.4.1.1	CONTAS DE COMPENSAÇÃO	25.378,01 C	23.921,83 C
251	2.4.1.1.1	Remessa para Conserto	11.136,30 C	0,00
252	2.4.1.1.2	Remessa de Amostra	14.241,71 C	23.921,83 C

ASCLEPIOS EQUIPAMENTOS HOSPITALARES EIRELI

CNPJ: 33.068.320/0001-32

Balço Patrimonial Comparativo em 31/12/2021

MATÔES DO NORTE / MA	
PROC.	1500001 / 2022
FLS.	1845
RUB.	

Página 6 de 23

Emissão: 14/03/2022

Reconhecemos a exatidão do presente demonstrativo Balço Patrimonial Comparativo em 31/12/2021.

KAUAN CHAVES DERCOSKI

Contador

CRC: PR07557200 CPF: 046.602.819-90

PATRICIA BACH

ADMINISTRADORA

CPF: 031.309.619-84

Demonstração do Resultado do Exercício

31/12/2021

Item	2021	2020
RECEITA OPERACIONAL BRUTA	4.763.024,13	3.799.715,26
Receita de vendas	4.763.024,13	3.799.715,26
DEDUCOES DA RECEITA BRUTA	(560.259,39)	(295.420,11)
Tributos sobre vendas e serviços	(560.259,39)	(295.420,11)
OUTROS AJUSTES DA RECEITA BRUTA	(136.472,86)	(194.233,80)
Devolucoes provaveis	(136.472,86)	(194.233,80)
RECEITA LIQUIDA	4.066.291,88	3.310.061,35
CUSTOS DAS VENDAS E SERVICOS	(2.566.114,50)	(1.011.962,73)
Custo das mercadorias vendidas	(2.566.114,50)	(1.011.962,73)
LUCRO BRUTO	1.500.177,38	2.298.098,62
RECEITAS (DESPESAS) OPERACIONAIS	(1.251.171,80)	(531.586,63)
Despesas gerais e administrativas	(1.247.382,06)	(437.795,96)
Despesas financeiras	(2.797,00)	(95.985,18)
Receitas financeiras	447,26	1.000,00
Outras despesas operacionais	(1.440,00)	0,00
Outras receitas operacionais	0,00	1.194,51
RESULTADO OPERACIONAL	249.005,58	1.766.511,99
RESULTADO ANTES DAS PROVISOES	249.005,58	1.766.511,99
LUCRO (PREJUIZO) LIQUIDO DO EXERCICIO	249.005,58	1.766.511,99

Reconhecemos a exatidão do presente demonstrativo.

KAUAN CHAVES DERCOSKI
Contador
CRC: PR07557200 CPF: 046.602.819-90

PATRICIA BACH
ADMINISTRADORA
CPF: 031.309.619-84

Demonstração do Fluxo de Caixa

31/12/2021

Item	2021	2020
FLUXO DE CAIXA DAS ATIVIDADES OPERACIONAIS		
Recebimento de clientes	4.480.219,10	3.016.557,94
Pagamentos a fornecedores	(2.599.633,36)	(1.717.964,45)
Pagamentos de salários e encargos	(652.840,18)	(192.586,98)
Imposto Simples-Nacional pago	(711.241,52)	(264.837,44)
Taxas	0,00	(4.036,28)
Outros recebimentos ou pagamentos líquidos	(264.253,48)	(279.742,23)
Caixa líquido das atividades operacionais	252.250,56	557.390,56
FLUXO DE CAIXA DAS ATIVIDADES DE FINANCIAMENTOS		
Empréstimos tomados	127.308,88	(126.269,94)
Pagamento de lucros e dividendos	0,00	(120.000,00)
Juros pagos por empréstimos	0,00	(351,53)
Despesas Bancárias	(3.447,40)	(7.533,53)
Caixa Líquido das atividades de financiamentos	123.861,48	(254.155,00)
Aumento ou redução do caixa líquido	376.112,04	303.235,56
Saldo de caixa inicial	305.286,32	2.050,76
Saldo de caixa final	681.398,36	305.286,32

Reconhecemos a exatidão do presente demonstrativo.

KAUAN CHAVES DERCOSKI
Contador
CRC: PR07557200 CPF: 046.602.819-90

PATRICIA BACH
ADMINISTRADORA
CPF: 031.309.619-84

Demonstração das Mutações do Patrimônio Líquido em 31/12/2021

Histórico	CAPITAL REALIZADO	RESERVAS	LUCROS E/OU PREJUÍZOS ACUMULADOS	Total
	CAPITAL SUBSCRITO	RESERVAS DE LUCROS	lucros acumulados	
Saldo em 31/12/2020	100.000,00		1.615.652,05	1.715.652,05
Aumento do Capital Social Subscrito	400.000,00		(400.000,00)	
Lucro Líquido do Exercício			249.005,58	249.005,58
Reservas		12.450,58	(12.450,58)	
Saldo em 31/12/2021	500.000,00	12.450,58	1.452.207,05	1.964.657,63

Reconhecemos a exatidão do presente demonstrativo.

KAUAN CHAVES DERCOSKI
Contador
CRC: PR07557200 CPF: 046.602.819-90

PATRICIA BACH
ADMINISTRADORA
CPF: 031.309.619-84

Índices Econômicos e Financeiros em Dezembro de 2021

CAPITAL DE GIRO PRÓPRIO	1.964.657,63
Patrimônio Líquido - Ativo Permanente	
CAPITAL CIRCULANTE LÍQUIDO	2.110.858,15
Ativo Circulante - Passivo Circulante	
LIQUIDEZ CORRENTE	4,35
Ativo Circulante / Passivo Circulante	
LIQUIDEZ SECA	2,46
(Ativo Circulante - Estoques) / Passivo Circulante	
LIQUIDEZ GERAL	3,53
(Ativo Circ.+Realizável L.P.)/(Passivo Circ.+Exigível L.P.)	
LIQUIDEZ IMEDIATA	1,08
Disponibilidades / Passivo Circulante	
ENDIVIDAMENTO A CURTO PRAZO	0,32
Passivo Circulante / Patrimônio Líquido	
ENDIVIDAMENTO A LONGO PRAZO	0,07
Exigível a L.Prazo / Patrimônio Líquido	
ENDIVIDAMENTO TOTAL	0,40
(Passivo Circulante + Exigível a L.P.) / Patrimônio Líquido	
RETORNO SOBRE O ATIVO	0,52
Lucro Líquido / Ativo total	
RETORNO SOBRE O PATRIMÔNIO LÍQUIDO	0,74
Lucro Líquido / Patrimônio Líquido	
SOLVÊNCIA GERAL	3,56
Ativo Total / (Passivo Circulante + Exigível a L.P.)	

MATÕES DO NORTE / MA	
PROC.	1307001 / 2022
FLS.	1849
RUB.	08

KAUAN CHAVES DERCOSKI
Contador
CRC: PR07557200 CPF: 046.602.819-90

PATRICIA BACH
ADMINISTRADORA
CPF: 031.309.619-84

Notas Explicativas

De 01/01/2021 a 31/12/2021

Notas Explicativas**NOTA 01****Apresentação**

A empresa ASCLEPIOS EQUIPAMENTOS HOSPITALARES EIRELI, é uma pessoa jurídica de direito privado, com fins econômicos, com sede na cidade de Pinhais - PR, à Rua Graca Aranha, 875, Barracao 2 - sala A, no Bairro Vargem Grande, cuja principal atividade é Comércio atacadista de instrumentos e materiais para uso médico, cirúrgico, hospitalar e de laboratórios. Sua regência se dá pelo Contrato Social, com respaldo legal na Lei Federal nº 10.406/2002.

NOTA 02**Regime Tributário**

A empresa é optante pelo regime tributário Simples Nacional.

NOTA 03**Cadastro**

A empresa ASCLEPIOS EQUIPAMENTOS HOSPITALARES EIRELI, possui os seguintes registros e inscrições:

- Contato Social registrado na Junta Comercial do Paraná pelo nº 41600842839 em 19/03/2019;
- CNPJ Cadastro Nacional de Pessoas Jurídicas sob nº 33.068.320/0001-32

PRINCIPAIS PRÁTICAS CONTÁBEIS:**NOTA 04**

O sistema de contabilização, bem como as demonstrações contábeis e financeiras foi elaborado com observação dos Princípios Fundamentais de Contabilidade e as Normas Brasileiras de Contabilidade. Houve observação aos preceitos previstos na NBC - ITG 1000, conforme resolução CFC nº 1418/2012.

NOTA 05

A prática contábil adotada é pelo regime de competência.

NOTA 06

Os direitos e obrigações da empresa estão em conformidade com seus efetivos valores reais.

NOTA 07

As receitas da empresa são apuradas por meio de Notas Fiscais de venda.

NOTA 08

As despesas da empresa são apuradas através de Notas Fiscais em conformidade com as exigências fisco legal.

NOTA 09

O capital social que é de R\$ 100.000,00 (cem mil reais), divididos em 100.000 (cem mil) quotas de capital no valor nominal de R\$ 1.00 (um real) cada uma, totalmente subscrito e integralizado em moeda corrente nacional, é elevado para R\$ 500.000,00 (quinhentos mil reais), divididos em 500.000 (quinhentas mil) quotas de capital no valor nominal de R\$ 1.00 (um real) cada uma, aumento este procedido com a incorporação parcial do saldo de Lucros Acumulados, contabilizados até 31/12/2020, conforme Balanço Patrimonial transcrito no Livro Diário nº 2, registrado na JUCEPAR sob o nº 20211220078, em 25/02/2021.

MATÕES DO NORTE / MA	
PROC.	1502001 / 2022
FLS.	1550
RUB.	110

KAUAN CHAVES DERCOSKI

Contador

CRC: PR07557200 CPF: 046.602.819-90

PATRICIA BACH

ADMINISTRADORA

CPF: 031.309.619-84

Carta de Responsabilidade

Termo de Responsabilidade

Declaro para os devidos fins, como administrador e responsável legal da empresa **ASCLEPIOS EQUIPAMENTOS HOSPITALARES EIRELI, CNPJ 33.068.320/0001-32**, que as informações relativas ao período-base 2.021, fornecidas ao contador **KAUAN CHAVES DERCOSKI, CPF 046.602.819-90, CRC PR07557200**, para escrituração e elaboração das demonstrações contábeis, obrigações acessórias, apuração de tributos e arquivos eletrônicos exigidos pela fiscalização federal, estadual, municipal, trabalhista e previdenciária são fidedignas.

Também declaro:

- (a) Que tenho ciência que o escritório contábil não se responsabiliza pela perda dos prazos legais para envio de documentações fiscais;
- (b) Que não realizo nenhum tipo de operação que possa ser considerada ilegal, frente à legislação vigente;
- (c) Que todos os documentos e/ou informações que geramos e recebemos de nossos fornecedores, e foram encaminhados para a elaboração da escrituração contábil e demais serviços contratados, são totalmente idôneos;
- (d) Que o escritório não se responsabiliza pela má administração dos recursos financeiros do empreendimento;
- (e) Que o escritório está isento de possíveis danos causados a terceiros, como fornecedores e funcionários, nos casos de má administração dos recursos da empresa;
- (f) Que o escritório está isento de culpa no caso do envio de informações incorretas ou incompletas nos documentos necessários para a realização correta do trabalho contábil;

Também declaro que não existe nenhum fato ocorrido no período informado que afetam ou possam afetar as demonstrações contábeis ou a continuidade da empresa.

Aceito que o descumprimento do termo pode levar à suspensão dos serviços contábeis até a regularização por parte da empresa.

KAUAN CHAVES DERCOSKI
Contador
CRC: PR07557200 CPF: 046.602.819-90

PATRICIA BACH
ADMINISTRADORA
CPF: 031.309.619-84

Cod. Red.	Classificacao	Nome	Grupo: ATIVO	Tipo
	1	ATIVO		S
10002	1.1	ATIVO CIRCULANTE		S
10003	1.1.1	CAIXA E EQUIVALENTES DE CAIXA		S
10005	1.1.1.2	BANCOS CONTA MOVIMENTO		S
8	1.1.1.2.1	Banco do Brasil		A
6	1.1.1.2.2	Caixa Economica Federal		A
10006	1.1.1.3	APLICACOES FINANCEIRAS DE LIQUIDEZ IMEDIATA		S
20	1.1.1.3.1	Banco do Brasil		A
16	1.1.1.3.4	Caixa Economica Federal		A
10007	1.1.2	CONTAS A RECEBER E OUTROS CREDITOS		S
10008	1.1.2.1	CLIENTES		S
P46752	1.1.2.1.1	10 REGIMENTO DE CAVALARIA MECANIZADO		A
P46844	1.1.2.1.100	FUNDO MUNICIPAL DE SAUDE DE ANCHIETA - ES		A
P47308	1.1.2.1.102	FUNDO MUNICIPAL DE SAUDE DE ASSIS CHATEAUBRIAND - PR		A
P46696	1.1.2.1.105	FUNDO MUNICIPAL DE SAUDE DE BARRA VELHA		A
P46858	1.1.2.1.106	FUNDO MUNICIPAL DE SAUDE DE BIGUACU		A
P46704	1.1.2.1.108	FUNDO MUNICIPAL DE SAUDE DE CABECEIRAS		A
P3878	1.1.2.1.109	FUNDO MUNICIPAL DE SAUDE DE CARUARU		A
P38965	1.1.2.1.110	FUNDO MUNICIPAL DE SAUDE DE CASCAVEL		A
P47310	1.1.2.1.112	FUNDO MUNICIPAL DE SAUDE DE CHA GRANDE		A
P46654	1.1.2.1.113	FUNDO MUNICIPAL DE SAUDE DE CONDEUBA		A
P46809	1.1.2.1.115	FUNDO MUNICIPAL DE SAUDE DE CORDILHEIRA ALTA - SC		A
P46788	1.1.2.1.117	FUNDO MUNICIPAL DE SAUDE DE CUITE - PB		A
P46851	1.1.2.1.119	FUNDO MUNICIPAL DE SAUDE DE FAXINAL		A
P46785	1.1.2.1.12	ASSOCIACAO REGIONAL DE SAUDE DO SUDOESTE		A
P47309	1.1.2.1.122	FUNDO MUNICIPAL DE SAUDE DE GUACUI - ES		A
P34458	1.1.2.1.123	FUNDO MUNICIPAL DE SAUDE DE GUARAMIRIM		A
P46712	1.1.2.1.124	FUNDO MUNICIPAL DE SAUDE DE ITABERAÍ		A
P38984	1.1.2.1.125	FUNDO MUNICIPAL DE SAUDE DE ITAGUAI - FMSI		A
P46692	1.1.2.1.126	FUNDO MUNICIPAL DE SAUDE DE ITAIPULANDIA		A
P38906	1.1.2.1.127	FUNDO MUNICIPAL DE SAUDE DE ITAPEMA		A
P46868	1.1.2.1.128	FUNDO MUNICIPAL DE SAUDE DE ITAPETIM - PE		A
P46801	1.1.2.1.130	FUNDO MUNICIPAL DE SAUDE DE IVINHEMA - MS		A
P38995	1.1.2.1.132	FUNDO MUNICIPAL DE SAUDE DE JARDIM DO SERIDO		A
P46756	1.1.2.1.133	FUNDO MUNICIPAL DE SAUDE DE JATAI - GO		A
P38850	1.1.2.1.134	FUNDO MUNICIPAL DE SAUDE DE LAGARTO		A
P38919	1.1.2.1.135	FUNDO MUNICIPAL DE SAUDE DE LONDRINA		A
P38851	1.1.2.1.136	FUNDO MUNICIPAL DE SAUDE DE LUIS ALVES		A
P4315	1.1.2.1.137	FUNDO MUNICIPAL DE SAUDE DE MACAE		A
P46722	1.1.2.1.138	FUNDO MUNICIPAL DE SAUDE DE MARABA		A
P38974	1.1.2.1.139	FUNDO MUNICIPAL DE SAUDE DE MINEIROS		A
P47299	1.1.2.1.14	BATALHAO DE POLICIA DO EXERCITO DE BRASILIA		A
P46804	1.1.2.1.140	FUNDO MUNICIPAL DE SAUDE DE MISSAO VELHA - CE		A
P46721	1.1.2.1.141	FUNDO MUNICIPAL DE SAUDE DE MONTE ALEGRE		A
P46856	1.1.2.1.144	FUNDO MUNICIPAL DE SAUDE DE NITEROI		A
P46713	1.1.2.1.145	FUNDO MUNICIPAL DE SAUDE DE NOVA FRIBURGO		A
P46813	1.1.2.1.149	FUNDO MUNICIPAL DE SAUDE DE PAULO AFONSO - BA		A
P34299	1.1.2.1.15	BRASIL DEVICES EQUIPAMENTOS HOSPITALARES EIRELI		A
P34447	1.1.2.1.151	FUNDO MUNICIPAL DE SAUDE DE PENTECOSTE		A
P46755	1.1.2.1.152	FUNDO MUNICIPAL DE SAUDE DE PETROLINA - PE		A
P38950	1.1.2.1.153	FUNDO MUNICIPAL DE SAUDE DE PLANALTINA-GO		A
P46628	1.1.2.1.154	FUNDO MUNICIPAL DE SAUDE DE PONTAL DO PARANA		A
P38893	1.1.2.1.158	FUNDO MUNICIPAL DE SAUDE DE RIO AZUL		A
P46808	1.1.2.1.164	FUNDO MUNICIPAL DE SAUDE DE SANTO INACIO - PR		A
P38842	1.1.2.1.165	FUNDO MUNICIPAL DE SAUDE DE SAO CRISTOVAO		A
P34291	1.1.2.1.166	FUNDO MUNICIPAL DE SAUDE DE SAO JOAO BATISTA		A
P34329	1.1.2.1.167	FUNDO MUNICIPAL DE SAUDE DE SAO JORGE D OESTE		A
P46792	1.1.2.1.168	FUNDO MUNICIPAL DE SAUDE DE SAO JOSE DO CALCADO		A
P38917	1.1.2.1.17	CENTRO DE INTENDENCIA DA MARINHA EM MANAUS		A
P46627	1.1.2.1.173	FUNDO MUNICIPAL DE SAUDE DE TOLEDO		A
P46819	1.1.2.1.174	FUNDO MUNICIPAL DE SAUDE DE TURVANIA - GO		A
P38873	1.1.2.1.176	FUNDO MUNICIPAL DE SAUDE DE WENCESLAU BRAZ		A
P46790	1.1.2.1.177	FUNDO MUNICIPAL DE SAUDE DE ZE DOCA - MA		A
P34433	1.1.2.1.178	FUNDO MUNICIPAL DE SAUDE DO CABO DE SANTO AGOSTINHO		A

ASCLEPIOS EQUIPAMENTOS HOSPITALARES EIRELI

CNPJ: 33.068.320/0001-32

Plano de Contas

MATÕES DO NORTE / MA
 PROC. 1504001 / 2022
 FLS. 1553
 RUB. #

Cód. Red	Classificação	Nome	Tip
P46757	1.1.2.1.179	FUNDO MUNICIPAL DE SAUDE DO MUNICIPIO DE BEBERIBE - CE	A
P46789	1.1.2.1.182	FUNDO MUNICIPAL DE SAUDE DO MUNICIPIO DE GOIOERE	A
P46873	1.1.2.1.183	FUNDO MUNICIPAL DE SAUDE DO MUNICIPIO DE LIMOEIRO DE ANADIA	A
P46876	1.1.2.1.184	FUNDO MUNICIPAL DE SAUDE DO MUNICIPIO DE MARANHAOZINHO - MA	A
P46837	1.1.2.1.185	FUNDO MUNICIPAL DE SAUDE DO MUNICIPIO DE MORRINHOS - GO	A
P46747	1.1.2.1.188	FUNDO MUNICIPAL DE SAUDE DO MUNICIPIO DE RAFAEL GODEIRO - RN	A
P46855	1.1.2.1.189	FUNDO MUNICIPAL DE SAUDE DO MUNICIPIO DE SARANDI	A
P46803	1.1.2.1.19	CENTRO ODONTOLOGICO TIPO II - CEO JOAQUIM TAVORA - CE	A
P38977	1.1.2.1.190	FUNDO MUNICIPAL DE SAUDE DO MUNICIPIO DE TERESOPOLIS	A
P46812	1.1.2.1.192	FUNDO MUNICIPAL DE SAUDE MUNICIPIO DE PARAISO DO NORTE	A
P46781	1.1.2.1.193	FUNDO MUNICIPAL DE SAUDE VILA BOA GOIAS	A
P34300	1.1.2.1.196	FUNDO MUNICIPAL DE SAUDE-FMS	A
P38896	1.1.2.1.198	FUNDO MUNICIPAL DE SAUDE/SMS	A
P38854	1.1.2.1.199	FUNDO MUNICIPAL DE SAUDE/SUS DO MUNICIPIO DE RESENDE	A
P46760	1.1.2.1.200	FUNDO MUNICIPAL SAUDE DE VIANOPOLIS	A
P48915	1.1.2.1.201	GRAVATA FUNDO MUNICIPAL DE SAUDE - PE	A
P38912	1.1.2.1.202	HOSPITAL BERNARDINA SALLES DE BARROS	A
P46691	1.1.2.1.203	HOSPITAL CENTRAL DO EXERCITO	A
P46772	1.1.2.1.206	HOSPITAL DE SAUDE MENTAL DE MESSEJANA - CE	A
P46775	1.1.2.1.207	HOSPITAL DR. CARLOS ALBERTO STUDART GOMES	A
P34312	1.1.2.1.208	HOSPITAL E MATERNIDADE DE ITAPERUCU	A
P46848	1.1.2.1.209	HOSPITAL GERAL DE CURITIBA	A
P38512	1.1.2.1.21	CIRURGICA SAO FELIPE EIRELI	A
P46750	1.1.2.1.210	HOSPITAL GERAL DE SALVADOR	A
P48914	1.1.2.1.211	HOSPITAL GERAL DE TAIPAS	A
P46773	1.1.2.1.212	HOSPITAL GERAL DR CESAR CALS DE OLIVEIRA - CE	A
P46860	1.1.2.1.215	INOVA SERVICOS DE INSTRUMENTACAO LTDA.	A
P46625	1.1.2.1.216	INST FED DE EDUC,CIENC E TEC DE ALAGOAS	A
P46762	1.1.2.1.219	INSTITUTO DE PESQUISA ELDORADO	A
P46635	1.1.2.1.220	INSTITUTO FEDERAL DE ALAGOAS - CAMPUS BATALHA	A
P38972	1.1.2.1.221	INSTITUTO FEDERAL DE ALAGOAS - CAMPUS CORURIFE	A
P46643	1.1.2.1.222	INSTITUTO FEDERAL DE ALAGOAS - CAMPUS MACEIO	A
P46633	1.1.2.1.223	INSTITUTO FEDERAL DE ALAGOAS - CAMPUS MARECHAL DEODORO	A
P46624	1.1.2.1.224	INSTITUTO FEDERAL DE ALAGOAS - CAMPUS PENEDO	A
P46634	1.1.2.1.225	INSTITUTO FEDERAL DE ALAGOAS - CAMPUS RIO LARGO	A
P38991	1.1.2.1.226	INSTITUTO FEDERAL DE ALAGOAS - CAMPUS SATUBA	A
P47301	1.1.2.1.227	INSTITUTO FEDERAL DE ALAGOAS - CAMPUS VICOSA	A
P46632	1.1.2.1.228	INSTITUTO FEDERAL DE ALAGOAS- CAMPUS MURICI	A
P46639	1.1.2.1.229	INSTITUTO FEDERAL DE EDUCACAO, CIENCIA E TECNOLOGIA DE ALAGO	A
P4431	1.1.2.1.231	INSTITUTO FEDERAL DE EDUCACAO, CIENCIA E TECNOLOGIA DO PARAN	A
P38993	1.1.2.1.232	INSTITUTO FEDERAL DE EDUCACAO, CIENCIA E TECNOLOGIA DO TOCAN	A
P46623	1.1.2.1.237	INSTITUTO FEDERAL DO PARANA - CAMPUS TELEMACO BORBA	A
P47307	1.1.2.1.241	INSTITUTO PARANAENSE DE DESENVOLVIMENTO EDUCACIONAL-FUNDEPAR	A
P34423	1.1.2.1.242	IRMANDADE DA SANTA CASA DE MISERICORDIA DE SUZANO	A
P46738	1.1.2.1.243	MEDICALMED COMERCIO DE EQUIPAMENTOS MEDICOS LTDA	A
P46707	1.1.2.1.244	MEDLAB PRODUTOS DIAGNOSTICOS LTDA	A
P46807	1.1.2.1.245	MINISTERIO DA SAUDE	A
P46776	1.1.2.1.248	MUNICIPIO DE AGUAS DE LINDOIA - SP	A
P47314	1.1.2.1.249	MUNICIPIO DE ALEGRETE	A
P46754	1.1.2.1.25	COMANDO DE FRONTEIRA SOLIMOES - 8 BATALHAO DE INFANTARIA DE	A
P46849	1.1.2.1.250	MUNICIPIO DE ALTO ARAGUAIA	A
P46806	1.1.2.1.253	MUNICIPIO DE BANDEIRANTES - PR	A
P46778	1.1.2.1.255	MUNICIPIO DE BELO HORIZONTE	A
P46758	1.1.2.1.256	MUNICIPIO DE BIRITIBA-MIRIM - SP	A
P46872	1.1.2.1.257	MUNICIPIO DE BOA VISTA - RR	A
P38954	1.1.2.1.259	MUNICIPIO DE BORDA DA MATA	A
P38870	1.1.2.1.261	MUNICIPIO DE CAMPO BELO	A
P48913	1.1.2.1.263	MUNICIPIO DE CANITAR - SP	A
P46761	1.1.2.1.265	MUNICIPIO DE CARIRIACU	A
P46703	1.1.2.1.266	MUNICIPIO DE CASCAVEL	A
P46735	1.1.2.1.27	CONSORCIO DE DESENV DA REGIAO DE GOVERNO DE SJBVISTA	A
P46838	1.1.2.1.270	MUNICIPIO DE CONTAGEM	A
P46644	1.1.2.1.272	MUNICIPIO DE COSMORAMA	A
P38981	1.1.2.1.273	MUNICIPIO DE DIVINO DAS LARANJEIRAS	A
P47302	1.1.2.1.276	MUNICIPIO DE ESCADA - PE	A

ASCLEPIOS EQUIPAMENTOS HOSPITALARES EIRELI

CNPJ: 33.068.320/0001-32

Plano de Contas

MATÕES DO NORTE / MA	
PROC.	1509001 / 2022
FLS.	1554
RUB.	155

Cód. Red.	Classificação	Nome	Tipo
P38891	1.1.2.1.277	MUNICIPIO DE ESMERALDAS	A
P46850	1.1.2.1.278	MUNICIPIO DE ESTEIO - RS	A
P38890	1.1.2.1.279	MUNICIPIO DE ESTRELA VELHA	A
P46867	1.1.2.1.280	MUNICIPIO DE FRANCA	A
P38987	1.1.2.1.282	MUNICIPIO DE GOVERNADOR VALADARES	A
P46714	1.1.2.1.283	MUNICIPIO DE GUARDA-MOR - MG	A
P46645	1.1.2.1.287	MUNICIPIO DE INDIANOPOLIS	A
P46817	1.1.2.1.289	MUNICIPIO DE ITAMONTE - MG	A
P46783	1.1.2.1.29	CONSORCIO INTERMUNICIPAL DE SAUDE	A
P46815	1.1.2.1.290	MUNICIPIO DE ITANHAEM	A
P46836	1.1.2.1.291	MUNICIPIO DE ITAPEMA - SC	A
P46753	1.1.2.1.293	MUNICIPIO DE ITARIRI	A
P46845	1.1.2.1.295	MUNICIPIO DE JANAUBA	A
P47315	1.1.2.1.299	MUNICIPIO DE LADAINHA - MG	A
P38903	1.1.2.1.3	14. BATALHAO LOGISTICO - RECIFE	A
P34457	1.1.2.1.30	CONSORCIO INTERMUNICIPAL DE SAUDE ALTO DAS VERTENTES-CISALV	A
P46641	1.1.2.1.301	MUNICIPIO DE LIBERDADE - MG	A
P46821	1.1.2.1.302	MUNICIPIO DE LOURDES - SP	A
P46822	1.1.2.1.305	MUNICIPIO DE MANDAGUACU - PR	A
P34442	1.1.2.1.307	MUNICIPIO DE MARIALVA	A
P46816	1.1.2.1.308	MUNICIPIO DE MARTINHO CAMPOS - MG	A
P46737	1.1.2.1.309	MUNICIPIO DE MARTINOPOLIS - SP	A
P34453	1.1.2.1.31	CONSORCIO INTERMUNICIPAL DE SAUDE DA MICRO-REGIAO DE VICOSA	A
P34307	1.1.2.1.310	MUNICIPIO DE MILAGRES	A
P38846	1.1.2.1.311	MUNICIPIO DE MOGI DAS CRUZES	A
P46657	1.1.2.1.312	MUNICIPIO DE NOVA PETROPOLIS-RS	A
P46866	1.1.2.1.314	MUNICIPIO DE PADRE PARAISO- MG	A
P46777	1.1.2.1.315	MUNICIPIO DE PARA DE MINAS	A
P46697	1.1.2.1.316	MUNICIPIO DE PARANAGUA	A
P38963	1.1.2.1.317	MUNICIPIO DE PARAPUA	A
P46629	1.1.2.1.318	MUNICIPIO DE PASSA E FICA	A
P46852	1.1.2.1.32	CONSORCIO INTERMUNICIPAL DE SAUDE DA REDE DE URGENCIA DO CEN	A
P38894	1.1.2.1.320	MUNICIPIO DE PINHAO	A
P46739	1.1.2.1.321	MUNICIPIO DE PIRACICABA	A
P46630	1.1.2.1.322	MUNICIPIO DE PIRATININGA	A
P46784	1.1.2.1.323	MUNICIPIO DE PLANALTO DA SERRA - MT	A
P38988	1.1.2.1.324	MUNICIPIO DE PONTALINDA	A
P46853	1.1.2.1.325	MUNICIPIO DE PONTE SERRADA - SC	A
P46791	1.1.2.1.326	MUNICIPIO DE PORTO ALEGRE	A
P46745	1.1.2.1.327	MUNICIPIO DE PORTO VELHO	A
P46839	1.1.2.1.328	MUNICIPIO DE POTE / MG	A
P46786	1.1.2.1.33	CONSORCIO PUBLICO INTERFEDERATIVO DE SAUDE DA REGIAO DO METR	A
P46701	1.1.2.1.330	MUNICIPIO DE RAFARD - SP	A
P38976	1.1.2.1.333	MUNICIPIO DE SALTO	A
P46840	1.1.2.1.334	MUNICIPIO DE SALVADOR	A
P46814	1.1.2.1.336	MUNICIPIO DE SANTA CRUZ - PE	A
P46749	1.1.2.1.339	MUNICIPIO DE SAO BORJA - RS	A
P46734	1.1.2.1.34	CONSORCIO PUBLICO INTERMUNICIPAL DE SAUDE DO NORTE PIONEIRO	A
P46740	1.1.2.1.341	MUNICIPIO DE SAO JOAO DO MANTENINHA - MG	A
P46842	1.1.2.1.342	MUNICIPIO DE SAO MANUEL / SP	A
P38958	1.1.2.1.344	MUNICIPIO DE SENADOR LA ROCQUE	A
P46724	1.1.2.1.345	MUNICIPIO DE SERRANA - SP	A
P46787	1.1.2.1.346	MUNICIPIO DE TABAPORA - MT	A
P46865	1.1.2.1.347	MUNICIPIO DE TABOAO DA SERRA - SP	A
P46741	1.1.2.1.349	MUNICIPIO DE TAUBATE - SP	A
P46771	1.1.2.1.350	MUNICIPIO DE TERRA ROXA - PR	A
P38989	1.1.2.1.353	MUNICIPIO DE TUPASSI	A
P46877	1.1.2.1.354	MUNICIPIO DE UNIAO DA VITORIA	A
P34435	1.1.2.1.355	MUNICIPIO DE VARGEM GRANDE DO SUL	A
P46736	1.1.2.1.356	MUNICIPIO DE VICOSA DO CEARA	A
P47311	1.1.2.1.358	MUNICIPIO DE XANGRILA - RS	A
P38947	1.1.2.1.359	MUNICIPIO DO CABO DE SANTO AGOSTINHO	A
P46874	1.1.2.1.36	DECIMO NONO BATALHAO DE CACADORES - BA	A
P46870	1.1.2.1.360	MUNICIPIO DO RECIFE - PE	A
P46711	1.1.2.1.361	PARQUE REGIONAL DE MANUTENCAO DA SETIMA REGIAO MILITAR	A

ASCLEPIOS EQUIPAMENTOS HOSPITALARES EIRELI

CNPJ: 33.068.320/0001-32

Plano de Contas

MATÕES DO NORTE / MA	
PROC. 1504001 / 202 2	
FLS. 155	
RUB. 10	

Emissão: 14/03/2022

Cód. Red.	Classificação	Nome	Tipo
P38975	1.1.2.1.362	PREFEITURA DE FERNANDOPOLIS	A
P38986	1.1.2.1.363	PREFEITURA DO MUNICIPIO DE SANTANA DE PARNAIBA	A
P46626	1.1.2.1.365	PREFEITURA MUNICIPAL DE BRAGA	A
P38866	1.1.2.1.367	PREFEITURA MUNICIPAL DE CAMACARI	A
P38962	1.1.2.1.369	PREFEITURA MUNICIPAL DE CAMPO NOVO DO PARECIS	A
P47298	1.1.2.1.37	DIRETORIA DE SAUDE DA MARINHA - RJ	A
P38667	1.1.2.1.370	PREFEITURA MUNICIPAL DE CAMPOS DE JULIO	A
P46751	1.1.2.1.371	PREFEITURA MUNICIPAL DE CARLOS CHAGAS - MG	A
P38911	1.1.2.1.372	PREFEITURA MUNICIPAL DE FOZ DO IGUAQU	A
P46631	1.1.2.1.374	PREFEITURA MUNICIPAL DE ITAGUARA	A
P46698	1.1.2.1.375	PREFEITURA MUNICIPAL DE ITAMARANDIBA	A
P46655	1.1.2.1.376	PREFEITURA MUNICIPAL DE ITAPERUCU	A
P47296	1.1.2.1.38	DISTRITO SANITARIO ESPECIAL INDIGENA KAIAPO MATO GROSSO	A
P46695	1.1.2.1.380	PREFEITURA MUNICIPAL DE MISSAO VELHA - CE	A
P46720	1.1.2.1.381	PREFEITURA MUNICIPAL DE MONTEIRO LOBATO - SP	A
P38948	1.1.2.1.382	PREFEITURA MUNICIPAL DE MONTES CLAROS	A
P38952	1.1.2.1.385	PREFEITURA MUNICIPAL DE PINHAIS	A
P34292	1.1.2.1.386	PREFEITURA MUNICIPAL DE PIRAQUARA	A
P38840	1.1.2.1.389	PREFEITURA MUNICIPAL DE SAO JOSE DOS PINHAIS	A
P46744	1.1.2.1.39	DISTRITO SANITARIO ESPECIAL INDIGENA YANOMAMI	A
P38837	1.1.2.1.390	PREFEITURA MUNICIPAL DE SAO MATEUS DO SUL	A
P34420	1.1.2.1.391	PREFEITURA MUNICIPAL DE SINOP	A
P46700	1.1.2.1.392	PREFEITURA MUNICIPAL DE SIQUEIRA CAMPOS	A
P34446	1.1.2.1.393	PREFEITURA MUNICIPAL DE TOMAZINA	A
P47303	1.1.2.1.395	PREFEITURA MUNICIPAL DE VAZANTE - MG	A
P46723	1.1.2.1.399	QUARTA COMPANHIA DE COMUNICACOES	A
P47297	1.1.2.1.4	29 GRUPO DE ARTILHARIA DE CAMPANHA AUTOPROPULSADO	A
P34320	1.1.2.1.40	DISTRITO SANITARIO ESPECIAL INDIGENA-ALTAMIRA	A
P34323	1.1.2.1.400	RIO AZUL PREFEITURA	A
P38990	1.1.2.1.407	SECRETARIA DE ESTADO DA SAUDE	A
P46764	1.1.2.1.409	SECRETARIA DE ESTADO DA SAUDE - PB	A
P38949	1.1.2.1.410	SECRETARIA DE ESTADO DA SAUDE-SESAU	A
P46748	1.1.2.1.411	SECRETARIA DE ESTADO DE SAUDE - AC	A
P46805	1.1.2.1.412	SECRETARIA MUNICIPAL DE SAUDE - MACAIBA - RN	A
P38957	1.1.2.1.413	SECRETARIA MUNICIPAL DE SAUDE-SESMA	A
P46706	1.1.2.1.415	TERCEIRA COMPANHIA DO SEXAGESIMO TERCEIRO BATALHAO DE INFANT	A
P34415	1.1.2.1.417	UNIDADE AVANCADA JOSE VERISSIMO	A
P46717	1.1.2.1.418	UNIVERSIDADE ESTADUAL DE PONTA GROSSA-UEPG	A
P46871	1.1.2.1.419	UNIVERSIDADE ESTADUAL DO MARANHAO	A
P3835	1.1.2.1.420	UNIVERSIDADE FEDERAL DA BAHIA	A
P46638	1.1.2.1.421	UNIVERSIDADE FEDERAL DA INTEGRACAO LATINO-AMERICANA-UNILA	A
P46642	1.1.2.1.423	UNIVERSIDADE FEDERAL DE SAO JOAO DEL-REI	A
P46765	1.1.2.1.425	UNIVERSIDADE FEDERAL DO PARANA	A
P47312	1.1.2.1.426	UNIVERSIDADE FEDERAL DO RIO GRANDE DO NORTE	A
P38979	1.1.2.1.427	UNIVERSIDADE FEDERAL DO TRIANGULO MINEIRO	A
P38904	1.1.2.1.428	UNIVERSIDADE FEDERAL RURAL DE PERNAMBUCO	A
P46843	1.1.2.1.429	VIGESIMO QUINTO BATALHAO DE CACADORES - PI	A
P38959	1.1.2.1.43	EBSERH - HOSPITAL UNIVERSITARIO ALCIDES CARNEIRO	A
P38841	1.1.2.1.44	EBSERH HOSPITAL UNIVERSITARIO DO PIAUI	A
P46637	1.1.2.1.45	EBSERH HUGV-UFAM	A
P38955	1.1.2.1.46	EBSERH HUPAA-JFAL	A
P33883	1.1.2.1.47	ECUSTOMIZE CONSULTORIA EM SOFTWARE LTDA - ME	A
P46716	1.1.2.1.48	EMPRESA BRASILEIRA DE SERVICOS HOSPITALARES - EBSERH	A
P38909	1.1.2.1.49	EMPRESA BRASILEIRA DE SERVICOS HOSPITALARES - EBSERH- PELOTA	A
P38985	1.1.2.1.5	4 COMPANHIA DE ENGENHARIA DE COMBATE MECANIZADA	A
P46705	1.1.2.1.50	EQUIMED EQUIPAMENTOS MEDICOS HOSPITALARES LTDA	A
P46718	1.1.2.1.51	ESCOLA PREPARATORIA DE CADETES DO EXERCITO	A
P46875	1.1.2.1.52	ESTADO DE SERGIPE - IPESAÚDE	A
P46858	1.1.2.1.55	FMS - PORTO ACRE - AC	A
P46847	1.1.2.1.56	FMS - SANTA MARIA DO CAMBUCA - PE	A
P46759	1.1.2.1.58	FUNDAÇÃO DE SAUDE PUBLICA SAO CAMILO DE ESTEIO - FSPSCE	A
P46715	1.1.2.1.59	FUNDAÇÃO ESTATAL DE ATENÇÃO A SAÚDE - FEAS	A
P46846	1.1.2.1.6	41 BATALHAO DE INFANTARIA MOTORIZADO	A
P47305	1.1.2.1.60	FUNDAÇÃO ESTATAL PIAUIENSE DE SERVIÇOS HOSPITALARES - FEPISE	A
P38882	1.1.2.1.61	FUNDAÇÃO HOSPITAL DE CLNICAS GASPAR VIANNA - BELEM	A

Plano de Contas

MATÕES DO NORTE / MA
PROC. 1507002 / 2022
FLS. 1556
RUB. *[assinatura]*

Cód. Red.	Classificação	Nome	Tipo
P38956	1.1.2.1.82	FUNDAÇÃO MUNICIPAL DE SAÚDE DE FOZ DO IGUAÇU	A
P46793	1.1.2.1.83	FUNDAÇÃO SANTA CASA DE MISERICÓRDIA DO PARA	A
P46820	1.1.2.1.68	FUNDO ESPECIAL PARA SEGURANÇA PÚBLICA - FUNESP / SE	A
P46702	1.1.2.1.69	FUNDO ESTADUAL DE SAÚDE	A
P38826	1.1.2.1.7	5 BATALHÃO DE ENGENHARIA DE CONSTRUÇÃO	A
P46719	1.1.2.1.71	FUNDO ESTADUAL DE SAÚDE DO TOCANTINS	A
P46636	1.1.2.1.73	FUNDO ESTADUAL DE SAÚDE-FUNSAÚDE	A
P47295	1.1.2.1.74	FUNDO MUN DE SAÚDE - BOCAINA DO SUL - SC	A
P46811	1.1.2.1.76	FUNDO MUNICIPAL DA SAÚDE DE BALNEÁRIO BARRA DO SUL - SC	A
P47300	1.1.2.1.77	FUNDO MUNICIPAL DA SAÚDE DE QUIXADA - CE	A
P46810	1.1.2.1.8	5 GRUPO DE ARTHILHARIA DE CAMPANHA AUTOPROPULSADO	A
P38825	1.1.2.1.80	FUNDO MUNICIPAL DE SAÚDE	A
P46699	1.1.2.1.82	FUNDO MUNICIPAL DE SAÚDE - BALSAS-MA	A
P46857	1.1.2.1.84	FUNDO MUNICIPAL DE SAÚDE - CRUZEIRO DO SUL-AC	A
P47306	1.1.2.1.85	FUNDO MUNICIPAL DE SAÚDE - ESCADA-PE	A
P46774	1.1.2.1.86	FUNDO MUNICIPAL DE SAÚDE - EXTREMOZ - RN	A
P46780	1.1.2.1.88	FUNDO MUNICIPAL DE SAÚDE - GUAPIRAMA - PR	A
P46818	1.1.2.1.89	FUNDO MUNICIPAL DE SAÚDE - MACAPARANA - PE	A
P46893	1.1.2.1.90	FUNDO MUNICIPAL DE SAÚDE - MUNICÍPIO DE ALTO PARANA	A
P46802	1.1.2.1.91	FUNDO MUNICIPAL DE SAÚDE - OLIVEIRA DOS BREJINHOS	A
P38982	1.1.2.1.92	FUNDO MUNICIPAL DE SAÚDE - PREFEITURA MUNICIPAL DE PARNAMIRI	A
P46859	1.1.2.1.93	FUNDO MUNICIPAL DE SAÚDE - TAMARANA	A
P46746	1.1.2.1.94	FUNDO MUNICIPAL DE SAÚDE - TELEMARCO BORBA	A
P46841	1.1.2.1.95	FUNDO MUNICIPAL DE SAÚDE - TIANGUA / CE	A
P46782	1.1.2.1.96	FUNDO MUNICIPAL DE SAÚDE - VOLTA REDONDA / RJ	A
P46779	1.1.2.1.97	FUNDO MUNICIPAL DE SAÚDE CAMARAGIBE	A
10012	1.1.2.4	CREDITOS COM EMPREGADOS	S
66	1.1.2.4.1	adiantamento de salario	A
67	1.1.2.4.2	adiantamento de ferias	A
68	1.1.2.4.3	adiantamento 13º salario	A
10013	1.1.2.5	IMPOSTOS A RECUPERAR	S
75	1.1.2.5.2	icms	A
10037	1.1.2.6	OUTROS CREDITOS	S
170	1.1.2.6.1	outros creditos	A
10014	1.1.3	ESTOQUES	S
10015	1.1.3.1	ESTOQUES DE MATERIAIS	S
82	1.1.3.1.1	mercadorias para revenda	A
83	1.1.3.1.3	consumo	A
12	1.2	ATIVO NÃO CIRCULANTE	S
	1.2.6	CONTAS DE COMPENSAÇÃO	S
172	1.2.6.1	CONTAS DE COMPENSAÇÃO	S
17111	1.2.6.1.1	remessa para conserto	A
17112	1.2.6.1.2	remessa de amostra	A

Grupo: PASSIVO

	2	PASSIVO	S
20002	2.1	PASSIVO CIRCULANTE	S
20003	2.1.1	OBRIGACOES A CURTO PRAZO	S
20004	2.1.1.1	OBRIGACOES TRABALHISTAS	S
203	2.1.1.1.1	13o.salarios a pagar	A
202	2.1.1.1.3	ferias a pagar	A
205	2.1.1.1.4	rescisoes a pagar	A
201	2.1.1.1.5	salarios e ordenados a pagar	A
21110	2.1.1.10	PROVISOES	S
341	2.1.1.10.1	provisoes 13 salario e ferias	A
20005	2.1.1.2	OBRIGACOES SOCIAIS	S
212	2.1.1.2.2	fgts	A
211	2.1.1.2.3	inss	A
20006	2.1.1.3	OBRIGACOES TRIBUTARIAS	S
225	2.1.1.3.12	simples nacional	A
230	2.1.1.3.3	ICMS	A
224	2.1.1.3.7	IRRF	A
20007	2.1.1.4	FORNECEDORES	S
P46621	2.1.1.4.100	PLASTSIL INDUSTRIA E COMERCIO LTDA	A
P46863	2.1.1.4.101	REDE GERAL FIXADORES E FERRAGENS LTDA	A
P38966	2.1.1.4.103	RHOSSE INSTRUMENTOS E EQUIPAMENTOS CIRURGICOS EIRELI - EPP	A

Cód. Red.	Classificação	Nome	Tip
P46727	2.1.1.4.104	RL COMERCIO DE COMPONENTES ELETRONICOS LTDA	A
P38998	2.1.1.4.106	RUDEGON REPRES E COM DE MADS LTDA	A
P38967	2.1.1.4.107	SALVICOM COMERCIO DE PRODUTOS DE INSTRUMENTACAO -	A
P46795	2.1.1.4.108	SAM MULLER INDUSTRIA DE EQUIPAMENTOS HOSPITALARES EIRELI	A
P34413	2.1.1.4.109	SAMUEL GONCALVES MACHADO ME	A
P46799	2.1.1.4.11	Alfagraf Solucoes Industriais Ltda	A
P46660	2.1.1.4.110	SCHULZ COMPRESSORES LTDA	A
P33874	2.1.1.4.111	SEPAR-SEMICONDO DO PR IND COM DE MAT ELET E ELETR LTDA - EPP	A
P46797	2.1.1.4.113	SIMILAR & COMPATIVEL INDUSTRIA DE EQUIPAMENTOS MEDICOS ODO	A
P46829	2.1.1.4.115	SMF - IMPORTACAO E COMERCIO DE MAQUINAS E FERRAMENTAS LTDA	A
P38818	2.1.1.4.116	SOB SCHURTER OKW DO BRASIL LTDA	A
P46767	2.1.1.4.117	SORRI BAURU	A
P46647	2.1.1.4.118	STERILEX CIENTIFICA LTDA	A
P34283	2.1.1.4.119	STERMAX PRODUTOS MEDICOS EIRELI	A
P46646	2.1.1.4.120	STRA NEGOCIOS EM SAUDE E BEM ESTAR LTDA	A
P46733	2.1.1.4.121	SUPRATEC PECAS DE PRECISAO LTDA	A
P34288	2.1.1.4.122	Sc Medical Comercio e Servicos Eireli ME	A
P47292	2.1.1.4.123	Sigmed Equipamentos Eletronicos Ltda EPP	A
P38996	2.1.1.4.124	So Tudo Comercio de Componentes Eletronicos Ltda	A
P38822	2.1.1.4.128	TERMODORA INDUSTRIA E COMERCIO EIRELI	A
P33871	2.1.1.4.129	TORNEARIA SZCZEPANIK LTDA - ME	A
P38817	2.1.1.4.13	Avanutri Equipamentos para avaliacao Eireli ME	A
P34399	2.1.1.4.130	TRANSFORM TECNOLOGIA DE PONTA LTDA	A
P34402	2.1.1.4.131	TRANSMAI EQUIPAMENTOS MEDICOS HOSPITALARES LTDA	A
P46661	2.1.1.4.132	USINA IND. COM E IMPORTACAO DE PRODUTOS DE INFORMATICA LTDA	A
P46798	2.1.1.4.134	VENTCARE INDUSTRIA E COMERCIO LTDA	A
P46834	2.1.1.4.135	Via - Max Comercio de Eletroeletronicos - LTDA	A
P46827	2.1.1.4.136	WANDERLEY JACYNTHO DE ALMEIDA	A
P38820	2.1.1.4.137	WELMY INDUSTRIA E COMERCIO LTDA	A
P38969	2.1.1.4.138	WIKA DO BRASIL Industria e Comercio Ltda.	A
P47304	2.1.1.4.139	XIAMEN COMPOWER MEDICAL TECH.CO.LTD	A
P34336	2.1.1.4.14	BETA COMERCIAL ELETRONICA LTDA	A
P46726	2.1.1.4.140	anderson dos santos goncalves porcelanato	A
P34338	2.1.1.4.16	BIOMEC BOMBAS DE VACUO E COMP. DE AR LTDA-EPP	A
P46832	2.1.1.4.17	BOTTO BRAZIL Comercio de Eletronicos Ltda - EPP	A
P11428	2.1.1.4.18	BRASIL DEVICES EQUIPAMENTOS HOSPITALARES EIRELI	A
P46769	2.1.1.4.19	BRASIL MED CARE IMP, EXPO, COM E DISTRIBUICAO LTDA	A
P39000	2.1.1.4.2	AABA COMERCIO DE EQUIPAMENTOS MEDICOS EIRELI	A
P47294	2.1.1.4.20	BRESSAN COM DE PECAS E TINTAS AUTOMOTIV.	A
P3823	2.1.1.4.21	BRUSON METALURGICA LTDA	A
P46831	2.1.1.4.22	Bau da Eletronica Componentes Eletronicos Ltda	A
P46653	2.1.1.4.23	CARCI IND. E COM. DE APARELHOS CIRUR. E ORTOPEDICOS EIRELI	A
P34286	2.1.1.4.24	CAROLFIX COM.FIXACAO E ROLAMENTOS LTDA	A
P38997	2.1.1.4.25	CASA DO BORRACHEIRO LTDA	A
P38877	2.1.1.4.27	CAUMAQ INDUSTRIA METALURGICA LTDA	A
P46861	2.1.1.4.28	CAVASSIN COMERCIO DE MATERIAIS DE CONSTRUCAO LTDA	A
P46766	2.1.1.4.29	CIRCUIPAR CIRCUITOS IMPRESSOS LTDA	A
P34408	2.1.1.4.30	CIRCUIPAR IND. E COM. DE CIRCUITOS IMPRESSOS	A
P33877	2.1.1.4.31	CIRURGICA COPACABANA 2000 EIRELI	A
P46652	2.1.1.4.32	CIRURGICA FERNANDES C.MAT.CIR.HO.SO.LTDA	A
P33882	2.1.1.4.33	CIRURGICA SAO FELIPE P.P/ SAUDE EIRELI	A
P33864	2.1.1.4.34	CISEL COND. E ISOL. ELETRICOS LTDA	A
P33870	2.1.1.4.37	Corgraf Grafica e Editora Ltda	A
P46729	2.1.1.4.38	D.K FERRAMENTAS E EQUIPAMENTOS PARA MANUTENCAO ELETRONICA	A
P46824	2.1.1.4.39	DAIANE DARLIM BORGES SIMIONATTO	A
P34337	2.1.1.4.4	ABEZEN IND E COM DE BORRACHAS LTDA	A
P46825	2.1.1.4.40	DANIELE DAGIOS EPP	A
P38970	2.1.1.4.43	DOCTUS EQUIPAMENTOS MEDICOS LTDA	A
P34403	2.1.1.4.44	DORJA INDE COMDE EQUIPMEDLTDA	A
P46828	2.1.1.4.47	Dagtronic Comps. Eletronicos EIRELI	A
P46862	2.1.1.4.48	ELETRICA COMERCIAL ANDRA LTDA	A
P46294	2.1.1.4.49	EQUIMED EQUIPAMENTOS MEDICOS HOSPITALARES LTDA	A
P34277	2.1.1.4.5	ACCUMED PRODUTOS MED.HOSPITALARES LTDA	A
P34463	2.1.1.4.51	FELIPE GIUSEPPE SLOBODIAN 08315775928	A
P46708	2.1.1.4.52	FLEXOR IND. E COMERCIO DE PROD MEDICO HOSP. EIRELI	A

Cod. Red	Classificação	Nome	Typo
P46730	2.1.1.4.53	FRIGELAR COMERCIO E INDUSTRIA LTDA	A
P46732	2.1.1.4.54	Ferragens Metrofer Ltda.	A
P34462	2.1.1.4.55	GEMU INDUSTRIA DE PRODUTOS PLASTICOS E M	A
P38875	2.1.1.4.56	GIACOMINI IND. E COM. DE MOVEIS HOSPITALARES LTDA	A
P34411	2.1.1.4.58	GM HOSPITALAR IND DE ART METALICOS LTDA - ME	A
P34465	2.1.1.4.60	HALMA SAUDE E OTICA DO BRASIL-IMP.,EXP. E DISTRIBUICAO LTDA	A
P33880	2.1.1.4.61	HARTMANN IND COM PROD MED HOSP LTDA	A
P46800	2.1.1.4.63	INPROMED DO BRASIL INDUSTRIA E COMERCIO DE PRODUTOS MEDICOS	A
P34398	2.1.1.4.64	INSPIRAR COMERCIO DE VENTILADORES PULMONARES LTDA.	A
P34335	2.1.1.4.65	INSTEMAQ INSTALADORA TECNICA DE MAQUINAS LTDA	A
P34339	2.1.1.4.66	J G MORIYA REPRES IMPORT EXPORT COML LT	A
P34280	2.1.1.4.67	J G MORIYA REPRES IMPORT EXPORT COML LTDA	A
P47293	2.1.1.4.68	JLW IND. DE APARELHOS ELETRO ELETRONICOS LTDA	A
P38880	2.1.1.4.72	MARIA JOSE VIEIRA SILICONES EPP	A
P38879	2.1.1.4.73	MARTEC MED I C EQ MED HOSP LTDA EPP	A
P46651	2.1.1.4.74	MASTER MEDIKAL INDUSTRIA E COMERCIO DE EQUIPAMENTOS MEDICOS	A
P46662	2.1.1.4.76	MEDI-SAUDE PROD MEDICOS HOSP EIRELI	A
P46796	2.1.1.4.77	MEDLEVENSOHN COM REPRES PROD HOSP LTDA	A
P46728	2.1.1.4.78	MEGA	A
P34464	2.1.1.4.79	METALFAR MOVEIS HOSPITALARES LTDA	A
P46864	2.1.1.4.80	MHP - MANGUEIRAS HIDRAULICAS PINHAIS LTDA ME	A
P33881	2.1.1.4.81	MIKATOS IND.COM.SERV.E IMP.EIRELI	A
P46768	2.1.1.4.82	MONTARI PARAFUSOS E FERRAMENTAS LTDA ME	A
P46622	2.1.1.4.83	MRE FERRAMENTAS COMERCIAL LTDA	A
P38945	2.1.1.4.84	MTB TECNOLOGIA LTDA	A
P34285	2.1.1.4.85	Medpej Equipamentos Medicos Ltda	A
P46770	2.1.1.4.86	Metalic Medical Produtos Hospitalares Ltda	A
P34410	2.1.1.4.88	NQA INDUSTRIA COM. IMPORT. EXPORT. PROD. MEDICOS E SERV. LTD	A
P34405	2.1.1.4.89	NSR IND COM E REP LTDA	A
P46725	2.1.1.4.9	ANATOMIC COMERCIO E ASSISTENCIA TECNICA	A
P46659	2.1.1.4.91	ODIVAL NEVES BARBOSA EIRELI - EPP	A
P46833	2.1.1.4.92	OHMLOG EQUIPAMENTOS PARA LABORATORIOS DE PESQUISA LTDA	A
P38968	2.1.1.4.93	OLIDEF CZ IND COM AP HOSP LTD	A
P46830	2.1.1.4.94	OMRON HEALTHCARE BR IND COM PROD MED LTD	A
P46709	2.1.1.4.96	OXIGEL MATERIAIS HOSPITALARES IND E COM - EIRELI	A
P46794	2.1.1.4.97	OXITEC COMERCIO DE GASES EIRELI - EPP	A
P34409	2.1.1.4.98	PARESTECK COMERCIAL ELETROENICA LTDA - EPP	A
P46731	2.1.1.4.99	PATOLA ELETROPLASTICOS IND E COM LTDA	A
20008	2.1.1.5	EMPRESTIMOS E FINANCIAMENTOS	S
1	2.1.1.5.1	banco do brasil s.a.	A
20009	2.1.1.6	CONTAS A PAGAR	S
312	2.1.1.6.4	honorarios contabeis	A
313	2.1.1.6.6	pro-labore	A
20013	2.2	PASSIVO NÃO CIRCULANTE	S
20014	2.2.1	EXIGIVEL A LONGO PRAZO	S
20015	2.2.1.1	EMPRESTIMOS E FINANCIAMENTOS	S
352	2.2.1.1.1	bco do brasil	A
351	2.2.1.1.2	caixa economica federal	A
357	2.2.1.1.5	(-) encargos financeiros a transcorrer	A
20018	2.3	PATRIMONIO LIQUIDO	S
20019	2.3.1	CAPITAL SOCIAL	S
20020	2.3.1.1	CAPITAL social	S
371	2.3.1.1.1	capital subscrito	A
20022	2.3.2	RESERVAS	S
20025	2.3.2.2	RESERVAS DE LUCROS	S
391	2.3.2.2.1	reserva legal	A
20026	2.3.3	LUCROS/PREJUIZOS ACUMULADOS	S
2331	2.3.3.1	LUCROS/PREJUIZOS ACUMULADOS	S
396	2.3.3.1.1	lucros acumulados	A
25	2.4	CONTAS DE COMPENSAÇÃO PASSIVA	S
255	2.4.1	CONTAS DE COMPENSAÇÃO	S
2511	2.4.1.1	CONTAS DE COMPENSAÇÃO	S
251	2.4.1.1.1	remessa para conserto	A
252	2.4.1.1.2	remesa de amostra	A

Plano de Contas

Cód. Red.	Classificação	Nome	Tipo
	3	RESULTADO	S
30001	3.1	CUSTOS E DESPESAS	S
30002	3.1.1	CUSTOS	S
30008	3.1.1.2	CUSTO DA REVENDA DE MERCADORIAS	S
30009	3.1.1.2.1	CUSTO DE AQUISICAO DAS MERCADORIAS	S
461	3.1.1.2.1.2	mercadorias para revenda	A
30014	3.1.2	DESPESAS	S
30015	3.1.2.1	DESPESAS OPERACIONAIS	S
30017	3.1.2.1.1	DESPESAS ADMINISTRATIVAS	S
567	3.1.2.1.1.1	13 salario	A
569	3.1.2.1.1.11	aviso previo	A
906	3.1.2.1.1.13	bonificacoes	A
911	3.1.2.1.1.15	combustiveis	A
562	3.1.2.1.1.22	conservacao de bens e instalacoes	A
966	3.1.2.1.1.25	coren-pr	A
945	3.1.2.1.1.27	crea-pr	A
685	3.1.2.1.1.28	curros	A
855	3.1.2.1.1.30	despesas diversas	A
9	3.1.2.1.1.33	energia eletrica	A
553	3.1.2.1.1.38	fgta	A
558	3.1.2.1.1.4	aluguel	A
566	3.1.2.1.1.40	honorarios contabels	A
565	3.1.2.1.1.41	impressos e materiais de escritorio	A
548	3.1.2.1.1.45	junta comercial do parana	A
621	3.1.2.1.1.48	licitacoes	A
551	3.1.2.1.1.52	ordenados	A
557	3.1.2.1.1.53	pro-labore	A
588	3.1.2.1.1.65	propaganda e publicidade	A
573	3.1.2.1.1.56	provisao p/ ferias 13 enc sociais	A
574	3.1.2.1.1.6	assinaturas	A
791	3.1.2.1.1.60	rescisos	A
572	3.1.2.1.1.62	seguros	A
985	3.1.2.1.1.68	terceiros	A
619	3.1.2.1.1.70	treinamentos	A
554	3.1.2.1.1.9	assistencia medica	A
30016	3.1.2.1.2	DESPESAS COM VENDAS	S
543	3.1.2.1.2.25	transportes	A
30019	3.1.2.1.4	DESPESAS FINANCEIRAS	S
594	3.1.2.1.4.2	despesas bancarias	A
3	3.1.2.1.4.5	multas de mora	A
641	3.1.2.1.4.6	tarifas bancarias	A
40001	3.2	RECEITAS	S
40002	3.2.1	RECEITAS OPERACIONAIS LIQUIDAS	S
40006	3.2.1.2	RECEITAS COMERCIAIS LIQUIDAS	S
40007	3.2.1.2.1	RECEITA COMERCIAL BRUTA	S
711	3.2.1.2.1.2	vendas mercado interno	A
40008	3.2.1.2.2	(-)DEDUCOES DAS RECEITAS COMERCIAIS	S
716	3.2.1.2.2.2	devolucoes de vendas	A
717	3.2.1.2.2.4	simples nacional	A
802	3.2.1.2.2.5	lcms	A
40012	3.2.1.4	OUTRAS RECEITAS OPERACIONAIS	S
40013	3.2.1.4.1	RECEITAS FINANCEIRAS	S
735	3.2.1.4.1.2	bonus	A
60001	3.3	CONTAS DE APURACAO	S
60002	3.3.1	RESULTADO DO EXERCICIO	S
60007	3.3.1.2	RESULTADO FINAL DO EXERCICIO	S
60008	3.3.1.2.1	RESULTADO DO EXERCICIO EM CURSO	S
761	3.3.1.2.1.1	resultado liquido final	A

ASCLEPIOS EQUIPAMENTOS HOSPITALARES EIRELI

CNPJ: 33.068.320/0001-32

Plano de Contas

MATÕES DO NORTE / MA	
PROC.	3307001 / 2022
FLS.	1560
RUB.	

Página 21 de 23
Emissão: 14/03/2022

Cód. Red.	Classificação	Nome	Tip
-----------	---------------	------	-----

KAUAN CHAVES DERCOSKI
Contador
CRC: PR07557200 CPF: 046.602.819-90

PATRICIA BACH
ADMINISTRADORA
CPF: 031.309.619-84

MATÕES DO NORTE / MA	
PROC.	1804001 / 2022
FLS.	136
RUB.	

Termo de Encerramento

Contém este livro, 22 folhas numeradas por processamento eletrônico, do N°1 ao N°22 do período de 01/01/2021 a 31/12/2021, que serviu de Livro Diário número 3 da empresa ASCLEPIOS EQUIPAMENTOS HOSPITALARES EIRELI com sede em PINHAIS a R GRACA ARANHA, 875, BRCAO 2 SALA A, VARGEM GRANDE, CEP: 83321-020, CNPJ: 33.068.320/0001-32, registrada na(o) JUNTA COMERCIAL DO PARANÁ, nº de registro 41600842839, em 19/03/2019, inscrição estadual 9080829318, com data de encerramento do exercício social em 31/12/2021.

PINHAIS, PR, 31/12/2021

KAUAN CHAVES DERCOSKI

Contador

CRC: PR07557200 CPF: 046.602.819-90

PATRICIA BACH

ADMINISTRADORA

CPF: 031.309.619-84



MATÕES DO NORTE / MA	
PROC.	1804001 / 202 7
FLS.	1862
RUB.	

ASSINATURA ELETRÔNICA

Certificamos que o ato da empresa ASCLEPIOS EQUIPAMENTOS HOSPITALARES EIRELI consta assinado digitalmente por:

IDENTIFICAÇÃO DO(S) ASSINANTE(S)	
CPF/CNPJ	Nome
03130961984	PATRICIA BACH
04660281990	KAUAN CHAVES DERCOSKI

CERTIFICO O REGISTRO EM 14/03/2022 11:03 SOB Nº 20221592172.
PROTOCOLO: 221592172 DE 14/03/2022.
CÓDIGO DE VERIFICAÇÃO: 12203156168. CNPJ DA SEDE: 33068320000132.
NIRE: 41600842839. COM EFEITOS DO REGISTRO EM: 11/03/2022.
ASCLEPIOS EQUIPAMENTOS HOSPITALARES EIRELI



LEANDRO MARCOS RAYSEL BISCAIA
SECRETÁRIO-GERAL
www.empresafacil.pr.gov.br



Registrada

ART de Cargo ou Função n.º 1720210624063 • Valor pago: R\$ 88,78 em 02/03/2021

Dados gerais

Profissional
ARIEL DE MOURA FERELI
Carteira
PR-192335/D

[\(publico/profissional/view\)](#)

Forma de registro
Inicial
Situação da ART
NÃO BAIXADA

Contratante / Vínculo

Contratante
ASCLEPIOS EQUIPAMENTOS HOSPITALARES EIRELI

Pessoa Jurídica (Direito Privado) brasileira

Proprietário

Unidade administrativa
MATRIZ

Data prevista de início
03/02/2021
Data de previsão de término
Dimensão
0
Tipo de vínculo
Empregado

Designação de
cargo/função
Engenheiro Mecânico

Atividade Técnica

Título
ENGENHEIRO MECANICO
Atividades profissionais
Desempenho de cargo,
Desempenho de função técnica
Carga horária
4 H/D

MATÕES DO NORTE / MA	
PROC.	1509001/2022 2
FLS.	1564
RUB.	<i>[assinatura]</i>



STATUS

Ativo

Produto

Inalador

Número do certificado

QC-0202-21.02

Data de Emissão

17/01/2022

Data de Validade

Indeterminado

Programa de certificação ou Portaria

Nº384 de 18 de Dezembro de
2020

*Essa é uma página segura e controlada pela QC
Certificações*

*(Consulta realizada em 13 de setembro de 2022
às 16:53)*

Improbidade Administrativa e Inelegibilidade

Certidão Negativa

Certifico que nesta data (13/09/2022 às 16:57) NÃO CONSTA no Cadastro Nacional de Condenações Cíveis por Ato de Improbidade Administrativa e Inelegibilidade registros de condenação com trânsito em julgado ou sanção ativa quanto ao CPF nº 031.309.619-84.

A condenação por atos de improbidade administrativa não implica automático e necessário reconhecimento da inelegibilidade do condenado.

Para consultas sobre inelegibilidade acesse portal do TSE em <http://divulgacandcontas.tse.jus.br/>

Esta certidão é expedida gratuitamente. Sua autenticidade pode ser por meio do número de controle 6320.E09D.CFB5.5037 no seguinte endereço: https://www.cnj.jus.br/improbidade_adm/autenticar_certidao.php

13/09/2022 16:57

FILTROS APLICADOS:

CPF / CNPJ: 03130961984

LIMPAR

Data da consulta: 13/09/2022 16:57:34

Data da última atualização: 13/09/2022 12:00:06

DETALHAR	CNPJ/CPF DO SANCIONADO	NOME DO SANCIONADO	UF DO SANCIONADO	ÓRGÃO/ENTIDADE SANCIONADORA	TIPO DA SANÇÃO	DATA DE PUBLICAÇÃO DA SANÇÃO	QUANTIDADE
Nenhum registro encontrado							

MATÕES DO NORTE / MA	
PROC.	3507001/2022
FLS.	366
RUB.	

MATÕES DO NORTE / MA	
PROC.	3807001/2022
FLS.	1807
RUB.	115

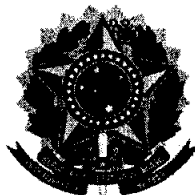

TRIBUNAL DE CONTAS DA UNIÃO
CERTIDÃO NEGATIVA
DE
LICITANTES INIDÔNEOS

(Válida somente com a apresentação do CPF)

Nome completo: **PATRICIA BACH**

CPF/CNPJ: **031.309.619-84**

O Tribunal de Contas da União **CERTIFICA** que, na presente data, o (a) requerente acima identificado(a) **NÃO CONSTA** da relação de responsáveis inidôneos para participar de licitação na administração pública federal, por decisão deste Tribunal, nos termos do art. 46 da Lei nº 8.443/92 (Lei Orgânica do TCU).

Não constam da relação consultada para emissão desta certidão os responsáveis ainda não notificados do teor dos acórdãos condenatórios, aqueles cujas condenações tenham tido seu prazo de vigência expirado, bem como aqueles cujas apreciações estejam suspensas em razão de interposição de recurso com efeito suspensivo ou de decisão judicial.

Certidão emitida às 16:58:32 do dia 13/09/2022, com validade de trinta dias a contar da emissão.

A veracidade das informações aqui prestadas podem ser confirmadas no sítio <https://contas.tcu.gov.br/ords/f?p=INABILITADO:5>

Código de controle da certidão: X1MN130922165832

Atenção: qualquer rasura ou emenda invalidará este documento.

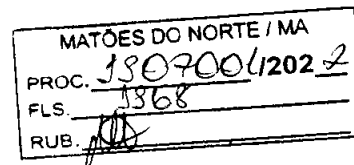

TRIBUNAL DE CONTAS DA UNIÃO

Consulta Consolidada de Pessoa Jurídica

Este relatório tem por objetivo apresentar os resultados consolidados de consultas eletrônicas realizadas diretamente nos bancos de dados dos respectivos cadastros. A responsabilidade pela veracidade do resultado da consulta é do Órgão gestor de cada cadastro consultado. A informação relativa à razão social da Pessoa Jurídica é extraída do Cadastro Nacional da Pessoa Jurídica, mantido pela Receita Federal do Brasil.

Consulta realizada em: 13/09/2022 17:00:30

Informações da Pessoa Jurídica:

Razão Social: **ASCLEPIOS EQUIPAMENTOS HOSPITALARES EIRELI**
CNPJ: **33.068.320/0001-32**

Resultados da Consulta Eletrônica:

Órgão Gestor: **TCU**
Cadastro: **Licitantes Inidôneos**
Resultado da consulta: **Nada Consta**

Para acessar a certidão original no portal do órgão gestor, clique [AQUI](#).

Órgão Gestor: **CNJ**
Cadastro: **CNIA - Cadastro Nacional de Condenações Cíveis por Ato de Improbidade Administrativa e Inelegibilidade**
Resultado da consulta: **Nada Consta**

Para acessar a certidão original no portal do órgão gestor, clique [AQUI](#).

Órgão Gestor: **Portal da Transparência**
Cadastro: **Cadastro Nacional de Empresas Inidôneas e Suspensas**
Resultado da consulta: **Nada Consta**

Para acessar a certidão original no portal do órgão gestor, clique [AQUI](#).

Órgão Gestor: **Portal da Transparência**
Cadastro: **CNEP - Cadastro Nacional de Empresas Punidas**
Resultado da consulta: **Nada Consta**

Para acessar a certidão original no portal do órgão gestor, clique [AQUI](#).

Obs: A consulta consolidada de pessoa jurídica visa atender aos princípios de simplificação e

MATÕES DO NORTE / MA	
PROC.	1507001/2022
FLS.	1569
RUB.	10

racionalização de serviços públicos digitais. Fundamento legal: Lei nº 12.965, de 23 de abril de 2014, Lei nº 13.460, de 26 de junho de 2017, Lei nº 13.726, de 8 de outubro de 2018, Decreto nº 8.638 de 15, de janeiro de 2016.

MATÕES DO NORTE / MA	
PROC.	1507001/2022
FLS.	1580
RUB.	

Processo Administrativo nº 1507001/2022
Modalidade: Pregão Eletrônico nº 024/2022
Tipo: Menor Preço por Item

Objeto: Registro de preço para eventual e futura aquisição de equipamentos hospitalares, para atender as necessidades da Secretaria Municipal de Matões do Norte/MA.

Validações da Habilitação:

**BRUMED COMERCIO
ATACADISTA E MANUTENÇÃO
DE EQUIPAMENTOS
HOSPITALARES EIRELI
CNPJ: 31.770.650/0001-40**



Ministério da Economia
Secretaria de Governo Digital
Departamento Nacional de Registro Empresarial e Integração
Secretaria de Desenvolvimento Econômico e Turismo

Nº DO PROTOCOLO (Uso da Junta Comercial)

MATÕES DO NORTE / MA
PROC. 1509001/2022
FLS. 3872
RUB. 110

NIRE (da sede ou filial, quando a sede for em outra UF)

Código da Natureza Jurídica

Nº de Matrícula do Agente Auxiliar do Comércio

43600388986

2305

1 - REQUERIMENTO

ILMO(A). SR.(A) PRESIDENTE DA Junta Comercial, Industrial e Serviços do Rio Grande do Sul

Nome: BRUMED COMERCIO ATACADISTA E MANUTENCAO DE EQUIPAMENTOS HOSPITALARES EIRELI

(da Empresa ou do Agente Auxiliar do Comércio)

Nº FCN/REMP



RSN2119890759

requer a V.Sª o deferimento do seguinte ato:

Nº DE VIAS	CÓDIGO DO ATO	CÓDIGO DO EVENTO	QTDE	DESCRIÇÃO DO ATO / EVENTO
1	002			ALTERACAO
		051	1	CONSOLIDACAO DE CONTRATO/ESTATUTO
		2003	1	ALTERACAO DE SOCIO/ADMINISTRADOR
		2247	1	ALTERACAO DE CAPITAL SOCIAL

Nº DE VIAS	CÓDIGO DO ATO	CÓDIGO DO EVENTO	QTDE	DESCRIÇÃO DO ATO / EVENTO
1	002			ALTERACAO
		051	1	CONSOLIDACAO DE CONTRATO/ESTATUTO
		2003	1	ALTERACAO DE SOCIO/ADMINISTRADOR
		2247	1	ALTERACAO DE CAPITAL SOCIAL

PORTO ALEGRE

Local

Representante Legal da Empresa / Agente Auxiliar do Comércio:

Nome: _____

Assinatura: _____

Telefone de Contato: _____

20 Agosto 2021

Data

2 - USO DA JUNTA COMERCIAL

DECISÃO SINGULAR

DECISÃO COLEGIADA

Nome(s) Empresarial(ais) igual(ais) ou semelhante(s):

SIM

SIM

Processo em Ordem À decisão

Data

NÃO

Data

Responsável

NÃO

Data

Responsável

Responsável

DECISÃO SINGULAR

Processo em exigência. (Vide despacho em folha anexa)

2ª Exigência

3ª Exigência

4ª Exigência

5ª Exigência

Processo deferido. Publique-se e archive-se.

Processo indeferido. Publique-se.

Data

Responsável

DECISÃO COLEGIADA

Processo em exigência. (Vide despacho em folha anexa)

2ª Exigência

3ª Exigência

4ª Exigência

5ª Exigência

Processo deferido. Publique-se e archive-se.

Processo indeferido. Publique-se.

Data

Vogal

Vogal

Vogal

Presidente da _____ Turma

OBSERVAÇÕES



Junta Comercial, Industrial e Serviços do Rio Grande do Sul
Certifico registro sob o nº 7836053 em 21/08/2021 da Empresa BRUMED COMERCIO ATACADISTA E MANUTENCAO DE EQUIPAMENTOS HOSPITALARES EIRELI, CNPJ 3177065000140 e protocolo 212780875 - 11/08/2021. Autenticação: 7047D7C295B786E23E93F8B9EC121821BAA2478. Carlos Vicente Bernardoni Gonçalves - Secretário-Geral. Para validar este documento, acesse <http://jucisrs.rs.gov.br/validacao> e informe nº do protocolo 21/278.087-5 e o código de segurança A4wm Esta cópia foi autenticada digitalmente e assinada em 14/09/2022 por José Tadeu Jacoby Secretário-Geral.



JUNTA COMERCIAL, INDUSTRIAL E SERVIÇOS DO RIO GRANDE DO SUL

Registro Digital

Capa de Processo



MATÔES DO NORTE / MA



PROC. 1804001/2022

FLS. 1552

RUB. 10

Identificação do Processo		
Número do Protocolo	Número do Processo Módulo Integrador	Data
21/278.087-5	RSN2119890759	11/08/2021

Identificação do(s) Assinante(s)		
CPF	Nome	Data Assinatura
407.240.930-87	GEDEAO DOS SANTOS FAGUNDES	20/08/2021
Assinado utilizando o(s) seguinte(s) selo(s) do gov.br  		
Selo Ouro - Certificado Digital, Selo Prata - Cadastro via Internet Banking		

957.968.000-00	RODRIGO GOULART LUCHTEMBERG	20/08/2021
Assinado utilizando o(s) seguinte(s) selo(s) do gov.br  		
Selo Ouro - Certificado Digital		

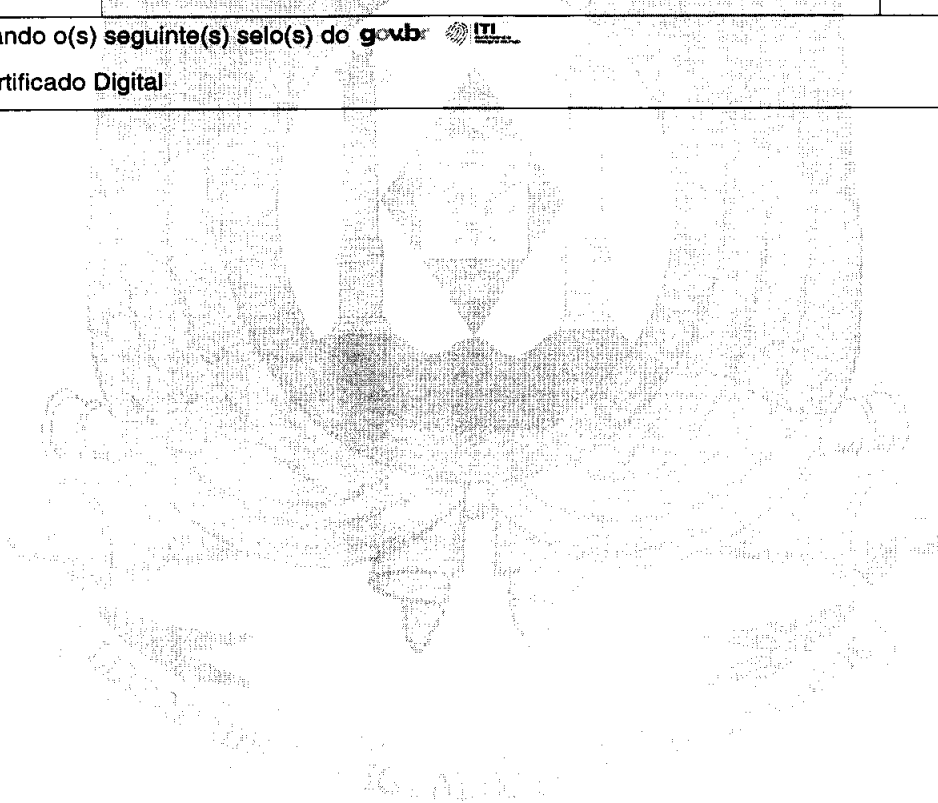

Junta Comercial, Industrial e Serviços do Rio Grande do Sul



Junta Comercial, Industrial e Serviços do Rio Grande do Sul

Certifico registro sob o nº 7836053 em 21/08/2021 da Empresa BRUMED COMERCIO ATACADISTA E MANUTENCAO DE EQUIPAMENTOS HOSPITALARES EIRELI, CNPJ 31770650000140 e protocolo 212780875 - 11/08/2021. Autenticação: 7047D7C295B786E23E93F8B9EC121821BAA2478. Carlos Vicente Bernardoni Gonçalves - Secretário-Geral. Para validar este documento, acesse <http://jucisrs.rs.gov.br/validacao> e informe nº do protocolo 21/278.087-5 e o código de segurança A4wm Esta cópia foi autenticada digitalmente e assinada em 14/09/2022 por José Tadeu Jacoby Secretário-Geral.

 gov.br

QUARTA ALTERAÇÃO CONTRATUAL
BRUMED COMÉRCIO ATACADISTA E MANUTENÇÃO DE EQUIPAMENTOS
HOSPITALARES EIRELI
CNPJ/ME 31.770.650/0001-40

GEDEÃO DOS SANTOS FAGUNDES, brasileiro, solteiro, maior, nascido em 08/04/1967, empresário, portador da cédula de identidade nº 7033750733 expedida p/SSP/RS e cadastrado no CPF sob o nº 407.240.930-87, residente e domiciliado na Avenida Senador Salgado Filho nº 111, Apto. 133, Bairro Centro Histórico, Cep. 90.010-221, na Cidade de Porto Alegre-RS.

Empresário Individual de Responsabilidade Limitada – EIRELI que gira sob o nome empresarial de “**BRUMED COMÉRCIO ATACADISTA E MANUTENÇÃO DE EQUIPAMENTOS HOSPITALARES EIRELI**”, com seus atos constitutivos arquivados na MM Junta Comercial do Rio Grande do Sul sob o nº 43600388986 em data de 16/10/2018, cadastrada no CNPJ/MF sob o nº 31.770.650/0001-40, estabelecida na Rua Zeferino Dias nº 997, CEP 91.130-480, Bairro Sarandi, no Município de Porto Alegre/RS, resolve alterar novamente o seu instrumento de contrato, mediante as seguintes cláusulas e condições:

PRIMEIRA:

Que a empresa eleva seu capital social da sociedade para R\$ 130.000,00 (cento e trinta mil reais), totalmente integralizado anteriormente pelos sócios em Moeda Corrente Nacional, e dividido em 130.000 (cento e trinta mil) quotas de valor nominal de R\$ 1,00 (um real) cada, ficará distribuído entre os mesmos, da seguinte forma:

a) **GEDEÃO DOS SANTOS FAGUNDES**, participa com R\$ 130.000,00 (cento e trinta mil reais), correspondente a 100% (cem por cento) do capital social total.

SEGUNDA:

A Administração Social, bem como a representação judicial ou extrajudicial da sociedade caberá ao administrador, **RODRIGO GOULART LUCHTEMBERG**, o qual isoladamente administrará com amplos e gerais poderes a sociedade, podendo assinar todos os documentos que se fizerem necessários ao bom e fiel cumprimento de suas atribuições, Representa-la perante órgãos públicos Federais, Estaduais, Municipais e autarquias, podendo assinar requerimentos, dar entrada e retirar processos, solicitar extratos, pesquisas de situação fiscal e cadastral, solicitar alterações e atualizações cadastrais, consultar pagamentos e recolhimentos de taxas, impostos, contribuições, solicitar e retirar certidões negativas, solicitar e assinar documentos para pedidos de parcelamentos de débitos, assinar auto de lançamentos, fazer pedido e parcelamento na receita federal e procuradoria e tudo mais que for necessário para a administração e regularizar da situação fiscal e cadastral da empresa e de seu titular e/ou sócios.

FAC – Fernandes Assessoria Contábil
Fones: 51-24700196 e 51-24700197
Email: adm@facontabilrs.com.br

Página 1 de 4

CONSOLIDAÇÃO
BRUMED COMÉRCIO ATACADISTA E MANUTENÇÃO DE EQUIPAMENTOS
HOSPITALARES EIRELI
CNPJ/ME 31.770.650/0001-40

GEDEÃO DOS SANTOS FAGUNDES, brasileiro, solteiro, maior, nascido em 08/04/1967, empresário, portador da cédula de identidade nº 7033750733 expedida p/SSP/RS e cadastrado no CPF sob o nº 407.240.930-87, residente e domiciliado na Avenida Senador Salgado Filho nº 111, Apto. 133, Bairro Centro Histórico, Cep. 90.010-221, na Cidade de Porto Alegre-RS.

Empresário Individual de Responsabilidade Limitada – EIRELI que gira sob o nome empresarial de “**BRUMED COMÉRCIO ATACADISTA E MANUTENÇÃO DE EQUIPAMENTOS HOSPITALARES EIRELI**”, com seus atos constitutivos arquivados na MM Junta Comercial do Rio Grande do Sul sob o nº 43600388986 em data de 16/10/2018, cadastrada no CNPJ/MF sob o nº 31.770.650/0001-40, estabelecida na Rua Zeferino Dias nº 997, CEP 91.130-480, Bairro Sarandi, no Município de Porto Alegre/RS, resolve consolidar o seu instrumento de contrato, mediante as seguintes cláusulas e condições:

PRIMEIRA: DA DENOMINAÇÃO E SEDE

A empresa gira sob o nome empresarial de “**BRUMED COMÉRCIO ATACADISTA E MANUTENÇÃO DE EQUIPAMENTOS HOSPITALARES EIRELI**” e terá sua sede na Rua Zeferino Dias nº 997, CEP 91.130-480, Bairro Sarandi, no Município de Porto Alegre/RS. (art.997, II, CC/2002)

SEGUNDA: DO OBJETO

A empresa terá por objetivo o de “**MANUTENÇÃO E REPARAÇÃO DE APARELHOS ELETROMÉDICOS E ELETROTERAPEUTICOS E EQUIPAMENTOS DE IRRADIAÇÃO, CONSTRUÇÃO DE EDIFÍCIOS, OBRAS DE ACABAMENTO EM GESSO E ESTUQUE, COMÉRCIO ATACADISTA DE INSTRUMENTOS E MATERIAIS PARA USO MÉDICO, CIRURGICO, HOSPITALAR E DE LABORATORIOS, COMÉRCIO ATACADISTA DE PRODUTOS ODONTOLÓGICOS, COMÉRCIO ATACADISTA DE EQUIPAMENTOS ELÉTRICOS DE USO PESSOAL E DOMÉSTICO, COMÉRCIO ATACADISTA DE APARELHOS ELETRONICOS DE USO PESSOAL E DOMÉSTICO, COMÉRCIO ATACADISTA DE MOVEIS E ARTIGOS DE COLCHOARIA, COMÉRCIO ATACADISTA DE PRODUTOS DE HIGIENE, LIMPEZA E CONSERVAÇÃO DOMICILIAR, COMÉRCIO ATACADISTA DE EQUIPAMENTOS DE INFORMÁTICA, COMÉRCIO ATACADISTA DE COMPONENTES ELETRONICOS E EQUIPAMENTOS DE TELEFONIA E COMUNICAÇÃO, COMÉRCIO ATACADISTA DE MÁQUINAS, APARELHOS E EQUIPAMENTOS PARA USO ODONTO MÉDICO HOSPITALAR, PARTES E PECAS, COMÉRCIO VAREJISTA DE ARTIGOS MÉDICOS E ORTOPÉDICOS, COMÉRCIO VAREJISTA DE PRODUTOS SANEANTES DOMISSANITARIOS**”.

FAC – Fernandes Assessoria Contábil
Fones: 51-24700196 e 51-24700197
Email: adm@facontabilrs.com.br

Página 2 de 4

TERCEIRA: DO CAPITAL

O capital será de R\$ 130.000,00 (cento e trinta mil reais), totalmente subscrito e integralizado, neste ato, em Moeda Corrente Nacional, de responsabilidade do titular. (art. 980-A), e ficará distribuído entre o mesmo, da seguinte forma:

a) **GEDEÃO DOS SANTOS FAGUNDES** participa com R\$ 130.000,00 (cento e trinta mil reais), correspondente a 130.000 (cento e trinta mil) quotas do capital social total da sociedade.

QUARTA: DA RESPONSABILIDADE

A responsabilidade do titular é restrita ao valor do capital integralizado. (art. 1.052, CC/2002)

QUINTA: DO INÍCIO DAS ATIVIDADES E PRAZO DE DURAÇÃO

A duração da empresa é por tempo indeterminado e o início de suas atividades foi no dia 15/10/2018.

SEXTA: DA ADMINISTRAÇÃO

A Administração Social, bem como a representação judicial ou extrajudicial da sociedade caberá ao administrador, **RODRIGO GOULART LUCHTEMBERG**, o qual isoladamente administrará com amplos e gerais poderes a sociedade, podendo assinar todos os documentos que se fizerem necessários ao bom e fiel cumprimento de suas atribuições, Representa-la perante órgãos públicos Federais, Estaduais, Municipais e autarquias, podendo assinar requerimentos, dar entrada e retirar processos, solicitar extratos, pesquisas de situação fiscal e cadastral, solicitar alterações e atualizações cadastrais, consultar pagamentos e recolhimentos de taxas, impostos, contribuições, solicitar e retirar certidões negativas, solicitar e assinar documentos para pedidos de parcelamentos de débitos, assinar auto de lançamentos, fazer pedido e parcelamento na receita federal e procuradoria e tudo mais que for necessário para a administração e regularizar da situação fiscal e cadastral da empresa e de seu titular e/ou sócios.

SÉTIMA: DAS CONDIÇÕES GERAIS

1) Ao término de cada exercício da empresa, em 31 de dezembro, proceder-se-á a elaboração do inventário, do balanço patrimonial e do balanço de resultado econômico, cabendo ao titular, os lucros ou perdas apurados.

2) Falecendo ou interditado o titular, a empresa continuará sua atividade com herdeiros ou sucessores. Não sendo possível ou inexistindo interesse destes, o valor de seus haveres será apurado e liquidado com base na situação patrimonial da empresa, à data da resolução, verificada em balanço especialmente levantado.

4) O Administrador declara, sob as penas da lei, que não está impedido de exercer a administração da empresa, por lei especial ou em virtude de condenação criminal, ou Poe se

FAC – Fernandes Assessoria Contábil
Fones: 51-24700196 e 51-24700197
Email: adm@faccontabilrs.com.br

Página 3 de 4

encontrar sob os efeitos dela, a pena que vede, ainda que temporariamente, o acesso a cargos públicos, ou por crime falimentar, de prevaricação, peita ou suborno, concussão, peculato ou contra a economia popular, contra o sistema financeiro nacional, contra normas de defesa da concorrência, contra as relações de consumo, fé pública ou propriedade.

5) O titular da empresa declara que não participa de outra empresa da mesma modalidade, estando desimpedido para constituir a presente EIRELI.

6) Fica eleito o foro de Porto Alegre-RS para o exercício e o cumprimento dos direitos e obrigações resultantes deste ato constitutivo.

O titular lavra este instrumento em 03 (três) vias de igual forma e teor.

Porto Alegre, 11 de Agosto de 2021.

Rodrigo Goulart Luchtemberg

Gedeão dos Santos Fagundes

FAC – Fernandes Assessoria Contábil
Fones: 51-24700196 e 51-24700197
Email: adm@facontabilrs.com.br

Página 4 de 4



JUNTA COMERCIAL, INDUSTRIAL E SERVIÇOS DO RIO GRANDE DO SUL

Registro Digital

Documento Principal

MATÕES DO NORTE / MA
PROC. ISO 7001 / 202 2
FLS. 1/202
RUB. 11

Identificação do Processo		
Número do Protocolo	Número do Processo Módulo Integrador	Data
21/278.087-5	RSN2119890759	11/08/2021

Identificação do(s) Assinante(s)		
CPF	Nome	Data Assinatura
407.240.930-87	GEDEAO DOS SANTOS FAGUNDES	20/08/2021
Assinado utilizando o(s) seguinte(s) selo(s) do gov.br		
Selo Ouro - Certificado Digital, Selo Prata - Cadastro via Internet Banking		

957.968.000-00	RODRIGO GOULART LUCHTEMBERG	20/08/2021
Assinado utilizando o(s) seguinte(s) selo(s) do gov.br		
Selo Ouro - Certificado Digital		

Junta Comercial, Industrial e Serviços do Rio Grande do Sul



Sistema Nacional de Registro de Empresas Mercantil - SINREM
 Governo do Estado do Rio Grande Do Sul
 Secretaria de Desenvolvimento Econômico e Turismo
 Junta Comercial, Industrial e Serviços do Rio Grande do Sul

Junta Comercial, Industrial e Serviços do Rio Grande do Sul

TERMO DE AUTENTICAÇÃO - REGISTRO DIGITAL

Certifico que o ato, assinado digitalmente, da empresa BRUMED COMERCIO ATACADISTA E MANUTENCAO DE EQUIPAMENTOS HOSPITALARES EIRELI, de CNPJ 31.770.650/0001-40 e protocolado sob o número 21/278.087-5 em 11/08/2021, encontra-se registrado na Junta Comercial sob o número 7836053, em 21/08/2021. O ato foi deferido eletronicamente pelo examinador Aristoteles da Rosa Galvão.

Certifica o registro, o Secretário-Geral, Carlos Vicente Bernardoni Gonçalves. Para sua validação, deverá ser acessado o sitio eletrônico do Portal de Serviços / Validar Documentos (<https://portalservicos.jucisrs.rs.gov.br/Portal/pages/imagemProcesso/viaUnica.jsf>) e informar o número de protocolo e chave de segurança.

Capa de Processo

CPF	Nome	Data Assinatura
407.240.930-87	GEDEAO DOS SANTOS FAGUNDES	20/08/2021
Assinado utilizando o(s) seguinte(s) selo(s) do		
Selo Ouro - Certificado Digital, Selo Prata - Cadastro via Internet Banking		
957.968.000-00	RODRIGO GOULART LUCHTEMBERG	20/08/2021
Assinado utilizando o(s) seguinte(s) selo(s) do		
Selo Ouro - Certificado Digital		

Documento Principal

CPF	Nome	Data Assinatura
957.968.000-00	RODRIGO GOULART LUCHTEMBERG	20/08/2021
Assinado utilizando o(s) seguinte(s) selo(s) do		
Selo Ouro - Certificado Digital		
407.240.930-87	GEDEAO DOS SANTOS FAGUNDES	20/08/2021
Assinado utilizando o(s) seguinte(s) selo(s) do		
Selo Ouro - Certificado Digital, Selo Prata - Cadastro via Internet Banking		

Data de início dos efeitos do registro (art. 36, Lei 8.934/1994): 11/08/2021



Documento assinado eletronicamente por Aristoteles da Rosa Galvão, Servidor(a) Público(a), em 21/08/2021, às 16:36.



A autenticidade desse documento pode ser conferida no portal de serviços da jucisrs informando o número do protocolo 21/278.087-5.





JUNTA COMERCIAL, INDUSTRIAL E SERVIÇOS DO
RIO GRANDE DO SUL
Registro Digital

MATÕES DO NORTE / MA
PROC. <u>1807001/2022</u>
FLS. <u>3849</u>
RUB. <u>[assinatura]</u>

O ato foi deferido e assinado digitalmente por :

Identificação do(s) Assinante(s)	
CPF	Nome
193.107.810-68	CARLOS VICENTE BERNARDONI GONCALVES

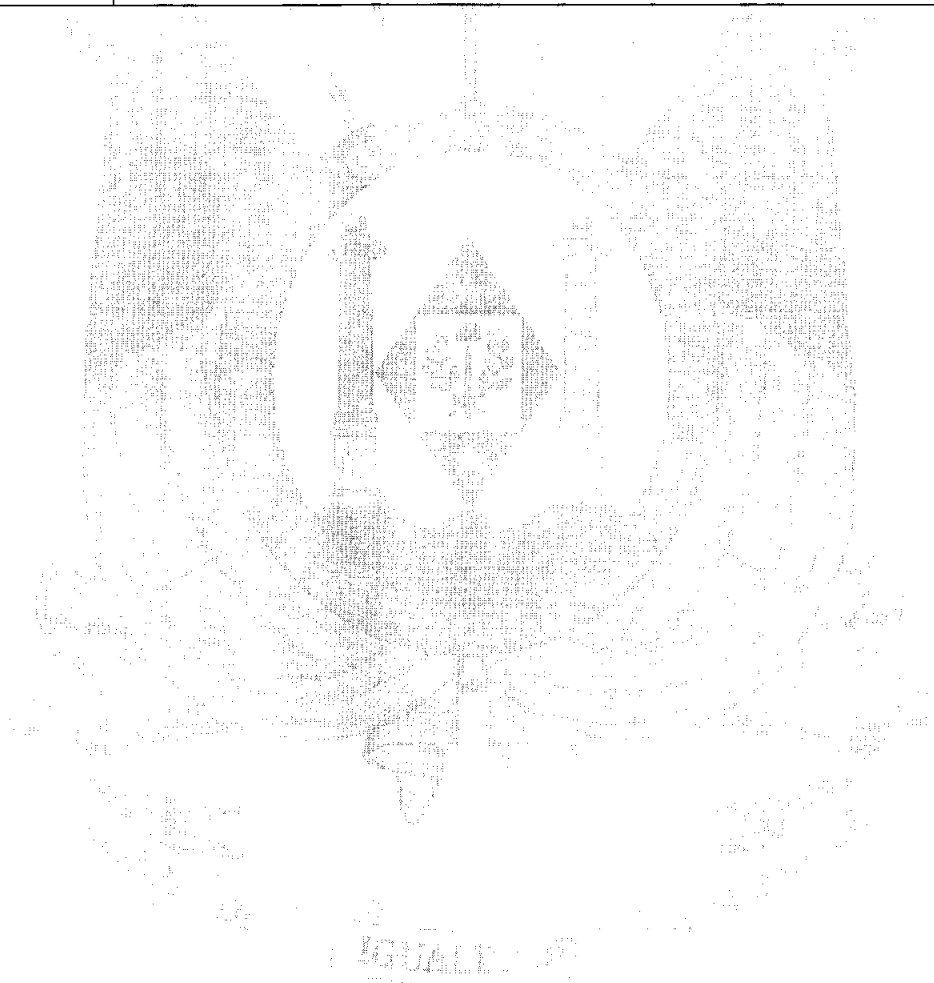

Porto Alegre, sábado, 21 de agosto de 2021



MATÕES DO NORTE / MA	
PROC.	1507001/2022
FLS.	1580
RUB.	

COMPROVANTE DE INSCRIÇÃO E DE SITUAÇÃO CADASTRAL

Comprovante de Inscrição e de Situação Cadastral

Cidadão,

Confira os dados de Identificação da Pessoa Jurídica e, se houver qualquer divergência, providencie junto à RFB a sua atualização cadastral.

A informação sobre o porte que consta neste comprovante é a declarada pelo contribuinte.

REPÚBLICA FEDERATIVA DO BRASIL			
CADASTRO NACIONAL DA PESSOA JURÍDICA			
NÚMERO DE INSCRIÇÃO 31.770.650/0001-40 MATRIZ	COMPROVANTE DE INSCRIÇÃO E DE SITUAÇÃO CADASTRAL	DATA DE ABERTURA 16/10/2018	
NOME EMPRESARIAL BRUMED COMERCIO ATACADISTA E MANUTENCAO DE EQUIPAMENTOS HOSPITALARES EIRELI			
TÍTULO DO ESTABELECIMENTO (NOME DE FANTASIA) BRUMED DISTRIBUIDORA			PORTE ME
CÓDIGO E DESCRIÇÃO DA ATIVIDADE ECONÔMICA PRINCIPAL 33.12-1-03 - Manutenção e reparação de aparelhos eletromédicos e eletroterapêuticos e equipamentos de irradiação			
CÓDIGO E DESCRIÇÃO DAS ATIVIDADES ECONÔMICAS SECUNDÁRIAS 41.20-4-00 - Construção de edifícios 43.30-4-03 - Obras de acabamento em gesso e estuque 46.45-1-01 - Comércio atacadista de instrumentos e materiais para uso médico, cirúrgico, hospitalar e de laboratórios 46.45-1-03 - Comércio atacadista de produtos odontológicos 46.49-4-01 - Comércio atacadista de equipamentos elétricos de uso pessoal e doméstico 46.49-4-02 - Comércio atacadista de aparelhos eletrônicos de uso pessoal e doméstico 46.49-4-04 - Comércio atacadista de móveis e artigos de colchoaria 46.49-4-08 - Comércio atacadista de produtos de higiene, limpeza e conservação domiciliar 46.51-6-01 - Comércio atacadista de equipamentos de informática 46.52-4-00 - Comércio atacadista de componentes eletrônicos e equipamentos de telefonia e comunicação 46.84-8-00 - Comércio atacadista de máquinas, aparelhos e equipamentos para uso odonto-médico-hospitalar; partes e peças 47.73-3-00 - Comércio varejista de artigos médicos e ortopédicos 47.89-0-05 - Comércio varejista de produtos saneantes domissanitários			
CÓDIGO E DESCRIÇÃO DA NATUREZA JURÍDICA 230-5 - Empresa Individual de Responsabilidade Limitada (de Natureza Empresáril			
LOGRADOURO R IRMA TERESILDA STEFFEN	NÚMERO 340	COMPLEMENTO *****	
CEP 91.240-470	BAIRRO/DISTRITO MARIO QUINTANA	MUNICÍPIO PORTO ALEGRE	UF RS
ENDEREÇO ELETRÔNICO BRUMEDADM@GMAIL.COM		TELEFONE (51) 8125-0108/ (51) 9795-5500	
ENTE FEDERATIVO RESPONSÁVEL (EFR) *****			
SITUAÇÃO CADASTRAL ATIVA		DATA DA SITUAÇÃO CADASTRAL 16/10/2018	
MOTIVO DE SITUAÇÃO CADASTRAL			
SITUAÇÃO ESPECIAL *****		DATA DA SITUAÇÃO ESPECIAL *****	

Aprovado pela Instrução Normativa RFB nº 1.863, de 27 de dezembro de 2018.

Emitido no dia 14/09/2022 às 08:34:42 (data e hora de Brasília).

Página: 1/1

 CONSULTAR QSA

 VOLTAR

 IMPRIMIR

A RFB agradece a sua visita. Para informações sobre política de privacidade e uso, [clique aqui](#).

[Passo a passo para o CNPJ](#) [Consultas CNPJ](#) [Estatísticas](#) [Parceiros](#)
COMPROVANTE DE INSCRIÇÃO E DE SITUAÇÃO CADASTRAL

[Serviços CNPJ](#)

MATÕES DO NORTE / MA	
PROC.	15070001202_2
FLS.	4581
RUB.	118



MATÕES DO NORTE / MA	
PROC.	1807001/2022
FLS.	1582
RUB.	AB

Dúvidas mais Frequentes | Início | V - 1.2

Situação de Regularidade do Empregador

A EMPRESA abaixo identificada está REGULAR perante o FGTS:

Inscrição: 31.770.650/0001-40

Razão social: BRUMED COMERCIO ATACADISTA E MANUTENCAO

Nome fantasia: BRUMED DISTRIBUIDORA

Resultado da consulta em 14/09/2022 08:35:44

Obtenha o Certificado de Regularidade do FGTS - CRF

Consulte o Histórico do Empregador

Voltar

O uso destas informações para os fins previstos em lei deve ser precedido de verificação de autenticidade no site da Caixa: www.caixa.gov.br

MATÕES DO NORTE / MA	
PROC.	1807001/2022
FLS.	1583
RUB.	11

BRASIL
(HTTPS://GOV.BR)

Confirmação da Autenticidade de Certidões

Resultado da Confirmação de Autenticidade de Certidão

CNPJ: 31.770.650/0001-40

Código de Controle: 48D2.A92A.B634.3CEB

Data da Emissão: 29/08/2022

Hora da Emissão: 08:13:42

Tipo Certidão: Positiva com Efeitos de Negativa

Certidão Positiva com Efeitos de Negativa emitida em 29/08/2022, com validade até 25/02/2023.

[Página Anterior \(/Servicos/certidaointernet/PJ/Autenticidade/Voltar\)](/Servicos/certidaointernet/PJ/Autenticidade/Voltar)

[Nova consulta \(/Servicos/certidaointernet/PJ/Autenticidade/Confirmar\)](/Servicos/certidaointernet/PJ/Autenticidade/Confirmar)

MATÕES DO NORTE / MA	
PROC.	1807001/2022
FLS.	1884
RUB.	

Validação de certidão de débitos emitida

O serviço de validação de certidões emitidas destina-se ao órgão licitante ou ao interessado em conferir a autenticidade da certidão apresentada.

Operação efetuada com sucesso.

Validar Nova Certidão

Emitir Certidão

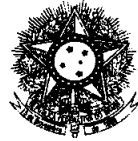

PODER JUDICIÁRIO
JUSTIÇA DO TRABALHO

CERTIDÃO NEGATIVA DE DÉBITOS TRABALHISTAS

Nome: BRUMED COMERCIO ATACADISTA E MANUTENCAO DE EQUIPAMENTOS
HOSPITALARES EIRELI (MATRIZ E FILIAIS)

CNPJ: 31.770.650/0001-40

Certidão n°: 18518411/2022

Expedição: 10/06/2022, às 09:10:45

Validade: 07/12/2022 - 180 (cento e oitenta) dias, contados da data de sua expedição.

Certifica-se que **BRUMED COMERCIO ATACADISTA E MANUTENCAO DE EQUIPAMENTOS HOSPITALARES EIRELI (MATRIZ E FILIAIS)**, inscrito(a) no CNPJ sob o n° **31.770.650/0001-40**, **NÃO CONSTA** como inadimplente no Banco Nacional de Devedores Trabalhistas.

Certidão emitida com base nos arts. 642-A e 883-A da Consolidação das Leis do Trabalho, acrescentados pelas Leis ns.º 12.440/2011 e 13.467/2017, e no Ato 01/2022 da CGJT, de 21 de janeiro de 2022. Os dados constantes desta Certidão são de responsabilidade dos Tribunais do Trabalho.

No caso de pessoa jurídica, a Certidão atesta a empresa em relação a todos os seus estabelecimentos, agências ou filiais.

A aceitação desta certidão condiciona-se à verificação de sua autenticidade no portal do Tribunal Superior do Trabalho na Internet (<http://www.tst.jus.br>).

Certidão emitida gratuitamente.

INFORMAÇÃO IMPORTANTE

Do Banco Nacional de Devedores Trabalhistas constam os dados necessários à identificação das pessoas naturais e jurídicas inadimplentes perante a Justiça do Trabalho quanto às obrigações estabelecidas em sentença condenatória transitada em julgado ou em acordos judiciais trabalhistas, inclusive no concernente aos recolhimentos previdenciários, a honorários, a custas, a emolumentos ou a recolhimentos determinados em lei; ou decorrentes de execução de acordos firmados perante o Ministério Público do Trabalho, Comissão de Conciliação Prévia ou demais títulos que, por disposição legal, contiver força executiva.

MATÕES DO NORTE / MA	
PROC.	18052259 1202 2
FLS.	1586
RUB.	

PREFEITURA MUNICIPAL DE PORTO ALEGRE



Conferência de Autenticidade de Documentos



Código Verificador:

Código CRC:



[Clique aqui para visualizar o documento.](#)

Lista de Assinaturas (1 registro):

Assinante	Cargo/Função	Data/Hora	Tipo
Paula Marques Rivas	Chefe de Unidade	5 de abril de 2022 09:42:25	Login/Senha



PREFEITURA MUNICIPAL DE PORTO ALEGRE

Secretaria Municipal de Saúde

Núcleo de Licenciamento Sanitário - EAA/DGVS/SMS



ALVARÁ DE SAÚDE

Número: 15621

Razão Social: BRUMED COMÉRCIO ATACADISTA E MANUTENÇÃO DE EQUIPAMENTOS HOSPITALARES EIRELI

CNPJ: 31.770.650/0001-40

CPF:

Endereço: RUA ZEFERINO DIAS, 997

Bairro: SARANDI

Atividades Liberadas:

DISTRIBUIR, EXPEDIR E ARMAZENAR CORRELATOS

PROCESSO ELETRÔNICO: 19.0.000034743-7

DATA DE EXPEDIÇÃO: 04/04/2022

VÁLIDO ATÉ: 04/04/2023

ISENTO DE TAXAS

Documento assinado eletronicamente por **Paula Marques Rivas, Chefe de Unidade**, em 05/04/2022, às 09:42, conforme o art. 1º, III, "b", da Lei 11.419/2006, e o Decreto Municipal 18.916/2015.A autenticidade do documento pode ser conferida no site <http://sei.procempa.com.br/autenticidade/seipmpa> informando o código verificador **18052259** e o código CRC **00EDEF44**.



ESTADO DO RIO GRANDE DO SUL
SECRETARIA DA FAZENDA
RECEITA ESTADUAL

MATÕES DO NORTE / MA
PROC. 1507001/2022
FLS. 588
RUB. 10

Certidão de Situação Fiscal nº 0020928535

Identificação do titular da certidão:

Nome: **BRUMED COM ATAC MANUT EQUIP HOSPLS EIRELI**
Endereço: **RUA ZEFERINO DIAS, 997**
PORTO ALEGRE - RS
CNPJ: **31.770.650/0001-40**

Certificamos que, aos 29 dias do mês de **AGOSTO** do ano de **2022**, revendo os bancos de dados da Secretaria da Fazenda, o titular acima enquadra-se na seguinte situação:
CERTIDAO NEGATIVA

Descrição dos Débitos/Pendências:

Esta certidão **NÃO É VÁLIDA** para comprovar;

a) a quitação de tributos devidos mensalmente e declarados na Declaração Anual de Simples Nacional (DASN) e no Programa Gerador do Documento de Arrecadação do Simples Nacional (PGDAS-D) pelos contribuintes optantes pelo Simples Nacional;

b) em procedimento judicial e extrajudicial de inventário, de arrolamento, de separação, de divórcio e de dissolução de união estável, a quitação de ITCD, Taxa Judiciária e ITBI, nas hipóteses em que este imposto seja de competência estadual (Lei nº 7.608/81).

No caso de doação, a Certidão de Quitação do ITCD deve acompanhar a Certidão de Situação Fiscal.

Esta certidão constitui-se em meio de prova de existência ou não, em nome do interessado, de débitos ou pendências relacionados na Instrução Normativa nº 45/98, Título IV, Capítulo V, 1.1.

A presente certidão não elide o direito de a Fazenda do Estado do Rio Grande do Sul proceder a posteriores verificações e vir a cobrar, a qualquer tempo, crédito que seja assim apurado.

Esta certidão é válida até 27/10/2022.

Certidão expedida gratuitamente e com base na IN/DRP nº 45/98, Título IV, Capítulo V.

Autenticação: 0030951363

A autenticidade deste documento deverá ser confirmada em <https://www.sefaz.rs.gov.br>.

MATÕES DO NORTE / MA	
PROC.	15020042022
FLS.	5884
RUB.	15



SERVIÇOS ONLINE



ACESSO PÚBLICO \ CONFIRMAÇÃO DE

VERACIDADE

Certificação Digital de Documento Emitido

Dados do documento CERTIDÃO DE HABILITAÇÃO PROFISSIONAL

Número de Controle:	433351
Data de emissão:	09/08/2022 às 11:33:23
Validade:	07/11/2022
Número Registro:	RS-071766/O-0
Nome:	ALEX SANDRO FERNANDES CLAUDINO

Voltar



MATÕES DO NORTE / MA	
PROC.	18070001/2022 2
FLS.	1390
RUB.	110

TRIBUNAL DE CONTAS DA UNIÃO

Consulta Consolidada de Pessoa Jurídica

Este relatório tem por objetivo apresentar os resultados consolidados de consultas eletrônicas realizadas diretamente nos bancos de dados dos respectivos cadastros. A responsabilidade pela veracidade do resultado da consulta é do Órgão gestor de cada cadastro consultado. A informação relativa à razão social da Pessoa Jurídica é extraída do Cadastro Nacional da Pessoa Jurídica, mantido pela Receita Federal do Brasil.

Consulta realizada em: 14/09/2022 09:29:00

Informações da Pessoa Jurídica:

Razão Social: **BRUMED COMERCIO ATACADISTA E MANUTENCAO DE EQUIPAMENTOS HOSPITALARES EIRELI**
CNPJ: **31.770.650/0001-40**

Resultados da Consulta Eletrônica:

Órgão Gestor: **TCU**
Cadastro: **Licitantes Inidôneos**
Resultado da consulta: **Nada Consta**

Para acessar a certidão original no portal do órgão gestor, clique [AQUI](#).

Órgão Gestor: **CNJ**
Cadastro: **CNIA - Cadastro Nacional de Condenações Cíveis por Ato de Improbidade Administrativa e Inelegibilidade**
Resultado da consulta: **Nada Consta**

Para acessar a certidão original no portal do órgão gestor, clique [AQUI](#).

Órgão Gestor: **Portal da Transparência**
Cadastro: **Cadastro Nacional de Empresas Inidôneas e Suspensas**
Resultado da consulta: **Nada Consta**

Para acessar a certidão original no portal do órgão gestor, clique [AQUI](#).

Órgão Gestor: **Portal da Transparência**
Cadastro: **CNEP - Cadastro Nacional de Empresas Punidas**
Resultado da consulta: **Nada Consta**

Para acessar a certidão original no portal do órgão gestor, clique [AQUI](#).

MATÕES DO NORTE / MA	
PROC.	1807001/2022
FLS.	1891
RUB.	110

Obs: A consulta consolidada de pessoa jurídica visa atender aos princípios de simplificação e racionalização de serviços públicos digitais. Fundamento legal: Lei nº 12.965, de 23 de abril de 2014, Lei nº 13.460, de 26 de junho de 2017, Lei nº 13.726, de 8 de outubro de 2018, Decreto nº 8.638 de 15, de janeiro de 2016.



Certidão Específica

O Secretário-Geral da Junta Comercial, Industrial e Serviços do Rio Grande do Sul **CERTIFICA**, nos termos do art. 29 da Lei Federal nº 8.934, de 18 de novembro de 1994, nos arts. 78, inciso III e 81 do Decreto nº 1.800, de 30 de janeiro de 1996; da Instrução Normativa IN/DREI nº 81, de 10 de julho de 2020, a requerimento, conforme protocolo de número **22/297.494-0**, que consta no Cadastro Estadual de Empresas Mercantis, formado e organizado por esta Junta Comercial na forma disciplinada no art. 7º, VIII, do Decreto 1800/1996, registro de **BRUMED COMERCIO ATACADISTA E MANUTENCAO DE EQUIPAMENTOS HOSPITALARES EIRELI**, EMPRESA INDIVIDUAL DE RESPONSABILIDADE LIMITADA (DE NATUREZA EMPRESARIA), NIRE 4360038898-6, CNPJ 31.770.650/0001-40, ATIVA, com sede na RUA ZEFERINO DIAS, 997, BAIRRO SARANDI, PORTO ALEGRE/RS, com dados que em resumo a seguir se especificam:

Ato/Evento	Data Aprovação	Nº Aprovação	Data Assinatura
ATO CONSTITUTIVO - EIRELI - ENQUADRAMENTO DE MICROEMPRESA	16/10/2018	43600388986	09/10/2018
PROCURACAO (QUANDO ARQUIVADA INDIVIDUALMENTE) - PROCURACAO (QUANDO INSERIDA NO PROCESSO)	03/11/2018	4880463	18/10/2018
ALTERACAO - CONSOLIDACAO DE CONTRATO/ESTATUTO - ALTERACAO DE DADOS (EXCETO NOME EMPRESARIAL)	19/12/2018	4915937	06/12/2018
ALTERACAO - ALTERACAO DE DADOS (EXCETO NOME EMPRESARIAL) - CONSOLIDACAO DE CONTRATO/ESTATUTO	14/10/2020	7371012	01/10/2020
ALTERACAO - CONSOLIDACAO DE CONTRATO/ESTATUTO - ALTERACAO DE DADOS (EXCETO NOME EMPRESARIAL)	11/03/2021	7598966	23/02/2021
ALTERACAO - ALTERACAO DE CAPITAL SOCIAL - CONSOLIDACAO DE CONTRATO/ESTATUTO - ALTERACAO DE SOCIO/ADMINISTRADOR	21/08/2021	7836053	11/08/2021

Certifica, por derradeiro, serem estes os únicos atos registrados nesta Junta Comercial até a presente data.



Sistema Nacional de Registro de Empresas Mercantil - SINREM
Governador do Estado do Rio Grande do Sul
Secretaria de Desenvolvimento Econômico e Turismo
Junta Comercial, Industrial e Serviços do Rio Grande do Sul

MATÔES DO NORTE / MA
PROC. 1507001/2022
FLS. 133
RUB. 108

Certidão Específica

O referido é verdade. Dou fé. Junta Comercial, Industrial e Serviços do Rio Grande do Sul. Nada mais.

Porto Alegre, 29 de Agosto de 2022.

JOSÉ TADEU JACOBY
SECRETÁRIO GERAL



Improbidade Administrativa e Inelegibilidade

Certidão Negativa

Certifico que nesta data (14/09/2022 às 09:29) NÃO CONSTA no Cadastro Nacional de Condenações Cíveis por Ato de Improbidade Administrativa e Inelegibilidade registros de condenação com trânsito em julgado ou sanção ativa quanto ao CPF nº 957.968.000-00.

A condenação por atos de improbidade administrativa não implica automático e necessário reconhecimento da inelegibilidade do condenado.

Para consultas sobre inelegibilidade acesse portal do TSE em <http://divulgacandcontas.tse.jus.br/>

Esta certidão é expedida gratuitamente. Sua autenticidade pode ser por meio do número de controle 6321.C943.008B.5595 no seguinte endereço: https://www.cnj.jus.br/improbidade_adm/autenticar_certidao.php

14/09/2022 09:30

FILTROS APLICADOS:

CPF / CNPJ: 95796800000

LIMPAR

Data da consulta: 14/09/2022 09:30:35

Data da última atualização: 13/09/2022 18:00:04

DETALHAR	CNPJ/CPF DO SANCIONADO	NOME DO SANCIONADO	UF DO SANCIONADO	ÓRGÃO/ENTIDADE SANCIONADORA	TIPO DA SANÇÃO	DATA DE PUBLICAÇÃO DA SANÇÃO	QUANTIDADE
Nenhum registro encontrado							

MATÕES DO NORTE / MA
 PROC. 180400012022
 FLS. 1895
 RUB. 118

MATÕES DO NORTE / MA	
PROC.	1897001/2023
FLS.	1596
RUB.	

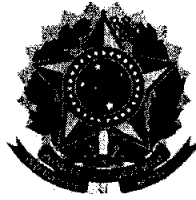

TRIBUNAL DE CONTAS DA UNIÃO
CERTIDÃO NEGATIVA
DE
LICITANTES INIDÔNEOS

(Válida somente com a apresentação do CPF)

Nome completo: **RODRIGO GOULART LUCHTEMBERG**

CPF/CNPJ: **957.968.000-00**

O Tribunal de Contas da União **CERTIFICA** que, na presente data, o (a) requerente acima identificado(a) **NÃO CONSTA** da relação de responsáveis inidôneos para participar de licitação na administração pública federal, por decisão deste Tribunal, nos termos do art. 46 da Lei nº 8.443/92 (Lei Orgânica do TCU).

Não constam da relação consultada para emissão desta certidão os responsáveis ainda não notificados do teor dos acórdãos condenatórios, aqueles cujas condenações tenham tido seu prazo de vigência expirado, bem como aqueles cujas apreciações estejam suspensas em razão de interposição de recurso com efeito suspensivo ou de decisão judicial.

Certidão emitida às 09:31:34 do dia 14/09/2022, com validade de trinta dias a contar da emissão.

A veracidade das informações aqui prestadas podem ser confirmadas no sítio <https://contas.tcu.gov.br/ords/f?p=INABILITADO:5>

Código de controle da certidão: TZ1T140922093134

Atenção: qualquer rasura ou emenda invalidará este documento.

MATÕES DO NORTE / MA	
PROC.	1207001 / 2022
FLS.	1597
RUB.	115

Você está em: Portal de Serviços (/Portal/) / Validar Documentos / Validar Documento

Prezado(a), informamos que os dados inseridos para solicitação de processo ou serviços a Junta Comercial são de inteira responsabilidade de quem os informa.

Validar Documento

*Número do Protocolo:

220675368

*Chave de Segurança:

WxJn

✓ Validar Documento

Documento(s) Assinado(s):

Download

220675368

↓ Salvar

Utilizamos cookies e outras tecnologias semelhantes para melhorar a sua experiência em nossos serviços, nossa finalidade é proporcionar o adequado uso das tecnologias aplicadas nos sistemas, sem qualquer coleta de dados para personalização de publicidade ou recomendação de conteúdo. Assim, destacamos que ao utilizar nossos serviços, você concorda com a nossa política. Veja mais sobre a Política de cookies e privacidade clicando aqui

Desenvolvimento e mantido pelo projeto EMPREENDEDOR DIGITAL - Todos os direitos reservados. Aspectos legais e responsabilidades.

MATÕES DO NORTE / MA	
PROC.	1507001 / 2022
FLS.	1598
RUB.	10

Processo Administrativo nº 1507001/2022
Modalidade: Pregão Eletrônico nº 024/2022
Tipo: Menor Preço por Item

Objeto: Registro de preço para eventual e futura aquisição de equipamentos hospitalares, para atender as necessidades da Secretaria Municipal de Matões do Norte/MA.

Validações da Habilitação:

**EXPANSAO COMERCIO
LTDA**

CNPJ: 31.504.008/0001-19

MATÕES DO NORTE / MA
PROC. 180610872
FLS. 1399
RUB. *[assinatura]*

 Acesso exclusivo dos órgãos estaduais e municipais



Autenticidade de documentos

DADOS DA CONSULTA

Protocolo:

 180610872

Data do Protocolo:

 13/09/2018

Número de Registro:

 21201011384

Arquivamento:

 21201011384

Empresa:

 EXPANSAO COMERCIO LTDA

Documento(s):

 Contrato

[← Voltar](#)

Sobre o Portal

Serviços

Legislação

Parceiros

Fale Conosco

Manuais

Municípios
Implantados

Consultar
Informações

Notificações 



(98) 2106-8500 [Ver mais](#)

Av. Pedro II, N°199 - Centro, São Luis - MA, 65010-450

ouvidoria@jucema.ma.gov.br



MATÕES DO NORTE / MA	
PROC.	1807001/2022
FLS.	8600
RUB.	

CONTRATO SOCIAL DE CONSTITUIÇÃO DE SOCIEDADE EMPRESÁRIA LIMITADA EXPANSAO COMERCIO LTDA

PÁGINA 1/8

Pelo presente instrumento particular de Contrato Social:

JOSE CARLOS SOUSA MONTELES, BRASILEIRO, SOLTEIRO, EMPRESARIO, natural da cidade de Santa Quitéria do Maranhão – MA, data de nascimento 22/07/1963, portador da Carteira de Identidade (RG): nº 0424524020112, expedida por ssp/MA em 13/09/2017 e CPF: nº 627.950.163-97, residente e domiciliado na cidade de São Luís - MA, na RUA DO CHUMBO, nº 11, RESIDENCIAL CANAA, CEP: 65049-378;

ANSELMO MATOS CASTRO, BRASILEIRO, SOLTEIRO, EMPRESARIO, natural da cidade de São Luís – MA, data de nascimento 03/08/1977, portador da Carteira Nacional de Habilitação (CNH): nº 00114705717, expedida por DETRAN/MA em 16/01/2018 e CPF: nº 619.008.263-72, residente e domiciliado na cidade de São Luís - MA, na RUA DO CHUMBO, nº 11, RESIDENCIAL CANAA, CEP: 65049-378;

Resolvem, em comum acordo, constituir uma sociedade limitada, nos termos da Lei nº 10.406/2002, mediante as condições e cláusulas seguintes:

CLÁUSULA I - DO NOME EMPRESARIAL, DA SEDE E DAS FILIAIS

A sociedade girará sob o nome empresarial de **EXPANSAO COMERCIO LTDA** e usará a expressão **EXPANSAO ODONTO-HOSPITALAR** como nome fantasia.

CLÁUSULA II - DA SEDE

A empresa terá sede e domicílio fiscal na **AVENIDA** do Alumínio, nº 05, LOTE RESIDENCIAL CANAA; ALAMEDA DOS SONHOS, São Luís - MA, CEP: 65049380.

CLÁUSULA III - DAS FILIAIS

A empresa poderá estabelecer filiais, agências ou sucursais em qualquer ponto do território nacional ou fora dele, mediante alteração assinada por todos os sócios.

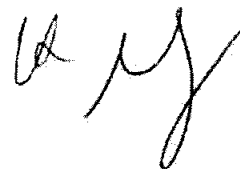

CERTIFICO O REGISTRO EM 14/09/2018 07:50 SOB Nº 21201011384.
PROTOCOLO: 180610872 DE 13/09/2018. CÓDIGO DE VERIFICAÇÃO:
11803862747. NIRE: 21201011384.
EXPANSAO COMERCIO LTDA

JUCEMA

Lilian Theresa Rodrigues Mendonça
SECRETÁRIA-GERAL
SÃO LUÍS, 14/09/2018
www.empresafacil.ma.gov.br

CONTRATO SOCIAL DE CONSTITUIÇÃO DE SOCIEDADE EMPRESÁRIA LIMITADA EXPANSAO COMERCIO LTDA

PÁGINA 2/6

CLAUSULA IV - DO OBJETO SOCIAL

A sociedade terá o seguinte objeto social: 47.73-3-00 - COMÉRCIO VAREJISTA DE ARTIGOS MÉDICOS E ORTOPÉDICOS 47.89-0-99 - COMÉRCIO VAREJISTA DE OUTROS PRODUTOS NÃO ESPECIFICADOS ANTERIORMENTE (CERA, COMPOSTOS PARA RESTAURAÇÃO DENTÁRIA E SIMILARES) 47.89-0-07 - COMÉRCIO VAREJISTA DE EQUIPAMENTOS PARA ESCRITÓRIO 47.53-9-00 - COMÉRCIO VAREJISTA ESPECIALIZADO DE ELETRODOMÉSTICOS E EQUIPAMENTOS DE ÁUDIO E VÍDEO 47.72-5-00 - COMÉRCIO VAREJISTA DE COSMÉTICOS, PRODUTOS DE PERFUMARIA E DE HIGIENE PESSOAL 47.89-0-05 - COMÉRCIO VAREJISTA DE PRODUTOS SANEANTES DOMISSANITÁRIOS 47.61-0-03 - COMÉRCIO VAREJISTA DE ARTIGOS DE PAPELARIA 47.71-7-01 - COMÉRCIO VAREJISTA DE PRODUTOS FARMACÊUTICOS, SEM MANIPULAÇÃO DE FÓRMULAS 46.45-1-01 - COMÉRCIO ATACADISTA DE INSTRUMENTOS E MATERIAIS PARA USO MÉDICO, CIRÚRGICO, HOSPITALAR E DE LABORATÓRIOS. 46.64-8-00 - COMÉRCIO ATACADISTA DE MÁQUINAS, APARELHOS E EQUIPAMENTOS PARA USO ODONTO-MÉDICO-HOSPITALAR; PARTES E PEÇAS 46.44-3-01 - COMÉRCIO ATACADISTA DE MEDICAMENTOS E DROGAS DE USO HUMANO 46.49-4-08 - COMÉRCIO ATACADISTA DE PRODUTOS DE HIGIENE, LIMPEZA E CONSERVAÇÃO DOMICILIAR 46.45-1-03 - COMÉRCIO ATACADISTA DE PRODUTOS ODONTOLÓGICOS 46.49-4-01 - COMÉRCIO ATACADISTA DE EQUIPAMENTOS ELÉTRICOS DE USO PESSOAL E DOMÉSTICO 46.49-4-02 - COMÉRCIO ATACADISTA DE APARELHOS ELETRÔNICOS DE USO PESSOAL E DOMÉSTICO 45.11-1-01 - COMÉRCIO A VAREJO DE AUTOMÓVEIS, CAMIONETAS E UTILITÁRIOS NOVOS 45.11-1-03 - COMÉRCIO POR ATACADO DE AUTOMÓVEIS, CAMIONETAS E UTILITÁRIOS NOVOS E USADOS 46.45-1-02 - COMÉRCIO ATACADISTA DE PRÓTESES E ARTIGOS DE ORTOPEDIA 47.51-2-01 - COMÉRCIO VAREJISTA ESPECIALIZADO DE EQUIPAMENTOS E SUPRIMENTOS DE INFORMÁTICA 47.54-7-01 - COMÉRCIO VAREJISTA DE MÓVEIS 46.49-4-04 - COMÉRCIO ATACADISTA DE MÓVEIS E ARTIGOS DE COLCHOARIA 86.50-0-07 - ATIVIDADES DE TERAPIA DE NUTRIÇÃO ENTERAL E PARENTERAL 46.51-6-02 - COMÉRCIO ATACADISTA DE SUPRIMENTOS PARA INFORMÁTICA 4647-8/01 COMÉRCIO ATACADISTA DE ARTIGOS DE ESCRITÓRIO E DE PAPELARIA 4651-6/01 COMÉRCIO ATACADISTA DE EQUIPAMENTOS DE INFORMÁTICA 4641-9/02 COMÉRCIO ATACADISTA DE ARTIGOS DE CAMA, MESA E BANHO 4642-7/02 COMÉRCIO ATACADISTA DE ROUPAS E ACESSÓRIOS PARA USO PROFISSIONAL E DE SEGURANÇA DO TRABALHO

E exercerá as seguintes atividades:

- CNAE Nº 4773-3/00 - Comércio varejista de artigos médicos e ortopédicos
- CNAE Nº 4511-1/01 - Comércio a varejo de automóveis, camionetas e utilitários novos
- CNAE Nº 4511-1/03 - Comércio por atacado de automóveis, camionetas e utilitários

CERTIFICO O REGISTRO EM 14/09/2018 07:50 SOB Nº 21201011384.
PROTOCOLO: 180610872 DE 13/09/2018. CÓDIGO DE VERIFICAÇÃO:
11803862747. NIRE: 21201011384.
EXPANSAO COMERCIO LTDA

JUCEMA

Lilian Theresa Rodrigues Mendonça
SECRETÁRIA-GERAL
SÃO LUÍS, 14/09/2018
www.empresafacil.ma.gov.br

CONTRATO SOCIAL DE CONSTITUIÇÃO DE SOCIEDADE EMPRESÁRIA LIMITADA EXPANSAO COMERCIO LTDA

PÁGINA 3/6

novos e usados

- CNAE Nº 4641-9/02 - Comércio atacadista de artigos de cama, mesa e banho
- CNAE Nº 4642-7/02 - Comércio atacadista de roupas e acessórios para uso profissional e de segurança do trabalho
- CNAE Nº 4644-3/01 - Comércio atacadista de medicamentos e drogas de uso humano
- CNAE Nº 4645-1/01 - Comércio atacadista de instrumentos e materiais para uso médico, cirúrgico, hospitalar e de laboratórios
- CNAE Nº 4645-1/02 - Comércio atacadista de próteses e artigos de ortopedia
- CNAE Nº 4645-1/03 - Comércio atacadista de produtos odontológicos
- CNAE Nº 4647-8/01 - Comércio atacadista de artigos de escritório e de papelaria
- CNAE Nº 4649-4/01 - Comércio atacadista de equipamentos elétricos de uso pessoal e doméstico
- CNAE Nº 4649-4/02 - Comércio atacadista de aparelhos eletrônicos de uso pessoal e doméstico
- CNAE Nº 4649-4/04 - Comércio atacadista de móveis e artigos de colchoaria
- CNAE Nº 4649-4/08 - Comércio atacadista de produtos de higiene, limpeza e conservação domiciliar
- CNAE Nº 4651-6/01 - Comércio atacadista de equipamentos de informática
- CNAE Nº 4651-6/02 - Comércio atacadista de suprimentos para informática
- CNAE Nº 4664-8/00 - Comércio atacadista de máquinas, aparelhos e equipamentos para uso odonto-médico-hospitalar; partes e peças
- CNAE Nº 4751-2/01 - Comércio varejista especializado de equipamentos e suprimentos de informática
- CNAE Nº 4753-9/00 - Comércio varejista especializado de eletrodomésticos e equipamentos de áudio e vídeo
- CNAE Nº 4754-7/01 - Comércio varejista de móveis
- CNAE Nº 4761-0/03 - Comércio varejista de artigos de papelaria
- CNAE Nº 4771-7/01 - Comércio varejista de produtos farmacêuticos, sem manipulação de fórmulas
- CNAE Nº 4772-5/00 - Comércio varejista de cosméticos, produtos de perfumaria e de higiene pessoal
- CNAE Nº 4789-0/05 - Comércio varejista de produtos saneantes domissanitários
- CNAE Nº 4789-0/07 - Comércio varejista de equipamentos para escritório
- CNAE Nº 4789-0/99 - Comércio varejista de outros produtos não especificados anteriormente
- CNAE Nº 8650-0/07 - Atividades de terapia de nutrição enteral e parenteral

CLÁUSULA V - DO INÍCIO DAS ATIVIDADES E PRAZO DE DURAÇÃO

A sociedade iniciará suas atividades em 02/08/2018 e seu prazo de duração será por tempo indeterminado.

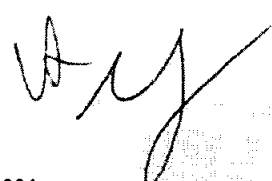

CERTIFICO O REGISTRO EM 14/09/2018 07:50 SOB Nº 21201011384.
PROTOCOLO: 180610872 DE 13/09/2018. CÓDIGO DE VERIFICAÇÃO:
11803862747. NIRE: 21201011384.
EXPANSAO COMERCIO LTDA

JUCEMA

Lilian Theresa Rodrigues Mendonça
SECRETÁRIA-GERAL
SÃO LUÍS, 14/09/2018
www.empresafacil.ma.gov.br

CONTRATO SOCIAL DE CONSTITUIÇÃO DE SOCIEDADE EMPRESÁRIA LIMITADA EXPANSAO COMERCIO LTDA

PÁGINA 4/6

CLÁUSULA VI - DO CAPITAL SOCIAL

O capital social será de R\$ 200.000,00 (duzentos mil reais), dividido em 200.000 (duzentos mil) quotas de valor nominal R\$ 1,00 (um real), integralizadas, neste ato em moeda corrente do país pelos sócios e distribuídos entre eles da seguinte forma:

Nome dos Sócios	Qtd Quotas	Valor Em R\$	%
JOSE CARLOS SOUSA MONTELES	20000	20.000,00	10,00
ANSELMO MATOS CASTRO	180000	180.000,00	90,00
TOTAL:	200000	200.000,00	100,00

CLÁUSULA VII - DA CESSÃO DE QUOTAS

As quotas são indivisíveis e não poderão ser cedidas ou transferidas a terceiros sem o consentimento do outro sócio, a quem fica assegurado, em igualdade de condições e preço direito de preferência para a sua aquisição se postas à venda, formalizando, se realizada a cessão delas, a alteração contratual pertinente.

CLÁUSULA VIII - DA RESPONSABILIDADE

A responsabilidade de cada sócio é restrita ao valor das suas quotas, mas todos respondem solidariamente pela integralização do capital social.

CLÁUSULA IX - DA ADMINISTRAÇÃO

A administração da sociedade será exercida por, **ANSELMO MATOS CASTRO** que assinará isoladamente, com os poderes e atribuições de representar a empresa ativa e passivamente, judicial ou extrajudicialmente, podendo praticar todos os atos compreendidos no objeto social, autorizado o uso do nome empresarial, sempre no interesse da sociedade, ficando vedado, entretanto, em negócios estranhos aos fins sociais em assuntos de interesse da sociedade, podendo assinar quaisquer documentos de comum acordo em todos os órgãos públicos, contrair empréstimos em estabelecimentos bancários.

§ 1º Fica facultada a nomeação de administradores não pertencentes ao quadro societário, desde que aprovada por 2/3 dos sócios, nos termos do art. 1.061 da Lei no 10.406/2002.

CLÁUSULA X - DO PRÓ LABORE

O administrador terá direito a uma retirada mensal a título de pró-labore, ajustada anualmente em comum acordo, dentro do limite estabelecido pela legislação do imposto de renda.

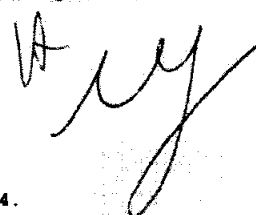

CERTIFICO O REGISTRO EM 14/09/2018 07:50 SOB Nº 21201011384.
PROTOCOLO: 180610872 DE 13/09/2018. CÓDIGO DE VERIFICAÇÃO:
11803862747. NIRE: 21201011384.
EXPANSAO COMERCIO LTDA

JUCEMA

Lilian Theresa Rodrigues Mendonça
SECRETÁRIA-GERAL
SÃO LUÍS, 14/09/2018
www.empresafacil.ma.gov.br

CONTRATO SOCIAL DE CONSTITUIÇÃO DE SOCIEDADE EMPRESÁRIA LIMITADA EXPANSÃO COMERCIO LTDA

PÁGINA 5/6

CLÁUSULA XI - DO EXERCÍCIO SOCIAL, BALANÇO PATRIMONIAL DOS LUCROS E PERDAS

O exercício social será coincidente com o ano-calendário e a todo dia 31 de Dezembro de cada ano, será procedido o levantamento do balanço do exercício, sendo que os lucros ou prejuízos verificados serão distribuídos ou suportados pelos sócios na proporção de suas quotas de capital, na forma prevista do artigo 1.065 do Código Civil. Nos quatro meses seguintes ao término do exercício social, os sócios deliberarão sobre as contas e designarão administradores quando for o caso.

CLÁUSULA XII - DA RETIRADA OU FALECIMENTO DE SÓCIO

Retirando-se, falecendo ou interditado qualquer sócio, a sociedade continuará suas atividades com os herdeiros, sucessores e o incapaz, desde que autorizado legalmente. Não sendo possível ou inexistindo interesse destes ou do(s) sócio(s) remanescente(s) na continuidade da sociedade, esta será liquidada após a apuração do Balanço Patrimonial na data do evento. O resultado positivo ou negativo será distribuído ou suportado pelos sócios na proporção de suas quotas. Em nenhuma hipótese a sociedade poderá continuar com apenas um sócio por mais de 180 (cento e oitenta) dias.

Parágrafo único - O mesmo procedimento será adotado em outros casos em que a sociedade se resolva em relação a seu sócio.

CLÁUSULA XIII - DO DESIMPEDIMENTO

O Administrador declara, sob as penas da lei, de que não está impedido de exercer a administração da empresa, por lei especial, ou em virtude de condenação criminal, ou por se encontrar sob os efeitos dela, a pena que vede, ainda que temporariamente, o acesso a cargos públicos; ou por crime falimentar, de prevaricação, peita ou suborno, concussão, peculato, ou contra a economia popular, contra o sistema financeiro nacional, contra normas de defesa da concorrência, contra as relações de consumo, fé pública, ou a propriedade.

CLÁUSULA XIV - PORTE EMPRESARIAL

Declaro para os devidos fins e sob as penas da Lei, o enquadramento da empresa como Micro Empresa, onde a receita bruta anual da empresa não excederá ao limite fixado no inciso II do art. 3º da Lei Complementar nº 123 de 14 de dezembro de 2006, e que não se enquadra em qualquer das hipóteses de exclusão relacionadas no § 4º do art. 3º da mencionada lei. Em atendimento ao disposto na Lei Complementar no 123/2006.

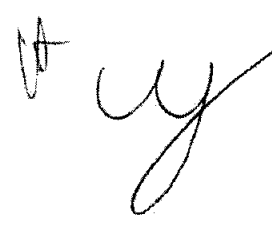

CERTIFICO O REGISTRO EM 14/09/2018 07:50 SOB Nº 21201011384.
PROTOCOLO: 180610872 DE 13/09/2018. CÓDIGO DE VERIFICAÇÃO:
11803862747. NIRE: 21201011384.
EXPANSÃO COMERCIO LTDA

JUCEMA

Lilian Theresa Rodrigues Mendonça
SECRETÁRIA-GERAL
SÃO LUÍS, 14/09/2018
www.empresafacil.ma.gov.br

MATÕES DO NORTE / MA
PROC. 1807001/202 2
FLS. 1608
RUB. #

**CONTRATO SOCIAL DE CONSTITUIÇÃO
DE SOCIEDADE EMPRESÁRIA LIMITADA
EXPANSAO COMERCIO LTDA**

PÁGINA 6/6

CLÁUSULA XV - FORO

Fica eleito o Foro da Comarca de São Luís - MA, para qualquer ação fundada neste contrato, renunciando-se a qualquer outro por muito especial que seja.

E por estarem em perfeito acordo, em tudo que neste instrumento particular foi lavrado, obrigam-se a cumprir o presente ato constitutivo, e assinam o presente instrumento em uma única via que será destinada ao registro e arquivamento na Junta Comercial do Estado do Maranhão.

São Luís - MA, 02 de agosto de 2018

3º TABELION

Jose Carlos Sousa Monteles Anselmo Matos Castro
JOSE CARLOS SOUSA MONTELES ANSELMO MATOS CASTRO
Sócio Sócio/Administrador

CERTIFICO O REGISTRO EM 14/09/2018 07:50 SOB Nº 21201011384.
PROTOCOLO: 180610872 DE 13/09/2018. CÓDIGO DE VERIFICAÇÃO:
11803862747. NIRE: 21201011384.
EXPANSAO COMERCIO LTDA

JUCEMA

Lilian Theresa Rodrigues Mendonça
SECRETÁRIA-GERAL
SÃO LUÍS, 14/09/2018
www.empresafacil.ma.gov.br



Autenticidade de documentos

DADOS DA CONSULTA

Protocolo:

 190381809

Data do Protocolo:

 28/05/2019

Número de Registro:

 21201011384

Arquivamento:

 20190381809

Empresa:

 EXPANSAO COMERCIO LTDA

Documento(s):

 Contrato

[< Voltar](#)

Sobre o Portal

Serviços

Legislação

Parceiros

Fale Conosco

Manuais

Municípios
Implantados

Consultar
Informações

Notificações 

CONTEÚDO DE MÁQUINA



(98) 2106-8500 [Ver mais](#)
 Av. Pedro II, N°199 - Centro, São Luís - MA, 65010-450
 ouvidoria@juccema.ma.gov.br



PRIMEIRA ALTERAÇÃO SOCIEDADE EMPRESÁRIA LIMITADA EXPANSÃO COMERCIO LTDA

MATÕES DO NORTE / MA	
PROC.	150700/202 2
FLS.	1608
RUB.	

Pelo presente instrumento particular de Alteração Contratual:

JOSE CARLOS SOUSA MONTELES, BRASILEIRO, SOLTEIRO, EMPRESARIO, natural da cidade de Santa Quitéria do Maranhão – MA, data de nascimento 22/07/1963, portador da Carteira de Identidade (RG): n° 0424524020112, expedida por ssp/MA em 13/09/2017 e CPF: n° 627.950.163-97, residente e domiciliado na cidade de São Luís - MA, na RUA DO CHUMBO, n° 11, RESIDENCIAL CANAA, CEP: 65049-378;

ANSELMO MATOS CASTRO, BRASILEIRO, SOLTEIRO, EMPRESARIO, natural da cidade de São Luís – MA, data de nascimento 03/08/1977, portador da Carteira Nacional de Habilitação (CNH): n° 00114705717, expedida por DETRAN/MA em 16/01/2018 e CPF: n° 619.008.263-72, residente e domiciliado na cidade de São Luís - MA, na RUA DO CHUMBO, n° 11, RESIDENCIAL CANAA, CEP: 65049-378;

Únicos sócios componentes da sociedade empresária limitada que gira nesta praça sob a denominação social de **EXPANSÃO COMERCIO LTDA-ME**, inscrita no CNPJ sob n° 31.504.008/0001-19, registrada na JUNTA COMERCIAL DO MARANHÃO sob NIRE n° 21201011384, arquivada em 14/09/2018, com sede a AVENIDA DO ALUMÍNIO, N° 05, LOTE RESIDENCIAL CANAA, ALAMEDA DOS SONHOS, SÃO LUÍS - MA, CEP: 65049380. resolvem de comum acordo e na melhor forma do direito, através do presente instrumento, alterar a sociedade empresária limitada em conformidade com as cláusulas e condições que seguem:

CLÁUSULA PRIMEIRA.

O sócio **ANSELMO MATOS CASTRO**, se retira da sociedade, transferindo neste ato 210.000 (Duzentas e dez mil) Quotas no valor de R\$ 210.000,00 (Duzentos e dez mil reais), para o novo sócio, **ROSSINI DAVEMPORT TAVARES NETO**, brasileiro, solteiro, nascido em São Luís/Ma em 25/12/1988, empresário, portador do CPF n° 012.648.923-81, CNH sob n° 04868371016 DETRAN/MA, residente e domiciliada a ESTRADA DA MAIOBA, N° 02, CONDOMINIO MARAVILLE, BLOCO ALCANTARA, APTO 02, BAIRRO MAIOBA, SÃO JOSE DE RIBAMAR/MA. Com a alteração o capital social fica assim distribuído:

NOME	QUOTAS	%	R\$
ROSSINI DAVEMPORT TAVARES NETO	180.000	90	180.000,00
JOSE CARLOS SOUSA MONTELES	20.000	10	20.000,00
TOTAIS	200.000	100	200.000,00

CLÁUSULA SEGUNDA.

O novo sócio, **ROSSINI DAVEMPORT TAVARES NETO**, qualificados na cláusula anterior, declara sob penas da lei, que não estão impedidos de exercerem a administração de sociedade nem por decorrência da Lei, nem em virtude de condenação nas hipóteses mencionadas no art. 1011, § 1º do Código Civil (Lei 10.406/2002), assumindo o ativo e passivo da sociedade.

CERTIFICO O REGISTRO EM 29/05/2019 01:04 SOB N° 20190381809.
PROTOCOLO: 190381809 DE 28/05/2019. CÓDIGO DE VERIFICAÇÃO:
11902408856. NIRE: 21201011384.
EXPANSÃO COMERCIO LTDA

JUCEMA

Lilian Theresa Rodrigues Mendonça
SECRETÁRIA-GERAL
SÃO LUÍS, 29/05/2019
www.empresafacil.ma.gov.br

PRIMEIRA ALTERAÇÃO SOCIEDADE EMPRESÁRIA LIMITADA EXPANSAO COMERCIO LTDA

CLÁUSULA TERCEIRA.

O sócio ANSELMO MATOS CASTRO, que se retira da sociedade, declara haver recebido de ROSSINI DAVEMPORT TAVARES NETO, neste ato e em moeda corrente o valor de R\$ 180.000,00 (cento e oitenta mil reais), dando plena geral e total quitação.

CLÁUSULA QUARTA.

A administração da sociedade caberá ao sócio administrador ROSSINI DAVEMPORT TAVARES NETO, de forma isolada, com os poderes e atribuições de representação ativa e passiva na sociedade, judicial e extrajudicialmente, podendo praticar todos os atos compreendidos no objeto social, sempre de interesse da sociedade, autorizado o uso do nome empresarial, vedado, no entanto, fazê-lo em atividades estranhas ao interesse social ou assumir obrigações seja em favor de qualquer dos quotistas ou de terceiros, bem como onerar ou alienar bens imóveis da sociedade, sem autorização do outro sócio.

Parágrafo único. No exercício da administração, o administrador terá direito a uma retirada mensal a título de *pro labore*, cujo valor será definido de comum acordo entre os sócios.

As Cláusulas e condições estabelecidas em atos já arquivados e que não foram expressamente modificadas por esta alteração continuam em vigor.

E, por estarem assim justos e contratados, assinam este instrumento, em 01 (três) vias de igual forma e teor.

São Luís, MA 16 de Maio de 2019.

Rossini Davemport Tavares Neto
ROSSINI DAVEMPORT TAVARES NETO

Jose Carlos Sousa Monteles
JOSE CARLOS SOUSA MONTELES

Anselmo Matos Castro
ANSELMO MATOS CASTRO

CERTIFICO O REGISTRO EM 29/05/2019 01:04 SOB N° 20190381809.
PROTOCOLO: 190381809 DE 28/05/2019. CÓDIGO DE VERIFICAÇÃO:
11902408856. NIRE: 21201011384.
EXPANSAO COMERCIO LTDA

JUCEMA

Lilian Theresa Rodrigues Mendonça
SECRETÁRIA-GERAL
SÃO LUÍS, 29/05/2019
www.empresafacil.ma.gov.br



Autenticidade de documentos

DADOS DA CONSULTA

Protocolo:

 200673971

Data do Protocolo:

 20/10/2020

Número de Registro:

 21201011384

Arquivamento:

 20200673971

Empresa:

 EXPANSAO COMERCIO LTDA

Documento(s):

 Contrato

[< Voltar](#)

Sobre o Portal

Serviços

Legislação

Parceiros

Fale Conosco

Manuais

Municípios
Implantados

Consultar
Informações

Notificações

(98) 2106-8500 [Ver mais](#)

Av. Pedro II, N°199 - Centro, São Luis - MA, 65010-450

ouvidoria@jucema.ma.gov.br



SEGUNDA ALTERAÇÃO SOCIEDADE EMPRESÁRIA LIMITADA

EXPANSÃO COMERCIO LTDA

MATÕES DO NORTE / MA	
PROC. <u>15040012022</u>	
FLS. <u>1011</u>	
RUB. <u>110</u>	

Pelo presente instrumento particular de Alteração Contratual:

JOSE CARLOS SOUSA MONTELES, BRASILEIRO, SOLTEIRO, EMPRESARIO, natural da cidade de Santa Quitéria do Maranhão – MA, data de nascimento 22/07/1963, portador da Carteira de Identidade (RG): nº 0424524020112, expedida por SSP/MA em 13/09/2017 e CPF: nº 627.950.163-97, residente e domiciliado na cidade de São Luís - MA, na RUA DO CHUMBO, nº 11, RESIDENCIAL CANAA, CEP: 65049-378;

ROSSINI DAVEMPORT TAVARES NETO, brasileiro, solteiro, nascido em São Luis/Ma em 25/12/1988, empresário, portador do CPF nº 012.648.923-81, CNH sob nº 04868371016 DETRAN/MA, residente e domiciliada a ESTRADA DA MAIOBA, nº 02, CONDOMINIO MARAVILLE, BLOCO ALCANTARA, APTO 02, BAIRRO MAIOBA, SÃO JOSE DE RIBAMAR/MA;

Únicos sócios componentes da sociedade empresária limitada que gira nesta praça sob a denominação social de **EXPANSÃO COMERCIO LTDA**, inscrita no CNPJ sob nº 31.504.008/0001-19, registrada na JUNTA COMERCIAL DO MARANHÃO sob NIRE nº 21201011384, arquivada em 14/09/2018, com sede a AVENIDA DO ALUMÍNIO, Nº 05, LOTE RESIDENCIAL CANAA, ALAMEDA DOS SONHOS, SÃO LUÍS - MA, CEP: 65049380. resolvem de comum acordo e na melhor forma do direito, através do presente instrumento, **alterar** a sociedade empresária limitada em conformidade com as cláusulas e condições que seguem:

CLÁUSULA PRIMEIRA.

- 4644-3/01 - COMÉRCIO ATACADISTA DE MEDICAMENTOS E DROGAS DE USO HUMANO
- 4645-1/02 - COMÉRCIO ATACADISTA DE PRÓTESES E ARTIGOS DE ORTOPEDIA
- 4651-6/02 - COMÉRCIO ATACADISTA DE SUPRIMENTOS PARA INFORMÁTICA
- 4771-7/01 - COMÉRCIO VAREJISTA DE PRODUTOS FARMACÊUTICOS, SEM MANIPULAÇÃO DE FÓRMULAS
- 4751-2/01 - COMÉRCIO VAREJISTA ESPECIALIZADO DE EQUIPAMENTOS E SUPRIMENTOS DE INFORMÁTICA
- 8650-0/07 - ATIVIDADES DE TERAPIA DE NUTRIÇÃO ENTERAL E PARENTERAL
- 4773-3/00 - COMÉRCIO VAREJISTA DE ARTIGOS MÉDICOS E ORTOPÉDICOS
- 4753-9/00 - COMÉRCIO VAREJISTA ESPECIALIZADO DE ELETRODOMÉSTICOS E EQUIPAMENTOS DE ÁUDIO E VÍDEO
- 4789-0/07 - COMÉRCIO VAREJISTA DE EQUIPAMENTOS PARA ESCRITÓRIO
- 4789-0/05 - COMÉRCIO VAREJISTA DE PRODUTOS SANEANTES DOMISSANITÁRIOS
- 4761-0/03 - COMÉRCIO VAREJISTA DE ARTIGOS DE PAPELARIA
- 4511-1/03 - COMÉRCIO POR ATACADO DE AUTOMÓVEIS, CAMIONETAS E UTILITÁRIOS NOVOS E USADOS
- 4511-1/01 - COMÉRCIO A VAREJO DE AUTOMÓVEIS, CAMIONETAS E UTILITÁRIOS NOVOS
- 4772-5/00 - COMÉRCIO VAREJISTA DE COSMÉTICOS, PRODUTOS DE PERFUMARIA E DE HIGIENE PESSOAL
- 4754-7/01 - COMÉRCIO VAREJISTA DE MÓVEIS
- 4664-8/00 - COMÉRCIO ATACADISTA DE MÁQUINAS, APARELHOS E EQUIPAMENTOS PARA USO ODONTO-MÉDICO-HOSPITALAR; PARTES E PEÇAS
- 4647-8/01 - COMÉRCIO ATACADISTA DE ARTIGOS DE ESCRITÓRIO E DE PAPELARIA
- 4642-7/02 - COMÉRCIO ATACADISTA DE ROUPAS E ACESSÓRIOS PARA USO PROFISSIONAL E DE SEGURANÇA DO TRABALHO
- 4649-4/02 - COMÉRCIO ATACADISTA DE APARELHOS ELETRÔNICOS DE USO PESSOAL E DOMÉSTICO
- 4645-1/03 - COMÉRCIO ATACADISTA DE PRODUTOS ODONTOLÓGICOS
- 4641-9/02 - COMÉRCIO ATACADISTA DE ARTIGOS DE CAMA, MESA E BANHO
- 4649-4/01 - COMÉRCIO ATACADISTA DE EQUIPAMENTOS ELÉTRICOS DE USO PESSOAL E DOMÉSTICO
- 4789-0/99 - COMÉRCIO VAREJISTA DE OUTROS PRODUTOS NÃO ESPECIFICADOS ANTERIORMENTE

SEGUNDA ALTERAÇÃO SOCIEDADE EMPRESÁRIA LIMITADA EXPANSÃO COMERCIO LTDA

MATÔES DO NORTE / MA
PROC. <u>1509001/2022</u>
FLS. <u>1612</u>
RUB. <u>AB</u>

4649-4/04 - COMÉRCIO ATACADISTA DE MÓVEIS E ARTIGOS DE COLCHOARIA

4651-6/01 - COMÉRCIO ATACADISTA DE EQUIPAMENTOS DE INFORMÁTICA

4649-4/08 - COMÉRCIO ATACADISTA DE PRODUTOS DE HIGIENE, LIMPEZA E CONSERVAÇÃO DOMICILIAR

Parágrafo único. No exercício da administração, o administrador terá direito a uma retirada mensal a título de *pro labore*, cujo valor será definido de comum acordo entre os sócios.

As Cláusulas e condições estabelecidas em atos já arquivados e que não foram expressamente modificadas por esta alteração continuam em vigor.

E, por estarem assim justos e contratados, assinam este instrumento, em 01 (três) vias de igual forma e teor.

São Luís, MA 19 de Agosto de 2020.

ROSSINI DAVEMPORT TAVARES NETO

JOSE CARLOS SOUSA MONTELES



MATÕES DO NORTE / MA	
PROC.	1809001/2022
FLS.	1613
RUB.	116

ASSINATURA ELETRÔNICA

Certificamos que o ato da empresa EXPANSAO COMERCIO LTDA consta assinado digitalmente por:

IDENTIFICAÇÃO DO(S) ASSINANTE(S)	
CPF	Nome
01264892381	ROSSINI DAVEMPORT TAVARES NETO
62795016397	JOSE CARLOS SOUSA MONTELES

CERTIFICO O REGISTRO EM 20/10/2020 10:20 SOB N° 20200673971.
PROTOCOLO: 200673971 DE 20/10/2020.
CÓDIGO DE VERIFICAÇÃO: 12005028515. CNPJ DA SEDE: 31504008000119.
NIRE: 21201011384. COM EFEITOS DO REGISTRO EM: 20/10/2020.
EXPANSAO COMERCIO LTDA

JUCEMA

LÍLIAN THERESA RODRIGUES MENDONÇA
SECRETÁRIA-GERAL
www.empresafacil.ma.gov.br

MATÕES DO NORTE / MA
 PROC. 1809009 / 2022
 FLS. 1619
 RUB. *MS*

Acesso exclusivo aos estaduais e municipais

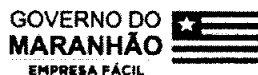

Autenticidade de documentos

DADOS DA CONSULTA

Protocolo:

210690623

Data do Protocolo:

25/05/2021

Número de Registro:

21201011384

Arquivamento:

20210690623

Empresa:

EXPANSAO COMERCIO LTDA

Documento(s):

Contrato

[< Voltar](#)

- Sobre o Portal
- Serviços
- Legislação
- Parceiros
- Fale Conosco
- Manuais
- Municípios
Implantados
- Consultar
Informações
- Notificações



(98) 2106-8500 [Ver mais](#)
 Av. Pedro II, N°199 - Centro, São Luis - MA, 65010-450
 ouvidoria@jucema.ma.gov.br



MATÕES DO NORTE / MA	
PROC.	15090001/2022
FLS.	1613
RUB.	00

TERCEIRA ALTERAÇÃO SOCIEDADE EMPRESÁRIA LIMITADA EXPANSÃO COMERCIO LTDA

Pelo presente instrumento particular de Alteração Contratual:

JOSE CARLOS SOUSA MONTELES, BRASILEIRO, SOLTEIRO, EMPRESARIO, natural da cidade de Santa Quitéria do Maranhão – MA, data de nascimento 22/07/1963, portador da Carteira de Identidade (RG): n° 0424524020112, expedida por ssp/MA em 13/09/2017 e CPF: n° 627.950.163-97, residente e domiciliado na cidade de São Luís - MA, na RUA DO CHUMBO, n° 11, RESIDENCIAL CANAA, CEP: 65049-378;

ROSSINI DAVEMPORT TAVARES NETO, brasileiro, solteiro, nascido em São Luis/Ma em 25/12/1988, empresário, portador do CPF n° 012.648.923-81, CNH sob n° 04868371016 DETRAN/MA, residente e domiciliada a ESTRADA DA MAIOBA, N° 02, CONDOMINIO MARAVILLE, BLOCO ALCANTARA, APTO 02, BAIRRO MAIOBA, SÃO JOSE DE RIBAMAR/MA;

Únicos sócios componentes da sociedade empresária limitada que gira nesta praça sob a denominação social de **EXPANSÃO COMERCIO LTDA**, inscrita no CNPJ sob n° 31.504.008/0001-19, registrada na JUNTA COMERCIAL DO MARANHÃO sob NIRE n° 21201011384, arquivada em 14/09/2018, com sede a AVENIDA DO ALUMÍNIO, N° 05, LOTE RESIDENCIAL CANAA, ALAMEDA DOS SONHOS, SÃO LUÍS - MA, CEP: 65049380. resolvem de comum acordo e na melhor forma do direito, através do presente instrumento, **alterar a sociedade empresária limitada em conformidade com as cláusulas e condições que seguem:**

CLÁUSULA PRIMEIRA. Altera-se o objeto social para:

- 46.44-3-01-COMERCIO ATACADISTA DE MEDICAMENTOS E DROGAS DE USO HUMANO
- 4645-1/01 COMERCIO ATACADISTA DE INSTRUMENTOS E MATERIAIS PARA USO MEDICO, CIRURGICO, HOSPITALAR E DE LABORATORIOS
- 47.73-3-00 - COMERCIO VAREJISTA DE ARTIGOS MEDICOS E ORTOPEDICOS
- 47.89-0-99 - COMERCIO VAREJISTA DE OUTROS PRODUTOS NAO ESPECIFICADOS ANTERIORMENTE (CERA, COMPOSTOS PARA RESTAURACAO DENTARIA E SIMILARES)
- 47.89-0-07 - COMERCIO VAREJISTA DE EQUIPAMENTOS PARA ESCRITORIO
- 47.53-9-00 -COMERCIO VAREJISTA ESPECIALIZADO DE ELETRODOMESTICOS E EQUIPAMENTOS DE AUDIO E VIDEO
- 47.72 -5- 00 - COMERCIO VAREJISTA DE COSMETICOS, PRODUTOS DE PERFUMARIA E DE HIGIENE PESSOAL
- 47.89-0-05 - COMERCIO VAREJISTA DE PRODUTOS SANEANTES DOMISSANITARIOS
- 47.61-0-03 - COMERCIO VAREJISTA DE ARTIGOS DE PAPELARIA
- 47.71-7-01 - COMERCIO VAREJISTA DE PRODUTOS FARMACEUTICOS, SEM MANIPULACAO DE FORMULAS
- 46.45-1-01 - COMERCIO ATACADISTA DE INSTRUMENTOS E MATERIAIS PARA USO MEDICO, CIRURGICO, HOSPITALAR E DE LABORATORIOS.
- 46.64-8-00 - COMERCIO ATACADISTA DE MAQUINAS, APARELHOS E EQUIPAMENTOS PARA USO ODONTO-MEDICO-HOSPITALAR PARTES E PECAS
- 46.49-4-08 - COMERCIO ATACADISTA DE PRODUTOS DE HIGIENE, LIMPEZA E CONSERVACAO DOMICILIAR
- 46.45-1-03 - COMERCIO ATACADISTA DE PRODUTOS ODONTOLOGICOS
- 46.49-4-01 - COMERCIO ATACADISTA DE EQUIPAMENTOS ELETRICOS DE USO PESSOAL E DOMESTICO
- 46.49-4-02 - COMERCIO ATACADISTA DE APARELHOS ELETRONICOS DE USO PESSOAL E DOMESTICO
- 45.11-1-01 - COMERCIO A VAREJO DE AUTOMOVEIS, CAMIONETAS E UTILITARIOS NOVOS
- 45.11-1-03 - COMERCIO POR ATACADO DE AUTOMOVEIS, CAMIONETAS E UTILITARIOS NOVOS E USADOS
- 46.45-1-02 - COMERCIO ATACADISTA DE PROTESES E ARTIGOS DE ORTOPEDIA
- 47.51-2-01 - COMERCIO VAREJISTA ESPECIALIZADO DE EQUIPAMENTOS E SUPRIMENTOS DE INFORMATICA
- 47.54-7-01 - COMERCIO VAREJISTA DE MOVEIS
- 46.49-4-04 - COMERCIO ATACADISTA DE MOVEIS E ARTIGOS DE COLCHOARIA
- 86.50-0-07 - ATIVIDADES DE TERAPIA DE NUTRICAO ENTERAL E PARENTERAL
- 46.51-6-02 - COMERCIO ATACADISTA DE SUPRIMENTOS PARA INFORMATICA

MATÕES DO NORTE / MA	
PROC.	1507001/2022
FLS.	1616
RUB.	

TERCEIRA ALTERAÇÃO SOCIEDADE EMPRESÁRIA LIMITADA EXPANSÃO COMERCIO LTDA

Em face da modificação ora ajustada, consolida-se o contrato social, nos termos da Lei nº 10.406/2002, mediante as condições e cláusulas seguintes:

DO NOME EMPRESARIAL, DA SEDE E DAS FILIAIS.

CLÁUSULA PRIMEIRA. A sociedade gira sob a denominação social de **EXPANSÃO COMERCIO LTDA**, tem sede na AVENIDA DO ALUMÍNIO, Nº 05, LOTE RESIDENCIAL CANAA, ALAMEDA DOS SONHOS, SÃO LUÍS - MA, CEP: 65049380

CLÁUSULA SEGUNDA. A sociedade poderá, a qualquer tempo, abrir ou fechar filial ou outra dependência, mediante alteração contratual, desde que aprovado pelos votos correspondentes dos sócios, no mínimo, a três quartos do capital social, nos termos do art. 1.076 da Lei nº 10.406/ 2002.

DO OBJETO SOCIAL E DA DURAÇÃO

CLÁUSULA TERCEIRA. A sociedade tem por objeto social a

46.44-3-01-COMERCIO ATACADISTA DE MEDICAMENTOS E DROGAS DE USO HUMANO
4645-1/01 COMERCIO ATACADISTA DE INSTRUMENTOS E MATERIAIS PARA USO MEDICO, CIRURGICO, HOSPITALAR E DE LABORATORIOS
47.73-3-00 - COMERCIO VAREJISTA DE ARTIGOS MEDICOS E ORTOPEDICOS
47.89-0-99 - COMERCIO VAREJISTA DE OUTROS PRODUTOS NAO ESPECIFICADOS ANTERIORMENTE (CERA, COMPOSTOS PARA RESTAURACAO DENTARIA E SIMILARES)
47.89-0-07 - COMERCIO VAREJISTA DE EQUIPAMENTOS PARA ESCRITORIO
47.53-9-00 -COMERCIO VAREJISTA ESPECIALIZADO DE ELETRODOMESTICOS E EQUIPAMENTOS DE AUDIO E VIDEO
47.72 -5- 00 - COMERCIO VAREJISTA DE COSMETICOS, PRODUTOS DE PERFUMARIA E DE HIGIENE PESSOAL
47.89-0-05 - COMERCIO VAREJISTA DE PRODUTOS SANEANTES DOMISSANITARIOS
47.61-0-03 - COMERCIO VAREJISTA DE ARTIGOS DE PAPELARIA
47.71-7-01 - COMERCIO VAREJISTA DE PRODUTOS FARMACEUTICOS, SEM MANIPULACAO DE FORMULAS
46.45-1-01 - COMERCIO ATACADISTA DE INSTRUMENTOS E MATERIAIS PARA USO MEDICO, CIRURGICO, HOSPITALAR E DE LABORATORIOS.
46.64-8-00 - COMERCIO ATACADISTA DE MAQUINAS, APARELHOS E EQUIPAMENTOS PARA USO ODONTO-MEDICO-HOSPITALAR PARTES E PECAS
46.49-4-08 - COMERCIO ATACADISTA DE PRODUTOS DE HIGIENE, LIMPEZA E CONSERVACAO DOMICILIAR
46.45-1-03 - COMERCIO ATACADISTA DE PRODUTOS ODONTOLOGICOS
46.49-4-01 - COMERCIO ATACADISTA DE EQUIPAMENTOS ELETRICOS DE USO PESSOAL E DOMESTICO
46.49-4-02 - COMERCIO ATACADISTA DE APARELHOS ELETRONICOS DE USO PESSOAL E DOMESTICO
45.11-1-01 - COMERCIO A VAREJO DE AUTOMOVEIS, CAMIONETAS E UTILITARIOS NOVOS
45.11-1-03 - COMERCIO POR ATACADO DE AUTOMOVEIS, CAMIONETAS E UTILITARIOS NOVOS E USADOS
46.45-1-02 - COMERCIO ATACADISTA DE PROTESES E ARTIGOS DE ORTOPEDIA
47.51-2-01 - COMERCIO VAREJISTA ESPECIALIZADO DE EQUIPAMENTOS E SUPRIMENTOS DE INFORMATICA
47.54-7-01 - COMERCIO VAREJISTA DE MOVEIS
46.49-4-04 - COMERCIO ATACADISTA DE MOVEIS E ARTIGOS DE COLCHOARIA
86.50-0-07 - ATIVIDADES DE TERAPIA DE NUTRICAO ENTERAL E PARENTERAL
46.51-6-02 - COMERCIO ATACADISTA DE SUPRIMENTOS PARA INFORMATICA
4647-8/01 COMERCIO ATACADISTA DE ARTIGOS DE ESCRITORIO E DE PAPELARIA
4651-6/01 COMERCIO ATACADISTA DE EQUIPAMENTOS DE INFORMATICA
4641-9/02 COMERCIO ATACADISTA DE ARTIGOS DE CAMA, MESA E BANHO
4642-7/02 COMERCIO ATACADISTA DE ROUPAS E ACESSORIOS PARA USO PROFISSIONAL E DE SEGURANCA DO TRABALHO

TERCEIRA ALTERAÇÃO SOCIEDADE EMPRESÁRIA LIMITADA EXPANSAO COMERCIO LTDA

4647-8/01 COMERCIO ATACADISTA DE ARTIGOS DE ESCRITORIO E DE PAPELARIA
4651-6/01 COMERCIO ATACADISTA DE EQUIPAMENTOS DE INFORMATICA
4641-9/02 COMERCIO ATACADISTA DE ARTIGOS DE CAMA, MESA E BANHO
4642-7/02 COMERCIO ATACADISTA DE ROUPAS E ACESSORIOS PARA USO PROFISSIONAL E DE SEGURANCA DO TRABALHO

CLÁUSULA SEGUNDA. Retirasse da sociedade **ROSSINI DAVEMPORT TAVARES NETO**, que transferindo neste ato 180.000 (cento e oitenta mil) Quotas no valor de R\$ 180.000,00 (cento e oitenta mil reais) para o novo sócio, **ANSELMO MATOS CASTRO**, BRASILEIRO, SOLTEIRO, EMPRESARIO, natural da cidade de São Luis – MA, data de nascimento 03/08/1977, portador da Carteira Nacional de Habilitação (CNH): nº 00114705717, expedida por DETRAN/MA em 16/01/2018 e CPF: nº 619.008.263-72, residente e domiciliado na cidade de São Luis - MA, na RUA DO CHUMBO, nº 11, RESIDENCIAL CANAA, CEP: 65049-378, retirasse da sociedade o socio **JOSE CARLOS SOUSA MONTELES**, transferindo neste ato 20.000 (vinte mil) Quotas no valor de R\$ 20.000 (vinte mil reais), para o novo sócio, **ANSELMO MATOS CASTRO**, Com a alteração o capital social fica assim distribuído:

NOME	QUOTAS	%	R\$
ANSELMO MATOS CASTRO	200.000	100	200.000,00
TOTAIS	200.000	100	200.000,00

CLÁUSULA TERCEIRA. O novo sócio, **ANSELMO MATOS CASTRO**, qualificados na cláusula anterior, declara sob penas da lei, que não estão impedidos de exercerem a administração de sociedade nem por decorrência da Lei, nem em virtude de condenação nas hipóteses mencionadas no art. 1011, § 1º do Código Civil (Lei 10.406/2002), assumindo o ativo e passivo da sociedade.

CLÁUSULA QUARTA. O sócio **ROSSINI DAVEMPORT TAVARES NETO**, que se retira da sociedade, declara haver recebido de **ANSELMO MATOS CASTRO**, neste ato e em moeda corrente o valor de **R\$ 180.000,00 (cento e oitenta mil reais)**, O sócio **JOSE CARLOS SOUSA MONTELES**, que se retira da sociedade, declara haver recebido de **ANSELMO MATOS CASTRO**, neste ato e em moeda corrente o valor de **R\$ 20.000,00 (vinte mil reais)** dando plena geral e total quitação.

CLÁUSULA QUINTA. A administração da sociedade cabera ao sócio administrador **ANSELMO MATOS CASTRO**, de forma isolada, com os poderes e atribuições de representação ativa e passiva na sociedade, judicial e extrajudicialmente, podendo praticar todos os atos compreendidos no objeto social, sempre de interesse da sociedade, autorizado o uso do nome empresarial, vedado, no entanto, fazê-lo em atividades estranhas ao interesse social ou assumir obrigações seja em favor de qualquer dos quotistas ou de terceiros, bem como onerar ou alienar bens imóveis da sociedade, sem autorização do outro sócio.

Parágrafo único. No exercício da administração, o administrador terá direito a uma retirada mensal a título de *pro labore*, cujo valor será definido de comum acordo entre os sócios.

TERCEIRA ALTERAÇÃO SOCIEDADE EMPRESÁRIA LIMITADA EXPANSAO COMERCIO LTDA

CLÁUSULA QUARTA. O prazo de duração da sociedade é indeterminado.

DO CAPITAL SOCIAL E DA CESSÃO E TRANSFERÊNCIA DAS QUOTAS

CLÁUSULA QUINTA. A sociedade tem capital social de R\$ 200.000,00 (Duzentos mil reais), dividido em 200.000 (duzentas mil) quotas no valor nominal de R\$ 1,00 (Hum real) cada uma, integralizadas, em moeda corrente do País, pelos sócios, da seguinte forma:

NOME	QUOTAS	%	R\$
ANSELMO MATOS CASTRO	200.000	100	200.000,00
TOTAIS	200.000	100	200.000,00

CLÁUSULA SEXTA. As quotas são indivisíveis e não poderão ser cedidas ou transferidas a terceiros sem o consentimento do(s) outro(s) sócio(s), a quem fica assegurado, em igualdade de condições e preço direito de preferência para a sua aquisição, se postas à venda, formalizando, se realizada a cessão delas, a alteração contratual pertinente.

CLÁUSULA SÉTIMA. A responsabilidade de cada sócio é restrita ao valor de suas quotas, mas todos respondem solidariamente pela integralização do capital social.

DA ADMINISTRAÇÃO E DO PRO LABORE

CLÁUSULA OITAVA. A administração da sociedade caberá ao Sócio-administrador, **ANSELMO MATOS CASTRO**, de forma isolada, com os poderes e atribuições de representação ativa e passiva na sociedade, judicial e extrajudicialmente, podendo praticar todos os atos compreendidos no objeto social, sempre de interesse da sociedade, autorizado o uso do nome empresarial, vedado, no entanto, fazê-lo em atividades estranhas ao interesse social ou assumir obrigações seja em favor de qualquer dos quotistas ou de terceiros, bem como onerar ou alienar bens imóveis da sociedade, sem autorização do outro sócio.

Parágrafo único. No exercício da administração, o administrador terá direito a uma retirada mensal a título de *pro labore*, cujo valor será definido de comum acordo entre os sócios.

DO BALANÇO PATRIMONIAL DOS LUCROS E PERDAS

CLÁUSULA NONA. Ao término de cada exercício social, em 31 de dezembro, o administrador prestará contas justificadas de sua administração, procedendo à elaboração do inventário, do balanço patrimonial e do balanço de resultado econômico, cabendo aos sócios, na proporção de suas quotas, os lucros ou perdas apuradas.

CLÁUSULA DÉCIMA. Nos quatro meses seguintes ao término do exercício social, os sócios deliberarão sobre as contas e designarão administrador, quando for o caso.

DO FALECIMENTO DE SÓCIO

CLÁUSULA DÉCIMA PRIMEIRA. Falecendo ou interditado qualquer sócio, a sociedade continuará sua atividade com os herdeiros ou sucessores. Não sendo possível ou inexistindo interesse deste ou do sócio remanescente, o valor de seus haveres será apurado e liquidado com base na situação patrimonial da sociedade, à data da resolução, verificada em balanço especialmente levantado.

TERCEIRA ALTERAÇÃO SOCIEDADE EMPRESÁRIA LIMITADA EXPANSAO COMERCIO LTDA

Parágrafo único. O mesmo procedimento será adotado em outros casos em que a sociedade se resolva em relação a seu sócio.

DA DECLARAÇÃO DE DESIMPEDIMENTO

CLÁUSULA DÉCIMA SEGUNDA. O Sócio-administrador **ANSELMO MATOS CASTRO**, declara, sob as penas da lei, que não está impedido de exercer a administração da sociedade, por lei especial ou em virtude de condenação criminal, ou por se encontrar sob os efeitos dela, a pena que vede, ainda que temporariamente, o acesso a cargos públicos, ou por crime falimentar, de prevaricação, peita ou suborno, concussão, peculato ou contra a economia popular, contra o sistema financeiro nacional, contra normas de defesa da concorrência, contra as relações de consumo, fé pública ou propriedade.

DOS CASOS OMISSOS

CLÁUSULA DÉCIMA TERCEIRA. Os casos omissos no presente contrato serão resolvidos pelo consenso dos sócios, com observância da Lei nº 10.406/2002.

DO FORO

CLÁUSULA DÉCIMA QUARTA. Fica eleito o foro de São Luís/MA, para o exercício e o cumprimento dos direitos e obrigações resultantes deste contrato.

E por estarem em perfeito acordo, em tudo que neste instrumento particular foi lavrado, obrigam-se a cumprir o presente ato constitutivo, e assinam o presente instrumento em uma única via que será destinada ao registro e arquivamento na Junta Comercial do Estado do Maranhão.

São Luís, MA 20 de Maio de 2022

Anselmo Matos Castro

 ANSELMO MATOS CASTRO

Jose Carlos Sousa Monteles

 JOSÉ CARLOS SOUSA MONTELES

Rossini D. Tavares Neto

 ROSSINI DAVEMPORT TAVARES NETO

CERTIFICO O REGISTRO EM 25/05/2021 16:30 SOB Nº 20210690623.
 PROTOCOLO: 210690623 DE 25/05/2021.
 CÓDIGO DE VERIFICAÇÃO: 12103680932. CNPJ DA SEDE: 31504008000119.
 NIRE: 21201011384. COM EFEITOS DO REGISTRO EM: 25/05/2021.

JUCEMA

LÍLIAN THERESA RODRIGUES MENDONÇA
 SECRETÁRIA-GERAL
 www.empresafacil.ma.gov.br

A validade deste documento, se impresso, fica sujeito à comprovação de sua autenticidade nos respectivos portais, informando seus respectivos códigos de verificação.

MATÕES DO NORTE / MA	
PROC.	1809001/2022
FLS.	1620
RUB.	

COMPROVANTE DE INSCRIÇÃO E DE SITUAÇÃO CADASTRAL

Comprovante de Inscrição e de Situação Cadastral

Cidadão,

Confira os dados de Identificação da Pessoa Jurídica e, se houver qualquer divergência, providencie junto à RFB a sua atualização cadastral.

A informação sobre o porte que consta neste comprovante é a declarada pelo contribuinte.

		REPÚBLICA FEDERATIVA DO BRASIL	
CADASTRO NACIONAL DA PESSOA JURÍDICA			
NÚMERO DE INSCRIÇÃO 31.504.008/0001-19 MATRIZ	COMPROVANTE DE INSCRIÇÃO E DE SITUAÇÃO CADASTRAL	DATA DE ABERTURA 14/09/2018	
NOME EMPRESARIAL EXPANSAO COMERCIO LTDA			
TÍTULO DO ESTABELECIMENTO (NOME DE FANTASIA) EXPANSAO ODONTO-HOSPITALAR			PORTE EPP
CODIGO E DESCRIÇÃO DA ATIVIDADE ECONÔMICA PRINCIPAL 46.44-3-01 - Comércio atacadista de medicamentos e drogas de uso humano			
CODIGO E DESCRIÇÃO DAS ATIVIDADES ECONÔMICAS SECUNDÁRIAS 45.11-1-01 - Comércio a varejo de automóveis, camionetas e utilitários novos 45.11-1-03 - Comércio por atacado de automóveis, camionetas e utilitários novos e usados 46.41-9-02 - Comércio atacadista de artigos de cama, mesa e banho 46.42-7-02 - Comércio atacadista de roupas e acessórios para uso profissional e de segurança do trabalho 46.45-1-01 - Comércio atacadista de instrumentos e materiais para uso médico, cirúrgico, hospitalar e de laboratórios 46.45-1-02 - Comércio atacadista de próteses e artigos de ortopedia 46.45-1-03 - Comércio atacadista de produtos odontológicos 46.47-8-01 - Comércio atacadista de artigos de escritório e de papelaria 46.49-4-01 - Comércio atacadista de equipamentos elétricos de uso pessoal e doméstico 46.49-4-02 - Comércio atacadista de aparelhos eletrônicos de uso pessoal e doméstico 46.49-4-04 - Comércio atacadista de móveis e artigos de colchoaria 46.49-4-08 - Comércio atacadista de produtos de higiene, limpeza e conservação domiciliar 46.51-6-01 - Comércio atacadista de equipamentos de informática 46.51-6-02 - Comércio atacadista de suprimentos para informática 46.64-8-00 - Comércio atacadista de máquinas, aparelhos e equipamentos para uso odonto-médico-hospitalar; partes e peças 47.51-2-01 - Comércio varejista especializado de equipamentos e suprimentos de informática 47.53-9-00 - Comércio varejista especializado de eletrodomésticos e equipamentos de áudio e vídeo 47.54-7-01 - Comércio varejista de móveis 47.81-0-03 - Comércio varejista de artigos de papelaria 47.71-7-01 - Comércio varejista de produtos farmacêuticos, sem manipulação de fórmulas			
CODIGO E DESCRIÇÃO DA NATUREZA JURÍDICA 206-2 - Sociedade Empresária Limitada			
LOGRADOURO AV DO ALUMINIO	NÚMERO 05	COMPLEMENTO LOTE RESIDENCIAL CANAA	
CEP 65.049-380	BARRIO/DISTRITO ALAMEDA DOS SONHOS	MUNICÍPIO SAO LUIS	UF MA
ENDEREÇO ELETRÔNICO		TELEFONE (98) 9811-6345	
ENTE FEDERATIVO RESPONSÁVEL (EFR) *****			
SITUAÇÃO CADASTRAL ATIVA		DATA DA SITUAÇÃO CADASTRAL 14/09/2018	
MOTIVO DE SITUAÇÃO CADASTRAL			
SITUAÇÃO ESPECIAL *****		DATA DA SITUAÇÃO ESPECIAL *****	

Aprovado pela Instrução Normativa RFB nº 1.863, de 27 de dezembro de 2018.

Emitido no dia 14/09/2022 às 16:13:02 (data e hora de Brasília).

Página: 1/2



MATÕES DO NORTE / MA
PROC. 1807001 12022
FLS. 1671
RUB. #18

 <p align="center">REPÚBLICA FEDERATIVA DO BRASIL COMPROVANTE DE INSCRIÇÃO E DE SITUAÇÃO CADASTRAL CADASTRO NACIONAL DA PESSOA JURÍDICA</p>		
NÚMERO DE INSCRIÇÃO 31.504.008/0001-19 MATRIZ	COMPROVANTE DE INSCRIÇÃO E DE SITUAÇÃO CADASTRAL	DATA DE ABERTURA 14/09/2018
NOME EMPRESARIAL EXPANSÃO COMERCIO LTDA		
CÓDIGO E DESCRIÇÃO DAS ATIVIDADES ECONÔMICAS SECUNDÁRIAS 47.72-3-00 - Comércio varejista de cosméticos, produtos de perfumaria e de higiene pessoal 47.73-3-00 - Comércio varejista de artigos médicos e ortopédicos 47.89-0-05 - Comércio varejista de produtos saneantes domissanitários 47.89-0-07 - Comércio varejista de equipamentos para escritório 47.89-0-99 - Comércio varejista de outros produtos não especificados anteriormente 86.50-0-07 - Atividades de terapia de nutrição enteral e parenteral		
CÓDIGO E DESCRIÇÃO DA NATUREZA JURÍDICA 206-2 - Sociedade Empresária Limitada		
LOGRADOURO AV DO ALUMINIO	NÚMERO 05	COMPLEMENTO LOTE RESIDENCIAL CANAA
CEP 65.049-380	BAIRRO/DISTRITO ALAMEDA DOS SONHOS	MUNICÍPIO SAO LUIS
		UF MA
ENDEREÇO ELETRÔNICO		TELEFONE (98) 9811-6345
ENTE FEDERATIVO RESPONSÁVEL (EFR) *****		
SITUAÇÃO CADASTRAL ATIVA		DATA DA SITUAÇÃO CADASTRAL 14/09/2018
MOTIVO DE SITUAÇÃO CADASTRAL		
SITUAÇÃO ESPECIAL *****		DATA DA SITUAÇÃO ESPECIAL *****

Aprovado pela Instrução Normativa RFB nº 1.863, de 27 de dezembro de 2018.

Emitido no dia 14/09/2022 às 16:13:02 (data e hora de Brasília).

Página: 2/2

 CONSULTAR QSA	 VOLTAR	 IMPRIMIR
---	--	--

A RFB agradece a sua visita. Para informações sobre política de privacidade e uso, [clique aqui](#).

[Passo a passo para o CNPJ](#) [Consultas CNPJ](#) [Estatísticas](#) [Parceiros](#) [Serviços CNPJ](#)

COMPROVANTE DE INSCRIÇÃO E DE SITUAÇÃO CADASTRAL

MATÕES DO NORTE / MA	
PROC.	1502001 / 202 2
FLS.	1622
RUB.	115

© 2018 PORTAL DA REDESIM. Todos direitos reservados.



Estado do
Maranhão

SINTEGRA/ICMS
Consulta Pública ao Cadastro do Estado do Maranhão

MATÕES DO NORTE / MA	
PROC.	1507001 / 2022
FLS.	2623
RUB.	
Secretaria de Fazenda	

Resultado da Consulta SINTEGRA/ICMS

IDENTIFICAÇÃO

CGC: 31.504.008/0001-19 **Inscrição Estadual:** 12.575946-0

Razão Social: EXPANSAO COMERCIO LTDA

Regime Apuração: SIMPLES NACIONAL

ENDEREÇO

Logradouro: AVE DO ALUMINIO

Número: 5 **Complemento:** LOTE RESIDENCIAL CANAA

Bairro: ALAMEDA DOS SONHOS

Município: SAO LUIS **UF:** MA

CEP: 65049380 **DDD:** **Telefone:** 98116345

INFORMAÇÕES COMPLEMENTARES

CNAE Principal: 4644301 - COMÉRCIO ATACADISTA DE MEDICAMENTOS E DROGAS DE USO HUMANO

CNAEs Secundários

Código	Descrição CNAE
4649402	COMÉRCIO ATACADISTA DE APARELHOS ELETRÔNICOS DE USO PESSOAL E DOMÉSTICO
4649404	COMÉRCIO ATACADISTA DE MÓVEIS E ARTIGOS DE COLCHOARIA
4649408	COMÉRCIO ATACADISTA DE PRODUTOS DE HIGIENE, LIMPEZA E CONSERVAÇÃO DOMICILIAR
4651601	COMÉRCIO ATACADISTA DE EQUIPAMENTOS DE INFORMÁTICA
4651602	COMÉRCIO ATACADISTA DE SUPRIMENTOS PARA INFORMÁTICA
4664800	COMÉRCIO ATACADISTA DE MÁQUINAS, APARELHOS E EQUIPAMENTOS PARA USO ODONTO-MÉDICO-HOSPITALAR; PARTES E PEÇAS
4751201	COMÉRCIO VAREJISTA ESPECIALIZADO DE EQUIPAMENTOS E SUPRIMENTOS DE INFORMÁTICA
4753900	COMÉRCIO VAREJISTA ESPECIALIZADO DE ELETRODOMÉSTICOS E EQUIPAMENTOS DE ÁUDIO E VÍDEO
4754701	COMÉRCIO VAREJISTA DE MÓVEIS
4761003	COMÉRCIO VAREJISTA DE ARTIGOS DE PAPELARIA
8650007	ATIVIDADES DE TERAPIA DE NUTRIÇÃO ENTERAL E PARENTERAL
4771701	COMÉRCIO VAREJISTA DE PRODUTOS FARMACÊUTICOS, SEM MANIPULAÇÃO DE FÓRMULAS
4772500	COMÉRCIO VAREJISTA DE COSMÉTICOS, PRODUTOS DE PERFUMARIA E DE HIGIENE PESSOAL
4773300	COMÉRCIO VAREJISTA DE ARTIGOS MÉDICOS E ORTOPÉDICOS
4789005	COMÉRCIO VAREJISTA DE PRODUTOS SANEANTES DOMISSANITÁRIOS
4789007	COMÉRCIO VAREJISTA DE EQUIPAMENTOS PARA ESCRITÓRIO
4789099	COMÉRCIO VAREJISTA DE OUTROS PRODUTOS NÃO ESPECIFICADOS ANTERIORMENTE
4511101	COMÉRCIO A VAREJO DE AUTOMÓVEIS, CAMIONETAS E UTILITÁRIOS NOVOS
4511103	COMÉRCIO POR ATACADO DE AUTOMÓVEIS, CAMIONETAS E UTILITÁRIOS NOVOS E USADOS
4641902	COMÉRCIO ATACADISTA DE ARTIGOS DE CAMA, MESA E BANHO
4642702	COMÉRCIO ATACADISTA DE ROUPAS E ACESSÓRIOS PARA USO PROFISSIONAL E DE SEGURANÇA DO TRABALHO
4645101	COMÉRCIO ATACADISTA DE INSTRUMENTOS E MATERIAIS PARA USO MÉDICO, CIRÚRGICO, HOSPITALAR E DE LABORATÓRIOS
4645102	COMÉRCIO ATACADISTA DE PRÓTESES E ARTIGOS DE ORTOPEDIA
4645103	COMÉRCIO ATACADISTA DE PRODUTOS ODONTOLÓGICOS
4647801	COMÉRCIO ATACADISTA DE ARTIGOS DE ESCRITÓRIO E DE PAPELARIA
4649401	COMÉRCIO ATACADISTA DE EQUIPAMENTOS ELÉTRICOS DE USO PESSOAL E DOMÉSTICO

Situação Cadastral Vigente: HABILITADO

Data desta Situação Cadastral: 23/08/2022

OBRIGAÇÕES

Nfe a partir de (CNAE's): 01/12/2008 - (4644301), 01/09/2009 - (4511101-4511103), 01/04/2010 - (4651602-4649402-4649408-4649401-4651601), 01/07/2010 - (4645101-4664800-4647801), 01/10/2010 - (4645103-4645102-4641902-4649404-4642702), 08/03/2019 - (Devido emissão voluntária),

EDF a partir de:

CTE a partir de:

Observação: Os dados acima estão baseados em informações fornecidas pelo próprio contribuinte cadastrado. Não valem como certidão de sua efetiva existência de fato e de

direito, não são oponíveis à Fazenda e nem excluem a responsabilidade tributária derivada de operações com ele ajustadas.

Data da Consulta: 14/09/2022

Número da Consulta:

MATÕES DO NORTE / MA	
PROC.	<u>1807001/2022</u>
FLS.	<u>1674</u>
RUB.	<u>118</u>

MATÕES DO NORTE / MA	
PROC.	1509001 / 2022
FLS.	1625
RUB.	110

BRASIL
(HTTPS://GOV.BR)

Confirmação da Autenticidade de Certidões

Resultado da Confirmação de Autenticidade de Certidão

CNPJ: 31.504.008/0001-19

Código de Controle: 40F1.6FF0.4064.30ED

Data da Emissão: 12/05/2022

Hora da Emissão: 08:16:18

Tipo Certidão: Positiva com Efeitos de Negativa

Certidão Positiva com Efeitos de Negativa emitida em 12/05/2022, com validade até 08/11/2022.

[Página Anterior \(/Servicos/certidaointernet/PJ/Autenticidade/Voltar\)](/Servicos/certidaointernet/PJ/Autenticidade/Voltar)

[Nova consulta \(/Servicos/certidaointernet/PJ/Autenticidade/Confirmar\)](/Servicos/certidaointernet/PJ/Autenticidade/Confirmar)



MATÕES DO NORTE / MA	
PROC.	18070011202 2
FLS.	1626
RUB.	

Dúvidas mais Frequentes | Início | V - 1.2

Situação de Regularidade do Empregador

A EMPRESA abaixo identificada está REGULAR perante o FGTS:

Inscrição: 31.504.008/0001-19

Razão social: EXPANSAO COMERCIO LTDA

Nome fantasia: EXPANSAO ODONTO-HOSPITALAR

Resultado da consulta em 14/09/2022 16:18:06

Obtenha o Certificado de Regularidade do FGTS - CRF

Consulte o Histórico do Empregador

Voltar

O uso destas informações para os fins previstos em lei deve ser precedido de verificação de autenticidade no site da Caixa: www.caixa.gov.br

MATÕES DO NORTE / MA	
PROC.	1507001/2022
FLS.	167
RUB.	

Validação de certidão de débitos emitida

O serviço de validação de certidões emitidas destina-se ao órgão licitante ou ao interessado em conferir a autenticidade da certidão apresentada.

Operação efetuada com sucesso.

Validar Nova Certidão

Emitir Certidão

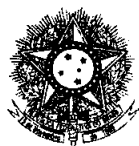

PODER JUDICIÁRIO
JUSTIÇA DO TRABALHO

MATÔES DO NORTE / MA
PROC. 1507001 / 2022
FLS. 1628
RUB. 118

CERTIDÃO NEGATIVA DE DÉBITOS TRABALHISTAS

Nome: EXPANSAO COMERCIO LTDA (MATRIZ E FILIAIS)
CNPJ: 31.504.008/0001-19
Certidão nº: 18545924/2022
Expedição: 10/06/2022, às 10:58:47
Validade: 07/12/2022 - 180 (cento e oitenta) dias, contados da data de sua expedição.

Certifica-se que **EXPANSAO COMERCIO LTDA (MATRIZ E FILIAIS)**, inscrito(a) no CNPJ sob o nº **31.504.008/0001-19**, **NÃO CONSTA** como inadimplente no Banco Nacional de Devedores Trabalhistas.

Certidão emitida com base nos arts. 642-A e 883-A da Consolidação das Leis do Trabalho, acrescentados pelas Leis ns.º 12.440/2011 e 13.467/2017, e no Ato 01/2022 da CGJT, de 21 de janeiro de 2022. Os dados constantes desta Certidão são de responsabilidade dos Tribunais do Trabalho.

No caso de pessoa jurídica, a Certidão atesta a empresa em relação a todos os seus estabelecimentos, agências ou filiais.

A aceitação desta certidão condiciona-se à verificação de sua autenticidade no portal do Tribunal Superior do Trabalho na Internet (<http://www.tst.jus.br>).

Certidão emitida gratuitamente.

INFORMAÇÃO IMPORTANTE

Do Banco Nacional de Devedores Trabalhistas constam os dados necessários à identificação das pessoas naturais e jurídicas inadimplentes perante a Justiça do Trabalho quanto às obrigações estabelecidas em sentença condenatória transitada em julgado ou em acordos judiciais trabalhistas, inclusive no concernente aos recolhimentos previdenciários, a honorários, a custas, a emolumentos ou a recolhimentos determinados em lei; ou decorrentes de execução de acordos firmados perante o Ministério Público do Trabalho, Comissão de Conciliação Prévia ou demais títulos que, por disposição legal, contiver força executiva.

MATÕES DO NORTE / MA
PROC. 1507001/2022
FLS. 1629
RUB. 110



Estado do Maranhão Certidão Negativa de Dívida Ativa

Secretaria da Fazenda

Resultado da Validação da Certidão Negativa Dívida Ativa de Dívida Ativa

CERTIDÃO VÁLIDA!

Nº da Certidão: 039702/22
Data de Validade: 04/10/2022
Data de Emissão: 06/06/2022 07:58:51
Inscrição Estadual: 125759460
CPF/CNPJ: 31504008000119
Razão Social: EXPANSAO COMERCIO LTDA

[Nova Consulta](#) [Imprimir](#)

Desenvolvido pela Sefaz/COTEC - 2001-2009



Estado do Maranhão Certidão Negativa de Débito

Secretaria da Fazenda

Resultado da Validação da Certidão Negativa de Débito

Nº da Certidão: 093738/22
Data de Validade: 04/10/2022
Data de Emissão: 06/06/2022 07:52:31
Inscrição Estadual: 125759460
CPF/CNPJ: 31504008000119
Razão Social: EXPANSAO COMERCIO LTDA

MATÕES DO NORTE / MA
PROC. 1307001/2022
FLS. 1630
RUB. *[Handwritten Signature]*

[Nova Consulta](#) [Imprimir](#)

Desenvolvido pela Sefaz/COTEC - 2005-2009



MATÕES DO NORTE / MA	
PROC.	1807001/2022
FLS.	1632
RUB.	11



Home (/portalPrefeitura/jsp/principal/principal.jsf)



Credencie-se (/portalPrefeitura/jsp/nota/credenciamento.jsf)



Validar NFSe (/credenciamento/jsp/validacaonota/index.jsf)



Acessar Sistema (/sistematributario/)

Operação realizada com sucesso

✓ **Certidão foi validada com sucesso.**

Validar outra certidão

🏠 Página Inicial

🖨️ Imprimir Certidão



Home (/portalPrefeitura/jsp/principal/principal.jsf)



Credencie-se (/portalPrefeitura/jsp/nota/credenciamento.jsf)



Validar NFSe (/credenciamento/jsp/validacaonota/index.jsf)



Acessar Sistema (/sistematributario/)

Operação realizada com sucesso



✓ Certidão foi validada com sucesso.

Validar outra certidão

🏠 Página Inicial

🖨️ Imprimir Certidão

MATÕES DO NORTE / MA
PROC. 1307001 1202 2
FLS. 1633
RUB. 110



PREFEITURA DE SAO LUÍS
SECRETARIA MUNICIPAL DA FAZENDA
CERTIDÃO NEGATIVA

Número da Certidão: 00007135772022

Validade: 25/10/2022

CERTIFICAMOS QUE ATÉ A PRESENTE DATA NÃO CONSTA DÉBITO FISCAL RELATIVO A PESSOA JURÍDICA, DESCRITA ABAIXO, RESERVA-SE O DIREITO DE A FAZENDA MUNICIPAL COBRAR DÍVIDAS POSTERIORMENTE COMPROVADAS, HIPÓTESE PREVISTA NOS ARTIGOS 80 E 146, DA LEI 6.289, DE 28/12/2017 DO CÓDIGO TRIBUTÁRIO MUNICIPAL.

DADOS DA PESSOA JURÍDICA	
CNPJ: 31.504.008/0001-19	Inscrição Municipal: 98239816
Razão Social: EXPANSAO COMERCIO LTDA	
ATIVIDADE ECONÓMICA PRINCIPAL	
464430100 - COMERCIO ATACADISTA DE MEDICAMENTOS E DROGAS DE USO HUMANO	
ENDERECO DE LOCALIZACAO	
Logradouro: AVENIDA DO ALUMINIO	
Número: 05	Complemento: LOTE RESIDENCIAL CANAA;
Bairro: RESIDENCIAL CANAA	
Município: SAO LUIS - MA	CEP: 65049380

A presente certidão, sem conter rasuras, tem sua eficácia até a data de validade acima informada, tendo sido lavrada em São Luís (MA), em **27 de junho de 2022 às 07:54**, sob o código de autenticidade nº **8A438B9AE02406BC75929A2B759E69C9**.

A autenticidade desta certidão poderá ser confirmada na Internet, em
<https://stm.semfaz.saoluis.ma.gov.br/validacaocertidao>.

"NÃO É VÁLIDA A CERTIDÃO QUE CONTIVER EMENDAS, RASURAS OU ENTRELINHAS."



Home (/portalPrefeitura/jsp/principal/principal.jsf)



Credencie-se (/portalPrefeitura/jsp/nota/credenciamento.jsf)



Validar NFSe (/credenciamento/jsp/validacaonota/index.jsf)



Acessar Sistema (/sistematributario/)

Verificação de Autenticidade de Alvará de Funcionamento

Destinatário:

PESSOA FÍSICA PESSOA JURÍDICA

CNPJ:*

31.504.008/0001-19

Número do Alvará:*

92120222343460

Código de Autenticidade:*

29199878E8D5B6936634FCD8291DE4BB

Limpar

Verificar



Resultado da Verificação de Autenticidade do Alvará

Este Alvará de Funcionamento é válido. Clique no botão para abaixo para visualização. ✕

Visualizar Alvará

Validação - Digidoc

Este documento corresponde a este código de validação.

Dados do Documento Administrativo

Sigla do Documento: CERTJUDONE-SJDFRSL	Número do Documento: 32682022	Código de Validação: FA57536BB9
---	----------------------------------	------------------------------------

Clique para visualizar o arquivo original referente a este documento : CERTJUDONE-SJDFRSL_32682022.

Signatários desse documento :

ANSELMO DE JESUS CARVALHO, data da assinatura : 01/08/2022 12:04
Status do documento : RECEBIDO

Visualizar Original Validar Documento

Dados da Requisição

Número da requisição:	Código de Validação: FA57536BB9
-----------------------	------------------------------------

Validar Requisição

Nova consulta

PODER JUDICIÁRIO DO ESTADO DO MARANHÃO
Corregedoria Geral da Justiça
Secretaria Judicial de Distribuição do Fórum de São Luís

CERTJUDONE-SJDFRSL - 32682022

Código de validação: FA57536BB9

Número da guia: 22057301001296734.

USANDO da faculdade que me confere a Lei. **CERTIFICO** a requerimento de pessoa interessada que, dando busca em nossos Arquivos dos Feitos das Varas Cíveis e Comércio, a partir do dia primeiro (1º) do mês de janeiro (01) do ano de dois mil e doze (2012) até o dia primeiro (1º) do mês de agosto (08) do ano corrente, constatei **NÃO EXISTIR**¹ distribuição de pedido de **Falência, Concordata, Recuperação Judicial ou Extrajudicial ou Insolvência Civil** contra **EXPANSAO COMERCIO LTDA**, inscrita no CNPJ sob nº **31.504.008/0001-19**. **CERTIFICO** finalmente que a Secretaria de Distribuição é a única existente nesta Cidade e **Termo Judiciário** de São Luís. O referido é verdade me reporto e dou fé. Dada e passada a presente Certidão na Secretaria de Distribuição a meu cargo, no Fórum "Desembargador Sarney Costa", nesta Cidade de São Luís, Capital do Estado do Maranhão. Eu, **Gisele Meireles Mendes**, Técnico Judiciário, mat. 134577, consultei e digitei. E eu, **Anselmo de Jesus Carvalho**, Secretário Judicial da Distribuição, mat. 100073, subscrevo e assino digitalmente.

ANSELMO DE JESUS CARVALHO
Secretário Judicial de Distribuição de Entrância Final
Secretaria Judicial de Distribuição do Fórum de São Luís
Matrícula 100073

1 OBSERVAÇÃO:

O CNPJ constante nesta certidão foi informado pelo solicitante. Sua titularidade deverá ser conferida pelo interessado e destinatário. Os feitos oriundos da Vara de Interesses Difusos e Coletivos terão sua competência vinculada às Varas Cíveis e/ou Fazenda, de acordo com os litigantes. As consultas foram realizadas nos sistemas Themis PG e Processo Eletrônico Judicial (PJE) e **ABRANGE SOMENTE AS VARAS COMUNS DO TERMO JUDICIÁRIO DE SÃO LUÍS**. Esta certidão terá validade de sessenta (60) dias (art. 149 do Código de Normas da CGJ) e emitida em uma única via mediante código de Selo Eletrônico Judicial, sem rasuras e mediante assinatura eletrônica do servidor (art. 150 do Código de Normas da CGJ c/c art.7º da Resolução-GP nº 38/2022). Esta certidão foi expedida nos termos da Resolução-GP nº 38/2022 e a autenticidade do Selo de Fiscalização Eletrônico Judicial será objeto de conferência por qualquer interessado, que poderá consultar a validade do selo e o detalhamento dos respectivos atos praticados no sítio eletrônico do Tribunal de Justiça do Maranhão por meio do link <https://selos.tjma.jus.br>, mediante o preenchimento do código de validação do selo ou através de aplicativo leitor de QR Code.

Fórum Desembargador "Sarney Costa"

Avenida Prof. Carlos Cunha, s/n, Calhau, São Luís/MA – CEP 65076-820 – Fone (98) 3194-5409 / 5408

Documento assinado. SÃO LUÍS - ENTRÂNCIA FINAL, 01/08/2022 12:04 (ANSELMO DE JESUS CARVALHO)





MATÕES DO NORTE / MA	
PROC.	1507001/2022
FLS.	1638
RUB.	190

TERMO DE AUTENTICAÇÃO - LIVRO DIGITAL

Declaro exatos os Termos de Abertura e de Encerramento do Livro Digital com características abaixo, conferido e autenticado por ANSELMO DIAS CARNEIRO LOPES FILHO, sob a autenticidade nº 12205851343 em 09/05/2022, protocolo 220553424. Para validação de Autenticação dos Termos, deverá ser acessado o Portal de Serviços / verificação de documentos do Empreendedor (<http://www.empresafacil.ma.gov.br>) e informar o código de verificação.

Identificação da Empresa	
Nome Empresarial:	EXPANSAO COMERCIO LTDA
Número de Registro:	21201011384
CNPJ:	31504008000119
Município:	São Luís

Identificação de Livro Digital	
Tipo de Livro:	DIÁRIO
Número de Ordem:	4
Período de Escrituração:	01/01/2021 - 31/12/2021

Assinante(s)	Nome	CRC/OAB
00313143846	CELSO BUENO DE CAMARGO	SP132815
61900826372	ANSELMO MATOS CASTRO	

CERTIFICO A AUTENTICAÇÃO EM 09/05/2022 17:33 SOB Nº 20220553424.
PROTOCOLO: 220553424 DE 04/05/2022. CÓDIGO DE VERIFICAÇÃO:
12205851343. NIRE: 21201011384.
EXPANSAO COMERCIO LTDA

JUCEMA

ANSELMO DIAS CARNEIRO LOPES FILHO
RESPONSÁVEL PELA AUTENTICAÇÃO
SÃO LUÍS, 09/05/2022
empresafacil.ma.gov.br



SERVIÇOS ONLINE

MATÕES DO NORTE / MA	
PROC.	1807001 / 2022
FLS.	1639
RUB.	116



ACESSO PÚBLICO \ CONFIRMAÇÃO DE

VERACIDADE

Certificação Digital de Documento Emitido

Dados do documento CERTIDÃO DE HABILITAÇÃO PROFISSIONAL

Número de Controle:	304603
Data de emissão:	28/06/2022 às 15:24:08
Validade:	26/09/2022
Número Registro:	SP-132815/O-3 T-MA
Nome:	CELSO BUENO DE CAMARGO

[Voltar](#)

14/09/2022 17:05

Detalham das Sanções Vigentes - Cadastro de Empresas Inidôneas e Sus



as - CEIS - Portal da transparência

FILTROS APLICADOS:

CPF / CNPJ: 61900826372

LIMPAR

Data da consulta: 14/09/2022 17:05:16

Data da última atualização: 14/09/2022 08:38:28

DETALHAR	CNPJ/CPF DO SANCIONADO	NOME DO SANCIONADO	UF DO SANCIONADO	ÓRGÃO/ENTIDADE SANCIONADORA	TIPO DA SANÇÃO	DATA DE PUBLICAÇÃO DA SANÇÃO	QUANTIDADE
Nenhum registro encontrado							

MATÕES DO NORTE / MA
PROC. 18074001 1202 2
FLS. 1640
RUB. *[assinatura]*

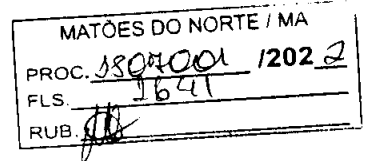

Chave de Acesso	Número NF-e	Versão
21-1908-31.504.008/0001-19-55-001-000.000.048-100.000.048-3	48	4.00

Dados da NF-e

Modelo	Série	Número	Data de Emissão	Data Saída/Entrada	Valor Total da Nota Fiscal
55	1	48	26/08/2019 12:33:42-03:00		73.568,00

Emitente

CNPJ	Nome / Razão Social	Inscrição Estadual	UF
31.504.008/0001-19	EXPANSAO COMERCIO LTDA	125759460	MA

Destinatário

CNPJ	Nome / Razão Social	Inscrição Estadual	UF
13.890.788/0001-09	FUNDO MUNICIPAL DE SAUDE DE PARAIBANO-MA		MA
Destino da operação		Presença do Comprador	
1 - Operação Interna		1 - Operação presencial	
Consumidor final			
1 - Consumidor final			

Emissão

Processo	Versão do Processo	Tipo de Emissão	Finalidade
0 - com aplicativo do Contribuinte	cadhmaV01.0.1	1 - Normal	1 - Normal
Natureza da Operação		Forma de Pagamento	Digest Value da NF-e
VENDA DE MERCADORIA		1 - Saída	I21pr7PGdzhKwwOy2SEreUdTb+w=

Situação Atual: AUTORIZADA (Ambiente de autorização: produção)

Eventos da NF-e	Protocolo	Data Autorização	Data Inclusão AN
Autorização de Uso	421190019081743	26/08/2019 às 12:33:42-03:00	26/08/2019 às 12:33:42

MATÕES DO NORTE / MA
 PROC. 1807001 / 202 2
 FLS. 1642
 RUB. 110

BRASIL

Conheça a NF-e Serviços Legislação Documentos

Estatísticas da NF-e

NF-e Autorizadas
33,851 bilhões

Número de Emissores
2,164 milhões

... saiba mais

- [Serviços](#)
- [Legislação](#)
- [Documentos](#)
- [Downloads](#)

você está em: [Página Principal](#) > [Serviços](#) > [Consultar NF-e](#)



Buscar

Consultar NF-e

[Nova Consulta](#) [Download do documento*](#) *Requer certificado digital.

Dados Gerais

Chave de Acesso	Número	Versão XML
2119 0831 5040 0800 0119 5500 1000 0000 1910 0000 0190	19	4.00

[NF-e](#) [Emitente](#) [Destinatário](#) [Produtos e Serviços](#) [Totais](#) [Transporte](#) [Cobrança](#) [Informações Adicionais](#)

Dados da NF-e

Modelo	Serie	Número	Data de Emissão	Data Saída/Entrada	Valor Total da Nota Fiscal
55	1	19	06/06/2019 08:08:17-03:00		27.438,46

Emitente

CNPJ	Nome / Razão Social	Inscrição Estadual	UF
31.504.008/0001-19	EXPANSAO COMERCIO LTDA	125759460	MA

Destinatário

CNPJ	Nome / Razão Social	Inscrição Estadual	UF
13.851.179/0001-32	FUNDO MUNICIPAL DE SAUDE DE SANTA QUITERIA		CE
Destino da operação		Presença do Comprador	
1 - Operação Interna		1 - Consumidor final	
		1 - Operação presencial	

Emissão

Processo	Versão do Processo	Tipo de Emissão	Finalidade
0 - com aplicativo do Contribuinte	cadsmv01.0.1	1 - Normal	1 - Normal
Natureza da Operação		Tipo da Operação	Digest Value da NF-e
VENDA DE MERCADORIA		1 - Saída	rvCWVZaHTn8s7MKAGufirF93RUM=

Situação Atual: AUTORIZADA (Ambiente de autorização: produção)

Eventos da NF-e	Protocolo	Data Autorização	Data Inclusão AN
Autorização de Uso	421190012310681	06/06/2019 às 08:08:19-03:00	06/06/2019 às 08:08:19

[Exibir Autorização de Uso](#)

[Preparar aba para impressão](#)

[Preparar documento para impressão](#)

Área Restrita

Central de Atendimento

Perguntas Frequentes

Portais e Secretarias

Portais Estaduais da NF-e

Selecione

Secretarias de Fazenda

Selecione



MATÔES DO NORTE / MA
PROC. 1807001 / 202-2
FLS. 1643
RUB. 111

Acesso exclusivo dos
estaduais e municipais

Autenticidade de documentos

DADOS DA CONSULTA

Protocolo:

200368761

Data do Protocolo:

26/05/2020

Número de Registro:

21201011384

Arquivamento:

20200368761

Empresa:

EXPANSAO COMERCIO LTDA

Documento(s):

Solicitação de Enquadramento

< Voltar

Sobre o Portal

Serviços

Legislação

Parceiros

Fale Conosco

Manuais

Municípios
Implantados

Consultar
Informações

Notificações

(98) 2106-8500 [Ver mais](#)

Av. Pedro II, N°199 - Centro, São Luis - MA, 65010-450

ouvidoria@juccema.ma.gov.br

MATÕES DO NORTE / MA	
PROC.	1507000 1202 2
FLS.	1644
RUB.	

DECLARAÇÃO DE REENQUADRAMENTO DE MICROEMPRESA COMO EMPRESA DE PEQUENO PORTE

Ilmo. Sr. Presidente da Junta Comercial do Estado do Maranhão - JUCEMA

A Sociedade **EXPANSÃO COMERCIO LTDA**, com contrato social registrado na Junta Comercial em 14/09/2018, NIRE: 21201011384, CNPJ: 31.504.008/0001-19, estabelecido(a) na AVENIDA do Alumínio, 05 LOTE RESIDENCIAL CANAA;, ALAMEDA DOS SONHOS, São Luís - MA, CEP: 65049-380, requer a Vossa Senhoria o arquivamento do presente instrumento e declara, sob as penas da Lei, que se reenquadra da condição de MICROEMPRESA PARA EMPRESA DE PEQUENO PORTE, nos termos da Lei Complementar nº 123, de 14/12/2006.

Código do ato: 307

Descrição do Ato: REENQUADRAMENTO DE MICROEMPRESA COMO EMPRESA DE PEQUENO PORTE

São Luís - MA, 25/05/2020

ROSSINI DAVEMPORT TAVARES NETO
Sócio/Administrador

JOSE CARLOS SOUSA MONTELES
Sócio



MATÕES DO NORTE / MA	
PROC.	18051001 / 202 2
FLS.	1618
RUB.	#

ASSINATURA ELETRÔNICA

Certificamos que o ato da empresa EXPANSAO COMERCIO LTDA consta assinado digitalmente por:

IDENTIFICAÇÃO DO(S) ASSINANTE(S)	
CPF	Nome
01264892381	ROSSINI DAVEMPORT TAVARES NETO

CERTIFICO O REGISTRO EM 26/05/2020 13:07 SOB N° 20200368761.
PROTOCOLO: 200368761 DE 26/05/2020. CÓDIGO DE VERIFICAÇÃO:
12002112949. NIRE: 21201011384.
EXPANSAO COMERCIO LTDA

JUCEMA

Lilian Theresa Rodrigues Mendonça
SECRETÁRIA-GERAL
SÃO LUÍS, 26/05/2020
www.empresafacil.ma.gov.br

CERTIDÃO DE INTEIRO TEOR

Fotocópia de Processo

MATÔES DO NORTE / MA
PROC. 1807001/2022
FLS. 1646
RUB. 11

Sistema Nacional de Registro de Empresas Mercantis - SINREM

Certificamos que as informações abaixo constam dos documentos arquivados
nesta Junta Comercial e são vigentes na data da sua expedição.

Nome Empresarial: EXPANSAO COMERCIO LTDA		Protocolo: MAC2202095600	
Natureza Jurídica: Sociedade Empresária Limitada			
NIRE: 21201011384	CNPJ: 31504008000119	Natureza Jurídica: Sociedade Empresária Limitada	Último Arquivamento Data: 31/03/2022
Arquivamentos solicitado:			
Número:	Data:	Ato:	
20200368761	26/05/2020	REENQUADRAMENTO DE MICROEMPRESA COMO EMPRESA DE PEQUENO PORTE	

Esta certidão foi emitida pela Junta Comercial em 05/08/2022, às 16:53:28 (horário de Brasília).
Se impressa, verificar sua autenticidade no <https://www.empresafacil.ma.gov.br>, com o código OKLXOBLC.



MAC2202095600

CARLOS ANDRÉ DE MORAES PEREIRA
Secretário Geral

MATÔES DO NORTE / MA	
PROC.	ASC 0001202 2
FLS.	1647
RUB.	

DECLARAÇÃO DE REENQUADRAMENTO DE MICROEMPRESA COMO EMPRESA DE PEQUENO PORTE

Ilmo. Sr. Presidente da Junta Comercial do Estado do Maranhão - JUCEMA

A Sociedade **EXPANSÃO COMERCIO LTDA**, com contrato social registrado na Junta Comercial em 14/09/2018, NIRE: 21201011384, CNPJ: 31.504.008/0001-19, estabelecido(a) na AVENIDA do Alumínio, 05 LOTE RESIDENCIAL CANAA;, ALAMEDA DOS SONHOS, São Luís - MA, CEP: 65049-380, requer a Vossa Senhoria o arquivamento do presente instrumento e declara, sob as penas da Lei, que se reenquadra da condição de MICROEMPRESA PARA EMPRESA DE PEQUENO PORTE, nos termos da Lei Complementar nº 123, de 14/12/2006.

Código do ato: 307

Descrição do Ato: REENQUADRAMENTO DE MICROEMPRESA COMO
EMPRESA DE PEQUENO PORTE

São Luís - MA, 25/05/2020

ROSSINI DAVEMPORT TAVARES NETO
Sócio/Administrador

JOSE CARLOS SOUSA MONTELES
Sócio

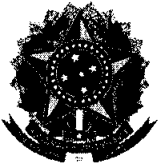

ASSINATURA ELETRÔNICA

MATÕES DO NORTE / MA	
PROC.	JRCM001 / 2020
FLS.	1648
RUB.	

Certificamos que o ato da empresa EXPANSAO COMERCIO LTDA consta assinado digitalmente por:

IDENTIFICAÇÃO DO(S) ASSINANTE(S)	
CPF	Nome
01264892381	ROSSINI DAVEMPORT TAVARES NETO

CERTIFICO O REGISTRO EM 26/05/2020 13:07 SOB Nº 20200368761.
PROTOCOLO: 200368761 DE 26/05/2020. CÓDIGO DE VERIFICAÇÃO:
12002112949. NIRE: 21201011384.
EXPANSAO COMERCIO LTDA

JUCEMA

Lílian Theresa Rodrigues Mendonça
SECRETÁRIA-GERAL
SÃO LUÍS, 26/05/2020
www.empresafacil.ma.gov.br

CONSULTA CERTIDÃO ONLINE

DOCUMENTO VERIFICADO

O DOCUMENTO ABAIXO FOI CONFIRMADO COMO **AUTÊNTICO**.

MATÕES DO NORTE / MA	
PROC.	1804001 / 202 2
FLS.	1699
RUB.	##

MATÔES DO NORTE / MA	
PROC.	1804001 / 2022
FLS.	1630
RUB.	<i>[Handwritten Signature]</i>

PROC. 1201001/2022

FLS. 1627

RUB. 11 Início de Atividade

NIRE (Sede) 21201011384	CNPJ 31.504.008/0001-19	Data de Ato Constitutivo 14/09/2018	Início de Atividade 02/08/2018
Endereço Completo Avenida do Alumínio, Nº 05, LOTE RESIDENCIAL CANAA;, ALAMEDA DOS SONHOS - São Luís/MA - CEP 65049-380			
Objeto Social 46.44-3-01-COMERCIO ATACADISTA DE MEDICAMENTOS E DROGAS DE USO HUMANO 4645-1/01 COMERCIO ATACADISTA DE INSTRUMENTOS E MATERIAIS PARA USO MEDICO, CIRURGICO, HOSPITALAR E DE LABORATORIOS 47.73-3-00 - COMERCIO VAREJISTA DE ARTIGOS MEDICOS E ORTOPEDICOS 47.89-0-99 - COMERCIO VAREJISTA DE OUTROS PRODUTOS NAO ESPECIFICADOS ANTERIORMENTE(CERA, COMPOSTOS PARA RESTAURACAO DENTARIA E SIMILARES) 47.89-0-07 - COMERCIO VAREJISTA DE EQUIPAMENTOS PARA ESCRITORIO 47.53-9-00 -COMERCIO VAREJISTA ESPECIALIZADO DE ELETRODOMESTICOS E EQUIPAMENTOS DE AUDIO E VIDEO 47.72 -5- 00 - COMERCIO VAREJISTA DE COSMETICOS, PRODUTOS DE PERFUMARIA E DE HIGIENE PESSOAL 47.89-0-05 - COMERCIO VAREJISTA DE PRODUTOS SANEANTES DOMISSANITARIOS 47.61-0-03 - COMERCIO VAREJISTA DE ARTIGOS DE PAPELARIA 47.71-7-01 - COMERCIO VAREJISTA DE PRODUTOS FARMACEUTICOS, SEM MANIPULACAO DE FORMULAS 46.45-1-01 - COMERCIO ATACADISTA DE INSTRUMENTOS E MATERIAIS PARA USO MEDICO, CIRURGICO, HOSPITALAR E DE LABORATORIOS. 46.64-8-00 - COMERCIO ATACADISTA DE MAQUINAS, APARELHOS E EQUIPAMENTOS PARA USO ODONTO-MEDICO-HOSPITALAR PARTES E PECAS 46.49-4-08 - COMERCIO ATACADISTA DE PRODUTOS DE HIGIENE, LIMPEZA E CONSERVACAO DOMICILIAR 46.45-1-03 - COMERCIO ATACADISTA DE PRODUTOS ODONTOLÓGICOS 46.49-4-01 - COMERCIO ATACADISTA DE EQUIPAMENTOS ELETRICOS DE USO PESSOAL E DOMESTICO 46.49-4-02 - COMERCIO ATACADISTA DE APARELHOS ELETRONICOS DE USO PESSOAL E DOMESTICO 45.11-1-01 - COMERCIO A VAREJO DE AUTOMOVEIS, CAMIONETAS E UTILITARIOS NOVOS 45.11-1-03 - COMERCIO POR ATACADO DE AUTOMOVEIS, CAMIONETAS E UTILITARIOS NOVOS E USADOS 46.45-1-02 - COMERCIO ATACADISTA DE PROTESES E ARTIGOS DE ORTOPEDIA 47.51-2-01 - COMERCIO VAREJISTA ESPECIALIZADO DE EQUIPAMENTOS E SUPRIMENTOS DE INFORMATICA 47.54- 7-01 - COMERCIO VAREJISTA DE MOVEIS 46.49-4-04 - COMERCIO ATACADISTA DE MOVEIS E ARTIGOS DE COLCHOARIA 86.50-0-07 - ATIVIDADES DE TERAPIA DE NUTRICAO ENTERAL E PARENTERAL 46.51-6-02 - COMERCIO ATACADISTA DE SUPRIMENTOS PARA INFORMATICA 4647-8/01 COMERCIO ATACADISTA DE ARTIGOS DE ESCRITORIO E DE PAPELARIA 4651-6/01 COMERCIO ATACADISTA DE EQUIPAMENTOS DE INFORMATICA 4641-9/02 COMERCIO ATACADISTA DE ARTIGOS DE CAMA, MESA E BANHO 4642-7/02 COMERCIO ATACADISTA DE ROUPAS E ACESSORIOS PARA USO PROFISSIONAL E DE SEGURANCA DO TRABALHO			
Capital Social R\$ 200.000,00 (duzentos mil reais)	Capital Integralizado R\$ 200.000,00 (duzentos mil reais)	Porte EPP (Empresa de Pequeno Porte)	Prazo de Duração Indeterminado
Dados do Sócio			
Nome ANSELMO MATOS CASTRO	CPF/CNPJ 619.008.263-72	Participação no capital R\$ 200.000,00	Espécie de sócio Sócio
			Administrador S
			Término do mandato Indeterminado
Dados do Administrador			
Nome ANSELMO MATOS CASTRO	CPF 619.008.263-72	Término do mandato Indeterminado	

MATÕES DO NORTE / MA	
PROG.	1802001/2022
FLS.	1082
RUB.	10
Situação	
ATIVA	

Último Arquivamento

Data	Número	Ato/eventos	Status
31/03/2022	20220387710	223 / 223 - BALANCO	SEM STATUS

Esta certidão foi emitida automaticamente em 01/08/2022, às 11:33:14 (horário de Brasília).
Se impressa, verificar sua autenticidade no <https://www.empresafacil.ma.gov.br>, com o código **9CGWGSGR**.



MAC2202095560

CARLOS ANDRÉ DE MORAES PEREIRA

Secretário Geral



MATÕES DO NORTE / MA	
PROC.	180610872
FLS.	1683
RUB.	6

Acesso exclusivo dos estados e municípios

Autenticidade de documentos

DADOS DA CONSULTA

Protocolo:

📄 180610872

Data do Protocolo:

📅 13/09/2018

Número de Registro:

📄 21201011384

Arquivamento:

📄 21201011384

Empresa:

🏢 EXPANSAO COMERCIO LTDA

Documento(s):

📄 Contrato

⬅ Voltar

- Sobre o Portal
- Serviços
- Legislação
- Parceiros
- Fale Conosco
- Manuais
- Municípios Implantados
- Consultar informações
- Notificações



(98) 2106-8500 [Ver mais](#)

Av. Pedro II, N°199 - Centro, São Luis - MA, 65010-450

ouvidoria@jucema.ma.gov.br



**CONTRATO SOCIAL DE CONSTITUIÇÃO
DE SOCIEDADE EMPRESÁRIA LIMITADA
EXPANSÃO COMERCIO LTDA**

PÁGINA 1/8

Pelo presente instrumento particular de Contrato Social:

JOSE CARLOS SOUSA MONTELES, BRASILEIRO, SOLTEIRO, EMPRESARIO, natural da cidade de Santa Quitéria do Maranhão – MA, data de nascimento 22/07/1963, portador da Carteira de Identidade (RG): nº 0424524020112, expedida por ssp/MA em 13/09/2017 e CPF: nº 627.950.163-97, residente e domiciliado na cidade de São Luís - MA, na RUA DO CHUMBO, nº 11, RESIDENCIAL CANAA, CEP: 65049-378;

ANSELMO MATOS CASTRO, BRASILEIRO, SOLTEIRO, EMPRESARIO, natural da cidade de São Luís – MA, data de nascimento 03/08/1977, portador da Carteira Nacional de Habilitação (CNH): nº 00114705717, expedida por DETRAN/MA em 16/01/2018 e CPF: nº 619.008.263-72, residente e domiciliado na cidade de São Luís - MA, na RUA DO CHUMBO, nº 11, RESIDENCIAL CANAA, CEP: 65049-378;

Resolvem, em comum acordo, constituir uma sociedade limitada, nos termos da Lei nº 10.406/2002, mediante as condições e cláusulas seguintes:

CLÁUSULA I - DO NOME EMPRESARIAL, DA SEDE E DAS FILIAIS

A sociedade girará sob o nome empresarial de **EXPANSÃO COMERCIO LTDA** e usará a expressão **EXPANSÃO ODONTO-HOSPITALAR** como nome fantasia.

CLÁUSULA II - DA SEDE

A empresa terá sede e domicílio fiscal na AVENIDA do Alumínio, nº 05, LOTE RESIDENCIAL CANAA, ALAMEDA DOS SONHOS, São Luís - MA, CEP: 65049380.

CLÁUSULA III - DAS FILIAIS

A empresa poderá estabelecer filiais, agências ou sucursais em qualquer ponto do território nacional ou fora dele, mediante alteração assinada por todos os sócios.

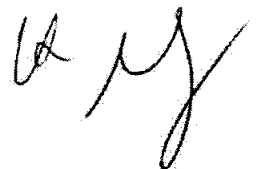

CERTIFICO O REGISTRO EM 14/09/2018 07:50 SOB Nº 21201011384.
PROTOCOLO: 180610872 DE 13/09/2018. CÓDIGO DE VERIFICAÇÃO:
11803862747. NIRE: 21201011384.
EXPANSÃO COMERCIO LTDA

JUCEMA

Lilian Theresa Rodrigues Mendonça
SECRETÁRIA-GERAL
SÃO LUÍS, 14/09/2018
www.empresafacil.ma.gov.br

CONTRATO SOCIAL DE CONSTITUIÇÃO DE SOCIEDADE EMPRESÁRIA LIMITADA EXPANSAO COMERCIO LTDA

PÁGINA 2/6

CLÁUSULA IV - DO OBJETO SOCIAL

A sociedade terá o seguinte objeto social: 47.73-3-00 - COMÉRCIO VAREJISTA DE ARTIGOS MÉDICOS E ORTOPÉDICOS 47.89-0-99 - COMÉRCIO VAREJISTA DE OUTROS PRODUTOS NÃO ESPECIFICADOS ANTERIORMENTE (CERA, COMPOSTOS PARA RESTAURAÇÃO DENTÁRIA E SIMILARES) 47.89-0-07 - COMÉRCIO VAREJISTA DE EQUIPAMENTOS PARA ESCRITÓRIO 47.53-9-00 - COMÉRCIO VAREJISTA ESPECIALIZADO DE ELETRODOMÉSTICOS E EQUIPAMENTOS DE ÁUDIO E VÍDEO 47.72-5-00 - COMÉRCIO VAREJISTA DE COSMÉTICOS, PRODUTOS DE PERFUMARIA E DE HIGIENE PESSOAL 47.89-0-05 - COMÉRCIO VAREJISTA DE PRODUTOS SANEANTES DOMISSANITÁRIOS 47.61-0-03 - COMÉRCIO VAREJISTA DE ARTIGOS DE PAPELARIA 47.71-7-01 - COMÉRCIO VAREJISTA DE PRODUTOS FARMACÊUTICOS, SEM MANIPULAÇÃO DE FÓRMULAS 46.45-1-01 - COMÉRCIO ATACADISTA DE INSTRUMENTOS E MATERIAIS PARA USO MÉDICO, CIRÚRGICO, HOSPITALAR E DE LABORATÓRIOS. 46.64-8-00 - COMÉRCIO ATACADISTA DE MÁQUINAS, APARELHOS E EQUIPAMENTOS PARA USO ODONTO-MÉDICO-HOSPITALAR; PARTES E PEÇAS 46.44-3-01 - COMÉRCIO ATACADISTA DE MEDICAMENTOS E DROGAS DE USO HUMANO 46.49-4-08 - COMÉRCIO ATACADISTA DE PRODUTOS DE HIGIENE, LIMPEZA E CONSERVAÇÃO DOMICILIAR 46.45-1-03 - COMÉRCIO ATACADISTA DE PRODUTOS ODONTOLÓGICOS 46.49-4-01 - COMÉRCIO ATACADISTA DE EQUIPAMENTOS ELÉTRICOS DE USO PESSOAL E DOMÉSTICO 46.49-4-02 - COMÉRCIO ATACADISTA DE APARELHOS ELETRÔNICOS DE USO PESSOAL E DOMÉSTICO 45.11-1-01 - COMÉRCIO A VAREJO DE AUTOMÓVEIS, CAMIONETAS E UTILITÁRIOS NOVOS 45.11-1-03 - COMÉRCIO POR ATACADO DE AUTOMÓVEIS, CAMIONETAS E UTILITÁRIOS NOVOS E USADOS 46.45-1-02 - COMÉRCIO ATACADISTA DE PRÓTESES E ARTIGOS DE ORTOPEDIA 47.51-2-01 - COMÉRCIO VAREJISTA ESPECIALIZADO DE EQUIPAMENTOS E SUPRIMENTOS DE INFORMÁTICA 47.54-7-01 - COMÉRCIO VAREJISTA DE MÓVEIS 46.49-4-04 - COMÉRCIO ATACADISTA DE MÓVEIS E ARTIGOS DE COLCHOARIA 86.50-0-07 - ATIVIDADES DE TERAPIA DE NUTRIÇÃO ENTERAL E PARENTERAL 46.51-6-02 - COMÉRCIO ATACADISTA DE SUPRIMENTOS PARA INFORMÁTICA 4647-8/01 COMÉRCIO ATACADISTA DE ARTIGOS DE ESCRITÓRIO E DE PAPELARIA 4651-6/01 COMÉRCIO ATACADISTA DE EQUIPAMENTOS DE INFORMÁTICA 4641-9/02 COMÉRCIO ATACADISTA DE ARTIGOS DE CAMA, MESA E BANHO 4642-7/02 COMÉRCIO ATACADISTA DE ROUPAS E ACESSÓRIOS PARA USO PROFISSIONAL E DE SEGURANÇA DO TRABALHO

E exercerá as seguintes atividades:

- CNAE Nº 4773-3/00 - Comércio varejista de artigos médicos e ortopédicos
- CNAE Nº 4511-1/01 - Comércio a varejo de automóveis, camionetas e utilitários novos
- CNAE Nº 4511-1/03 - Comércio por atacado de automóveis, camionetas e utilitários

CERTIFICO O REGISTRO EM 14/09/2018 07:50 SOB Nº 21201011384.
PROTOCOLO: 180610872 DE 13/09/2018. CÓDIGO DE VERIFICAÇÃO:
11803862747. NIRE: 21201011384.
EXPANSAO COMERCIO LTDA

JUCEMA

Lilian Theresa Rodrigues Mendonça
SECRETÁRIA-GERAL
SÃO LUÍS, 14/09/2018
www.empresafacil.ma.gov.br

CONTRATO SOCIAL DE CONSTITUIÇÃO DE SOCIEDADE EMPRESÁRIA LIMITADA EXPANSAO COMERCIO LTDA

PÁGINA 3/6

novos e usados

- CNAE Nº 4641-9/02 - Comércio atacadista de artigos de cama, mesa e banho
 CNAE Nº 4642-7/02 - Comércio atacadista de roupas e acessórios para uso profissional e de segurança do trabalho
 CNAE Nº 4644-3/01 - Comércio atacadista de medicamentos e drogas de uso humano
 CNAE Nº 4645-1/01 - Comércio atacadista de instrumentos e materiais para uso médico, cirúrgico, hospitalar e de laboratórios
 CNAE Nº 4645-1/02 - Comércio atacadista de próteses e artigos de ortopedia
 CNAE Nº 4645-1/03 - Comércio atacadista de produtos odontológicos
 CNAE Nº 4647-8/01 - Comércio atacadista de artigos de escritório e de papelaria
 CNAE Nº 4649-4/01 - Comércio atacadista de equipamentos elétricos de uso pessoal e doméstico
 CNAE Nº 4649-4/02 - Comércio atacadista de aparelhos eletrônicos de uso pessoal e doméstico
 CNAE Nº 4649-4/04 - Comércio atacadista de móveis e artigos de colchoaria
 CNAE Nº 4649-4/08 - Comércio atacadista de produtos de higiene, limpeza e conservação domiciliar
 CNAE Nº 4651-6/01 - Comércio atacadista de equipamentos de informática
 CNAE Nº 4651-6/02 - Comércio atacadista de suprimentos para informática
 CNAE Nº 4664-8/00 - Comércio atacadista de máquinas, aparelhos e equipamentos para uso odonto-médico-hospitalar; partes e peças
 CNAE Nº 4751-2/01 - Comércio varejista especializado de equipamentos e suprimentos de informática
 CNAE Nº 4753-9/00 - Comércio varejista especializado de eletrodomésticos e equipamentos de áudio e vídeo
 CNAE Nº 4754-7/01 - Comércio varejista de móveis
 CNAE Nº 4761-0/03 - Comércio varejista de artigos de papelaria
 CNAE Nº 4771-7/01 - Comércio varejista de produtos farmacêuticos, sem manipulação de fórmulas
 CNAE Nº 4772-5/00 - Comércio varejista de cosméticos, produtos de perfumaria e de higiene pessoal
 CNAE Nº 4789-0/05 - Comércio varejista de produtos saneantes domissanitários
 CNAE Nº 4789-0/07 - Comércio varejista de equipamentos para escritório
 CNAE Nº 4789-0/99 - Comércio varejista de outros produtos não especificados anteriormente
 CNAE Nº 8650-0/07 - Atividades de terapia de nutrição enteral e parenteral

CLÁUSULA V - DO INÍCIO DAS ATIVIDADES E PRAZO DE DURAÇÃO

A sociedade iniciará suas atividades em 02/08/2018 e seu prazo de duração será por tempo indeterminado.

CERTIFICO O REGISTRO EM 14/09/2018 07:50 SOB Nº 21201011384.
 PROTOCOLO: 180610872 DE 13/09/2018. CÓDIGO DE VERIFICAÇÃO:
 11803862747. NIRE: 21201011384.
 EXPANSAO COMERCIO LTDA

JUCEMA

Lilian Theresa Rodrigues Mendonça
 SECRETÁRIA-GERAL
 SÃO LUÍS, 14/09/2018
 www.empresafacil.ma.gov.br

**CONTRATO SOCIAL DE CONSTITUIÇÃO
DE SOCIEDADE EMPRESÁRIA LIMITADA
EXPANSÃO COMERCIO LTDA**

PÁGINA 4/6

CLÁUSULA VI - DO CAPITAL SOCIAL

O capital social será de R\$ 200.000,00 (duzentos mil reais), dividido em 200.000 (duzentos mil) quotas de valor nominal R\$ 1,00 (um real), integralizadas, neste ato em moeda corrente do país pelos sócios e distribuídos entre eles da seguinte forma:

Nome dos Sócios	Qtd Quotas	Valor Em R\$	%
JOSE CARLOS SOUSA MONTELES	20000	20.000,00	10,00
ANSELMO MATOS CASTRO	180000	180.000,00	90,00
TOTAL:	200000	200.000,00	100,00

CLÁUSULA VII - DA CESSÃO DE QUOTAS

As quotas são indivisíveis e não poderão ser cedidas ou transferidas a terceiros sem o consentimento do outro sócio, a quem fica assegurado, em igualdade de condições e preço direito de preferência para a sua aquisição se postas à venda, formalizando, se realizada a cessão delas, a alteração contratual pertinente.

CLÁUSULA VIII - DA RESPONSABILIDADE

A responsabilidade de cada sócio é restrita ao valor das suas quotas, mas todos respondem solidariamente pela integralização do capital social.

CLÁUSULA IX - DA ADMINISTRAÇÃO

A administração da sociedade será exercida por, **ANSELMO MATOS CASTRO** que assinará isoladamente, com os poderes e atribuições de representar a empresa ativa e passivamente, judicial ou extrajudicialmente, podendo praticar todos os atos compreendidos no objeto social, autorizado o uso do nome empresarial, sempre no interesse da sociedade, ficando vedado, entretanto, em negócios estranhos aos fins sociais em assuntos de interesse da sociedade, podendo assinar quaisquer documentos de comum acordo em todos os órgãos públicos, contrair empréstimos em estabelecimentos bancários.

§ 1º Fica facultada a nomeação de administradores não pertencentes ao quadro societário, desde que aprovada por 2/3 dos sócios, nos termos do art. 1.061 da Lei no 10.406/2002.

CLÁUSULA X - DO PRÓ LABORE

O administrador terá direito a uma retirada mensal a título de pró-labore, ajustada anualmente em comum acordo, dentro do limite estabelecido pela legislação do imposto de renda.

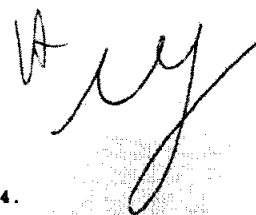

CERTIFICO O REGISTRO EM 14/09/2018 07:50 SOB Nº 21201011384.
PROTOCOLO: 180610872 DE 13/09/2018. CÓDIGO DE VERIFICAÇÃO:
11803862747. NIRE: 21201011384.
EXPANSÃO COMERCIO LTDA

JUCEMA

Lilian Theresa Rodrigues Mendonça
SECRETÁRIA-GERAL
SÃO LUÍS, 14/09/2018
www.empresafacil.ma.gov.br

**CONTRATO SOCIAL DE CONSTITUIÇÃO
DE SOCIEDADE EMPRESÁRIA LIMITADA
EXPANSÃO COMERCIO LTDA**

PÁGINA 5/6

CLÁUSULA XI - DO EXERCÍCIO SOCIAL, BALANÇO PATRIMONIAL DOS LUCROS E PERDAS

O exercício social será coincidente com o ano-calendário e a todo dia 31 de Dezembro de cada ano, será procedido o levantamento do balanço do exercício, sendo que os lucros ou prejuízos verificados serão distribuídos ou suportados pelos sócios na proporção de suas quotas de capital, na forma prevista do artigo 1.065 do Código Civil. Nos quatro meses seguintes ao término do exercício social, os sócios deliberarão sobre as contas e designarão administradores quando for o caso.

CLÁUSULA XII - DA RETIRADA OU FALECIMENTO DE SÓCIO

Retirando-se, falecendo ou interditado qualquer sócio, a sociedade continuará suas atividades com os herdeiros, sucessores e o incapaz, desde que autorizado legalmente. Não sendo possível ou inexistindo interesse destes ou do(s) sócio(s) remanescente(s) na continuidade da sociedade, esta será liquidada após a apuração do Balanço Patrimonial na data do evento. O resultado positivo ou negativo será distribuído ou suportado pelos sócios na proporção de suas quotas. Em nenhuma hipótese a sociedade poderá continuar com apenas um sócio por mais de 180 (cento e oitenta) dias.

Parágrafo único - O mesmo procedimento será adotado em outros casos em que a sociedade se resolva em relação a seu sócio.

CLÁUSULA XIII - DO DESIMPEDIMENTO

O Administrador declara, sob as penas da lei, de que não está impedido de exercer a administração da empresa, por lei especial, ou em virtude de condenação criminal, ou por se encontrar sob os efeitos dela, a pena que vede, ainda que temporariamente, o acesso a cargos públicos; ou por crime falimentar, de prevaricação, peita ou suborno, concussão, peculato, ou contra a economia popular, contra o sistema financeiro nacional, contra normas de defesa da concorrência, contra as relações de consumo, fé pública, ou a propriedade.

CLÁUSULA XIV - PORTE EMPRESARIAL

Declaro para os devidos fins e sob as penas da Lei, o enquadramento da empresa como Micro Empresa, onde a receita bruta anual da empresa não excederá ao limite fixado no inciso II do art. 3º da Lei Complementar nº 123 de 14 de dezembro de 2006, e que não se enquadra em qualquer das hipóteses de exclusão relacionadas no § 4º do art. 3º da mencionada lei. Em atendimento ao disposto na Lei Complementar nº 123/2006.



CERTIFICO O REGISTRO EM 14/09/2018 07:50 SOB Nº 21201011384.
PROTOCOLO: 180610872 DE 13/09/2018. CÓDIGO DE VERIFICAÇÃO:
11903862747. NIRE: 21201011384.
EXPANSÃO COMERCIO LTDA

JUCEMA

Lilian Theresa Rodrigues Mendonça
SECRETÁRIA-GERAL
SÃO LUÍS, 14/09/2018
www.empresafacil.ma.gov.br

**CONTRATO SOCIAL DE CONSTITUIÇÃO
DE SOCIEDADE EMPRESÁRIA LIMITADA
EXPANSAO COMERCIO LTDA**

MATÕES DO NORTE / MA	
PROC.	1509001 /202 2
RUB.	165A

CLÁUSULA XV - FORO

Fica eleito o Foro da Comarca de São Luís - MA, para qualquer ação fundada neste contrato, renunciando-se a qualquer outro por muito especial que seja.

E por estarem em perfeito acordo, em tudo que neste instrumento particular foi lavrado, obrigam-se a cumprir o presente ato constitutivo, e assinam o presente instrumento em uma única via que será destinada ao registro e arquivamento na Junta Comercial do Estado do Maranhão.

São Luís - MA, 02 de agosto de 2018

3ª TABELION

Jose Carlos Sousa Monteles Anselmo Matos Castro
JOSE CARLOS SOUSA MONTELES ANSELMO MATÓS CASTRO
Sócio Sócio/Administrador

CERTIFICO O REGISTRO EM 14/09/2018 07:50 SOB Nº 21201011384.
PROTOCOLO: 180610872 DE 13/09/2018. CÓDIGO DE VERIFICAÇÃO:
11803862747. NIRE: 21201011384.
EXPANSAO COMERCIO LTDA

JUCEMA

Lilian Theresa Rodrigues Mendonça
SECRETÁRIA-GERAL
SÃO LUÍS, 14/09/2018
www.empresafacil.ma.gov.br



TRIBUNAL DE CONTAS DA UNIÃO

MATÕES DO NORTE / MA	
PROC.	1809001 / 2022
FLS.	1660
RUB.	

Consulta Consolidada de Pessoa Jurídica

Este relatório tem por objetivo apresentar os resultados consolidados de consultas eletrônicas realizadas diretamente nos bancos de dados dos respectivos cadastros. A responsabilidade pela veracidade do resultado da consulta é do Órgão gestor de cada cadastro consultado. A informação relativa à razão social da Pessoa Jurídica é extraída do Cadastro Nacional da Pessoa Jurídica, mantido pela Receita Federal do Brasil.

Consulta realizada em: 14/09/2022 17:03:41

Informações da Pessoa Jurídica:

Razão Social: **EXPANSAO COMERCIO LTDA**
CNPJ: **31.504.008/0001-19**

Resultados da Consulta Eletrônica:

Órgão Gestor: **TCU**
Cadastro: **Licitantes Inidôneos**
Resultado da consulta: **Nada Consta**

Para acessar a certidão original no portal do órgão gestor, clique [AQUI](#).

Órgão Gestor: **CNJ**
Cadastro: **CNIA - Cadastro Nacional de Condenações Cíveis por Ato de Improbidade Administrativa e Inelegibilidade**
Resultado da consulta: **Nada Consta**

Para acessar a certidão original no portal do órgão gestor, clique [AQUI](#).

Órgão Gestor: **Portal da Transparência**
Cadastro: **Cadastro Nacional de Empresas Inidôneas e Suspensas**
Resultado da consulta: **Nada Consta**

Para acessar a certidão original no portal do órgão gestor, clique [AQUI](#).

Órgão Gestor: **Portal da Transparência**
Cadastro: **CNEP - Cadastro Nacional de Empresas Punidas**
Resultado da consulta: **Nada Consta**

Para acessar a certidão original no portal do órgão gestor, clique [AQUI](#).

Obs: A consulta consolidada de pessoa jurídica visa atender aos princípios de simplificação e

MATÕES DO NORTE / MA	
PROG.	1809004 / 202 2
FLS.	16 01
RUB.	115

racionalização de serviços públicos digitais. Fundamento legal: Lei nº 12.965, de 23 de abril de 2014, Lei nº 13.460, de 26 de junho de 2017, Lei nº 13.726, de 8 de outubro de 2018, Decreto nº 8.638 de 15, de janeiro de 2016.

Improbidade Administrativa e Inelegibilidade

Certidão Negativa

MATÔES DO NORTE / MA	
PROC.	1807001 / 202 2
FLS.	1662
RUB.	

Certifico que nesta data (14/09/2022 às 17:04) NÃO CONSTA no Cadastro Nacional de Condenações Cíveis por Ato de Improbidade Administrativa e Inelegibilidade registros de condenação com trânsito em julgado ou sanção ativa quanto ao CPF nº 619.008.263-72.

A condenação por atos de improbidade administrativa não implica automático e necessário reconhecimento da inelegibilidade do condenado.

Para consultas sobre inelegibilidade acesse portal do TSE em <http://divulgacandcontas.tse.jus.br/>

Esta certidão é expedida gratuitamente. Sua autenticidade pode ser por meio do número de controle 6322.33DD.E644.7885 no seguinte endereço: https://www.cnj.jus.br/improbidade_adm/autenticar_certidao.php

14/09/2022 17:08

FILTROS APLICADOS:

CPF / CNPJ: 61900826372

LIMPAR

Data da consulta: 14/09/2022 17:06:11

Data da última atualização: 14/09/2022 08:38:28

DETALHAR	CNPJ/CPF DO SANCIONADO	NOME DO SANCIONADO	UF DO SANCIONADO	ÓRGÃO/ENTIDADE SANCIONADORA	TIPO DA SANÇÃO	DATA DE PUBLICAÇÃO DA SANÇÃO	QUANTIDADE
Nenhum registro encontrado							

MATÕES DO NORTE / MA	
PROC.	1504001 /2022
FLS.	1603
RUB.	

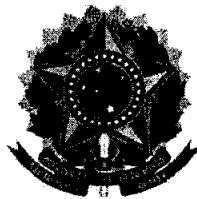

MATÕES DO NORTE / MA	
PROC.	1807001 / 2022
FLS.	1664
RUB.	

TRIBUNAL DE CONTAS DA UNIÃO
CERTIDÃO NEGATIVA
DE
LICITANTES INIDÔNEOS

(Válida somente com a apresentação do CPF)

Nome completo: **ANSELMO MATOS CASTRO**

CPF/CNPJ: **619.008.263-72**

O Tribunal de Contas da União CERTIFICA que, na presente data, o (a) requerente acima identificado(a) NÃO CONSTA da relação de responsáveis inidôneos para participar de licitação na administração pública federal, por decisão deste Tribunal, nos termos do art. 46 da Lei nº 8.443/92 (Lei Orgânica do TCU).

Não constam da relação consultada para emissão desta certidão os responsáveis ainda não notificados do teor dos acórdãos condenatórios, aqueles cujas condenações tenham tido seu prazo de vigência expirado, bem como aqueles cujas apreciações estejam suspensas em razão de interposição de recurso com efeito suspensivo ou de decisão judicial.

Certidão emitida às 17:08:59 do dia 14/09/2022, com validade de trinta dias a contar da emissão.

A veracidade das informações aqui prestadas podem ser confirmadas no sítio <https://contas.tcu.gov.br/ords/f?p=INABILITADO:5>

Código de controle da certidão: A1KT140922170859

Atenção: qualquer rasura ou emenda invalidará este documento.

Processo Administrativo nº 1507001/2022
Modalidade: Pregão Eletrônico nº 024/2022
Tipo: Menor Preço por Item

MATÕES DO NORTE / MA	
PROC.	1807001 / 2022
FLS.	1665
RUB.	

Objeto: Registro de preço para eventual e futura aquisição de equipamentos hospitalares, para atender as necessidades da Secretaria Municipal de Matões do Norte/MA.

Validações da Habilitação:

**FBDL COMERCIO E
SERVICOS LTDA
CNPJ: 38.890.258/0001-83**

Autenticidade de documentos

MATÕES DO NORTE / MA
PROC. 1807001 / 2022 2
FLS. 1666
RUB. [assinatura]

DADOS DA CONSULTA

Protocolo:

📄 200789805

Data do Protocolo:

📅 24/09/2020

Número de Registro:

📄 21201086341

Arquivamento:

📄 21201086341

Empresa:

🏢 FBDL COMERCIO E SERVICOS LTDA

Documento(s):

📄 Contrato

⬅ Voltar

Sobre o Portal

Serviços

Legislação

Parceiros

Fale Conosco

Manuais

Municípios
Implantados

Consultar
Informações

Notificações 🔔



(98) 2106-8500 [Ver mais](#)

Av. Pedro II, N°199 - Centro, São Luis - MA, 65010-450

ouvidoria@jucerna.ma.gov.br

L & H COMÉRCIO E SERVIÇO LTDA

MATÕES DO NORTE / MA	
PROC.	1304001 / 2022
FLS.	1667
RUB.	44

Pelo presente instrumento particular de Contrato Social:

LUIS ALBERTO DOS SANTOS MUNIZ, BRASILEIRO, CASADO(A), Comunhão Parcial, ADMINISTRADOR, natural da cidade de São Luís – MA, data de nascimento 25/08/1977, portador da Carteira Nacional de Habilitação (CNH): nº 00065493881, expedida por DETRAN/MA em 06/10/2016 e CPF: nº 680.791.763-53, residente e domiciliado na cidade de São Luís - MA, na AVENIDA DOUTOR JACKSON KLEPER LAGO, nº 2, COND OCEAN TOWER APT 101, PONTA D'AREIA, CEP: 65077-353;

HUENDERSON DOS SANTOS OLIVEIRA, BRASILEIRO, CASADO(A), Comunhão Parcial, VENDEDOR, natural da cidade de São Luís – MA, data de nascimento 13/11/1982, portador da Carteira Nacional de Habilitação (CNH): nº 01673805725, expedida por DETRAN/MA em 15/02/2018 e CPF: nº 638.563.103-63, residente e domiciliado na cidade de São Luís - MA, na RUA PLUTAO, nº S/N, COND PARK VINHAIS APT 704 BLOCO 01, RECANTO DOS VINHAIS, CEP: 65070-400;

Resolvem, em comum acordo, constituir uma sociedade limitada, nos termos da Lei nº 10.406/2002, mediante as condições e cláusulas seguintes:

CLÁUSULA I - DO NOME EMPRESARIAL (art. 997, II, CC)

A sociedade adotará como nome empresarial: **L & H COMÉRCIO E SERVIÇO LTDA.**

CLÁUSULA II - DA SEDE (art. 997, II, CC)

A sociedade terá sua sede no seguinte endereço: AVENIDA CASTELO BRANCO, nº 148, EDIF COM CASTELO BRANCO SALA 307, SAO FRANCISCO, São Luís - MA, CEP: 65076090.

CLÁUSULA III - DO OBJETO SOCIAL (art. 997, II, CC)

A sociedade terá por objeto o exercício das seguintes atividades econômica: 8599-6/04 - TREINAMENTO EM DESENVOLVIMENTO PROFISSIONAL E GERENCIAL; 9319-1/01 - PRODUÇÃO E PROMOÇÃO DE EVENTOS ESPORTIVOS; 8230-0/01 - SERVIÇOS DE ORGANIZAÇÃO DE FEIRAS, CONGRESSOS, EXPOSIÇÕES E FESTAS; 9001-9/02 - PRODUÇÃO MUSICAL; 9001-9/03 - PRODUÇÃO DE ESPETÁCULOS DE DANÇA; 7311-4/00 - AGÊNCIAS DE PUBLICIDADE; 7729-2/02 - ALUGUEL DE MÓVEIS, UTENSÍLIOS E APARELHOS DE USO DOMÉSTICO E PESSOAL; INSTRUMENTOS MUSICAIS; 8211-3/00 - SERVIÇOS COMBINADOS DE ESCRITÓRIO E APOIO ADMINISTRATIVO; 4923-0/02 - SERVIÇO DE TRANSPORTE DE PASSAGEIROS - LOCAÇÃO DE AUTOMÓVEIS COM MOTORISTA; 7711-0/00 - LOCAÇÃO DE AUTOMÓVEIS SEM CONDUTOR; 4613-3/00 - REPRESENTANTES COMERCIAIS E AGENTES DO COMÉRCIO DE MADEIRA, MATERIAL DE CONSTRUÇÃO E FERRAGENS; 4618-4/01 - REPRESENTANTES COMERCIAIS E AGENTES DO COMÉRCIO DE MEDICAMENTOS, COSMÉTICOS E PRODUTOS DE PERFUMARIA; 4644-3/01 - COMÉRCIO ATACADISTA DE MEDICAMENTOS E DROGAS DE USO HUMANO; 4644-3/02 - COMÉRCIO ATACADISTA DE MEDICAMENTOS E DROGAS DE USO VETERINÁRIO; 4679-6/99 - COMÉRCIO ATACADISTA DE MATERIAIS DE CONSTRUÇÃO EM GERAL; 4711-3/02 - COMÉRCIO VAREJISTA DE MERCADORIAS EM GERAL, COM PREDOMINÂNCIA DE PRODUTOS ALIMENTÍCIOS - SUPERMERCADOS; 4744-0/99 - COMÉRCIO VAREJISTA DE MATERIAIS DE CONSTRUÇÃO EM GERAL; 8111-7/00 - SERVIÇOS COMBINADOS PARA APOIO A EDIFÍCIOS, EXCETO CONDOMÍNIOS PREDIAIS; 5620-1/02 - SERVIÇOS DE ALIMENTAÇÃO PARA EVENTOS E RECEPÇÕES - BUFÊ; 5611-2/04 - BARES E OUTROS ESTABELECIMENTOS ESPECIALIZADOS EM SERVIR BEBIDAS, SEM ENTRETENIMENTO; 5620-1/03 - CANTINAS - SERVIÇOS DE ALIMENTAÇÃO PRIVATIVOS; 8230-0/02 - CASAS DE FESTAS E EVENTOS; 7911-2/00 - AGÊNCIAS DE VIAGENS; 5620-1/01 - FORNECIMENTO DE ALIMENTOS PREPARADOS PREPONDERANTEMENTE PARA EMPRESAS; 5611-2/01 - RESTAURANTES E SIMILARES; 5620-1/04 - FORNECIMENTO DE ALIMENTOS PREPARADOS PREPONDERANTEMENTE PARA CONSUMO DOMICILIAR; 4761-0/03 - COMÉRCIO VAREJISTA DE ARTIGOS DE PAPELARIA.

Parágrafo único. Em estabelecimento eleito como Sede (Matriz) será(ão) exercida(s) a(s) atividade(s) de 8599-6/04 - TREINAMENTO EM DESENVOLVIMENTO PROFISSIONAL E GERENCIAL 9319-1/01 - PRODUCAO E PROMOCAO DE EVENTOS ESPORTIVOS 8230-0/01 - SERVICOS DE ORGANIZACAO DE FEIRAS, CONGRESSOS, EXPOSICOES E FESTAS 9001-9/02 - PRODUCAO MUSICAL 9001-9/03 - PRODUCAO DE ESPETACULOS DE DANCA 7311-4/00 - AGENCIAS DE PUBLICIDADE 7729-2/02 - ALUGUEL DE MOVEIS, UTENSILIOS E APARELHOS DE USO DOMESTICO E PESSOAL INSTRUMENTOS MUSICAIS 8211-3/00 - SERVICOS COMBINADOS DE ESCRITORIO E APOIO ADMINISTRATIVO 4923-0/02 - SERVICIO DE TRANSPORTE DE PASSAGEIROS - LOCACAO DE AUTOMOVEIS COM MOTORISTA 7711-0/00 - LOCACAO DE AUTOMOVEIS SEM CONDUTOR 4613-3/00 - REPRESENTANTES COMERCIAIS E AGENTES DO COMERCIO DE MADEIRA, MATERIAL DE CONSTRUCAO E FERRAGENS 4618-4/01 - REPRESENTANTES COMERCIAIS E

L & H COMÉRCIO E SERVIÇO LTDA

MATOES DO NORTE MA

PROC. 1504001/2022
 FLS. 1668

~~AGENTES DO COMERCIO DE MEDICAMENTOS, COSMETICOS E PRODUTOS DE PERFUMARIA 4644-3/01 -~~
 COMERCIO ATACADISTA DE MEDICAMENTOS E DROGAS DE USO HUMANO 4644-3/02 - COMERCIO ATACADISTA DE MEDICAMENTOS E DROGAS DE USO VETERINARIO 4679-6/99 - COMERCIO ATACADISTA DE MATERIAIS DE CONSTRUCAO EM GERAL 4711-3/02 - COMERCIO VAREJISTA DE MERCADORIAS EM GERAL, COM PREDOMINANCIA DE PRODUTOS ALIMENTICIOS - SUPERMERCADOS 4744-0/99 - COMERCIO VAREJISTA DE MATERIAIS DE CONSTRUCAO EM GERAL 8111-7/00 - SERVICOS COMBINADOS PARA APOIO A EDIFICIOS, EXCETO CONDOMINIOS PREDIAIS 5620-1/02 - SERVICOS DE ALIMENTACAO PARA EVENTOS E RECEPCOES - BUFE 5611-2/04 - BARES E OUTROS ESTABELECIMENTOS ESPECIALIZADOS EM SERVIR BEBIDAS, SEM ENTRETENIMENTO 5620-1/03 - CANTINAS - SERVICOS DE ALIMENTACAO PRIVATIVOS 8230-0/02 - CASAS DE FESTAS E EVENTOS 7911-2/00 - AGENCIAS DE VIAGENS 5620-1/01 - FORNECIMENTO DE ALIMENTOS PREPARADOS PREPONDERANTEMENTE PARA EMPRESAS 5611-2/01 - RESTAURANTES E SIMILARES 5620-1/04 - FORNECIMENTO DE ALIMENTOS PREPARADOS PREPONDERANTEMENTE PARA CONSUMO DOMICILIAR 4761-0/03 - COMERCIO VAREJISTA DE ARTIGOS DE PAPELARIA..

E exercerá as seguintes atividades:

- CNAE Nº 8599-6/04 - Treinamento em desenvolvimento profissional e gerencial
- CNAE Nº 7729-2/02 - Aluguel de móveis, utensílios e aparelhos de uso doméstico e pessoal; instrumentos musicais
- CNAE Nº 4613-3/00 - Representantes comerciais e agentes do comércio de madeira, material de construção e ferragens
- CNAE Nº 4618-4/01 - Representantes comerciais e agentes do comércio de medicamentos, cosméticos e produtos de perfumaria
- CNAE Nº 4644-3/01 - Comércio atacadista de medicamentos e drogas de uso humano
- CNAE Nº 4644-3/02 - Comércio atacadista de medicamentos e drogas de uso veterinário
- CNAE Nº 4679-6/99 - Comércio atacadista de materiais de construção em geral
- CNAE Nº 4711-3/02 - Comércio varejista de mercadorias em geral, com predominância de produtos alimentícios - supermercados
- CNAE Nº 4744-0/99 - Comércio varejista de materiais de construção em geral
- CNAE Nº 4761-0/03 - Comércio varejista de artigos de papelaria
- CNAE Nº 4923-0/02 - Serviço de transporte de passageiros - locação de automóveis com motorista
- CNAE Nº 5611-2/01 - Restaurantes e similares
- CNAE Nº 5620-1/01 - Fornecimento de alimentos preparados preponderantemente para empresas
- CNAE Nº 5620-1/02 - Serviços de alimentação para eventos e recepções - bufê
- CNAE Nº 5620-1/03 - Cantinas - serviços de alimentação privativos
- CNAE Nº 5620-1/04 - Fornecimento de alimentos preparados preponderantemente para consumo domiciliar
- CNAE Nº 9001-9/03 - Produção de espetáculos de dança
- CNAE Nº 7311-4/00 - Agências de publicidade
- CNAE Nº 7711-0/00 - Locação de automóveis sem condutor
- CNAE Nº 7911-2/00 - Agências de viagens
- CNAE Nº 8111-7/00 - Serviços combinados para apoio a edifícios, exceto condomínios prediais
- CNAE Nº 8211-3/00 - Serviços combinados de escritório e apoio administrativo
- CNAE Nº 8230-0/01 - Serviços de organização de feiras, congressos, exposições e festas
- CNAE Nº 8230-0/02 - Casas de festas e eventos
- CNAE Nº 9001-9/02 - Produção musical
- CNAE Nº 9319-1/01 - Produção e promoção de eventos esportivos
- CNAE Nº 5611-2/04 - Bares e outros estabelecimentos especializados em servir bebidas, sem entretenimento

CLÁUSULA IV - DO INÍCIO DAS ATIVIDADES E PRAZO DE DURAÇÃO (art. 53, III, F, Decreto nº 1.800/96)

A sociedade iniciará suas atividades em 21/09/2020 e seu prazo de duração será por tempo indeterminado.

CLÁUSULA V - DO CAPITAL (ART. 997, III e IV e ART. 1.052 e 1.055, CC)

O capital será de R\$ 15.000,00 (quinze mil reais), dividido em 15000 quotas, no valor nominal de R\$ 1,00 (um real) cada uma, formado por 15.000,00 (quinze mil reais) em moeda corrente no País.

Parágrafo único. O capital encontra-se subscrito e integralizado pelos sócios da seguinte forma:

Nome dos Sócios	Qtd Quotas	Valor Em R\$	%
LUIS ALBERTO DOS SANTOS MUNIZ	13500	13.500,00	90,00

Página 3 de 5

CONTRATO SOCIAL DE CONSTITUIÇÃO DE SOCIEDADE EMPRESÁRIA LIMITADA
L & H COMÉRCIO E SERVIÇO LTDA

MATÕES DO NORTE / MA
PROC. 1804001 / 202 2
FLS. 1669
RUB. *AB*

Nome dos Sócios	Qtd Quotas	Valor Em R\$	%
HUENDERSON DOS SANTOS OLIVEIRA	1500	1.500,00	10,00
TOTAL:	15000	15.000,00	100,00

CLÁUSULA VI - DA ADMINISTRAÇÃO (ART. 997, VI; 1.013, 1.015; 1.064, CC)

A administração da sociedade será exercida pelo sócio **LUIS ALBERTO DOS SANTOS MUNIZ** que representará legalmente a sociedade e poderá praticar todo e qualquer ato de gestão pertinente ao objeto social.

Parágrafo único. Não constituindo o objeto social, a alienação ou a oneração de bens imóveis depende de autorização da maioria.

CLÁUSULA VII - DO BALANÇO PATRIMONIAL (art. 1.065, CC)

Ao término de cada exercício, em 31 de Dezembro, o administrador prestará contas justificadas de sua administração, procedendo à elaboração do inventário, do balanço patrimonial e do balanço de resultado econômico, cabendo ao empresário, os lucros ou perdas apuradas.

CLÁUSULA VIII - DECLARAÇÃO DE DESIMPEDIMENTO DE ADMINISTRADOR (art. 1.011, § 1º CC e art. 37, II da Lei nº 8.934 de 1994)

O Administrador declara, sob as penas da lei, de que não está impedido de exercer a administração da empresa, por lei especial, ou em virtude de condenação criminal, ou por se encontrar sob os efeitos dela, a pena que vede, ainda que temporariamente, o acesso a cargos públicos; ou por crime falimentar, de prevaricação, peita ou suborno, concussão, peculato, ou contra a economia popular, contra o sistema financeiro nacional, contra normas de defesa da concorrência, contra as relações de consumo, fé pública, ou a propriedade.

CLÁUSULA IX - DO PRÓ LABORE

Os sócios poderão, de comum acordo, fixar uma retirada mensal, a título de pro labore para os sócios administradores, observadas as disposições regulamentares pertinentes.

CLÁUSULA X - DISTRIBUIÇÃO DE LUCROS

A sociedade poderá levantar balanços intermediários ou intercalares e distribuir os lucros evidenciados nos mesmos.

CLÁUSULA XI - DA RETIRADA OU FALECIMENTO DE SÓCIO

Retirando-se, falecendo ou interditado qualquer sócio, a sociedade continuará suas atividades com os herdeiros, sucessores e o incapaz, desde que autorizado legalmente. Não sendo possível ou inexistindo interesse destes ou do(s) sócio(s) remanescente(s) na continuidade da sociedade, esta será liquidada após a apuração do Balanço Patrimonial na data do evento. O resultado positivo ou negativo será distribuído ou suportado pelos sócios na proporção de suas quotas.

Parágrafo único - O mesmo procedimento será adotado em outros casos em que a sociedade se resolva em relação a seu sócio.

CLÁUSULA XII - DA CESSÃO DE QUOTAS

As quotas são indivisíveis e não poderão ser cedidas ou transferidas a terceiros sem o consentimento do outro sócio, a quem fica assegurado, em igualdade de condições e preço direito de preferência para a sua aquisição se postas à venda, formalizando, se realizada a cessão delas, a alteração contratual pertinente.

CLÁUSULA XIII - DA RESPONSABILIDADE

A responsabilidade de cada sócio é restrita ao valor das suas quotas, mas todos respondem solidariamente pela integralização do capital social.

CLÁUSULA XIV - PORTE EMPRESARIAL

Os sócios declaram que a sociedade se enquadra como Microempresa - ME, nos termos da Lei Complementar nº 123, de 14 de dezembro de 2006, e que não se enquadra em qualquer das hipóteses de exclusão relacionadas no §

L & H COMÉRCIO E SERVIÇO LTDA

4º do art. 3º da mencionada lei. (art. 3º, I, LC nº 123, de 2006)

MATÕES DO NORTE / MA	
PROC.	JSP 9001/2022
FLS.	5640
RUB.	AB

CLÁUSULA XV - DO FORO

Fica eleito o Foro da Comarca de São Luís - MA, para qualquer ação fundada neste contrato, renunciando-se a qualquer outro por muito especial que seja.

E por estarem em perfeito acordo, em tudo que neste instrumento particular foi lavrado, obrigam-se a cumprir o presente ato constitutivo, e assinam o presente instrumento em uma única via que será destinada ao registro e arquivamento na Junta Comercial do Estado do Maranhão.

São Luís - MA, 21 de setembro de 2020

LUIS ALBERTO DOS SANTOS MUNIZ
Sócio/Administrador

HUENDERSON DOS SANTOS OLIVEIRA
Sócio



ASSINATURA ELETRÔNICA

MATÕES DO NORTE / MA	
PROC.	1807001 / 202 2
FLS.	1641
RUB.	11

Certificamos que o ato da empresa L & H COMERCIO E SERVICO LTDA consta assinado digitalmente por:

IDENTIFICAÇÃO DO(S) ASSINANTE(S)	
CPF	Nome
63856310363	HUENDERSON DOS SANTOS OLIVEIRA
68079176353	LUIS ALBERTO DOS SANTOS MUNIZ

CERTIFICO O REGISTRO EM 24/09/2020 21:03 SOB Nº 21201086341.
PROTOCOLO: 200789805 DE 24/09/2020 21:03.
CÓDIGO DE VERIFICAÇÃO: 12004540239. NIRE: 21201086341.
L & H COMERCIO E SERVICO LTDA

JUCEMA

LÍLIAN THERESA RODRIGUES MENDONÇA
SECRETÁRIA-GERAL
SÃO LUÍS, 24/09/2020
empresafacil.ma.gov.br

Sobre o Portal

Serviços

Legislação

Parceiros

Fale Conosco

Manuais

Municípios
Implantados

Consultar
informações

Notificações 

Autenticidade de documentos

DADOS DA CONSULTA

MATÕES DO NORTE / MA	
PROC.	1809001 / 2022
FLS.	1672
RUB.	1672

Protocolo:

 210054980

Data do Protocolo:

 20/01/2021

Número de Registro:

 21201086341

Arquivamento:

 20210054980

Empresa:

 FBDL COMERCIO E SERVICOS LTDA

Documento(s):

 Contrato

[< Voltar](#)



(98) 2106-8500 [Ver mais](#)

Av. Pedro II, N°199 - Centro, São Luis - MA, 65010-450

ouvidoria@jucema.ma.gov.br

**1ª ALTERAÇÃO E CONSOLIDAÇÃO CONTRATUAL DA SOCIEDADE
LIMITADA DENOMINADA L & H COMÉRCIO E SERVIÇO LTDA**

MATÕES DO NORTE / MA	
PROC.	1809001 / 202 2
FLS.	1673
RUB.	DA

Pelo presente instrumento particular de Contrato Social:

LUIS ALBERTO DOS SANTOS MUNIZ, BRASILEIRO, CASADO(A), Comunhão Parcial, empresário, natural da cidade de São Luís – MA, data de nascimento 25/08/1977, portador da Carteira Nacional de Habilitação (CNH): nº00065493881, expedida por DETRAN/MA em 06/10/2016 e CPF: nº 680.791.763-53, residente e domiciliado na cidade de São Luís - MA, na AVENIDA DOUTOR JACKSON KLEPER LAGO, nº 2, COND OCEAN TOWER APT 101, PONTA D'AREIA, CEP: 65077-353; **HUENDERSON DOS SANTOS OLIVEIRA**, BRASILEIRO, CASADO(A), Comunhão Parcial, empresário, natural da cidade de São Luís – MA, data de nascimento 13/11/1982, portador da Carteira Nacional de Habilitação (CNH): nº 01673805725, expedida por DETRAN/MA em 15/02/2018 e CPF: nº 638.563.103-63, residente e domiciliado na cidade de São Luís - MA, na RUA PLUTAO, nº S/N, COND PARK VINHAIS APT 704 BLOCO 01, RECANTO DOS VINHAIS, CEP: 65070-400; Únicos sócios da sociedade **L & H COMÉRCIO E SERVIÇO LTDA.**, com sede e foro na AVENIDA CASTELO BRANCO, nº 148, EDIF COM CASTELO BRANCO SALA 307, SAO FRANCISCO, São Luís - MA, CEP: 65076090., registrada na Junta Comercial do Estado do Maranhão – JUCEMA, sob o NIRE nº 21201086341, Em 24/09/2020, cadastrada no CNPJ nº 38.890.258/0001-83, resolvem assim de comum acordo, alterar e consolidar o contrato social conforme cláusulas a seguir:

CLÁUSULA I - A sociedade tem como nome empresarial: **L & H COMÉRCIO E SERVIÇO LTDA** passará para **HOSP MED DIST. DE MEDICAMENTOS E PRODUTOS HOSPITALARES E LIMPEZA LTDA**

CLÁUSULA II - A sociedade tem sua sede no seguinte endereço: AVENIDA CASTELO BRANCO, nº 148, EDIF COM CASTELO BRANCO SALA 307, SAO FRANCISCO, São Luís - MA, CEP: 65076090. Passará para RUA Três nº 33, Residencial Primavera CEP 65052-849- São Luis – MA

CLÁUSULA III - A sociedade terá por objeto o exercício das seguintes atividades econômica: 8599-6/04 - TREINAMENTO EM DESENVOLVIMENTO PROFISSIONAL E GERENCIAL; 9319-1/01 - PRODUÇÃO E PROMOÇÃO DE EVENTOS ESPORTIVOS; 8230-0/01 - SERVIÇOS DE ORGANIZAÇÃO DE FEIRAS, CONGRESSOS, EXPOSIÇÕES E FESTAS; 9001-9/02 - PRODUÇÃO MUSICAL; 9001-9/03 - PRODUÇÃO DE ESPETÁCULOS DE DANÇA; 7311-4/00 - AGÊNCIAS DE PUBLICIDADE; 7729-2/02 - ALUGUEL DE MÓVEIS, UTENSÍLIOS E APARELHOS DE USO DOMÉSTICO E PESSOAL; INSTRUMENTOS MUSICAIS; 8211-3/00 - SERVIÇOS COMBINADOS DE ESCRITÓRIO E APOIO ADMINISTRATIVO; 4923-0/02 - SERVIÇO DE TRANSPORTE DE PASSAGEIROS - LOCAÇÃO DE AUTOMÓVEIS COM MOTORISTA; 7711-0/00 - LOCAÇÃO DE AUTOMÓVEIS SEM CONDUTOR; 4613-3/00 - REPRESENTANTES COMERCIAIS E AGENTES DO COMÉRCIO DE MADEIRA, MATERIAL DE CONSTRUÇÃO E FERRAGENS; 4618-4/01 -

MATÕES DO NORTE / MA	
PROC.	1807001 / 2022
FLS.	1074
RUB.	10

REPRESENTANTES COMERCIAIS E AGENTES DO COMÉRCIO DE MEDICAMENTOS, COSMÉTICOS E PRODUTOS DE PERFUMARIA; 4644-3/01 - COMÉRCIO ATACADISTA DE MEDICAMENTOS E DROGAS DE USO HUMANO; 4644-3/02 - COMÉRCIO ATACADISTA DE MEDICAMENTOS E DROGAS DE USO

VETERINÁRIO; 4679-6/99 - COMÉRCIO ATACADISTA DE MATERIAIS DE CONSTRUÇÃO EM GERAL; 4711-3/02 - COMÉRCIO VAREJISTA DE MERCADORIAS EM GERAL, COM PREDOMINÂNCIA DE PRODUTOS ALIMENTÍCIOS - SUPERMERCADOS; 4744-0/99 - COMÉRCIO VAREJISTA DE MATERIAIS DE CONSTRUÇÃO EM GERAL; 8111-7/00 - SERVIÇOS COMBINADOS PARA APOIO A EDIFÍCIOS, EXCETO CONDOMÍNIOS PREDIAIS; 5620-1/02 - SERVIÇOS DE ALIMENTAÇÃO PARA EVENTOS E RECEPÇÕES - BUFÊ; 5611-2/04 - BARES E OUTROS ESTABELECIMENTOS ESPECIALIZADOS EM SERVIR BEBIDAS, SEM ENTRETENIMENTO; 5620-1/03 - CANTINAS - SERVIÇOS DE ALIMENTAÇÃO PRIVATIVOS; 8230-0/02 - CASAS DE FESTAS E EVENTOS; 7911-2/00 - AGÊNCIAS DE VIAGENS; 5620-1/01 - FORNECIMENTO DE ALIMENTOS PREPARADOS PREPONDERANTEMENTE PARA EMPRESAS; 5611-2/01 - RESTAURANTES E SIMILARES; 5620-1/04 - FORNECIMENTO DE ALIMENTOS PREPARADOS PREPONDERANTEMENTE PARA CONSUMO DOMICILIAR; 4761-0/03 - COMÉRCIO VAREJISTA DE ARTIGOS DE PAPELARIA. **PASSARÁ PARA** 4644-3/01 - Comércio atacadista de medicamentos e drogas de uso humano 4618-4/01 - Representantes comerciais e agentes do comércio de medicamentos, cosméticos e produtos de perfumaria 4789-0/05 - Comércio varejista de produtos saneantes domissanitários 4645-1/01 - Comércio atacadista de instrumentos e materiais para uso médico, cirúrgico, hospitalar e de laboratórios 4645-1/02 - Comércio atacadista de próteses e artigos de ortopedia 4645-1/03 - Comércio atacadista de produtos odontológicos 4646-0/01 - Comércio atacadista de cosméticos e produtos de perfumaria 4649-4/08 - Comércio atacadista de produtos de higiene, limpeza e conservação domiciliar 4771-7/01 - Comércio varejista de produtos farmacêuticos, sem manipulação de fórmulas 4773-3/00 - Comércio varejista de artigos médicos e ortopédicos 4772-5/00 - Comércio varejista de cosméticos, produtos de perfumaria e de higiene pessoal 4646-0/02 - Comércio atacadista de produtos de higiene pessoal 4664-8/00 - Comércio atacadista de máquinas, aparelhos e equipamentos para uso odonto-médico-hospitalar; partes e peças 8599-6/04 - Treinamento em desenvolvimento profissional e gerencial

CLÁUSULA IV – O sócio **HUENDERSON DOS SANTOS OLIVEIRA**, retira-se da sociedade, transferindo neste ato as suas 1.500 (Mil e Quinhentas) cotas, com valor nominal de R\$ 1,00 (Um real) cada, totalizando R\$ 1.500,00 (Mil e Quinhentos Reis) da seguinte forma:

- a) Para o sócio ora admitido o Sr. **ANTONIO CARLOS DE JESUS SILVA JUNIOR**, brasileiro, casado comunhão parcial de bens, nascido em 10/10/1971, natural da cidade de São Luis - MA empresário, portador da CNH nº 00065017671, expedida por DETRAN-MA em 01/09/2015 e do CPF nº 564.359.161-87, residente e domiciliado nesta Cidade de São Luis, Estado do Maranhão, à Rua Boa esperança, nº 01, Cond. Zeus IV Quadra 05, Bairro Angelim, CEP 65062-750. , transfere 750 (Setecentos e Cinquenta) cotas, com valor nominal de R\$ 1,00 (Um real) cada, totalizando R\$ 750,00 (Setecentos e Cinquenta reais).

MATÕES DO NORTE / MA	
PROC.	1802001 / 2022
FLS.	1675
RUB.	

- b) Para o sócio permanente Sr. **LUIS ALBERTO DOS SANTOS MUNIZ**, BRASILEIRO, CASADO(A), Comunhão Parcial, EMPRESÁRIO, natural da cidade de São Luís – MA, data de nascimento 25/08/1977, portador da Carteira Nacional de Habilitação (CNH): nº00065493881, expedida por DETRAN/MA em 06/10/2016 e CPF: nº 680.791.763-53, residente e domiciliado na cidade de São Luís - MA, na AVENIDA DOUTOR JACKSON KLEPER LAGO, nº 2, COND OCEAN TOWER APT 101,PONTA D'AREIA, CEP: 65077-353s – MA, transfere 750 (Setecentos e Cinquenta) cotas, com valor nominal de R\$ 1,00 (Um real) cada, totalizando R\$ 750,00 (Setecentos e Cinquenta reais).

CLÁUSULA V - Devido a saída e entrada de sócio o capital social passa a ter a seguinte distribuição:

CAPITAL SUBSCRITO E INTEGRALIZADO:

SÓCIOS	QUOTAS	%	VALOR
LUIS ALBERTO DOS SANTOS MUNIZ (Sócio-Administrador)	14.250	95	14.250,00
ANTONIO CARLOS DE JESUS SILVA (Sócio-Administrador)	750	05	750,00
TOTAL	15.000	100	15.000,00

CLÁUSULA VI – O capital social que é de R\$ 15.000,00 (Quinze mil reais) dividido em 15.000) (Quinze mil) quotas de R\$ 1,00 (um real) cada uma, neste ato, subscritas e totalmente integralizadas, será aumentado para R\$ 140.000,00 (Cento e Quarenta mil reais), dividido em 140.000 (Cento e Quarenta mil) cotas, com valor nominal de R\$ 1,00 (Um real) cada, sedo que os 125.000,00 (Cento e Vinte e Cinco mil reais), divididos em 125.000 (Cento e Vinte e Cinco mil) cotas, com valor nominal de R\$ 1,00 (Um real) cada, será totalmente integralizado em moeda corrente do país neste ato.

CLÁUSULA VII – Devido ao aumento do capital social, o quadro societário passa a ter a seguinte distribuição:

CAPITAL SUBSCRITO E INTEGRALIZADO:

SÓCIOS	QUOTAS	%	VALOR
LUIS ALBERTO DOS SANTOS MUNIZ (Sócio-Administrador)	70.000	50	70.000,00
ANTONIO CARLOS DE JESUS SILVA JUNIOR (Sócio-Administrador)	70.000	50	70.000,00
TOTAL	140.000	100	140.000,00

CLÁUSULA VIII - A administração da sociedade será exercida pelo sócios **LUIS ALBERTO DOS SANTOS MUNIZ** e **ANTONIO CARLOS DE JESUS SILVA JUNIOR** que representam legalmente a sociedade e poderá praticar todo e qualquer ato de gestão pertinente ao objeto social.

Parágrafo único. Não constituindo o objeto social, a alienação ou a oneração de bens imóveis depende de autorização da maioria.

CLÁUSULA IX - Ao término de cada exercício, em 31 de Dezembro, o administrador prestará contas justificadas de sua administração, procedendo à elaboração do inventário, do balanço patrimonial e do balanço de resultado econômico, cabendo ao empresário, os lucros ou perdas apuradas.

CLÁUSULA X - O Administrador declara, sob as penas da lei, de que não está impedido de exercer a administração da empresa, por lei especial, ou em virtude de condenação criminal, ou por se encontrar sob os efeitos dela, a pena que vede, ainda que temporariamente, o acesso a cargos públicos; ou por crime falimentar, de prevaricação, peita ou suborno, concussão, peculato, ou contra a economia popular, contra o sistema financeiro nacional, contra normas de defesa da concorrência, contra as relações de consumo, fé pública, ou a propriedade.

CLÁUSULA XI - Os sócios poderão, de comum acordo, fixar uma retirada mensal, a título de pro labore para os sócios administradores, observadas as disposições regulamentares pertinentes.

CLÁUSULA XII - A sociedade poderá levantar balanços intermediários ou intercalares e distribuir os lucros evidenciados nos mesmos.

CLÁUSULA XIII - Retirando-se, falecendo ou interditado qualquer sócio, a sociedade continuará suas atividades com os herdeiros, sucessores e o incapaz, desde que autorizado legalmente. Não sendo possível ou inexistindo interesse destes ou do(s) sócio(s) remanescente(s) na continuidade da sociedade, esta será liquidada após a apuração do Balanço Patrimonial na data do evento. O resultado positivo ou negativo será distribuído ou suportado pelos sócios na proporção de suas quotas.

Parágrafo único - O mesmo procedimento será adotado em outros casos em que a sociedade se resolva em relação a seu sócio.

CLÁUSULA XIV - As quotas são indivisíveis e não poderão ser cedidas ou transferidas a terceiros sem o consentimento do outro sócio, a quem fica assegurado, em igualdade de condições e preço direito de preferência para a sua aquisição se postas à venda, formalizando, se realizada a cessão delas, a alteração contratual pertinente.

CLÁUSULA XV - A responsabilidade de cada sócio é restrita ao valor das suas quotas, mas todos respondem solidariamente pela integralização do capital social.

MATÕES DO NORTE / MA	
PROC.	1507001/2022
FLS.	16714
RUB.	

CLÁUSULA XVI - Os sócios declaram que a sociedade se enquadra como Microempresa - ME, nos termos da Lei Complementar nº123, de 14 de dezembro de 2006, e que não se enquadra em qualquer das hipóteses de exclusão relacionadas no §4º do art. 3º da mencionada lei. (art. 3º, I, LC nº 123, de 2006)

À vista da modificação ora ajustada, consolida-se o contrato social, com a seguinte redação:

LUIS ALBERTO DOS SANTOS MUNIZ, BRASILEIRO, CASADO(A), Comunhão Parcial, empresário, natural da cidade de São Luís – MA, data de nascimento 25/08/1977, portador da Carteira Nacional de Habilitação (CNH): nº00065493881, expedida por DETRAN/MA em 06/10/2016 e CPF: nº 680.791.763-53, residente e domiciliado na cidade de São Luís - MA, na AVENIDA DOUTOR JACKSON KLEPER LAGO, nº 2, COND OCEAN TOWER APT 101,PONTA D'AREIA, CEP: 65077-353;

ANTONIO CARLOS DE JESUS SILVA JUNIOR, brasileiro, casado comunhão parcial de bens, nascido em 10/10/1971, natural da cidade de São Luis - MA empresário, portador da CNH nº 00065017671, expedida por DETRAN-MA em 01/09/2015 e do CPF nº 564.359.161-87, residente e domiciliado nesta Cidade de São Luis, Estado do Maranhão, à Rua Boa esperança, nº 01, Cond.Zeus IV Quadra 05, Bairro Angelim, CEP 65062-750;

Únicos sócios da empresa **HOSP MED DIST. DE MEDICAMENTOS E PRODUTOS HOSPITALARES E LIMPEZA LTDA**, com sede na RUA Três n º 33, Residencial Primavera CEP 65052-849- São Luis – MA, registrada na Junta Comercial do Estado do Maranhão – JUCEMA ,sob o NIRE n 21201086341, Em 24/09/2020, cadastrada no CNPJ n 38.890.258/0001-83, resolvem entre si alterar, adequar e consolidar o contrato social conforme clausulas a baixo:

CLÁUSULA I - A sociedade gira sob o nome empresarial **HOSP MED DIST. DE MEDICAMENTOS E PRODUTOS HOSPITALARES E LIMPEZA LTDA**, com sede na RUA Três n º 33, Residencial Primavera CEP 65052-849- São Luis – MA.

CLÁUSULA II - O objeto da sociedade é de 4644-3/01 - Comércio atacadista de medicamentos e drogas de uso humano 4618-4/01 - Representantes comerciais e agentes do comércio de medicamentos, cosméticos e produtos de perfumaria 4789-0/05 - Comércio varejista de produtos saneantes domissanitários 4645-1/01 - Comércio atacadista de instrumentos e materiais para uso médico, cirúrgico, hospitalar e de laboratórios 4645-1/02 - Comércio atacadista de próteses e artigos de ortopedia 4645-1/03 - Comércio atacadista de produtos odontológicos 4646-0/01 - Comércio atacadista de cosméticos e produtos de perfumaria 4649-4/08 - Comércio atacadista de produtos de higiene, limpeza e conservação domiciliar 4771-7/01 - Comércio varejista de produtos farmacêuticos, sem manipulação de fórmulas 4773-3/00 - Comércio varejista de artigos médicos e ortopédicos

4772-5/00 - Comércio varejista de cosméticos, produtos de perfumaria e de higiene pessoal
4646-0/02 - Comércio atacadista de produtos de higiene pessoal
4664-8/00 - Comércio atacadista de máquinas, aparelhos e equipamentos para uso odonto-médico-hospitalar; partes e peças
8599-6/04 - Treinamento em desenvolvimento profissional e gerencial

CLAUSULA III – O capital social é de R\$ 140.000,00 (Cento e Quarenta mil reais), dividido em 140.000 (Cento e Quarenta mil) cotas, com valor nominal de R\$ 1,00 (Um real) cada, totalmente integralizado em moeda corrente do país.

CAPITAL SOCIAL SUBSCRITO E INTEGRALIZADO

Sócio	Quotas	%	Valor R\$
LUIS ALBERTO DOS SANTOS MUNIZ (Sócio-Administrador)	70.000	50%	70.000,00
ANTONIO CARLOS DE JESUS SILVA JUNIOR (Sócio-Administrador)	70.000	50%	70.000,00
TOTAL	140.000	100	140.000,00

CLAUSULA IV – A sociedade iniciou suas atividades em 24 de setembro de 2020 e seu prazo é indeterminado.

CLAUSULA V – As quotas são indivisíveis, e não poderão ser cedidas ou transferidas a terceiros sem o consentimento do outro sócio, a quem fica assegurado, em igualdade de condições e preço direto de preferência para a sua aquisição se posta à venda, formalizando, se realizada a cessão delas, a alteração contratual pertinente.

CLAUSULA VI – A responsabilidade de cada sócio é restrita ao valor de suas quotas, mas todos respondem solidariamente pela integralização do capital social.

CLAUSULA VII – A administração da sociedade caberá aos sócios, em conjunto com todos os gerentes, que representarão a sociedade ativa e passiva, judicial e extrajudicial, sendo que, o uso do nome empresarial, fica vedado em atividades estranhas ao interesse social ou assumir obrigações seja em favor de qualquer dos quotistas ou de terceiros, bem como onerar ou alienar bens imóveis da sociedade, sem autorização do outro sócio.

CLAUSULA VIII – Ao termino de cada exercício social, em 31 de dezembro, os administradores prestarão contas justificadas de suas administrações procedendo à elaboração do inventário, do balanço patrimonial e do balanço de resultado econômico, cabendo aos sócios, na proporção de suas quotas, os lucros ou perdas apurados.

CLAUSULA IX – Nos quatro primeiros meses seguintes ao término do exercício, os sócios deliberarão sobre as contas, designaram administradores quando for o caso.

CLAUSULA X – A sociedade poderá a qualquer tempo, abrir ou fechar filial ou outra dependência, mediante alteração contratual assinadas por todos os sócios.

CLAUSULA XI – Os sócios poderão, de comum acordo, fixar um retirada mensal, a título de “pro labore” observadas as disposições regulamentares pertinentes.

CLAUSULA XII – Falecendo ou interditado qualquer sócio, a sociedade continuará suas atividades com os herdeiros, sucessores e o incapaz. Não sendo possível ou inexistindo interesse ou dos sócios remanescentes, o valor de seus haveres será apurado e liquidado com base na situação patrimonial da sociedade, à data da resolução, verificada em balanço especialmente levantado.

Parágrafo único – O mesmo procedimento será adotado em outros casos em que a sociedade se resolva em relação a seu sócio.

CLAUSULA XIII – Os administradores declaram, sob as penas da lei, de que não estão impedidos de exercerem a administração da sociedade, por lei especial, ou em virtude de condenação criminal, ou por se encontrarem sob os efeitos dela, a pena que vede, ainda que temporariamente, o acesso a cargos públicos, ou por crime falimentar, de prevaricação, peita ou suborno, concussão, peculato, ou contra a economia popular, contra o sistema financeiro nacional, contra normas de defesa da concorrência, contra as relações de consumo, fé pública, ou a propriedade.

CLAUSULA XIV- A responsabilidade técnica caberá ao técnico, devidamente credenciado pelo órgão competente, que tem total independência técnica para a execução dos trabalhos, conforme determinado em lei, e na forma por ela estabelecida.

CLÁUSULA XV - Fica eleito o Foro da Comarca de São Luís - MA, para qualquer ação fundada neste contrato, renunciando-se a qualquer outro por muito especial que seja. E por estarem em perfeito acordo, em tudo que neste instrumento particular foi lavrado, obrigam-se a cumprir o presente ato constitutivo, e assinam o presente instrumento em uma única via que será destinada ao registro e arquivamento na Junta Comercial do Estado do Maranhão.

São Luís - MA, 18 de janeiro de 2021

LUIS ALBERTO DOS SANTOS MUNIZ
Sócio/Administrador

ANTONIO CARLOS DE JESUS SILVA JUNIOR
Sócio/Administrador

HUENDERSON DOS SANTOS OLIVEIRA
Sócio - Retirante



MATÕES DO NORTE / MA	
PROC.	18070001/2021
FLS.	388
RUB.	AB

ASSINATURA ELETRÔNICA

Certificamos que o ato da empresa HOSP MED DIST. DE MEDICAMENTOS E PRODUTOS HOSPITALARES E LIMPEZA LTDA consta assinado digitalmente por:

IDENTIFICAÇÃO DO(S) ASSINANTE(S)	
CPF	Nome
56435916187	ANTONIO CARLOS DE JESUS SILVA JUNIOR
63856310363	HUENDERSON DOS SANTOS OLIVEIRA
68079176353	LUIS ALBERTO DOS SANTOS MUNIZ

JUCEMA

CERTIFICO O REGISTRO EM 20/01/2021 10:51 SOB N° 20210054980.
PROTOCOLO: 210054980 DE 19/01/2021.
CÓDIGO DE VERIFICAÇÃO: 12100349453. CNPJ DA SEDE: 38890258000183.
NIRE: 21201086341. COM EFEITOS DO REGISTRO EM: 18/01/2021.
HOSP MED DIST. DE MEDICAMENTOS E PRODUTOS HOSPITALARES E LIMPEZA
LTDA

LÍLIAN THERESA RODRIGUES MENDONÇA
SECRETÁRIA-GERAL
www.empresafacil.ma.gov.br

A validade deste documento, se impresso, fica sujeito à comprovação de sua autenticidade nos respectivos portais, informando seus respectivos códigos de verificação.

MATÕES DO NORTE / MA
PROC. 1507001/2021
FLS. 1682
RUB. *AB*

Autenticidade de documentos

DADOS DA CONSULTA

Protocolo:

📄 211298816

Data do Protocolo:

📅 20/10/2021

Número de Registro:

📄 21201086341

Arquivamento:

📄 20211298816

Empresa:

🏢 FBDL COMERCIO E SERVICOS LTDA

Documento(s):

📄 Contrato

⬅ Voltar

Sobre o Portal

Serviços

Legislação

Parceiros

Fale Conosco

Manuais

Municipios
Implantando

Consultar
informações

Notificações

(98) 2106-8500 [Ver mais](#)

Av. Pedro II, N°199 - Centro, São Luis - MA, 65010-450

ouvidoria@juccema.ma.gov.br

**2ª ALTERAÇÃO E CONSOLIDAÇÃO CONTRATUAL DA SOCIEDADE
LIMITADA DENOMINADA HOSP MED DIST. DE MEDICAMENTOS E PRODUTOS HOSPITALARES E LIMPEZA LTDA**

PROC.	15090001202_2
FLS.	1683
RUB.	118

Pelo presente instrumento particular de Contrato Social:

LUIS ALBERTO DOS SANTOS MUNIZ, BRASILEIRO, CASADO(A), Comunhão Parcial, empresário, natural da cidade de São Luís – MA, data de nascimento 25/08/1977, portador da Carteira Nacional de Habilitação (CNH): nº00065493881, expedida por DETRAN/MA em 06/10/2016 e CPF: nº 680.791.763-53, residente e domiciliado na cidade de São Luís - MA, na AVENIDA DOUTOR JACKSON KLEPER LAGO, nº 2, COND OCEAN TOWER APT 101,PONTA D'AREIA, CEP: 65077-353;

ANTONIO CARLOS DE JESUS SILVA JUNIOR, brasileiro, casado comunhão parcial de bens, nascido em 10/10/1971, natural da cidade de São Luis - MA empresário, portador da CNH nº 00065017671, expedida por DETRAN-MA em 01/09/2015 e do CPF nº 564.359.161-87, residente e domiciliado nesta Cidade de São Luis, Estado do Maranhão, à Rua Boa esperança, nº 01, Cond.Zeus IV Quadra 05, Bairro Angelim, CEP 65062-750;

Únicos sócios da empresa **HOSP MED DIST. DE MEDICAMENTOS E PRODUTOS HOSPITALARES E LIMPEZA LTDA**, com sede na RUA Três n º 33, Residencial Primavera CEP 65052-849- São Luis – MA, registrada na Junta Comercial do Estado do Maranhão – JUCEMA ,sob o NIRE n 21201086341, Em 21/09/2020, cadastrada no CNPJ n 38.890.258/0001-83, resolvem assim de comum acordo ,alterar e consolidar o contrato social conforme clausulas a seguir:

CLÁUSULA I – A empresa sociedade limitada gira sob o nome empresarial de: **HOSP MED DIST. DE MEDICAMENTOS E PRODUTOS HOSPITALARES E LIMPEZA LTDA** passará para **FBDL COMERCIO E SERVICOS LTDA**

CLÁUSULA II - O objeto da sociedade é de 4644-3/01 - Comércio atacadista de medicamentos e drogas de uso humano 4618-4/01 - Representantes comerciais e agentes do comércio de medicamentos, cosméticos e produtos de perfumaria 4789-0/05 - Comércio varejista de produtos saneantes domissanitários 4645-1/01 - Comércio atacadista de instrumentos e materiais para uso médico, cirúrgico, hospitalar e de laboratórios 4645-1/02 - Comércio atacadista de próteses e artigos de ortopedia 4645-1/03 - Comércio atacadista de produtos odontológicos 4646-0/01 - Comércio atacadista de cosméticos e produtos de perfumaria 4649-4/08 - Comércio atacadista de produtos de higiene, limpeza e conservação domiciliar 4771-7/01 - Comércio varejista de produtos farmacêuticos, sem manipulação de fórmulas 4773-3/00 - Comércio varejista de artigos médicos e ortopédicos 4772-5/00 - Comércio varejista de cosméticos, produtos de

MATÕES DO NORTE / MA	
PROC.	1504001 / 2022
FLS.	1682
RUB.	

perfumaria e de higiene pessoal 4646-0/02 - Comércio atacadista de produtos de higiene pessoal 4664-8/00 - Comércio atacadista de máquinas, aparelhos e equipamentos para uso odonto-médico-hospitalar; partes e peças 8599-6/04 - Treinamento em desenvolvimento profissional e gerencia **passará para 644-3/01 - COMERCIO ATACADISTA DE MEDICAMENTOS E DROGAS DE USO HUMANO 4618-4/01 - REPRESENTANTES COMERCIAIS E AGENTES DO COMERCIO DE MEDICAMENTOS, COSMETICOS E PRODUTOS DE PERFUMARIA 4789-0/05 - COMERCIO VAREJISTA DE PRODUTOS SANEANTES DOMISSANITARIOS 4645-1/01 - COMERCIO ATACADISTA DE INSTRUMENTOS E MATERIAIS PARA USO MEDICO, CIRURGICO, HOSPITALAR E DE LABORATORIOS 4645-1/02 - COMERCIO ATACADISTA DE PROTESES E ARTIGOS DE ORTOPEDIA 4645-1/03 - COMERCIO ATACADISTA DE PRODUTOS ODONTOLOGICOS 4646-0/01 - COMERCIO ATACADISTA DE COSMETICOS E PRODUTOS DE PERFUMARIA 4649-4/08 - COMERCIO ATACADISTA DE PRODUTOS DE HIGIENE, LIMPEZA E CONSERVACAO DOMICILIAR 4771-7/01 - COMERCIO VAREJISTA DE PRODUTOS FARMACEUTICOS, SEM MANIPULACAO DE FORMULAS 4773-3/00 - COMERCIO VAREJISTA DE ARTIGOS MEDICOS E ORTOPEDICOS 4772-5/00 - COMERCIO VAREJISTA DE COSMETICOS, PRODUTOS DE PERFUMARIA E DE HIGIENE PESSOAL 4646-0/02 - COMERCIO ATACADISTA DE PRODUTOS DE HIGIENE PESSOAL 4664-8/00 - COMERCIO ATACADISTA DE MAQUINAS, APARELHOS E EQUIPAMENTOS PARA USO ODONTO-MEDICO-HOSPITALAR PARTES E PECAS 8599-6/04 - TREINAMENTO EM DESENVOLVIMENTO PROFISSIONAL E GERENCIAL 4651-6/01 - Comércio atacadista de equipamentos de informática 4751-2/01 - Comércio varejista especializado de equipamentos e suprimentos de informática 6209-1/00 - Suporte técnico, manutenção e outros serviços em tecnologia da informação 733-1/00 - Aluguel de máquinas e equipamentos para escritório 4615-0/00 - Representantes comerciais e agentes do comércio de eletrodomésticos, móveis e artigos de uso doméstico 4649-4/04 - Comércio atacadista de móveis e artigos de colchoaria 4617-6/00 - Representantes comerciais e agentes do comércio de produtos alimentícios, bebidas e fumo 4761-0/03 - Comércio varejista de artigos de papelaria 8630-5/03 - Atividade médica ambulatorial restrita a consultas**

CLÁUSULA III - O nome fantasia é Distribuidora Hosp Med

CLÁUSULA IV- - Retira-se da sociedade a sócio, **ANTONIO CARLOS DE JESUS SILVA JUNIOR**, acima qualificado, cedendo e transferindo neste ato, de livre e espontânea vontade as suas 70.000 (Setenta Mil) cotas, com valor nominal de R\$ 1,00 (Hum Real) cada, totalizando R\$ 70.000,00 (Setenta Mil Reais), para o sócio **LUIS ALBERTO DOS SANTOS MUNIZ**, acima já qualificado.

Parágrafo Único: - A sócio que se retira da sociedade, acima qualificada, declara ter recebido todos os seus direitos e haveres perante a sociedade, nada mais tendo a declarar, seja a que títulos for, nem dos cessionários e nem da sociedade, dando plena, geral, rasa e irrevogável quitação.

MATÕES DO NORTE / MA	
PROC.	150700/202 2
FLS.	1685
RUB.	

CLÁUSULA V - Devido a saída do sócio, o quadro societário passará a ter a sua distribuição, conforme demonstrativo a baixo:

Sócio	Quotas	%	Valor R\$
LUIS ALBERTO DOS SANTOS MUNIZ (Sócio-Administrador)	140.000	100%	140.000,00
TOTAL.....	140.000	100	140.000,00

CLÁUSULA VI - O Administrador declara, sob as penas da lei, de que não está impedido de exercer a administração da empresa, por lei especial, ou em virtude de condenação criminal, ou por se encontrar sob os efeitos dela, a pena que vede, ainda que temporariamente, o acesso a cargos públicos; ou por crime falimentar, de prevaricação, peita ou suborno, concussão, peculato, ou contra a economia popular, contra o sistema financeiro nacional, contra normas de defesa da concorrência, contra as relações de consumo, fé pública, ou a propriedade.

CLÁUSULA VII - O sócio poderá, fixar uma retirada mensal, a título de pro labore, observadas as disposições regulamentares pertinentes.

CLÁUSULA VIII - A sociedade poderá levantar balanços intermediários ou intercalares e distribuir os lucros evidenciados nos mesmos.

CLÁUSULA IX - Retirando, falecendo ou interditado o sócio, a sociedade continuará suas atividades com os herdeiros, sucessores e o incapaz, desde que autorizado legalmente. Não sendo possível ou inexistindo interesse destes ou do(s) sócio(s) remanescente(s) na continuidade da sociedade, esta será liquidada após a apuração do Balanço Patrimonial na data do evento. O resultado positivo ou negativo será distribuído ou suportado pelos sócios na proporção de suas quotas.

Parágrafo único - O mesmo procedimento será adotado em outros casos em que a sociedade se resolva em relação a seu sócio.

CLÁUSULA X - A quota é indivisível e não poderá ser cedidas ou transferidas a terceiros sem o consentimento do outro sócio, a quem fica assegurado, em igualdade de condições e preço direito de preferência para a sua aquisição se postas à venda, formalizando, se realizada a cessão delas, a alteração contratual pertinente.

CLÁUSULA XI - A responsabilidade do sócio é restrita ao valor das sua quota, mas responde solidariamente pela integralização do capital social.

À vista da modificação ora ajustada, consolida-se o contrato social, com a seguinte redação:

LUIS ALBERTO DOS SANTOS MUNIZ, BRASILEIRO, CASADO(A), Comunhão Parcial, empresário, natural da cidade de São Luís – MA, data de nascimento 25/08/1977, portador da Carteira Nacional de Habilitação (CNH): nº00065493881, expedida por DETRAN/MA em 06/10/2016 e CPF: nº 680.791.763-53, residente e domiciliado na cidade de São Luís - MA, na AVENIDA DOUTOR JACKSON KLEPER LAGO, nº 2, COND OCEAN TOWER APT 101,PONTA D'AREIA, CEP: 65077-353;

Único sócio da empresa **FBDL COMERCIO E SERVICOS LTDA**, com sede na RUA Três n º 33, Residencial Primavera CEP 65052-849- São Luis – MA, registrada na Junta Comercial do Estado do Maranhão – JUCEMA ,sob o NIRE n 21201086341, Em 21/09/2020, cadastrada no CNPJ n 38.890.258/0001-83, resolve alterar, adequar e consolidar o contrato social conforme clausulas a baixo:

CLÁUSULA I - A sociedade gira sob o nome empresarial **FBDL COMERCIO E SERVICOS LTDA**, com sede na RUA Três n º 33, Residencial Primavera CEP 65052-849- São Luis – MA.

CLÁUSULA II - O objeto da sociedade é de 644-3/01 - COMERCIO ATACADISTA DE MEDICAMENTOS E DROGAS DE USO HUMANO 4618-4/01 - REPRESENTANTES COMERCIAIS E AGENTES DO COMERCIO DE MEDICAMENTOS, COSMETICOS E PRODUTOS DE PERFUMARIA 4789-0/05 - COMERCIO VAREJISTA DE PRODUTOS SANEANTES DOMISSANITARIOS 4645-1/01 - COMERCIO ATACADISTA DE INSTRUMENTOS E MATERIAIS PARA USO MEDICO, CIRURGICO, HOSPITALAR E DE LABORATORIOS 4645-1/02 - COMERCIO ATACADISTA DE PROTESES E ARTIGOS DE ORTOPEDIA 4645-1/03 - COMERCIO ATACADISTA DE PRODUTOS ODONTOLOGICOS 4646-0/01 - COMERCIO ATACADISTA DE COSMETICOS E PRODUTOS DE PERFUMARIA 4649-4/08 - COMERCIO ATACADISTA DE PRODUTOS DE HIGIENE, LIMPEZA E CONSERVACAO DOMICILIAR 4771-7/01 - COMERCIO VAREJISTA DE PRODUTOS FARMACEUTICOS, SEM MANIPULACAO DE FORMULAS 4773-3/00 - COMERCIO VAREJISTA DE ARTIGOS MEDICOS E ORTOPEDICOS 4772-5/00 - COMERCIO VAREJISTA DE COSMETICOS, PRODUTOS DE PERFUMARIA E DE HIGIENE PESSOAL 4646-0/02 - COMERCIO ATACADISTA DE PRODUTOS DE HIGIENE PESSOAL

4664-8/00 - COMERCIO ATACADISTA DE MAQUINAS, APARELHOS E EQUIPAMENTOS PARA USO ODONTO-MEDICO-HOSPITALAR PARTES E PECAS
 8599-6/04 - TREINAMENTO EM DESENVOLVIMENTO PROFISSIONAL E GERENCIAL
 4651-6/01 - Comércio atacadista de equipamentos de informática
 4751-2/01 - Comércio varejista especializado de equipamentos e suprimentos de informática
 6209-1/00 - Suporte técnico, manutenção e outros serviços em tecnologia da informação
 733-1/00 - Aluguel de máquinas e equipamentos para escritório
 4615-0/00 - Representantes comerciais e agentes do comércio de eletrodomésticos, móveis e artigos de uso doméstico
 4649-4/04 - Comércio atacadista de móveis e artigos de colchoaria
 4617-6/00 - Representantes comerciais e agentes do comércio de produtos alimentícios, bebidas e fumo
 4761-0/03 - Comércio varejista de artigos de papelaria
 8630-5/03 - Atividade médica ambulatorial restrita a consultas

CLAUSULA III – O capital social é de R\$ 140.000,00 (Cento e Quarenta mil reais), dividido em 140.000 (Cento e Quarenta mil) cotas, com valor nominal de R\$ 1,00 (Um real) cada, totalmente integralizado em moeda corrente do país.

CAPITAL SOCIAL SUBSCRITO E INTEGRALIZADO

Sócio	Quotas	%	Valor R\$
LUIS ALBERTO DOS SANTOS MUNIZ (Sócio-Administrador)	140.000	100%	140.000,00
TOTAL.....	140.000	100	140.000,00

CLAUSULA IV – A sociedade iniciou suas atividades em 21 de setembro de 2020 e seu prazo é indeterminado.

CLAUSULA V – As quotas são indivisíveis, e não poderão ser cedidas ou transferidas a terceiros sem o consentimento do outro sócio, a quem fica assegurado, em igualdade de condições e preço direto de preferência para a sua aquisição se posta à venda, formalizando, se realizada a cessão delas, a alteração contratual pertinente.

CLAUSULA VI – A responsabilidade do sócio é restrita ao valor de suas quotas, mas responde solidariamente pela integralização do capital social.

CLAUSULA VII – A administração da sociedade será exercida pelos sócio **LUIS ALBERTO DOS SANTOS MUNIZ** que representa legalmente a sociedade e poderá praticar todo e qualquer ato de gestão pertinente ao objeto social.

CLAUSULA VIII – Ao termino de cada exercício social, em 31 de dezembro, os administrador prestará contas justificadas de suas administração procedendo à elaboração do inventário, do balanço patrimonial e do balanço de resultado econômico, cabendo aos sócios, na proporção de suas quotas, os lucros ou perdas apurados.

CLAUSULA IX – O nome fantasia é Distribuidora Hosp Med.

CLAUSULA X – A sociedade poderá a qualquer tempo, abrir ou fechar filial ou outra dependência, mediante alteração contratual assinadas por todos os sócios.

CLAUSULA XI – O sócio poderá, fixar um retirada mensal, a título de “pro labore” observadas as disposições regulamentares pertinentes.

CLAUSULA XII – Falecendo ou interditado qualquer o sócio, a sociedade continuará suas atividades com os herdeiros, sucessores e o incapaz. Não sendo possível ou inexistindo interesse ou dos sócios remanescentes, o valor de seus haveres será apurado e liquidado com base na situação patrimonial da sociedade, à data da resolução, verificada em balanço especialmente levantado.

Parágrafo único – O mesmo procedimento será adotado em outros casos em que a sociedade se resolva em relação a seu sócio.

CLAUSULA XIII – O administrador declara, sob as penas da lei, de que não estão impedidos de exercerem a administração da sociedade, por lei especial, ou em virtude de condenação criminal, ou por se encontrarem sob os efeitos dela, a pena que vede, ainda que temporariamente, o acesso a cargos públicos, ou por crime falimentar, de prevaricação, peita ou suborno, concussão, peculato, ou contra a economia popular, contra o sistema financeiro nacional, contra normas de defesa da concorrência, contra as relações de consumo, fé pública, ou a propriedade.

CLAUSULA XIV- A responsabilidade técnica caberá ao técnico, devidamente credenciado pelo órgão competente, que tem total independência técnica para a execução dos trabalhos, conforme determinado em lei, e na forma por ela estabelecida.

CLÁUSULA XV - Fica eleito o Foro da Comarca de São Luís - MA, para qualquer ação fundada neste contrato, renunciando-se a qualquer outro por muito especial que

MATÕES DO NORTE / MA	
PROC.	1307001/2022
FLS.	1689
RUB.	115

seja. E por estarem em perfeito acordo, em tudo que neste instrumento particular foi lavrado, obrigam-se a cumprir o presente ato constitutivo, e assinam o presente instrumento em uma única via que será destinada ao registro e arquivamento na Junta Comercial do Estado do Maranhão.

São Luís - MA, 19 de Outubro de 2021

LUIS ALBERTO DOS SANTOS MUNIZ
Sócio/Administrador

ANTONIO CARLOS DE JESUS SILVA JUNIOR
Sócio/Administrador



ASSINATURA ELETRÔNICA

MATÕES DO NORTE / MA	
PROC.	1807001 / 2022
FLS.	1690
RUB.	11

Certificamos que o ato da empresa FBDL COMERCIO E SERVICOS LTDA consta assinado digitalmente por:

IDENTIFICAÇÃO DO(S) ASSINANTE(S)	
CPF/CNPJ	Nome
56435916187	ANTONIO CARLOS DE JESUS SILVA JUNIOR
68079176353	LUIS ALBERTO DOS SANTOS MUNIZ

CERTIFICO O REGISTRO EM 21/10/2021 12:08 SOB N° 20211298816.
PROTOCOLO: 211298816 DE 20/10/2021.
CÓDIGO DE VERIFICAÇÃO: 12107781644. CNPJ DA SEDE: 38890258000183.
NIRE: 21201086341. COM EFEITOS DO REGISTRO EM: 19/10/2021.
FBDL COMERCIO E SERVICOS LTDA

JUCEMA

LÍLIAN THERESA RODRIGUES MENDONÇA
SECRETÁRIA-GERAL
www.empresafacil.ma.gov.br

A validade deste documento, se impresso, fica sujeito à comprovação de sua autenticidade nos respectivos portais, informando seus respectivos códigos de verificação.

Autenticidade de documentos

MATÕES DO NORTE / MA
PROC. 1809001 / 2022
FLS. 1691
RUB. *[assinatura]*

DADOS DA CONSULTA

Protocolo:

220360111

Data do Protocolo:

24/03/2022

Número de Registro:

21201086341

Arquivamento:

20220360111

Empresa:

FBDL COMERCIO E SERVICOS LTDA

Documento(s):

Contrato

< Voltar



(98) 2106-8500 Ver mais

Av. Pedro II, N°199 - Centro, São Luis - MA, 65010-450

ouvidoria@jucema.ma.gov.br

**3ª ALTERAÇÃO E CONSOLIDAÇÃO CONTRATUAL DA SOCIEDADE
LIMITADA DENOMINADA FBDL COMERCIO E SERVICOS LTDA**

MUNICÍPIO DO NORTE / MA	
PROC.	1807001/2022
FLS.	1692
RUB.	110

Pelo presente instrumento particular de Contrato Social:

LUIS ALBERTO DOS SANTOS MUNIZ, BRASILEIRO, CASADO(A), Comunhão Parcial, empresário, natural da cidade de São Luís – MA, data de nascimento 25/08/1977, portador da Carteira Nacional de Habilitação (CNH): nº00065493881, expedida por DETRAN/MA em 06/10/2016 e CPF: nº 680.791.763-53, residente e domiciliado na cidade de São Luís - MA, na AVENIDA DOUTOR JACKSON KLEPER LAGO, nº 2, COND OCEAN TOWER APT 101,PONTA D'AREIA, CEP: 65077-353;

Únicos sócios da empresa **FBDL COMERCIO E SERVICOS LTDA**, com sede na RUA Três n º 33, Residencial Primavera CEP 65052-849- São Luis – MA, registrada na Junta Comercial do Estado do Maranhão – JUCEMA, sob o NIRE n 21201086341, Em 21/09/2020, cadastrada no CNPJ n 38.890.258/0001-83, resolvem assim de comum acordo, alterar e consolidar o contrato social conforme cláusulas a seguir:

CLÁUSULA I - O objeto da sociedade é de 644-3/01 - COMERCIO ATACADISTA DE MEDICAMENTOS E DROGAS DE USO HUMANO 4618-4/01 - REPRESENTANTES COMERCIAIS E AGENTES DO COMERCIO DE MEDICAMENTOS, COSMETICOS E PRODUTOS DE PERFUMARIA 4789-0/05 - COMERCIO VAREJISTA DE PRODUTOS SANEANTES DOMISSANITARIOS 4645-1/01 - COMERCIO ATACADISTA DE INSTRUMENTOS E MATERIAIS PARA USO MEDICO, CIRURGICO, HOSPITALAR E DE LABORATORIOS 4645-1/02 - COMERCIO ATACADISTA DE PROTESES E ARTIGOS DE ORTOPEDIA 4645-1/03 - COMERCIO ATACADISTA DE PRODUTOS ODONTOLOGICOS 4646-0/01 - COMERCIO ATACADISTA DE COSMETICOS E PRODUTOS DE PERFUMARIA 4649-4/08 - COMERCIO ATACADISTA DE PRODUTOS DE HIGIENE, LIMPEZA E CONSERVACAO DOMICILIAR 4771-7/01 - COMERCIO VAREJISTA DE PRODUTOS FARMACEUTICOS, SEM MANIPULACAO DE FORMULAS 4773-3/00 - COMERCIO VAREJISTA DE ARTIGOS MEDICOS E ORTOPEDICOS 4772-5/00 - COMERCIO VAREJISTA DE COSMETICOS, PRODUTOS DE PERFUMARIA E DE HIGIENE PESSOAL 4646-0/02 - COMERCIO ATACADISTA DE PRODUTOS DE HIGIENE PESSOAL 4664-8/00 - COMERCIO ATACADISTA DE MAQUINAS, APARELHOS E EQUIPAMENTOS PARA USO ODONTO-MEDICO-HOSPITALAR PARTES E PECAS 8599-6/04 - TREINAMENTO EM DESENVOLVIMENTO PROFISSIONAL E GERENCIAL 4651-6/01 - Comércio atacadista de equipamentos de informática 4751-2/01 - Comércio varejista especializado de equipamentos e suprimentos de informática 6209-1/00 - Suporte técnico, manutenção e outros serviços em tecnologia da informação 733-1/00 - Aluguel de máquinas e equipamentos para escritório 4615-0/00 - Representantes comerciais e agentes do comércio de eletrodomésticos, móveis e artigos de uso doméstico 4649-4/04 - Comércio atacadista de móveis e artigos de colchoaria 4617-6/00 - Representantes comerciais e agentes do comércio de produtos

MATÕES DO NORTE / MA	
PROC. <u>1504001</u>	<u>1202</u> <u>2</u>
FLS. <u>1693</u>	
RUB. <u>10</u>	

alimentícios, bebidas e fumo 4761-0/03 - Comércio varejista de artigos de papelaria 8630-5/03 - Atividade médica ambulatorial restrita a consultas **passará para** 4644-3/01 - COMERCIO ATACADISTA DE MEDICAMENTOS E DROGAS DE USO HUMANO 4618-4/01 - REPRESENTANTES COMERCIAIS E AGENTES DO COMERCIO DE MEDICAMENTOS, COSMETICOS E PRODUTOS DE PERFUMARIA 4789-0/05 - COMERCIO VAREJISTA DE PRODUTOS SANEANTES DOMISSANITARIOS 4645-1/01 - COMERCIO ATACADISTA DE INSTRUMENTOS E MATERIAIS PARA USO MEDICO, CIRURGICO, HOSPITALAR E DE LABORATORIOS 4645-1/02 - COMERCIO ATACADISTA DE PROTESES E ARTIGOS DE ORTOPEDIA 4645-1/03 - COMERCIO ATACADISTA DE PRODUTOS ODONTOLÓGICOS 4646-0/01 - COMERCIO ATACADISTA DE COSMETICOS E PRODUTOS DE PERFUMARIA 4649-4/08 - COMERCIO ATACADISTA DE PRODUTOS DE HIGIENE, LIMPEZA E CONSERVACAO DOMICILIAR 4771-7/01 - COMERCIO VAREJISTA DE PRODUTOS FARMACEUTICOS, SEM MANIPULACAO DE FORMULAS 4773-3/00 - COMERCIO VAREJISTA DE ARTIGOS MEDICOS E ORTOPEDICOS 4772-5/00 - COMERCIO VAREJISTA DE COSMETICOS, PRODUTOS DE PERFUMARIA E DE HIGIENE PESSOAL 4646-0/02 - COMERCIO ATACADISTA DE PRODUTOS DE HIGIENE PESSOAL 4664-8/00 - COMERCIO ATACADISTA DE MAQUINAS, APARELHOS E EQUIPAMENTOS PARA USO ODONTO-MEDICO-HOSPITALAR PARTES E PECAS 8599-6/04 - TREINAMENTO EM DESENVOLVIMENTO PROFISSIONAL E GERENCIAL 4651-6/01 - COMERCIO ATACADISTA DE EQUIPAMENTOS DE INFORMATICA 4751-2/01 - COMERCIO VAREJISTA ESPECIALIZADO DE EQUIPAMENTOS E SUPRIMENTOS DE INFORMATICA 6209-1/00 - SUPORTE TECNICO, MANUTENCAO E OUTROS SERVICOS EM TECNOLOGIA DA INFORMACAO 733-1/00 - ALUGUEL DE MAQUINAS E EQUIPAMENTOS PARA ESCRITORIO 4615-0/00 - REPRESENTANTES COMERCIAIS E AGENTES DO COMERCIO DE ELETRODOMESTICOS, MOVEIS E ARTIGOS DE USO DOMESTICO 4649-4/04 - COMERCIO ATACADISTA DE MOVEIS E ARTIGOS DE COLCHOARIA 4617-6/00 - REPRESENTANTES COMERCIAIS E AGENTES DO COMERCIO DE PRODUTOS ALIMENTICIOS, BEBIDAS E FUMO 4761-0/03 - COMERCIO VAREJISTA DE ARTIGOS DE PAPELARIA 8630-5/03 - ATIVIDADE MEDICA AMBULATORIAL RESTRITA A CONSULTAS 5620-1/02 - Serviços de alimentação para eventos e recepções – bufê 5620-1/04 - Fornecimento de alimentos preparados preponderantemente para consumo domiciliar 7739-0/03 - Aluguel de palcos, coberturas e outras estruturas de uso temporário, exceto andaimes 8230-0/01 - Serviços de organização de feiras, congressos, exposições e festas 8230-0/02 - Casas de festas e eventos 8599-6/03 - Treinamento em informática 9319-1/01 - Produção e promoção de eventos esportivos 9329-8/99 - Outras atividades de recreação e lazer não especificadas anteriormente (organização de feiras e shows de natureza recreacional, a exploração de trenzinhos recreacionais , karts e pedalinhos) 9511-8/00 - Reparação e manutenção de computadores e de equipamentos periféricos

CLÁUSULA II - O Administrador declara, sob as penas da lei, de que não está impedido de exercer a administração da empresa, por lei especial, ou em virtude de condenação criminal, ou por se encontrar sob os efeitos dela, a pena que vede, ainda que temporariamente, o acesso a cargos públicos; ou por crime falimentar, de prevaricação, peita ou suborno, concussão, peculato, ou contra a economia popular, contra o sistema financeiro nacional, contra normas de defesa da concorrência, contra as relações de consumo, fé pública, ou a propriedade.

CLÁUSULA III - O sócio poderá, fixar uma retirada mensal, a título de pro labore, observadas as disposições regulamentares pertinentes.

CLÁUSULA IV - A sociedade poderá levantar balanços intermediários ou intercalares e distribuir os lucros evidenciados nos mesmos.

CLÁUSULA V - Retirando, falecendo ou interditado o sócio, a sociedade continuará suas atividades com os herdeiros, sucessores e o incapaz, desde que autorizado legalmente. Não sendo possível ou inexistindo interesse destes ou do(s) sócio(s) remanescente(s) na continuidade da sociedade, esta será liquidada após a apuração do Balanço Patrimonial na data do evento. O resultado positivo ou negativo será distribuído ou suportado pelos sócios na proporção de suas quotas.

Parágrafo único - O mesmo procedimento será adotado em outros casos em que a sociedade se resolva em relação a seu sócio.

CLÁUSULA VI - A quota é indivisível e não poderá ser cedidas ou transferidas a terceiros sem o consentimento do outro sócio, a quem fica assegurado, em igualdade de condições e preço direito de preferência para a sua aquisição se postas à venda, formalizando, se realizada a cessão delas, a alteração contratual pertinente.

CLÁUSULA VII - A responsabilidade do sócio é restrita ao valor das suas quotas, mas responde solidariamente pela integralização do capital social.

À vista da modificação ora ajustada, consolida-se o contrato social, com a seguinte redação:

LUIS ALBERTO DOS SANTOS MUNIZ, BRASILEIRO, CASADO(A), Comunhão Parcial, empresário, natural da cidade de São Luís - MA, data de nascimento 25/08/1977, portador da Carteira Nacional de Habilitação (CNH): nº00065493881, expedida por DETRAN/MA em 06/10/2016 e CPF: nº 680.791.763-53, residente e domiciliado na cidade de São Luís - MA, na AVENIDA DOUTOR JACKSON KLEPER LAGO, nº 2, COND OCEAN TOWER APT 101, PONTA D'AREIA, CEP: 65077-353;

Único sócio da empresa **FBDL COMERCIO E SERVICOS LTDA**, com sede na RUA Três nº 33, Residencial Primavera CEP 65052-849- São Luis - MA, registrada na Junta Comercial do Estado do Maranhão - JUCEMA, sob o NIRE nº 21201086341, Em 21/09/2020, cadastrada no CNPJ nº 38.890.258/0001-83, resolve alterar, adequar e consolidar o contrato social conforme cláusulas a baixo:

CLÁUSULA I - A sociedade gira sob o nome empresarial **FBDL COMERCIO E SERVICOS LTDA**, com sede na RUA Três n.º 33, Residencial Primavera CEP 65052-849- São Luis – MA.

CLÁUSULA II - O objeto da sociedade é 4644-3/01 - COMERCIO ATACADISTA DE MEDICAMENTOS E DROGAS DE USO HUMANO 4618-4/01 - REPRESENTANTES COMERCIAIS E AGENTES DO COMERCIO DE MEDICAMENTOS, COSMETICOS E PRODUTOS DE PERFUMARIA 4789-0/05 - COMERCIO VAREJISTA DE PRODUTOS SANEANTES DOMISSANITARIOS 4645-1/01 - COMERCIO ATACADISTA DE INSTRUMENTOS E MATERIAIS PARA USO MEDICO, CIRURGICO, HOSPITALAR E DE LABORATORIOS 4645-1/02 - COMERCIO ATACADISTA DE PROTESES E ARTIGOS DE ORTOPEDIA 4645-1/03 - COMERCIO ATACADISTA DE PRODUTOS ODONTOLOGICOS 4646-0/01 - COMERCIO ATACADISTA DE COSMETICOS E PRODUTOS DE PERFUMARIA 4649-4/08 - COMERCIO ATACADISTA DE PRODUTOS DE HIGIENE, LIMPEZA E CONSERVACAO DOMICILIAR 4771-7/01 - COMERCIO VAREJISTA DE PRODUTOS FARMACEUTICOS, SEM MANIPULACAO DE FORMULAS 4773-3/00 - COMERCIO VAREJISTA DE ARTIGOS MEDICOS E ORTOPEDICOS 4772-5/00 - COMERCIO VAREJISTA DE COSMETICOS, PRODUTOS DE PERFUMARIA E DE HIGIENE PESSOAL 4646-0/02 - COMERCIO ATACADISTA DE PRODUTOS DE HIGIENE PESSOAL 4664-8/00 - COMERCIO ATACADISTA DE MAQUINAS, APARELHOS E EQUIPAMENTOS PARA USO ODONTO-MEDICO-HOSPITALAR PARTES E PECAS 8599-6/04 - TREINAMENTO EM DESENVOLVIMENTO PROFISSIONAL E GERENCIAL 4651-6/01 - COMERCIO ATACADISTA DE EQUIPAMENTOS DE INFORMATICA 4751-2/01 - COMERCIO VAREJISTA ESPECIALIZADO DE EQUIPAMENTOS E SUPRIMENTOS DE INFORMATICA 6209-1/00 - SUPORTE TECNICO, MANUTENCAO E OUTROS SERVICOS EM TECNOLOGIA DA INFORMACAO 733-1/00 - ALUGUEL DE MAQUINAS E EQUIPAMENTOS PARA ESCRITORIO 4615-0/00 - REPRESENTANTES COMERCIAIS E AGENTES DO COMERCIO DE ELETRODOMESTICOS, MOVEIS E ARTIGOS DE USO DOMESTICO 4649-4/04 - COMERCIO ATACADISTA DE MOVEIS E ARTIGOS DE COLCHOARIA 4617-6/00 - REPRESENTANTES COMERCIAIS E AGENTES DO COMERCIO DE PRODUTOS ALIMENTICIOS, BEBIDAS E FUMO 4761-0/03 - COMERCIO VAREJISTA DE ARTIGOS DE PAPELARIA 8630-5/03 - ATIVIDADE MEDICA AMBULATORIAL RESTRITA A CONSULTAS 5620-1/02 - Serviços de alimentação para eventos e recepções – bufê 5620-1/04 - Fornecimento de alimentos preparados preponderantemente para consumo domiciliar 7739-0/03 - Aluguel de palcos, coberturas e outras estruturas de uso temporário, exceto andaimes 8230-0/01 - Serviços de organização de feiras, congressos, exposições e festas 8230-0/02 - Casas de festas e eventos 8599-6/03 - Treinamento em informática 9319-1/01 - Produção e promoção de eventos esportivos 9329-8/99 - Outras atividades de recreação e lazer não especificadas anteriormente (organização de feiras e shows de natureza recreacional, a exploração de trenzinhos recreacionais , karts e pedalinhos) 9511-8/00 - Reparação e manutenção de computadores e de equipamentos periféricos

CLAUSULA III – O capital social é de R\$ 140.000,00 (Cento e Quarenta mil reais), dividido em 140.000 (Cento e Quarenta mil) cotas, com valor nominal de R\$ 1,00 (Um real) cada, totalmente integralizado em moeda corrente do país.

CAPITAL SOCIAL SUBSCRITO E INTEGRALIZADO

MATÔES DO NORTE / MA
PROC. 1807001/202 2
FLS. 1696
RUB. 111

Sócio	Quotas	%	Valor R\$
LUIS ALBERTO DOS SANTOS MUNIZ (Sócio-Administrador)	140.000	100%	140.000,00
TOTAL.....	140.000	100	140.000,00

CLAUSULA IV – A sociedade iniciou suas atividades em 21 de setembro de 2020 e seu prazo é indeterminado.

CLAUSULA V – As quotas são indivisíveis, e não poderão ser cedidas ou transferidas a terceiros sem o consentimento do outro sócio, a quem fica assegurado, em igualdade de condições e preço direto de preferência para a sua aquisição se posta à venda, formalizando, se realizada a cessão delas, a alteração contratual pertinente.

CLAUSULA VI – A responsabilidade do sócio é restrita ao valor de suas quotas, mas responde solidariamente pela integralização do capital social.

CLAUSULA VII – A administração da sociedade será exercida pelos sócio **LUIS ALBERTO DOS SANTOS MUNIZ** que representa legalmente a sociedade e poderá praticar todo e qualquer ato de gestão pertinente ao objeto social.

CLAUSULA VIII – Ao termino de cada exercício social, em 31 de dezembro, os administrador prestará contas justificadas de suas administração procedendo à elaboração do inventário, do balanço patrimonial e do balanço de resultado econômico, cabendo aos sócios, na proporção de suas quotas, os lucros ou perdas apurados.

CLAUSULA IX – O nome fantasia é Distribuidora Hosp Med.

CLAUSULA X – A sociedade poderá a qualquer tempo, abrir ou fechar filial ou outra dependência, mediante alteração contratual assinadas por todos os sócios.

CLAUSULA XI – O sócio poderá, fixar um retirada mensal, a título de “pro labore” observadas as disposições regulamentares pertinentes.

CLAUSULA XII – Falecendo ou interdito qualquer o sócio, a sociedade continuará suas atividades com os herdeiros, sucessores e o incapaz. Não sendo possível ou inexistindo interesse ou dos sócios remanescentes, o valor de seus haveres será apurado e liquidado com base na situação patrimonial da sociedade, à data da resolução, verificada em balanço especialmente levantado.

Parágrafo único – O mesmo procedimento será adotado em outros casos em que a sociedade se resolva em relação a seu sócio.

CLAUSULA XIII – O administrador declara, sob as penas da lei, de que não estão impedidos de exercerem a administração da sociedade, por lei especial, ou em virtude de condenação criminal, ou por se encontrarem sob os efeitos dela, a pena que vede, ainda que temporariamente, o acesso a cargos públicos, ou por crime falimentar, de prevaricação, peita ou suborno, concussão, peculato, ou contra a economia popular, contra o sistema financeiro nacional, contra normas de defesa da concorrência, contra as relações de consumo, fé pública, ou a propriedade.

CLAUSULA XIV- A responsabilidade técnica caberá ao técnico, devidamente credenciado pelo órgão competente, que tem total independência técnica para a execução dos trabalhos, conforme determinado em lei, e na forma por ela estabelecida.

CLÁUSULA XV - Fica eleito o Foro da Comarca de São Luís - MA, para qualquer ação fundada neste contrato, renunciando-se a qualquer outro por muito especial que seja. E por estarem em perfeito acordo, em tudo que neste instrumento particular foi lavrado, obrigam-se a cumprir o presente ato constitutivo, e assinam o presente instrumento em uma única via que será destinada ao registro e arquivamento na Junta Comercial do Estado do Maranhão.

São Luís - MA, 23 de Março de 2022

LUIS ALBERTO DOS SANTOS MUNIZ
Sócio/Administrador



ASSINATURA ELETRÔNICA

MATÕES DO NORTE / MA	
PROC.	1807001/2022
FLS.	1698
RUB.	118

Certificamos que o ato da empresa FB DL COMERCIO E SERVICOS LTDA consta assinado digitalmente por:

IDENTIFICAÇÃO DO(S) ASSINANTE(S)	
CPF/CNPJ	Nome
68079176353	LUIS ALBERTO DOS SANTOS MUNIZ

CERTIFICO O REGISTRO EM 24/03/2022 09:19 SOB Nº 20220360111.
PROTOCOLO: 220360111 DE 24/03/2022.
CÓDIGO DE VERIFICAÇÃO: 12203696308. CNPJ DA SEDE: 38890258000183.
NIRE: 21201086341. COM EFEITOS DO REGISTRO EM: 23/03/2022.
FB DL COMERCIO E SERVICOS LTDA

JUCEMA

LARISSA ROCHA DA SILVA
SECRETÁRIA-GERAL
www.empresafacil.ma.gov.br

A validade deste documento, se impresso, fica sujeito à comprovação de sua autenticidade nos respectivos portais, informando seus respectivos códigos de verificação.

Autenticidade de documentos

DADOS DA CONSULTA

MATÕES DO NORTE / MA	
PROC.	1807001/202_2
FLS.	1699
RUB.	125

Protocolo:

220990174

Data do Protocolo:

11/08/2022

Número de Registro:

21201086341

Arquivamento:

20220990174

Empresa:

FBDL COMERCIO E SERVICOS LTDA

Documento(s):

Contrato

< Voltar

- Sobre o Portal
- Serviços
- Legislação
- Parceiros
- Fale Conosco
- Manuais
- Municípios implantados
- Consultar informações
- Notificações



(98) 2106-8500 Ver mais
Av. Pedro II, N°199 - Centro, São Luis - MA, 65010-450
ouvidoria@jucema.ma.gov.br

4ª ALTERAÇÃO E CONSOLIDAÇÃO CONTRATUAL DASOCIEDADE LIMITADA DENOMINADA FBDL COMERCIO E SERVICOS LTDA

Pelo presente instrumento particular de Contrato Social:

LUIS ALBERTO DOS SANTOS MUNIZ, BRASILEIRO, CASADO(A), Comunhão Parcial, empresário, natural da cidade de São Luís – MA, data de nascimento 25/08/1977, portador da Carteira Nacional de Habilitação (CNH): nº00065493881, expedida por DETRAN/MA em 06/10/2016 e CPF: nº 680.791.763-53, residente e domiciliado na cidade de São Luís - MA, na AVENIDA DOUTOR JACKSON KLEPER LAGO, nº 2, COND OCEAN TOWER APT 101, PONTA D'AREIA, CEP: 65077-353;

Único sócio da empresa **FBDL COMERCIO E SERVICOS LTDA**, com sede na RUA Três nº 33, Residencial Primavera CEP 65052-849- São Luis – MA, registrada na Junta Comercial do Estado do Maranhão – JUCEMA, sob o NIRE nº 21201086341, Em 21/09/2020, cadastrada no CNPJ nº 38.890.258/0001-83, resolvem assim de comum acordo, alterar e consolidar o contrato social conforme cláusulas a seguir:

CLÁUSULA I–Fica neste ato incluída as seguintes atividades econômicas secundárias:

8129-0/00 Atividades de limpeza não especificadas anteriormente (serviços continuados de limpeza, conservação e higienização)

8121-4/00 Limpeza em prédios e em domicílios

Parágrafo único: Com a inclusão das atividades supracitadas, ficará assim constituído o objeto social da sociedade acima qualificada:

5620-1/02 - serviços de alimentação para eventos e recepções – bufê;

4664-8/00 - comércio atacadista de máquinas, aparelhos e equipamentos para uso odontológico-hospitalar partes e peças;

4615-0/00 - representantes comerciais e agentes do comércio de eletrodomésticos, móveis e artigos de uso doméstico;

4617-6/00 - representantes comerciais e agentes do comércio de produtos alimentícios, bebidas e fumo;

4618-4/01 - representantes comerciais e agentes do comércio de medicamentos, cosméticos e produtos de perfumaria;

4644-3/01 - comércio atacadista de medicamentos e drogas de uso humano;

4645-1/01 - comércio atacadista de instrumentos e materiais para uso médico, cirúrgico, hospitalar e de laboratórios;

4645-1/02 - comércio atacadista de próteses e artigos de ortopedia;

4645-1/03 - comércio atacadista de produtos odontológicos;

4646-0/01 - comércio atacadista de cosméticos e produtos de perfumaria;

4646-0/02 - comércio atacadista de produtos de higiene pessoal;

4649-4/04 - comércio atacadista de móveis e artigos de colchoaria;

4649-4/08 - comércio atacadista de produtos de higiene, limpeza e conservação domiciliar;

MATÕES DO NORTE / MA	
PROC.	1804001 / 2022
FLS.	1701
RUB.	

- 4651-6/01 - comercio atacadista de equipamentos de informática;
- 4761-0/03 - comercio varejista de artigos de papelaria;
- 4771-7/01 - comercio varejista de produtos farmacêuticos, sem manipulação de fórmulas;
- 4772-5/00 - comercio varejista de cosméticos, produtos de perfumaria e de higiene pessoal;
- 4773-3/00 - comercio varejista de artigos médicos e ortopédicos;
- 4789-0/05 - comercio varejista de produtos saneantes domissanitários;
- 620-1/04 - fornecimento de alimentos preparados preponderantemente para consumo domiciliar;
- 6209-1/00 - suporte técnico, manutenção e outros serviços em tecnologia da informação;
- 7733-1/00 - aluguel de máquinas e equipamentos para escritório;
- 7739-0/03 - aluguel de palcos, coberturas e outras estruturas de uso temporário, exceto andaimes;
- 8230-0/01 - serviços de organização de feiras, congressos, exposições e festas;
- 8230-0/02 - casas de festas e eventos;
- 8599-6/03 - treinamento em informática;
- 8599-6/04 - treinamento em desenvolvimento profissional e gerencial;
- 8630-5/03 - atividade médica ambulatorial restrita a consultas;
- 9319-1/01 - produção e promoção de eventos esportivos;
- 9329-8/99 - outras atividades de recreação e lazer não especificadas anteriormente (organização de feiras e shows de natureza recreacional, a exploração de trenzinhos recreacionais, karts e pedalinhos);
- 9511-8/00 - reparação e manutenção de computadores e de equipamentos periféricos;
- 4751-2/01 - comercio varejista especializado de equipamentos e suprimentos de informática;
- 8129-0/00 Atividades de limpeza não especificadas anteriormente (serviços continuados de limpeza, conservação e higienização);
- 8121-4/00 Limpeza em prédios e em domicílios

À vista da modificação ora ajustada, consolida-se o contrato social, com a seguinte redação:

LUIS ALBERTO DOS SANTOS MUNIZ, BRASILEIRO , CASADO(A), Comunhão Parcial, empresário, natural da cidade de São Luís – MA, data de nascimento 25/08/1977, portador da Carteira Nacional de Habilitação (CNH): nº00065493881, expedida por DETRAN/MA em 06/10/2016 e CPF: nº 680.791.763-53, residente e domiciliado na cidade de São Luís - MA, na AVENIDA DOUTOR JACKSON KLEPER LAGO, nº 2, COND OCEAN TOWER APT 101,PONTA D'AREIA, CEP: 65077-353;

Único sócio da empresa **FBDL COMERCIO E SERVICOS LTDA**, com sede na RUA Três nº 33, Residencial Primavera CEP 65052-849- São Luis – MA, registrada na Junta Comercial do Estado do Maranhão – JUCEMA ,sob o NIRE nº 21201086341, Em

MATÕES DO NORTE / MA	
PROC.	1807001/2022
FLS.	1702
RUB.	

21/09/2020, cadastrada no CNPJ n 38.890.258/0001-83, resolve alterar, adequar e consolidar o contrato social conforme clausulas a baixo:

CLÁUSULA I - A sociedade gira sob o nome empresarial **FBDL COMERCIO E SERVICOS LTDA**, com sede na RUA Três n ° 33, Residencial Primavera CEP 65052-849- São Luis – MA.

CLÁUSULA II - O objeto da sociedade é de: 5620-1/02 - serviços de alimentação para eventos e recepções – bufê;

4664-8/00 - comercio atacadista de máquinas, aparelhos e equipamentos para uso odonto-médico-hospitalar partes e peças;

4615-0/00 - representantes comerciais e agentes do comercio de eletrodomésticos, moveis e artigos de uso doméstico;

4617-6/00 - representantes comerciais e agentes do comercio de produtos alimentícios, bebidas e fumo;

4618-4/01 - representantes comerciais e agentes do comercio de medicamentos, cosméticos e produtos de perfumaria;

4644-3/01 - comercio atacadista de medicamentos e drogas de uso humano;

4645-1/01 - comercio atacadista de instrumentos e materiais para uso médico, cirúrgico, hospitalar e de laboratórios;

4645-1/02 - comercio atacadista de próteses e artigos de ortopedia;

4645-1/03 - comercio atacadista de produtos odontológicos;

4646-0/01 - comercio atacadista de cosméticos e produtos de perfumaria;

4646-0/02 - comercio atacadista de produtos de higiene pessoal;

4649-4/04 - comercio atacadista de moveis e artigos de colchoaria;

4649-4/08 - comercio atacadista de produtos de higiene, limpeza e conservação domiciliar;

4651-6/01 - comercio atacadista de equipamentos de informática;

4761-0/03 - comercio varejista de artigos de papelaria;

4771-7/01 - comercio varejista de produtos farmacêuticos, sem manipulação de fórmulas;

4772-5/00 - comercio varejista de cosméticos, produtos de perfumaria e de higiene pessoal;

4773-3/00 - comercio varejista de artigos médicos e ortopédicos;

4789-0/05 - comercio varejista de produtos saneantes domissanitários;

620-1/04 - fornecimento de alimentos preparados preponderantemente para consumo domiciliar;

6209-1/00 - suporte técnico, manutenção e outros serviços em tecnologia da informação;

7733-1/00 - aluguel de máquinas e equipamentos para escritorio;

7739-0/03 - aluguel de palcos, coberturas e outras estruturas de uso temporário, exceto andaimes;

8230-0/01 - serviços de organização de feiras, congressos, exposições e festas;

8230-0/02 - casas de festas e eventos;

8599-6/03 - treinamento em informática;

MATÕES DO NORTE / MA	
PROC.	1509001/2022
FLS.	1403
RUB.	

8599-6/04 - treinamento em desenvolvimento profissional e gerencial;
 8630-5/03 - atividade médica ambulatorial restrita a consultas;
 9319-1/01 - produção e promoção de eventos esportivos;
 9329-8/99 - outras atividades de recreação e lazer não especificadas anteriormente (organização de feiras e shows de natureza recreacional, a exploração de trenzinhos recreacionais, karts e pedalinhos);
 9511-8/00 - reparação e manutenção de computadores e de equipamentos periféricos;
 4751-2/01 - comercio varejista especializado de equipamentos e suprimentos de informática;
 8129-0/00 Atividades de limpeza não especificadas anteriormente (serviços continuados de limpeza, conservação e higienização);
 8121-4/00 Limpeza em prédios e em domicílios

CLAUSULA III – O capital social é de R\$ 140.000,00 (Cento e Quarenta mil reais), dividido em 140.000 (Cento e Quarenta mil) quotas, com valor nominal de R\$ 1,00 (Um real) cada, totalmente integralizado em moeda corrente do país.

CAPITAL SOCIAL SUBSCRITO E INTEGRALIZADO

SÓCIO	PARTICIPAÇÃO	VALOR TOTAL	Nº QUOTAS
Luiz Alberto dos Santos Muniz	100 %	R\$ 140.000,00	140.000
SOMA	100 %	R\$ 140.000,00	140.000

CLAUSULA IV – A sociedade iniciou suas atividades em 21 de setembro de 2020 e seu prazo é indeterminado.

CLAUSULA V– As quotas são indivisíveis, e não poderão ser cedidas ou transferidas a terceiros sem o consentimento do outro sócio, a quem fica assegurado, em igualdade de condições e preço direto de preferência para a sua aquisição se posta à venda, formalizando, se realizada a cessão delas, a alteração contratual pertinente.

CLAUSULA VI – A responsabilidade do sócio é restrita ao valor de suas quotas, mas responde solidariamente pela integralização do capital social.

CLAUSULA VII – A administração da sociedade será exercida pelos sócios **LUIS ALBERTO DOS SANTOS MUNIZ** que representa legalmente a sociedade e poderá praticar todo e qualquer ato de gestão pertinente ao objeto social.

CLAUSULA VIII – Ao término de cada exercício social, em 31 de dezembro, os administradores prestará contas justificadas de sua administração procedendo à elaboração do inventário, do balanço patrimonial e do balanço de resultado econômico, cabendo aos sócios, na proporção de suas quotas, os lucros ou perdas apurados.

CLAUSULA IX– O nome fantasia é Distribuidora Hosp Med.

CLAUSULA X – A sociedade poderá a qualquer tempo, abrir ou fechar filial ou outra dependência, mediante alteração contratual assinadas por todos os sócios.

CLAUSULA XI – O sócio poderá fixar uma retirada mensal, a título de “pro labore” observadas as disposições regulamentares pertinentes.

CLAUSULA XII – Falecendo ou interditado qualquer o sócio, a sociedade continuará suas atividades com os herdeiros, sucessores e o incapaz. Não sendo possível ou inexistindo interesse ou dos sócios remanescentes, o valor de seus haveres será apurado e liquidado com base na situação patrimonial da sociedade, à data da resolução, verificada em balanço especialmente levantado.

Parágrafo único – O mesmo procedimento será adotado em outros casos em que a sociedade se resolva em relação a seu sócio.

CLAUSULA XIII – O administrador declara, sob as penas da lei, de que não estão impedidos de exercerem a administração da sociedade, por lei especial, ou em virtude de condenação criminal, ou por se encontrarem sob os efeitos dela, a pena que vede, ainda que temporariamente, o acesso a cargos públicos, ou por crime falimentar, de prevaricação, peita ou suborno, concussão, peculato, ou contra a economia popular, contra o sistema financeiro nacional, contra normas de defesa da concorrência, contra as relações de consumo, fé pública, ou a propriedade.

CLAUSULA XIV- A responsabilidade técnica caberá ao técnico, devidamente credenciado pelo órgão competente, que tem total independência técnica para a execução dos trabalhos, conforme determinado em lei, e na forma por ela estabelecida.

CLÁUSULA XV - Fica eleito o Foro da Comarca de São Luís - MA, para qualquer ação fundada neste contrato, renunciando-se a qualquer outro por muito especial que seja e por estarem em perfeito acordo, em tudo que neste instrumento particular foi lavrado, obrigam-se a cumprir o presente ato constitutivo, e assinam o presente instrumento em uma única via que será destinada ao registro e arquivamento na Junta Comercial do Estado do Maranhão.

São Luís - MA, 10 de agosto de 2022

LUIS ALBERTO DOS SANTOS MUNIZ
Sócio/Administrador



MATÕES DO NORTE / MA	
PROC.	1807001 1202 2
FLS.	1705
RUB.	118

ASSINATURA ELETRÔNICA

Certificamos que o ato da empresa FBDL COMERCIO E SERVICOS LTDA consta assinado digitalmente por:

IDENTIFICAÇÃO DO(S) ASSINANTE(S)	
CPF/CNPJ	Nome
68079176353	LUIS ALBERTO DOS SANTOS MUNIZ

CERTIFICO O REGISTRO EM 11/08/2022 16:46 SOB N° 20220990174.
PROTOCOLO: 220990174 DE 11/08/2022.
CÓDIGO DE VERIFICAÇÃO: 12210538828. CNPJ DA SEDE: 38890258000183.
NIRE: 21201086341. COM EFEITOS DO REGISTRO EM: 10/08/2022.
FBDL COMERCIO E SERVICOS LTDA

JUCEMA

CARLOS ANDRÉ DE MORAES PEREIRA
SECRETÁRIO-GERAL
www.empresafacil.ma.gov.br

A validade deste documento, se impresso, fica sujeito à comprovação de sua autenticidade nos respectivos portais, informando seus respectivos códigos de verificação.

COMPROVANTE DE INSCRIÇÃO E DE SITUAÇÃO CADASTRAL

MATÕES DO NORTE / MA	
PROC.	1807001/2022
FLS.	1406
RUB.	111

Comprovante de Inscrição e de Situação Cadastral

Cidadão,

Confira os dados de Identificação da Pessoa Jurídica e, se houver qualquer divergência, providencie junto à RFB a sua atualização cadastral.

A informação sobre o porte que consta neste comprovante é a declarada pelo contribuinte.

			
REPÚBLICA FEDERATIVA DO BRASIL			
CADASTRO NACIONAL DA PESSOA JURÍDICA			
NUMERO DE INSCRIÇÃO 38.890.258/0001-83 MATRIZ	COMPROVANTE DE INSCRIÇÃO E DE SITUAÇÃO CADASTRAL		DATA DE ABERTURA 24/09/2020
NOME EMPRESARIAL FBDL COMERCIO E SERVICOS LTDA			
TITULO DO ESTABELECIMENTO (NOME DE FANTASIA) DISTRIBUIDORA HOSP MED			PORTE ME
CÓDIGO E DESCRIÇÃO DA ATIVIDADE ECONÔMICA PRINCIPAL 56.20-1-02 - Serviços de alimentação para eventos e recepções - bufê			
CÓDIGO E DESCRIÇÃO DAS ATIVIDADES ECONÔMICAS SECUNDARIAS 46.15-0-00 - Representantes comerciais e agentes do comércio de eletrodomésticos, móveis e artigos de uso doméstico 46.17-6-00 - Representantes comerciais e agentes do comércio de produtos alimentícios, bebidas e fumo 46.18-4-01 - Representantes comerciais e agentes do comércio de medicamentos, cosméticos e produtos de perfumaria 46.44-3-01 - Comércio atacadista de medicamentos e drogas de uso humano 46.45-1-01 - Comércio atacadista de instrumentos e materiais para uso médico, cirúrgico, hospitalar e de laboratórios 46.45-1-02 - Comércio atacadista de próteses e artigos de ortopedia 46.45-1-03 - Comércio atacadista de produtos odontológicos 46.46-0-01 - Comércio atacadista de cosméticos e produtos de perfumaria 46.46-0-02 - Comércio atacadista de produtos de higiene pessoal 46.49-4-04 - Comércio atacadista de móveis e artigos de colchoaria 46.49-4-08 - Comércio atacadista de produtos de higiene, limpeza e conservação domiciliar 46.51-4-01 - Comércio atacadista de equipamentos de informática 46.64-8-00 - Comércio atacadista de máquinas, aparelhos e equipamentos para uso odonto-médico-hospitalar; partes e peças 47.51-2-01 - Comércio varejista especializado de equipamentos e suprimentos de informática 47.61-0-03 - Comércio varejista de artigos de papelaria 47.71-7-01 - Comércio varejista de produtos farmacêuticos, sem manipulação de fórmulas 47.72-5-00 - Comércio varejista de cosméticos, produtos de perfumaria e de higiene pessoal 47.73-3-00 - Comércio varejista de artigos médicos e ortopédicos 47.89-0-05 - Comércio varejista de produtos saneantes domissanitários 56.20-1-04 - Fornecimento de alimentos preparados preponderantemente para consumo domiciliar			
CÓDIGO E DESCRIÇÃO DA NATUREZA JURÍDICA 206-2 - Sociedade Empresária Limitada			
LOGRADOURO R TRES	NUMERO 33	COMPLEMENTO *****	
CEP 65.052-849	BARRIO/DISTRITO RESIDENCIAL PRIMAVERA	MUNICIPIO SAO LUIS	UF MA
ENDEREÇO ELETRÔNICO LULAMUNIZFBDL@GMAIL.COM		TELEFONE (98) 8118-1550/ (98) 8115-3076	
ENTE FEDERATIVO RESPONSÁVEL (EFR) *****			
SITUAÇÃO CADASTRAL ATIVA		DATA DA SITUAÇÃO CADASTRAL 24/09/2020	
MOTIVO DE SITUAÇÃO CADASTRAL			
SITUAÇÃO ESPECIAL *****		DATA DA SITUAÇÃO ESPECIAL *****	

Approved pela Instrução Normativa RFB nº 1.863, de 27 de dezembro de 2018.

Emitido no dia 14/09/2022 às 15:20:47 (data e hora de Brasília).

Página: 1/2



 REPÚBLICA FEDERATIVA DO BRASIL COMPROVANTE DE INSCRIÇÃO E DE SITUAÇÃO CADASTRAL CADASTRO NACIONAL DA PESSOA JURÍDICA		
NÚMERO DE INSCRIÇÃO 38.890.258/0001-83 MATRIZ	COMPROVANTE DE INSCRIÇÃO E DE SITUAÇÃO CADASTRAL	DATA DE ABERTURA 24/09/2020
NOME EMPRESARIAL FBDL COMERCIO E SERVICOS LTDA		
CÓDIGO E DESCRIÇÃO DAS ATIVIDADES ECONÔMICAS SECUNDÁRIAS 62.09-1-00 - Suporte técnico, manutenção e outros serviços em tecnologia da informação 77.33-1-00 - Aluguel de máquinas e equipamentos para escritórios 77.39-0-03 - Aluguel de palcos, coberturas e outras estruturas de uso temporário, exceto andaimos 81.21-4-00 - Limpeza em prédios e em domicílios 81.29-0-00 - Atividades de limpeza não especificadas anteriormente 82.30-0-01 - Serviços de organização de feiras, congressos, exposições e festas 82.30-0-02 - Casas de festas e eventos 85.99-6-03 - Treinamento em informática 85.99-6-04 - Treinamento em desenvolvimento profissional e gerencial 86.30-5-03 - Atividade médica ambulatorial restrita a consultas 93.19-1-01 - Produção e promoção de eventos esportivos 93.29-9-99 - Outras atividades de recreação e lazer não especificadas anteriormente 95.11-9-00 - Reparação e manutenção de computadores e de equipamentos periféricos		
CÓDIGO E DESCRIÇÃO DA NATUREZA JURÍDICA 206-2 - Sociedade Empresária Limitada		
LOGRADOURO R TRES	NÚMERO 33	COMPLEMENTO *****
CEP 65.052-849	BAIRRO/DISTRITO RESIDENCIAL PRIMAVERA	MUNICÍPIO SAO LUIS
ENDEREÇO ELETRÔNICO LULAMUNIZFBDL@GMAIL.COM		TELEFONE (98) 9119-1550/ (98) 8119-3076
ENTE FEDERATIVO RESPONSÁVEL (EFR) *****		
SITUAÇÃO CADASTRAL ATIVA	DATA DA SITUAÇÃO CADASTRAL 24/09/2020	
MOTIVO DE SITUAÇÃO CADASTRAL		
SITUAÇÃO ESPECIAL *****		DATA DA SITUAÇÃO ESPECIAL *****

MATÕES DO NORTE / MA	
PROC.	1807001/202
FLS.	1707
RUB.	18

Aprovado pela Instrução Normativa RFB nº 1.863, de 27 de dezembro de 2018.

Emitido no dia 14/09/2022 às 15:20:47 (data e hora de Brasília).

Página: 2/2

 CONSULTAR QSA
  VOLTAR
  IMPRIMIR

A RFB agradece a sua visita. Para informações sobre política de privacidade e uso, [clique aqui](#).

[Passo a passo para o CNPJ](#)
[Consultas CNPJ](#)
[Estatísticas](#)
[Parceiros](#)
[Serviços CNPJ](#)

COMPROVANTE DE INSCRIÇÃO E DE SITUAÇÃO CADASTRAL

MATÕES DO NORTE / MA	
PROC.	18074001/2022
FLS.	1708
RUB.	



Estado do
Maranhão

SINTEGRA/ICMS

Consulta Pública do Cadastro do Estado do Maranhão

MATÕES DO NORTE / MA
 PROC. 1807001/2022
 FLS. 1709
 SUB. 118
 Secretaria da Fazenda

Resultado da Consulta SINTEGRA/ICMS

IDENTIFICAÇÃO

CGC: 38.890.258/0001-83 **Inscrição Estadual:** 12.665089-6

Razão Social: FBDL COMERCIO E SERVICOS LTDA

Regime Apuração: SIMPLES NACIONAL

ENDEREÇO

Logradouro: RUA TRES

Número: 33 **Complemento:**

Bairro: RESIDENCIAL PRIMAVERA

Município: SAO LUIS UF: MA

CEP: 65052849 **DDD:** **Telefone:** 81153076

INFORMAÇÕES COMPLEMENTARES

CNAE Principal: 5620102 - SERVIÇOS DE ALIMENTAÇÃO PARA EVENTOS E RECEPÇÕES - BUFÊ

CNAEs Secundários

Código	Descrição CNAE
4649404	COMÉRCIO ATACADISTA DE MÓVEIS E ARTIGOS DE COLCHOARIA
4649408	COMÉRCIO ATACADISTA DE PRODUTOS DE HIGIENE, LIMPEZA E CONSERVAÇÃO DOMICILIAR
4651601	COMÉRCIO ATACADISTA DE EQUIPAMENTOS DE INFORMÁTICA
4664800	COMÉRCIO ATACADISTA DE MÁQUINAS, APARELHOS E EQUIPAMENTOS PARA USO ODONTO-MÉDICO-HOSPITALAR; PARTES E PEÇAS
4751201	COMÉRCIO VAREJISTA ESPECIALIZADO DE EQUIPAMENTOS E SUPRIMENTOS DE INFORMÁTICA
4761003	COMÉRCIO VAREJISTA DE ARTIGOS DE PAPELARIA
4771701	COMÉRCIO VAREJISTA DE PRODUTOS FARMACÊUTICOS, SEM MANIPULAÇÃO DE FÓRMULAS
4772500	COMÉRCIO VAREJISTA DE COSMÉTICOS, PRODUTOS DE PERFUMARIA E DE HIGIENE PESSOAL
4773300	COMÉRCIO VAREJISTA DE ARTIGOS MÉDICOS E ORTOPÉDICOS
4789005	COMÉRCIO VAREJISTA DE PRODUTOS SANEANTES DOMISSANITÁRIOS
9511800	REPARAÇÃO E MANUTENÇÃO DE COMPUTADORES E DE EQUIPAMENTOS PERIFÉRICOS
5620104	FORNECIMENTO DE ALIMENTOS PREPARADOS PREPONDERANTEMENTE PARA CONSUMO DOMICILIAR
6209100	SUORTE TÉCNICO, MANUTENÇÃO E OUTROS SERVIÇOS EM TECNOLOGIA DA INFORMAÇÃO
7733100	ALUGUEL DE MÁQUINAS E EQUIPAMENTOS PARA ESCRITÓRIO
7739003	ALUGUEL DE PALCOS, COBERTURAS E OUTRAS ESTRUTURAS DE USO TEMPORÁRIO, EXCETO ANDAIMES
8121400	LIMPEZA EM PRÉDIOS E EM DOMÍCIOS
8129000	ATIVIDADES DE LIMPEZA NÃO ESPECIFICADAS ANTERIORMENTE
8230001	SERVIÇOS DE ORGANIZAÇÃO DE FEIRAS, CONGRESSOS, EXPOSIÇÕES E FESTAS
8230002	CASAS DE FESTAS E EVENTOS
8599603	TREINAMENTO EM INFORMÁTICA
8599604	TREINAMENTO EM DESENVOLVIMENTO PROFISSIONAL E GERENCIAL
4618401	REPRESENTANTES COMERCIAIS E AGENTES DO COMÉRCIO DE MEDICAMENTOS, COSMÉTICOS E PRODUTOS DE PERFUMARIA
8630503	ATIVIDADE MÉDICA AMBULATORIAL RESTRITA A CONSULTAS
9319101	PRODUÇÃO E PROMOÇÃO DE EVENTOS ESPORTIVOS
9329899	OUTRAS ATIVIDADES DE RECREAÇÃO E LAZER NÃO ESPECIFICADAS ANTERIORMENTE
4615000	REPRESENTANTES COMERCIAIS E AGENTES DO COMÉRCIO DE ELETRODOMÉSTICOS, MÓVEIS E ARTIGOS DE USO DOMÉSTICO
4617600	REPRESENTANTES COMERCIAIS E AGENTES DO COMÉRCIO DE PRODUTOS ALIMENTÍCIOS, BEBIDAS E FUMO
4644301	COMÉRCIO ATACADISTA DE MEDICAMENTOS E DROGAS DE USO HUMANO
4645101	COMÉRCIO ATACADISTA DE INSTRUMENTOS E MATERIAIS PARA USO MÉDICO, CIRÚRGICO, HOSPITALAR E DE LABORATÓRIOS
4645102	COMÉRCIO ATACADISTA DE PRÓTESES E ARTIGOS DE ORTOPEDIA
4645103	COMÉRCIO ATACADISTA DE PRODUTOS ODONTOLÓGICOS
4646001	COMÉRCIO ATACADISTA DE COSMÉTICOS E PRODUTOS DE PERFUMARIA
4646002	COMÉRCIO ATACADISTA DE PRODUTOS DE HIGIENE PESSOAL

Situação Cadastral Vigente: HABILITADO

Data desta Situação Cadastral: 13/01/2021

MATÕES DO NORTE / MA	
PROC.	1807001/2022
FLS.	1410
RUB.	

OBRIGAÇÕES

NFe a 01/12/2008 - (4644301), 01/04/2010 - (4649408-4651601-4646001),
partir de 01/07/2010 - (4617600-4646002-4645101-4664800), 01/10/2010 -
(CNAE's): (4649404-4615000-4618401-4645102-4645103), 18/12/2020 - (Devido
emissão voluntária),

EDF a partir de:

CTE a partir de:

Observação: Os dados acima estão baseados em informações fornecidas pelo próprio contribuinte cadastrado. Não valem como certidão de sua efetiva existência de fato e de direito, não são oponíveis à Fazenda e nem excluem a responsabilidade tributária derivada de operações com ele ajustadas.

Data da Consulta: 14/09/2022

Número da Consulta:

[Nova Consulta](#) [Imprimir](#)

Desenvolvido pela Sefaz/COTEC - 2005-2012

MATÕES DO NORTE / MA	
PROC.	1507001/2022
FLS.	372
RUB.	AA

BRASIL

(HTTPS://GOV.BR)

Confirmação da Autenticidade de Certidões

Resultado da Confirmação de Autenticidade de Certidão

CNPJ: 38.890.258/0001-83

Código de Controle: 30A1.9EBA.FEA6.9707

Data da Emissão: 01/06/2022

Hora da Emissão: 11:19:35

Tipo Certidão: Positiva com Efeitos de Negativa

Certidão Positiva com Efeitos de Negativa emitida em 01/06/2022, com validade até 28/11/2022.

[Página Anterior \(/Servicos/certidaointernet/PJ/Autenticidade/Voltar\)](/Servicos/certidaointernet/PJ/Autenticidade/Voltar)

[Nova consulta \(/Servicos/certidaointernet/PJ/Autenticidade/Confirmar\)](/Servicos/certidaointernet/PJ/Autenticidade/Confirmar)





MATÕES DO NORTE / MA	
PROC.	1804001 / 202 2
FLS.	1312
RUB.	118

Dúvidas mais Frequentes | Início | V - 1.2

Situação de Regularidade do Empregador

A EMPRESA abaixo identificada está REGULAR perante o FGTS:

Inscrição: 38.890.258/0001-83

Razão social: FB DL COMERCIO E SEERVICOS LTDA

Nome fantasia: DISTRIBUIDORA HOSP MED

Resultado da consulta em 14/09/2022 15:26:22

Obtenha o Certificado de Regularidade do FGTS - CRF

Consulte o Histórico do Empregador

Voltar

O uso destas informações para os fins previstos em lei deve ser precedido de verificação de autenticidade no site da Caixa: www.caixa.gov.br

MATÕES DO NORTE / MA	
PROC.	1804001 / 2022
FLS.	1113
RUB.	

Validação de certidão de débitos emitida

O serviço de validação de certidões emitidas destina-se ao órgão licitante ou ao interessado em conferir a autenticidade da certidão apresentada.

Operação efetuada com sucesso.

Validar Nova Certidão

Emitir Certidão

PODER JUDICIÁRIO
JUSTIÇA DO TRABALHO

MATÕES DO NORTE / MA	
PROC.	1809001/2022
FLS.	744
RUB.	

CERTIDÃO NEGATIVA DE DÉBITOS TRABALHISTAS

Nome: FBDL COMERCIO E SERVICOS LTDA (MATRIZ E FILIAIS)
CNPJ: 38.890.258/0001-83
Certidão n°: 17436434/2022
Expedição: 01/06/2022, às 11:48:55
Validade: 28/11/2022 - 180 (cento e oitenta) dias, contados da data de sua expedição.

Certifica-se que **FBDL COMERCIO E SERVICOS LTDA (MATRIZ E FILIAIS)**, inscrito(a) no CNPJ sob o n° **38.890.258/0001-83**, **NÃO CONSTA** como inadimplente no Banco Nacional de Devedores Trabalhistas. Certidão emitida com base nos arts. 642-A e 883-A da Consolidação das Leis do Trabalho, acrescentados pelas Leis ns.º 12.440/2011 e 13.467/2017, e no Ato 01/2022 da CGJT, de 21 de janeiro de 2022. Os dados constantes desta Certidão são de responsabilidade dos Tribunais do Trabalho.

No caso de pessoa jurídica, a Certidão atesta a empresa em relação a todos os seus estabelecimentos, agências ou filiais.

A aceitação desta certidão condiciona-se à verificação de sua autenticidade no portal do Tribunal Superior do Trabalho na Internet (<http://www.tst.jus.br>).

Certidão emitida gratuitamente.

INFORMAÇÃO IMPORTANTE

Do Banco Nacional de Devedores Trabalhistas constam os dados necessários à identificação das pessoas naturais e jurídicas inadimplentes perante a Justiça do Trabalho quanto às obrigações estabelecidas em sentença condenatória transitada em julgado ou em acordos judiciais trabalhistas, inclusive no concernente aos recolhimentos previdenciários, a honorários, a custas, a emolumentos ou a recolhimentos determinados em lei; ou decorrentes de execução de acordos firmados perante o Ministério Público do Trabalho, Comissão de Conciliação Prévia ou demais títulos que, por disposição legal, contiver força executiva.



Estado do Maranhão **Certidão Negativa de Débito**

Secretaria de Fazenda

Resultado da Validação da Certidão Negativa de Débito

Nº da Certidão: 110441/22
Data de Validade: 25/10/2022
Data de Emissão: 27/06/2022 10:39:25
Inscrição Estadual: 126650896
CPF/CNPJ: 38890258000183
Razão Social: FB DL COMERCIO E SERVICOS LTDA

MATÕES DO NORTE / MA
PROC. 1907001 / 202 2
FLS. 1715
RUB. #

[Nova Consulta](#) [Imprimir](#)

Desenvolvido pela Sefaz/COTEC - 2005-2009



Estado do Maranhão Certidão Negativa de Dívida Ativa

Secretaria da Fazenda

Resultado da Validação da Certidão Negativa Dívida Ativa de Dívida Ativa

CERTIDÃO VÁLIDA!

Nº da Certidão: 045623/22
Data de Validade: 25/10/2022
Data de Emissão: 27/06/2022 10:39:46
Inscrição Estadual: 126650896
CPF/CNPJ: 38890258000183
Razão Social: FBDL COMERCIO E SERVICOS LTDA

MATÔES DO NORTE / MA
PROC. 289001/2022
FLS. 1716
RUB. 111

Desenvolvido pela Sefaz/COTEC - 2005-2009



PREFEITURA DE SÃO LUÍS

Secretaria Municipal
de Fazenda

(/portalPrefeitura/jsp/principal/principal.jsf)

MATÕES DO NORTE / MA	
PROC.	1802001/2022
FLS.	1718
RUB.	118



Home (/portalPrefeitura/jsp/principal/principal.jsf)



Credencie-se (/portalPrefeitura/jsp/nota/credenciamento.jsf)



Validar NFSe (/credenciamento/jsp/validacaonota/index.jsf)



Acessar Sistema (/sistematributario/)

Operação realizada com sucesso

✓ **Certidão foi validada com sucesso.**

Validar outra certidão

🏠 Página Inicial

🖨️ Imprimir Certidão

anel/UCQDXUmKSUCnmn60YE71JvPA) (http://instagram.com/prefeiturasaoluis)



MATÕES DO NORTE / MA	
PROC.	39400 / 2022
FLS.	178
RUBR.	

 Home (/portalPrefeitura/jsp/principal/principal.jsf)

 Credencie-se (/portalPrefeitura/jsp/nota/credenciamento.jsf)

 Validar NFSe (/credenciamento/jsp/validacaonota/index.jsf)

 Acessar Sistema (/sistematributario/)

Verificação de Autenticidade de Alvará de Funcionamento

Destinatário:

PESSOA FÍSICA PESSOA JURÍDICA

CNPJ:*

38.890.258/0001-83

Número do Alvará:*

92120222499865

Código de Autenticidade:*

A4C2B3A6AFD8F1852D069607F7E222B2

 Limpar

 Verificar

Resultado da Verificação de Autenticidade do Alvará

Este Alvará de Funcionamento é válido. Clique no botão para abaixo para visualização. 

 Visualizar Alvará



MATÔES DO NORTE / MA	CERTIFICADO
PROC. 1509001 / 2022	102022009215247
FLS. 1119	
RUB. 111	

PREFEITURA DE SAO LUÍS

SECRETARIA MUNICIPAL DA FAZENDA

CERTIDÃO POSITIVA COM EFEITO DE NEGATIVA

NÚMERO DA CERTIDÃO: 00007267852022

Validade: 15/09/2022

CERTIFICAMOS QUE, VERIFICANDO OS REGISTROS DA SECRETARIA MUNICIPAL DA FAZENDA, CONSTATAMOS EXISTIR, NESTA DATA, PENDÊNCIAS CADASTRADAS NA INSCRIÇÃO DA PESSOA JURÍDICA DESCRITA ABAIXO, AS QUAIS ESTÃO COM EXIGIBILIDADE SUSPensa, CONFORME O DISPOSTO NO ARTIGO 151 DO CTN E NOS ARTIGOS 80 E 81, DA LEI 6.289, DE 28/12/2017, RESSALVADO O DIREITO DE A FAZENDA PÚBLICA MUNICIPAL INSCREVER E COBRAR DÉBITOS AINDA NÃO REGISTRADOS OU QUE VENHAM A SER APURADOS.

CNPJ: 38.890.258/0001-83	Inscrição Municipal: 98272197
Razão Social: FBDL COMERCIO E SERVICOS LTDA	
562010200 - SERVICOS DE ALIMENTACAO PARA EVENTOS E RECEPCOES - BUFE	
Logradouro: RUA TRES	
Número: 33	Complemento: EDIF COM CASTELO BRANCO SALA 307
Bairro: RESIDENCIAL PRIMAVERA	
Município: SAO LUIS - MA	CEP: 65052849

A presente certidão, sem conter rasuras, tem sua eficácia até a data de validade acima informada, tendo sido lavrada em São Luís (MA), em 16 de agosto de 2022 às 15:35, sob o código de autenticidade nº E165BD46148E0D193836C4797A5B2AEA.

A autenticidade desta certidão poderá ser confirmada na Internet, em <https://stm.semfaz.saoluis.ma.gov.br/validacaocertidao>.

"NÃO É VÁLIDA A CERTIDÃO QUE CONTIVER EMENDAS, RASURAS OU ENTRELINHAS."

MATÕES DO NORTE / MA
PROC. 1807002/2022
FLS. 1720
RUB. *[assinatura]*

14/09/2022
15:41

Validação - Digidoc

Este documento corresponde a este código de validação.

Dados do Documento Administrativo

Sigla do Documento: CERTJUDONE-SJDFRSL	Número do Documento: 33172022	Código de Validação: ECADA39DD7
---	----------------------------------	------------------------------------

Clique para visualizar o arquivo original referente a este documento : CERTJUDONE-SJDFRSL 33172022.

Signatários desse documento :

ANSELMO DE JESUS CARVALHO, data da assinatura : 02/08/2022 11:39
Status do documento : RECEBIDO

[Visualizar Original](#) [Validar Documento](#)

Dados da Requisição

Número da requisição:	Código de Validação: ECADA39DD7
-----------------------	------------------------------------

[Validar Requisição](#)
[Nova consulta](#)



MATÕES DO NORTE / MA
PROC. 1801001 12022
FLS. 242
RUB. AB



PREFEITURA DE SÃO LUÍS
SECRETARIA MUNICIPAL DE FAZENDA

2022

ALVARÁ DE LICENÇA E FUNCIONAMENTO

FINALIDADE: FUNCIONAMENTO DE ESTABELECIMENTO

INSCRIÇÃO MUNICIPAL	CPF/CNPJ	NÚMERO DE CONTROLE
98272197	38.890.258/0001-83	92120222499865

RAZÃO SOCIAL

FBDL COMERCIO E SERVICOS LTDA

NOME FANTASIA

DISTRIBUIDORA HOSP MED

LOCALIZAÇÃO

R TRES EDIF COM CASTELO BRANCO SALA 307 Nº 33, RESIDENCIAL PRIMAVERA
65052849 -SAO LUIS-MA

INSCRIÇÃO IMOBILIÁRIA

CNAE Principal e Secundários

- 562010200 - SERVICOS DE ALIMENTACAO PARA EVENTOS E RECEPCOES - BUFE
- 461840100 - REPRESENTANTES COMERCIAIS E AGENTES DO COMERCIO DE MEDICAMENTOS, COSMETICOS E PRODUTOS DE PERFUMARIA
- 823000100 - SERVICOS DE ORGANIZACAO DE FEIRAS, CONGRESSOS, EXPOSICOES E FESTAS
- 823000200 - CASAS DE FESTAS E EVENTOS
- 931910100 - PRODUCAO E PROMOCAO DE EVENTOS ESPORTIVOS

RESTRIÇÕES

Este contribuinte está autorizado a desenvolver as atividades acima elencadas e firma compromisso, sob as penas da lei, de que conhece e atende os requisitos legais exigidos para funcionamento e exercício das atividades econômicas constantes do objeto social, no que respeita ao uso e ocupação do solo, as atividades domiciliares e restrições ao uso de espaços públicos, acessibilidade e de segurança sanitária, ambiental e de prevenção contra incêndios e pânico. O contribuinte reconhece que o não atendimento a estes requisitos acarretará a suspensão e a cassação subsequente do Alvará de Funcionamento, nos termos da legislação vigente.

NOTA: ESTE ALVARÁ DEVE SER AFIXADO EM LOCAL VISÍVEL E ACESSÍVEL À FISCALIZAÇÃO.

CÓDIGO DE AUTENTICIDADE:

VALIDADE: 31/12/2022

A4C2B3A6AFD8F1852D069607F7E222B2

Validação - Digidoc

Este documento corresponde a este código de validação.

Dados do Documento Administrativo

Sigla do Documento: CERTJUDONE-SJDFRSL	Número do Documento: 33172022	Código de Validação: ECADA39DD7
---	----------------------------------	------------------------------------

Clique para visualizar o arquivo original referente a este documento : CERTJUDONE-SJDFRSL 33172022.

Signatários desse documento :

ANSELMO DE JESUS CARVALHO, data da assinatura : 02/08/2022 11:39
Status do documento : RECEBIDO

Visualizar Original Validar Documento

Dados da Requisição

Número da requisição:	Código de Validação: ECADA39DD7
-----------------------	------------------------------------

Validar Requisição

Nova consulta



TJMA
TRIBUNAL DE JUSTIÇA DO ESTADO DO MARANHÃO

MATÕES DO NORTE / MA	
PROC.	1307001/2022
FLS.	1723
RUB.	

PODER JUDICIÁRIO DO ESTADO DO MARANHÃO
Corregedoria Geral da Justiça
Secretaria Judicial de Distribuição do Fórum de São Luís

CERTJUDONE-SJDFRSL - 33172022
Código de validação: ECADA39DD7

Número da guia: 22057301001298685.

USANDO da faculdade que me confere a Lei. **CERTIFICO** a requerimento de pessoa interessada que, dando busca em nossos Arquivos dos Feitos das Varas Cíveis e Comércio, a partir do dia primeiro (1º) do mês de janeiro (01) do ano de dois mil e doze (2012) até o dia dois (02) do mês de agosto (08) do ano corrente, constatei **NÃO EXISTIR**¹ distribuição de pedido de **Falência, Concordata, Recuperação Judicial ou Extrajudicial ou Insolvência Civil** contra **FBDL COMERCIO E SERVICOS LTDA**, inscrita no CNPJ sob nº **38.890.258/0001-83**. **CERTIFICO** finalmente que a Secretaria de Distribuição é a única existente nesta Cidade e **Termo Judiciário** de São Luís. O referido é verdade me reporto e dou fé. Dada e passada a presente Certidão na Secretaria de Distribuição a meu cargo, no Fórum "Desembargador Sarney Costa", nesta Cidade de São Luís, Capital do Estado do Maranhão. Eu, **Gisele Meireles Mendes**, Técnico Judiciário, mat. 134577, consultei e digitei. E eu, **Anselmo de Jesus Carvalho**, Secretário Judicial da Distribuição, mat. 100073, subscrevo e assino digitalmente.

ANSELMO DE JESUS CARVALHO
Secretário Judicial de Distribuição de Entrância Final
Secretaria Judicial de Distribuição do Fórum de São Luís
Matrícula 100073

1 OBSERVAÇÃO:

O CNPJ constante nesta certidão foi informado pelo solicitante. Sua titularidade deverá ser conferida pelo interessado e destinatário. Os feitos oriundos da Vara de Interesses Difusos e Coletivos terão sua competência vinculada às Varas Cíveis e/ou Fazenda, de acordo com os litigantes. As consultas foram realizadas nos sistemas Themis PG e Processo Eletrônico Judicial (PJE) e **ABRANGE SOMENTE AS VARAS COMUNS DO TERMO JUDICIÁRIO DE SÃO LUIS**. Esta certidão terá validade de sessenta (60) dias (art. 149 do Código de Normas da CGJ) e emitida em uma única via mediante código de Selo Eletrônico Judicial, sem rasuras e mediante assinatura eletrônica do servidor (art. 150 do Código de Normas da CGJ c/c art.7º da Resolução-GP nº 38/2022). Esta certidão foi expedida nos termos da Resolução-GP nº 38/2022 e a autenticidade do Selo de Fiscalização Eletrônico Judicial será objeto de conferência por qualquer interessado, que poderá consultar a validade do selo e o detalhamento dos respectivos atos praticados no sítio eletrônico do Tribunal de Justiça do Maranhão por meio do link <https://selos.tjma.jus.br>, mediante o preenchimento do código de validação do selo ou através de aplicativo leitor de QR Code.

Fórum Desembargador "Sarney Costa"

Avenida Prof. Carlos Cunha, s/n, Calhau, São Luís/MA – CEP 65076-820 – Fone (98) 3194-5409 / 5408

Documento assinado. SÃO LUÍS - ENTRÂNCIA FINAL, 02/08/2022 11:39 (ANSELMO DE JESUS CARVALHO)



CERTJUDONE-SJDFRSL - 33172022 / Código: ECADA39DD7
Valide o documento em www.tjma.jus.br/validadoc.php

Autenticidade de documentos

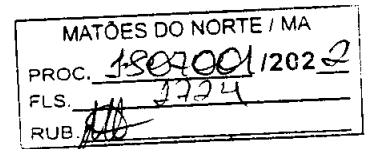

DADOS DA CONSULTA

Protocolo:

 220780447

Data do Protocolo:

 21/06/2022

Número de Registro:

 21201086341

Arquivamento:

 20220780447

Empresa:

 FBDL COMERCIO E SERVICOS LTDA

Documento(s):

 Balanço

[< Voltar](#)

Sobre o Portal

Serviços

Legislação

Parceiros

Fale Conosco

Manuais

Municípios
Implantados

Consultar
Informações

Notificações 



(98) 2106-8500 [Ver mais](#)

Av. Pedro II, N°199 - Centro, São Luis - MA, 65010-450

ouvidoria@jucema.ma.gov.br

MATÕES DO NORTE / MA	
PROC.	1807001/2022
FLS.	175
RUB.	111

FBDL COMERCIO E SERVICOS LTDA

CNPJ: 38.890.258/0001-83

NIRE: 21201086341

**BALANÇO PATRIMONIAL LEVANTADO
EM 31 DE DEZEMBRO 2021**

ATIVO		PASSIVO	
ATIVO CIRCULANTE	161.062,71	PASSIVO CIRCULANTE	108.914,31
DISPONÍVEL	20.431,45	EXIGÍVEL	108.914,31
Bancos	12.586,33	Fornecedores	69.548,23
Caixa	7.845,12	Salario e Pro-labore	7.895,00
REALIZÁVEL	140.631,26	Obrigações Tributárias	15.485,63
Clientes	125.145,63	Obrigações Previdenciárias	15.985,45
Impostos a Recuperar	15.485,63	PATRIMÔNIO LÍQUIDO	532.940,06
ATIVO NÃO CIRCULANTE		CAPITAL SOCIAL	140.000,00
IMOBILIZADO	480.791,66	RESERVA DE LUCROS	160.000,00
Imobilizado	541.874,06	LUCROS/PREJUÍZOS ACUM.	232.940,06
(-) Depreciação Acumulada	(61.082,40)	Lucros do Exercício	232.940,06
TOTAL DO ATIVO	641.854,37	TOTAL DO PASSIVO	641.854,37

SÃO LUÍS - MA, 31 DE DEZEMBRO 2021

Luis Alberto dos Santos Muniz
 CPF:680.791.763-53
 Socio Administrador

HEMI DA SILVA DINIZ
 CPF 623.779.653-34
 CONTADOR
 CRC 010882/0-MA

FBDL COMERCIO E SERVICOS LTDA

CNPJ: 38.890.258/0001-83

NIRE: 21201086341

MATÕES DO NORTE / MA	
PROC.	18070001/2022
FLS.	1756
RUB.	

**DEMONSTRAÇÃO DE RESULTADO LEVANTADOS
EM: 31 DE DEZEMBRO DE 2020**

Receita Operacional Bruta	985.456,00
Dedução da Receita	85.241,94
Receita Líquida	900.214,06
Custos dos serviços vendidos	555.415,00
Lucro Bruto	344.799,06
Despesas Administrativas	103.265,00
Despesas Financeiras	8.594,00
Lucro Líquido do Exercício	232.940,06

SÃO LUIS - MA, 31 DE DEZEMBRO 2021

Luis Alberto dos Santos Muniz
CPF:680.791.763-53
Socio Administrador

HEMI DA SILVA DINIZ
CPF 623.779.653-34
CONTADOR
CRC 010882/0-MA

FBDL COMERCIO E SERVICOS LTDA

CNPJ: 38.890.258/0001-83

NIRE: 21201086341

MATÕES DO NORTE / MA	
PROC.	28090001/2022
FLS.	1707
RUB.	110

DEMONSTRATIVO INDICES DE LIQUIDEZ

EM: 31 DE DEZEMBRO DE 2021

01- INDICE DE LIQUIDEZ GERAL

(Ativo Circulante + Realizável a Longo Prazo)	61.062,71
ILG= -----	-----
(Passivo Circulante + Exigível a Longo Prazo)	108.914,31

ILG=	1,48
-------------	-------------

02- INDICE DE SOLVÊNCIA GERAL

Ativo Total	641.854,37
ISG= -----	-----
(Passivo Circulante + Exigível a Longo Prazo)	108.914,31

ISG=	5,89
-------------	-------------

03- INDICE DE LIQUIDEZ CORRENTE

Ativo Circulante	61.062,71
ILC= -----	-----
Passivo Circulante	108.914,31

ILC=	1,48
-------------	-------------

SÃO LUIS - MA 31 DE DEZEMBRO 2021

Luis Alberto dos Santos Muniz
 CPF:680.791.763-53
 Socio Administrador

HEMI DA SILVA DINIZ
 CPF 623.779.653-34
 CONTADOR
 CRC 010882/0-MA

MATÕES DO NORTE / MA	
PROC.	1807001/2022
FLS.	1728
RUB.	

Notas Explicativas das Demonstrações Contábeis em 31/12/2021

Empresa: **FBDL COMERCIO E SERVICOS LTDA** - CNPJ: 38.890.258/0001-83

Endereço: na RUA Três n° 33, Residencial Primavera CEP 65052-849- São Luis – MA, Telefone: (98) 32381509 NIRE:

21201086341 - Data: 21/09/2020, **é uma sociedade limitada, com fins econômicos, tendo**

como objeto social a COMERCIO ATACADISTA DE MEDICAMENTOS E DROGAS DE USO HUMANO - REPRESENTANTES COMERCIAIS E AGENTES DO COMERCIO DE MEDICAMENTOS, COSMETICOS E PRODUTOS DE PERFUMARIA - COMERCIO VAREJISTA DE PRODUTOS SANEANTES DOMISSANITARIOS - COMERCIO ATACADISTA DE INSTRUMENTOS E MATERIAIS PARA USO MEDICO, CIRURGICO, HOSPITALAR E DE LABORATORIOS - COMERCIO ATACADISTA DE PROTESES E ARTIGOS DE ORTOPEDIA - COMERCIO ATACADISTA DE PRODUTOS ODONTOLOGICOS - COMERCIO ATACADISTA DE COSMETICOS E PRODUTOS DE PERFUMARIA - COMERCIO ATACADISTA DE PRODUTOS DE HIGIENE, LIMPEZA E CONSERVACAO DOMICILIAR - COMERCIO VAREJISTA DE PRODUTOS FARMACEUTICOS, SEM MANIPULACAO DE FORMULAS - COMERCIO VAREJISTA DE ARTIGOS MEDICOS E ORTOPEDICOS - COMERCIO VAREJISTA DE COSMETICOS, PRODUTOS DE PERFUMARIA E DE HIGIENE PESSOAL - COMERCIO ATACADISTA DE PRODUTOS DE HIGIENE PESSOAL - COMERCIO ATACADISTA DE MAQUINAS, APARELHOS E EQUIPAMENTOS PARA USO ODONTO-MEDICO-HOSPITALAR PARTES E PECAS - TREINAMENTO EM DESENVOLVIMENTO PROFISSIONAL E GERENCIAL - 5620-1/02 - Serviços de alimentação para eventos e recepções – bufê 5620-1/04 - Fornecimento de alimentos preparados preponderantemente para consumo domiciliar 7739-0/03 - Aluguel de palcos, coberturas e outras estruturas de uso temporário, exceto andaimes 8230-0/01 - Serviços de organização de feiras, congressos, exposições e festas 8230-0/02 - Casas de festas e eventos 8599-6/03 - Treinamento em informática 9319-1/01 - Produção e promoção de eventos esportivos 9329-8/99 - Outras atividades de recreação e lazer não especificadas anteriormente (organização de feiras e shows de natureza recreacional, a exploração de trenzinhos recreacionais , karts e pedalinhos) 9511-8/00 - Reparação e manutenção de computadores e de equipamentos periféricos e sua regência se dá pelo Contrato Social com respaldo legal na Lei Federal nº 10.406/2002.

A empresa neste ano esteve enquadrada no regime tributário Simples Nacional e contabiliza os encargos tributários pelo regime de competência.

Nota 1 - Contexto Operacional

- a) Caixa e Equivalentes de Caixa: Conforme determina a Resolução do CFC No. 1.296/10 (NBC TG 03) Demonstração do Fluxo de Caixa e Resolução do CFC No. 1.376/11 (NBC TG 26) Apresentação : Demonstrações Contábeis : os valores contabilizados neste sub-grupo representam moeda em caixa e depósitos à vista em conta bancária, bem como os recursos que possuem as mesmas características de liquidez de caixa e de disponibilidade imediata ou até 90 (noventa) dias e que estão sujeitos a insignificante risco de mudança de valor.
- b) Ativos circulantes e não circulantes. Contas a Receber de Clientes: - As contas a receber de clientes são registradas pelo valor faturado, Conta Estoque:- são demonstrados ao custo médio das compras ou da produção, inferior aos custos de reposição ou aos valores de realização e, quando aplicável, reduzido por provisão para cobrir eventuais perdas. As importações em andamento são demonstradas ao custo acumulado de cada aquisição
- c) Imobilizado: Os ativos imobilizados são registrados pelo custo de aquisição ou construção, deduzidas depreciação calculada pelo método linear com base nas taxas mencionadas na Nota 8 e leva em consideração vida útil e utilização dos bens (Resolução CFC No. 1.177/09 (NBC TG 27). Outros gastos são capitalizados apenas quando há um aumento nos benefícios econômicos

desse item do imobilizado. Qualquer outro tipo de gasto é reconhecido no resultado como despesa quando incorrido.

- d) Prazos: Os ativos realizáveis e os passivos exigíveis até o encerramento do exercício seguinte são classificados como circulantes.
- e) Obrigações Fiscais e Tributárias: São registrados nessa rubrica os tributos a pagar pela entidade, sejam eles tributos próprios ou retidos na fonte
- f) Obrigações Previdenciárias e Trabalhistas: São registradas nessa rubrica os encargos sobre folha do pagamento a pagar, bem como, os encargos retidos a pagar.
- g) Empréstimo e Financiamentos: Os empréstimos e financiamentos são reconhecidos, inicialmente, pelo valor justo, no recebimento dos recursos, líquidos dos custos de transação. Em seguida, os empréstimos e financiamentos tomados são apresentados pelo custo amortizado, isto é, acrescidos de encargos e juros proporcionais ao período incorrido ("pro-rata temporis"). capital de giro é demonstrado a valor presente na data do encerramento dos balanços, considerando o prazo de pagamento a longo prazo descontado a taxa da TJLP.
- h) Fornecedores a pagar: São registradas nessa conta contábil os valores a pagar a fornecedores de bem ou serviços.
- i) Lucros Acumulados: O Lucro Acumulado, como evidenciado no Balanço e Demonstração do Resultado do Exercício (DRE), ocorreu por ter auferido receita e pelo reconhecimento de despesas.
- j) As Despesas e as Receitas: Estão apropriadas obedecendo ao regime de competência.

São Luis- MA, 31 de Dezembro de 2021

Luis Alberto dos Santos Muniz
CPF:680.791.763-53
Socio Administrador

HEMI DA SILVA DINIZ
CPF 623.779.653-34
CONTADOR
CRC 010882/0-MA



MATÔES DO NORTE / MA	
PROC.	1805001/2022
FLS.	1730
RUB.	

ASSINATURA ELETRÔNICA

Certificamos que o ato da empresa FBDL COMERCIO E SERVICOS LTDA consta assinado digitalmente por:

IDENTIFICAÇÃO DO(S) ASSINANTE(S)	
CPF/CNPJ	Nome
62377965334	HEMI DA SILVA DINIZ
68079176353	LUIS ALBERTO DOS SANTOS MUNIZ

CERTIFICO O REGISTRO EM 21/06/2022 20:17 SOB N° 20220780447.
PROTOCOLO: 220780447 DE 21/06/2022.
CÓDIGO DE VERIFICAÇÃO: 12207938101. CNPJ DA SEDE: 38890258000183.
NIRE: 21201086341. COM EFEITOS DO REGISTRO EM: 21/06/2022.
FBDL COMERCIO E SERVICOS LTDA

JUCEMA

CARLOS ANDRÉ DE MORAES PEREIRA
SECRETÁRIO-GERAL
www.empresafacil.ma.gov.br

Autenticidade de Livros

DADOS DA CONSULTA

MATÕES DO NORTE / MA	
PROC.	150700/2022
FLS.	1432
RUB.	110

Sobre o Portal

Serviços

Legislação

Parceiros

Fale Conosco

Menus

Municípios
implantados

Consultar
Informações

Notificações



Protocolo:

 220780919

Data do Protocolo:

 14/09/2022

Número de Registro:

 21201086341

Empresa:

 FBDL COMERCIO E SERVICOS LTDA

Documento(s):

 Termo de Autenticação

[< Voltar](#)



(98) 2106-8500 [Ver mais](#)

Av. Pedro II, N°199 - Centro, São Luís - MA, 65010-450

ouvidoria@jucema.ma.gov.br



MATÕES DO NORTE / MA	
PROC.	1807001/2022
FLS.	1432
RUB.	

TERMO DE AUTENTICAÇÃO - LIVRO DIGITAL

Declaro exatos os Termos de Abertura e de Encerramento do Livro Digital com características abaixo, conferido e autenticado por Florencio Brandes Neto, sob a autenticidade nº 12207942940 em 22/06/2022, protocolo 220780919. Para validação de Autenticação dos Termos, deverá ser acessado o Portal de Serviços / verificação de documentos do Empreendedor (<http://www.empresafacil.ma.gov.br>) e informar o código de verificação.

Identificação de Empresa	
Nome Empresarial:	FBDL COMERCIO E SERVICOS LTDA
Número de Registro:	21201086341
CNPJ:	38890258000183
Município:	São Luís

Identificação de Livro Digital	
Tipo de Livro:	DIÁRIO
Número de Ordem:	2
Período de Escrituração:	05/01/2021 - 31/12/2021

Assinante(s)	Nome	CRC/OAB
62377965334	HEMI DA SILVA DINIZ	MA010882
68079176353	LUIS ALBERTO DOS SANTOS MUNIZ	

CERTIFICO A AUTENTICAÇÃO EM 22/06/2022 08:13 SOB N° 20220780919.
PROTOCOLO: 220780919 DE 21/06/2022. CÓDIGO DE VERIFICAÇÃO:
12207942940. NIRE: 21201086341.
FBDL COMERCIO E SERVICOS LTDA

JUCEMA

FLORENCIO BRANDES NETO
RESPONSÁVEL PELA AUTENTICAÇÃO
SÃO LUÍS, 22/06/2022
empresafacil.ma.gov.br



MATÕES DO NORTE / MA	
PROC.	1807001/2022
FLS.	1433
RUB.	110

SÃO LUÍS 14.09.2022

Consulta certidão eletrônica:

DHP Nº MA/2022/00002017 É VÁLIDA

Impressão : 21/06/2022

Validade : 19/09/2022

Profissional :

Nome : HEMI DA SILVA DINIZ

Número Registro CRC : MA-010882/O - CONTADOR

CPF : 623.779.653-34

Finalidade : EDITAIS DE LICITAÇÃO

Consultado em 14 de setembro de 2022 .

Sair

CONSULTA CERTIDÃO ONLINE

DOCUMENTO VERIFICADO

O DOCUMENTO ABAIXO FOI CONFIRMADO COMO AUTÊNTICO.

MATÕES DO NORTE / MA	
PROC.	180700/2022
FLS.	1734
RUB.	111

MATÕES DO NORTE / MA	
PROC.	<u>1807001/2022</u>
FLS.	<u>1735</u>
RUB.	<u>115</u>

NIRE 21201086341
CNPJ 38.890.258/0001-83

Situação
ATIVA
Status

Endereço Completo TRES, Nº 33, xxxxx, RESIDENCIAL PRIMAVERA - São Luís/MA - CEP 65052-849

Arquivamentos Posteriores

Ato	Número	Data	Descrição
223	20220780447	21/06/2022	BALANCO
002	20220360111	24/03/2022	ALTERACAO DE DADOS (EXCETO NOME EMPRESARIAL)
310	20211397920	23/11/2021	OUTROS DOCUMENTOS DE INTERESSE DA EMPRESA / EMPRESARIO
002	20211298816	21/10/2021	ALTERACAO DE DADOS E DE NOME EMPRESARIAL
223	20210284536	25/02/2021	BALANCO
002	20210054980	20/01/2021	ALTERACAO DE DADOS E DE NOME EMPRESARIAL
310	20201012944	29/10/2020	OUTROS DOCUMENTOS DE INTERESSE DA EMPRESA / EMPRESARIO
090	20200789805	24/09/2020	ENQUADRAMENTO DE MICROEMPRESA
090	21201086341	24/09/2020	CONTRATO

NIRE 21201086341
CNPJ 38.890.258/0001-83

Situação
ATIVA
Status
SEM STATUS

Endereço Completo TRES, Nº 33, xxxxx, RESIDENCIAL PRIMAVERA - São Luís/MA - CEP 65052-849

Arquivamentos Posteriores			
Ato	Número	Data	Descrição
223	20220780447	21/06/2022	BALANCO
002	20220360111	24/03/2022	ALTERACAO DE DADOS (EXCETO NOME EMPRESARIAL)
310	20211397920	23/11/2021	OUTROS DOCUMENTOS DE INTERESSE DA EMPRESA / EMPRESARIO
002	20211298816	21/10/2021	ALTERACAO DE DADOS E DE NOME EMPRESARIAL
223	20210284536	25/02/2021	BALANCO
002	20210054980	20/01/2021	ALTERACAO DE DADOS E DE NOME EMPRESARIAL
310	20201012944	29/10/2020	OUTROS DOCUMENTOS DE INTERESSE DA EMPRESA / EMPRESARIO
090	20200789805	24/09/2020	ENQUADRAMENTO DE MICROEMPRESA
090	21201086341	24/09/2020	CONTRATO

MATÕES DO NORTE / MA	
PROC.	1807001/2022
FLS.	14317
RUB.	110

~~Esta certidão foi emitida automaticamente em 22/06/2022, às 07:54:36 (horário de Brasília).~~

Se impressa, verificar sua autenticidade no <https://www.empresafacil.ma.gov.br>, com o código **C9MCQ7GZ**.



MAC2202030735

CARLOS ANDRÉ DE MORAES PEREIRA

Secretário(a) Geral

MATÕES DO NORTE / MA	
PROC.	1807001/2022
FLS.	1438
RUB.	116

CONSULTA CERTIDÃO ONLINE

DOCUMENTO VERIFICADO

O DOCUMENTO ABAIXO FOI CONFIRMADO COMO **AUTÊNTICO**.

MATÕES DO NORTE / MA	
PROC.	1807001/2022
FLS.	1739
RUB.	AD

NIRE (Sede) 21201086341	CNPJ 38.890.258/0001-83	Data de Ato Constitutivo 24/09/2020	Início de Atividade 21/09/2020
Endereço Completo Rua TRES, Nº 33, RESIDENCIAL PRIMAVERA - São Luís/MA - CEP 65052-849			
Objeto Social 4644-3/01 - COMERCIO ATACADISTA DE MEDICAMENTOS E DROGAS DE USO HUMANO 4618-4/01 - REPRESENTANTES COMERCIAIS E AGENTES DO COMERCIO DE MEDICAMENTOS, COSMETICOS E PRODUTOS DE PERFUMARIA 4789-0/05 - COMERCIO VAREJISTA DE PRODUTOS SANEANTES DOMISSANITARIOS 4645-1/01 - COMERCIO ATACADISTA DE INSTRUMENTOS E MATERIAIS PARA USO MEDICO, CIRURGICO, HOSPITALAR E DE LABORATORIOS 4645-1/02 - COMERCIO ATACADISTA DE PROTESES E ARTIGOS DE ORTOPEDIA 4645-1/03 - COMERCIO ATACADISTA DE PRODUTOS ODONTOLOGICOS 4646-0/01 - COMERCIO ATACADISTA DE COSMETICOS E PRODUTOS DE PERFUMARIA 4649-4/08 - COMERCIO ATACADISTA DE PRODUTOS DE HIGIENE, LIMPEZA E CONSERVACAO DOMICILIAR 4771-7/01 - COMERCIO VAREJISTA DE PRODUTOS FARMACEUTICOS, SEM MANIPULACAO DE FORMULAS 4773-3/00 - COMERCIO VAREJISTA DE ARTIGOS MEDICOS E ORTOPEDICOS 4772-5/00 - COMERCIO VAREJISTA DE COSMETICOS, PRODUTOS DE PERFUMARIA E DE HIGIENE PESSOAL 4646-0/02 - COMERCIO ATACADISTA DE PRODUTOS DE HIGIENE PESSOAL 4664-8/00 - COMERCIO ATACADISTA DE MAQUINAS, APARELHOS E EQUIPAMENTOS PARA USO ODONTO-MEDICO-HOSPITALAR PARTES E PECAS 8599-6/04 - TREINAMENTO EM DESENVOLVIMENTO PROFISSIONAL E GERENCIAL 4651-6/01 - COMERCIO ATACADISTA DE EQUIPAMENTOS DE INFORMATICA 4751-2/01 - COMERCIO VAREJISTA ESPECIALIZADO DE EQUIPAMENTOS E SUPRIMENTOS DE INFORMATICA 6209-1/00 - SUPORTE TECNICO, MANUTENCAO E OUTROS SERVICOS EM TECNOLOGIA DA INFORMACAO 733-1/00 - ALUGUEL DE MAQUINAS E EQUIPAMENTOS PARA ESCRITORIO 4615-0/00 - REPRESENTANTES COMERCIAIS E AGENTES DO COMERCIO DE ELETRODOMESTICOS, MOVEIS E ARTIGOS DE USO DOMESTICO 4649-4/04 - COMERCIO ATACADISTA DE MOVEIS E ARTIGOS DE COLCHOARIA 4617-6/00 - REPRESENTANTES COMERCIAIS E AGENTES DO COMERCIO DE PRODUTOS ALIMENTICIOS, BEBIDAS E FUMO 4761-0/03 - COMERCIO VAREJISTA DE ARTIGOS DE PAPELARIA 8630-5/03 - ATIVIDADE MEDICA AMBULATORIAL RESTRITA A CONSULTAS 5620-1/02 - SERVICOS DE ALIMENTACAO PARA EVENTOS E RECEPCOES - BUFE 5620-1/04 - FORNECIMENTO DE ALIMENTOS PREPARADOS PREPONDERANTEMENTE PARA CONSUMO DOMICILIAR 7739-0/03 - ALUGUEL DE PALCOS, COBERTURAS E OUTRAS ESTRUTURAS DE USO TEMPORARIO, EXCETO ANDAIMES 8230-0/01 - SERVICOS DE ORGANIZACAO DE FEIRAS, CONGRESSOS, EXPOSICOES E FESTAS 8230-0/02 - CASAS DE FESTAS E EVENTOS 8599-6/03 - TREINAMENTO EM INFORMATICA 9319-1/01 - PRODUCAO E PROMOCAO DE EVENTOS ESPORTIVOS 9329-8/99 - OUTRAS ATIVIDADES DE RECREACAO E LAZER NAO ESPECIFICADAS ANTERIORMENTE (ORGANIZACAO DE FEIRAS E SHOWS DE NATUREZA RECREACIONAL, A EXPLORACAO DE TRENZINHOS RECREACIONAIS , KARTS E PEDALINHOS) 9511-8/00 - REPARACAO E MANUTENCAO DE COMPUTADORES E DE EQUIPAMENTOS PERIFERICOS			
Capital Social R\$ 140.000,00 (cento e quarenta mil reais)		Porte ME (Microempresa)	Prazo de Duração Indeterminado
Capital Integralizado R\$ 140.000,00 (cento e quarenta mil reais)			
Dados do Sócio			
Nome	CPF/CNPJ	Participação no capital	Espécie de sócio
LUIS ALBERTO DOS SANTOS MUNIZ	680.791.763-53	R\$ 140.000,00	Sócio
Administrador	Término do mandato		
S	Indeterminado		

Dados do Administrador			MATÕES DO NORTE / MA PROC. <u>1804001/2022</u> FLS. <u>1711</u>
Nome LUIS ALBERTO DOS SANTOS MUNIZ	CPF 680.791.763-53	Término do mandato Indeterminado	
Último Arquivamento			Situação ATIVA
Data 21/06/2022	Número 20220780447	Ato/eventos 223 / 223 - BALANCO	Status SEM STATUS

Esta certidão foi emitida automaticamente em 02/06/2022, às 16:49:21 (horário de Brasília).
Se impressa, verificar sua autenticidade no <https://www.empresafacil.ma.gov.br>, com o código **MNUEQGE7**.



MAC2201990471

Ricardo Diniz Dias

Secretário Geral



TRIBUNAL DE CONTAS DA UNIÃO

MATÕES DO NORTE / MA	
PROC.	1507001 / 2022
FLS.	1712
RUB.	115

Consulta Consolidada de Pessoa Jurídica

Este relatório tem por objetivo apresentar os resultados consolidados de consultas eletrônicas realizadas diretamente nos bancos de dados dos respectivos cadastros. A responsabilidade pela veracidade do resultado da consulta é do Órgão gestor de cada cadastro consultado. A informação relativa à razão social da Pessoa Jurídica é extraída do Cadastro Nacional da Pessoa Jurídica, mantido pela Receita Federal do Brasil.

Consulta realizada em: 14/09/2022 15:55:31

Informações da Pessoa Jurídica:

Razão Social: **FBDL COMERCIO E SERVICOS LTDA**
CNPJ: **38.890.258/0001-83**

Resultados da Consulta Eletrônica:

Órgão Gestor: **TCU**
Cadastro: **Licitantes Inidôneos**
Resultado da consulta: **Nada Consta**

Para acessar a certidão original no portal do órgão gestor, clique [AQUI](#).

Órgão Gestor: **CNJ**
Cadastro: **CNIA - Cadastro Nacional de Condenações Cíveis por Ato de Improbidade Administrativa e Inelegibilidade**
Resultado da consulta: **Nada Consta**

Para acessar a certidão original no portal do órgão gestor, clique [AQUI](#).

Órgão Gestor: **Portal da Transparência**
Cadastro: **Cadastro Nacional de Empresas Inidôneas e Suspensas**
Resultado da consulta: **Nada Consta**

Para acessar a certidão original no portal do órgão gestor, clique [AQUI](#).

Órgão Gestor: **Portal da Transparência**
Cadastro: **CNEP - Cadastro Nacional de Empresas Punidas**
Resultado da consulta: **Nada Consta**

Para acessar a certidão original no portal do órgão gestor, clique [AQUI](#).

Obs: A consulta consolidada de pessoa jurídica visa atender aos princípios de simplificação e

MATÕES DO NORTE / MA	
PROC.	1804001/2022
FLS.	1443
RUB.	

racionalização de serviços públicos digitais. Fundamento legal: Lei nº 12.965, de 23 de abril de 2014, Lei nº 13.460, de 26 de junho de 2017, Lei nº 13.726, de 8 de outubro de 2018, Decreto nº 8.638 de 15, de janeiro de 2016.

Improbidade Administrativa e Inelegibilidade

Certidão Negativa

MATÔES DO NORTE / MA
PROC. <u>1507001/2022</u>
FLS. <u>1144</u>
RUB. <u>114</u>

Certifico que nesta data (14/09/2022 às 15:56) NÃO CONSTA no Cadastro Nacional de Condenações Cíveis por Ato de Improbidade Administrativa e Inelegibilidade registros de condenação com trânsito em julgado ou sanção ativa quanto ao CPF nº 680.791.763-53.

A condenação por atos de improbidade administrativa não implica automático e necessário reconhecimento da inelegibilidade do condenado.

Para consultas sobre inelegibilidade acesse portal do TSE em <http://divulgacandcontas.tse.jus.br/>

Esta certidão é expedida gratuitamente. Sua autenticidade pode ser por meio do número de controle 6322.23C0.548F.A760 no seguinte endereço: https://www.cnj.jus.br/improbidade_adm/autenticar_certidao.php

14/09/2022 15:56

FILTROS APLICADOS:

CPF / CNPJ: 68079176353

LIMPAR

Data da consulta: 14/09/2022 15:56:03

Data da última atualização: 14/09/2022 08:38:28

DETALHAR	CNPJ/CPF DO SANCIONADO	NOME DO SANCIONADO	UF DO SANCIONADO	ÓRGÃO/ENTIDADE SANCIONADORA	TIPO DA SANÇÃO	DATA DE PUBLICAÇÃO DA SANÇÃO	QUANTIDADE
Nenhum registro encontrado							

MATÕES DO NORTE / MA	
PROC.	1801001/2022
FLS.	1945
RUB.	11

MATÕES DO NORTE / MA	
PROC.	15070001202 2
FLS.	1116
RUB.	08



TRIBUNAL DE CONTAS DA UNIÃO
CERTIDÃO NEGATIVA
DE
LICITANTES INIDÔNEOS

(Válida somente com a apresentação do CPF)

Nome completo: **LUIS ALBERTO DOS SANTOS MUNIZ**

CPF/CNPJ: **680.791.763-53**

O Tribunal de Contas da União **CERTIFICA** que, na presente data, o (a) requerente acima identificado(a) **NÃO CONSTA** da relação de responsáveis inidôneos para participar de licitação na administração pública federal, por decisão deste Tribunal, nos termos do art. 46 da Lei nº 8.443/92 (Lei Orgânica do TCU).

Não constam da relação consultada para emissão desta certidão os responsáveis ainda não notificados do teor dos acórdãos condenatórios, aqueles cujas condenações tenham tido seu prazo de vigência expirado, bem como aqueles cujas apreciações estejam suspensas em razão de interposição de recurso com efeito suspensivo ou de decisão judicial.

Certidão emitida às 15:58:21 do dia 14/09/2022, com validade de trinta dias a contar da emissão.

A veracidade das informações aqui prestadas podem ser confirmadas no sítio <https://contas.tcu.gov.br/ords/f?p=INABILITADO:5>

Código de controle da certidão: **TFYM140922155821**

Atenção: qualquer rasura ou emenda invalidará este documento.

MATÕES DO NORTE / MA	
PROC.	1507001 / 2022
FLS.	11744
RUB.	118

Processo Administrativo nº 1507001/2022
Modalidade: Pregão Eletrônico nº 024/2022
Tipo: Menor Preço por Item

Objeto: Registro de preço para eventual e futura aquisição de equipamentos hospitalares, para atender as necessidades da Secretaria Municipal de Matões do Norte/MA.

Validações da Habilitação:

**LONDRIHOSP IMPORTACAO E
EXPORTACAO DE PRODUTOS
MEDICO HOSPITALARES**

EIRELI

CNPJ: 42.650.279/0001-07

ATO CONSTITUTIVO DE EMPRESA INDIVIDUAL DE RESPONSABILIDADE LIMITADA – EIRELI

LONDRIHOSP IMPORTAÇÃO E EXPORTAÇÃO DE PRODUTOS MEDICO HOSPITALARES EIRELI

PÁGINA 1/2

Pelo presente instrumento particular de Ato Constitutivo:

GUSTAVO HENRIQUE CARREGA, BRASILEIRO, SOLTEIRO, empresário, nascido em 03/07/1992, nº do CPF 084.265.219-16, residente e domiciliado na cidade de Londrina - PR, na RUA TUPI, nº 329, APT 1603, CENTRO, CEP: 86020-350;

Resolve constituir uma Empresa Individual de Responsabilidade Limitada – EIRELI, mediante as seguintes cláusulas (art. 997, I, CC):

CLÁUSULA I - DO NOME EMPRESARIAL (ART. 997, II e ART. 980-A, §1º, CC)

A empresa adotará como nome empresarial: **LONDRIHOSP IMPORTAÇÃO E EXPORTAÇÃO DE PRODUTOS MEDICO HOSPITALARES EIRELI**, e usará a expressão **LONDRIHOSP** como nome fantasia.

CLÁUSULA II - DA SEDE (art. 997, II, CC)

A empresa terá sua sede no seguinte endereço: RUA MARIA DONIAK, nº 133, JARDIM TROPICAL, Londrina - PR, CEP: 86087635.

CLÁUSULA III - DO OBJETO SOCIAL (art. 997, II, CC)

A empresa terá por objeto o exercício das seguintes atividades econômica: **COMERCIO ATACADISTA DE MAQUINAS, APARELHOS E EQUIPAMENTOS PARA USO ODONTO-MEDICO-HOSPITALAR, PARTES E PEÇAS. COMERCIO ATACADISTA DE INSTRUMENTOS E MATERIAIS PARA USO MEDICO, CIRÚRGICO, HOSPITALAR E DE LABORATÓRIOS.**

Parágrafo único. Em estabelecimento eleito como Sede (Matriz) será(ão) exercida(s) a(s) atividade(s) de **COMERCIO ATACADISTA DE MAQUINAS, APARELHOS E EQUIPAMENTOS PARA USO ODONTO-MEDICO-HOSPITALAR, PARTES E PEÇAS. COMERCIO ATACADISTA DE INSTRUMENTOS E MATERIAIS PARA USO MEDICO, CIRURGICO, HOSPITALAR E DE LABORATORIOS.**

E exercerá as seguintes atividades:

CNAE Nº 4664-8/00 - Comércio atacadista de máquinas, aparelhos e equipamentos para uso odonto-médico-hospitalar; partes e peças

CNAE Nº 4645-1/01 - Comércio atacadista de instrumentos e materiais para uso médico, cirúrgico, hospitalar e de laboratórios

CLÁUSULA IV - DO INÍCIO DAS ATIVIDADES E PRAZO DE DURAÇÃO (art. 53, III, F, Decreto nº 1.800/96)

A empresa iniciará suas atividades na data do arquivamento deste ato na Junta Comercial do Estado do Paraná e seu prazo de duração é indeterminado.

CLÁUSULA V - DO CAPITAL (ART. 997, III e IV e ART. 1.052 e 1.055, CC)

O capital será de R\$ 110.000,00 (cento e dez mil reais), totalmente subscrito e integralizado, neste ato, da seguinte forma: R\$ 110.000,00 (cento e dez mil reais) em moeda corrente no País

CLÁUSULA VI - DA ADMINISTRAÇÃO (ART. 997, VI, CC)

A administração será exercida pelo titular **GUSTAVO HENRIQUE CARREGA**, que representará legalmente a empresa e poderá praticar todo e qualquer ato de gestão pertinentes ao objeto.

CLÁUSULA VII - DO BALANÇO PATRIMONIAL (art. 1.065, CC)

Ao término de cada exercício, em 31 de Dezembro, o administrador prestará contas justificadas de sua administração, procedendo à elaboração do inventário, do balanço patrimonial e do balanço de resultado econômico, cabendo ao titular, os lucros ou perdas apuradas.

CLÁUSULA VIII - DECLARAÇÃO DE DESIMPEDIMENTO DE ADMINISTRADOR (art. 1.011, § 1º CC e art. 37, II da Lei nº 8.934 de 1994)

ATO CONSTITUTIVO DE EMPRESA INDIVIDUAL DE RESPONSABILIDADE LIMITADA - EIRELI**LONDRIHOSP IMPORTAÇÃO E EXPORTAÇÃO DE PRODUTOS MEDICO HOSPITALARES EIRELI**

PÁGINA 2/2

O Administrador declara, sob as penas da lei, de que não está impedido de exercer a administração da empresa, por lei especial, ou em virtude de condenação criminal, ou por se encontrar sob os efeitos dela, a pena que vede, ainda que temporariamente, o acesso a cargos públicos; ou por crime falimentar, de prevaricação, peita ou suborno, concussão, peculato, ou contra a economia popular, contra o sistema financeiro nacional, contra normas de defesa da concorrência, contra as relações de consumo, fé pública, ou a propriedade.

CLÁUSULA IX - DA DECLARAÇÃO DE NÃO PARTICIPAÇÃO EM OUTRA EIRELI (art. 980-A, § 2º CC)

O titular da empresa declara, sob as penas da lei, que não figura como titular de nenhuma outra empresa individual de responsabilidade limitada.

CLÁUSULA X - DO PRÓ LABORE

Titular poderá fixar uma retirada mensal, a título de pro labore, observadas as disposições regulamentares pertinentes.

CLÁUSULA XI - DO FALECIMENTO (art. 1.028, CC)

Falecendo o titular, seus sucessores poderão continuar o exercício da empresa. Não sendo possível ou inexistindo interesse na continuidade, o valor de seus haveres será apurado e liquidado com base na situação patrimonial da empresa, à data da resolução, verificada em balanço especialmente levantado.

CLÁUSULA XII - DA INTERDIÇÃO (art. 974, § 3º CC)

Sendo interditado o titular, ele poderá continuar o exercício da empresa, desde que ele seja devidamente representado ou assistido, conforme o grau de sua incapacidade, e que a administração da empresa caiba a terceiro não impedido.

CLÁUSULA XIII - PORTE EMPRESARIAL

O titular declara que a empresa se enquadra como Microempresa - ME, nos termos da Lei Complementar nº 123, de 14 de dezembro de 2006, e que não se enquadra em qualquer das hipóteses de exclusão relacionadas no § 4º do art. 3º da mencionada lei. (art. 3º, I, LC nº 123, de 2006)

E, por estar assim constituído, assino o presente instrumento.

Londrina - PR, 07 de julho de 2021

GUSTAVO HENRIQUE CARREGA
Titular/Administrador



MATÕES DO NORTE / MA	
PROC.	1807001 / 202 2
FLS.	1750
RUB.	10

TERMO DE AUTENTICIDADE

Eu, GUILHERME PONCE ALMEIDA, com inscrição ativa no CRC/PR, sob o n° 056321, expedida em 22/09/2010, inscrito no CPF n° 06513822971, DECLARO, sob as penas da Lei Penal, e sem prejuízo das sanções administrativas e cíveis, que este documento é autêntico e condiz com o original.

IDENTIFICAÇÃO DO(S) ASSINANTE(S)		
CPF	N° do Registro	Nome
06513822971	056321	GUILHERME PONCE ALMEIDA

CERTIFICO O REGISTRO EM 09/07/2021 09:23 SOB N° 41601111790.
PROTOCOLO: 214202151 DE 09/07/2021.
CÓDIGO DE VERIFICAÇÃO: 12104908503. CNPJ DA SEDE: 42650279000107.
NIRE: 41601111790. COM EFEITOS DO REGISTRO EM: 07/07/2021.
LONDRIHOSP IMPORTAÇÃO E EXPORTAÇÃO DE PRODUTOS MEDICO HOSPITALARES
EIRELI



LEANDRO MARCOS RAYSEL BISCAIA
SECRETÁRIO-GERAL
www.empresafacil.pr.gov.br

COMPROVANTE DE INSCRIÇÃO E DE SITUAÇÃO CADASTRAL

MATÕES DO NORTE / MA	
PROC.	1507001 1202 2
FLS.	1481
RUB.	

Comprovante de Inscrição e de Situação Cadastral

Cidadão,

Confira os dados de Identificação da Pessoa Jurídica e, se houver qualquer divergência, providencie junto à RFB a sua atualização cadastral.

A informação sobre o porte que consta neste comprovante é a declarada pelo contribuinte.

REPÚBLICA FEDERATIVA DO BRASIL			
CADASTRO NACIONAL DA PESSOA JURÍDICA			
NUMERO DE INSCRIÇÃO 42.650.279/0001-07 MATRIZ	COMPROVANTE DE INSCRIÇÃO E DE SITUAÇÃO CADASTRAL		DATA DE ABERTURA 09/07/2021
NOME EMPRESARIAL LONDRIHOSP IMPORTACAO E EXPORTACAO DE PRODUTOS MEDICO HOSPITALARES EIRELI			
TITULO DO ESTABELECIMENTO (NOME DE FANTASIA) LONDRIHOSP			PORTE ME
CÓDIGO E DESCRIÇÃO DA ATIVIDADE ECONÔMICA PRINCIPAL 46.84-8-00 - Comércio atacadista de máquinas, aparelhos e equipamentos para uso odonto-médico-hospitalar; partes e peças			
CÓDIGO E DESCRIÇÃO DAS ATIVIDADES ECONÔMICAS SECUNDÁRIAS 46.45-1-01 - Comércio atacadista de instrumentos e materiais para uso médico, cirúrgico, hospitalar e de laboratórios			
CÓDIGO E DESCRIÇÃO DA NATUREZA JURÍDICA 230-5 - Empresa Individual de Responsabilidade Limitada (de Natureza Empresárl			
LOGRADOURO R MARIA DONIAK	NUMERO 133	COMPLEMENTO *****	
CEP 86.087-635	BAIRRO/DISTRITO JARDIM TROPICAL	MUNICIPIO LONDRINA	UF PR
ENDEREÇO ELETRÔNICO LONDRIMEDIHOSPITALAR@GMAIL.COM		TELEFONE (43) 3339-1320	
ENTE FEDERATIVO RESPONSÁVEL (EFR) *****			
SITUAÇÃO CADASTRAL ATIVA		DATA DA SITUAÇÃO CADASTRAL 09/07/2021	
MOTIVO DE SITUAÇÃO CADASTRAL			
SITUAÇÃO ESPECIAL *****		DATA DA SITUAÇÃO ESPECIAL *****	

Aprovado pela Instrução Normativa RFB nº 1.863, de 27 de dezembro de 2018.

Emitido no dia 14/09/2022 às 09:42:50 (data e hora de Brasília).

Página: 1/1

 CONSULTAR QSA

 VOLTAR

 IMPRIMIR

A RFB agradece a sua visita. Para informações sobre política de privacidade e uso, [clique aqui](#).

[Passo a passo para o CNPJ](#)

[Consultas CNPJ](#)

[Estatísticas](#)

[Parceiros](#)

[Serviços CNPJ](#)

COMPROVANTE DE INSCRIÇÃO E DE SITUAÇÃO CADASTRAL

MATÕES DO NORTE / MA	
PROC.	1507001/2022
FLS.	1152
RUB.	10

BRASIL

(HTTPS://GOV.BR)

MATÕES DO NORTE / MA	
PROC.	1507001/2022
FLS.	1483
RUB.	00

Confirmação da Autenticidade de Certidões

Resultado da Confirmação de Autenticidade de Certidão

CNPJ: 42.650.279/0001-07

Código de Controle: 9F3B.2CE0.8ADB.80B5

Data da Emissão: 22/03/2022

Hora da Emissão: 11:40:36

Tipo Certidão: Negativa

Certidão Negativa emitida em 22/03/2022, com validade até 18/09/2022.

[Página Anterior \(/Servicos/certidaointernet/PJ/Autenticidade/Voltar\)](/Servicos/certidaointernet/PJ/Autenticidade/Voltar)

[Nova consulta \(/Servicos/certidaointernet/PJ/Autenticidade/Confirmar\)](/Servicos/certidaointernet/PJ/Autenticidade/Confirmar)



BRASIL

(HTTPS://GOV.BR)

MATÕES DO NORTE / MA	
PROC.	1507001/2022
FLS.	154
RUB.	110

Confirmação da Autenticidade de Certidões

Resultado da Confirmação de Autenticidade de Certidão

CPF: 084.265.219-16

Código de Controle: 5E6C.8A05.7D73.0FB9

Data da Emissão: 09/08/2022

Hora da Emissão: 07:28:07

Tipo Certidão: Negativa

Certidão Negativa emitida em 09/08/2022, com validade até 05/02/2023.

[Página Anterior \(/Servicos/certidaointernet/PF/Autenticidade/Voltar\)](/Servicos/certidaointernet/PF/Autenticidade/Voltar)

[Nova consulta \(/Servicos/certidaointernet/PF/Autenticidade/Confirmar\)](/Servicos/certidaointernet/PF/Autenticidade/Confirmar)



MATÕES DO NORTE / MA	
PROC.	1307001/2022
FLS.	1755
RUB.	176

Dúvidas mais Frequentes | Início | V - 1.2

Situação de Regularidade do Empregador

A EMPRESA abaixo identificada está REGULAR perante o FGTS:

Inscrição: 42.650.279/0001-07

Razão social: LONDRIHOSP IMP E EXPORT DE PRODUTOS MEDICO HOSPITALARES

Nome fantasia: LONDRIHOSP

Resultado da consulta em 14/09/2022 09:54:28

Obtenha o Certificado de Regularidade do FGTS - CRF
Consulte o Histórico do Empregador

Voltar

O uso destas informações para os fins previstos em lei deve ser precedido de verificação de autenticidade no site da Caixa: www.caixa.gov.br

MATÕES DO NORTE / MA	
PROC.	1501001/2022
FLS.	156
RUB.	115

Validação de certidão de débitos emitida

O serviço de validação de certidões emitidas destina-se ao órgão licitante ou ao interessado em conferir a autenticidade da certidão apresentada.

Operação efetuada com sucesso.

Validar Nova Certidão

Emitir Certidão



PODER JUDICIÁRIO
JUSTIÇA DO TRABALHO

MATÕES DO NORTE / MA	
PROC.	1502001/2022
FLS.	1454
RUB.	115

CERTIDÃO NEGATIVA DE DÉBITOS TRABALHISTAS

Nome: LONDRIHOSP IMPORTACAO E EXPORTACAO DE PRODUTOS MEDICO
HOSPITALARES EIRELI (MATRIZ E FILIAIS)
CNPJ: 42.650.279/0001-07
Certidão nº: 28973326/2022
Expedição: 02/09/2022, às 10:09:01
Validade: 01/03/2023 - 180 (cento e oitenta) dias, contados da data de sua expedição.

Certifica-se que **LONDRIHOSP IMPORTACAO E EXPORTACAO DE PRODUTOS MEDICO HOSPITALARES EIRELI (MATRIZ E FILIAIS)**, inscrito(a) no CNPJ sob o nº **42.650.279/0001-07**, **NÃO CONSTA** como inadimplente no Banco Nacional de Devedores Trabalhistas.

Certidão emitida com base nos arts. 642-A e 883-A da Consolidação das Leis do Trabalho, acrescentados pelas Leis ns.º 12.440/2011 e 13.467/2017, e no Ato 01/2022 da CGJT, de 21 de janeiro de 2022. Os dados constantes desta Certidão são de responsabilidade dos Tribunais do Trabalho.

No caso de pessoa jurídica, a Certidão atesta a empresa em relação a todos os seus estabelecimentos, agências ou filiais.

A aceitação desta certidão condiciona-se à verificação de sua autenticidade no portal do Tribunal Superior do Trabalho na Internet (<http://www.tst.jus.br>).

Certidão emitida gratuitamente.

INFORMAÇÃO IMPORTANTE

Do Banco Nacional de Devedores Trabalhistas constam os dados necessários à identificação das pessoas naturais e jurídicas inadimplentes perante a Justiça do Trabalho quanto às obrigações estabelecidas em sentença condenatória transitada em julgado ou em acordos judiciais trabalhistas, inclusive no concernente aos recolhimentos previdenciários, a honorários, a custas, a emolumentos ou a recolhimentos determinados em lei; ou decorrentes de execução de acordos firmados perante o Ministério Público do Trabalho, Comissão de Conciliação Prévia ou demais títulos que, por disposição legal, contiver força executiva.

MATÔES DO NORTE / MA	
PROC.	1807001/2022
FLS.	158
RUB.	115

Validação de certidão de débitos emitida

O serviço de validação de certidões emitidas destina-se ao órgão licitante ou ao interessado em conferir a autenticidade da certidão apresentada.

Operação efetuada com sucesso.

Validar Nova Certidão

Emitir Certidão

PODER JUDICIÁRIO
JUSTIÇA DO TRABALHO

MATÕES DO NORTE / MA	
PROC.	18895628/2022
FLS.	1439
RUB.	

CERTIDÃO NEGATIVA DE DÉBITOS TRABALHISTAS

Nome: GUSTAVO HENRIQUE CARREGA
CPF: 084.265.219-16
Certidão nº: 18895628/2022
Expedição: 14/06/2022, às 08:12:47
Validade: 11/12/2022 - 180 (cento e oitenta) dias, contados da data de sua expedição.

Certifica-se que **GUSTAVO HENRIQUE CARREGA**, inscrito(a) no CPF sob o nº **084.265.219-16**, **NÃO CONSTA** como inadimplente no Banco Nacional de Devedores Trabalhistas.

Certidão emitida com base nos arts. 642-A e 883-A da Consolidação das Leis do Trabalho, acrescentados pelas Leis ns.º 12.440/2011 e 13.467/2017, e no Ato 01/2022 da CGJT, de 21 de janeiro de 2022. Os dados constantes desta Certidão são de responsabilidade dos Tribunais do Trabalho.

No caso de pessoa jurídica, a Certidão atesta a empresa em relação a todos os seus estabelecimentos, agências ou filiais.

A aceitação desta certidão condiciona-se à verificação de sua autenticidade no portal do Tribunal Superior do Trabalho na Internet (<http://www.tst.jus.br>).

Certidão emitida gratuitamente.

INFORMAÇÃO IMPORTANTE

Do Banco Nacional de Devedores Trabalhistas constam os dados necessários à identificação das pessoas naturais e jurídicas inadimplentes perante a Justiça do Trabalho quanto às obrigações estabelecidas em sentença condenatória transitada em julgado ou em acordos judiciais trabalhistas, inclusive no concernente aos recolhimentos previdenciários, a honorários, a custas, a emolumentos ou a recolhimentos determinados em lei; ou decorrentes de execução de acordos firmados perante o Ministério Público do Trabalho, Comissão de Conciliação Prévia ou demais títulos que, por disposição legal, contiver força executiva.

Governo do Estado do Paraná
Secretaria da
Fazenda

MATÕES DO NORTE / MA	
PROC.	1809001/2022
FLS.	1160
RUB.	108

Informações do Documento

Certidão 027148347-98
Tipo Certidão Negativa de Débitos Tributários e de Dívida Ativa Estadual - Automática
Fornecida para o CNPJ 42.650.279/0001-07
LONDRIHOSP IMPORTACAO E EXPORTACAO DE PRODUTOS MEDICO HOSPITALARES EIRELI
Emissão 04/07/2022 09:07:48
Data de Validade 01/11/2022

[Voltar](#)

© **Secretaria da Fazenda - SEFA**
Av. Vicente Machado, 445 - Centro - 80420-902 - Curitiba - PR
Localização



Governo do Estado do Paraná
Secretaria da
Fazenda

MATÔES DO NORTE / MA	
PROC.	18090001202 2
FLS.	1761
RUB.	118

Informações do Documento

Certidão 027485291-50
Tipo Certidão Negativa de Débitos Tributários e de Dívida Ativa Estadual - Automática
Fornecida para o CPF 084.265.219-16
GUSTAVO HENRIQUE CARREGA
Emissão 09/08/2022 07:29:54
Data de Validade 07/12/2022

Voltar

© Secretaria da Fazenda - SEFA
Av. Vicente Machado, 445 - Centro - 80420-902 - Curitiba - PR
Localização



Confirmar autenticidade de certidão

Autenticidade de Certidão Negativa - Contribuinte

Data de Emissão: 02/09/2022 No. Certidão: 3042894

CPF/CNPJ: 42650279000107

Proprietário: LONDRIHOSP IMPORTACAO E EXPORTACAO
DE PRODUTOS MEDICO HOSPITALARES EIRELI

MATÕES DO NORTE / MA	
PROC.	1807001/2022
FLS.	1162
RUB.	116

[Nova Consulta](#)



Acessibilidade

MATÕES DO NORTE / MA	
PROC.	1809001 / 2022
FLS.	3463
RUB.	00

[Início](#)

Certidões

Consulta de Autenticidade - Certidão Positiva de Débitos com Efeito Negativa

Serviços Online

Filtrar:

Parcelamento Online

Agendamento Eletrônico

8

Assistência Social

1

Alvará de Licença de Localização e Funcionamento

10

Carta de Serviços

Certidões

9

Cultura

2

Educação

4

Empregador e Empregado

3

Geoprocessamento

4

Informações e Publicações

4

IPTU

10

ISS

8

ITBI

2

Licença Sanitária

2

Licitações

4

Núcleo de Comunicação

3

Obras

2

Ouvidoria Geral - Sugestão, Elogio, Crítica, Reclamação, Denúncia, Acesso à Informação

Pessoal

1

Programa Nota Londrina

Protocolos e Requerimentos - SEI / SIP

3

Sala do Empreendedor

2

Serviços Funerários

5

Sistema Eletrônico de Informações - SEI

Confirmar autenticidade de certidão



**Autenticidade de Certidão Negativa -
Contribuinte**

Data de Emissão: 13/06/2022 No. Certidão: 2775367

CPF/CNPJ: 08426521916

Proprietário: GUSTAVO HENRIQUE CARREGA

MATÔES DO NORTE / MA	
PROC.	1807001/2022
FLS.	1464
RUB.	115

 Nome de Usuário	 Senha	Acessar
---	---	---------

Serviços

- ▶ Cidadão
- ▶ Empresa
- ▶ Servidor
- ▶ Turista
- ▶ Transparência
- ▶ Órgãos e Entidades Públicas
- ▶ Serviços Online
- ▶ Carta de Serviços
- ▶ Portal do Servidor

Consultas

- ▶ Licitações e Contratos
- ▶ Concursos, Testes Seletivos e Estágios
- ▶ Pesquisa de Processos
- ▶ Ouvidoria-Geral
- ▶ Geoprocessamento
- ▶ Georreferenciamento
- ▶ Leis Municipais
- ▶ Jornal Oficial
- ▶ Sobre Londrina
- ▶ Mapa do Site

Contatos

Telefone: (43) 3372-4000

[Fale com a Prefeitura](#)

[Fones e Horários de Funcionamento](#)



[Lista de Responsáveis](#)
pelo Acesso à Informação (e-SIC)





MATÕES DO NORTE / MA	
PROC.	<u>1807001/2022</u>
FLS.	<u>1165</u>
RUB.	<u>00</u>



**PODER JUDICIÁRIO
ESTADO DO PARANÁ
COMARCA DE LONDRINA**

CARTÓRIO DO DISTRIBUIDOR E ANEXOS

Av Tiradentes, 1575 - Jd Shangri-lá - 86.070-545 - F:(43)-3342-1445
Londrina - PR.

MATÕES DO NORTE / MA	
PROC.	15070012022
FLS.	1366
RUB.	410
ARY TRISTÃO Titular	

Empregados Juramentados

Ana Paula Tristão

Lourival Daneiutti

Edenilson Donisete Macri

Iwerlei Bueno Moraes

Ozéas Pinheiro de Goes

Marta Rocha

Autenticidade do documentos

Codigo verificador: CAE1959B43635D74C2ED2E05B4EDDEE2

Tipo da certidão: CERTIDAO NEGATIVA GERAL (CIVEL/CRIMINAL/FAMILIA)

Nome: GUSTAVO HENRIQUE CARREGA

Emitida em: 26/07/2022

Forma assinatura: DIGITAL

Assinador: Iwerlei Bueno Moraes

Cpf do assinador: 727.061.809-78

Data/hora: 28/07/2022 as 09:55:24

O certificado Iwerlei Bueno Moraes:727.061.809-78 estava no período de validade em 28/07/2022 as 09:55:24

Imprimir Página



Acesso exclusivo dos estados e municípios

MATÕES DO NORTE / MA
PROC. 1507001/2022
FLS. 5764
RUB. #18

Autenticidade de Livros

DADOS DA CONSULTA

Sobre o Portal

Serviços

Legislação

Parceiros

Fale Conosco

Manuais

Municípios
Implantados

Consultar
Informações

Notificações

Protocolo:

221757953

Data do Protocolo:

14/09/2022

Número de Registro:

4160111790

Empresa:

LONDRIHOSP IMPORTAÇÃO E EXPORTAÇÃO DE PRODUTOS
MEDICO HOSPITALARES EIRELI

Documentos(s):

Termo de Autenticação

< Voltar

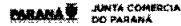

Atendimento online



MATÔES DO NORTE / MA
PROC. <u>15040012022</u>
FLS. <u>1768</u>
RUB. <u>115</u>

TERMO DE AUTENTICAÇÃO - LIVRO DIGITAL

Declaro exatos os Termos de Abertura e de Encerramento do Livro Digital com características abaixo, conferido e autenticado por Samir de Oliveira Franco, sob a autenticidade nº 12203728854 em 24/03/2022, protocolo 221757953. Para validação de Autenticação dos Termos, deverá ser acessado o Portal de Serviços / verificação de documentos do Empreendedor (<http://www.empresafacil.pr.gov.br>) e informar o código de verificação.

Identificação de Empresa	
Nome Empresarial:	LONDRIHOSP IMPORTAÇÃO E EXPORTAÇÃO DE PRODUTOS MEDICO HOSPITALARES EIRELI
Número de Registro:	41601111790
CNPJ:	42650279000107
Município:	Londrina

Identificação do Livro Digital	
Tipo de Livro:	DIÁRIO
Número de Ordem:	1
Período de Escrituração:	09/07/2021 - 31/12/2021

Assinante(s)	Nome	CRC/OAB
08426521916	GUSTAVO HENRIQUE CARREGA	
64071367920	REGINALDO ANTONIO FIORI	PR03611502



CERTIFICO A AUTENTICAÇÃO EM 24/03/2022 14:07 SOB Nº 20221757953.
PROTOCOLO: 221757953 DE 17/03/2022. CÓDIGO DE VERIFICAÇÃO:
12203728854. NIRE: 41601111790.
LONDRIHOSP IMPORTAÇÃO E EXPORTAÇÃO DE PRODUTOS MEDICO HOSPITALARES
EIRELI

SAMIR DE OLIVEIRA FRANCO
RESPONSÁVEL PELA AUTENTICAÇÃO
CURITIBA, 24/03/2022
empresafacil.pr.gov.br

Serviços On-Line



CONSELHO REGIONAL DE CONTABILIDADE DO PARANÁ

CURITIBA 14.09.2022

MATÕES DO NORTE / MA	
PROC.	1809001/2022
FLS.	169
RUB.	118

Consulta certidão eletrônica:

DHP Nº PR/2022/00004026 É VÁLIDA

Impressão : 22.06.2022

Validade : 20.09.2022

Profissional :

Nome : REGINALDO ANTONIO FIORI

Número Registro CRC : PR-036115/O - CONTADOR

CPF : 640.713.679-20

Finalidade : BALANÇO PATRIMONIAL, REGISTRADO NA JUNTA COMERCIAL

Consultado em 14 de setembro de 2022 .

Sair

Serviços On-Line



CURITIBA 14.09.2022

Consulta certidão eletrônica:

DHP Nº PR/2022/00004116 É VÁLIDA

Impressão : 23.06.2022

Validade : 21.09.2022

Profissional :

Nome : REGINALDO ANTONIO FIORI

Número Registro CRC : PR-036115/O - CONTADOR

CPF : 640.713.679-20

Finalidade : LIVRO DIÁRIO

Consultado em 14 de setembro de 2022 .

MATÕES DO NORTE / MA	
PROC.	1809001/2022
FLS.	1140
RUB.	118

Sair

Serviços On Line



CONSELHO REGIONAL DE CONTADORES DO PARANÁ

CURITIBA 14.09.2022

MATÔES DO NORTE / MA
PROC. 1507001/2021
FLS. 3791
RUB. [assinatura]

Consulta certidão eletrônica:

DHP Nº PR/2022/00004117 É VÁLIDA

Impressão : 23.06.2022

Validade : 21.09.2022

Profissional :

Nome : REGINALDO ANTONIO FIORI

Número Registro CRC : PR-036115/O - CONTADOR

CPF : 640.713.679-20

Finalidade : EDITAIS DE LICITAÇÃO

Consultado em 14 de setembro de 2022 .

Sair

Serviços On-Line



CURTIBA 14.09.2022

MATÕES DO NORTE / MA	
PROC.	1807001/2022
FLS.	1772
RUB.	

Consulta certidão eletrônica:

DHP Nº PR/2022/00004118 É VÁLIDA

Impressão : 23.06.2022

Validade : 21.09.2022

Profissional :

Nome : REGINALDO ANTONIO FIORI

Número Registro CRC : PR-036115/O - CONTADOR

CPF : 640.713.679-20

Finalidade : OUTRAS

Consultado em 14 de setembro de 2022 .

Sair

Serviços Online



CURITIBA 14.09.2022

MATÕES DO NORTE / MA	
PROC.	1807001/2022
FLS.	9743
RUB.	18

Consulta certidão eletrônica:

DHP Nº PR/2022/00004011 É VÁLIDA

Impressão : 22.06.2022

Validade : 20.09.2022

Profissional :

Nome : REGINALDO ANTONIO FIORI

Número Registro CRC : PR-036115/O - CONTADOR

CPF : 640.713.679-20

Finalidade : OUTRAS

Consultado em 14 de setembro de 2022 .

Sair

MATÔES DO NORTE / MA	
PROC.	15090001/2022
FLS.	1444
RUB.	40

Chave de Acesso	Número NF-e	Versão
41-2205-42.650.279/0001-07-55-001-000.000.009-135.930.553-0	9	4.00

Dados da NF-e

Modelo	Série	Número	Data de Emissão	Data/Hora de Saída ou da Entrada	Valor Total da Nota Fiscal
55	1	9	05/05/2022 11:33:19-03:00	05/05/2022 11:33:19-03:00	15.750,00

Emitente

CNPJ	Nome / Razão Social	Inscrição Estadual	UF
42.650.279/0001-07	LONDRIHOSP IMPORTACAO E EXP DE PROD MED HOSP	9089989105	PR

Destinatário

CNPJ	Nome / Razão Social	Inscrição Estadual	UF
12.806.280/0001-09	FUNDO MUNICIPAL DE SAUDE PARANA		RN
Destino da operação	Consumidor final	Presença do Comprador	
2 - Operação Interestadual	1 - Consumidor final	3 - Operação não presencial (teleatendimento)	

Emissão

Processo	Versão do Processo	Tipo de Emissão	Finalidade
0 - com aplicativo do Contribuinte	K-Sinfi v1.0	1 - Normal	1 - Normal
Natureza da Operação	Tipo da Operação	Forma de Pagamento	Digest Value da NF-e
VENDAS DE MERCADORIAS	1 - Saída		eZEw5X2vt9/eH2hzTjWkEzzN4PM=

Situação Atual: AUTORIZADA (Ambiente de autorização: produção)

Eventos da NF-e	Protocolo	Data Autorização	Data Inclusão AN
Autorização de Uso	141220104275058	05/05/2022 às 11:33:21-03:00	05/05/2022 às 11:44:19
CT-e Autorizado (Órgão Autor: PR)	891222161923898	06/05/2022 às 21:37:15-03:00	06/05/2022 às 21:37:15
MDF-e Autorizado com CT-e (Órgão Autor: AN)	891222163747574	07/05/2022 às 00:05:24-03:00	07/05/2022 às 00:05:24
MDF-e Autorizado com CT-e (Órgão Autor: AN)	891222202969830	10/05/2022 às 00:30:45-03:00	10/05/2022 às 00:30:45
Registro Passagem MDF-e com CT-e (Órgão Autor: PB)	891222265292202	12/05/2022 às 14:26:36-03:00	12/05/2022 às 14:26:36
MDF-e Autorizado com CT-e (Órgão Autor: AN)	891222316710669	15/05/2022 às 22:25:25-03:00	15/05/2022 às 22:25:25
CT-e Autorizado (Órgão Autor: RN)	891222392761783	19/05/2022 às 10:14:25-03:00	19/05/2022 às 10:14:25
MDF-e Autorizado com CT-e (Órgão Autor: AN)	891222396279718	19/05/2022 às 13:40:43-03:00	19/05/2022 às 13:40:43

MATÕES DO NORTE / MA	
PROC.	1504001/2022
FLS.	3115
RUB.	11

Chave de Acesso	Número NF-e	Versão
41-2205-42.650.279/0001-07-55-001-000.000.042-150.633.033-4	42	4.00

Dados da NF-e

Modelo	Série	Número	Data de Emissão	Data/Hora de Saída ou da Entrada	Valor Total da Nota Fiscal
55	1	42	27/05/2022 16:41:57-03:00	27/05/2022 16:41:57-03:00	16.000,00

Emitente

CNPJ	Nome / Razão Social	Inscrição Estadual	UF
42.650.279/0001-07	LONDRIHOSP IMPORTACAO E EXP DE PROD MED HOSP	9089989105	PR

Destinatário

CNPJ	Nome / Razão Social	Inscrição Estadual	UF
13.881.550/0001-09	FUNDO MUNICIPAL DE SAUDE DE LAURO DE FREITAS		BA
Destino da operação	Consumidor final	Presença do Comprador	
2 - Operação Interestadual	1 - Consumidor final	3 - Operação não presencial (teleatendimento)	

Emissão

Processo	Versão do Processo	Tipo de Emissão	Finalidade
0 - com aplicativo do Contribuinte	K-Sinfi v1.0	1 - Normal	1 - Normal
Natureza da Operação	Tipo da Operação	Forma de Pagamento	Digest Value da NF-e
VENDAS DE MERCADORIAS	1 - Saída		x35uyGsQK1H33of2Zlxa0RqvNc=

Situação Atual: CANCELADA (Ambiente de autorização: produção)

Eventos da NF-e	Protocolo	Data Autorização	Data Inclusão AN
Autorização de Uso	141220123870206	27/05/2022 às 16:42:02-03:00	27/05/2022 às 16:56:25
Cancelamento pelo emitente (Órgão Autor: PR)	141220124644208	30/05/2022 às 07:37:25-03:00	30/05/2022 às 07:38:16

MATÕES DO NORTE / MA	
PROC.	1801001/2022
FLS.	5776
RUB.	



Chave de Acesso	Número NF-e	Versão
41-2205-42.650.279/0001-07-55-001-000.000.043-137.298.465-0	43	4.00

Dados da NF-e

Modelo	Série	Número	Data de Emissão	Data/Hora de Saída ou da Entrada	Valor Total da Nota Fiscal
55	1	43	27/05/2022 16:53:00-03:00	27/05/2022 16:53:00-03:00	1.000,00

Emitente

CNPJ	Nome / Razão Social	Inscrição Estadual	UF
42.650.279/0001-07	LONDRIHOSP IMPORTACAO E EXP DE PROD MED HOSP	9089989105	PR

Destinatário

CNPJ	Nome / Razão Social	Inscrição Estadual	UF
11.394.149/0001-19	FUNDO MUNICIPAL DE SAUDE DE BELA CRUZ		CE
Destino da operação	Consumidor final	Presença do Comprador	
2 - Operação Interestadual	1 - Consumidor final	3 - Operação não presencial (teleatendimento)	

Emissão

Processo	Versão do Processo	Tipo de Emissão	Finalidade
0 - com aplicativo do Contribuinte	K-Sinfi v1.0	1 - Normal	1 - Normal
Natureza da Operação	Tipo da Operação	Forma de Pagamento	Digest Value da NF-e
VENDAS DE MERCADORIAS	1 - Saída		1U8GFsNgOVJUK40H58llnV+d2lc=

Situação Atual: CANCELADA (Ambiente de autorização: produção)

Eventos da NF-e	Protocolo	Data Autorização	Data Inclusão AN
Autorização de Uso	141220123886832	27/05/2022 às 16:53:07-03:00	27/05/2022 às 17:07:25
Cancelamento pelo emitente (Órgão Autor: PR)	141220124643916	30/05/2022 às 07:36:49-03:00	30/05/2022 às 07:37:18

MATÕES DO NORTE - MA
PROC. 2304100/2022
FLS. 317
RUBRICA

2022

CADASTRO NO CRF SOB O 27598	VALIDADE 31/03/2027	CODIGO DE AUTENTICAÇÃO FGC4D26509XXXXXX000000000000A95E2A1
--------------------------------	------------------------	---

RAZAO/DENOMINAÇÃO SOCIAL
LONDRIHOSP IMP E EXP DE PROD MÉDICO HOSP EIRELI

NOME FANTASIA
DISTRIBUIDORA LONDRIHOSP

TIPO DE ESTABELECIMENTO DISTRIBUIDORA DE CORRELATOS E PROD. SAÚDE	NATUREZA DE ATIVIDADE DISTRIBUIDOR/IMPORT/EXPORT CORRELATOS
--	--

ENDEREÇO RUA MARIA DONIAK 133	CNPJ 42.650.279/0001-07
----------------------------------	----------------------------

LOCALIDADE JARDIM TROPICAL	CIDADE - UF LONDRINA-PR
-------------------------------	----------------------------

HORÁRIO DE FUNCIONAMENTO

Domingo	Segunda	Terça	Quarta	Quinta	Sexta	Sábado
*****	08:00 às 18:00	08:00 às 18:00	08:00 às 18:00	08:00 às 18:00	08:00 às 18:00	*****

RESPONSÁVEIS TÉCNICOS						
TIPO	INSCRIÇÃO	NOME	FUNÇÃO	SITUAÇÃO		
F	11711	MARCIENE ALVES DUARTE	DIRETOR TÉCNICO	CONTRATADO		
Domingo	Segunda	Terça	Quarta	Quinta	Sexta	Sábado
*****	*****	*****	13:00 às 18:00	*****	*****	*****

CONSELHO REGIONAL DE FARMÁCIA DO ESTADO DO PARANÁ - CRF-PR
Curitiba, 22 de Março de 2022

VÁLIDA ATÉ 31 de Março de 2027

PREFEITURA DO MUNICÍPIO DE LONDRINA



PROC. 2507001/2022
FLS. 1748
RUB. 115

Conferência de Autenticidade de Documentos



Código Verificador:

Código CRC:



Clique aqui para visualizar o documento.

Lista de Assinaturas (1 registro):

Assinante	Cargo/Função	Data/Hora	Tipo
Thiago Augusto Domingos	Gerente de Unidade	27 de setembro de 2021 16:21:39	Login/Senha

MATÔES DO NORTE / MA
PROC. 1904001/2021
FLS. 11702
RUB. <i>dtb</i>



Prefeitura do Município de Londrina

Estado do Paraná

NOTIFICAÇÃO ADMINISTRATIVA

415/2021

Caro Requerente:

Informamos que as atividades desenvolvidas pela empresa **LONDRIHOSP IMPORTACAO E EXPORTACAO DE PRODUTOS MEDICO HOSPITALARES EIRELI**, CNPJ 42.650.279/0001-07 (46.64-8-00 - Comércio atacadista de máquinas, aparelhos e equipamentos para uso odonto-médico-hospitalar; partes e peças; 46.45-1-01 - Comércio atacadista de instrumentos e materiais para uso médico, cirúrgico, hospitalar e de laboratórios), não demandam licenciamento ambiental municipal, de acordo com o Decreto nº 1.167 de 06 de outubro de 2020 e Resolução CEMA 110/2021, para o funcionamento, pois a atividade é virtualmente sem risco ambiental.

Londrina, 27 de setembro de 2021



Documento assinado eletronicamente por **Thiago Augusto Domingos, Gerente de Unidade**, em 27/09/2021, às 16:21, conforme horário oficial de Brasília, conforme a Medida Provisória nº 2.200-2 de 24/08/2001 e o Decreto Municipal nº 1.525 de 15/12/2017.



A autenticidade deste documento pode ser conferida no site http://sei.londrina.pr.gov.br/sei/controlador_externo.php?acao=documento_conferir&id_orgao_acesso_externo=0, informando o código verificador **6387665** e o código CRC **CAC916B0**.

MATÔES DO NORTE / MA	
PROC.	18014001/2022
FLS.	1180
RUB.	##

CONSULTA CERTIDÃO ONLINE

DOCUMENTO VERIFICADO

O DOCUMENTO ABAIXO FOI CONFIRMADO COMO AUTÊNTICO.

NIRE 41601111790 CNPJ 42.650.279/0001-07		Situação ATIVA Status SEM STATUS	
Endereço Completo MARIA DONIAK, Nº 133, xxxxx, JARDIM TROPICAL - Londrina/PR - CEP 86087-635			
Arquivamentos Posteriores			
Ato	Número	Data	Descrição
091	41601111790	09/07/2021	ATO CONSTITUTIVO
091	41601111790	09/07/2021	ENQUADRAMENTO DE MICROEMPRESA

~~Esta certidão foi emitida automaticamente em 01/09/2022, às 10:30:40 (horário de Brasília).~~
 Se impressa, verificar sua autenticidade no <https://www.empresafacil.pr.gov.br>, com o código **OJMBOHAB**.



PRC2212809168

LEANDRO MARCOS RAYSEL BISCAIA

Secretário(a) Geral



MATÕES DO NORTE / MA	
PROC.	1807001/2022
FLS.	1181
RUB.	AA

CONSULTA CERTIDÃO ONLINE

DOCUMENTO VERIFICADO

O DOCUMENTO ABAIXO FOI CONFIRMADO COMO AUTÊNTICO.

Nome Empresarial: LONDRIHOSP IMPORTAÇÃO E EXPORTAÇÃO DE PRODUTOS MEDICO HOSPITALARES EIRELI			
Número de Identificação do Registro de Empresas - NIRE 41601111790			CNPJ 42.650.279/0001-07
Endereço Completo RUA MARIA DONIAK, Nº 133, xxxxx, JARDIM TROPICAL - Londrina/PR - CEP 86087-635			
É sócio(a) de sociedade registrada nesta Junta Comercial, como segue :			Situação <u>ATIVA</u> Status SEM STATUS
Data de Entrada na Sociedade 07/07/2021	Data de Saída na Sociedade Indeterminado	Condição TITULAR PESSOA FÍSICA	
Data de Entrada na Sociedade 07/07/2021	Data de Saída na Sociedade Indeterminado	Condição Administrador	
Arquivamentos Posteriores			
Ato	Número	Data	Descrição
091	41601111790	09/07/2021	ENQUADRAMENTO DE
091	41601111790	09/07/2021	MICROEMPRESA

Esta certidão foi emitida automaticamente em 03/08/2022, às 08:16:39 (horário de Brasília).
Se impressa, verificar sua autenticidade no <https://www.empresafacil.pr.gov.br>, com o código **XMA2DKRH**.



PRC2212412254

LEANDRO MARCOS RAYSEL BISCAIA

Secretário Geral

Atendimento online

MATÕES DO NORTE / MA	
PROC.	180740012022
FLS.	1182
RUB.	

o que você procura?

[Inicial](#) > Cível, Crime e Eleitoral

Verifica Autenticidade de Certidão

*** Certidão Válida ***
Negativa

A simples impressão desta página **não garante** a autenticidade da certidão. O TRF garante apenas a verificação de autenticidade realizada diretamente **pela autoridade recebedora competente**, na página www.trf4.jus.br/autenticidade, não sendo portanto válidas verificações de autenticidade impressas em papel.

Número de Controle: **4115606**

Nome: **LONDRIHOSP IMPORTACAO E EXPORTACAO DE PRODUTOS MEDICO HOSPITALARES EIRELI**

CPF/CNPJ: **42650279/0001-07**

Data de Emissão: **01/09/2022**

Tipo de Certidão: **Judicial Cível**

A certidão é emitida em formato PDF.

É necessário ter o Acrobat Reader instalado no microcomputador para visualizá-la.

[EMITIR CÓPIA DA CERTIDÃO](#) [VOLTAR](#)

Acesso Rápido	Intranet
Atendimento Virtual dos Gabinetes	LGPD
Audiências e Sessões	Notícias da 4ª Região
Avisos	Ouvidoria
Balcão Virtual	Plantões
Dúvidas Frequentes eproc	Sei - Usuários Externos
Institucional	Endereços e Telefones

Portal Unificado da Justiça Federal da 4ª Região



PODER JUDICIÁRIO

JUSTIÇA FEDERAL DA 4ª REGIÃO

CERTIDÃO JUDICIAL CÍVEL

MATÕES DO NORTE / MA	
PROC.	1801001 / 202 1
FLS.	1783
RUB.	18

4115606

CERTIFICAMOS, na forma da lei, que, consultando os sistemas processuais abaixo indicados, **NÃO CONSTAM**, até a presente data e hora, **PROCESSOS** de classes **CÍVEIS** em tramitação contra:

LONDRIHOSP IMPORTACAO E EXPORTACAO DE PRODUTOS MEDICO HOSPITALARES EIRELI

OU

CNPJ n. 42650279/0001-07

Certidão emitida em: 01/09/2022 às 08:56:21 (data e hora de Brasília)

Observações:

a) A autenticidade desta certidão poderá ser verificada, no prazo de 90 (noventa) dias, por qualquer interessado no site do TRIBUNAL REGIONAL FEDERAL DA 4ª REGIÃO endereço <http://www.trf4.jus.br/autenticidade>, por meio do código de validação abaixo;

b) A pesquisa realizada com base no CPF informado abrange processos em que o titular ou seu eventual espólio figure como parte;

c) Nos casos do § 1º do art. 4º da Resolução n. 680/2020 (CPF não informado), o nome indicado para a consulta será de responsabilidade do solicitante da certidão, devendo a titularidade ser conferida pelo interessado e destinatário;

d) Certidão expedida gratuitamente e nos termos da Resolução CNJ n. 121/2010 e da Resolução CJF n. 680/2020;

e) Certidão emitida em consulta às seguintes bases de dados (data e hora de Brasília):

Tribunal Regional Federal da 4ª Região (Processo Eletrônico) até 31/08/2022 às 20:00

Tribunal Regional Federal da 4ª Região (Processo Papel) até 31/08/2022 às 20:00

JF Paraná (Processo Eletrônico) até 31/08/2022 às 23:30

JF Paraná (Processo Papel) até 31/08/2022 às 20:30

JF Rio Grande do Sul (Processo Eletrônico) até 31/08/2022 às 23:30

JF Rio Grande do Sul (Processo Papel) até 31/08/2022 às 21:30

JF Santa Catarina (Processo Eletrônico) até 31/08/2022 às 21:30

JF Santa Catarina (Processo Papel) até 31/08/2022 às 20:30

f) Certidão unificada do 1º e 2º grau da Justiça Federal da 4ª Região.

NÚMERO DE CONTROLE: 4115606

CÓDIGO DE VALIDAÇÃO: 3924924612



o que você procura?

[Início](#) > Cível, Crime e Eleitoral

Verifica Autenticidade de Certidão

*** Certidão Válida ***
Negativa

A simples impressão desta página **não garante** a autenticidade da certidão. O TRF garante apenas a verificação de autenticidade realizada diretamente **pela autoridade recebedora competente**, na página www.trf4.jus.br/autenticidade, não sendo portanto válidas verificações de autenticidade impressas em papel.

Número de Controle:	4115586
Nome:	LONDRIHOSP IMPORTACAO E EXPORTACAO DE PRODUTOS MEDICO HOSPITALARES EIRELI
CPF/CNPJ:	42650279/0001-07
Data de Emissão:	01/09/2022
Tipo de Certidão:	Judicial Criminal

A certidão é emitida em formato PDF.
É necessário ter o Acrobat Reader instalado no microcomputador para visualizá-la.

[EMITIR CÓPIA DA CERTIDÃO](#) [VOLTAR](#)

Acesso Rápido	Intranet
Atendimento Virtual dos Gabinetes	LGPD
Audiências e Sessões	Notícias da 4ª Região
Avisos	Ouvidoria
Balcão Virtual	Plantões
Dúvidas Frequentes eproc	Sei - Usuários Externos
Institucional	Endereços e Telefones

Portal Unificado da Justiça Federal da 4ª Região



JUNTA COMERCIAL
DO PARANÁ

Governo do Estado do Paraná
Secretaria da Micro e Pequena Empresa
Junta Comercial do Estado do Paraná

MATÔES DO NORTE / MA
PROC. 1504001/2022
FLS. 1785
RUB. 40



CERTIDÃO DE INTEIRO TEOR

Fotocópia de Processo

Sistema Nacional de Registro de Empresas Mercantis - SINREM

Certificamos que as informações abaixo constam dos documentos arquivados
nesta Junta Comercial e são vigentes na data da sua expedição.

Nome Empresarial: LONDRIHOSP IMPORTAÇÃO E EXPORTAÇÃO DE PRODUTOS MEDICO HOSPITALARES EIRELI		Protocolo: PRC2212809202	
Natureza Jurídica: Empresa Individual de Responsabilidade Limitada (de Natureza Empresária)			
NIRE: 41601111790	CNPJ: 42650279000107	Natureza Jurídica: Empresa Individual de Responsabilidade Limitada (de Natureza Empresária)	Último Arquivamento Data: 09/07/2021
Arquivamentos solicitado:			
Número:	Data:	Ato:	
41601111790	09/07/2021	ATO CONSTITUTIVO	

Esta certidão foi emitida pela Junta Comercial em 01/09/2022, às 10:33:06 (horário de Brasília).
Se impressa, verificar sua autenticidade no <https://www.empresafacil.pr.gov.br>, com o código X3A4JPAX.

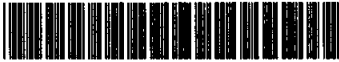

PRC2212809202

LEANDRO MARCOS RAYSEL BISCAIA
Secretário Geral

ATO CONSTITUTIVO DE EMPRESA INDIVIDUAL DE RESPONSABILIDADE LIMITADA – EIRELI

LONDRIHOSP IMPORTAÇÃO E EXPORTAÇÃO DE PRODUTOS MEDICO HOSPITALARES EIRELI

PÁGINA 1/2

Pelo presente instrumento particular de Ato Constitutivo:

GUSTAVO HENRIQUE CARREGA, BRASILEIRO, SOLTEIRO, empresário, nascido em 03/07/1992, nº do CPF 084.265.219-16, residente e domiciliado na cidade de Londrina - PR, na RUA TUPI, nº 329, APT 1603, CENTRO, CEP: 86020-350;

Resolve constituir uma Empresa Individual de Responsabilidade Limitada – EIRELI, mediante as seguintes cláusulas (art. 997, I, CC):

CLÁUSULA I - DO NOME EMPRESARIAL (ART. 997, II e ART. 980-A, §1º, CC)

A empresa adotará como nome empresarial: **LONDRIHOSP IMPORTAÇÃO E EXPORTAÇÃO DE PRODUTOS MEDICO HOSPITALARES EIRELI**, e usará a expressão **LONDRIHOSP** como nome fantasia.

CLÁUSULA II - DA SEDE (art. 997, II, CC)

A empresa terá sua sede no seguinte endereço: **RUA MARIA DONIAK, nº 133, JARDIM TROPICAL, Londrina - PR, CEP: 86087635.**

CLÁUSULA III - DO OBJETO SOCIAL (art. 997, II, CC)

A empresa terá por objeto o exercício das seguintes atividades econômica: **COMERCIO ATACADISTA DE MAQUINAS, APARELHOS E EQUIPAMENTOS PARA USO ODONTO-MEDICO-HOSPITALAR, PARTES E PEÇAS. COMERCIO ATACADISTA DE INSTRUMENTOS E MATERIAIS PARA USO MEDICO, CIRÚRGICO, HOSPITALAR E DE LABORATÓRIOS.**

Parágrafo único. Em estabelecimento eleito como Sede (Matriz) será(ão) exercida(s) a(s) atividade(s) de **COMERCIO ATACADISTA DE MAQUINAS, APARELHOS E EQUIPAMENTOS PARA USO ODONTO-MEDICO-HOSPITALAR, PARTES E PEÇAS. COMERCIO ATACADISTA DE INSTRUMENTOS E MATERIAIS PARA USO MEDICO, CIRURGICO, HOSPITALAR E DE LABORATORIOS.**

E exercerá as seguintes atividades:

CNAE Nº 4664-8/00 - Comércio atacadista de máquinas, aparelhos e equipamentos para uso odonto-médico-hospitalar; partes e peças

CNAE Nº 4645-1/01 - Comércio atacadista de instrumentos e materiais para uso médico, cirúrgico, hospitalar e de laboratórios

CLÁUSULA IV - DO INÍCIO DAS ATIVIDADES E PRAZO DE DURAÇÃO (art. 53, III, F, Decreto nº 1.800/98)

A empresa iniciará suas atividades na data do arquivamento deste ato na Junta Comercial do Estado do Paraná e seu prazo de duração é indeterminado.

CLÁUSULA V - DO CAPITAL (ART. 997, III e IV e ART. 1.052 e 1.055, CC)

O capital será de R\$ 110.000,00 (cento e dez mil reais), totalmente subscrito e integralizado, neste ato, da seguinte forma: R\$ 110.000,00 (cento e dez mil reais) em moeda corrente no País

CLÁUSULA VI - DA ADMINISTRAÇÃO (ART. 997, VI, CC)

A administração será exercida pelo titular **GUSTAVO HENRIQUE CARREGA**, que representará legalmente a empresa e poderá praticar todo e qualquer ato de gestão pertinentes ao objeto.

CLÁUSULA VII - DO BALANÇO PATRIMONIAL (art. 1.065, CC)

Ao término de cada exercício, em 31 de Dezembro, o administrador prestará contas justificadas de sua administração, procedendo à elaboração do inventário, do balanço patrimonial e do balanço de resultado econômico, cabendo ao titular, os lucros ou perdas apuradas.

CLÁUSULA VIII - DECLARAÇÃO DE DESIMPEDIMENTO DE ADMINISTRADOR (art. 1.011, § 1º CC e art. 37, II da Lei nº 8.934 de 1994)

ATO CONSTITUTIVO DE EMPRESA INDIVIDUAL DE RESPONSABILIDADE LIMITADA - EIRELI

LONDRIHOSP IMPORTAÇÃO E EXPORTAÇÃO DE PRODUTOS MEDICO HOSPITALARES EIRELI

PÁGINA 2/2

O Administrador declara, sob as penas da lei, de que não está impedido de exercer a administração da empresa, por lei especial, ou em virtude de condenação criminal, ou por se encontrar sob os efeitos dela, a pena que vede, ainda que temporariamente, o acesso a cargos públicos; ou por crime falimentar, de prevaricação, peita ou suborno, concussão, peculato, ou contra a economia popular, contra o sistema financeiro nacional, contra normas de defesa da concorrência, contra as relações de consumo, fé pública, ou a propriedade.

CLÁUSULA IX - DA DECLARAÇÃO DE NÃO PARTICIPAÇÃO EM OUTRA EIRELI (art. 980-A, § 2º CC)

O titular da empresa declara, sob as penas da lei, que não figura como titular de nenhuma outra empresa individual de responsabilidade limitada.

CLÁUSULA X - DO PRÓ LABORE

Titular poderá fixar uma retirada mensal, a título de pro labore, observadas as disposições regulamentares pertinentes.

CLÁUSULA XI - DO FALECIMENTO (art. 1.028, CC)

Falecendo o titular, seus sucessores poderão continuar o exercício da empresa. Não sendo possível ou inexistindo interesse na continuidade, o valor de seus haveres será apurado e liquidado com base na situação patrimonial da empresa, à data da resolução, verificada em balanço especialmente levantado.

CLÁUSULA XII - DA INTERDIÇÃO (art. 974, § 3º CC)

Sendo interditado o titular, ele poderá continuar o exercício da empresa, desde que ele seja devidamente representado ou assistido, conforme o grau de sua incapacidade, e que a administração da empresa caiba a terceiro não impedido.

CLÁUSULA XIII - PORTE EMPRESARIAL

O titular declara que a empresa se enquadra como Microempresa - ME, nos termos da Lei Complementar nº 123, de 14 de dezembro de 2006, e que não se enquadra em qualquer das hipóteses de exclusão relacionadas no § 4º do art. 3º da mencionada lei. (art. 3º, I, LC nº 123, de 2006)

E, por estar assim constituído, assino o presente instrumento.

Londrina - PR, 07 de julho de 2021

GUSTAVO HENRIQUE CARREGA
Titular/Administrador



MATÕES DO NORTE / MA	
PROC.	3509001 / 2022
FLS.	178
RUB.	<i>[assinatura]</i>

TERMO DE AUTENTICIDADE

Eu, GUILHERME PONCE ALMEIDA, com inscrição ativa no CRC/PR, sob o nº 056321, expedida em 22/09/2010, inscrito no CPF nº 06513822971, DECLARO, sob as penas da Lei Penal, e sem prejuízo das sanções administrativas e cíveis, que este documento é autêntico e condiz com o original.

IDENTIFICAÇÃO DO(S) ASSINANTE(S)		
CPF	Nº do Registro	Nome
06513822971	056321	GUILHERME PONCE ALMEIDA

CERTIFICO O REGISTRO EM 09/07/2021 09:23 SOB Nº 41601111790.
PROTOCOLO: 214202151 DE 09/07/2021.
CÓDIGO DE VERIFICAÇÃO: 12104908503. CNPJ DA SEDE: 42650279000107.
NIRE: 41601111790. COM EFEITOS DO REGISTRO EM: 07/07/2021.
LONDRIHOSP IMPORTAÇÃO E EXPORTAÇÃO DE PRODUTOS MEDICO HOSPITALARES
EIRELI



LEANDRO MARCOS RAYSEL BISCAIA
SECRETÁRIO-GERAL
www.empresafacil.pr.gov.br

CONSULTA CERTIDÃO ONLINE

MATÕES DO NORTE / MA	
PROC.	1503001/2022
FLS.	1789
RUB.	

DOCUMENTO VERIFICADO

O DOCUMENTO ABAIXO FOI CONFIRMADO COMO AUTÊNTICO.

Nome Empresarial: LONDRIHOSP IMPORTAÇÃO E EXPORTAÇÃO DE PRODUTOS MEDICO HOSPITALARES EIRELI			
Número de Identificação do Registro de Empresas - NIRE 41601111790			CNPJ 42.650.279/0001-07
Endereço Completo RUA MARIA DONIAK, Nº 133, xxxxx, JARDIM TROPICAL - Londrina/PR - CEP 86087-635			
É sócio(a) de sociedade registrada nesta Junta Comercial, como segue :			Situação ATIVA
Data de Entrada na Sociedade 07/07/2021	Data de Salda na Sociedade Indeterminado	Condição TITULAR PESSOA FÍSICA	Status SEM STATUS
Data de Entrada na Sociedade 07/07/2021	Data de Salda na Sociedade Indeterminado	Condição Administrador	
Arquivamentos Posteriores			
Ato	Número	Data	Descrição
091	41601111790	09/07/2021	ENQUADRAMENTO DE
091	41601111790	09/07/2021	MICROEMPRESA

Esta certidão foi emitida automaticamente em 01/09/2022, às 10:30:36 (horário de Brasília).
Se impressa, verificar sua autenticidade no <https://www.empresafacil.pr.gov.br>, com o código **GFADTZV8**.



PRC2212609314

LEANDRO MARCOS RAYSEL BISCAIA

Secretário Geral





TRIBUNAL DE CONTAS DA UNIÃO

MATÔES DO NORTE / MA
PROC. <u>1307001/2022</u>
FLS. <u>1790</u>
RUB. <u>MS</u>

Consulta Consolidada de Pessoa Jurídica

Este relatório tem por objetivo apresentar os resultados consolidados de consultas eletrônicas realizadas diretamente nos bancos de dados dos respectivos cadastros. A responsabilidade pela veracidade do resultado da consulta é do Órgão gestor de cada cadastro consultado. A informação relativa à razão social da Pessoa Jurídica é extraída do Cadastro Nacional da Pessoa Jurídica, mantido pela Receita Federal do Brasil.

Consulta realizada em: 14/09/2022 11:29:01

Informações da Pessoa Jurídica:

Razão Social: **LONDRIHOSP IMPORTACAO E EXPORTACAO DE PRODUTOS MEDICO HOSPITALARES EIRELI**
CNPJ: **42.650.279/0001-07**

Resultados da Consulta Eletrônica:

Órgão Gestor: **TCU**
Cadastro: **Licitantes Inidôneos**
Resultado da consulta: **Nada Consta**

Para acessar a certidão original no portal do órgão gestor, clique [AQUI](#).

Órgão Gestor: **CNJ**
Cadastro: **CNIA - Cadastro Nacional de Condenações Cíveis por Ato de Improbidade Administrativa e Inelegibilidade**
Resultado da consulta: **Nada Consta**

Para acessar a certidão original no portal do órgão gestor, clique [AQUI](#).

Órgão Gestor: **Portal da Transparência**
Cadastro: **Cadastro Nacional de Empresas Inidôneas e Suspensas**
Resultado da consulta: **Nada Consta**

Para acessar a certidão original no portal do órgão gestor, clique [AQUI](#).

Órgão Gestor: **Portal da Transparência**
Cadastro: **CNEP - Cadastro Nacional de Empresas Punidas**
Resultado da consulta: **Nada Consta**

Para acessar a certidão original no portal do órgão gestor, clique [AQUI](#).

MATÕES DO NORTE / MA	
PROC.	1507001/2022
FLS.	1791
RUB.	118

Obs: A consulta consolidada de pessoa jurídica visa atender aos princípios de simplificação e racionalização de serviços públicos digitais. Fundamento legal: Lei nº 12.965, de 23 de abril de 2014, Lei nº 13.460, de 26 de junho de 2017, Lei nº 13.726, de 8 de outubro de 2018, Decreto nº 8.638 de 15, de janeiro de 2016.

Improbidade Administrativa e Inelegibilidade

Certidão Negativa

Certifico que nesta data (14/09/2022 às 11:29) NÃO CONSTA no Cadastro Nacional de Condenações Cíveis por Ato de Improbidade Administrativa e Inelegibilidade registros de condenação com trânsito em julgado ou sanção ativa quanto ao CPF nº 084.265.219-16.

A condenação por atos de improbidade administrativa não implica automático e necessário reconhecimento da inelegibilidade do condenado.

Para consultas sobre inelegibilidade acesse portal do TSE em <http://divulgacandcontas.tse.jus.br/>

Esta certidão é expedida gratuitamente. Sua autenticidade pode ser por meio do número de controle 6321.E560.1149.0792 no seguinte endereço: https://www.cnj.jus.br/improbidade_adm/autenticar_certidao.php

14/09/2022 11:30

Detalhamento das Sanções Vigentes - Cadastro de Empresas Inidôneas e Sus - CEIS - Portal da Transparência

FILTROS APLICADOS:

CPF / CNPJ: 08426521916

LIMPAR

Data da consulta: 14/09/2022 11:30:34

Data da última atualização: 13/09/2022 18:00:04

DETALHAR	CNPJ/CPF DO SANCIONADO	NOME DO SANCIONADO	UF DO SANCIONADO	ÓRGÃO/ENTIDADE SANCIONADORA	TIPO DA SANÇÃO	DATA DE PUBLICAÇÃO DA SANÇÃO	QUANTIDADE
Nenhum registro encontrado							

MATÕES DO NORTE / MA
PROC. 3307001 1202 2
FLS. 1793
RUB. 110

MATÕES DO NORTE / MA	
PROC.	1809001 / 202 2
FLS.	1794
RUB.	

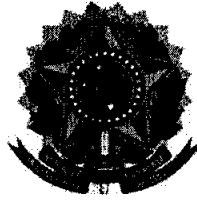

TRIBUNAL DE CONTAS DA UNIÃO

CERTIDÃO NEGATIVA

DE

LICITANTES INIDÔNEOS

(Válida somente com a apresentação do CPF)

Nome completo: **GUSTAVO HENRIQUE CARREGA**

CPF/CNPJ: **084.265.219-16**

O Tribunal de Contas da União **CERTIFICA** que, na presente data, o (a) requerente acima identificado(a) **NÃO CONSTA** da relação de responsáveis inidôneos para participar de licitação na administração pública federal, por decisão deste Tribunal, nos termos do art. 46 da Lei nº 8.443/92 (Lei Orgânica do TCU).

Não constam da relação consultada para emissão desta certidão os responsáveis ainda não notificados do teor dos acórdãos condenatórios, aqueles cujas condenações tenham tido seu prazo de vigência expirado, bem como aqueles cujas apreciações estejam suspensas em razão de interposição de recurso com efeito suspensivo ou de decisão judicial.

Certidão emitida às 11:31:15 do dia 14/09/2022, com validade de trinta dias a contar da emissão.

A veracidade das informações aqui prestadas podem ser confirmadas no sítio <https://contas.tcu.gov.br/ords/f?p=INABILITADO:5>

Código de controle da certidão: U9CQ140922113115

Atenção: qualquer rasura ou emenda invalidará este documento.

Processo Administrativo nº 1507001/2022
Modalidade: Pregão Eletrônico nº 024/2022
Tipo: Menor Preço por Item

MATÕES DO NORTE / MA	
PROC.	1304001 / 2022
FLS.	1795
RUB.	118

Objeto: Registro de preço para eventual e futura aquisição de equipamentos hospitalares, para atender as necessidades da Secretaria Municipal de Matões do Norte/MA.

Validações da Habilitação:

**ARTMAQ COMERCIO E
SERVICOS LTDA
CNPJ: 08.888.351/0001-92**



Acesso exclusivo dos estaduais e municipais

MATÕES DO NORTE / MA

PROC. JS07001/2022

FLS. 1796

RUB. 118

Autenticidade de documentos

DADOS DA CONSULTA

Protocolo:

220364516

Data do Protocolo:

31/03/2022

Número de Registro:

21201219252

Arquivamento:

20220364516

Empresa:

ARTMAQ COMERCIO E SERVICOS LTDA

Documento(s):

Contrato

[< Voltar](#)

Sobre o Portal

Serviços

Legislação

Parceiros

Fale Conosco

Manuais

Municípios
Implantados

Consultar
Informações

Notificações



(98) 2106-8500 [Ver mais](#)

Av. Pedro II, N°199 - Centro, São Luis - MA, 65010-450

ouvidoria@jucema.ma.gov.br



**PRIMEIRA ALTERAÇÃO CONTRATUAL DA SOCIEDADE EMPRESÁRIA LTDA
ARTMAQ COMERCIO E SERVIÇOS LTDA
CNPJ/MF: N° 08.888.351/0001-92**

MARIA FRANCISCA BARBOSA DE SOUSA, brasileira, solteira, nascida em 31/05/1977, natural de Tuntum/MA, empresária, inscrita no CPF sob n° 798.032.293-20, portador da carteira de identidade n° 65786596-6 SSP/MA, expedida em 26/06/2020, residente e domiciliada na Rua Idape Perdigão Freire, n.12, INCRA, Barra do Corda, Estado do Maranhão, CEP: 65.950-000, única sócia da sociedade empresária limitada ARTMAQ COMERCIO E SERVIÇOS LTDA, com sede na Rodovia BR 226, KM 298, n. 31, Altamira, Barra do Corda, Estado do Maranhão, CEP: 65.950-000, inscrita na Junta Comercial do Estado do Maranhão, sob NIRE n° 21201219252 e no CNPJ/ME sob n° 08.888.351/0001-92, resolve proceder com a PRIMEIRA alteração do seu contrato social, mediante as condições e cláusulas seguintes:

CLÁUSULA PRIMEIRA - DA ALTERAÇÃO DO OBJETO: A partir do registro deste ato, a empresa passará a explorar os seguintes ramos de atividades: 4753900: Comércio varejista especializado de eletrodomésticos e equipamentos de áudio e vídeo; 4754701: Comércio varejista de móveis; 4789007: Comércio varejista de equipamentos para escritório; 4789099: Comércio varejista de outros produtos não especificados anteriormente (balcões, câmaras frigoríficas, máquinas e equipamentos de refrigeração, ventilação de uso industrial e comercial, oxigênio medicinal e etc.); 4530703: Comércio a varejo de peças e acessórios novos para veículos automotores; 4530704: Comércio a varejo de peças e acessórios usados para veículos automotores; 463540: Comércio atacadista de água mineral; 4635402: Comércio atacadista de cerveja, chope e refrigerante; 4642702: Comércio atacadista de roupas e acessórios para uso profissional e de segurança do trabalho; 4530702: Comércio por atacado de pneumáticos e câmaras-de-ar; 4743100: Comércio varejista de vidros; 4744002: Comércio varejista de madeira e artefatos; 4756300: Comércio varejista especializado de instrumentos musicais e acessórios; 4763602: Comércio varejista de artigos esportivos; 4789007: Comércio varejista de equipamentos para escritório; 5611203: Lanchonetes, casas de chá, de sucos e similares; 7739003: Aluguel de palcos, coberturas e outras estruturas de uso temporário, exceto andaimes; 7739099: Aluguel de outras máquinas e equipamentos comerciais e industriais não especificados anteriormente, sem operador; 3321000: Instalação de máquinas e equipamentos industriais; 4120400: Construção de edifícios; 4211101: Construção de rodovias e ferrovias; 4211102: Pintura para sinalização em pistas rodoviárias e aeroportos; 4213800: Obras de urbanização - ruas, praças e calçadas; 4511101: Comércio a varejo de automóveis, camionetas e utilitários novos; 4511106: Comércio por atacado de ônibus e microônibus novos e usados; 4511104: Comércio por atacado de caminhões novos e usados; 4681805: Comércio atacadista de lubrificantes; 4687703: Comércio atacadista de resíduos e sucatas metálicos; 4732600: Comércio varejista de lubrificantes 4789009: Comércio varejista de armas e munições 4929901: Transporte rodoviário coletivo de passageiros, sob regime de fretamento, municipal; 4929902: Transporte rodoviário coletivo de passageiros, sob regime de fretamento, intermunicipal, interestadual e internacional; 4929903: Organização de excursões em veículos rodoviários próprios, municipal; 4929904: Organização de excursões em veículos rodoviários próprios, intermunicipal, interestadual e internacional; 4930201:

Transporte rodoviário de carga, exceto produtos perigosos e mudanças, municipal; 4930202: Transporte rodoviário de carga, exceto produtos perigosos e mudanças, intermunicipal, interestadual e internacional; 4930204: Transporte rodoviário de mudanças; 4615000: Representantes comerciais e agentes do comércio de eletrodomésticos, móveis e artigos de uso doméstico; 4614100: Representantes comerciais e agentes do comércio de máquinas, equipamentos, embarcações e aeronaves; 7711000: Locação de automóveis sem condutor; 4645101 Comércio atacadista de instrumentos e materiais para uso médico, cirúrgico, hospitalar e de laboratórios; 4664800 Comércio atacadista de máquinas, aparelhos e equipamentos para uso odonto-médico-hospitalar - partes e peças; 4663000 Comércio atacadista de máquinas e equipamentos para uso industrial - partes e peças; 4322302 Instalação e manutenção de sistemas centrais de ar condicionado, de ventilação e refrigeração; 4665600 Comércio atacadista de máquinas e equipamentos para uso comercial - partes e peças.

CLÁUSULA SEGUNDA – As cláusulas e condições constantes do Contrato Social, não modificadas por este instrumento, permanecem inalteradas.

E por estarem justos e contratados, assinam, eletronicamente, o presente instrumento em uma única via, sendo destinada ao registro e arquivamento na Junta Comercial do Estado do Maranhão, para que produza efeitos legais.

Barra do Corda (MA), 28 de março de 2022.

MARIA FRANCISCA BARBOSA DE SOUSA
Sócia Administradora



MATÕES DO NORTE / MA	
PROC.	1807001/2022
FLS.	1709
RUB.	08

ASSINATURA ELETRÔNICA

Certificamos que o ato da empresa ARTMAQ COMERCIO E SERVICOS LTDA consta assinado digitalmente por:

IDENTIFICAÇÃO DO(S) ASSINANTE(S)	
CPF/CNPJ	Nome
79803229320	MARIA FRANCISCA BARBOSA DE SOUSA

CERTIFICO O REGISTRO EM 31/03/2022 11:23 SOB N° 20220364516.
PROTOCOLO: 220364516 DE 31/03/2022.
CÓDIGO DE VERIFICAÇÃO: 12204065042. CNPJ DA SEDE: 08888351000192.
NIRE: 21201219252. COM EFEITOS DO REGISTRO EM: 28/03/2022.
ARTMAQ COMERCIO E SERVICOS LTDA

JUCEMA

LARISSA ROCHA DA SILVA
SECRETÁRIA-GERAL
www.empresafacil.ma.gov.br

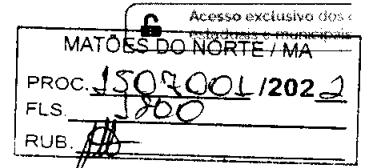

Autenticidade de documentos

Sobre o Portal

Serviços

Legislação

Parceiros

Fale Conosco

Municípios

Municípios
Implantados

Consultar
Informações

Notificações

DADOS DA CONSULTA

Protocolo:

220270384

Data do Protocolo:

10/03/2022

Número de Registro:

21201219252

Arquivamento:

20220270384

Empresa:

ARTMAQ COMERCIO E SERVICOS LTDA

Documento(s):

Contrato

< Voltar



(98) 2106-8500 [Ver mais](#)

Av. Pedro II, N°199 - Centro, São Luis - MA, 65010-450

ouvidoria@juccema.ma.gov.br

**ALTERAÇÃO POR TRANSFORMAÇÃO DO INSTRUMENTO DE INSCRIÇÃO
DE EMPRESÁRIO INDIVIDUAL EM SOCIEDADE EMPRESÁRIA LTDA
ARTMAQ COMERCIO E SERVIÇOS LTDA
CNPJ/ME: N° 08.888.351/0001-92**

Pelo presente instrumento do Ato Constitutivo de transformação de **EMPRESÁRIO** para **SOCIEDADE EMPRESÁRIA LIMITADA**.

MARIA FRANCISCA BARBOSA DE SOUSA, brasileira, solteira, nascida em 31/05/1977, natural de Tuntum/MA, empresária, inscrita no CPF sob n° 798.032.293-20, portador da carteira de identidade n° 65786596-6 SSP/MA, expedida em 26/06/2020, residente e domiciliada na Rua Idape Perdigão Freire, n.12, INCRA, Barra do Corda, Estado do Maranhão, CEP: 65.950-000, empresária individual sob a razão social **M. F. BARBOSA DE SOUSA**, com sede e domicílio fiscal na Rodovia BR 226, KM 298, n. 31, Altamira, Barra do Corda, Estado do Maranhão, CEP: 65.950-000, inscrita na Junta Comercial do Estado do Maranhão, sob NIRE n° 21101532447 e no CNPJ/ME sob n° 08.888.351/0001-92, fazendo uso do que permite o Código Civil, em seu artigo 968, § 3°, com redação alterada pela Lei Complementar n° 128/2008 pelo artigo 10, ora transforma seu registro de **EMPRESÁRIO** para **SOCIEDADE EMPRESÁRIA LIMITADA**, a qual se regerá, doravante, pelo **CONTRATO SOCIAL** ao que se obriga:

CLÁUSULA PRIMEIRA - DA ALTERAÇÃO DO OBJETO: A partir do registro deste ato, a empresa passará a explorar os seguintes ramos de atividades: 4753900: Comércio varejista especializado de eletrodomésticos e equipamentos de áudio e vídeo; 4754701: Comércio varejista de móveis; 4789007: Comércio varejista de equipamentos para escritório; 4789099: Comércio varejista de outros produtos não especificados anteriormente (balcões, câmaras frigoríficas, máquinas e equipamentos de refrigeração, ventilação de uso industrial e comercial e etc.); 4530703: Comércio a varejo de peças e acessórios novos para veículos automotores; 4530704: Comércio a varejo de peças e acessórios usados para veículos automotores; 463540: Comércio atacadista de água mineral; 4635402: Comércio atacadista de cerveja, chope e refrigerante; 4642702: Comércio atacadista de roupas e acessórios para uso profissional e de segurança do trabalho; 4530702: Comércio por atacado de pneumáticos e câmaras-de-ar; 4743100: Comércio varejista de vidros; 4744002: Comércio varejista de madeira e artefatos; 4756300: Comércio varejista especializado de instrumentos musicais e acessórios; 4763602: Comércio varejista de artigos esportivos; 4789007: Comércio varejista de equipamentos para escritório; 5611203: Lanchonetes, casas de chá, de sucos e similares; 7739003: Aluguel de palcos, coberturas e outras estruturas de uso temporário, exceto andaimes; 7739099: Aluguel de outras máquinas e equipamentos comerciais e industriais não especificados anteriormente, sem operador; 3321000: Instalação de máquinas e equipamentos industriais; 4120400: Construção de edifícios; 4211101: Construção de rodovias e ferrovias; 4211102: Pintura para sinalização em pistas rodoviárias e aeroportos; 4213800: Obras de urbanização - ruas, praças e calçadas; 4511101: Comércio a varejo de automóveis, camionetas e utilitários novos; 4511106: Comércio por atacado de ônibus e microônibus novos

e usados; 4511104: Comércio por atacado de caminhões novos e usados; 4681805: Comércio atacadista de lubrificantes; 4687703: Comércio atacadista de resíduos e sucatas metálicos; 4732600: Comércio varejista de lubrificantes 4789009: Comércio varejista de armas e munições 4929901: Transporte rodoviário coletivo de passageiros, sob regime de fretamento, municipal; 4929902: Transporte rodoviário coletivo de passageiros, sob regime de fretamento, intermunicipal, interestadual e internacional; 4929903: Organização de excursões em veículos rodoviários próprios, municipal; 4929904: Organização de excursões em veículos rodoviários próprios, intermunicipal, interestadual e internacional; 4930201: Transporte rodoviário de carga, exceto produtos perigosos e mudanças, municipal; 4930202: Transporte rodoviário de carga, exceto produtos perigosos e mudanças, intermunicipal, interestadual e internacional; 4930204: Transporte rodoviário de mudanças; 4615000: Representantes comerciais e agentes do comércio de eletrodomésticos, móveis e artigos de uso doméstico; 4614100: Representantes comerciais e agentes do comércio de máquinas, equipamentos, embarcações e aeronaves; 7711000: Locação de automóveis sem condutor.

CLÁUSULA SEGUNDA - DA TRANSFORMAÇÃO DO TIPO JURÍDICO: Fica transformada a natureza jurídica desta Empresa Individual, em Sociedade Empresária Limitada sob a denominação social de **ARTMAQ COMERCIO E SERVIÇOS LTDA**, que doravante se regerá com sub-rogação de todos os direitos e obrigações pertinentes ao tipo jurídico ora transformado.

CLÁUSULA TERCEIRA - DO ACERVO: O acervo desta empresa individual no valor de R\$ 80.000,00 (oitenta mil reais), passa a constituir o capital da Sociedade Empresária Limitada.

Para tanto, passa a transcrever, na íntegra, seu **CONTRATO SOCIAL** da referida empresa, com o teor seguinte:

ARTMAQ COMERCIO E SERVIÇOS LTDA
CNPJ: 08.888.351/0001-92

CONTRATO SOCIAL

CLÁUSULA PRIMEIRA - DO NOME EMPRESARIAL - A sociedade adotará o seguinte nome empresarial de **ARTMAQ COMERCIO E SERVIÇOS LTDA**.

CLÁUSULA SEGUNDA – DO ENDEREÇO: A empresa tem sede e domicílio na Rodovia BR 226, KM 298, n. 31, Altamira, Barra do Corda, Estado do Maranhão, CEP: 65.950-000.

CLÁUSULA TERCEIRA – DAS FILIAIS E OUTRAS DEPENDÊNCIAS: A empresa poderá a qualquer tempo, abrir ou fechar filial ou outra dependência, no país ou no exterior, mediante alteração contratual assinada pelo sócio.

CLÁUSULA QUARTA - INÍCIO DAS ATIVIDADES E PRAZO DE DURAÇÃO DA SOCIEDADE: A sociedade iniciou suas atividades em 08/06/2007 e seu prazo de duração é por tempo indeterminado.

CLÁUSULA QUINTA - DO OBJETO SOCIAL: A sociedade terá por objeto o exercício das seguintes atividades econômicas: Comércio varejista especializado de eletrodomésticos e equipamentos de áudio e vídeo; 4754701: Comércio varejista de móveis; 4789007: Comércio varejista de equipamentos para escritório; 4789099: Comércio varejista de outros produtos não especificados anteriormente (balcões, câmaras frigoríficas, máquinas e equipamentos de refrigeração, ventilação de uso industrial e comercial e etc.); 4530703: Comércio a varejo de peças e acessórios novos para veículos automotores; 4530704: Comércio a varejo de peças e acessórios usados para veículos automotores; 463540: Comércio atacadista de água mineral; 4635402: Comércio atacadista de cerveja, chope e refrigerante; 4642702: Comércio atacadista de roupas e acessórios para uso profissional e de segurança do trabalho; 4530702: Comércio por atacado de pneumáticos e câmaras-de-ar; 4743100: Comércio varejista de vidros; 4744002: Comércio varejista de madeira e artefatos; 4756300: Comércio varejista especializado de instrumentos musicais e acessórios; 4763602: Comércio varejista de artigos esportivos; 4789007: Comércio varejista de equipamentos para escritório; 5611203: Lanchonetes, casas de chá, de sucos e similares; 7739003: Aluguel de palcos, coberturas e outras estruturas de uso temporário, exceto andaimes; 7739099: Aluguel de outras máquinas e equipamentos comerciais e industriais não especificados anteriormente, sem operador; 3321000: Instalação de máquinas e equipamentos industriais; 4120400: Construção de edifícios; 4211101: Construção de rodovias e ferrovias; 4211102: Pintura para sinalização em pistas rodoviárias e aeroportos; 4213800: Obras de urbanização - ruas, praças e calçadas; 4511101: Comércio a varejo de automóveis, camionetas e utilitários novos; 4511106: Comércio por atacado de ônibus e microônibus novos e usados; 4511104: Comércio por atacado de caminhões novos e usados; 4681805: Comércio atacadista de lubrificantes; 4687703: Comércio atacadista de resíduos e sucatas metálicos; 4732600: Comércio varejista de lubrificantes 4789009: Comércio varejista de armas e munições 4929901: Transporte rodoviário coletivo de passageiros, sob regime de fretamento, municipal; 4929902: Transporte rodoviário coletivo de passageiros, sob regime de fretamento, intermunicipal, interestadual e internacional; 4929903: Organização de excursões em veículos rodoviários próprios, municipal; 4929904: Organização de excursões em veículos rodoviários próprios, intermunicipal, interestadual e internacional; 4930201: Transporte rodoviário de carga, exceto produtos perigosos e mudanças, municipal; 4930202: Transporte rodoviário de carga, exceto produtos perigosos e mudanças, intermunicipal, interestadual e internacional; 4930204: Transporte rodoviário de mudanças; 4615000: Representantes comerciais e agentes do comércio de eletrodomésticos, móveis e artigos de uso doméstico; 4614100: Representantes comerciais e agentes do comércio de máquinas, equipamentos, embarcações e aeronaves; 7711000: Locação de automóveis sem condutor.

CLÁUSULA SEXTA - DO CAPITAL SOCIAL: O capital é de R\$ 80.000,00 (oitenta mil reais), divididos em 80.000 (oitenta mil quotas) no valor nominal de 1,00 (um real) cada uma, subscritas e integralizadas em moeda corrente do País, pelo sócio e distribuídas da seguinte forma:

Nome	(%)	Quotas	Valor R\$
MARIA FRANCISCA BARBOSA DE SOUSA	100%	80.000	80.000,00
TOTAL	100%	80.000	80.000,00

CLÁUSULA SÉTIMA - ADMINISTRAÇÃO DA SOCIEDADE E USO DO NOME EMPRESARIAL: A administração da sociedade continuará a ser exercida por MARIA FRANCISCA BARBOSA DE SOUSA, com os poderes e atribuições de gerir e administrar os negócios da sociedade, representá-la ativa e passivamente, judicial e extra judicialmente, perante órgãos públicos, instituições financeiras, entidades privadas e terceiros em geral, bem como praticar todos os demais atos necessários à consecução dos objetivos ou à defesa dos interesses e direitos da sociedade, autorizado o uso do nome empresarial isoladamente.

§ 1º É vedado o uso do nome empresarial em atividades estranhas ao interesse social ou assumir obrigações seja em favor de qualquer dos quotistas ou de terceiros, bem como onerar ou alienar bens imóveis da sociedade, sem autorização.

§ 2º Faculta-se ao administrador, atuando isoladamente, constituir, em nome da sociedade, procuradores para período determinado, devendo o instrumento de mandato especificar os atos e operações a serem praticados.

CLÁUSULA OITAVA - DECLARAÇÃO DE DESIMPEDIMENTO: O administrador declara, sob as penas da lei, que não está impedido de exercer a administração da sociedade, por lei especial, ou em virtude de condenação criminal, ou por se encontrar sob os efeitos dela, a pena que vede, ainda que temporariamente, o acesso a cargos públicos; ou por crime falimentar, de prevaricação, peita ou suborno, concussão, peculato, ou contra a economia popular, contra o sistema financeiro nacional, contra normas de defesa da concorrência, contra as relações de consumo, fé pública ou a propriedade.

CLÁUSULA NONA - RETIRADA PRÓ-LABORE: O sócio poderá fixar uma retirada mensal, a título de "pró-labore", observadas as disposições regulamentares pertinentes.

CLÁUSULA DÉCIMA - DO BALANÇO PATRIMONIAL: Ao término de cada exercício, em 31/12, o administrador prestará contas justificadas de sua administração, procedendo à elaboração do inventário, do balanço patrimonial e do balanço de resultado econômico, cabendo ao sócio, os lucros ou perdas apuradas.

CLÁUSULA DÉCIMA PRIMEIRA - DECLARAÇÃO DE ENQUADRAMENTO DE MICROEMPRESA: O sócio declara que:

- a) sociedade se enquadra na situação de microempresa;
- b) o valor da receita bruta anual da sociedade, não excedeu no exercício anterior o limite fixado no inciso I do art. 3º da Lei Complementar n.º.123/2006, observado o disposto no § 2º do mesmo artigo;
- c) a sociedade não se enquadra em qualquer das hipóteses de exclusão relacionadas no § 4º do art. 3º da mesma Lei.

CLÁUSULA DÉCIMA SEGUNDA - FORO: Fica eleito o foro da comarca de Barra do Corda/MA, para o exercício e o cumprimento dos direitos e obrigações resultantes deste contrato, com expressa renúncia a qualquer outro, por mais especial ou privilegiado que seja ou venha a ser.

E por estar assim justos e contratado, lavra, data e assina o presente instrumento, elaborado em via única, de igual teor e forma, para que valha na melhor forma do direito, obrigando-se fielmente por si e seus herdeiros a cumprir-lo em todos os seus termos.

Barra do Corda (MA), 04 de março de 2022.

MARIA FRANCISCA BARBOSA DE SOUSA



ASSINATURA ELETRÔNICA

Certificamos que o ato da empresa ARTMAQ COMERCIO E SERVICOS LTDA consta assinado digitalmente por:

IDENTIFICAÇÃO DO(S) ASSINANTE(S)	
CPF/CNPJ	Nome
79803229320	MARIA FRANCISCA BARBOSA DE SOUSA

CERTIFICO O REGISTRO EM 10/03/2022 19:10 SOB N° 21201219252.
PROTOCOLO: 220270384 DE 10/03/2022.
CÓDIGO DE VERIFICAÇÃO: 12203063330. CNPJ DA SEDE: 08888351000192.
NIRE: 21201219252. COM EFEITOS DO REGISTRO EM: 04/03/2022.
ARTMAQ COMERCIO E SERVICOS LTDA

JUCEMA

LARISSA ROCHA DA SILVA
SECRETÁRIA-GERAL
www.empresafacil.ma.gov.br

COMPROVANTE DE INSCRIÇÃO E DE SITUAÇÃO CADASTRAL

MATÕES DO NORTE / MA	
PROC.	1804001/2022
FLS.	1802
RUB.	

Comprovante de Inscrição e de Situação Cadastral

Cidadão,

Confira os dados de Identificação da Pessoa Jurídica e, se houver qualquer divergência, providencie junto à RFB a sua atualização cadastral.

A informação sobre o porte que consta neste comprovante é a declarada pelo contribuinte.

		REPÚBLICA FEDERATIVA DO BRASIL	
CADASTRO NACIONAL DA PESSOA JURÍDICA			
NÚMERO DE INSCRIÇÃO 08.888.351/0001-02 MATRIZ	COMPROVANTE DE INSCRIÇÃO E DE SITUAÇÃO CADASTRAL	DATA DE ABERTURA 08/06/2007	
NOME EMPRESARIAL ARTMAQ COMERCIO E SERVICOS LTDA			
TÍTULO DO ESTABELECIMENTO (NOME DE FANTASIA) ARTMAQ EQUIPAMENTOS INDUSTRIAIS			PORTE ME
CÓDIGO E DESCRIÇÃO DA ATIVIDADE ECONÔMICA PRINCIPAL 47.53-9-00 - Comércio varejista especializado de eletrodomésticos e equipamentos de áudio e vídeo			
CÓDIGO E DESCRIÇÃO DAS ATIVIDADES ECONÔMICAS SECUNDARIAS 33.21-0-00 - Instalação de máquinas e equipamentos industriais 41.20-4-00 - Construção de edifícios 42.11-1-01 - Construção de rodovias e ferrovias 42.11-1-02 - Pintura para sinalização em pistas rodoviárias e aeroportos 42.13-4-00 - Obras de urbanização - ruas, praças e calçadas 43.22-3-02 - Instalação e manutenção de sistemas centrais de ar condicionado, de ventilação e refrigeração 45.11-1-01 - Comércio a varejo de automóveis, camionetas e utilitários novos 45.11-1-04 - Comércio por atacado de caminhões novos e usados 45.11-1-06 - Comércio por atacado de ônibus e microônibus novos e usados 45.30-7-02 - Comércio por atacado de pneumáticos e câmaras-de-ar 45.30-7-03 - Comércio a varejo de peças e acessórios novos para veículos automotores 45.30-7-04 - Comércio a varejo de peças e acessórios usados para veículos automotores 46.14-1-00 - Representantes comerciais e agentes do comércio de máquinas, equipamentos, embarcações e aeronaves 46.15-0-00 - Representantes comerciais e agentes do comércio de eletrodomésticos, móveis e artigos de uso doméstico 46.35-4-01 - Comércio atacadista de água mineral 46.35-4-02 - Comércio atacadista de cerveja, chope e refrigerante 46.42-7-02 - Comércio atacadista de roupas e acessórios para uso profissional e de segurança do trabalho 46.45-1-01 - Comércio atacadista de instrumentos e materiais para uso médico, cirúrgico, hospitalar e de laboratórios 46.63-0-00 - Comércio atacadista de Máquinas e equipamentos para uso industrial; partes e peças 46.64-8-00 - Comércio atacadista de máquinas, aparelhos e equipamentos para uso odonto-médico-hospitalar; partes e peças			
CÓDIGO E DESCRIÇÃO DA NATUREZA JURÍDICA 206-2 - Sociedade Empresária Limitada			
LOGRADOURO ROD BR-228 KM 298		NÚMERO 31	COMPLEMENTO KM 298
CEP 65.950-000	BARRIO/DISTRITO ALTAMIRA	MUNICÍPIO BARRA DO CORDA	UF MA
ENDEREÇO ELETRÔNICO ARTMAQ@HOTMAIL.COM		TELEFONE (98) 8146-3277	
ENTE FEDERATIVO RESPONSÁVEL (EFR) *****			
SITUAÇÃO CADASTRAL ATIVA		DATA DA SITUAÇÃO CADASTRAL 08/06/2007	
MOTIVO DE SITUAÇÃO CADASTRAL 			
SITUAÇÃO ESPECIAL *****		DATA DA SITUAÇÃO ESPECIAL *****	

Aprovado pela Instrução Normativa RFB nº 1.863, de 27 de dezembro de 2018.

Emitido no dia 14/09/2022 às 17:14:52 (data e hora de Brasília).

Página: 1/3

 REPÚBLICA FEDERATIVA DO BRASIL COMPROVANTE DE INSCRIÇÃO E DE SITUAÇÃO CADASTRAL CADASTRO NACIONAL DA PESSOA JURÍDICA		
NÚMERO DE INSCRIÇÃO 08.888.351/0001-92 MATRIZ	COMPROVANTE DE INSCRIÇÃO E DE SITUAÇÃO CADASTRAL	DATA DE ABERTURA 08/06/2007
NOME EMPRESARIAL ARTMAQ COMERCIO E SERVICOS LTDA		
CÓDIGO E DESCRIÇÃO DAS ATIVIDADES ECONÔMICAS SECUNDÁRIAS 46.65-4-00 - Comércio atacadista de máquinas e equipamentos para uso comercial; partes e peças 47.32-6-00 - Comércio varejista de lubrificantes 47.43-1-00 - Comércio varejista de vidros 47.44-0-02 - Comércio varejista de madeira e artefatos 47.54-7-01 - Comércio varejista de móveis 47.56-3-00 - Comércio varejista especializado de instrumentos musicais e acessórios 47.63-6-02 - Comércio varejista de artigos esportivos 47.89-0-07 - Comércio varejista de equipamentos para escritório 47.89-0-09 - Comércio varejista de armas e munições 47.89-0-99 - Comércio varejista de outros produtos não especificados anteriormente 49.29-9-01 - Transporte rodoviário coletivo de passageiros, sob regime de fretamento, municipal 49.29-9-02 - Transporte rodoviário coletivo de passageiros, sob regime de fretamento, intermunicipal, interestadual e internacional 49.29-9-03 - Organização de excursões em veículos rodoviários próprios, municipal 49.29-9-04 - Organização de excursões em veículos rodoviários próprios, intermunicipal, interestadual e internacional 49.30-2-01 - Transporte rodoviário de carga, exceto produtos perigosos e mudanças, municipal 49.30-2-02 - Transporte rodoviário de carga, exceto produtos perigosos e mudanças, intermunicipal, interestadual e internacional 49.30-2-04 - Transporte rodoviário de mudanças 56.11-2-03 - Lanchonetes, casas de chá, de sucos e similares 77.11-0-00 - Locação de automóveis sem condutor 77.39-0-03 - Aluguel de palcos, coberturas e outras estruturas de uso temporário, exceto andaimes		
CÓDIGO E DESCRIÇÃO DA NATUREZA JURÍDICA 206-2 - Sociedade Empresária Limitada		
LOGRADOURO ROD BR-226 KM 298	NÚMERO 31	COMPLEMENTO KM 298
CEP 65.950-000	BARRIO/DISTRITO ALTAMIRA	MUNICÍPIO BARRA DO CORDA
		UF MA
ENDEREÇO ELETRÔNICO ARTMAQ@HOTMAIL.COM		TELEFONE (99) 8146-3277
ENTE FEDERATIVO RESPONSÁVEL (EFR) *****		
SITUAÇÃO CADASTRAL ATIVA	DATA DA SITUAÇÃO CADASTRAL 08/06/2007	
MOTIVO DE SITUAÇÃO CADASTRAL		
SITUAÇÃO ESPECIAL *****		DATA DA SITUAÇÃO ESPECIAL *****

MATÕES DO NORTE / MA	
PROC.	<u>1807001</u> / <u>1202</u> <u>2</u>
FLS.	<u>1808</u>
RUB.	<u>1808</u>

Aprovado pela Instrução Normativa RFB nº 1.863, de 27 de dezembro de 2018.

Emitido no dia 14/09/2022 às 17:14:52 (data e hora de Brasília).

Página: 2/3



 REPÚBLICA FEDERATIVA DO BRASIL COMPROVANTE DE INSCRIÇÃO E DE SITUAÇÃO CADASTRAL CADASTRO NACIONAL DA PESSOA JURÍDICA			
NÚMERO DE INSCRIÇÃO 08.888.351/0001-92 MATRIZ	COMPROVANTE DE INSCRIÇÃO E DE SITUAÇÃO CADASTRAL		DATA DE ABERTURA 08/06/2007
NOME EMPRESARIAL ARTMAQ COMERCIO E SERVICOS LTDA			
CÓDIGO E DESCRIÇÃO DAS ATIVIDADES ECONÔMICAS SECUNDÁRIAS 77.39-0-99 - Aluguel de outras máquinas e equipamentos comerciais e industriais não especificados anteriormente, sem operador			
CÓDIGO E DESCRIÇÃO DA NATUREZA JURÍDICA 206-2 - Sociedade Empresária Limitada			
LOGRADOURO ROD BR-226 KM 298	NÚMERO 31	COMPLEMENTO KM 298	
CEP 65.950-000	BAIRRO/DISTRITO ALTAMIRA	MUNICÍPIO BARRA DO CORDA	UF MA
ENDEREÇO ELETRÔNICO ARTMAQ@HOTMAIL.COM		TELEFONE (99) 8146-3277	
ENTE FEDERATIVO RESPONSÁVEL (EFR) *****			
SITUAÇÃO CADASTRAL ATIVA		DATA DA SITUAÇÃO CADASTRAL 08/06/2007	
MOTIVO DE SITUAÇÃO CADASTRAL			
SITUAÇÃO ESPECIAL *****		DATA DA SITUAÇÃO ESPECIAL *****	

MATÕES DO NORTE / MA	
PROC.	1807003 / 202_2
FLS.	1809
RUB.	1809

Aprovado pela Instrução Normativa RFB nº 1.863, de 27 de dezembro de 2018.

Emitido no dia 14/09/2022 às 17:14:52 (data e hora de Brasília).

Página: 3/3

 CONSULTAR QSA
  VOLTAR
  IMPRIMIR

A RFB agradece a sua visita. Para informações sobre política de privacidade e uso, [clique aqui](#).

[Passo a passo para o CNPJ](#)

[Consultas CNPJ](#)

[Estatísticas](#)

[Parceiros](#)

[Serviços CNPJ](#)

COMPROVANTE DE INSCRIÇÃO E DE SITUAÇÃO CADASTRAL

MATOES DO NORTE / MA	
PROC.	1807001 / 2022
FLS.	3810
RUB.	116

© 2018 PORTAL DA REDESIM. Todos direitos reservados.

Estado do
Maranhão**SINTEGRA/ICMS**Consulta Pública do Cadastro do Estado
Maranhão

Resultado da Consulta SINTEGRA/ICMS

IDENTIFICAÇÃO

CGC: 08.888.351/0001-92 Inscrição Estadual: 12.237124-0

Razão Social: ARTMAQ COMERCIO E SERVICOS LTDA

Regime Apuração: SIMPLES NACIONAL

ENDEREÇO

Logradouro: ROD BR 226 KM 298

Número: 31 Complemento: KM 298

Bairro: ALTAMIRA

Município: BARRA DO CORDA UF: MA

CEP: 65950000 DDD: Telefone: 36430952

INFORMAÇÕES COMPLEMENTARES

CNAE 4753900 - COMÉRCIO VAREJISTA ESPECIALIZADO DE ELETRODOMÉSTICOS
Principal: E EQUIPAMENTOS DE ÁUDIO E VÍDEO

CNAEs Secundários

Código	Descrição CNAE
4530702	COMÉRCIO POR ATACADO DE PNEUMÁTICOS E CÂMARAS-DE-AIR
4530703	COMÉRCIO A VAREJO DE PEÇAS E ACESSÓRIOS NOVOS PARA VEÍCULOS AUTOMOTORES
4530704	COMÉRCIO A VAREJO DE PEÇAS E ACESSÓRIOS USADOS PARA VEÍCULOS AUTOMOTORES
4614100	REPRESENTANTES COMERCIAIS E AGENTES DO COMÉRCIO DE MÁQUINAS, EQUIPAMENTOS, EMBARCAÇÕES E AERONAVES
4615000	REPRESENTANTES COMERCIAIS E AGENTES DO COMÉRCIO DE ELETRODOMÉSTICOS, MÓVEIS E ARTIGOS DE USO DOMÉSTICO
4635401	COMÉRCIO ATACADISTA DE ÁGUA MINERAL
4635402	COMÉRCIO ATACADISTA DE CERVEJA, CHOPE E REFRIGERANTE
4642702	COMÉRCIO ATACADISTA DE ROUPAS E ACESSÓRIOS PARA USO PROFISSIONAL E DE SEGURANÇA DO TRABALHO
4645101	COMÉRCIO ATACADISTA DE INSTRUMENTOS E MATERIAIS PARA USO MÉDICO, CIRÚRGICO, HOSPITALAR E DE LABORATÓRIOS
4663000	COMÉRCIO ATACADISTA DE MÁQUINAS E EQUIPAMENTOS PARA USO INDUSTRIAL; PARTES E PEÇAS
7739099	ALUGUEL DE OUTRAS MÁQUINAS E EQUIPAMENTOS COMERCIAIS E INDUSTRIAIS NÃO ESPECIFICADOS ANTERIORMENTE, SEM OPERADOR
4664800	COMÉRCIO ATACADISTA DE MÁQUINAS, APARELHOS E EQUIPAMENTOS PARA USO ODONTO-MÉDICO-HOSPITALAR; PARTES E PEÇAS
4665600	COMÉRCIO ATACADISTA DE MÁQUINAS E EQUIPAMENTOS PARA USO COMERCIAL; PARTES E PEÇAS
4732600	COMÉRCIO VAREJISTA DE LUBRIFICANTES
4743100	COMÉRCIO VAREJISTA DE VIDROS
4744002	COMÉRCIO VAREJISTA DE MADEIRA E ARTEFATOS
4754701	COMÉRCIO VAREJISTA DE MÓVEIS
4756300	COMÉRCIO VAREJISTA ESPECIALIZADO DE INSTRUMENTOS MUSICAIS E ACESSÓRIOS
4763602	COMÉRCIO VAREJISTA DE ARTIGOS ESPORTIVOS
4789007	COMÉRCIO VAREJISTA DE EQUIPAMENTOS PARA ESCRITÓRIO
4789009	COMÉRCIO VAREJISTA DE ARMAS E MUNIÇÕES
4211101	CONSTRUÇÃO DE RODOVIAS E FERROVIAS
4789099	COMÉRCIO VAREJISTA DE OUTROS PRODUTOS NÃO ESPECIFICADOS ANTERIORMENTE
4929901	TRANSPORTE RODOVIÁRIO COLETIVO DE PASSAGEIROS, SOB REGIME DE FRETAMENTO, MUNICIPAL
4929902	TRANSPORTE RODOVIÁRIO COLETIVO DE PASSAGEIROS, SOB REGIME DE FRETAMENTO, INTERMUNICIPAL, INTERESTADUAL E INTERNACIONAL
4929903	ORGANIZAÇÃO DE EXCURSÕES EM VEÍCULOS RODOVIÁRIOS PRÓPRIOS, MUNICIPAL
4929904	ORGANIZAÇÃO DE EXCURSÕES EM VEÍCULOS RODOVIÁRIOS PRÓPRIOS, INTERMUNICIPAL, INTERESTADUAL E INTERNACIONAL
4930201	TRANSPORTE RODOVIÁRIO DE CARGA, EXCETO PRODUTOS PERIGOSOS E MUDANÇAS, MUNICIPAL
4930202	TRANSPORTE RODOVIÁRIO DE CARGA, EXCETO PRODUTOS PERIGOSOS E MUDANÇAS, INTERMUNICIPAL, INTERESTADUAL E INTERNACIONAL
4930204	TRANSPORTE RODOVIÁRIO DE MUDANÇAS
5611203	LANCHONETES, CASAS DE CHÁ, DE SUCOS E SIMILARES
7711000	LOCAÇÃO DE AUTOMÓVEIS SEM CONDUTOR
4211102	PINTURA PARA SINALIZAÇÃO EM PISTAS RODOVIÁRIAS E AEROPORTOS

CNAEs Secundários	
Código	Descrição CNAE
7739003	ALUGUEL DE PALCOS, COBERTURAS E OUTRAS ESTRUTURAS DE USO TEMPORÁRIO, EXCETO ANDAIMES
3321000	INSTALAÇÃO DE MÁQUINAS E EQUIPAMENTOS INDUSTRIAIS
4120400	CONSTRUÇÃO DE EDIFÍCIOS
4213800	OBRAS DE URBANIZAÇÃO - RUAS, PRAÇAS E CALÇADAS
4322302	INSTALAÇÃO E MANUTENÇÃO DE SISTEMAS CENTRAIS DE AR CONDICIONADO, DE VENTILAÇÃO E REFRIGERAÇÃO
4511101	COMÉRCIO A VAREJO DE AUTOMÓVEIS, CAMIONETAS E UTILITÁRIOS NOVOS
4511104	COMÉRCIO POR ATACADO DE CAMINHÕES NOVOS E USADOS
4511106	COMÉRCIO POR ATACADO DE ÔNIBUS E MICROÔNIBUS NOVOS E USADOS

PROC. 1907001/2022
 FLS. 3812
 RUB. JB

Situação Cadastral Vigente: HABILITADO

Data desta Situação Cadastral: 23/12/2021

OBRIGAÇÕES

01/04/2009 - (4635402), 01/09/2009 - (4636201-4636202-4635402-4635403-4635499), 01/09/2009 - (4511101-4511106-4511104), 01/04/2010 partir de - (4530702-4614100), 01/07/2010 - (4664800-4663000-4635401-4645101), (CNAE's): 01/10/2010 - (4615000-4665600-4642702), 28/12/2017 - (Devido emissão voluntária),

EDF a partir de: 01/01/2015,

CTE a partir de: 01/03/2012 - (OBRIGADO => SERVIÇO DE TRANSPORTE),

Observação: Os dados acima estão baseados em informações fornecidas pelo próprio contribuinte cadastrado. Não valem como certidão de sua efetiva existência de fato e de direito, não são oponíveis à Fazenda e nem excluem a responsabilidade tributária derivada de operações com ele ajustadas.

Data da Consulta: 14/09/2022

Número da Consulta:

[Nova Consulta](#) [Imprimir](#)

BRASIL
(HTTPS://GOV.BR)

MATÕES DO NORTE / MA	
PROC.	1507001/2022
FLS.	1813
RUB.	11

Confirmação da Autenticidade de Certidões

Resultado da Confirmação de Autenticidade de Certidão

CNPJ: 08.888.351/0001-92

Código de Controle: D1FA.332D.532A.2456

Data da Emissão: 12/07/2022

Hora da Emissão: 10:53:03

Tipo Certidão: Positiva com Efeitos de Negativa

Certidão Positiva com Efeitos de Negativa emitida em 12/07/2022, com validade até 08/01/2023.

[Página Anterior \(/Servicos/certidaointernet/PJ/Autenticidade/Voltar\)](/Servicos/certidaointernet/PJ/Autenticidade/Voltar)

[Nova consulta \(/Servicos/certidaointernet/PJ/Autenticidade/Confirmar\)](/Servicos/certidaointernet/PJ/Autenticidade/Confirmar)

Validação de certidão de débitos emitida

MATÕES DO NORTE / MA	
PROC.	3500006 / 2022
FLS.	1874
RUB.	08

O serviço de validação de certidões emitidas destina-se ao órgão licitante ou ao interessado em conferir a autenticidade da certidão apresentada.

Operação efetuada com sucesso.

Validar Nova Certidão

Emitir Certidão



PODER JUDICIÁRIO
JUSTIÇA DO TRABALHO

CERTIDÃO NEGATIVA DE DÉBITOS TRABALHISTAS

Nome: ARTMAQ COMERCIO E SERVICOS LTDA (MATRIZ E FILIAIS)
CNPJ: 08.888.351/0001-92
Certidão nº: 8419373/2022
Expedição: 14/03/2022, às 17:48:14
Validade: 10/09/2022 - 180 (cento e oitenta) dias, contados da data de sua expedição.

Certifica-se que **ARTMAQ COMERCIO E SERVICOS LTDA (MATRIZ E FILIAIS)**, inscrito(a) no CNPJ sob o nº **08.888.351/0001-92**, **NÃO CONSTA** como inadimplente no Banco Nacional de Devedores Trabalhistas. Certidão emitida com base nos arts. 642-A e 883-A da Consolidação das Leis do Trabalho, acrescentados pelas Leis ns.º 12.440/2011 e 13.467/2017, e no Ato 01/2022 da CGJT, de 21 de janeiro de 2022. Os dados constantes desta Certidão são de responsabilidade dos Tribunais do Trabalho.

No caso de pessoa jurídica, a Certidão atesta a empresa em relação a todos os seus estabelecimentos, agências ou filiais.

A aceitação desta certidão condiciona-se à verificação de sua autenticidade no portal do Tribunal Superior do Trabalho na Internet (<http://www.tst.jus.br>).

Certidão emitida gratuitamente.

INFORMAÇÃO IMPORTANTE

Do Banco Nacional de Devedores Trabalhistas constam os dados necessários à identificação das pessoas naturais e jurídicas inadimplentes perante a Justiça do Trabalho quanto às obrigações estabelecidas em sentença condenatória transitada em julgado ou em acordos judiciais trabalhistas, inclusive no concernente aos recolhimentos previdenciários, a honorários, a custas, a emolumentos ou a recolhimentos determinados em lei; ou decorrentes de execução de acordos firmados perante o Ministério Público do Trabalho, Comissão de Conciliação Prévia ou demais títulos que, por disposição legal, contiver força executiva.



MATÕES DO NORTE / MA	
PROC.	1809001 / 202 7
FLS.	1816
RUB.	

Dúvidas mais Frequentes | Início | V - 1.2

Situação de Regularidade do Empregador

A EMPRESA abaixo identificada está REGULAR perante o FGTS:

Inscrição: 08.888.351/0001-92

Razão social: ARTMAQ COMERCIO E SERVICOS LTDA

Nome fantasia: MARANHAO MAQUINAS

Resultado da consulta em 14/09/2022 17:25:09

Obtenha o Certificado de Regularidade do FGTS - CRF

Consulte o Histórico do Empregador

Voltar

O uso destas informações para os fins previstos em lei deve ser precedido de verificação de autenticidade no site da Caixa: www.caixa.gov.br

MATÕES DO NORTE / MA
PROC. 1809001/2022
FLS. 1817
B. #
Secretaria da Fazenda



Estado do Maranhão

Certidão Negativa de Débito

Resultado da Validação da Certidão Negativa de Débito

Nº da Certidão: 113536/22
Data de Validade: 28/10/2022
Data de Emissão: 30/06/2022 13:51:39
Inscrição Estadual: 122371240
CPF/CNPJ: 08888351000192
Razão Social: ARTMAQ COMERCIO E SERVICOS LTDA

Desenvolvido pela Sefaz/COTEC - 2005-2009

MATÔES DO NORTE / MA	
PROC.	1807001 / 202 2
FLS.	1878
RUB.	JR

Mensagem

O Código de Autenticidade da Certidão Negativa é Autêntico, Gostaria de Imprimir a Certidão Negativ

Não	Sim
-----	-----

MATÕES DO NORTE / MA	
PROC.	3507001 / 202-2
FLS.	3809
RUB.	<i>[Handwritten Signature]</i>

**PREFEITURA DO MUNICÍPIO DE BARRA DO CORDA - MA****SECRETARIA DE PLANEJAMENTO, ORÇAMENTO E GESTÃO**
R. ISAAC MARTINS, 297 - CENTRO - BARRA DO CORDA - MA
CNPJ 06.769.798/0001-17

MATÕES DO NORTE / MA	
PROC.	1307001/2022-2
FLS.	1820

**CERTIDÃO NEGATIVA DE DÉBITOS MUNICIPAIS Nº 14262/2022**

A Secretaria de Planejamento, Orçamento e Gestão da Prefeitura Municipal de Barra do Corda - MA, a requerimento da pessoa interessada **ARTMAQ COMERCIO E SERVICOS LTDA**, CERTIFICA para os fins que se fizerem necessários, que a pessoa jurídica/física a seguir referenciada não registra débitos para com os cofres públicos municipais até a presente data, tendo a presente CERTIDÃO validade até o dia 29/09/2022, ressalvando o direito da Fazenda Municipal de exigir o recolhimento de débitos, tributários ou não, constituído anteriormente a esta data mesmo durante a vigência desse prazo.

Código de Cadastro
8055Contribuinte
ARTMAQ COMERCIO E SERVICOS LTDALogradouro
ROD: 226, 31, KM 298, CEP - 06595-000Cidade
BARRA DO CORDACPF/CNPJ
08.888.351/0001-92Bairro
ALTAMIRAUF
MA**Finalidade da Certidão**
REGULARIDADE JUNTO A FAZENDA MUNICIPAL

ATENÇÃO: Certidão emitida com base no Código Tributário Municipal lei nº 946/2021.

Usuário: Gabryela Matos Gomes

Emitida 30/08/2022 07:24:13

Válida até 29/09/2022

Código de Controle da Certidão/Número H8GH9HJDNB

Atenção qualquer rasura ou emenda invalidará este documento.

Consulte a autenticidade desta certidão em <http://barradocorda.famlex.com.br/fam-lex/servlet/hwpcconsautcert>

MATÕES DO NORTE / MA	
PROC.	1807001 1202 2
FLS.	1821
RUB.	110

Mensagem

O Código de Autenticidade da Certidão Negativa é Autêntico, Gostaria de Imprimir a Certidão Negativa

Não	Sim
-----	-----

MATÕES DO NORTE / MA	
PROC.	<u>1807001/2022</u>
FLS.	<u>1822</u>
RUB.	<u>18</u>

MATÕES DO NORTE / MA
 PROC. 1809001 / 2022
 FLS. 823



PREFEITURA DO MUNICÍPIO DE BARRA DO CORDA - MA

SECRETARIA DE PLANEJAMENTO, ORÇAMENTO E GESTÃO
 R. ISAAC MARTINS, 297 - CENTRO - BARRA DO CORDA - MA
 CNPJ 06.769.798/0001-17



CERTIDÃO NEGATIVA DA DÍVIDA ATIVA Nº 377/2022

Certifico em cumprimento ao despacho exarado pela prefeitura Municipal que revendo os assentamentos do Cadastro Econômico de Impostos Municipais desta Prefeitura não consta registro de débito da DÍVIDA ATIVA MUNICIPAL, do contribuinte **ARTMAQ COMERCIO E SERVICOS LTDA**, inscrito no cadastro municipal de nº **8055**, portanto o que me cumpre certificar e reportar-me as informações de seções competentes desra Prefeitura Municipal, encontra-se quite com a Fazenda Municipal. Expedida a seguinte certidão servindo de prova junto às repartições Públicas, Federais, Estaduais, Municipais, Bancos e Autarquias, que terá validade até o nonagésimo dia de sua expedição.

Código de Cadastro
8055

Contribuinte
ARTMAQ COMERCIO E SERVICOS LTDA

Logradouro
ROD: 226, 31, KM 298, CEP - 06595-000

Cidade
BARRA DO CORDA

CPF/CNPJ
08.888.351/0001-92

Bairro
ALTAMIRA

UF
MA

DADOS ESPECÍFICOS DO CADASTRO

Data de Abertura: Inscr Municipal: 4116 Inscr Estadual: Data Encerramento:

Atividade: 4120400 - Construcao de edificios

Finalidade da Certidão
REGULARIDADE JUNTO A FAZENDA MUNICIPAL

ATENÇÃO: Certidão emitida com base no Código Tributário Municipal lei nº 946/2021.

Usuário: Gabryela Matos Gomes

Emitida às 07:24:44 do dia 30/08/2022 07:24:44

Válida até 29/09/2022

Código de Controle da Certidão/Número W8C8Q43S9I

Atenção qualquer rasura ou emenda invalidará este documento.

Consulte a autenticidade desta certidão em <http://barradocorda.famlex.com.br/fam-lex/servlet/hwpcconsautcert>

MATÕES DO NORTE / MA
PROC. 4807001/2022
FLS. 1824
RUB. *AD*
14/09/2022 17:36

Validação - Digidoc

Este documento corresponde a este código de validação.

Dados do Documento Administrativo

Sigla do Documento: CERT-PVBC	Número do Documento: 492022	Código de Validação: 56504CA179
----------------------------------	--------------------------------	------------------------------------

Clique para visualizar o arquivo original referente a este documento : CERT-PVBC 492022.

Signatários desse documento :

IVANILDE CARVALHO GARRETO DE SOUSA, data da assinatura : 08/08/2022 09:07
Status do documento : RECEBIDO

Visualizar Original

Validar Documento

Dados da Requisição

Número da requisição:	Código de Validação: 56504CA179
-----------------------	------------------------------------

Validar Requisição

Nova consulta

Autenticidade de Livros

DADOS DA CONSULTA

Protocolo:

📄 220159823

Data do Protocolo:

📅 14/09/2022

Número de Registro:

📄 21101532447

Empresa:

🏢 M. F. BARBOSA DE SOUSA

Documento(s):

📄 Termo de Autenticação

[← Voltar](#)

Sobre o Portal

Serviços

Legislação

Parceiros

Faça Conosco

Manuais

Municípios implantados

Consultar informações

Notificações



(98) 2106-8500 [Ver mais](#)

Av. Pedro II, N°199 - Centro, São Luis - MA, 65010-450

ouvidoria@jucema.ma.gov.br



TERMO DE AUTENTICAÇÃO - LIVRO DIGITAL

Declaro exatos os Termos de Abertura e de Encerramento do Livro Digital com características abaixo, conferido e autenticado por ANSELMO DIAS CARNEIRO LOPES FILHO, sob a autenticidade nº 12201503162 em 04/02/2022, protocolo 220159823. Para validação de Autenticação dos Termos, deverá ser acessado o Portal de Serviços / verificação de documentos do Empreendedor (<http://www.empresafacil.ma.gov.br>) e informar o código de verificação.

Identificação de Empresa	
Nome Empresarial:	M. F. BARBOSA DE SOUSA
Número de Registro:	21101532447
CNPJ:	08888351000192
Município:	Barra do Corda

Identificação de Livro Digital	
Tipo de Livro:	DIÁRIO
Número de Ordem:	2
Período de Escrituração:	01/01/2021 - 31/12/2021

Assinante(s)	Nome	CRC/OAB
01207086398	PAULO CESAR A. LOBO	MA10655/O6

CERTIFICO A AUTENTICAÇÃO EM 04/02/2022 15:38 SOB Nº 20220159823.
PROTOCOLO: 220159823 DE 04/02/2022. CÓDIGO DE VERIFICAÇÃO:
12201503162. NIRE: 21101532447.
M. F. BARBOSA DE SOUSA

JUCEMA

ANSELMO DIAS CARNEIRO LOPES FILHO
RESPONSÁVEL PELA AUTENTICAÇÃO
SÃO LUÍS, 04/02/2022
empresafacil.ma.gov.br

MATÕES DO NORTE / MA	
PROC.	1507001/2022
FLS.	0827
RUB.	

CONSULTA CERTIDÃO ONLINE

DOCUMENTO VERIFICADO

O DOCUMENTO ABAIXO FOI CONFIRMADO COMO AUTÊNTICO.

MATÕES DO NORTE / MA	
PROC.	1507001/2022
FLS.	3828
RUB.	11

MATÕES DO NORTE / MA
PROC. 130700/2022
FLS. 1829
RUB. Início de Atividade
08/06/2007

NIRE (Sede) 21201219252	CNPJ 08.888.351/0001-92	Data de Ato Constitutivo 08/06/2007	
Endereço Completo Rodovia BR-226 KM 298, Nº 31, KM 298;, ALTAMIRA - Barra do Corda/MA - CEP 65950-000			
Objeto Social COMERCIO VAREJISTA ESPECIALIZADO DE ELETRODOMESTICOS E EQUIPAMENTOS DE AUDIO E VIDEO COMERCIO VAREJISTA DE MOVEIS COMERCIO VAREJISTA DE EQUIPAMENTOS PARA ESCRITORIO COMERCIO VAREJISTA DE OUTROS PRODUTOS NAO ESPECIFICADOS ANTERIORMENTE(BALCOES, CAMARAS FRIGORIFICAS, MAQUINAS E EQUIPAMENTOS DE REFRIGERACAO, VENTILACAO DE USO INDUSTRIAL E COMERCIAL, OXIGENIO MEDICINAL E ETC.) COMERCIO A VAREJO DE PECAS E ACESSORIOS NOVOS PARA VEICULOS AUTOMOTORES COMERCIO A VAREJO DE PECAS E ACESSORIOS USADOS PARA VEICULOS AUTOMOTORES COMERCIO ATACADISTA DE AGUA MINERAL COMERCIO ATACADISTA DE CERVEJA, CHOPE E REFRIGERANTE COMERCIO ATACADISTA DE ROUPAS E ACESSORIOS PARA USO PROFISSIONAL E DE SEGURANCA DO TRABALHO COMERCIO POR ATACADO DE PNEUMATICOS E CAMARAS-DE-AR COMERCIO VAREJISTA DE VIDROS COMERCIO VAREJISTA DE MADEIRA E ARTEFATOS COMERCIO VAREJISTA ESPECIALIZADO DE INSTRUMENTOS MUSICAIS E ACESSORIOS COMERCIO VAREJISTA DE ARTIGOS ESPORTIVOS COMERCIO VAREJISTA DE EQUIPAMENTOS PARA ESCRITORIO LANCHONETES, CASAS DE CHA, DE SUCOS E SIMILARES ALUGUEL DE PALCOS, COBERTURAS E OUTRAS ESTRUTURAS DE USO TEMPORARIO, EXCETO ANDAIMES ALUGUEL DE OUTRAS MAQUINAS E EQUIPAMENTOS COMERCIAIS E INDUSTRIAIS NAO ESPECIFICADOS ANTERIORMENTE, SEM OPERADOR INSTALACAO DE MAQUINAS E EQUIPAMENTOS INDUSTRIAIS CONSTRUCAO DE EDIFICIOS CONSTRUCAO DE RODOVIAS E FERROVIAS PINTURA PARA SINALIZACAO EM PISTAS RODOVIARIAS E AEROPORTOS OBRAS DE URBANIZACAO - RUAS, PRACAS E CALCADAS COMERCIO A VAREJO DE AUTOMOVEIS, CAMIONETAS E UTILITARIOS NOVOS COMERCIO POR ATACADO DE ONIBUS E MICROONIBUS NOVOS E USADOS COMERCIO POR ATACADO DE CAMINHOS NOVOS E USADOS COMERCIO ATACADISTA DE LUBRIFICANTESCOMERCIO ATACADISTA DE RESIDUOS E SUCATAS METALICOS COMERCIO VAREJISTA DE LUBRIFICANTES COMERCIO VAREJISTA DE ARMAS E MUNICOES TRANSPORTE RODOVIARIO COLETIVO DE PASSAGEIROS, SOB REGIME DE FRETAMENTO, MUNICIPAL TRANSPORTE RODOVIARIO COLETIVO DE PASSAGEIROS, SOB REGIME DE FRETAMENTO, INTERMUNICIPAL, INTERESTADUAL E INTERNACIONAL ORGANIZACAO DE EXCURSOES EM VEICULOS RODOVIARIOS PROPRIOS, MUNICIPAL ORGANIZACAO DE EXCURSOES EM VEICULOS RODOVIARIOS PROPRIOS, INTERMUNICIPAL, INTERESTADUAL E INTERNACIONAL TRANSPORTE RODOVIARIO DE CARGA, EXCETO PRODUTOS PERIGOSOS E MUDANCAS, MUNICIPAL TRANSPORTE RODOVIARIO DE CARGA, EXCETO PRODUTOS PERIGOSOS E MUDANCAS, INTERMUNICIPAL, INTERESTADUAL E INTERNACIONAL TRANSPORTE RODOVIARIO DE MUDANCAS REPRESENTANTES COMERCIAIS E AGENTES DO COMERCIO DE ELETRODOMESTICOS, MOVEIS E ARTIGOS DE USO DOMESTICO REPRESENTANTES COMERCIAIS E AGENTES DO COMERCIO DE MAQUINAS, EQUIPAMENTOS, EMBARCACOES E AERONAVES LOCAAO DE AUTOMOVEIS SEM CONDUTOR COMERCIO ATACADISTA DE INSTRUMENTOS E MATERIAIS PARA USO MEDICO, CIRURGICO, HOSPITALAR E DE LABORATORIOS COMERCIO ATACADISTA DE MAQUINAS, APARELHOS E EQUIPAMENTOS PARA USO ODONTO-MEDICO-HOSPITALAR - PARTES E PECAS COMERCIO ATACADISTA DE MAQUINAS E EQUIPAMENTOS PARA USO INDUSTRIAL - PARTES E PECAS INSTALACAO E MANUTENCAO DE SISTEMAS CENTRAIS DE AR CONDICIONADO, DE VENTILACAO E REFRIGERACAO COMERCIO ATACADISTA DE MAQUINAS E EQUIPAMENTOS PARA USO COMERCIAL - PARTES E PECAS			
Capital Social R\$ 80.000,00 (oitenta mil reais)	Porte ME (Microempresa)	Prazo de Duração Indeterminado	
Capital Integralizado R\$ 80.000,00 (oitenta mil reais)			

Dados do Sócio					MATÕES DO NORTE / MA PROC. 130400/2022 FLS. 1830	
Nome	CPF/CNPJ	Participação no capital	Espécie de sócio	Administrador	Término do mandato	
MARIA FRANCISCA BARBOSA DE SOUSA	798.032.293-20	R\$ 80.000,00	Sócio	S	Indeterminado	
Dados do Administrador						
Nome	CPF	Término do mandato				
MARIA FRANCISCA BARBOSA DE SOUSA	798.032.293-20	Indeterminado				
Último Arquivamento					Situação	
Data	Número	Ato/eventos			ATIVA	
31/03/2022	20220364516	002 / 021 - ALTERACAO DE DADOS (EXCETO NOME EMPRESARIAL)			SEM STATUS	

Esta certidão foi emitida automaticamente em 22/08/2022, às 13:59:27 (horário de Brasília).
Se impressa, verificar sua autenticidade no <https://www.empresafacil.ma.gov.br>, com o código 9JUMXKCX.



MAC2202140680

CARLOS ANDRÉ DE MORAES PEREIRA

Secretário Geral



TRIBUNAL DE CONTAS DA UNIÃO

MATÕES DO NORTE / MA
PROC. <u>18041001/2022 2</u>
FLS. <u>1831</u>
RUB. <u>DA</u>

Consulta Consolidada de Pessoa Jurídica

Este relatório tem por objetivo apresentar os resultados consolidados de consultas eletrônicas realizadas diretamente nos bancos de dados dos respectivos cadastros. A responsabilidade pela veracidade do resultado da consulta é do Órgão gestor de cada cadastro consultado. A informação relativa à razão social da Pessoa Jurídica é extraída do Cadastro Nacional da Pessoa Jurídica, mantido pela Receita Federal do Brasil.

Consulta realizada em: 14/09/2022 17:40:04

Informações da Pessoa Jurídica:

Razão Social: **ARTMAQ COMERCIO E SERVICOS LTDA**
CNPJ: **08.888.351/0001-92**

Resultados da Consulta Eletrônica:

Órgão Gestor: **TCU**
Cadastro: **Licitantes Inidôneos**
Resultado da consulta: **Nada Consta**

Para acessar a certidão original no portal do órgão gestor, clique [AQUI](#).

Órgão Gestor: **CNJ**
Cadastro: **CNIA - Cadastro Nacional de Condenações Cíveis por Ato de Improbidade Administrativa e Inelegibilidade**
Resultado da consulta: **Nada Consta**

Para acessar a certidão original no portal do órgão gestor, clique [AQUI](#).

Órgão Gestor: **Portal da Transparência**
Cadastro: **Cadastro Nacional de Empresas Inidôneas e Suspensas**
Resultado da consulta: **Nada Consta**

Para acessar a certidão original no portal do órgão gestor, clique [AQUI](#).

Órgão Gestor: **Portal da Transparência**
Cadastro: **CNEP - Cadastro Nacional de Empresas Punidas**
Resultado da consulta: **Nada Consta**

Para acessar a certidão original no portal do órgão gestor, clique [AQUI](#).

Obs: A consulta consolidada de pessoa jurídica visa atender aos princípios de simplificação e

MATÕES DO NORTE / MA	
PROC.	180700/2022
FLS.	1832
RUB.	

racionalização de serviços públicos digitais. Fundamento legal: Lei nº 12.965, de 23 de abril de 2014, Lei nº 13.460, de 26 de junho de 2017, Lei nº 13.726, de 8 de outubro de 2018, Decreto nº 8.638 de 15, de janeiro de 2016.

14/09/2022 17:41

FILTROS APLICADOS:

CPF / CNPJ: 79803229320

LIMPAR

Data da consulta: 14/09/2022 17:41:06

Data da última atualização: 14/09/2022 08:38:28

DETALHAR	CNPJ/CPF DO SANCIONADO	NOME DO SANCIONADO	UF DO SANCIONADO	ÓRGÃO/ENTIDADE SANCIONADORA	TIPO DA SANÇÃO	DATA DE PUBLICAÇÃO DA SANÇÃO	QUANTIDADE
Nenhum registro encontrado							

MATÕES DO NORTE / MA	
PROC.	180700012022
FLS.	1234
RUB.	

MATÕES DO NORTE / MA	
PROC.	1504001/2022
FLS.	1833
RUB.	10

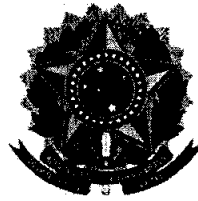

TRIBUNAL DE CONTAS DA UNIÃO
CERTIDÃO NEGATIVA
DE
LICITANTES INIDÔNEOS

(Válida somente com a apresentação do CPF)

Nome completo: **MARIA FRANCISCA BARBOSA DE SOUSA**

CPF/CNPJ: **798.032.293-20**

O Tribunal de Contas da União **CERTIFICA** que, na presente data, o (a) requerente acima identificado(a) **NÃO CONSTA** da relação de responsáveis inidôneos para participar de licitação na administração pública federal, por decisão deste Tribunal, nos termos do art. 46 da Lei nº 8.443/92 (Lei Orgânica do TCU).

Não constam da relação consultada para emissão desta certidão os responsáveis ainda não notificados do teor dos acórdãos condenatórios, aqueles cujas condenações tenham tido seu prazo de vigência expirado, bem como aqueles cujas apreciações estejam suspensas em razão de interposição de recurso com efeito suspensivo ou de decisão judicial.

Certidão emitida às 17:42:19 do dia 14/09/2022, com validade de trinta dias a contar da emissão.

A veracidade das informações aqui prestadas podem ser confirmadas no sítio <https://contas.tcu.gov.br/ords/f?p=INABILITADO:5>

Código de controle da certidão: **MVXU140922174219**

Atenção: qualquer rasura ou emenda invalidará este documento.



PREFEITURA MUNICIPAL DE MATÕES DO NORTE/MA
CNPJ Nº 01.612.831/0001-87
AV. DR. ANTÔNIO SAMPAIO, 100 - CENTRO, CEP: 65.468-000

MATÕES DO NORTE / MA	
PROC.	1507001/2022
FLS.	1836
RUB.	110

Processo Administrativo nº 1507001/2022
Modalidade: Pregão Eletrônico nº 024/2022
Tipo: Menor Preço por Item

Objeto: Registro de preço para eventual e futura aquisição de equipamentos hospitalares, para atender as necessidades da Secretaria Municipal de Matões do Norte/MA.

Validações da Habilitação:

**SERRANA DISTRIBUIDORA
LTDA**

CNPJ: 30.313.649/0001-23



Acesso exclusivo dos estados e municipais

MATÕES DO NORTE / MA	
PROC.	180085107/2022
FLS.	1838
RUB.	

Autenticidade de documentos

Sobre o Portal

Serviços

Legislação

Parceiros

Fale Conosco

Manuais

Municípios Implantados

Consultar Informações

Notificações

DADOS DA CONSULTA

Protocolo:

180085107, 180085093

Data do Protocolo:

26/04/2018

Número de Registro:

17200588359

Arquivamento:

17200588359

Empresa:

SERRANA DISTRIBUIDORA LTDA

Documento(s):

- Solicitação de Enquadramento
- Contrato

< Voltar



(63) 3218-4805 **Ver mais**
 Q. 103 Sul, Rua SO 5, 07 - Lote 12 - Plano Diretor Sul,
 Palmas - TO, 77015-030
 gabinete.jucetins@gmail.com



Atendimento virtual

MATÕES DO NORTE / MA	
PROC.	1507001/2022
FLS.	1838
RUB.	

DECLARAÇÃO DE ENQUADRAMENTO DE MICROEMPRESA

Ilmo. Sr. Presidente da Junta Comercial do Estado do Tocantins - JUCETINS

A Sociedade **SERRANA DISTRIBUIDORA LTDA**, estabelecido(a) na AVENIDA Presidente Castelo Branco, 1.420, Setor Brasil, Araguaína - TO, CEP: 77824-360, requer a Vossa Senhoria o arquivamento do presente instrumento e declara, sob as penas da Lei, que se enquadra na condição de MICROEMPRESA, nos termos da Lei Complementar nº 123, de 14/12/2006.

Código do ato: 315

Descrição do Ato: ENQUADRAMENTO DE MICROEMPRESA

1º CARTÓRIO

1º CARTÓRIO

Araguaína - TO, 03/04/2018

Jessica Cavalcante Costa
JESSICA CAVALCANTE COSTA
Sócio

Valdemir Pires da Costa
VALDEMIR PIRES DA COSTA
Sócio/Administrador

TABELIONATO
1º
DE NOTAS

* Este documento foi gerado no portal Simplifica TO

1º TABELIONATO DE NOTAS
DEL. EMANUEL AQUIANA PIRES DE SOUSA
CPF: 194.437.221-00 Teresopolis

AV. IX - ACIMHE 32 (108 N), LOTE 05 (18) - CEP 77.006-04 - PALMAS - TO - FONE: (68) 3516.8070

Selo nº 126433AAA716123-IIO, 126433AAA716124-QGP

Autenticidade: <http://corregedoria.tjto.jus.br/index.php/selodigital>

Reconheço Verdadeira as assinaturas indicadas de
VALDEMIR PIRES DA COSTA e JÉSSICA CAVALCANTE
COSTA - Dou Fé: 1039º Palmas - TO, 10 de abril de 2018
Custas: R\$2,50; FUNCIVL: R\$1,00; TFJ: R\$0,50, ISS:
R\$0,12. Ivanilde Alves Guedes - Escrevente.

CERTIFICO O REGISTRO EM 26/04/2018 16:22 SOB Nº 20180085107.
PROTOCOLO: 180085107 DE 26/04/2018. CÓDIGO DE VERIFICAÇÃO:
11801591983. NIRE: 17200588359.
SERRANA DISTRIBUIDORA LTDA

JUCETINS
JUNTA COMERCIAL DO ESTADO DO TOCANTINS

ERLAN SOUZA MILHOMEM
SECRETÁRIO-GERAL
PALMAS, 26/04/2018
www.simplifica.to.gov.br

**CONTRATO SOCIAL DE CONSTITUIÇÃO
DE SOCIEDADE EMPRESÁRIA LIMITADA
SERRANA DISTRIBUIDORA LTDA**

MATÕES DO NORTE / MA
PROC. 18007001/2022
FLS. 1839
RUB. 118

PÁGINA 1/6

Pelo presente instrumento particular de Contrato Social:

JESSICA CAVALCANTE COSTA, BRASILEIRA, SOLTEIRA, , EMPRESARIA, natural da cidade de Paraíso do Tocantins – TO, data de nascimento 02/02/1992, portador da Carteira de Identidade (RG): nº 855011, expedida por SSP/TO em 16/02/2012 e CPF: nº 028.659.881-71, residente e domiciliada na cidade de Araguaína - TO, na AVENIDA 1, nº 47, CONJUNTO RESIDENCIAL PATROCINIO, CEP: 77826-604;

VALDEMIR PIRES DA COSTA, BRASILEIRO, SOLTEIRO, , EMPRESARIO, natural da cidade de Paraíso do Tocantins – TO, data de nascimento 12/03/1957, portador da Carteira Nacional de Habilitação (CNH): nº 02240586222, expedida por DETRAN/TO em 24/02/2016 e CPF: nº 227.655.301-49, residente e domiciliado na cidade de Araguaína - TO, na AVENIDA 1, nº 47, CONJUNTO RESIDENCIAL PATROCINIO, CEP: 77826-604;

Resolvem, em comum acordo, constituir uma sociedade limitada, nos termos da Lei nº 10.406/2002, mediante as condições e cláusulas seguintes:

CLÁUSULA I - DO NOME EMPRESARIAL, DA SEDE E DAS FILIAIS

A sociedade girará sob o nome empresarial de **SERRANA DISTRIBUIDORA LTDA** e usará a expressão **DISTRIBUIDORA SERRANA** como nome fantasia.

CLÁUSULA II - DA SEDE

A empresa terá sede e domicílio fiscal na AVENIDA Presidente Castelo Branco, nº 1.420, Setor Brasil, Araguaína - TO, CEP: 77824360.

CLÁUSULA III - DAS FILIAIS

A empresa poderá estabelecer filiais, agências ou sucursais em qualquer ponto do território nacional ou fora dele, mediante alteração assinada por todos os sócios.

CLÁUSULA IV - DO OBJETO SOCIAL

A sociedade terá o seguinte objeto social: - COMÉRCIO VAREJISTA DE ARTIGOS DE PAPELARIA; CÓD. 4761-0/03 - COMÉRCIO VAREJISTA DE COSMÉTICOS, PRODUTOS DE PERFUMARIA E DE HIGIENE PESSOAL; CÓD. 4772-5/00 - CONFEÇÃO DE PEÇAS DE VESTUÁRIO; CÓD. 1412-6/01 - COMÉRCIO VAREJISTA DE ARTIGOS DE USO PESSOAL E DOMÉSTICO; CÓD. 4759-8/99 - COMÉRCIO VAREJISTA DE ARTIGOS ESPORTIVOS; CÓD. 4763-6/02 - COMÉRCIO VAREJISTA DE EQUIPAMENTOS PARA ESCRITÓRIO; CÓD. 4789-0/07 - COMÉRCIO VAREJISTA DE BRINQUEDOS E ARTIGOS RECREATIVOS; CÓD. 4763-6/01 - COMERCIO VAREJISTA DE ARTIGOS DE ARMARINHO; CÓD. 4755-5/02 - COMÉRCIO VAREJISTA ESPECIALIZADO DE EQUIPAMENTOS E SUPRIMENTOS DE INFORMÁTICA; CÓD. 4751-2/01 - COMERCIO VAREJISTA DE ARTIGOS DE CAMA, MESA E BANHO; CÓD. 4755-5/03 - COMÉRCIO VAREJISTA

CERTIFICO O REGISTRO EM 26/04/2018 16:22 SOB Nº 17200588359.
PROTOCOLO: 180085093 DE 26/04/2018. CÓDIGO DE VERIFICAÇÃO:
11801591975. NIRE: 17200588359.
SERRANA DISTRIBUIDORA LTDA

JUCETINS
JUNTA COMISSÃO DE REGISTRO DE EMPRESAS

ERLAN SOUZA MILHOMEM
SECRETÁRIO-GERAL
PALMAS, 26/04/2018
www.simplifica.to.gov.br

**CONTRATO SOCIAL DE CONSTITUIÇÃO
DE SOCIEDADE EMPRESÁRIA LIMITADA
SERRANA DISTRIBUIDORA LTDA**

MATÔES DO NORTE / MA
ROC. 1801001/2022
FLS. 1810
RUB. #18

PÁGINA 2/6

ESPECIALIZADO DE EQUIPAMENTOS DE TELEFONIA E COMUNICAÇÃO; Cód. 4752-1/00 - COMÉRCIO ATACADISTA DE MÁQUINAS, APARELHOS E EQUIPAMENTOS PARA USO ODONTO-MÉDICO-HOSPITALAR; PARTES E PEÇAS; Cód. 4664-8/00 - COMÉRCIO VAREJISTA DE BEBIDAS; Cód. 4723-7/00 - COMÉRCIO A VAREJO DE PNEUMÁTICOS E CÂMARAS-DE-AR; Cód. 4530-7/05 - COMÉRCIO POR ATACADO DE MOTOCICLETAS E MOTONETAS; Cód. 4541-2/01 - COMÉRCIO ATACADISTA DE CARNES BOVINAS, SUÍNAS, E DERIVADOS; Cód. 4634-6/01 - COMÉRCIO ATACADISTA DE ÁGUA MINERAL; Cód. 4635-4/01 - COMÉRCIO ATACADISTA DE MÁQUINAS, EQUIPAMENTOS PARA TERRAPLENAGEM, MINERAÇÃO E CONSTRUÇÃO; PARTES E PEÇAS; Cód. 4662-1/00 - COMÉRCIO ATACADISTA DE BOMBAS E COMPRESSORES; PARTES E PEÇAS; Cód. 4669-9/01 - COMÉRCIO ATACADISTA DE CAFÉ TORRADO, MOÍDO E SOLÚVEL; Cód. 4637-1/01 - COMÉRCIO ATACADISTA DE AÇÚCAR; Cód. 4637-1/02 - COMÉRCIO ATACADISTA DE CHOCOLATES, CONFEITOS, BALAS, BOMBONS; Cód. 4637-1/07 - COMÉRCIO ATACADISTA DE PRODUTOS ALIMENTÍCIOS; Cód. 4639-7/01 - COMÉRCIO ATACADISTA DE ARTIGOS DE ARMARINHO; Cód. 4641-9/03 - COMÉRCIO ATACADISTA DE ROUPAS E ACESSÓRIOS PARA USO PROFISSIONAL E DE SEGURANÇA DO TRABALHO; Cód. 4642-7/02 - COMÉRCIO ATACADISTA DE INSTRUMENTOS E MATERIAIS PARA USO MÉDICO, CIRÚRGICO, HOSPITALAR E DE LABORATÓRIOS; Cód. 4645-1/01 - COMÉRCIO ATACADISTA DE EQUIPAMENTOS ELÉTRICOS DE USO PESSOAL E DOMÉSTICO; Cód. 4649-4/01 - COMÉRCIO ATACADISTA DE APARELHOS ELETRÔNICOS DE USO PESSOAL E DOMÉSTICO; Cód. 4649-4/02 - COMÉRCIO ATACADISTA DE BICICLETAS, TRICICLOS E VEÍCULOS RECREATIVOS; Cód. 4649-4/03 - COMÉRCIO ATACADISTA DE MÓVEIS E ARTIGOS DE COLCHOARIA; Cód. 4649-4/04 - COMÉRCIO ATACADISTA DE PRODUTOS DE HIGIENE, LIMPEZA E CONSERVAÇÃO DOMICILIAR; Cód. 4649-4/08 - COMÉRCIO ATACADISTA DE EQUIPAMENTOS DE INFORMÁTICA; Cód. 4651-6/01 - COMÉRCIO ATACADISTA DE SUPRIMENTOS PARA INFORMÁTICA; Cód. 4651-6/02 - COMÉRCIO ATACADISTA DE PRÓTESES E ARTIGOS DE ORTOPEDIA; Cód. 4645-1/02 - COMÉRCIO ATACADISTA DE PRODUTOS ODONTOLÓGICOS; Cód. 4645-1/03 - COMÉRCIO ATACADISTA DE ARTIGOS DE ESCRITÓRIO E DE PAPELARIA; Cód. 4647-8/01 - COMÉRCIO ATACADISTA DE LIVROS, JORNAIS E PUBLICAÇÕES; Cód. 4647-8/02 - COMÉRCIO ATACADISTA DE COMPONENTES ELETRÔNICOS E EQUIPAMENTOS DE TELEFONIA E COMUNICAÇÃO; Cód. 4652-4/00 - COMÉRCIO ATACADISTA DE EMBALAGENS; Cód. 4686-9/02 - COMÉRCIO VAREJISTA DE FERRAGENS E FERRAMENTAS; Cód. 4744-0/01 - COMÉRCIO VAREJISTA DE MATERIAIS DE CONSTRUÇÃO; Cód. 4744-0/99 - COMÉRCIO VAREJISTA DE TECIDOS; Cód. 4755-5/01 - COMÉRCIO VAREJISTA DE ARTIGOS MÉDICOS E ORTOPÉDICOS; Cód. 4773-3/00 - COMÉRCIO VAREJISTA DE ARTIGOS DO VESTUÁRIO E ACESSÓRIOS; Cód.

CERTIFICO O REGISTRO EM 26/04/2018 16:22 SOB Nº 17200588359.
PROTOCOLO: 180085093 DE 26/04/2018. CÓDIGO DE VERIFICAÇÃO:
11801591975. NIRE: 17200588359.
SERRANA DISTRIBUIDORA LTDA

JUCETINS
SECRETARIA DE REGISTRO E CONTA

ERLAN SOUZA MILHOMEM
SECRETÁRIO-GERAL
PALMAS, 26/04/2018
www.simplifica.to.gov.br

**CONTRATO SOCIAL DE CONSTITUIÇÃO
DE SOCIEDADE EMPRESÁRIA LIMITADA
SERRANA DISTRIBUIDORA LTDA**

MATÕES DO NORTE / MA
PROC. 1800001/2022
FLS. 184
RUB. 

PÁGINA 3/6

4781-4/00 - COMÉRCIO VAREJISTA DE CALÇADOS; CÓD. 4782-2/01 - COMÉRCIO VAREJISTA DE PRODUTOS SANEANTES DOMISSANITÁRIOS; CÓD. 4789-0/05

E exercerá as seguintes atividades:

- CNAE Nº 4761-0/03 - Comércio varejista de artigos de papelaria
- CNAE Nº 1412-6/01 - Confeção de peças do vestuário, exceto roupas íntimas e as confeccionadas sob medida
- CNAE Nº 4530-7/05 - Comércio a varejo de pneumáticos e câmaras-de-ar
- CNAE Nº 4541-2/01 - Comércio por atacado de motocicletas e motonetas
- CNAE Nº 4634-6/01 - Comércio atacadista de carnes bovinas e suínas e derivados
- CNAE Nº 4635-4/01 - Comércio atacadista de água mineral
- CNAE Nº 4637-1/01 - Comércio atacadista de café torrado, moído e solúvel
- CNAE Nº 4637-1/02 - Comércio atacadista de açúcar
- CNAE Nº 4637-1/07 - Comércio atacadista de chocolates, confeitos, balas, bombons e semelhantes
- CNAE Nº 4639-7/01 - Comércio atacadista de produtos alimentícios em geral
- CNAE Nº 4641-9/03 - Comércio atacadista de artigos de armarinho
- CNAE Nº 4642-7/02 - Comércio atacadista de roupas e acessórios para uso profissional e de segurança do trabalho
- CNAE Nº 4645-1/01 - Comércio atacadista de instrumentos e materiais para uso médico, cirúrgico, hospitalar e de laboratórios
- CNAE Nº 4645-1/02 - Comércio atacadista de próteses e artigos de ortopedia
- CNAE Nº 4645-1/03 - Comércio atacadista de produtos odontológicos
- CNAE Nº 4647-8/01 - Comércio atacadista de artigos de escritório e de papelaria
- CNAE Nº 4647-8/02 - Comércio atacadista de livros, jornais e outras publicações
- CNAE Nº 4649-4/01 - Comércio atacadista de equipamentos elétricos de uso pessoal e doméstico
- CNAE Nº 4649-4/02 - Comércio atacadista de aparelhos eletrônicos de uso pessoal e doméstico
- CNAE Nº 4649-4/03 - Comércio atacadista de bicicletas, triciclos e outros veículos recreativos
- CNAE Nº 4649-4/04 - Comércio atacadista de móveis e artigos de colchoaria
- CNAE Nº 4649-4/08 - Comércio atacadista de produtos de higiene, limpeza e conservação domiciliar
- CNAE Nº 4651-6/01 - Comércio atacadista de equipamentos de informática
- CNAE Nº 4651-6/02 - Comércio atacadista de suprimentos para informática
- CNAE Nº 4652-4/00 - Comércio atacadista de componentes eletrônicos e equipamentos de telefonia e comunicação
- CNAE Nº 4662-1/00 - Comércio atacadista de máquinas, equipamentos para terraplenagem, mineração e construção; partes e peças
- CNAE Nº 4664-8/00 - Comércio atacadista de máquinas, aparelhos e equipamentos

CERTIFICO O REGISTRO EM 26/04/2018 16:22 SOB Nº 17200588359.
PROTOCOLO: 180085093 DE 26/04/2018. CÓDIGO DE VERIFICAÇÃO:
11801591975. NIRE: 17200588359.
SERRANA DISTRIBUIDORA LTDA



ERLAN SOUZA MILHOMEM
SECRETÁRIO-GERAL
PALMAS, 26/04/2018
www.simplifica.to.gov.br

MATÕES DO NORTE / MA
PROC. 1809001 / 202 2
RUB. *[assinatura]*

**CONTRATO SOCIAL DE CONSTITUIÇÃO
DE SOCIEDADE EMPRESÁRIA LIMITADA
SERRANA DISTRIBUIDORA LTDA**

PÁGINA 4/6

para uso odonto-médico-hospitalar; partes e peças
CNAE Nº 4669-9/01 - Comércio atacadista de bombas e compressores; partes e peças
CNAE Nº 4686-9/02 - Comércio atacadista de embalagens
CNAE Nº 4723-7/00 - Comércio varejista de bebidas
CNAE Nº 4744-0/01 - Comércio varejista de ferragens e ferramentas
CNAE Nº 4744-0/99 - Comércio varejista de materiais de construção em geral
CNAE Nº 4751-2/01 - Comércio varejista especializado de equipamentos e suprimentos de informática
CNAE Nº 4752-1/00 - Comércio varejista especializado de equipamentos de telefonia e comunicação
CNAE Nº 4755-5/01 - Comércio varejista de tecidos
CNAE Nº 4755-5/02 - Comercio varejista de artigos de armarinho
CNAE Nº 4755-5/03 - Comercio varejista de artigos de cama, mesa e banho
CNAE Nº 4759-8/99 - Comércio varejista de outros artigos de uso pessoal e doméstico não especificados anteriormente
CNAE Nº 4763-6/01 - Comércio varejista de brinquedos e artigos recreativos
CNAE Nº 4763-6/02 - Comércio varejista de artigos esportivos
CNAE Nº 4772-5/00 - Comércio varejista de cosméticos, produtos de perfumaria e de higiene pessoal
CNAE Nº 4773-3/00 - Comércio varejista de artigos médicos e ortopédicos
CNAE Nº 4781-4/00 - Comércio varejista de artigos do vestuário e acessórios
CNAE Nº 4782-2/01 - Comércio varejista de calçados
CNAE Nº 4789-0/05 - Comércio varejista de produtos saneantes domissanitários
CNAE Nº 4789-0/07 - Comércio varejista de equipamentos para escritório

CLÁUSULA V - DO INÍCIO DAS ATIVIDADES E PRAZO DE DURAÇÃO

A sociedade iniciará suas atividades em 03/04/2018 e seu prazo de duração será por tempo indeterminado.

CLÁUSULA VI - DO CAPITAL SOCIAL

O capital social será de R\$ 200.000,00 (duzentos mil reais), dividido em 200.000 (duzentos mil) quotas de valor nominal R\$ 1,00 (um real), integralizadas, neste ato em moeda corrente do país pelos sócios e distribuídos entre eles da seguinte forma:

Nome dos Sócios	Qtd Quotas	Valor Em R\$	%
JESSICA CAVALCANTE COSTA	2000	2.000,00	1,00
VALDEMIR PIRES DA COSTA	198000	198.000,00	99,00
TOTAL:	200000	200.000,00	100,00

CERTIFICO O REGISTRO EM 26/04/2018 16:22 SOB Nº 17200588359.
PROTOCOLO: 180085093 DE 26/04/2018. CÓDIGO DE VERIFICAÇÃO:
11801591975. NIRE: 17200588359.
SERRANA DISTRIBUIDORA LTDA

JUCETINS
JUNTA COMISSÃO REGISTRADORA

ERLAN SOUZA MILHOMEM
SECRETÁRIO-GERAL
PALMAS, 26/04/2018
www.simplifica.to.gov.br

MATÕES DO NORTE / MA	
PROC. 1304001	1202 2
18213	
RUB. 	

CONTRATO SOCIAL DE CONSTITUIÇÃO DE SOCIEDADE EMPRESÁRIA LIMITADA SERRANA DISTRIBUIDORA LTDA

PÁGINA 5/6

CLÁUSULA VII - DA CESSÃO DE QUOTAS

As quotas são indivisíveis e não poderão ser cedidas ou transferidas a terceiros sem o consentimento do outro sócio, a quem fica assegurado, em igualdade de condições e preço direito de preferência para a sua aquisição se postas à venda, formalizando, se realizada a cessão delas, a alteração contratual pertinente.

CLÁUSULA VIII - DA RESPONSABILIDADE

A responsabilidade de cada sócio é restrita ao valor das suas quotas, mas todos respondem solidariamente pela integralização do capital social.

CLÁUSULA IX - DA ADMINISTRAÇÃO

A administração da sociedade será exercida por, **VALDEMIR PIRES DA COSTA** que assinará isoladamente, com os poderes e atribuições de representar a empresa ativa e passivamente, judicial ou extrajudicialmente, podendo praticar todos os atos compreendidos no objeto social, autorizado o uso do nome empresarial, sempre no interesse da sociedade, ficando vedado, entretanto, em negócios estranhos aos fins sociais em assuntos de interesse da sociedade, podendo assinar quaisquer documentos de comum acordo em todos os órgãos públicos, contrair empréstimos em estabelecimentos bancários.

§ 1º Fica facultada a nomeação de administradores não pertencentes ao quadro societário, desde que aprovada por 2/3 dos sócios, nos termos do art. 1.061 da Lei no 10.406/2002.

CLÁUSULA X - DO PRÓ LABORE

O administrador terá direito a uma retirada mensal a título de pró-labore, ajustada anualmente em comum acordo, dentro do limite estabelecido pela legislação do imposto de renda.

CLÁUSULA XI - DO EXERCÍCIO SOCIAL, BALANÇO PATRIMONIAL DOS LUCROS E PERDAS

O exercício social será coincidente com o ano-calendário e a todo dia 31 de Dezembro de cada ano, será procedido o levantamento do balanço do exercício, sendo que os lucros ou prejuízos verificados serão distribuídos ou suportados pelos sócios na proporção de suas quotas de capital, na forma prevista do artigo 1.065 do Código Civil. Nos quatro meses seguintes ao término do exercício social, os sócios deliberarão sobre as contas e designarão administradores quando for o caso.

CERTIFICO O REGISTRO EM 26/04/2018 16:22 SOB Nº 17200588359.
PROTOCOLO: 180085093 DE 26/04/2018. CÓDIGO DE VERIFICAÇÃO:
11801591975. NIRE: 17200588359.
SERRANA DISTRIBUIDORA LTDA

 JUCETINS
JUCETINS
JUCETINS

ERLAN SOUZA MILHOMEM
SECRETÁRIO-GERAL
PALMAS, 26/04/2018
www.simplifica.to.gov.br

CONTRATO SOCIAL DE CONSTITUIÇÃO DE SOCIEDADE EMPRESÁRIA LIMITADA SERRANA DISTRIBUIDORA LTDA

PÁGINA 6/6

CLÁUSULA XII - DA RETIRADA OU FALECIMENTO DE SÓCIO

Retirando-se, falecendo ou interditado qualquer sócio, a sociedade continuará suas atividades com os herdeiros, sucessores e o incapaz, desde que autorizado legalmente. Não sendo possível ou inexistindo interesse destes ou do(s) sócio(s) remanescente(s) na continuidade da sociedade, esta será liquidada após a apuração do Balanço Patrimonial na data do evento. O resultado positivo ou negativo será distribuído ou suportado pelos sócios na proporção de suas quotas. Em nenhuma hipótese a sociedade poderá continuar com apenas um sócio por mais de 180 (cento e oitenta) dias.

Parágrafo único - O mesmo procedimento será adotado em outros casos em que a sociedade se resolva em relação a seu sócio.

CLÁUSULA XIII - DO DESIMPEDIMENTO

O Administrador declara, sob as penas da lei, de que não está impedido de exercer a administração da empresa, por lei especial, ou em virtude de condenação criminal, ou por se encontrar sob os efeitos dela, a pena que vede, ainda que temporariamente, o acesso a cargos públicos; ou por crime falimentar, de prevaricação, peita ou suborno, concussão, peculato, ou contra a economia popular, contra o sistema financeiro nacional, contra normas de defesa da concorrência, contra as relações de consumo, fé pública, ou a propriedade.

CLÁUSULA XIV - FORO

Fica eleito o Foro da Comarca de Araguaína - TO, para qualquer ação fundada neste contrato, renunciando-se a qualquer outro por muito especial que seja.

E por estarem em perfeito acordo, em tudo que neste instrumento particular foi lavrado, obrigam-se a cumprir o presente ato constitutivo, e assinam o presente instrumento em uma única via que será destinada ao registro e arquivamento na Junta Comercial do Estado do Tocantins.

Araguaína - TO, 03 de abril de 2018

Jessica Cavalcante Costa
JESSICA CAVALCANTE COSTA
Sócio

Valdemir Pires da Costa
VALDEMIR PIRES DA COSTA
Sócio/Administrador

CERTIFICO O REGISTRO EM 26/04/2018 16:22 SOB Nº 17200588359.
PROTOCOLO: 180085093 DE 26/04/2018. CÓDIGO DE VERIFICAÇÃO:
11801591975. NIRE: 17200588359.
SERRANA DISTRIBUIDORA LTDA

JUCETINS
JUNTA COMERCIAL DO ESTADO DO TOCANTINS

ERLAN SOUZA MILHOMEM
SECRETÁRIO-GERAL
PALMAS, 26/04/2018
www.simplifica.to.gov.br

1º TABELIONATO DE NOTAS

SEL. EMANUEL AGUIARA REIS DE SOUSA

CPF 194.437.221-00 Tabelião

AV. JK - ACQUARÉ 12 (108 M), LOTE 08 (19) - CEP 77.005-044 - PALMAS - TO - FONE: (63) 3215-4376

Selo

nº

126433AAA716126-PKD

Autenticidade: <http://corregedoria.tjto.jus.br/index.php/selodigital>

Reconheço Verdadeira as assinaturas indicadas de
VALDEMIR PIRES DA COSTA e JÉSSICA CAVALCANTE
COSTA: Dou Fé "1039" Palmas, -TO, 10 de abril de 2018

Custas: R\$2,50, FUNCIVL: R\$1,00, T.F.J.: R\$0,50, ISS:
R\$0,12. Ivanilde Alves Guedes - Escrevente.

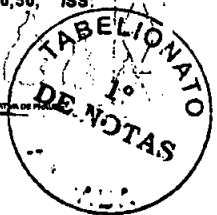

MATÕES DO NORTE / MA	
PROC.	1507001/2022
FLS.	1875
RUB.	115

CERTIFICO O REGISTRO EM 26/04/2018 16:22 SOB Nº 17200588359.
PROTOCOLO: 180085093 DE 26/04/2018. CÓDIGO DE VERIFICAÇÃO:
11801591975. NIRE: 17200588359.
SERRANA DISTRIBUIDORA LTDA



ERLAN SOUZA MILHOMEM
SECRETÁRIO-GERAL
PALMAS, 26/04/2018
www.simplifica.to.gov.br

COMPROVANTE DE INSCRIÇÃO E DE SITUAÇÃO CADASTRAL

MATÕES DO NORTE / MA	
PROC.	55000012022
FLS.	1846
RUB.	

Comprovante de Inscrição e de Situação Cadastral

Cidadão,

Confira os dados de identificação da Pessoa Jurídica e, se houver qualquer divergência, providencie junto à RFB a sua atualização cadastral.

A informação sobre o porte que consta neste comprovante é a declarada pelo contribuinte.

REPÚBLICA FEDERATIVA DO BRASIL			
CADASTRO NACIONAL DA PESSOA JURÍDICA			
NÚMERO DE INSCRIÇÃO 30.313.649/0001-23 MATRIZ	COMPROVANTE DE INSCRIÇÃO E DE SITUAÇÃO CADASTRAL		DATA DE ABERTURA 28/04/2018
NOME EMPRESARIAL SERRANA DISTRIBUIDORA LTDA			
TÍTULO DO ESTABELECIMENTO (NOME DE FANTASIA) DISTRIBUIDORA SERRANA			PORTE EPP
CÓDIGO E DESCRIÇÃO DA ATIVIDADE ECONÔMICA PRINCIPAL 46.64-8-00 - Comércio atacadista de máquinas, aparelhos e equipamentos para uso odonto-médico-hospitalar; partes e peças			
CÓDIGO E DESCRIÇÃO DAS ATIVIDADES ECONÔMICAS SECUNDÁRIAS 14.12-6-01 - Confeção de peças de vestuário, exceto roupas íntimas e as confeccionadas sob medida 45.30-7-05 - Comércio a varejo de pneumáticos e câmaras-de-ar 45.41-2-01 - Comércio por atacado de motocicletas e motonetas 46.34-4-01 - Comércio atacadista de carnes bovinas e suínas e derivados 46.35-4-01 - Comércio atacadista de água mineral 46.37-1-01 - Comércio atacadista de café torrado, moído e solúvel 46.37-1-02 - Comércio atacadista de açúcar 46.37-1-07 - Comércio atacadista de chocolates, confeitos, balas, bombons e semelhantes 46.39-7-01 - Comércio atacadista de produtos alimentícios em geral 46.41-9-03 - Comércio atacadista de artigos de armarinho 46.42-7-02 - Comércio atacadista de roupas e acessórios para uso profissional e de segurança do trabalho 46.45-1-01 - Comércio atacadista de instrumentos e materiais para uso médico, cirúrgico, hospitalar e de laboratórios 46.45-1-02 - Comércio atacadista de próteses e artigos de ortopedia 46.45-1-03 - Comércio atacadista de produtos odontológicos 46.47-8-01 - Comércio atacadista de artigos de escritório e de papelaria 46.47-8-02 - Comércio atacadista de livros, jornais e outras publicações 46.49-4-01 - Comércio atacadista de equipamentos elétricos de uso pessoal e doméstico 46.49-4-02 - Comércio atacadista de aparelhos eletrônicos de uso pessoal e doméstico 46.49-4-03 - Comércio atacadista de bicicletas, triciclos e outros veículos recreativos 46.49-4-04 - Comércio atacadista de móveis e artigos de colchoaria			
CÓDIGO E DESCRIÇÃO DA NATUREZA JURÍDICA 206-2 - Sociedade Empresária Limitada			
LOGRADOURO AV PRESIDENTE CASTELO BRANCO	NÚMERO 1.420	COMPLEMENTO *****	
CEP 77.824-380	BAIRRO/DISTRITO SETOR BRASIL	MUNICÍPIO ARAGUAINA	UF TO
ENDEREÇO ELETRÔNICO		TELEFONE (63) 8452-2247	
ENTE FEDERATIVO RESPONSÁVEL (EFR) *****			
SITUAÇÃO CADASTRAL ATIVA		DATA DA SITUAÇÃO CADASTRAL 28/04/2018	
MOTIVO DE SITUAÇÃO CADASTRAL			
SITUAÇÃO ESPECIAL *****		DATA DA SITUAÇÃO ESPECIAL *****	

Aprovado pela Instrução Normativa RFB nº 1.863, de 27 de dezembro de 2018.

Emitido no dia 14/09/2022 às 11:39:09 (data e hora de Brasília).

Página: 1/3

 REPÚBLICA FEDERATIVA DO BRASIL COMPROVANTE DE INSCRIÇÃO E DE SITUAÇÃO CADASTRAL CADASTRO NACIONAL DA PESSOA JURÍDICA		
NÚMERO DE INSCRIÇÃO 30.313.849/0001-23 MATRIZ	COMPROVANTE DE INSCRIÇÃO E DE SITUAÇÃO CADASTRAL	DATA DE ABERTURA 26/04/2018
NOME EMPRESARIAL SERRANA DISTRIBUIDORA LTDA		
CÓDIGO E DESCRIÇÃO DAS ATIVIDADES ECONÔMICAS SECUNDÁRIAS 46.49-4-08 - Comércio atacadista de produtos de higiene, limpeza e conservação domiciliar 46.51-6-01 - Comércio atacadista de equipamentos de informática 46.51-6-02 - Comércio atacadista de suprimentos para informática 46.52-4-00 - Comércio atacadista de componentes eletrônicos e equipamentos de telefonia e comunicação 46.62-1-00 - Comércio atacadista de máquinas, equipamentos para terraplenagem, mineração e construção; partes e peças 46.69-9-01 - Comércio atacadista de bombas e compressores; partes e peças 46.86-9-02 - Comércio atacadista de embalagens 47.23-7-00 - Comércio varejista de bebidas 47.44-0-01 - Comércio varejista de ferragens e ferramentas 47.44-0-99 - Comércio varejista de materiais de construção em geral 47.51-2-01 - Comércio varejista especializado de equipamentos e suprimentos de informática 47.52-1-00 - Comércio varejista especializado de equipamentos de telefonia e comunicação 47.55-5-01 - Comércio varejista de tecidos 47.55-5-02 - Comércio varejista de artigos de armário 47.55-5-03 - Comércio varejista de artigos de cama, mesa e banho 47.59-8-99 - Comércio varejista de outros artigos de uso pessoal e doméstico não especificados anteriormente 47.61-0-03 - Comércio varejista de artigos de papelaria 47.63-6-01 - Comércio varejista de brinquedos e artigos recreativos 47.63-6-02 - Comércio varejista de artigos esportivos 47.72-5-00 - Comércio varejista de cosméticos, produtos de perfumaria e de higiene pessoal		
CÓDIGO E DESCRIÇÃO DA NATUREZA JURÍDICA 206-2 - Sociedade Empresária Limitada		
LOGRADOURO AV PRESIDENTE CASTELO BRANCO	NÚMERO 1.420	COMPLEMENTO *****
CEP 77.824-360	BAIRRO/DISTRITO SETOR BRASIL	MUNICÍPIO ARAGUAINA
		UF TO
ENDEREÇO ELETRÔNICO		TELEFONE (63) 8452-2247
ENTE FEDERATIVO RESPONSÁVEL (EFR) *****		
SITUAÇÃO CADASTRAL ATIVA		DATA DA SITUAÇÃO CADASTRAL 26/04/2018
MOTIVO DE SITUAÇÃO CADASTRAL		
SITUAÇÃO ESPECIAL *****		DATA DA SITUAÇÃO ESPECIAL *****

MATÕES DO NORTE / MA	
PROC.	<u>1507001/2022</u>
FLS.	<u>1847</u>
RUB.	<u>115</u>

Aprovado pela Instrução Normativa RFB nº 1.863, de 27 de dezembro de 2018.

Emitido no dia 14/09/2022 às 11:39:09 (data e hora de Brasília).

Página: 2/3



 REPÚBLICA FEDERATIVA DO BRASIL COMPROVANTE DE INSCRIÇÃO E DE SITUAÇÃO CADASTRAL CADASTRO NACIONAL DA PESSOA JURÍDICA		
NÚMERO DE INSCRIÇÃO 30.313.649/0001-23 MATRIZ	COMPROVANTE DE INSCRIÇÃO E DE SITUAÇÃO CADASTRAL	DATA DE ABERTURA 26/04/2018
NOME EMPRESARIAL SERRANA DISTRIBUIDORA LTDA		
CÓDIGO E DESCRIÇÃO DAS ATIVIDADES ECONÔMICAS SECUNDÁRIAS 47.73-3-00 - Comércio varejista de artigos médicos e ortopédicos 47.81-4-00 - Comércio varejista de artigos do vestuário e acessórios 47.82-2-01 - Comércio varejista de calçados 47.89-0-05 - Comércio varejista de produtos saneantes domissanitários 47.89-0-07 - Comércio varejista de equipamentos para escritório		
CÓDIGO E DESCRIÇÃO DA NATUREZA JURÍDICA 208-2 - Sociedade Empresária Limitada		
LOGRADOURO AV PRESIDENTE CASTELO BRANCO	NÚMERO 1.420	COMPLEMENTO *****
CEP 77.824-360	BAIRRO/DISTRITO SETOR BRASIL	MUNICÍPIO ARAGUAINA
ENDEREÇO ELETRÔNICO		UF TO
TELEFONE (83) 8452-2247		
ENTE FEDERATIVO RESPONSÁVEL (EFR) *****		
SITUAÇÃO CADASTRAL ATIVA	DATA DA SITUAÇÃO CADASTRAL 26/04/2018	
MOTIVO DE SITUAÇÃO CADASTRAL		
SITUAÇÃO ESPECIAL *****	DATA DA SITUAÇÃO ESPECIAL *****	

MATÕES DO NORTE / MA	
PROC.	<u>1504001/2022</u>
FLS.	<u>1848</u>
RUB.	<u>118</u>

Aprovado pela Instrução Normativa RFB nº 1.863, de 27 de dezembro de 2018.

Emitido no dia 14/09/2022 às 11:39:09 (data e hora de Brasília).

Página: 3/3

 CONSULTAR QSA	 VOLTAR	 IMPRIMIR
---	--	--

A RFB agradece a sua visita. Para informações sobre política de privacidade e uso, [clique aqui](#).

[Passo a passo para o CNPJ](#)

[Consultas CNPJ](#)

[Estatísticas](#)

[Parceiros](#)

[Serviços CNPJ](#)

COMPROVANTE DE INSCRIÇÃO E DE SITUAÇÃO CADASTRAL

MATÕES DO NORTE / MA	
PROC.	1507001/2022
FLS.	1849
RUB.	

© 2018 PORTAL DA REDESIM. Todos direitos reservados.

	SINTEGRA/ICMS Consulta Pública ao Cadastro do Estado do TOCANTINS	
---	--	---

MATÕES DO NORTE / MA
 PROC. 1304001 / 202 2
 1850

Cadastro atualizado até: 14/09/2022 11:42

IDENTIFICAÇÃO

CNPJ/CPF:	30.313.649/0001-23	Inscrição Estadual:	29.490.430-1
Razão Social:	SERRANA DISTRIBUIDORA LTDA		

ENDEREÇO

Logradouro:	PRESIDENTE CASTELO BRANCO		
Número:	1.420		
Bairro:	SETOR BRASIL		
Município:	ARAGUAINA	UF:	TO
CEP:	77.824-360	Telefone:	63 98434-0461

INFORMAÇÕES COMPLEMENTARES

Atividade Econômica:	Comércio atacadista de máquinas, aparelhos e equipamentos para uso odonto-médico-hospitalar; partes e peças		
Situação Cadastral Vigente:	HABILITADO		
Data desta Situação Cadastral:	/ /		
Regime de Apuração:	SIMPLES NACIONAL		

Data da Consulta: 14/09/2022 11:42

Número da Consulta:

[Voltar para seleção de contribuinte](#)[Acessar cadastro de outro Estado](#)[Página da Secretaria da Fazenda do Estado do TOCANTINS](#)

MATÕES DO NORTE / MA	
PROC.	1509001 / 2022
FLS.	1857
RUE.	10

BRASIL
(HTTPS://GOV.BR)

Confirmação da Autenticidade de Certidões

Resultado da Confirmação de Autenticidade de Certidão

CNPJ: 30.313.649/0001-23

Código de Controle: F647.7DD6.7F3D.5066

Data da Emissão: 30/03/2022

Hora da Emissão: 10:35:28

Tipo Certidão: Positiva com Efeitos de Negativa

Certidão Positiva com Efeitos de Negativa emitida em 30/03/2022, com validade até 26/09/2022.

[Página Anterior \(/Servicos/certidaointernet/PJ/Autenticidade/Voltar\)](/Servicos/certidaointernet/PJ/Autenticidade/Voltar)

[Nova consulta \(/Servicos/certidaointernet/PJ/Autenticidade/Confirmar\)](/Servicos/certidaointernet/PJ/Autenticidade/Confirmar)



MATÕES DO NORTE / MA	
PROC.	18070001/2022
FLS.	1882
RUB.	10

Dúvidas mais Frequentes | Início | V - 1.2

Situação de Regularidade do Empregador

A EMPRESA abaixo identificada está REGULAR perante o FGTS:

Inscrição: 30.313.649/0001-23

Razão social: SERRANA DISTRIBUIDORA LTDA

Nome fantasia: DISTRIBUIDORA SERRANA

Resultado da consulta em 14/09/2022 11:44:24

Obtenha o Certificado de Regularidade do FGTS - CRF

Consulte o Histórico do Empregador

Voltar

O uso destas informações para os fins previstos em lei deve ser precedido de verificação de autenticidade no site da Caixa: www.caixa.gov.br

Validação de certidão de débitos emitida

MATÔES DO NORTE / MA	
PROC.	1807006/2022
FLS.	1853
RUB.	110

O serviço de validação de certidões emitidas destina-se ao órgão licitante ou ao interessado em conferir a autenticidade da certidão apresentada.

Operação efetuada com sucesso.

Validar Nova Certidão

Emitir Certidão



PODER JUDICIÁRIO
JUSTIÇA DO TRABALHO

Página 1 de 1
MATÕES DO NORTE / MA
PROC. 1304001 / 2022
FLS. 3854
RUB. [assinatura]

CERTIDÃO NEGATIVA DE DÉBITOS TRABALHISTAS

Nome: SERRANA DISTRIBUIDORA LTDA (MATRIZ E FILIAIS)

CNPJ: 30.313.649/0001-23

Certidão nº: 27618649/2022

Expedição: 24/08/2022, às 14:33:44

Validade: 20/02/2023 - 180 (cento e oitenta) dias, contados da data de sua expedição.

Certifica-se que **SERRANA DISTRIBUIDORA LTDA (MATRIZ E FILIAIS)**, inscrito(a) no CNPJ sob o nº **30.313.649/0001-23**, **NÃO CONSTA** como inadimplente no Banco Nacional de Devedores Trabalhistas.

Certidão emitida com base nos arts. 642-A e 883-A da Consolidação das Leis do Trabalho, acrescentados pelas Leis ns.º 12.440/2011 e 13.467/2017, e no Ato 01/2022 da CGJT, de 21 de janeiro de 2022. Os dados constantes desta Certidão são de responsabilidade dos Tribunais do Trabalho.

No caso de pessoa jurídica, a Certidão atesta a empresa em relação a todos os seus estabelecimentos, agências ou filiais.

A aceitação desta certidão condiciona-se à verificação de sua autenticidade no portal do Tribunal Superior do Trabalho na Internet (<http://www.tst.jus.br>).

Certidão emitida gratuitamente.

INFORMAÇÃO IMPORTANTE

Do Banco Nacional de Devedores Trabalhistas constam os dados necessários à identificação das pessoas naturais e jurídicas inadimplentes perante a Justiça do Trabalho quanto às obrigações estabelecidas em sentença condenatória transitada em julgado ou em acordos judiciais trabalhistas, inclusive no concernente aos recolhimentos previdenciários, a honorários, a custas, a emolumentos ou a recolhimentos determinados em lei; ou decorrentes de execução de acordos firmados perante o Ministério Público do Trabalho, Comissão de Conciliação Prévia ou demais títulos que, por disposição legal, contiver força executiva.

PREFEITURA MUNICIPAL DE ARAGUAÍNA

VALIDAÇÃO DA CERTIDÃO DO CONTRIBUINTE

MATÔES DO NORTE / MA	
PROC.	1504006/2022
FLS.	1885
RUB.	

NUM. CERTIDÃO: 215502
CÓD. VALIDAÇÃO: 11704215502
TIPO DA CERTIDÃO: NEGATIVA

CNPJ/CPF: 30.313.649/0001-23
NOME: SERRANA DISTRIBUIDORA LTDA
INSCRIÇÃO: 0
ENDEREÇO: AVENIDA PRESIDENTE CASTELO BRANCO, Nr. 1420, Bairro: SETOR BRASIL, ARAGUAINA - TO

CERTIDÃO COM EFEITO NEGATIVA EMITIDA EM 24/08/2022, COM VALIDADE ATÉ 22/11/2022.



SIG - Serviços Online ()

Prefeitura Municipal De Araguaína

MATOES DO NORTE MA	
PROC.	3507001/2022
FLS.	1886
RUB.	108

Valida alvará

Chave de autenticação

5955916802220105

PESQUISAR

Informações do alvará

Número

2022000013

Tipo

Funcionamento

Protocolo

0

Duam

9323260

Data de alvará

05/01/2022

Data de solicitação

05/01/2022

Validade avulsa

31/12/2022

Data início

[não informado]

Data fim

[não informado]



Certidão Negativa de Processos do TCE/TO

TRIBUNAL DE CONTAS DO ESTADO DO TOCANTINS

(/sistemas/)

MATÔES DO NORTE / MA
PROC. 1804001/2022
FLS. 1884
RUB. <i>[assinatura]</i>



Código Verificador *	<input type="text" value="632699"/>
CRC *	<input type="text" value="9d22df9"/>
Documento emitido pelo TCE-TO	
Visualizar	

Validar Certidão

Tribunal de Contas do Estado do Tocantins - Palmas / TO

Av. Joaquim Teotônio Segurado, 102 Norte, Cj. 01, Lts 01 e 02 - Caixa postal 06 - Plano Diretor Norte - Cep: 77.006-002

Fone:(63) 3232-5800- Expediente de Segunda a Sexta-feira, de 12h às 18h.



Certidão Negativa de Processos do TCE/TO

TRIBUNAL DE CONTAS DO ESTADO DO TOCANTINS

(/sistemas/)

MATÔES DO NORTE / MA	
PROC.	1804001 / 202 2
FLS.	1888
RUB.	118



blank_visualiza_certidao.php 1 / 1 100%

Tribunal de Contas do Estado do Tocantins - Palmas / TO

Av. Joaquim Teotônio Segurado, 102 Norte, Cj. 01, Lts 01 e 02 - Caixa postal 06 - Plano Diretor Norte - Cep:
77.006-002

Fone:(63) 3232-5800- Expediente de Segunda a Sexta-feira, de 12h às 18h.



MATÕES DO NORTE / MA
PROC. 1807001/2021
FLS. 1859
RUB. #

Certidão de Distribuição
Falência, Recuperação Judicial e/ou Recuperação Extrajudicial

Nº c23066fc

CERTIFICO que, revendo os registros de distribuição até a presente data, em face de:

SERRANA DISTRIBUIDORA LTDA

vinculado ao **CNPJ: 30.313.649/0001-23**

N A D A C O N S T A, na Primeira Instância do Judiciário Tocantinense

Observações:

- a) Certidão expedida gratuitamente, através da **Internet**, exceto falência e execuções fiscais, que são pagas nos termos do Provimento n. 2 da Corregedoria Geral da Justiça do Estado do Tocantins.
- b) a autenticidade desta certidão poderá ser confirmada na página da Seção Judiciária do Tocantins, acessível através do endereço:
eproc1.tjto.jus.br/eprocV2_prod_1grau/externo_controlador.php?acao=cj
- c) válida por 60 (sessenta) dias - Provimento n.º 11/2019/CGJUS/TO;
- d) a autenticação poderá ser efetivada, no máximo, até 3(três) meses após a sua expedição;
- e) o parâmetro de pesquisa para confecção desta certidão levou em conta processos e procedimentos que estejam em tramitação nos Juizados Especiais.

Palmas - TO, 29/07/2022 14:43:55





MATÕES DO NORTE / MA	
PROC.	1807001 / 2022
FLS.	1860
RUB.	

Certidão de Distribuição
Ações e Execuções Falência.

Nº pj62ea5fc54101e

CERTIFICO que, revendo os registros de distribuição até a presente data, em face:

SERRANA DISTRIBUIDORA LTDA
vinculado ao **CNPJ 30313649000123**

NADA CONSTA, na Primeira Instância do Judiciário Tocantinense

Observações:

- Certidão expedida gratuitamente, através da **Internet**, exceto falência e execuções fiscais, que são pagas nos termos do Provimento n.º 2 da Corregedoria Geral da Justiça do Estado do Tocantins;
- a autenticidade desta certidão poderá ser confirmada na página da Seção Judiciária do Tocantins, acessível através do endereço:
https://siscoce.tjto.jus.br/solicitacao_certidao/consulta
- válida por 60 (sessenta) dias - Provimento n.º 02/2011/CGJUS/TO (2.11.8);
- a autenticação poderá ser efetivada, no máximo, até 3(três) meses após a sua expedição;
- o parâmetro de pesquisa para confecção desta certidão levou em conta processos e procedimentos que estejam em tramitação nos Juizados Especiais.

Araguaína - TO, 04/08/2022 14:07:17





Acesso exclusivo dos estados e municipais

Autenticidade de documentos

MATÔES DO NORTE / MA	
PROC.	58090001/2022
FLS.	186
RUB.	<i>gth</i>

DADOS DA CONSULTA

Protocolo:

180085107.180085093

Data do Protocolo:

26/04/2018

Número de Registro:

17200588359

Arquivamento:

17200588359

Empresa:

SERRANA DISTRIBUIDORA LTDA

Documento(s):

- Solicitação de Enquadramento
- Contrato

[← Voltar](#)

Sobre o Portal

Serviços

Legislação

Parceiros

Fale Conosco

Manuais

Municípios
Implantados

Consultar
Informações

Notificações



(63) 3218-4805 [Ver mais](#)

Q. 103 Sul, Rua SO 5, 07 - Lote 12 - Plano Diretor Sul,
Palmas - TO, 77015-030

gabinete.jucetins@gmail.com



Atendimento virtual

**CONTRATO SOCIAL DE CONSTITUIÇÃO
DE SOCIEDADE EMPRESÁRIA LIMITADA
SERRANA DISTRIBUIDORA LTDA**

MATÕES DO NORTE / MA
Doc. 1504001/2022
Fls. 1862
RUB. 

PÁGINA 1/6

Pelo presente instrumento particular de Contrato Social:

JESSICA CAVALCANTE COSTA, BRASILEIRA, SOLTEIRA, , EMPRESARIA, natural da cidade de Paraíso do Tocantins – TO, data de nascimento 02/02/1992, portador da Carteira de Identidade (RG): nº 855011; expedida por SSP/TO em 16/02/2012 e CPF: nº 028.659.881-71, residente e domiciliada na cidade de Araguaína - TO, na AVENIDA 1, nº 47, CONJUNTO RESIDENCIAL PATROCINIO, CEP: 77826-604;

VALDEMIR PIRES DA COSTA, BRASILEIRO, SOLTEIRO, , EMPRESARIO, natural da cidade de Paraíso do Tocantins – TO, data de nascimento 12/03/1957, portador da Carteira Nacional de Habilitação (CNH): nº 02240586222, expedida por DETRAN/TO em 24/02/2016 e CPF: nº 227.655.301-49, residente e domiciliado na cidade de Araguaína - TO, na AVENIDA 1, nº 47, CONJUNTO RESIDENCIAL PATROCINIO, CEP: 77826-604;

Resolvem, em comum acordo, constituir uma sociedade limitada, nos termos da Lei nº 10.406/2002, mediante as condições e cláusulas seguintes:

CLÁUSULA I - DO NOME EMPRESARIAL, DA SEDE E DAS FILIAIS

A sociedade girará sob o nome empresarial de **SERRANA DISTRIBUIDORA LTDA** e usará a expressão **DISTRIBUIDORA SERRANA** como nome fantasia.

CLÁUSULA II - DA SEDE

A empresa terá sede e domicílio fiscal na AVENIDA Presidente Castelo Branco, nº 1.420, Setor Brasil, Araguaína - TO, CEP: 77824360.

CLÁUSULA III - DAS FILIAIS

A empresa poderá estabelecer filiais, agências ou sucursais em qualquer ponto do território nacional ou fora dele, mediante alteração assinada por todos os sócios.

CLÁUSULA IV - DO OBJETO SOCIAL

A sociedade terá o seguinte objeto social: - COMÉRCIO VAREJISTA DE ARTIGOS DE PAPELARIA; CÓD. 4761-0/03 - COMÉRCIO VAREJISTA DE COSMÉTICOS, PRODUTOS DE PERFUMARIA E DE HIGIENE PESSOAL; CÓD. 4772-5/00 - CONFECÇÃO DE PEÇAS DE VESTUÁRIO; CÓD. 1412-6/01 - COMÉRCIO VAREJISTA DE ARTIGOS DE USO PESSOAL E DOMÉSTICO; CÓD. 4759-8/99 - COMÉRCIO VAREJISTA DE ARTIGOS ESPORTIVOS; CÓD. 4763-6/02 - COMÉRCIO VAREJISTA DE EQUIPAMENTOS PARA ESCRITÓRIO; CÓD. 4789-0/07 - COMÉRCIO VAREJISTA DE BRINQUEDOS E ARTIGOS RECREATIVOS; CÓD. 4763-6/01 - COMERCIO VAREJISTA DE ARTIGOS DE ARMARINHO; CÓD. 4755-5/02 - COMÉRCIO VAREJISTA ESPECIALIZADO DE EQUIPAMENTOS E SUPRIMENTOS DE INFORMÁTICA; CÓD. 4751-2/01 - COMERCIO VAREJISTA DE ARTIGOS DE CAMA, MESA E BANHO; CÓD. 4755-5/03 - COMÉRCIO VAREJISTA

CERTIFICO O REGISTRO EM 26/04/2018 16:22 SOB Nº 17200588359.
PROTOCOLO: 180085093 DE 26/04/2018. CÓDIGO DE VERIFICAÇÃO:
11801591975. NIRE: 17200588359.
SERRANA DISTRIBUIDORA LTDA

JUCETINS
SECRETARIA DE REGISTRO E SUPLIMENTOS

ERLAN SOUZA MILHOMEM
SECRETÁRIO-GERAL
PALMAS, 26/04/2018
www.simplifica.to.gov.br

**CONTRATO SOCIAL DE CONSTITUIÇÃO
DE SOCIEDADE EMPRESÁRIA LIMITADA
SERRANA DISTRIBUIDORA LTDA**

MATÕES DO NORTE / MA
PROC. 1807001/2022
FLS. 1863
RUB. 18

PÁGINA 2/6

ESPECIALIZADO DE EQUIPAMENTOS DE TELEFONIA E COMUNICAÇÃO; CÓD. 4752-1/00 - COMÉRCIO ATACADISTA DE MÁQUINAS, APARELHOS E EQUIPAMENTOS PARA USO ODONTO-MÉDICO-HOSPITALAR; PARTES E PEÇAS; CÓD. 4664-8/00 - COMÉRCIO VAREJISTA DE BEBIDAS; CÓD. 4723-7/00 - COMÉRCIO A VAREJO DE PNEUMÁTICOS E CÂMARAS-DE-AR; CÓD. 4530-7/05 - COMÉRCIO POR ATACADO DE MOTOCICLETAS E MOTONETAS; CÓD. 4541-2/01 - COMÉRCIO ATACADISTA DE CARNES BOVINAS, SUÍNAS, E DERIVADOS; CÓD. 4634-6/01 - COMÉRCIO ATACADISTA DE ÁGUA MINERAL; CÓD. 4635-4/01 - COMÉRCIO ATACADISTA DE MÁQUINAS, EQUIPAMENTOS PARA TERRAPLENAGEM, MINERAÇÃO E CONSTRUÇÃO; PARTES E PEÇAS; CÓD. 4662-1/00 - COMÉRCIO ATACADISTA DE BOMBAS E COMPRESSORES; PARTES E PEÇAS; CÓD. 4669-9/01 - COMÉRCIO ATACADISTA DE CAFÉ TORRADO, MOÍDO E SOLÚVEL; CÓD. 4637-1/01 - COMÉRCIO ATACADISTA DE AÇÚCAR; CÓD. 4637-1/02 - COMÉRCIO ATACADISTA DE CHOCOLATES, CONFEITOS, BALAS, BOMBONS; CÓD. 4637-1/07 - COMÉRCIO ATACADISTA DE PRODUTOS ALIMENTÍCIOS; CÓD. 4639-7/01 - COMÉRCIO ATACADISTA DE ARTIGOS DE ARMARINHO; CÓD. 4641-9/03 - COMÉRCIO ATACADISTA DE ROUPAS E ACESSÓRIOS PARA USO PROFISSIONAL E DE SEGURANÇA DO TRABALHO; CÓD. 4642-7/02 - COMÉRCIO ATACADISTA DE INSTRUMENTOS E MATERIAIS PARA USO MÉDICO, CIRÚRGICO, HOSPITALAR E DE LABORATÓRIOS; CÓD. 4645-1/01 - COMÉRCIO ATACADISTA DE EQUIPAMENTOS ELÉTRICOS DE USO PESSOAL E DOMÉSTICO; CÓD. 4649-4/01 - COMÉRCIO ATACADISTA DE APARELHOS ELETRÔNICOS DE USO PESSOAL E DOMÉSTICO; CÓD. 4649-4/02 - COMÉRCIO ATACADISTA DE BICICLETAS, TRICICLOS E VEÍCULOS RECREATIVOS; CÓD. 4649-4/03 - COMÉRCIO ATACADISTA DE MÓVEIS E ARTIGOS DE COLCHOARIA; CÓD. 4649-4/04 - COMÉRCIO ATACADISTA DE PRODUTOS DE HIGIENE, LIMPEZA E CONSERVAÇÃO DOMICILIAR; CÓD. 4649-4/08 - COMÉRCIO ATACADISTA DE EQUIPAMENTOS DE INFORMÁTICA; CÓD. 4651-6/01 - COMÉRCIO ATACADISTA DE SUPRIMENTOS PARA INFORMÁTICA; CÓD. 4651-6/02 - COMÉRCIO ATACADISTA DE PRÓTESES E ARTIGOS DE ORTOPEDIA; CÓD. 4645-1/02 - COMÉRCIO ATACADISTA DE PRODUTOS ODONTOLÓGICOS; CÓD. 4645-1/03 - COMÉRCIO ATACADISTA DE ARTIGOS DE ESCRITÓRIO E DE PAPELARIA; CÓD. 4647-8/01 - COMÉRCIO ATACADISTA DE LIVROS, JORNAIS E PUBLICAÇÕES; CÓD. 4647-8/02 - COMÉRCIO ATACADISTA DE COMPONENTES ELETRÔNICOS E EQUIPAMENTOS DE TELEFONIA E COMUNICAÇÃO; CÓD. 4652-4/00 - COMÉRCIO ATACADISTA DE EMBALAGENS; CÓD. 4686-9/02 - COMÉRCIO VAREJISTA DE FERRAGENS E FERRAMENTAS; CÓD. 4744-0/01 - COMÉRCIO VAREJISTA DE MATERIAIS DE CONSTRUÇÃO; CÓD. 4744-0/99 - COMÉRCIO VAREJISTA DE TECIDOS; CÓD. 4755-5/01 - COMÉRCIO VAREJISTA DE ARTIGOS MÉDICOS E ORTOPÉDICOS; CÓD. 4773-3/00 - COMÉRCIO VAREJISTA DE ARTIGOS DO VESTUÁRIO E ACESSÓRIOS; CÓD.

CERTIFICO O REGISTRO EM 26/04/2018 16:22 SOB Nº 17200588359.
PROTOCOLO: 180085093 DE 26/04/2018. CÓDIGO DE VERIFICAÇÃO:
11801591975. NIRE: 17200588359.
SERRANA DISTRIBUIDORA LTDA

JUCETINS

ERLAN SOUZA MILHOMEM
SECRETÁRIO-GERAL
PALMAS, 26/04/2018
www.simplifica.to.gov.br

**CONTRATO SOCIAL DE CONSTITUIÇÃO
DE SOCIEDADE EMPRESÁRIA LIMITADA
SERRANA DISTRIBUIDORA LTDA**

MATÕES DO NORTE / MA
PROC. 1807009/2022
FLS. 3869
RUB. <i>[assinatura]</i>

PÁGINA 3/6

4781-4/00 - COMÉRCIO VAREJISTA DE CALÇADOS; CÓD. 4782-2/01 - COMÉRCIO VAREJISTA DE PRODUTOS SANEANTES DOMISSANITÁRIOS; CÓD. 4789-0/05

E exercerá as seguintes atividades:

- CNAE Nº 4761-0/03 - Comércio varejista de artigos de papelaria
- CNAE Nº 1412-6/01 - Confecção de peças do vestuário, exceto roupas íntimas e as confeccionadas sob medida
- CNAE Nº 4530-7/05 - Comércio a varejo de pneumáticos e câmaras-de-ar
- CNAE Nº 4541-2/01 - Comércio por atacado de motocicletas e motonetas
- CNAE Nº 4634-6/01 - Comércio atacadista de carnes bovinas e suínas e derivados
- CNAE Nº 4635-4/01 - Comércio atacadista de água mineral
- CNAE Nº 4637-1/01 - Comércio atacadista de café torrado, moído e solúvel
- CNAE Nº 4637-1/02 - Comércio atacadista de açúcar
- CNAE Nº 4637-1/07 - Comércio atacadista de chocolates, confeitos, balas, bombons e semelhantes
- CNAE Nº 4639-7/01 - Comércio atacadista de produtos alimentícios em geral
- CNAE Nº 4641-9/03 - Comércio atacadista de artigos de armarinho
- CNAE Nº 4642-7/02 - Comércio atacadista de roupas e acessórios para uso profissional e de segurança do trabalho
- CNAE Nº 4645-1/01 - Comércio atacadista de instrumentos e materiais para uso médico, cirúrgico, hospitalar e de laboratórios
- CNAE Nº 4645-1/02 - Comércio atacadista de próteses e artigos de ortopedia
- CNAE Nº 4645-1/03 - Comércio atacadista de produtos odontológicos
- CNAE Nº 4647-8/01 - Comércio atacadista de artigos de escritório e de papelaria
- CNAE Nº 4647-8/02 - Comércio atacadista de livros, jornais e outras publicações
- CNAE Nº 4649-4/01 - Comércio atacadista de equipamentos elétricos de uso pessoal e doméstico
- CNAE Nº 4649-4/02 - Comércio atacadista de aparelhos eletrônicos de uso pessoal e doméstico
- CNAE Nº 4649-4/03 - Comércio atacadista de bicicletas, triciclos e outros veículos recreativos
- CNAE Nº 4649-4/04 - Comércio atacadista de móveis e artigos de colchoaria
- CNAE Nº 4649-4/08 - Comércio atacadista de produtos de higiene, limpeza e conservação domiciliar
- CNAE Nº 4651-6/01 - Comércio atacadista de equipamentos de informática
- CNAE Nº 4651-6/02 - Comércio atacadista de suprimentos para informática
- CNAE Nº 4652-4/00 - Comércio atacadista de componentes eletrônicos e equipamentos de telefonia e comunicação
- CNAE Nº 4662-1/00 - Comércio atacadista de máquinas, equipamentos para terraplenagem, mineração e construção; partes e peças
- CNAE Nº 4664-8/00 - Comércio atacadista de máquinas, aparelhos e equipamentos

CERTIFICO O REGISTRO EM 26/04/2018 16:22 SOB Nº 17200588359.
PROTOCOLO: 180085093 DE 26/04/2018. CÓDIGO DE VERIFICAÇÃO:
11801591975. NIRE: 17200588359.
SERRANA DISTRIBUIDORA LTDA

JUCETINS
JUCETINS

ERLAN SOUZA MILHOMEM
SECRETÁRIO-GERAL
PALMAS, 26/04/2018
www.simplifica.to.gov.br

MATÕES DO NORTE / MA
PROC. 1809001 / 202 2
JRS

**CONTRATO SOCIAL DE CONSTITUIÇÃO
DE SOCIEDADE EMPRESÁRIA LIMITADA
SERRANA DISTRIBUIDORA LTDA**

PÁGINA 4/6

para uso odonto-médico-hospitalar; partes e peças
CNAE Nº 4669-9/01 - Comércio atacadista de bombas e compressores; partes e peças
CNAE Nº 4686-9/02 - Comércio atacadista de embalagens
CNAE Nº 4723-7/00 - Comércio varejista de bebidas
CNAE Nº 4744-0/01 - Comércio varejista de ferragens e ferramentas
CNAE Nº 4744-0/99 - Comércio varejista de materiais de construção em geral
CNAE Nº 4751-2/01 - Comércio varejista especializado de equipamentos e suprimentos de informática
CNAE Nº 4752-1/00 - Comércio varejista especializado de equipamentos de telefonia e comunicação
CNAE Nº 4755-5/01 - Comércio varejista de tecidos
CNAE Nº 4755-5/02 - Comercio varejista de artigos de armarinho
CNAE Nº 4755-5/03 - Comercio varejista de artigos de cama, mesa e banho
CNAE Nº 4759-8/99 - Comércio varejista de outros artigos de uso pessoal e doméstico não especificados anteriormente
CNAE Nº 4763-6/01 - Comércio varejista de brinquedos e artigos recreativos
CNAE Nº 4763-6/02 - Comércio varejista de artigos esportivos
CNAE Nº 4772-5/00 - Comércio varejista de cosméticos, produtos de perfumaria e de higiene pessoal
CNAE Nº 4773-3/00 - Comércio varejista de artigos médicos e ortopédicos
CNAE Nº 4781-4/00 - Comércio varejista de artigos do vestuário e acessórios
CNAE Nº 4782-2/01 - Comércio varejista de calçados
CNAE Nº 4789-0/05 - Comércio varejista de produtos saneantes domissanitários
CNAE Nº 4789-0/07 - Comércio varejista de equipamentos para escritório

CLÁUSULA V - DO INÍCIO DAS ATIVIDADES E PRAZO DE DURAÇÃO

A sociedade iniciará suas atividades em 03/04/2018 e seu prazo de duração será por tempo indeterminado.

CLÁUSULA VI - DO CAPITAL SOCIAL

O capital social será de R\$ 200.000,00 (duzentos mil reais), dividido em 200.000 (duzentos mil) quotas de valor nominal R\$ 1,00 (um real), integralizadas, neste ato em moeda corrente do país pelos sócios e distribuídos entre eles da seguinte forma:

Nome dos Sócios	Qtd Quotas	Valor Em R\$	%
JESSICA CAVALCANTE COSTA	2000	2.000,00	1,00
VALDEMIR PIRES DA COSTA	198000	198.000,00	99,00
TOTAL:	200000	200.000,00	100,00

CERTIFICO O REGISTRO EM 26/04/2018 16:22 SOB Nº 17200588359.
PROTOCOLO: 180085093 DE 26/04/2018. CÓDIGO DE VERIFICAÇÃO:
11801591975. NIRE: 17200588359.
SERRANA DISTRIBUIDORA LTDA

JUCETINS
SECRETARIA DE EMPRESAS E COMÉRCIO

ERLAN SOUZA MILHOMEM
SECRETÁRIO-GERAL
PALMAS, 26/04/2018
www.simplifica.to.gov.br

MATÕES DO NORTE / MA
PROC. 1809001/2022
1860

**CONTRATO SOCIAL DE CONSTITUIÇÃO
DE SOCIEDADE EMPRESÁRIA LIMITADA
SERRANA DISTRIBUIDORA LTDA**

PÁGINA 5/8

CLÁUSULA VII - DA CESSÃO DE QUOTAS

As quotas são indivisíveis e não poderão ser cedidas ou transferidas a terceiros sem o consentimento do outro sócio, a quem fica assegurado, em igualdade de condições e preço direito de preferência para a sua aquisição se postas à venda, formalizando, se realizada a cessão delas, a alteração contratual pertinente.

CLÁUSULA VIII - DA RESPONSABILIDADE

A responsabilidade de cada sócio é restrita ao valor das suas quotas, mas todos respondem solidariamente pela integralização do capital social.

CLÁUSULA IX - DA ADMINISTRAÇÃO

A administração da sociedade será exercida por, **VALDEMIR PIRES DA COSTA** que assinará isoladamente, com os poderes e atribuições de representar a empresa ativa e passivamente, judicial ou extrajudicialmente, podendo praticar todos os atos compreendidos no objeto social, autorizado o uso do nome empresarial, sempre no interesse da sociedade, ficando vedado, entretanto, em negócios estranhos aos fins sociais em assuntos de interesse da sociedade, podendo assinar quaisquer documentos de comum acordo em todos os órgãos públicos, contrair empréstimos em estabelecimentos bancários.

§ 1º Fica facultada a nomeação de administradores não pertencentes ao quadro societário, desde que aprovada por 2/3 dos sócios, nos termos do art. 1.061 da Lei no 10.406/2002.

CLÁUSULA X - DO PRÓ LABORE

O administrador terá direito a uma retirada mensal a título de pró-labore, ajustada anualmente em comum acordo, dentro do limite estabelecido pela legislação do imposto de renda.

CLÁUSULA XI - DO EXERCÍCIO SOCIAL, BALANÇO PATRIMONIAL DOS LUCROS E PERDAS

O exercício social será coincidente com o ano-calendário e a todo dia 31 de Dezembro de cada ano, será procedido o levantamento do balanço do exercício, sendo que os lucros ou prejuízos verificados serão distribuídos ou suportados pelos sócios na proporção de suas quotas de capital, na forma prevista do artigo 1.065 do Código Civil. Nos quatro meses seguintes ao término do exercício social, os sócios deliberarão sobre as contas e designarão administradores quando for o caso.

CERTIFICO O REGISTRO EM 26/04/2018 16:22 SOB Nº 17200588359.
PROTOCOLO: 180085093 DE 26/04/2018. CÓDIGO DE VERIFICAÇÃO:
11801591975. NIRE: 17200588359.
SERRANA DISTRIBUIDORA LTDA

JUCETINS
JUNTA COMISSÃO REGISTRADORA

ERLAN SOUZA MILHOMEM
SECRETÁRIO-GERAL
PALMAS, 26/04/2018
www.simplifica.to.gov.br

**CONTRATO SOCIAL DE CONSTITUIÇÃO
DE SOCIEDADE EMPRESÁRIA LIMITADA
SERRANA DISTRIBUIDORA LTDA**

MATÕES DO NORTE / MA
c. 1801001 / 202 2
ES 1867
RUB. 110

PÁGINA 6/6

CLÁUSULA XII - DA RETIRADA OU FALECIMENTO DE SÓCIO

Retirando-se, falecendo ou interditado qualquer sócio, a sociedade continuará suas atividades com os herdeiros, sucessores e o incapaz, desde que autorizado legalmente. Não sendo possível ou inexistindo interesse destes ou do(s) sócio(s) remanescente(s) na continuidade da sociedade, esta será liquidada após a apuração do Balanço Patrimonial na data do evento. O resultado positivo ou negativo será distribuído ou suportado pelos sócios na proporção de suas quotas. Em nenhuma hipótese a sociedade poderá continuar com apenas um sócio por mais de 180 (cento e oitenta) dias.

Parágrafo único - O mesmo procedimento será adotado em outros casos em que a sociedade se resolva em relação a seu sócio.

CLÁUSULA XIII - DO DESIMPEDIMENTO

O Administrador declara, sob as penas da lei, de que não está impedido de exercer a administração da empresa, por lei especial, ou em virtude de condenação criminal, ou por se encontrar sob os efeitos dela, a pena que vede, ainda que temporariamente, o acesso a cargos públicos; ou por crime falimentar, de prevaricação, peita ou suborno, concussão, peculato, ou contra a economia popular, contra o sistema financeiro nacional, contra normas de defesa da concorrência, contra as relações de consumo, fé pública, ou a propriedade.

CLÁUSULA XIV - FORO

Fica eleito o Foro da Comarca de Araguaína - TO, para qualquer ação fundada neste contrato, renunciando-se a qualquer outro por muito especial que seja.

E por estarem em perfeito acordo, em tudo que neste instrumento particular foi lavrado, obrigam-se a cumprir o presente ato constitutivo, e assinam o presente instrumento em uma única via que será destinada ao registro e arquivamento na Junta Comercial do Estado do Tocantins.

Araguaína - TO, 03 de abril de 2018

Jessica Cavalcante Costa
JESSICÁ CAVALCANTE COSTA
Sócio

Valdemir Pires da Costa
VALDEMIR PIRES DA COSTA
Sócio/Administrador

CERTIFICO O REGISTRO EM 26/04/2018 16:22 SOB Nº 17200588359.
PROTOCOLO: 180085093 DE 26/04/2018. CÓDIGO DE VERIFICAÇÃO:
11801591975. NIRE: 17200588359.
SERRANA DISTRIBUIDORA LTDA

 JUCETINS
JUNTA COMERCIAL DO ESTADO DO TOCANTINS

ERLAN SOUZA MILHOMEM
SECRETÁRIO-GERAL
PALMAS, 26/04/2018
www.simplifica.to.gov.br

1º TABELIONATO DE NOTAS

SRL EMANUEL AGUIAR RIBEIRO DE SOUSA

CPF 194.437.221-00 Tabelião

AV. JK - ACARIANE 12 (108 N), LOTE 08 (18) - CEP 77.008-04 - PALMAS - TO - FONE: (63) 32154376

Selo

nº

126433AAA716125-JCX,

126433AAA716126-PKD

Autenticidade: <http://corregedoria.tjto.jus.br/index.php/selodigital>

Reconheço Verdadeira as assinaturas indicadas de

VALDEMIR PIRES DA COSTA e JÉSSICA CAVALCANTE

COSTA. Dou Fé *1039* Palmas, -TO, 10 de abril de 2018

Custas: R\$2,50, FUNCIML: R\$1,00, T.F.J.: R\$0,50, ISS:

R\$0,12. Ivanilde Alves Guedes - Escrevente.

MATÕES DO NORTE / MA	
PROC.	1804001 / 202-2
FLS.	1868
RUB.	<i>[assinatura]</i>



[assinatura]

QUALQUER ENDEREÇO DO PÁRQUIA... NACIONAL

CERTIFICO O REGISTRO EM 26/04/2018 16:22 SOB Nº 17200588359.
PROTOCOLO: 180085093 DE 26/04/2018. CÓDIGO DE VERIFICAÇÃO:
11801591975. NIRE: 17200588359.
SERRANA DISTRIBUIDORA LTDA



ERLAN SOUZA MILHOMEM
SECRETÁRIO-GERAL
PALMAS, 26/04/2018
www.simplifica.to.gov.br

MATÕES DO NORTE / MA	
PROC.	1807001 / 2022
FLS.	1869
RUB.	

DECLARAÇÃO DE ENQUADRAMENTO DE MICROEMPRESA

Ilmo. Sr. Presidente da Junta Comercial do Estado do Tocantins - JUCETINS

A Sociedade **SERRANA DISTRIBUIDORA LTDA**, estabelecido(a) na AVENIDA Presidente Castelo Branco, 1.420, Setor Brasil, Araguaína - TO, CEP: 77824-360, requer a Vossa Senhoria o arquivamento do presente instrumento e declara, sob as penas da Lei, que se enquadra na condição de MICROEMPRESA, nos termos da Lei Complementar nº 123, de 14/12/2006.

Código do ato: 315

Descrição do Ato: ENQUADRAMENTO DE MICROEMPRESA



Araguaína - TO, 03/04/2018

Jessica Cavalcante Costa
JESSICA CAVALCANTE COSTA
Sócio

Valdemir Pires da Costa
VALDEMIR PIRES DA COSTA
Sócio/Administrador



* Este documento foi gerado no portal Simplifica TO

1º TABELIONATO DE NOTAS
DEL. EMANUEL AÇAÏABA PERES DE SOUSA
CPF: 184.457.221-00 TÍTULOS
AV. JK - ACRVANE 22 (106 N), LOTE 06 (18) - CEP 77.008-04 - PALMAS - TO - FONE: (68) 3618.8878
Selo nº 126433AAA716123-IIO, 126433AAA716124-QGP
Autenticidade: <http://corregedoria.tjto.jus.br/index.php/selodigital>
Reconheço Verdadeira as assinaturas indicadas de
VALDEMIR PIRES DA COSTA e JÉSSICA CAVALCANTE
COSTA - Dou Fé *1039* Palmas -TO, 10 de abril de 2018
Custas: R\$2,50; FUNCIVIL: R\$1,00; TFJ: R\$0,50; ISS:
R\$0,12. Ivanilde Alves Guedes - Escrevente.

CERTIFICO O REGISTRO EM 26/04/2018 16:22 SOB Nº 20180085107.
PROTOCOLO: 180085107 DE 26/04/2018. CÓDIGO DE VERIFICAÇÃO:
11801591983. NIRE: 17200588359.
SERRANA DISTRIBUIDORA LTDA



ERLAN SOUZA MILHOMEM
SECRETÁRIO-GERAL
PALMAS, 26/04/2018
www.simplifica.to.gov.br



MATÕES DO NORTE / MA	
PROC.	1807001 / 2022
FLS	1870
RUB.	18

PALMAS 14.09.2022

Consulta certidão eletrônica:

DHP Nº TO/2020/90000043 É VÁLIDA

Impressão : 30.06.2020

Validade : 28.09.2020

Profissional :

Nome : MARIA BOMFIM NUNES DE ALMEIDA

Número Registro CRC : TO-004904/O - CONTADOR

CPF : 016.604.151-36

Finalidade : BALANÇO PATRIMONIAL, REGISTRADO NA JUNTA COMERCIAL

Consultado em 14 de setembro de 2022 .

Sair



Acesso exclusivo dos estados e municipais

Autenticidade de documentos

DADOS DA CONSULTA

MATÕES DO NORTE / MA	
PROC.	1802001/2022
FLS.	1871
RUB.	

Protocolo:

📄 200257234

Data do Protocolo:

📅 15/07/2020

Número de Registro:

📄 17200588359

Arquivamento:

📄 20200257234

Empresa:

🏢 SERRANA DISTRIBUIDORA LTDA

Documento(s):

📄 Balanço

[← Voltar](#)

- Sobre o Portal
- Serviços
- Legislação
- Parceiros
- Faça Conosco
- Manuais
- Municípios Implantados
- Consultar informações
- Notificações



(63) 3218-4805 [Ver mais](#)

Q. 103 Sul, Rua SO 5, 07 - Lote 12 - Plano Diretor Sul, Palmas - TO, 77015-030

gabinete.jucetins@gmail.com



Atendimento virtual

TERMO DE ABERTURA

MATÔES DO NORTE / MA	
PROC.	1509001/2022
FLS.	1872
RUB.	

BALANÇO PATRIMONIAL E DEMONSTRAÇÃO DO RESULTADO, realizado no período de 01/01/2019 a 31/12/2019, em 10 (dez) folhas, que servem para mostrar a situação contábil e patrimonial da empresa **SERRRANA DISTRIBUIDORA LTDA**, registrada na JUCETINS sob o n° 17200588359, em 26 de Abril de 2018 e inscrita no CNPJ sob o n° 30.313.649/0001-23, estabelecida na Avenida Presidente Castelo Branco, n° 1.420, Setor Brasil, município de Araguaína - TO, CEP: 77.824-360.

Araguaína - TO, 01 de Janeiro de 2019.



Valdemir Pires da Costa
Valdemir Pires da Costa
 CPF n° 227.655.301-49

Maria Benfijn Nunes de Almeida
Maria Benfijn Nunes de Almeida
 CRC TO 004904/O

CARTÓRIO DO 2º OFÍCIO DE PARAÍSO DO TOCANTINS
 2º TABELIONATO DE NOTAS - PROTESTOS - RTD - RCP
 Rua Maranhão, 300 - Centro - Paraisópolis - TO, CEP: 77824-360

17200588359
 SERRRANA DISTRIBUIDORA LTDA - INSCRITA NA JUCETINS
 VALDEMIR PIRES DA COSTA, do que deu M. Paraisópolis - TO, 30 de Junho de 2020 - 10:56:17h. Emol. (Cart.): R\$12,63, Taxa Judicial (Trib): R\$607,44, Fôrm. (Trib): R\$10,60, IS 6% (Mun.): R\$0,13, TOTAL: R\$618,87, 360 n.º de folhas. 12090044883208-RGP

17200588359
 SERRRANA DISTRIBUIDORA LTDA - INSCRITA NA JUCETINS
 VALDEMIR PIRES DA COSTA, do que deu M. Paraisópolis - TO, 30 de Junho de 2020 - 10:56:17h. Emol. (Cart.): R\$12,63, Taxa Judicial (Trib): R\$607,44, Fôrm. (Trib): R\$10,60, IS 6% (Mun.): R\$0,13, TOTAL: R\$618,87, 360 n.º de folhas. 12090044883208-RGP

17200588359
 SERRRANA DISTRIBUIDORA LTDA - INSCRITA NA JUCETINS
 VALDEMIR PIRES DA COSTA, do que deu M. Paraisópolis - TO, 30 de Junho de 2020 - 10:56:17h. Emol. (Cart.): R\$12,63, Taxa Judicial (Trib): R\$607,44, Fôrm. (Trib): R\$10,60, IS 6% (Mun.): R\$0,13, TOTAL: R\$618,87, 360 n.º de folhas. 12090044883208-RGP

17200588359
 SERRRANA DISTRIBUIDORA LTDA - INSCRITA NA JUCETINS
 VALDEMIR PIRES DA COSTA, do que deu M. Paraisópolis - TO, 30 de Junho de 2020 - 10:56:17h. Emol. (Cart.): R\$12,63, Taxa Judicial (Trib): R\$607,44, Fôrm. (Trib): R\$10,60, IS 6% (Mun.): R\$0,13, TOTAL: R\$618,87, 360 n.º de folhas. 12090044883208-RGP

BALANÇO PATRIMONIAL
REALIZADO EM 31 DE DEZEMBRO DE 2019
SERRANA DISTRIBUIDORA LTDA CNPJ Nº 30.313.649/0001-23

MATÕES DO NORTE / MA
PROC. 1804001/2022
FLS. 1873
RUB. 70

ATIVO		PASSIVO	
ATIVO CIRCULANTE		PASSIVO EXIGÍVEL	
DISPONÍVEL	262.053,11	CIRCULANTE	133.319,64
Caixa / disponível em espécie Bancos Contas/Correntes	171.648,12	Fornecedores	58.180,00
Caixa Econômica	90.395,19	Impostos, Taxas e Outros a Recolher	73.642,64
Aplicação Financeira Curto Prazo	9,80	Salários / Pró-Labore a Pagar	1.497,00
REALIZÁVEL A CURTO PRAZO	863.106,89	PATRIMÔNIO LÍQUIDO	991.840,36
Clientes a receber	528.961,46	Capital Social Subscrito	200.000,00
Adiantamento Fornecedores	334.145,43	LUCRO ACUMULADO DO EXERCÍCIO	791.840,36
TOTAL	R\$ 1.125.160,00	TOTAL	R\$ 1.125.160,00

BALANÇO PATRIMONIAL da empresa SERRANA DISTRIBUIDORA LTDA, inscrita no CNPJ sob o nº 30.313.649/0001-23, realizado em 31 de dezembro de 2019, de acordo com todas as peças e documentos enviados à Contabilidade, resumido no valor de R\$ 1.125.160,00 (Um Milhão Cento e Vinte e Cinco Mil e Cento e Sessenta Reais).

Araguaína – TO, 31 de Dezembro de 2019.

Valdemir Pires da Costa
Valdemir Pires da Costa
 CPF nº 227.655.301-49

Maria Bomfim Nunes de Almeida
Maria Bomfim Nunes de Almeida
 CRC TO-004904/O

MATÕES DO NORTE / MA
 PROC. 1307001/2022
 FLS. 1874

DEMONSTRAÇÃO DO RESULTADO EM 31/12/2019
SERRANA DISTRIBUIDORA LTDA CNPJ (MF) 30.313.649/0001-23

RECEITA BRUTA OPERACIONAL	R\$ 1.453.504,07
(+) VENDAS DE MERCADORIAS	R\$ 1.453.504,07
(-) Deduções , descontos concedidos, devoluções e bonificações	R\$ 76.839,78
(-) Impostos Incidentes sobre vendas(LC 123/06) SIMPLES NACIONAL	R\$ 86.057,83
RECEITA LIQUIDA OPERACIONAL	R\$ 1.290.606,46
(-) Custo dos Produtos Vendidos / matéria prima / embalagens e diversos	R\$ 469.728,93
= LUCRO BRUTO	R\$ 820.877,53
(-) Despesas Operacionais	R\$ 29.037,17
(-) Despesas administrativas	R\$ 27.476,77
(-) Despesas Financeiras Líquidas Pagamento de juros / comissão de permanência / outros	R\$ 851,24
(-) Outras Despesas tributárias / taxas / cartórios / outros	R\$ 709,16
= LUCRO OPERACIONAL	R\$ 791.840,36
(-) Despesas não operacionais Outras despesas não operacionais diversas	R\$ 00,00
(+) Receitas não operacionais Outras Receitas não operacionais diversas	R\$ 00,00
=LUCRO ANTES DO IMPOSTO DE RENDA	R\$ 791.840,36
(-) Provisão para o imposto de renda (SIMPLES NACIONAL LC 123 de 14 de dezembro de 2006)	R\$ 00,00
=LUCRO LÍQUIDO DO EXERCÍCIO	R\$ 791.840,36

Araguaína – TO, 31 de Dezembro de 2019.

Valdemir Pires da Costa
 Valdemir Pires da Costa
 CPF nº 227.655.301-49

Maria Bomfim N. de Almeida
 Maria Bomfim Nunes de Almeida
 CRC TO-004904/O

Notas explicativas ao BALANÇO PATRIMONIAL E DEMONSTRAÇÃO DO RESULTADO, realizado no período de 01/01/2019 a 31/12/2019, da empresa **SERRANA DISTRIBUIDORA LTD**, registrada na JUCETINS sob o nº 17200588359, em 26 de Abril de 2018 e inscrita no CNPJ sob o nº 30.313.649/0001-23, estabelecida na Avenida Presidente Castelo Branco, nº 1.420, Setor Brasil, município de Araguaína - TO, CEP: 77.824-360.

1 - A elaboração de Notas Explicativas às Demonstrações Financeiras está prevista no § 4º do artigo 176 da Lei 6.404/1976 (Lei das S/A), adiante transcrito:

"as demonstrações serão complementadas por Notas Explicativas e outros quadros analíticos ou demonstrações contábeis necessários para esclarecimento da situação patrimonial e dos resultados do exercício".

2 - As demonstrações contábeis estão em conformidade com a ITG - Interpretação de Técnicas Gerais nº 1.000, aprovada pela Resolução CFC 1418/12 e ainda o disposto na Lei nº 6.404/76 e suas alterações.

3 - A entidade dedica-se ao ramo de comércio em geral promovendo a compra e Venda de produtos de diversas categorias como definido em Contrato Social.

4 - A entidade, na data de levantamento do presente Balanço contábil, Não tinha contra si nenhuma reclamatória em curso ou ajuizadas nas esferas TRABALHISTA, TRIBUTÁRIA ou outras de qualquer natureza Civil ou Penal ou ainda relativas ao Meio Ambiente ou Relações de Consumo.

5 - Os direitos e obrigações estão demonstrados pelos valores históricos, acrescidos das correspondentes variações monetárias e encargos financeiros, observando o regime contábil de competência.

6 - A empresa declara a inexistência de fatos ocorridos subsequentemente à data de encerramento do exercício que venham a ter efeito relevante sobre a situação patrimonial ou financeira da empresa ou que possam provocar efeitos sobre seus resultados futuros.

Aldemir Reis da Costa *Maria Bonfim N. de Almeida*

MATÕES DO NORTE / MA	
PROC.	1809001/2021
FLS.	1876
RUB.	

7 – A assessoria Jurídica e Contábil da empresa é terceirizada e está a cargo de profissionais legalmente habilitados na OAB/TO – Ordem dos Advogados do Brasil e CRC/TO – Conselho Regional de Contabilidade.

Araguaína – TO, 31 de Dezembro de 2019.

Valdemir Pires da Costa
Valdemir Pires da Costa
CPF nº 227.655.301-49

Maria Bonifini Nunes de Almeida
Maria Bonifini Nunes de Almeida
CRC TO-004904/O

6
MATÕES DO NORTE / MA
PROC. 1803001/2022
FLS. 1877
RUB. 118

SERRANA DISTRIBUIDORA LTDA

CNPJ - 30.313.649/0001-23

MEMORIAL DE CÁLCULO DO ÍNDICE DE LIQUIDEZ CORRENTE

ILC =	ATIVO CIRCULANTE
<hr/>	
	PASSIVO CIRCULANTE
ILC =	1.125.160,00
<hr/>	
	133.319,64

ILC = 8,44

Nota Explicativa:

O Índice apurado demonstra que a empresa possui sólida posição de Recursos em Caixa e em Bens e Direitos no Ativo Circulante correspondente a 8,44 (oito inteiros e quarenta e quatro centésimos) o valor registrado no Passivo circulante.

Os Recursos disponíveis permitem à empresa liquidar com pontualidade o valor de suas dívidas Circulantes.

O resultado espelha ainda a capacidade da empresa de poder saldar os compromissos Exigíveis no Curto Prazo sem ter que recorrer à venda dos componentes do Ativo permanente ou mesmo necessitar de qualquer outro tipo de aporte de recursos.

A Memória do cálculo teve como base o Balanço Patrimonial de do exercício de 2019.

Araguaína – TO, 31 de Dezembro de 2019.

Valdemir Pires da Costa
Valdemir Pires da Costa
CPF nº 227.655.301-49

Maria Bomfim N. de Almeida
Maria Bomfim Nunes de Almeida
CRC TO-004904/O

MATÕES DO NORTE / MA	
PROC.	1502004/2022
FLS.	1848
RUB.	

SERRANA DISTRIBUIDORA LTDA

CNPJ - 30.313.649/0001-23

MEMORIAL DE CÁLCULO DO ÍNDICE DE LIQUIDEZ GERAL

ILG = ATIVO CIRCULANTE – AC + REALIZAVEL A LONGO PRAZO - RLP

PASSIVO CIRCULANTE – PC + EXIGIVEL A LONGO PRAZO - ELP

ILG = 1.125.160,00 + 00,00

133.319,64 + 00,00

ILG = 8,44

Nota Explicativa:

O Índice apurado demonstra que a empresa possui sólida posição de Recursos em Caixa e em Bens e Direitos no Ativo Circulante correspondente a 8,44 (oito inteiros e quarenta e quatro centésimos) o valor registrado no Passivo circulante e no Exigível a Longo Prazo .

Os Recursos disponíveis permitem à empresa liquidar com pontualidade o valor de suas dívidas Circulantes e as Exigíveis a Longo Prazo.

O resultado espelha ainda a capacidade da empresa de poder saldar os compromissos Exigíveis no passivo seja a Curto Prazo ou a longo Prazo sem ter que recorrer à venda dos componentes do Ativo permanente ou mesmo necessitar de qualquer outro tipo de aporte de recursos.

A Memória do cálculo teve como base o Balanço Patrimonial de do exercício de 2019.

Araguaína – TO, 31 de Dezembro de 2019.

Valdemir Pires da Costa
Valdemir Pires da Costa
CPF nº 227.655.301-49

Maria Bonifim Nunes de Almeida
Maria Bonifim Nunes de Almeida
CRC TO-004904/O

MATÕES DO NORTE / MA	
PROC.	1807001 / 202 2
FLS.	1879
RUB.	118

SERRANA DISTRIBUIDORA LTDA

CNPJ - 30.313.649/0001-23

MEMORIAL DE CÁLCULO DO ÍNDICE DE SOLVÊNCIA GERAL

ISG =	ATIVO TOTAL
<hr/>	
	PASSIVO CIRCULANTE – PC + EXIGIVEL A LONGO PRAZO - ELP
ISG =	1.125.160,00
<hr/>	
	133.319,64 + 00,00
<hr/>	
ISG = 8,44	

Nota Explicativa:

O Índice apurado demonstra que a empresa possui sólida posição de Recursos em Caixa e em Bens e Direitos no Ativo Circulante correspondente a 8,44 (oito inteiros e quarenta e quatro centésimos) o valor registrado no Passivo Circulante e no Exigível a Longo Prazo .

Os Recursos disponíveis permitem à empresa liquidar com pontualidade o valor de suas dívidas Circulantes e as Exigíveis em Longo Prazo .

O resultado espelha ainda a capacidade da empresa de poder saldar os compromissos Exigíveis no passivo seja a Curto Prazo ou a Longo Prazo sem ter que recorrer à venda dos componentes do Ativo permanente ou mesmo necessitar de qualquer outro tipo de aporte de recursos.

A Memória do cálculo teve como base o Balanço Patrimonial de do exercício de 2019.

Araguaína – TO, 31 de Dezembro de 2019.

Valdemir Pires da Costa
Valdemir Pires da Costa
 CPF nº 227.655.301-49

Maria Bomfim Nunes de Almeida
Maria Bomfim Nunes de Almeida
 CRC TO-004904/O

MATOES DO NORTE / MA	
PROC.	1507001/2022
FLS.	3880
RUB.	118



CONSELHO REGIONAL DE CONTABILIDADE - TOCANTINS

CERTIDÃO DE REGULARIDADE PROFISSIONAL

O CONSELHO REGIONAL DE CONTABILIDADE - TOCANTINS CERTIFICA que o profissional identificado no presente documento encontra-se em situação REGULAR neste Regional, apto ao exercício da atividade contábil nesta data, de acordo com as suas prerrogativas profissionais, conforme estabelecido no art. 25 e 26 do Decreto-Lei n.º 9.295/46.

Informamos que a presente certidão não quita nem invalida quaisquer débitos ou infrações que, posteriormente, venham a ser apurados contra o titular deste registro, bem como não atesta a regularidade dos trabalhos técnicos elaborados pelo profissional da Contabilidade.



CONSELHO REGIONAL DE CONTABILIDADE - TOCANTINS

Certidão n.º: TO/2020/90000043
Nome: MARIA BOMFIM NUNES DE ALMEIDA CPF: 016.604.151-36
CRC/UF n.º TO-004904/O Categoria: CONTADOR
Validade: 28.09.2020
Finalidade: BALANÇO PATRIMONIAL, REGISTRADO NA JUNTA COMERCIAL

Confirme a existência deste documento na página
<https://www3.cfc.org.br/spwTO/ConsultaCadastral/Principal.aspx>, mediante número de controle a seguir:

CPF : 016.604.151-36 Controle : 5393.7276.8531.9786

TERMO DE ENCERRAMENTO

MATÔES DO NORTE / MA
PROC. <u>1801001 / 202 2</u>
FLS. <u>188</u>
RUB. <u>188</u>

BALANÇO PATRIMONIAL E DEMONSTRAÇÃO DO RESULTADO, realizado no período de 01/01/2019 a 31/12/2019, em 10 (dez) folhas, que servem para mostrar a situação contábil e patrimonial da empresa **SERRANA DISTRIBUIDORA LTDA**, registrada na JUCETINS sob o nº 17200588359, em 26 de Abril de 2018 e inscrita no CNPJ sob o nº 30.313.649/0001-23, estabelecida na Avenida Presidente Castelo Branco, nº 1.420, Setor Brasil, município de Araguaína - TO, CEP: 77.824-360.

Araguaína – TO, 31 de Dezembro de 2019.



Valdemir Pires da Costa
Valdemir Pires da Costa
 CPF nº 227.655.301-49

Maria Bomfim Nunes de Almeida
Maria Bomfim Nunes de Almeida
 CRC TO 004904/O

CARTÓRIO DO 2º OFÍCIO DE PARAÍSO DO TOCANTINS
 2º TABELIONATO DE NOTAS - PROTESTOS - RTD - RCP
 Rua Desembargador Manoel de Aguiar, 200, Centro, Paraisópolis, Tocantins - TO, CEP: 77.824-360
 https://correlografiato.jus.br/index.php/site/digital

Reconheço por VERDADEIRA a assinatura de **SERRANA DISTRIBUIDORA LTDA**, representada por **VALDEDIR PIRES DA COSTA**, do que dou fé. Paraisópolis - TO, 30 de Junho de 2020 - 10:58:11h. E-mail: (Cart.): R\$2.63 Taxa Judiciária (Trib.): R\$0,74; Função (Trib.): R\$0,00; ISS 6% (Mun.): R\$0,13; TOTAL: R\$3,97. Série n.º 1720004066204-PAO.

Maria Bomfim Nunes de Almeida
Maria Bomfim Nunes de Almeida
 CRC TO 004904/O

PARAÍSO DO TOCANTINS
 2º TABELIONATO DE NOTAS - PROTESTOS - RTD - RCP

CERTIFICO O REGISTRO EM 15/07/2020 13:44 SOB Nº 20200257234.
 PROTOCOLO: 200257234 DE 15/07/2020 12:22.
 CÓDIGO DE VERIFICAÇÃO: 12002982340. NIRE: 17200588359.
 SERRANA DISTRIBUIDORA LTDA



ERLAN SOUZA MILHOMEM
 SECRETÁRIO-GERAL
 PALMAS, 15/07/2020
www.simplifica.to.gov.br



MATÕES DO NORTE / MA
PROC. <u>1804001/2022</u>
FLS. <u>1882</u>
RUB. <u>[assinatura]</u>

PALMAS 14.09.2022

Consulta certidão eletrônica:

DHP Nº TO/2021/0000527 É VÁLIDA

Impressão : 06.04.2021

Validade : 05.07.2021

Profissional :

Nome : MARIA BOMFIM NUNES DE ALMEIDA

Número Registro CRC : TO-004904/O - CONTADOR

CPF : 016.604.151-36

Finalidade : BALANÇO PATRIMONIAL, REGISTRADO NA JUNTA COMERCIAL

Consultado em 14 de setembro de 2022 .

Sair



Acesso exclusivo dos i
estaduais e municipais

Autenticidade de documentos

MATÕES DO NORTE / MA
PROC. <u>180700012022</u>
FLS. <u>1883</u>
RUB. <u>JA</u>

DADOS DA CONSULTA

Protocolo:

210172860

Data do Protocolo:

06/04/2021

Número de Registro:

17200588359

Arquivamento:

20210172860

Empresa:

SERRANA DISTRIBUIDORA LTDA

Documento(s):

Balanço

[< Voltar](#)

Sobre o Portal

Serviços

Legislação

Parcieiros

Fale Conosco

Manuais

Municípios
Implantados

Consultar
Informações

Notificações

(63) 3218-4805 [Ver mais](#)

Q. 103 Sul, Rua SO 5, 07 - Lote 12 - Plano Diretor Sul,
Palmas - TO, 77015-030

gabinetejujetins@gmail.com



Atendimento virtual

TERMO DE ABERTURA

MATÕES DO NORTE / MA	
PROC.	1504001/2022
FLS.	184
RUB.	115

BALANÇO PATRIMONIAL E DEMONSTRAÇÃO DO RESULTADO realizado no período de 01/01/2020 a 31/12/2020, em 11 (onze) folhas, que servem para mostrar a situação contábil e patrimonial da empresa **SERRANA DISTRIBUIDORA LTDA**, registrada na JUCETINS sob o nº 17200588359, em 26 de Abril de 2018 e inscrita no CNPJ sob o nº 30.313.649/0001-23, estabelecida na Avenida Presidente Castelo Branco, nº 1.420, Setor Brasil, município de Araguaína - TO, CEP 77.824-360.

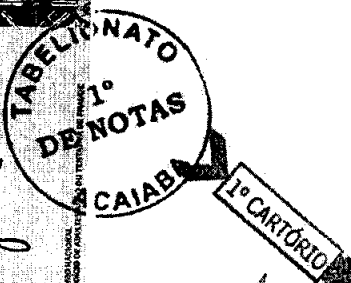
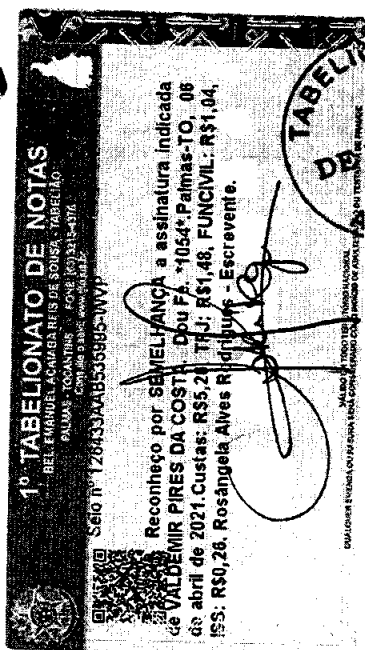

Araguaína – TO, 01 de Janeiro de 2020.

Valdemir Pires da Costa
 Valdemir Pires da Costa
 CPF nº 227.655.301-49

Maria Bomfim Nunes de Almeida
 Maria Bomfim Nunes de Almeida
 CRC TO 004904/O
 Mª Bomfim N. de Almeida
 CONTADORA
 CRC-TO 004904/O-9

BALANÇO PATRIMONIAL REALIZADO EM 31 DE DEZEMBRO DE 2020
SERRANA DISTRIBUIDORA LTDA CNPJ Nº 30.313.649/0001-23

MATÕES DO NORTE / MA
 PROC. 1804001/2022
 PLS. 1885
 RUB. *[assinatura]*

ATIVO		PASSIVO	
ATIVO CIRCULANTE		PASSIVO EXIGIVEL	
DISPONÍVEL	371.074,46	CIRCULANTE	243.383,40
Caixa / disponível em espécie	203.440,12	Fornecedores	138.213,25
Bancos Contas/Correntes			
Caixa Econômica	95.284,08	Impostos, Taxas e Outros a Recolher	102.930,15
Aplicação Financeira Curto Prazo	72.350,26		
REALIZÁVEL A CURTO PRAZO	656.261,73	Salários / Pró-Labore a Pagar	2.240,00
Cientes a receber	166.679,59	PATRIMÔNIO LÍQUIDO	783.952,79
Adiantamento a Fornecedores	489.582,14	Capital Social Subscrito	200.000,00
		LUCRO ACUMULADO DO EXERCÍCIO	583.952,79
TOTAL	R\$ 1.027.336,19	TOTAL	R\$ 1.027.336,19

BALANÇO PATRIMONIAL da empresa SERRANA DISTRIBUIDORA LTDA, inscrita no CNPJ sob o nº 30.313.649/0001-23, realizado em 31 de dezembro de 2020, de acordo com todas as peças e documentos enviados à Contabilidade, resumido no valor de R\$1. 027.336,19 (Hum Milhão Vinte Sete Mil Trezentos e Trinta e seis Reais e Dezenove centavos).

Araguaína – TO, 31 de Dezembro de 2020.

1º CARTÓRIO

Valdemir Pires da Costa
 Valdemir Pires da Costa
 CPF nº 227.655.301-49

Maria Bomfim Nunes de Almeida
 Maria Bomfim Nunes de Almeida
 CRC TO 004904/O

DEMONSTRATIVO DA RECEITA BRUTA realizada no período 01/01/2020 a 31/12/2020, da empresa **SERRANA DISTRIBUIDORA LTDA**, registrada na JUCETINS sob o n° 17200588359, em 26 de Abril de 2018 e inscrita no CNPJ sob o n° 30.313.649/0001-23, estabelecida na Avenida Presidente Castelo Branco, n° 1.420, Setor Brasil, município de Araguaína - TO, CEP 77.824-360.

MÊS	VENDAS A VISTA	VENDAS A PRAZO
Janeiro / 2020	136.677,84	58.576,22
Fevereiro / 2020	90.943,31	40.477,66
Março / 2020	109.003,53	50.358,36
Abril \ 2020	41.492,49	28.714,84
Maió \ 2020	69.376,54	37.851,51
Junho \ 2020	56.848,41	46.371,16
Julho \ 2020	66.771,95	31.134,14
Agosto \ 2020	50.597,20	26.887,03
Setembro \ 2020	63.651,88	40.354,47
Outubro \ 2020	100.796,35	54.512,82
Novembro \ 2020	62.021,28	36.238,05
Dezembro \ 2020	51.938,81	35.573,94

VENDAS À VISTA R\$ 900.119,59

VENDAS À PRAZO R\$ 487.050,20

TOTAL DAS VENDAS REALIZADAS R\$ 1.387.169,79



Araguaína – TO, 31 de Dezembro de 2020.

Valdemir Pires da Costa
 Valdemir Pires da Costa
 CPF n° 227.655.301-49

Maria Bomfim Nunes de Almeida
 Maria Bomfim Nunes de Almeida
 CRC TO 004904/O

DEMONSTRATIVO DO RESULTADO REALIZADO EM 31/12/2020
SERRANA DISTRIBUIDORA LTDA CNPJ (MF) 30.313.649/0001-23

RECEITA BRUTA OPERACIONAL	R\$ 1.387.169,79
(+) VENDAS DE MERCADORIAS EM GERAL	R\$ 1.387.169,79
(-) Deduções , descontos concedidos, devoluções e bonificações	R\$ 97.038,45
(-) Impostos Incidentes sobre vendas(LC 123/06) SIMPLES NACIONAL	R\$ 149.037,85
RECEITA LIQUIDA OPERACIONAL	R\$ 1.141.093,49
(-) Custo dos Produtos Vendidos / matéria prima / embalagens e diversos	R\$ 498.657,84
= LUCRO BRUTO	R\$ 642.435,65
(-) Despesas Operacionais	R\$ 30.397,86
(-) Despesas administrativas	R\$ 19.063,12
(-) Despesas Financeiras Líquidas Pagamento de juros / comissão de permanência / outros	R\$ 5.539,71
Outras Despesas tributárias / taxas / cartórios / outros	R\$ 3.482,17
= LUCRO OPERACIONAL	R\$ 583.952,79
(-) Despesas não operacionais Outras despesas não operacionais diversas	R\$ 00,00
(+) Receitas não operacionais Outras Receitas não operacionais diversas	R\$ 00,00
=LUCRO ANTES DO IMPOSTO DE RENDA	R\$ 583.952,70
(-) Provisão para o imposto de renda (SIMPLES NACIONAL LC 123 de 14 de dezembro de 2006)	R\$ 00,00
=LUCRO LÍQUIDO DO EXERCÍCIO	R\$ 583.952,79

1º CARTÓRIO

Araguaína – TO, 31 de dezembro de 2020.

Valdemir Pires da Costa
 Valdemir Pires da Costa
 CPF nº 227.655.301-49

Maria Bomfim Nunes de Almeida
 Maria Bomfim Nunes de Almeida
 CRC / TO 004904/O

Notas explicativas ao BALANÇO PATRIMONIAL E DEMONSTRAÇÃO DO RESULTADO realizado no período de 01/01/2020 a 31/12/2020, da empresa **SERRANA DISTRIBUIDORA LTDA**, registrada na JUCETINS sob o nº 17200588359, em 26 de Abril de 2018 e inscrita no CNPJ sob o nº 30.313.649/0001-23, estabelecida na Avenida Presidente Castelo Branco, nº 1.420, Setor Brasil, município de Araguaína - TO, CEP 77.824-360.

1 - A elaboração de Notas Explicativas às Demonstrações Financeiras está prevista no § 4º do artigo 176 da Lei 6.404/1976 (Lei das S/A), adiante transcrito:

"as demonstrações serão complementadas por Notas Explicativas e outros quadros analíticos ou demonstrações contábeis necessários para esclarecimento da situação patrimonial e dos resultados do exercício".

2 - As demonstrações contábeis estão em conformidade com a ITG - Interpretação de Técnicas Gerais nº 1.000, aprovada pela Resolução CFC 1418/12 e ainda o disposto na Lei nº 6.404/76 e suas alterações.

3 - A entidade dedica-se ao ramo de comércio em geral promovendo a compra e Venda de produtos de diversas categorias como definido em Contrato Social.

4 - A depreciação dos componentes do Ativo Permanente, no grupo Imobilizado, foi calculada pelo método linear, de acordo com a vida útil e econômica dos componentes patrimoniais imobilizados, calculada a taxa de 10% (dez) por cento sobre o valor residual dos bens.

5 - A empresa em conformidade ao Princípio Contábil da Prudência avaliou seus estoques pelo método contábil das MÉDIAS PONDERADAS que é a avaliação que melhor reflete a posição financeira dos estoques.

6 - A entidade, na data de levantamento do presente Balanço contábil, não tinha contra si nenhuma reclamatória em curso ou ajuizadas nas esferas TRABALHISTA, TRIBUTÁRIA ou outras de qualquer natureza Civil ou Penal ou ainda relativas ao Meio Ambiente ou Relações de Consumo.

7 - A Provisão para devedores duvidosos nos termos do Artigo 183, I, "b", da Lei nº 6.404/1976) foi feito o Provisionamento à base de 5% (cinco) por cento de todos os créditos e recebíveis da empresa no momento da elaboração da peça contábil.

Robson Luis de Lota

Monica Bonfim M. de Almeida

8 – A assessoria Jurídica e Contábil da empresa é terceirizada e está a cargo de profissionais legalmente habilitados na OAB/TO – Ordem dos Advogados do Brasil e CRC/TO – Conselho Regional de Contabilidade.

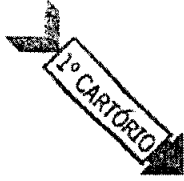

Araguaína – TO, 31 de Dezembro de 2020.

Valdemir Pires da Costa
Valdemir Pires da Costa
CPF nº 227.655.301-49

Maria Bomfim Nunes de Almeida
Maria Bomfim Nunes de Almeida
CRC TO 004904/O



1º TABELIONATO DE NOTAS
BEL EMANUEL AÇAÍABA REIS DE SOUSA - TABELIÃO
PALMAS - TOCANTINS - FONE: (63) 3215-4876
CONSULTE-SE EM: www.tto.jus.br

Selo nº 126433AAB535889-HXH

Reconheço por SEMELHANÇA a assinatura indicada de VALDEMIR PIRES DA COSTA, Doc/F4, *1054* Palmas-TO, 06 de abril de 2021. Custas: R\$5,26, T.E.: R\$1,48, FUNCIVIL: R\$1,04, ISS: R\$0,26. Rosângela Alves Rodrigues - Escrevente.

Valdemir Pires da Costa

SALDO EM TIPO TABELIONATO NACIONAL
QUALQUER COPIA OU REPRODUÇÃO CONSIDERADA COMO FALSIFICAÇÃO DO TABELIONATO DE PALMAS

MATÕES DO NORTE / MA	
PROC. 1304001	1202 2
18910	
RUB.	

SERRANA DISTRIBUIDORA LTDA

CNPJ - 30.313.649/0001-23

MEMORIAL DE CÁLCULO DO ÍNDICE DE LIQUIDEZ CORRENTE

ILC = ATIVO CIRCULANTE

PASSIVO CIRCULANTE

ILC = 1.027.336,19

243.383,40

ILC = 4,22**Nota Explicativa:**

O Índice apurado demonstra que a empresa possui sólida posição de Recursos em Caixa e em Bens e Direitos no ATIVO CIRCULANTE correspondente 4,22 (Quatro inteiros e vinte e dois centésimos) o valor Registrado no Passivo Circulante.

Os Recursos disponíveis permitem à empresa liquidar com pontualidade o valor de suas dívidas CIRCULANTES.

O resultado espelha ainda a capacidade da empresa de poder saldar os compromissos Exigíveis no Curto prazo sem ter que recorrer à venda de componentes do ativo permanente ou mesmo necessitar de qualquer outro tipo de aporte de recursos.

A Memória do cálculo teve como base o Balanço Patrimonial do exercício de 2020.

Araguaína – TO, 31 de Dezembro de 2020.



Valdemir Pires da Costa
Valdemir Pires da Costa
CPF nº 227.655.301-49

Maria Bomfim Nunes de Almeida
Maria Bomfim Nunes de Almeida
CRC TO 004904/O

MATÔES DO NORTE / MA
PROC. 1507001/2022
FLS. 1701
RUB. 11

SERRANA DISTRIBUIDORA LTDA

CNPJ - 30.313.649/0001-23

MEMORIAL DE CÁLCULO DO ÍNDICE DE SOLVÊNCIA GERAL

ISG =	ATIVO TOTAL
<hr/>	
	PASSIVO CIRCULANTE – PC + EXIGIVEL A LONGO PRAZO - ELP
ISG =	1.027.336,19
<hr/>	
	243.383,40 + 00.00

ISG = 4,22

Nota Explicativa: O Índice apurado demonstra que a empresa possui sólida posição de Recursos em Caixa e em Bens e Direitos no Ativo Circulante correspondente 4,22 (Quatro inteiros e vinte dois centésimos) o valor Registrado no Passivo Circulante e no Exigível a Longo Prazo.

Os Recursos disponíveis permitem à empresa liquidar com pontualidade o valor de suas dívidas Circulantes e as Exigíveis em Longo Prazo.

O resultado espelha ainda a capacidade da empresa de poder saldar os compromissos Exigíveis no passivo seja a Curto prazo ou a longo prazo sem ter que recorrer à venda de componentes do ativo permanente ou mesmo necessitar de qualquer outro tipo de aporte de recursos.

A Memória do cálculo teve como base o Balanço Patrimonial do exercício de 2020.

Araguaína – TO, 31 de Dezembro de 2020.

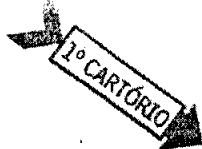

Valdemir Pires da Costa
 Valdemir Pires da Costa
 CPF nº 227.655.301-49

Maria Bomfim Nunes de Almeida
 Maria Bomfim Nunes de Almeida
 CRC TO 004904/O

MATÕES DO NORTE / MA	
PROC.	1807001 / 2022
FLS.	1897
RUB.	SA

SERRANA DISTRIBUIDORA LTDA

CNPJ - 30.313.649/0001-23

MEMORIAL DE CÁLCULO DO ÍNDICE DE LIQUIDEZ GERAL

$$\text{ILG} = \frac{\text{ATIVO CIRCULANTE} - \text{AC} + \text{REALIZAVEL A LONGO PRAZO} - \text{RLP}}{\text{PASSIVO CIRCULANTE} - \text{PC} + \text{EXIGIVEL A LONGO PRAZO} - \text{ELP}}$$

$$\text{ILG} = \frac{1.027.336,19 + 00,00}{243.383,40 + 00,00}$$
ILG = 4,22

Nota Explicativa: O Índice apurado demonstra que a empresa possui sólida posição de Recursos em Caixa e em Bens e Direitos no Ativo Circulante correspondente 4,22 (Quatro inteiros e vinte e dois centésimos) o valor Registrado no Passivo Circulante e no Exigível a Longo Prazo.

Os Recursos disponíveis permitem à empresa liquidar com pontualidade o valor de suas dívidas Circulantes e as Exigíveis em Longo Prazo.

O resultado espelha ainda a capacidade da empresa de poder saldar os compromissos Exigíveis no passivo seja a Curto prazo ou a longo prazo sem ter que recorrer à venda de componentes do ativo permanente ou mesmo necessitar de qualquer outro tipo de aporte de recursos.

A Memória do cálculo teve como base o Balanço Patrimonial do exercício de 2020.



Araguaína – TO, 31 de Dezembro de 2020.

Valdemir Pires da Costa
 Valdemir Pires da Costa
 CPF nº 227.655.301-49

Maria Bomfim Nunes de Almeida
 Maria Bomfim Nunes de Almeida
 CRC TO 004904/O

MAT. DO NORTE / MA
PROC. 180900 / 202 2
FLS. 1803
RUB. 08

**CONSELHO REGIONAL DE CONTABILIDADE - TOCANTINS****CERTIDÃO DE REGULARIDADE PROFISSIONAL**

O CONSELHO REGIONAL DE CONTABILIDADE - TOCANTINS CERTIFICA que o profissional identificado no presente documento encontra-se em situação REGULAR neste Regional, apto ao exercício da atividade contábil nesta data, de acordo com as suas prerrogativas profissionais, conforme estabelecido no art. 25 e 26 do Decreto-Lei n.º 9.295/46.

Informamos que a presente certidão não quita nem invalida quaisquer débitos ou infrações que, posteriormente, venham a ser apurados contra o titular deste registro, bem como não atesta a regularidade dos trabalhos técnicos elaborados pelo profissional da Contabilidade.

**CONSELHO REGIONAL DE CONTABILIDADE - TOCANTINS**

Certidão n.º: TO/2021/00000527

Nome: MARIA BOMFIM NUNES DE ALMEIDA CPF: 016.604.151-36

CRC/UF n.º TO-004904/O Categoria: CONTADOR

Validade: 05.07.2021

Finalidade: BALANÇO PATRIMONIAL, REGISTRADO NA JUNTA COMERCIAL

Confirme a existência deste documento na página
<https://www3.cfc.org.br/spwTO/ConsultaCadastral/Principal.aspx>, mediante número de controle a seguir:

CPF : 016.604.151-36 Controle : 3264.4519.5146.6088

11

MATOES DO NORTE / MA	
PROC.	1807001 / 202 J
FLS.	1899
RUB.	18

TERMO DE ENCERRAMENTO

BALANÇO PATRIMONIAL E DEMONSTRAÇÃO DO RESULTADO realizado no período de 01/01/2020 a 31/12/2020, em 11 (onze) folhas, que servem para mostrar a situação contábil e patrimonial da empresa **SERRANA DISTRIBUIDORA LTDA**, registrada na JUCETINS sob o nº 17200588359, em 26 de Abril de 2018 e inscrita no CNPJ sob o nº 30.313.649/0001-23, estabelecida na Avenida Presidente Castelo Branco, nº 1.420, Setor Brasil, município de Araguaína - TO, CEP 77.824-360.

Araguaína – TO, 31 de Dezembro de 2020.

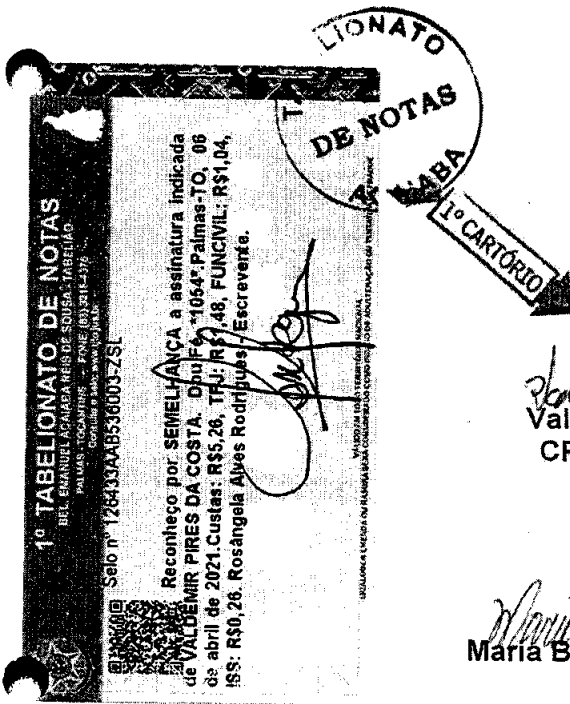

Valdemir Pires da Costa
Valdemir Pires da Costa
 CPF nº 227.655.301-49

Maria Bomfim Nunes de Almeida
Maria Bomfim Nunes de Almeida
 CRC TO 004904/O

Maria Bomfim N. de Almeida
CONTADORA
 CRC-TO 004904/O-9



MATÕES DO NORTE / MA	
PROC.	1807001 / 202 2
FLS.	1895
RUB.	116

TERMO DE AUTENTICIDADE

Eu, MARIA BOMFIM NUNES DE ALMEIDA, com inscrição ativa no CRC/TO, sob o n° 004904, inscrito no CPF n° 01660415136, DECLARO, sob as penas da Lei Penal, e sem prejuízo das sanções administrativas e cíveis, que este documento é autêntico e condiz com o original.

IDENTIFICAÇÃO DO(S) ASSINANTE(S)		
CPF	N° do Registro	Nome
01660415136	004904	MARIA BOMFIM NUNES DE ALMEIDA

CERTIFICO O REGISTRO EM 06/04/2021 17:44 SOB N° 20210172860.
PROTOCOLO: 210172860 DE 06/04/2021.
CÓDIGO DE VERIFICAÇÃO: 12102311119. CNPJ DA SEDE: 30313649000123.
NIRE: 17200588359. COM EFEITOS DO REGISTRO EM: 06/04/2021.
SERRANA DISTRIBUIDORA LTDA



ERLAN SOUZA MILHOMEM
SECRETÁRIO-GERAL
www.simplifica.to.gov.br



Acesso exclusivo dos estados e municipais

MATÕES DO NORTE / MA
PROC. 1804004/2022
FLS. 1846
RUB. AA

Autenticidade de documentos

DADOS DA CONSULTA

Protocolo:

220050260

Data do Protocolo:

15/02/2022

Número de Registro:

17200588359

Arquivamento:

20220050260

Empresa:

SERRANA DISTRIBUIDORA LTDA

Documento(s):

Balanço

< Voltar

Sobre o Portal

Serviços

Legislação

Parceiros

Fale Conosco

Manuais

Municípios implantados

Consultar informações

Notificações



(63) 3218-4805 [Ver mais](#)

Q. 103 Sul Rua SO 5, 07 - Lote 12 - Plano Diretor Sul,
Palmas - TO, 77015-030

gabinete.jucetins@gmail.com



Atendimento virtual

TERMO DE ABERTURA

MATÕES DO NORTE / MA
PROC. <u>1807001/2021</u>
FLS. <u>1897</u>
RUB. <u>AA</u>

BALANÇO PATRIMONIAL realizado no período de 01/01/2021 a 31/12/2021, em 10 (dez) folhas, que servem para mostrar a situação contábil e patrimonial da empresa **SERRANA DISTRIBUIDORA LTDA**, registrada na JUCETINS sob o n° 17200588359, em 26 de Abril de 2018 e inscrita no CNPJ sob o n° 30.313.649/0001-23, estabelecida na Avenida Presidente Castelo Branco, n° 1.420, Setor Brasil, município de Araguaína - TO, CEP 77.824-360.

Araguaína – TO, 01 de Janeiro de 2021.

Valdemir Pires da Costa
CPF n° 227.655.301-49

Maria Bomfim Nunes de Almeida
CRC TO 004904/O

MATÔES DO NORTE / MA
PROC. 1804001 / 2022
DE 2021
1898

BALANÇO PATRIMONIAL REALIZADO EM 31 DE DEZEMBRO DE 2021
SERRANA DISTRIBUIDORA LTDA CNPJ Nº 30.313.649/0001-23

BALANÇO PATRIMONIAL da empresa SERRANA DISTRIBUIDORA LTDA, inscrita no CNPJ sob o nº 30.313.649/0001-23, realizado em 31 de dezembro de 2021, de acordo com todas as peças e documentos enviados à Contabilidade, resumido no valor de R\$1.932.326,56 (Hum Milhão Novecentos e Trinta e Dois Mil Trezentos e Vinte e seis Reais e Cinquenta e Seis centavos).

ATIVO		PASSIVO	
ATIVO CIRCULANTE		PASSIVO EXIGÍVEL	
DISPONÍVEL	475.666,42	CIRCULANTE	556.985,45
Caixa / disponível em espécie	279.775,39	Fornecedores	509.151,36
Banco contas/Correntes		Empréstimos e Financiamentos	16.715,36
Caixa Econômica Federal	42.122,03	Impostos, Taxas e Outros a Recolher	4.933,32
Sicred.	153.769,00	Salários / Pró-Labore a pagar	7.447,18
REALIZÁVEL A CURTO PRAZO	596.009,00	Outras Exigibilidades a curto Prazo	6.207,45
Duplicata a receber	807.315,03	Provisão para férias 13º salários etc	12.530,78
(-) Duplicatas Descontadas	229.142,09	EXIGÍVEL A LONGO PRAZO	00,00
(-) Provisão para Devedores Duvidosos	12.979,04		
Outros valores em curto Prazo	30.815,10	Outros créditos em longo prazo.	00,00
ESTOQUES	773.051,14		
Embalagens	15.382,20	PATRIMÔNIO LÍQUIDO.	
Mercadorias	738.215,07	Capital Social integralizado.	200.000,00.
Outros	19.453,87		
REALIZAVEL A LOGO PRAZO.		LUCRO ACUMULADO DO EXERCÍCIO	1.175.341,11
ATIVO PERMANETE			
INVESTIMENTO	00,00	TOTAL	R\$ 1.932.326,56
Outros Investimentos	00,00		
(-) Provisão para perdas	00,00		
ATIVO MOBILIZADO	87.600,00		
Mobiliários e Equipamentos de Escritório			
Computadores	35.000,00		
Mesas, gôndolas e outros	40.000,00		
Ar Condicionado	19.000,00		
(-) Depreciação Acumulada 10%	6.400,00		
TOTAL	R\$ 1.932.326,56		

Araguaína – TO, 31 de Dezembro de 2021.

Valdemir Pires da Costa
CPF nº 227.655.301-49

Maria Bomfim Nunes de Almeida
CRC TO 004904/O

DEMONSTRATIVO DO RESULTADO DO EXERCÍCIO REALIZADO EM 31/12/2021
SERRANA DISTRIBUIDORA LTDA CNPJ (MF) 30.313.649/0001-23

RECEITA BRUTA OPERACIONAL	R\$ 2.432.063,31
(+) VENDAS DE MERCADORIAS EM GERAL	R\$ 2.432.063,31
(-) Deduções, descontos concedidos, devoluções e bonificações	R\$ 13.512,25
(-) Impostos Incidentes sobre vendas (LC 123/06) SIMPLES NACIONAL	R\$ 201.046,01
RECEITA LIQUIDA OPERACIONAL	R\$ 2.217.505,05
(-) Custo dos Produtos Vendidos / matéria prima / embalagens e diversos	R\$ 1.385.940,65
= LUCRO BRUTO	R\$ 831.564,40
(-) Despesas Operacionais	R\$ 42.130,27
(-) Despesas administrativas – salários etc.	R\$ 136.748,88
(-) Despesas Financeiras Líquidas.	R\$ 27.649,16
.Pagamento de juros / comissão de permanência / outros	R\$ 1.393,47
Outras Despesas tributárias / taxas / outros.	R\$ 2.941,02
Água Energia Telefone etc.	R\$. 2.941,02
= LUCRO OPERACIONAL	R\$ 620.070,60
(-) Despesas não operacionais	R\$ 00,00
Outras despesas não operacionais diversas	R\$ 00,00
(+) Receitas não operacionais	R\$ 00,00
Outras Receitas não operacionais diversas	R\$ 00,00
=LUCRO ANTES DO IMPOSTO DE RENDA	R\$ 620.701,60
(-) Provisão para o imposto de renda (SIMPLES NACIONAL LC 123 de 14 de dezembro de 2006).	R\$ 29.313,28
3=LUCRO LÍQUIDO DO EXERCÍCIO	R\$ 591.388,32

Araguaína – TO, 31 de dezembro de 2021.

Valdemir Pires da Costa
 CPF n° 227.655.301-49

Maria Bomfim Nunes de Almeida
 CRC / TO 004904/O

MATÔES DO NORTE / MA	4
PROC.	1807001 / 2022
FLS.	1900
RUB.	SA

DEMONSTRATIVO DA RECEITA BRUTA realizada no período 01/01/2021 a 31/12/2021, no valor de **R\$ 2.432.063,31 (Dois milhões e quatrocentos e trinta e dois mil e sessenta e três reais e trinta e um centavos)** da empresa **SERRANA DISTRIBUIDORA LTDA**, registrada na JUCETINS sob o nº 17200588359, em 26 de Abril de 2018 e inscrita no CNPJ sob o nº 30.313.649/0001-23, estabelecida na Avenida Presidente Castelo Branco, nº 1.420, Setor Brasil, município de Araguaína - TO, CEP 77.824-360.

Mês	Valor
Janeiro / 2021	205.368,31
Fevereiro / 2021	183.742,58
Março / 2021	178.547,89
Abril / 2021	369.024,18
Maio / 2021	158.654,39
Junho / 2021	169.841,53
Julho / 2021	188.056,32
Agosto / 2021	197.478,36
Setembro / 2021	159.852,47
Outubro / 2021	207.681,05
Novembro / 2021	197.852,36
Dezembro / 2021	215.963,87
<u>TOTAL</u>	<u>2.432.063,31</u>

Araguaína – TO, 31 de Dezembro de 2021.

Valdemir Pires da Costa
CPF nº 227.655.301-49

Maria Bomfim Nunes de Almeida
CRC TO 004904/O

MATÔES DO NORTE / MA	5
PROC. 1309001	1202
FLS. 1201	
PUB.	

Notas explicativas ao BALANÇO PATRIMONIAL realizado no período de 01/01/2021 a 31/12/2021, da empresa **SERRANA DISTRIBUIDORA LTDA**, registrada na JUCETINS sob o nº 17200588359, em 26 de Abril de 2018 e inscrita no CNPJ sob o nº 30.313.649/0001-23, estabelecida na Avenida Presidente Castelo Branco, nº 1.420, Setor Brasil, município de Araguaína - TO, CEP 77.824-360.

1 - A elaboração de Notas Explicativas às Demonstrações Financeiras está prevista no § 4º do artigo 176 da Lei 6.404/1976 (Lei das S/A), adiante transcrito: *"as demonstrações serão complementadas por Notas Explicativas e outros quadros analíticos ou demonstrações contábeis necessários para esclarecimento da situação patrimonial e dos resultados do exercício"*.

2 - As demonstrações contábeis estão em conformidade com a ITG - Interpretação de Técnicas Gerais nº 1.000, aprovada pela Resolução CFC 1418/12 e ainda o disposto na Lei nº 6.404/76 e suas alterações.

3 - A entidade dedica-se ao ramo de comércio em geral promovendo a compra e Venda de produtos de diversas categorias como definido em Contrato Social.

4 - A depreciação dos componentes do Ativo Permanente, no grupo Imobilizado, foi calculada pelo método linear, de acordo com a vida útil e econômica dos componentes patrimoniais imobilizados, calculada a taxa de 10% (dez) por cento sobre o valor residual dos bens.

5 - A empresa em conformidade ao Princípio Contábil da Prudência avaliou seus estoques pelo método contábil das MÉDIAS PONDERADAS que é a avaliação que melhor reflete a posição financeira dos estoques.

6 - A entidade, na data de levantamento do presente Balanço contábil, não tinha contra si nenhuma reclamatória em curso ou ajuizadas nas esferas TRABALHISTA, TRIBUTÁRIA ou outras de qualquer natureza Civil ou Penal ou ainda relativas ao Meio Ambiente ou Relações de Consumo.

7 - A Provisão para devedores duvidosos nos termos do Artigo 183, I, "b", da Lei nº 6.404/1976) foi feito o Provisionamento à base de 5% (cinco) por cento de todos os créditos e recebíveis da empresa no momento da elaboração da peça contábil.

MATÕES DO NORTE / MA	
PROC.	150700 / 2022
FLS.	1902
RUB.	

8 – A assessoria Jurídica e Contábil da empresa é terceirizada e está a cargo de profissionais legalmente habilitados na OAB/TO – Ordem dos Advogados do Brasil e CRC/TO – Conselho Regional de Contabilidade.

Araguaína – TO, 31 de Dezembro de 2021.

Valdemir Pires da Costa
CPF nº 227.655.301-49

Maria Bomfim Nunes de Almeida
CRC TO 004904/O

SERRANA DISTRIBUIDORA LTDA

CNPJ - 30.313.649/0001-23

MATÔES DO NORTE / MA	
PROC.	1504001 / 202 1
FLS.	1903
RUB.	

MEMORIAL DE CÁLCULO DO ÍNDICE DE LIQUIDEZ CORRENTE

ILC =	ATIVO CIRCULANTE
<hr/>	
	PASSIVO CIRCULANTE
ILC =	1.932.326,56
<hr/>	
	556.985,45

ILC = 3,46**Nota Explicativa:**

O Índice apurado demonstra que a empresa possui sólida posição de Recursos em Caixa e em Bens e Direitos no ATIVO CIRCULANTE correspondente 3,46 (Três inteiros e quarenta e seis centésimos) o valor Registrado no Passivo Circulante.

Os Recursos disponíveis permitem à empresa liquidar com pontualidade o valor de suas dívidas CIRCULANTES.

O resultado espelha ainda a capacidade da empresa de poder saldar os compromissos Exigíveis no Curto prazo sem ter que recorrer à venda de componentes do ativo permanente ou mesmo necessitar de qualquer outro tipo de aporte de recursos.

A Memória do cálculo teve como base o Balanço Patrimonial do exercício de 2021.

Araguaína – TO, 31 de Dezembro de 2021.

Valdemir Pires da Costa
CPF nº 227.655.301-49

Maria Bomfim Nunes de Almeida
CRC TO 004904/O

SERRANA DISTRIBUIDORA LTDA

CNPJ - 30.313.649/0001-23

MATÕES DO NORTE / MA	
PROC.	13007001 / 2022
FLS.	7909
RUB.	

MEMORIAL DE CÁLCULO DO ÍNDICE DE LIQUIDEZ GERAL

ILG = ATIVO CIRCULANTE – AC + REALIZAVEL A LONGO PRAZO - RLP

PASSIVO CIRCULANTE – PC + EXIGIVEL A LONGO PRAZO - ELP

ILG = 1.932.326,56 + 00,00

556.985,45 + 00,00

ILG = 3,46

Nota Explicativa: O Índice apurado demonstra que a empresa possui sólida posição de Recursos em Caixa e em Bens e Direitos no Ativo Circulante correspondente 3,46 (Três inteiros e quarenta e seis centésimos) o valor Registrado no Passivo Circulante e no Exigível a Longo Prazo.

Os Recursos disponíveis permitem à empresa liquidar com pontualidade o valor de suas dívidas Circulantes e as Exigíveis em Longo Prazo.

O resultado espelha ainda a capacidade da empresa de poder saldar os compromissos Exigíveis no passivo seja a Curto prazo ou a longo prazo sem ter que recorrer à venda de componentes do ativo permanente ou mesmo necessitar de qualquer outro tipo de aporte de recursos.

A Memória do cálculo teve como base o Balanço Patrimonial do exercício de 2021.

Araguaína – TO, 31 de Dezembro de 2021.

Valdemir Pires da Costa
CPF nº 227.655.301-49

Maria Bomfim Nunes de Almeida
CRC TO 004904/O

SERRANA DISTRIBUIDORA LTDA

CNPJ - 30.313.649/0001-23

MATÕES DO NORTE / MA	
PROC.	18010001 / 2022
FLS.	0005
RUB.	000

MEMORIAL DE CÁLCULO DO ÍNDICE DE SOLVÊNCIA GERAL

ISG =	ATIVO TOTAL
<hr/>	
	PASSIVO CIRCULANTE – PC + EXIGIVEL A LONGO PRAZO - ELP
ISG =	1.932.326,56
<hr/>	
	556.985,45 + 00.00

ISG = 3,46

Nota Explicativa: O Índice apurado demonstra que a empresa possui sólida posição de Recursos em Caixa e em Bens e Direitos no Ativo Circulante correspondente 3,46 (Três inteiros e quarenta e seis centésimos) o valor Registrado no Passivo Circulante e no Exigível a Longo Prazo.

Os Recursos disponíveis permitem à empresa liquidar com pontualidade o valor de suas dívidas Circulantes e as Exigíveis em Longo Prazo.

O resultado espelha ainda a capacidade da empresa de poder saldar os compromissos Exigíveis no passivo seja a Curto prazo ou a longo prazo sem ter que recorrer à venda de componentes do ativo permanente ou mesmo necessitar de qualquer outro tipo de aporte de recursos.

A Memória do cálculo teve como base o Balanço Patrimonial do exercício de 2021.

Araguaína – TO, 31 de Dezembro de 2021.

Valdemir Pires da Costa
CPF nº 227.655.301-49

Maria Bomfim Nunes de Almeida
CRC TO 004904/O

TERMO DE ENCERRAMENTO

MATÕES DO NORTE / MA	
PROC.	1304001 / 202 2
FLS.	1906
RUB.	DA

BALANÇO PATRIMONIAL realizado no período de 01/01/2021 a 31/12/2021 em **10 (dez) folhas**, que servem para mostrar a situação contábil e patrimonial da empresa **SERRANA DISTRIBUIDORA LTDA**, registrada na JUCETINS sob o nº 17200588359, em 26 de Abril de 2018 e inscrita no CNPJ sob o nº 30.313.649/0001-23, estabelecida na Avenida Presidente Castelo Branco, nº 1.420, Setor Brasil, município de Araguaína - TO, CEP 77.824-360.

Araguaína – TO, 31 de Dezembro de 2021.

Valdemir Pires da Costa
CPF nº 227.655.301-49

Maria Bomfim Nunes de Almeida
CRC TO 004904/O



ASSINATURA ELETRÔNICA

MATÕES DO NORTE / MA
PROC. 1304001 / 2022 2
FLS. 1107
RUB.

Certificamos que o ato da empresa SERRANA DISTRIBUIDORA LTDA consta assinado digitalmente por:

IDENTIFICAÇÃO DO(S) ASSINANTE(S)	
CPF/CNPJ	Nome
01660415136	MARIA BOMFIM NUNES DE ALMEIDA
22765530149	VALDEMIR PIRES DA COSTA

CERTIFICO O REGISTRO EM 15/02/2022 11:02 SOB N° 20220050260.
PROTOCOLO: 220050260 DE 15/02/2022.
CÓDIGO DE VERIFICAÇÃO: 12201970704. CNPJ DA SEDE: 30313649000123.
NIRE: 17200588359. COM EFEITOS DO REGISTRO EM: 27/01/2022.
SERRANA DISTRIBUIDORA LTDA



CLECI ZANCAN CASSOL
SECRETÁRIA-GERAL
www.simplifica.to.gov.br



MATÕES DO NORTE / MA	
PROC.	1504001 / 202 2
FLS.	1908
RUB.	16

PALMAS 14.09.2022

Consulta certidão eletrônica:

DHP Nº TO/2022/00000704 É VÁLIDA

Impressão : 27.06.2022

Validade : 25.09.2022

Profissional :

Nome : MARIA BOMFIM NUNES DE ALMEIDA

Número Registro CRC : TO-004904/O - CONTADOR

CPF : 016.604.151-36

Finalidade : BALANÇO PATRIMONIAL, REGISTRADO NA JUNTA COMERCIAL

Consultado em 14 de setembro de 2022 .

Sair



SERVIÇOS ONLINE

MATÔES DO NORTE / MA	
PROC.	5507001 / 2022_2
FLS.	1909
RUB.	10



ACESSO PÚBLICO \ CONFIRMAÇÃO DE

VERACIDADE

Certificação Digital de Documento Emitido

Dados do documento CERTIDÃO DE HABILITAÇÃO PROFISSIONAL

Número de Controle:	135747
Data de emissão:	03/07/2022 às 08:27:59
Validade:	01/10/2022
Número Registro:	TO-004904/O-9
Nome:	MARIA BOMFIM NUNES DE ALMEIDA

[Voltar](#)

MATÕES DO NORTE / MA	
PROC.	1504001/2022
FLS.	1110
RUB.	100



SERVIÇOS ONLINE



ACESSO PÚBLICO \ CONFIRMAÇÃO DE

VERACIDADE

Certificação Digital de Documento Emitido

Dados do documento CERTIDÃO DE HABILITAÇÃO PROFISSIONAL

Número de Controle:	135747
Data de emissão:	03/07/2022 às 08:27:59
Validade:	01/10/2022
Número Registro:	TO-004904/O-9
Nome:	MARIA BOMFIM NUNES DE ALMEIDA

Voltar

PROC. 1804001 /2022
FLS. 1911
RUB. 01



🔒 Acesso exclusivo dos estados e municipais

Autenticidade de documentos

DADOS DA CONSULTA

Protocolo:

📄 220167486

Data do Protocolo:

📅 25/03/2022

Número de Registro:

📄 17200588359

Arquivamento:

📄 20220167486

Empresa:

🏢 SERRANA DISTRIBUIDORA LTDA

Documento(s):

📄 Solicitação de Enquadramento

⬅ Voltar

Sobre o Portal

Serviços

Legislação

Parceiros

Fale Conosco

Manuais

Municípios
Implantados

Consultar
Informações

Notificações

(63) 3218-4805 **Ver mais**

Q. 103 Sul Rua SO 5, 07 - Lote 12 - Plano Diretor Sul,
Palmas - TO, 77015-030

gabinete.jucetins@gmail.com



**DECLARAÇÃO DE REENQUADRAMENTO DE MICROEMPRESA COMO
EMPRESA DE PEQUENO PORTE**

Ilmo. Sr. Presidente da Junta Comercial do Estado do Tocantins - JUCETINS

A Sociedade **SERRANA DISTRIBUIDORA LTDA**, com contrato social registrado na Junta Comercial em 26/04/2018, NIRE: 17200588359, CNPJ: 30.313.649/0001-23, estabelecido(a) na AVENIDA Presidente Castelo Branco, 1.420 , Setor Brasil, Araguaína - TO, CEP: 77824-360, requer a Vossa Senhoria o arquivamento do presente instrumento e declara, sob as penas da Lei, que se reenquadra da condição de MICROEMPRESA PARA EMPRESA DE PEQUENO PORTE, nos termos da Lei Complementar nº 123, de 14/12/2006.

Código do ato: 307

Descrição do Ato: REENQUADRAMENTO DE MICROEMPRESA COMO
EMPRESA DE PEQUENO PORTE

Araguaína - TO, 23/03/2022

JESSICA CAVALCANTE COSTA
Sócio

VALDEMIR PIRES DA COSTA
Sócio/Administrador



ASSINATURA ELETRÔNICA

Certificamos que o ato da empresa SERRANA DISTRIBUIDORA LTDA consta assinado digitalmente por:

IDENTIFICAÇÃO DO(S) ASSINANTE(S)	
CPF/CNPJ	Nome
02865988171	JESSICA CAVALCANTE COSTA
22765530149	VALDEMIR PIRES DA COSTA

CERTIFICO O REGISTRO EM 25/03/2022 16:35 SOB N° 20220167486.
PROTOCOLO: 220167486 DE 25/03/2022.
CÓDIGO DE VERIFICAÇÃO: 12203811158. CNPJ DA SEDE: 30313649000123.
NIRE: 17200588359. COM EFEITOS DO REGISTRO EM: 23/03/2022.
SERRANA DISTRIBUIDORA LTDA



ERLAN SOUZA MILHOMEM
SECRETÁRIO-GERAL
simplifica.to.gov.br

Improbidade Administrativa e Inelegibilidade

Certidão Negativa

Certifico que nesta data (14/09/2022 às 15:06) NÃO CONSTA no Cadastro Nacional de Condenações Cíveis por Ato de Improbidade Administrativa e Inelegibilidade registros de condenação com trânsito em julgado ou sanção ativa quanto ao CPF nº 227.655.301-49.

A condenação por atos de improbidade administrativa não implica automático e necessário reconhecimento da inelegibilidade do condenado.

Para consultas sobre inelegibilidade acesse portal do TSE em <http://divulgacandcontas.tse.jus.br/>

Esta certidão é expedida gratuitamente. Sua autenticidade pode ser por meio do número de controle 6322.182B.EC07.A795 no seguinte endereço: https://www.cnj.jus.br/improbidade_adm/autenticar_certidao.php



TRIBUNAL DE CONTAS DA UNIÃO

MATÕES DO NORTE / MA	
PROC.	1809001 / 2022
FLS.	1913
RUB.	AB

Consulta Consolidada de Pessoa Jurídica

Este relatório tem por objetivo apresentar os resultados consolidados de consultas eletrônicas realizadas diretamente nos bancos de dados dos respectivos cadastros. A responsabilidade pela veracidade do resultado da consulta é do Órgão gestor de cada cadastro consultado. A informação relativa à razão social da Pessoa Jurídica é extraída do Cadastro Nacional da Pessoa Jurídica, mantido pela Receita Federal do Brasil.

Consulta realizada em: 14/09/2022 15:05:54

Informações da Pessoa Jurídica:

Razão Social: **SERRANA DISTRIBUIDORA LTDA**
CNPJ: **30.313.649/0001-23**

Resultados da Consulta Eletrônica:

Órgão Gestor: **TCU**
Cadastro: **Licitantes Inidôneos**
Resultado da consulta: **Nada Consta**

Para acessar a certidão original no portal do órgão gestor, clique [AQUI](#).

Órgão Gestor: **CNJ**
Cadastro: **CNIA - Cadastro Nacional de Condenações Cíveis por Ato de Improbidade Administrativa e Inelegibilidade**
Resultado da consulta: **Nada Consta**

Para acessar a certidão original no portal do órgão gestor, clique [AQUI](#).

Órgão Gestor: **Portal da Transparência**
Cadastro: **Cadastro Nacional de Empresas Inidôneas e Suspensas**
Resultado da consulta: **Nada Consta**

Para acessar a certidão original no portal do órgão gestor, clique [AQUI](#).

Órgão Gestor: **Portal da Transparência**
Cadastro: **CNEP - Cadastro Nacional de Empresas Punidas**
Resultado da consulta: **Nada Consta**

Para acessar a certidão original no portal do órgão gestor, clique [AQUI](#).

Obs: A consulta consolidada de pessoa jurídica visa atender aos princípios de simplificação e

MATÕES DO NORTE / MA	
PROC.	1504001 / 2022
FLS.	1916
RUB.	111

racionalização de serviços públicos digitais. Fundamento legal: Lei nº 12.965, de 23 de abril de 2014, Lei nº 13.460, de 26 de junho de 2017, Lei nº 13.726, de 8 de outubro de 2018, Decreto nº 8.638 de 15, de janeiro de 2016.

14/09/2022 15:07

FILTROS APLICADOS:

CPF / CNPJ: 22765530149

LIMPAR

Data da consulta: 14/09/2022 15:07:05

Data da última atualização: 14/09/2022 08:38:28

DETALHAR	CNPJ/CPF DO SANCIONADO	NOME DO SANCIONADO	UF DO SANCIONADO	ÓRGÃO/ENTIDADE SANCIONADORA	TIPO DA SANÇÃO	DATA DE PUBLICAÇÃO DA SANÇÃO	QUANTIDADE
Nenhum registro encontrado							

MATÔES DO NORTE / MA
PROC. 1807001 /2022
FLS. 1917
RUB. 

MATÕES DO NORTE / MA	
PROC.	1507001/2022
FLS.	1918
RUB.	11

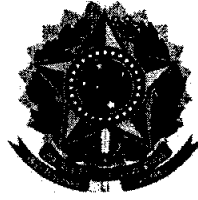

TRIBUNAL DE CONTAS DA UNIÃO
CERTIDÃO NEGATIVA
DE
LICITANTES INIDÔNEOS

(Válida somente com a apresentação do CPF)

Nome completo: **VALDEMIR PIRES DA COSTA**

CPF/CNPJ: **227.655.301-49**

O Tribunal de Contas da União **CERTIFICA** que, na presente data, o (a) requerente acima identificado(a) **NÃO CONSTA** da relação de responsáveis inidôneos para participar de licitação na administração pública federal, por decisão deste Tribunal, nos termos do art. 46 da Lei nº 8.443/92 (Lei Orgânica do TCU).

Não constam da relação consultada para emissão desta certidão os responsáveis ainda não notificados do teor dos acórdãos condenatórios, aqueles cujas condenações tenham tido seu prazo de vigência expirado, bem como aqueles cujas apreciações estejam suspensas em razão de interposição de recurso com efeito suspensivo ou de decisão judicial.

Certidão emitida às 15:07:57 do dia 14/09/2022, com validade de trinta dias a contar da emissão.

A veracidade das informações aqui prestadas podem ser confirmadas no sítio <https://contas.tcu.gov.br/ords/f?p=INABILITADO:5>

Código de controle da certidão: **K8ZT140922150757**

Atenção: qualquer rasura ou emenda invalidará este documento.



PREFEITURA MUNICIPAL DE MATÕES DO NORTE/MA
CNPJ Nº 01.612.831/0001-87
AV. DR. ANTÔNIO SAMPAIO, 100 - CENTRO, CEP: 65.468-000

Processo Administrativo nº 1507001/2022
Modalidade: Pregão Eletrônico nº 024/2022
Tipo: Menor Preço por Item

MATÕES DO NORTE / MA	
PROC.	1507001/2022-2
FLS.	1919
RUB.	

Objeto: Registro de preço para eventual e futura aquisição de equipamentos hospitalares, para atender as necessidades da Secretaria Municipal de Matões do Norte/MA.

Validações da Habilitação:

W S TRINDADE EIRELI
CNPJ: 07.934.454/0001-89

Autenticidade de documentos

MATÕES DO NORTE / MA
PROC. 1507001/2022
FLS. 1900
RUB. AB

Sobre o Portal

Serviços

Legislação

Parceiros

Fale Conosco

Manuais

Municípios
Implantados

Consultar
Informações

Notificações 

DADOS DA CONSULTA

Protocolo:

 200274732, 200274716

Data do Protocolo:

 22/04/2020

Número de Registro:

 21600144892



Arquivamento:

 20200274732, 200274716

Empresa:

 W S TRINDADE EIRELI

Documento(s):

-  Contrato
-  Solicitação de Enquadramento

[< Voltar](#)



(98) 2106-8500 [Ver mais](#)

Av. Pedro II, N°199 - Centro, São Luis - MA, 65010-450

ouvidoria@juccema.ma.gov.br

MATÔES DO NORTE / MA	
PROC.	1904001 / 2022
FLS.	1901
RUB.	

**TRANSFORMAÇÃO DE EMPRESARIO INDIVIDUAL EM EMPRESA
INDIVIDUAL DE RESPONSABILIDADE LIMITADA EIRELI
W.S. TRINDADE COMERCIO E SERVIÇOS
CNPJ/MF Nº 07.934.454/0001-89
NIRE Nº 21101466258**

Pelo presente instrumento de Alteração para Transformação de Empresário Individual em EIRELI.

WERVESSON SILVA TRINDADE, brasileiro, solteiro, empresário, portador da CNH nº 04726255571 DETRAN-MA, CPF nº 022.369.773-79, residente e domiciliado na Rua Humberto Ribeiro Nº 46, Centro, Turiaçu-MA, Cep: 65278-000, empresário, titular da empresa **W.S. TRINDADE COMERCIO E SERVIÇOS**, com sede na Rua Rio Anil, Nº 16, Letra A, Recanto dos Vinhais, São Luís-MA, Cep: 65070-019, devidamente registrada na JUCEMA sob o NIRE 21101466258 e inscrito no CNPJ/MF: 07.934.454/0001-89, ora ALTERA para EMPRESA INDIVIDUAL DE RESPONSABILIDADE LIMITADA EIRELI, a qual se regerá, doravante, pelo presente ATO CONSTITUTIVO, fazendo uso do que permite o parágrafo único do Art. 1033, o Art. 980-A da Lei nº 10.406/2002, da IN nº 35/2017-DREI e do disposto no Art. 2º da Lei 441/2011, resolve:

DA TRANSFORMAÇÃO

CLÁUSULA PRIMEIRA: Fica transformada esta Empresa Individual em EMPRESA INDIVIDUAL DE RESPONSABILIDADE LIMITADA EIRELI, a empresa girará sob o nome empresarial de **W S TRINDADE EIRELI**, e nome Fantasia de **TRINDADE**.

DO AUMENTO DO CAPITAL SOCIAL E SUA INTEGRALIZAÇÃO

CLÁUSULA SEGUNDA: O empresário **WERVESSON SILVA TRINDADE** decide sobre o aumento do capital social da empresa que se mostrou necessário em relação ao objeto social, o capital social da empresa que era de R\$ 150.000,00 (cento e cinquenta mil reais), em razão da transformação, passa a ser alterado para o valor de R\$ 300.000,00 (trezentos mil reais), integralizado neste ato em moeda corrente do País.

CLÁUSULA TERCEIRA: O acervo desta Empresa, no valor de R\$ 300.000,00 (trezentos mil reais), passa a constituir o capital da EIRELI, mencionada na

cláusula anterior.

ALTERAÇÃO DO OBJETO SOCIAL

MATÕES DO NORTE / MA	
PROC.	1804001/2022
FLS.	1922
RUB.	110

CLÁUSULA QUARTA: A partir desta data, e por força deste instrumento, ficam alteradas as atividades econômicas, para:

4644-3/01 - Comércio atacadista de medicamentos e drogas de uso humano

4664-8/00 - Comércio atacadista de máquinas, aparelhos e equipamentos para uso odonto-médico-hospitalar; partes e peças

4618-4/02 - Representantes comerciais e agentes do comércio de instrumentos e materiais odonto-médico-hospitalares

4637-1/99 - Comércio atacadista especializado em outros produtos alimentícios não especificados anteriormente (SUPLEMENTO ALIMENTAR, POLIVITAMÍNICOS)

4645-1/01 - Comércio atacadista de instrumentos e materiais para uso médico, cirúrgico, hospitalar e de laboratórios

4645-1/02 - Comércio atacadista de próteses e artigos de ortopedia

4645-1/03 - Comércio atacadista de produtos odontológicos

4646-0/01 - Comércio atacadista de cosméticos e produtos de perfumaria

4646-0/02 - Comércio atacadista de produtos de higiene pessoal

4647-8/01 - Comércio atacadista de artigos de escritório e de papelaria

4649-4/01 - Comércio atacadista de equipamentos elétricos de uso pessoal e doméstico

4649-4/04 - Comércio atacadista de móveis e artigos de colchoaria

4651-6/01 - Comércio atacadista de equipamentos de informática

4651-6/02 - Comércio atacadista de suprimentos para informática

4771-7/01 - Comércio varejista de produtos farmacêuticos, sem manipulação de fórmulas

4930-2/01 - Transporte rodoviário de carga, exceto produtos perigosos e mudanças, municipal

MATÔES DO NORTE / MA	
PROC.	1209001/2022
FLS.	1903
RUB.	

4930-2/02 - Transporte rodoviário de carga, exceto produtos perigosos e mudanças, intermunicipal, interestadual e internacional

DO ATO CONSTITUTIVO

CLÁUSULA QUINTA: De acordo com as alterações feitas passa a transcrever na íntegra o ato constitutivo da referida EIRELI, com o teor a seguir.

ATO CONSTITUTIVO DA EMPRESA INDIVIDUAL DE RESPONSABILIDADE LIMITADA EIRELI
W S TRINDADE EIRELI
CNPJ/MF Nº 07.934.454/0001-89
NIRE Nº 21101466258

Pelo presente instrumento **WERVESSON SILVA TRINDADE**, brasileiro, solteiro, empresário, portador da CNH nº 04726255571 DETRAN-MA, CPF nº 022.369.773-79, residente e domiciliado na Rua Humberlino Ribeiro Nº 46, Centro, Turiaçu-MA, Cep: 65278-000, resolve constituir uma Empresa Individual de Responsabilidade Limitada – **EIRELI**, mediante as condições e cláusulas seguintes:

DO NOME EMPRESARIAL

CLÁUSULA PRIMEIRA: A empresa girará sob o nome empresarial de **W S TRINDADE EIRELI**, e nome Fantasia de **TRINDADE**.

SEDE E ESTABELECIMENTO

CLÁUSULA SEGUNDA: A empresa tem sede Rua Rio Anil, Nº 16, Letra A, Recanto dos Vinhais, São Luís-MA, Cep:65070-019 podendo, todavia, estabelecer filiais, agências ou sucursais em qualquer ponto do território nacional ou fora dele mediante alteração do ato constitutivo.

DO OBJETO SOCIAL

CLÁUSULA TERCEIRA: O Objeto Social da empresa é:

MATÕES DO NORTE / MA	
PROC.	3503001 / 202-9
FLS.	1204
RUB.	

- 4644-3/01 - Comércio atacadista de medicamentos e drogas de uso humano
- 4664-8/00 - Comércio atacadista de máquinas, aparelhos e equipamentos para uso odonto-médico-hospitalar; partes e peças
- 4618-4/02 - Representantes comerciais e agentes do comércio de instrumentos e materiais odonto-médico-hospitalares
- 4637-1/99 - Comércio atacadista especializado em outros produtos alimentícios não especificados anteriormente (SUPLEMENTO ALIMENTAR, POLIVITAMÍNICOS)
- 4645-1/01 - Comércio atacadista de instrumentos e materiais para uso médico, cirúrgico, hospitalar e de laboratórios
- 4645-1/02 - Comércio atacadista de próteses e artigos de ortopedia
- 4645-1/03 - Comércio atacadista de produtos odontológicos
- 4646-0/01 - Comércio atacadista de cosméticos e produtos de perfumaria
- 4646-0/02 - Comércio atacadista de produtos de higiene pessoal
- 4647-8/01 - Comércio atacadista de artigos de escritório e de papelaria
- 4649-4/01 - Comércio atacadista de equipamentos elétricos de uso pessoal e doméstico
- 4649-4/04 - Comércio atacadista de móveis e artigos de colchoaria
- 4651-6/01 - Comércio atacadista de equipamentos de informática
- 4651-6/02 - Comércio atacadista de suprimentos para informática
- 4771-7/01 - Comércio varejista de produtos farmacêuticos, sem manipulação de fórmulas
- 4930-2/01 - Transporte rodoviário de carga, exceto produtos perigosos e mudanças, municipal
- 4930-2/02 - Transporte rodoviário de carga, exceto produtos perigosos e mudanças, intermunicipal, interestadual e internacional

MATÕES DO NORTE / MA	
PROC.	1807001/2022
FLS.	1935
RUB.	

DO CAPITAL SOCIAL

CLÁUSULA QUARTA: O capital social é de R\$ 300.000,00 (Trezentos Mil Reais), integralizado neste ato em moeda corrente do País.

DO PRAZO DE DURAÇÃO

CLÁUSULA QUINTA: O prazo de duração da empresa é **INDETERMINADO**

DO BALANÇO PATRIMONIAL DOS LUCROS E PERDAS

CLÁUSULA SEXTA: O exercício social coincidirá com o ano civil. Ao término de cada exercício, o titular e administrador prestará contas justificadas de sua administração, procedendo à elaboração das demonstrações financeiras, cabendo ao titular, os lucros ou perdas apuradas.

DECLARAÇÃO DE NÃO PARTICIPAÇÃO EM OUTRA EIRELI

CLÁUSULA SÉTIMA: Declara o titular desta **EIRELI**, para os devidos fins e efeitos de direito, que o mesmo não participa de nenhuma outra empresa desta natureza jurídica.

DA ADMINISTRAÇÃO

CLÁUSULA OITAVA: A empresa será administrada pelo seu titular **WERVESSON SILVA TRINDADE** a quem caberá dentre outras atribuições, a representação ativa e passiva, judicial e extrajudicial desta **EIRELI**, sendo a responsabilidade do titular limitada ao capital integralizado.

DA DECLARAÇÃO DE DESIMPEDIMENTOS

CLÁUSULA NONA: O Titular e administrador declara, sob as penas da lei, que não está impedido de exercer a administração da empresa, por lei especial, ou em virtude de condenação criminal, ou por se encontrar sob os efeitos dela, a pena que vede, ainda que temporariamente, o acesso a cargos, ou por crime falimentar, de prevaricação, peita ou suborno, concussão, peculato, ou contra a

economia popular, contra o sistema financeiro nacional contra normas de defesa da concorrência, contra as relações de consumo, fé pública, ou a propriedade, (Art. 1.011, inciso 1º do CC).

DO FORO

CLÁUSULA DÉCIMA: Fica eleito o foro da Comarca da Capital do Estado Do Maranhão, por mais privilegiados que os outros sejam, para serem dirimidas quaisquer dúvidas oriundas do presente contrato.

E assim, por estarem justos e contratados, assinam o presente instrumento em 1(uma) via para um só efeito, destinado ao registro e arquivamento na Junta Comercial do Estado do Maranhão JUCEMA para que produza os efeitos legais.

São Luís/MA, 15 de abril de 2020

WERVESSON SILVA TRINDADE
Titular



MATÕES DO NORTE / MA	
PROC.	18070001/2020
FLS.	1077
RUB.	116

ASSINATURA ELETRÔNICA

Certificamos que o ato da empresa W S TRINDADE EIRELI consta assinado digitalmente por:

IDENTIFICAÇÃO DO(S) ASSINANTE(S)	
CPF	Nome
02236977379	WERVESSON SILVA TRINDADE

CERTIFICO O REGISTRO EM 22/04/2020 14:58 SOB N° 21600144892.
PROTOCOLO: 200274716 DE 20/04/2020. CÓDIGO DE VERIFICAÇÃO:
12001600834. NIRE: 21600144892.
W S TRINDADE EIRELI

JUCEMA

Lilian Theresa Rodrigues Mendonça
SECRETÁRIA-GERAL
SÃO LUÍS, 22/04/2020
www.empresafacil.ma.gov.br

MATÕES DO NORTE / MA	
PROC.	1807001 / 2022
FLS.	2828
RUB.	115

**DECLARAÇÃO DE REENQUADRAMENTO DE MICROEMPRESA COMO
EMPRESA DE PEQUENO PORTE**

Ilmo. Sr. Presidente da Junta Comercial do Estado do Maranhão - JUCEMA

W S TRINDADE EIRELI, CNPJ: 07.934.454/0001-89, estabelecido(a) na RUA Rio Anil, 16 LETRA A;, Recanto dos Vinhais, São Luís - MA, CEP: 65070-019, requer a Vossa Senhoria o arquivamento do presente instrumento e declara, sob as penas da Lei, que se reenquadra da condição de MICROEMPRESA PARA EMPRESA DE PEQUENO PORTE, nos termos da Lei Complementar nº 123, de 14/12/2006.

Código do ato: 307

Descrição do Ato: REENQUADRAMENTO DE MICROEMPRESA COMO
EMPRESA DE PEQUENO PORTE

São Luís - MA, 15/04/2020

** Este documento foi gerado no portal Empresa Fácil*



MATÕES DO NORTE / MA	
PROC.	1809001 / 202-2
FLS.	1909
RUB.	115

ASSINATURA ELETRÔNICA

Certificamos que o ato da empresa W S TRINDADE EIRELI consta assinado digitalmente por:

IDENTIFICAÇÃO DO(S) ASSINANTE(S)	
CPF	Nome
02236977379	WERVESSON SILVA TRINDADE

CERTIFICO O REGISTRO EM 22/04/2020 14:58 SOB N° 20200274732.
PROTOCOLO: 200274732 DE 20/04/2020. CÓDIGO DE VERIFICAÇÃO:
12001600842. NIRE: 21600144892.
W S TRINDADE EIRELI

JUCEMA

Lilian Theresa Rodrigues Mendonça
SECRETÁRIA-GERAL
SÃO LUÍS, 22/04/2020
www.empresafacil.ma.gov.br



Estado do
Maranhão

SINTEGRA/ICMS

Consulta Pública ao Cadastro do Estado do Maranhão

MATÕES DO NORTE / MA
 PROC. 13800012022
 FLS. 1930
 RFB. [assinatura]
 Secretaria da Fazenda

Resultado da Consulta SINTEGRA/ICMS

IDENTIFICAÇÃO

CGC: 07.934.454/0001-89 **Inscrição Estadual:** 12.227997-2

Razão Social: W S TRINDADE EIRELI

Regime Apuração: NORMAL

ENDEREÇO

Logradouro: RUA RIO ANIL

Número: 16 **Complemento:** LETRA A

Bairro: RECANTO DOS VINHAIS

Município: SAO LUIS **UF:** MA

CEP: 65070019 **DDD:** **Telefone:**

INFORMAÇÕES COMPLEMENTARES

CNAE 4644301 - COMÉRCIO ATACADISTA DE MEDICAMENTOS E DROGAS DE

Principal: USO HUMANO

CNAEs Secundários	
Código	Descrição CNAE
4649401	COMÉRCIO ATACADISTA DE EQUIPAMENTOS ELÉTRICOS DE USO PESSOAL E DOMÉSTICO
4649404	COMÉRCIO ATACADISTA DE MÓVEIS E ARTIGOS DE COLCHOARIA
4651601	COMÉRCIO ATACADISTA DE EQUIPAMENTOS DE INFORMÁTICA
4651602	COMÉRCIO ATACADISTA DE SUPRIMENTOS PARA INFORMÁTICA
4664800	COMÉRCIO ATACADISTA DE MÁQUINAS, APARELHOS E EQUIPAMENTOS PARA USO ODONTO-MÉDICO-HOSPITALAR; PARTES E PEÇAS
4771701	COMÉRCIO VAREJISTA DE PRODUTOS FARMACÊUTICOS, SEM MANIPULAÇÃO DE FÓRMULAS
4930201	TRANSPORTE RODOVIÁRIO DE CARGA, EXCETO PRODUTOS PERIGOSOS E MUDANÇAS, MUNICIPAL
4930202	TRANSPORTE RODOVIÁRIO DE CARGA, EXCETO PRODUTOS PERIGOSOS E MUDANÇAS, INTERMUNICIPAL, INTERESTADUAL E INTERNACIONAL
4618402	REPRESENTANTES COMERCIAIS E AGENTES DO COMÉRCIO DE INSTRUMENTOS E MATERIAIS ODONTO-MÉDICO-HOSPITALARES
4637199	COMÉRCIO ATACADISTA ESPECIALIZADO EM OUTROS PRODUTOS ALIMENTÍCIOS NÃO ESPECIFICADOS ANTERIORMENTE
4645101	COMÉRCIO ATACADISTA DE INSTRUMENTOS E MATERIAIS PARA USO MÉDICO, CIRÚRGICO, HOSPITALAR E DE LABORATÓRIOS
4645102	COMÉRCIO ATACADISTA DE PRÓTESES E ARTIGOS DE ORTOPEDIA
4645103	COMÉRCIO ATACADISTA DE PRODUTOS ODONTOLÓGICOS
4646001	COMÉRCIO ATACADISTA DE COSMÉTICOS E PRODUTOS DE PERFUMARIA
4646002	COMÉRCIO ATACADISTA DE PRODUTOS DE HIGIENE PESSOAL
4647801	COMÉRCIO ATACADISTA DE ARTIGOS DE ESCRITÓRIO E DE PAPELARIA

Situação Cadastral Vigente: HABILITADO COM RESTRIÇÃO

Data desta Situação Cadastral: 05/09/2022

OBRIGAÇÕES

NFe a 01/12/2008 - (4644301), 01/09/2009 - (4637199), 01/04/2010 - (4651602-4649401-4646001-4651601), 01/07/2010 - (4664800-4647801-4646002-4645101), 01/10/2010 - (4649404-4645102-4618402-4645103), 15/05/2017 - (Devido emissão voluntária),

EDF a partir de: 01/01/2013, 01/01/2022,

CTE a partir de: 01/03/2012 - (OBRIGADO => SERVIÇO DE TRANSPORTE),

Observação: Os dados acima estão baseados em informações fornecidas pelo próprio contribuinte cadastrado. Não valem como certidão de sua efetiva existência de fato e de direito, não são oponíveis à Fazenda e nem excluem a responsabilidade tributária derivada de operações com ele ajustadas.

Data da Consulta: 14/09/2022

Número da Consulta:

[Nova Consulta](#) [Imprimir](#)

MATÕES DO NORTE / MA	
PROC.	1807001/2022
FLS.	0932
RUB.	01

COMPROVANTE DE INSCRIÇÃO E DE SITUAÇÃO CADASTRAL

Comprovante de Inscrição e de Situação Cadastral

Cidadão,

Confira os dados de Identificação da Pessoa Jurídica e, se houver qualquer divergência, providencie junto à RFB a sua atualização cadastral.

A informação sobre o porte que consta neste comprovante é a declarada pelo contribuinte.

REPÚBLICA FEDERATIVA DO BRASIL			
CADASTRO NACIONAL DA PESSOA JURÍDICA			
NÚMERO DE INSCRIÇÃO 07.934.454/0001-89 MATRIZ		COMPROVANTE DE INSCRIÇÃO E DE SITUAÇÃO CADASTRAL	
		DATA DE ABERTURA 28/03/2006	
NOME EMPRESARIAL W S TRINDADE EIRELI			
TÍTULO DO ESTABELECIMENTO (NOME DE FANTASIA) TRINDADE			PORTE EPP
CÓDIGO E DESCRIÇÃO DA ATIVIDADE ECONÔMICA PRINCIPAL 46.44-3-01 - Comércio atacadista de medicamentos e drogas de uso humano			
CÓDIGO E DESCRIÇÃO DAS ATIVIDADES ECONÔMICAS SECUNDÁRIAS 46.18-4-02 - Representantes comerciais e agentes do comércio de instrumentos e materiais odonto-médico-hospitalares 46.37-1-99 - Comércio atacadista especializado em outros produtos alimentícios não especificados anteriormente 46.45-1-01 - Comércio atacadista de instrumentos e materiais para uso médico, cirúrgico, hospitalar e de laboratórios 46.45-1-02 - Comércio atacadista de próteses e artigos de ortopedia 46.45-1-03 - Comércio atacadista de produtos odontológicos 46.46-0-01 - Comércio atacadista de cosméticos e produtos de perfumaria 46.46-0-02 - Comércio atacadista de produtos de higiene pessoal 46.47-8-01 - Comércio atacadista de artigos de escritório e de papelaria 46.49-4-01 - Comércio atacadista de equipamentos elétricos de uso pessoal e doméstico 46.49-4-04 - Comércio atacadista de móveis e artigos de colchoaria 46.51-4-01 - Comércio atacadista de equipamentos de informática 46.51-4-02 - Comércio atacadista de suprimentos para informática 46.64-3-00 - Comércio atacadista de máquinas, aparelhos e equipamentos para uso odonto-médico-hospitalar; partes e peças 47.71-7-01 - Comércio varejista de produtos farmacêuticos, sem manipulação de fórmulas 49.30-2-01 - Transporte rodoviário de carga, exceto produtos perigosos e mudanças, municipal 49.30-2-02 - Transporte rodoviário de carga, exceto produtos perigosos e mudanças, intermunicipal, interestadual e internacional			
CÓDIGO E DESCRIÇÃO DA NATUREZA JURÍDICA 230-3 - Empresa Individual de Responsabilidade Limitada (de Natureza Empresária)			
LOGRADOURO R RIO ANIL	NÚMERO 16	COMPLEMENTO LETRA A	
CEP 65.070-019	BARRIO/DISTRITO RECANTO DOS VINHAIS	MUNICÍPIO SAO LUIS	UF MA
ENDEREÇO ELETRÔNICO TRINDADE.MATRIZ@GMAIL.COM		TELEFONE (98) 8404-4471	
ENTE FEDERATIVO RESPONSÁVEL (EFR) *****			
SITUAÇÃO CADASTRAL ATIVA		DATA DA SITUAÇÃO CADASTRAL 28/03/2006	
MOTIVO DE SITUAÇÃO CADASTRAL			
SITUAÇÃO ESPECIAL *****		DATA DA SITUAÇÃO ESPECIAL *****	

Aprovado pela Instrução Normativa RFB nº 1.863, de 27 de dezembro de 2018.

Emitido no dia 14/09/2022 às 17:48:37 (data e hora de Brasília).

Página: 1/1

[CONSULTAR QSA](#) [VOLTAR](#) [IMPRIMIR](#)

A RFB agradece a sua visita. Para informações sobre política de privacidade e uso, [clique aqui](#).

[Passo a passo para o CNPJ](#) [Consultas CNPJ](#) [Estatísticas](#) [Parceiros](#)
COMPROVANTE DE INSCRIÇÃO E DE SITUAÇÃO CADASTRAL

[Serviços CNPJ](#)

MATÕES DO NORTE / MA	
PROC.	1504001 / 202 2
FLS.	1932
RUB.	7A

Confirmação da Autenticidade de Certidões

Resultado da Confirmação de Autenticidade de Certidão

CNPJ: 07.934.454/0001-89

Código de Controle: 93AB.13D5.72D2.8C1B

Data da Emissão: 23/03/2022

Hora da Emissão: 15:07:11

Tipo Certidão: Positiva com Efeitos de Negativa

Certidão Positiva com Efeitos de Negativa emitida em 23/03/2022, com validade até 19/09/2022.

Página Anterior (/Servicos/certidaoInternet/PJ/Autenticidade/Voltar)

Nova consulta (/Servicos/certidaoInternet/PJ/Autenticidade/Confirmar)

MATÕES DO NORTE / MA	
PROC.	1509001 / 2022
FLS.	1933
RUB.	106

MATÕES DO NORTE / MA
PROC. 1807001/2022
FLS. 0934
RUB. 000

Situação de Regularidade do Empregador

A EMPRESA abaixo identificada está REGULAR perante o FGTS:

Inscrição: 07.934.454/0001-89

Razão social: W S TRINDADE COMERCIO E SERVICOS

Nome fantasia: TRINDADE DISTRIBUIDORA

Resultado da consulta em 14/09/2022 17:50:50

Obtenha o Certificado de Regularidade do FGTS - CRF

Consulte o Histórico do Empregador

[Voltar](#)

O uso destas informações para os fins previstos em lei deve ser precedido de verificação de autenticidade no site da Caixa: www.caixa.gov.br

Validação de certidão de débitos emitida

O serviço de validação de certidões emitidas destina-se ao órgão licitante ou ao interessado em conferir a autenticidade da certidão apresentada.

Operação efetuada com sucesso.

Validar Nova Certidão

Emitir Certidão

MATÕES DO NORTE / MA	
PROC.	1309003 12022
FLS.	7935
RUB.	116

MATOES DO NORTE / MA	
PROC.	1807001 / 2022
FLS.	1936
RUB.	108

Do Banco Nacional de Devedores Trabalhistas constam os dados necessários à identificação das pessoas naturais e jurídicas inadimplentes perante a Justiça do Trabalho quanto às obrigações estabelecidas em sentença condenatória transitada em julgado ou em acordos judiciais trabalhistas, inclusive no concernente aos recolhimentos previdenciários, a honorários, a custas, a emolumentos ou a recolhimentos determinados em lei; ou decorrentes de execução de acordos firmados perante o Ministério Público do Trabalho, Comissão de Conciliação Prévia ou demais títulos que, por disposição legal, contiver força executiva.

INFORMAÇÃO IMPORTANTE

Certidão emitida gratuitamente.
 Internet (<http://ww.tst.jus.br>).
 autenticidade no portal do Tribunal Superior do Trabalho na A aceitação desta certidão condiciona-se à verificação de sua a todos os seus estabelecimentos, agências ou filiais.
 No caso de pessoa jurídica, a Certidão atesta a empresa em relação Tribunais do Trabalho.
 Os dados constantes desta Certidão são de responsabilidade dos 13.467/2017, e no Ato 01/2022 da CGT, de 21 de janeiro de 2022. das Leis do Trabalho, acrescentados pelas Leis nº 12.440/2011 e Certidão emitida com base nos arts. 642-A e 883-A da Consolidação Banco Nacional de Devedores Trabalhistas.
 Certifica-se que **W S TRINDADE EIRELI (MATRIZ E FILIAIS)**, inscrito(a) no CNPJ sob o nº **07.934.454/0001-89**, **NÃO CONSTA** como inadimplente no

de sua expedição.

Nome: **W S TRINDADE EIRELI (MATRIZ E FILIAIS)**
 CNPJ: **07.934.454/0001-89**
 Certidão nº: **19798283/2022**
 Expedição: **23/06/2022**, às **10:43:23**
 Validade: **20/12/2022 - 180** (cento e oitenta) dias, contados da data

CERTIDÃO NEGATIVA DE DÉBITOS TRABALHISTAS

PODER JUDICIÁRIO
 JUSTIÇA DO TRABALHO

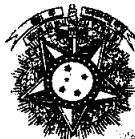

Estado do Ceará
Secretaria da Fazenda
Resultado da Validação da Certidão Negativa de Dívida Ativa

Secretaria da Fazenda

Resultado da Validação da Certidão Negativa de Dívida Ativa	
CERTIDÃO VÁLIDA	
Nº da Certidão:	051495/22
Data de Validade:	17/11/2022
Data de Emissão:	20/07/2022 10:14:57
Inscrição Estadual:	122279972
CPF/CNPJ:	07934454000189
Razão Social:	W S TRINDADE EIRELI
<input type="button" value="Nova Consulta"/> <input type="button" value="Imprimir"/>	

Desenvolvido pela Sefaz/COTEC - 2005-2009

MATÕES DO NORTE / MA	
PROC.	1807001/2022
FLS.	1937
RUB.	



Sistema de Certificação

Resultado da Validação da Certidão Negativa de Débito

Nº da Certidão: 129259/22
 Data de Validade: 17/11/2022
 Data de Emissão: 20/07/2022 10:14:02
 Inscrição Estadual: 122279972
 CPF/CNPJ: 07934454000189
 Razão Social: W S TRINDADE EIRELI

Desenvolvido pela Sefaz/COTEC - 2005-2009

MATÕES DO NORTE / MA

PROC. 1802001/2022
 FLS. 1938
 RUB. AB



MATÕES DO NORTE / MA	
PROC.	1507001/2022
FLS.	1939
RUB.	



Home (/portalPrefeitura/jsp/principal/principal.jsf)



Credencie-se (/portalPrefeitura/jsp/nota/credenciamento.jsf)



Validar NFSe (/credenciamento/jsp/validacaonota/index.jsf)



Acessar Sistema (/sistematributario/)

Operação realizada com sucesso

✓ **Certidão foi validada com sucesso.**

Validar outra certidão

🏠 Página Inicial

🖨️ Imprimir Certidão



Home (/portalPrefeitura/jsp/principal/principal.jsf)



Credencie-se (/portalPrefeitura/jsp/nota/credenciamento.jsf)



Validar NFSe (/credenciamento/jsp/validacaonota/index.jsf)



Acessar Sistema (/sistematributario/)

Validação de Certidão

CERO014-003: Certidão está vencida

Tipo de Contribuinte: Pessoa Física Pessoa Jurídica Imóvel

CNPJ:

Razão social:

Número da certidão:

Código de verificação:

Reproduza o código*:



PREFEITURA DE SAO LUÍS
SECRETARIA MUNICIPAL DA FAZENDA
CERTIDÃO NEGATIVA

Número da Certidão: 00007119672022

Validade: 18/10/2022



MATÔES DO NORTE / MA
PROC. 2807001 / 2022
FLS. 0941
RUB. 00

CERTIFICAMOS QUE ATÉ A PRESENTE DATA NÃO CONSTA DÉBITO FISCAL RELATIVO A PESSOA JURÍDICA, DESCRITA ABAIXO, RESERVA-SE O DIREITO DE A FAZENDA MUNICIPAL COBRAR DÍVIDAS POSTERIORMENTE COMPROVADAS, HIPÓTESE PREVISTA NOS ARTIGOS 80 E 146, DA LEI 6.289, DE 28/12/2017 DO CÓDIGO TRIBUTÁRIO MUNICIPAL.

DADOS DA PESSOA JURÍDICA	
CNPJ: 07.934.454/0001-89	Inscrição Municipal: 98240043
Razão Social: W S TRINDADE EIRELI	
ATIVIDADE ECONÔMICA PRINCIPAL	
464430100 - COMERCIO ATACADISTA DE MEDICAMENTOS E DROGAS DE USO HUMANO	
ENDEREÇO DE FISCALIZAÇÃO	
Logradouro: RIO ANIL	
Número: 16	Complemento: LETRA A;
Bairro: RECANTO DOS VINHAIS	
Município: SAO LUIS - MA	CEP: 65070019

A presente certidão, sem conter rasuras, tem sua eficácia até a data de validade acima informada, tendo sido lavrada em São Luís (MA), em 20 de junho de 2022 às 10:46, sob o código de autenticidade nº **D8636421CAD9933026DD7A4E88A25B81**.

A autenticidade desta certidão poderá ser confirmada na Internet, em <https://stm.semfaz.saoluis.ma.gov.br/validacaocertidao>.

"NÃO É VÁLIDA A CERTIDÃO QUE CONTIVER EMENDAS, RASURAS OU ENTRELINHAS."



Home (/portalPrefeitura/jsp/principal/principal.jsf)



Credencie-se (/portalPrefeitura/jsp/nota/credenciamento.jsf)



Validar NFSe (/credenciamento/jsp/validacaonota/index.jsf)



Acessar Sistema (/sistematributario/)

Verificação de Autenticidade de Alvará de Funcionamento

Destinatário:

PESSOA FÍSICA PESSOA JURÍDICA

CNPJ:*

07.934.454/0001-89

Número do Alvará:*

92120222416399

Código de Autenticidade:*

E74DDC723225B3800A552D464F5DA864

Limpar

Verificar

Resultado da Verificação de Autenticidade do Alvará

Este Alvará de Funcionamento é válido. Clique no botão para abaixo para visualização. ×

Visualizar Alvará

Validação - Digidoc

Este documento corresponde a este código de validação.

Dados do Documento Administrativo

Sigla do Documento: CERTJUDONE-SJDFRSL	Número do Documento: 40852022	Código de Validação: 2D2463DA0A
---	----------------------------------	------------------------------------

Clique para visualizar o arquivo original referente a este documento : [CERTJUDONE-SJDFRSL 40852022](#)

Signatários desse documento :

GISELE MEIRELES MENDES, data da assinatura : 26/08/2022 15:23
Status do documento : RECEBIDO

[Visualizar Original](#) [Validar Documento](#)

Dados da Requisição

Número da requisição:	Código de Validação: 2D2463DA0A
-----------------------	------------------------------------

[Validar Requisição](#)

[Nova consulta](#)

PODER JUDICIÁRIO DO ESTADO DO MARANHÃO
Corregedoria Geral da Justiça
Secretaria Judicial de Distribuição do Fórum de São Luís

CERTJUDONE-SJDFRSL - 40852022
Código de validação: 2D2463DA0A

Número da guia: 22057301001318568.

USANDO da faculdade que me confere a Lei. **CERTIFICO** a requerimento de pessoa interessada que, dando busca em nossos arquivos dos feitos das **Varas Cíveis e Comércio**, a partir do dia primeiro (1º) do mês de janeiro (01) do ano de dois mil e doze (2012) até o dia vinte e seis (26) do mês de agosto (08) do ano corrente, constatei **NÃO EXISTIR**¹ distribuição de pedido de **Falência, Concordata, Recuperação Judicial ou Extrajudicial ou Insolvência Civil** contra: **W S TRINDADE EIRELI**, inscrita no CNPJ sob nº **07.934.454/0001-89**. **CERTIFICO** finalmente que a Secretaria Judicial de Distribuição é a única existente nesta Cidade e **Termo Judiciário** de São Luís. O referido é verdade me reporto e dou fé. Dada e passada a presente certidão na Secretaria Judicial de Distribuição a meu cargo, no Fórum "Desembargador Sarney Costa", nesta Cidade de São Luís, Capital do Estado do Maranhão. Eu, **Ana Cristina Brito Alves**, Técnico Judiciário, mat. 102442, consultei e digitei. E eu, **Gisele Meireles Mendes**, Secretária Judicial Substituta da Distribuição, mat. 134577, subscrevo e assino digitalmente. .

GISELE MEIRELES MENDES
Secretaria Judicial Substituta da Distribuição de Entrância Final
Secretaria Judicial de Distribuição do Fórum de São Luís
Matrícula 134577

¹ **OBSERVAÇÃO:** o CNPJ e razão social constantes nesta certidão foram informados pelo solicitante. Sua titularidade deverá ser conferida pelo interessado e destinatário. Os feitos oriundos da Vara de Interesses Difusos e Coletivos terão sua competência vinculada às Varas Cíveis e/ou Fazenda, de acordo com os litigantes. As consultas foram realizadas nos sistemas Themis PG e Processo Eletrônico Judicial (PJE) e **ABRANGE SOMENTE AS VARAS COMUNS DO TERMO JUDICIÁRIO DE SÃO LUIS**. Esta certidão terá validade de sessenta (60) dias (art. 149 do Código de Normas da CGJ) e emitida em uma única via mediante código de Selo Eletrônico Judicial, sem rasuras e mediante assinatura eletrônica do servidor (art. 150 do Código de Normas da CGJ c/c art.7º da Resolução-GP nº 38/2022). Esta certidão foi expedida nos termos da Resolução-GP nº 38/2022 e a autenticidade do Selo de Fiscalização Eletrônico Judicial será objeto de conferência por qualquer interessado, que poderá consultar a validade do selo e o detalhamento dos respectivos atos praticados no sítio eletrônico do Tribunal de Justiça do Maranhão por meio do link <https://selos.tjma.jus.br>, mediante o preenchimento do código de validação do selo ou através de aplicativo leitor de QR Code.

Fórum Desembargador "Sarney Costa"
Avenida Prof. Carlos Cunha, s/n, Calhau, São Luís/MA – CEP 65076-820 – Fone (98) 3194-5409 / 5408





MATÕES DO NORTE / MA	
PROC.	1507001 1202.2
FLS.	1915
RUB.	<i>[Handwritten Signature]</i>

PODER JUDICIÁRIO DO ESTADO DO MARANHÃO
Corregedoria Geral da Justiça
Secretaria Judicial de Distribuição do Fórum de São Luís

Documento assinado. SÃO LUÍS - ENTRÂNCIA FINAL, 26/08/2022 15:23 (GISELE MEIRELES MENDES)



MATÕES DO NORTE / MA
 PROC. 1807001 1202 2
 FLS. 7976
 RUB. 776

 Acesso exclusivo dos estados e municipais



Autenticidade de documentos

DADOS DA CONSULTA

Protocolo:

 220227624

Data do Protocolo:

 18/02/2022

Número de Registro:

 21600144892

Arquivamento:

 20220227624

Empresa:

 W S TRINDADE EIRELI

Documentos(s):

 Balanço

[< Voltar](#)

Sobre o Portal

Serviços

Legislação

Parceiros

Fale Conosco

Manuais

Municípios Implantados

Consultar Informações

Notificações 



(98) 2106-8500 [Ver mais](#)

Av. Pedro II, N°199 - Centro, São Luis - MA, 65010-450

ouvidoria@jucema.ma.gov.br



W S TRINDADE EIRELI

**CNPJ: 07.934.454/0001-89 Rua Rio Anil, nº 16, Letra A, Recanto dos Vinhais
CEP: 65.070-019 São Luís - MA**

MATÕES DO NORTE / MA	
PROC.	1809 001 / 2022
FLS.	5007
RUB.	108

**BALANÇO PATRIMONIAL ENCERRADO EM 31/12/2021
NIRE 21600144892**

ATIVO**ATIVO CIRCULANTE**DISPONÍVEL

Caixa/Bancos c/movimento	42.909,54	
--------------------------	-----------	--

CRÉDITOS

Clientes	96.552,18	
----------	-----------	--

ESTOQUES

Mercadorias para Revenda	443.641,07	583.102,79
--------------------------	------------	------------

ATIVO NÃO CIRCULANTEIMOBILIZADO

Móveis e Utensílios	8.982,69	
---------------------	----------	--

Equipamentos de Informática	4.634,95	
-----------------------------	----------	--

Instalações Comerciais	37.832,50	
------------------------	-----------	--

(-)Deprec. Acumulada	(1.152,74)	50.297,40
----------------------	------------	-----------

TOTAL DO ATIVO

R\$ 633.400,19

PASSIVO**PASSIVO CIRCULANTE**

Fornecedores	25.401,53	
--------------	-----------	--

Salários e Encargos a Pagar	3.027,03	
-----------------------------	----------	--

Tributos e Contrib. a Recolher	6.973,25	35.401,81
--------------------------------	----------	-----------

PATRIMÔNIO LÍQUIDOCAPITAL SOCIAL

Capital Integralizado	150.000,00	
-----------------------	------------	--

RESERVA DE LUCROS

Lucros Acumulados	409.757,33	
-------------------	------------	--

Lucro Líquido do Exercício	38.241,05	597.998,38
----------------------------	-----------	------------

TOTAL DO PASSIVO

R\$ 633.400,19

São Luís(MA), 31 de Dezembro de 2021

ABIMAEI RODRIGUES CAVALCANTI
CONTADOR - CRC/MA 007368/O-6
CPF: 494.094.503-06

WERVESSON SILVA TRINDADE
Administrador Titular
CPF: 022.369.773-79

W S TRINDADE EIRELI

**CNPJ: 07.934.454/0001-89 Rua Rio Anil, nº 16, Letra A, Recanto dos Vinhais
CEP: 65.070-019 São Luís - MA**

MATÕES DO NORTE / MA	
PROC.	1807001 / 2022
FLS.	5118
RUB.	110

DEMONSTRAÇÃO DO RESULTADO DO EXERCÍCIO FINDO EM 31/12/2021**RECEITA OPERACIONAL BRUTA**

Revenda de Mercadorias

R\$ 825.028,80**(-) IMPOSTOS INCIDENTES****R\$ (63.914,08)****RECEITA LÍQUIDA****R\$ 761.114,72****(-) CUSTOS DAS MERCADORIAS VENDIDAS**

Estoque Inicial

398.491,68

Compras no Exercício

617.718,19

(-)Estoque Final

(443.641,07)(572.568,80)**LUCRO BRUTO****R\$ 188.545,92****(-) DESPESAS OPERACIONAIS**

Pro-labore

52.800,00

Honorários Contábeis

13.200,00

Salários, Férias e Rescisões

54.652,00

Encargos Sociais

4.372,16

Material de Consumo

2.555,95

Água, Luz e Telefone

7.843,30

Impostos e Taxas

1.294,10

Manutenção e Reparos

1.156,20

Depreciações

1.152,74

Despesas Financeiras

5.556,66

Outras Despesas

5.721,76(150.304,87)**LUCRO LÍQUIDO DO EXERCÍCIO****R\$ 38.241,05**

São Luís(MA), 31 de Dezembro de 2021

ABIMAEI RODRIGUES CAVALCANTI

CONTADOR - CRC/MA 007368/O-6

CPF: 494.094.503-06

WERVESSON SILVA TRINDADE

Administrador Titular

CPF: 022.369.773-79

W S TRINDADE EIRELI

CNPJ: 07.934.454/0001-89 Rua Rio Anil, nº 16, Letra A, Recanto dos Vinhais
 CEP: 65.070-019 São Luís - MA

MATÕES DO NORTE / MA	
PROC.	0807001/2020
FLS.	1919
RUB.	10

CALCULO DOS INDICES ECONOMICO-FINANCEIROS EXTRAIDOS DO BALANÇO ENCERRADO EM 31/12/2021

ÍNDICE DE LIQUIDEZ CORRENTE (ILC):

$$ILC = \frac{\text{Ativo Circulante}}{\text{Passivo Circulante}}$$

$$ILC = \frac{583.102,79}{35.401,81}$$

$$ILC = 16,47$$

ÍNDICE DE LIQUIDEZ GERAL (ILG):

$$ILG = \frac{\text{Ativo Circulante} + \text{Realizável a Longo Prazo}}{\text{Passivo Circulante} + \text{Exigível a Longo Prazo}}$$

$$ILG = \frac{583.102,79 + 0,00}{35.401,81 + 0,00}$$

$$ILG = 16,47$$

ÍNDICE DE ENDIVIDAMENTO TOTAL (IET):

$$IET = \frac{\text{Passivo Circulante} + \text{Passivo Não Circulante}}{\text{Ativo Total}}$$

$$IET = \frac{35.401,81}{633.400,19}$$

$$IET = 0,06$$

ABIMAEI RODRIGUES CAVALCANTI
 CONTADOR - CRC/MA 007368/O-6
 CPF: 494.094.503-06

WERVESSON SILVA TRINDADE
 Administrador Titular
 CPF: 022.369.773-79

W S TRINDADE EIRELI

CNPJ: 07.934.454/0001-89 Rua Rio Anil, nº 16, Letra A, Recanto dos Vinhais
CEP: 65.070-019 São Luís - MA

NOTAS EXPLICATIVAS ÀS DEMONSTRAÇÕES CONTÁBEIS EM 31 DE DEZEMBRO DE 2021

MATÕES DO NORTE / MA	
PROC.	1507001/2022
FLS.	150
RUB.	108

NOTA 1 - CONTEXTO OPERACIONAL

A W S TRINDADE EIRELI é uma empresa individual de responsabilidade limitada que tem por atividade preponderante o comércio atacadista de medicamentos e de instrumentos e materiais médico-hospitalares e laboratoriais. A empresa foi aberta em 28 de março de 2006.

NOTA 2 – FORMALIDADE DA ESCRITURAÇÃO CONTÁBIL RESOLUÇÃO 1.330/11 (NBC ITG 2000)

A W S TRINDADE EIRELI mantém um sistema de escrituração uniforme dos seus atos e fatos administrativos, por meio de processo eletrônico.

Os registros contábeis contêm o número de identificação dos lançamentos relacionados ao respectivo documento de origem externa ou interna ou, na sua falta, em elementos que comprovem ou evidenciem fatos e a prática de atos administrativos.

As demonstrações contábeis foram elaboradas com observância à legislação aplicável e também as normas brasileiras contábeis, sendo transcritas no Livro Diário, com o devido registro na Junta Comercial do Estado do Maranhão.

A documentação contábil da empresa é composta por todos os documentos, livros, papéis, registros e outras peças, que apóiam ou compõem a escrituração contábil, os quais são mantidos em boa ordem por sua administração.

NOTA 3 - PRINCIPAIS PRÁTICAS CONTÁBEIS ADOTADAS

- a) **Caixa e Equivalentes de Caixa:** Conforme determina a Resolução do CFC No. 1.296/10 (NBC –TG 03) – Demonstração do Fluxo de Caixa e Resolução do CFC No. 1.376/11 (NBC TG 26) – Apresentação Demonstrações Contábeis, os valores contabilizados neste sub-grupo representam moeda em caixa e depósitos à vista em conta bancária, bem como os recursos que possuem as mesmas características de liquidez de caixa e de disponibilidade imediata ou até 90 (noventa) dias e que estão sujeitos a insignificante risco de mudança de valor.
- b) **Clientes:** Registra o saldo a receber originário da prestação de serviços faturados á prazo.
- c) **Mercadorias para Revenda:** Evidencia o valor do estoque de mercadorias disponíveis para revenda com base nos custos de aquisição, com a utilização do custo médio.
- d) **Imobilizado:** Os ativos imobilizados são registrados pelo custo de aquisição, deduzido da depreciação calculada pelo método linear com base nas taxas mencionadas na Nota 4 e leva em consideração vida útil e utilização dos bens (Resolução CFC No. 1.177/09 (NBC – TG 27).

W S TRINDADE EIRELI

CNPJ: 07.934.454/0001-89 Rua Rio Anil, nº 16, Letra A, Recanto dos Vinhais / MA
CEP: 65.070-019 São Luís - MA

PROC.	1307001/2022
FLS.	195
RUB.	11

- e) **Passivo Circulante:** Os passivos circulantes são demonstrados pelos valores conhecidos, quando aplicável, dos correspondentes encargos incorridas até a data do balanço patrimonial.
- f) **Fornecedores:** São registradas nessa conta contábil os valores a pagar a fornecedores de bens ou serviços.
- g) **Tributos e Contribuições a Recolher:** São registrados nessa rubrica os tributos a pagar pela empresa, sejam eles tributos próprios ou retidos na fonte
- h) **Salários e Encargos a Pagar:** São registradas nessa rubrica os salários a pagar, os encargos sobre folha de pagamento a pagar, bem como, os encargos retidos a pagar.
- i) **As Despesas e as Receitas:** Estão apropriadas obedecendo ao regime de competência.
- j) **Apuração do Resultado:** O resultado foi apurado segundo o Regime de Competência. As receitas de prestação de serviços são mensuradas pelo valor devidamente faturado.

NOTA 4 – ATIVO NÃO-CIRCULANTE (IMOBILIZADO E INTANGÍVEL)

Os ativos Imobilizados são contabilizados pelo custo de aquisição, deduzidos da depreciação do período, originando o valor líquido contábil.

Por atividade, o imobilizado está constituído da seguinte forma:

Item	Custo	Depreciação	Vlr. Líquido
Móveis e Utensílios	8.982,69	-197,39	8.785,30
Equipamentos de Informática	4.634,95	-173,81	4.461,14
Instalações Comerciais	37.832,50	-781,54	37.050,96
TOTAL	51.450,14	-1.152,74	50.297,40

As taxas anuais de depreciação por item, de acordo com a Receita Federal são as seguintes:

Item	Taxa Anual de Depreciação
Móveis e Utensílios	10%
Equipamentos de Informática	20%
Instalações Comerciais	10%

W S TRINDADE EIRELI

CNPJ: 07.934.454/0001-89 Rua Rio Anil, nº 16, Letra A, Recanto dos Vinhais
CEP: 65.070-019 São Luís - MA

MATÕES DO NORTE / MA	
PROC.	1509001/2022
FLS.	1952
AUB.	

NOTA 5 – OBRIGAÇÕES A CURTO PRAZO (PASSIVO CIRCULANTE)

Este grupo está composto pelo seu valor nominal, original e representa o saldo credor de fornecedores em geral, obrigações fiscais-empregatícias, tributárias e outras obrigações.

NOTA 6 - PATRIMÔNIO LÍQUIDO

O patrimônio líquido é apresentado em valores atualizados e compreende o Capital Social, acrescido do resultado do exercício do período.

São Luís/MA, 31 de dezembro de 2021.

ABIMAEEL RODRIGUES CAVALCANTI
CONTADOR - CRC/MA 007368/O-6
CPF: 494.094.503-06

WERVESSON SILVA TRINDADE
Administrador Titular
CPF: 022.369.773-79



MATÕES DO NORTE / MA	
PROC.	1804001 / 2022
FLS.	1953
RUB.	

ASSINATURA ELETRÔNICA

Certificamos que o ato da empresa W S TRINDADE EIRELI consta assinado digitalmente por:

IDENTIFICAÇÃO DO(S) ASSINANTE(S)	
CPF/CNPJ	Nome
02236977379	WERVESSON SILVA TRINDADE
49409450306	ABIMAE L RODRIGUES CAVALCANTI

CERTIFICO O REGISTRO EM 18/02/2022 12:52 SOB Nº 20220227624.
PROTOCOLO: 220227624 DE 18/02/2022.
CÓDIGO DE VERIFICAÇÃO: 12202201933. CNPJ DA SEDE: 07934454000189.
NIRE: 21600144892. COM EFEITOS DO REGISTRO EM: 18/02/2022.
W S TRINDADE EIRELI

JUCEMA

RICARDO DINIZ DIAS
SECRETÁRIO-GERAL
www.empresafacil.ma.gov.br

Autenticidade de Livros

DADOS DA CONSULTA

Protocolo:

220227969

Data do Protocolo:

14/09/2022

Número de Registro:

21600144892

Empresa:

W S TRINDADE EIRELI

Documento(s):

Termo de Autenticação

MATÔES DO NORTE / MA
PROC. 1807001 / 2022
FLS. 1954
RUB. 000

Sobre o Portal

Serviços

Legislação

Parceiros

Fale Conosco

Manuais

Municípios Implantados

Consultar informações

Notificações

< Voltar

(98) 2106-8500 Ver mais

Av. Pedro II, N°199 - Centro, São Luis - MA, 65010-450

ouvidoria@juccema.ma.gov.br

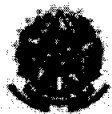

MATÕES DO NORTE / MA
PROC. 1807001 / 2022
FLS. 1955
RUB. 115

TERMO DE AUTENTICAÇÃO - LIVRO DIGITAL

Declaro exatos os Termos de Abertura e de Encerramento do Livro Digital com características abaixo, conferido e autenticado por ANSELMO DIAS CARNEIRO LOPES FILHO, sob a autenticidade nº 12202208156 em 18/02/2022, protocolo 220227969. Para validação de Autenticação dos Termos, deverá ser acessado o Portal de Serviços / verificação de documentos do Empreendedor (<http://www.empresafacil.ma.gov.br>) e informar o código de verificação.

Identificação de Empresa	
Nome Empresarial:	W S TRINDADE EIRELI
Número de Registro:	21600144892
CNPJ:	07934454000189
Município:	São Luís

Identificação de Livro	
Tipo de Livro:	DIÁRIO
Número de Ordem:	5
Período de Escrituração:	01/01/2021 - 31/12/2021

Assinante(s)	Nome	CRC/OAB
02236977379	WERVESSON SILVA TRINDADE	
49409450306	ABIMAEI RODRIGUES CAVALCANTI	MA007368/O-6

CERTIFICO A AUTENTICAÇÃO EM 18/02/2022 14:06 SOB Nº 20220227969.
PROTOCOLO: 220227969 DE 18/02/2022. CÓDIGO DE VERIFICAÇÃO:
12202208156. NIRE: 21600144892.
W S TRINDADE EIRELI

JUCEMA

ANSELMO DIAS CARNEIRO LOPES FILHO
RESPONSÁVEL PELA AUTENTICAÇÃO
SÃO LUÍS, 18/02/2022
empresafacil.ma.gov.br



SERVIÇOS ONLINE

MATÕES DO NORTE - MA
PROC. 1807001/2022
FLS. 1956
RUB. <i>[assinatura]</i>



ACESSO PÚBLICO \ CONFIRMAÇÃO DE

VERACIDADE

Certificação Digital de Documento Emitido

Dados do documento CERTIDÃO DE HABILITAÇÃO PROFISSIONAL

Número de Controle: 598108
Data de emissão: 10/08/2022 às 09:09:21
Validade: 08/11/2022
Número Registro: MA-007368/O-6
Nome: ABIMAEI RODRIGUES CAVALCANTI

Voltar

MATÕES DO NORTE / MA	
PROC.	1302001/2022
FLS.	just
RUB.	100

Chave de Acesso	Número NF-e	Versão
21-1805-07.934.454/0001-89-55-001-000.000.013-140.002.508-6	13	3.10

Dados da NF-e

Modelo	Série	Número	Data de Emissão	Data Saída/Entrada	Valor Total da Nota Fiscal
55	1	13	11/05/2018 09:50:00-03:00		23.800,40

Emitente

CNPJ	Nome / Razão Social	Inscrição Estadual	UF
07.934.454/0001-89	W. S. TRINDADE MEDICAMENTOS - ME	122279972	MA

Destinatário

CNPJ	Nome / Razão Social	Inscrição Estadual	UF
06.003.891/0001-16	PREFEITURA MUNICIPAL DE PRESIDENTE JUSCELINO - MA		MA
Destino da operação	Consumidor final	Presença do Comprador	
1 - Operação Interna	0 - Normal	0 - Não se aplica	

Emissão

Processo	Versão do Processo	Tipo de Emissão	Finalidade
3 - pelo Contribuinte com aplicativo fornecido pelo Fisco	03.10.build.001	1 - Normal	1 - Normal
Natureza da Operação	Tipo da Operação	Forma de Pagamento	Digest Value da NF-e
VENDA	1 - Saída	0 - À vista	GE2ZF/72K17y5GFBi9SPtwCCZDU=

Situação Atual: AUTORIZADA (Ambiente de autorização: produção)

Eventos da NF-e	Protocolo	Data Autorização	Data Inclusão AN
Autorização de Uso	421180009766084	11/05/2018 às 12:24:06-03:00	11/05/2018 às 12:24:06

MATÕES DO NORTE / MA	
PROC.	1809001 / 202 2
FLS.	1958
RUB.	000

Chave de Acesso	Número NF-e	Versão
21-1805-07.934.454/0001-89-55-001-000.000.015-140.002.508-0	15	3.10

Dados da NF-e

Modelo	Série	Número	Data de Emissão	Data Saída/Entrada	Valor Total da Nota Fiscal
55	1	15	11/05/2018 09:50:00-03:00		13.163,85

Emitente

CNPJ	Nome / Razão Social	Inscrição Estadual	UF
07.934.454/0001-89	W. S. TRINDADE MEDICAMENTOS - ME	122279972	MA

Destinatário

CNPJ	Nome / Razão Social	Inscrição Estadual	UF
06.003.891/0001-16	PREFEITURA MUNICIPAL DE PRESIDENTE JUSCELINO - MA		MA
Destino da operação	Consumidor final	Presença do Comprador	
1 - Operação Interna	0 - Normal	0 - Não se aplica	

Emissão

Processo	Versão do Processo	Tipo de Emissão	Finalidade
3 - pelo Contribuinte com aplicativo fornecido pelo Fisco	03.10.build.001	1 - Normal	1 - Normal
Natureza da Operação	Tipo da Operação	Forma de Pagamento	Digest Value da NF-e
VENDA	1 - Saída	0 - À vista	FYP9xYYI/2GBdm/qhUtubeL7b0=

Situação Atual: AUTORIZADA (Ambiente de autorização: produção)

Eventos da NF-e	Protocolo	Data Autorização	Data Inclusão AN
Autorização de Uso	421180010252073	17/05/2018 às 12:47:44-03:00	17/05/2018 às 12:47:45

14/09/2022 18:25

FILTROS APLICADOS:

CPF / CNPJ: 02236977379

LIMPAR

Data da consulta: 14/09/2022 17:41:06

Data da última atualização: 14/09/2022 08:38:28

DETALHAR	CNPJ/CPF DO SANCIONADO	NOME DO SANCIONADO	UF DO SANCIONADO	ÓRGÃO/ENTIDADE SANCIONADORA	TIPO DA SANCÃO	DATA DE PUBLICAÇÃO DA SANCÃO	QUANTIDADE
Nenhum registro encontrado							

MATÔES DO NORTE / MA
 PROC. 1807001/2022
 FLS. 1959
 RUB. 



TRIBUNAL DE CONTAS DA UNIÃO

MATÕES DO NORTE / MA
PROC. <u>1307001/2022</u>
FLS. <u>1160</u>
RUB. <u>1160</u>

Consulta Consolidada de Pessoa Jurídica

Este relatório tem por objetivo apresentar os resultados consolidados de consultas eletrônicas realizadas diretamente nos bancos de dados dos respectivos cadastros. A responsabilidade pela veracidade do resultado da consulta é do Órgão gestor de cada cadastro consultado. A informação relativa à razão social da Pessoa Jurídica é extraída do Cadastro Nacional da Pessoa Jurídica, mantido pela Receita Federal do Brasil.

Consulta realizada em: 14/09/2022 18:24:36

Informações da Pessoa Jurídica:

Razão Social: **W S TRINDADE EIRELI**
CNPJ: **07.934.454/0001-89**

Resultados da Consulta Eletrônica:

Órgão Gestor: **TCU**
Cadastro: **Licitantes Inidôneos**
Resultado da consulta: **Nada Consta**

Para acessar a certidão original no portal do órgão gestor, clique [AQUI](#).

Órgão Gestor: **CNJ**
Cadastro: **CNIA - Cadastro Nacional de Condenações Cíveis por Ato de Improbidade Administrativa e Inelegibilidade**
Resultado da consulta: **Nada Consta**

Para acessar a certidão original no portal do órgão gestor, clique [AQUI](#).

Órgão Gestor: **Portal da Transparência**
Cadastro: **Cadastro Nacional de Empresas Inidôneas e Suspensas**
Resultado da consulta: **Nada Consta**

Para acessar a certidão original no portal do órgão gestor, clique [AQUI](#).

Órgão Gestor: **Portal da Transparência**
Cadastro: **CNEP - Cadastro Nacional de Empresas Punidas**
Resultado da consulta: **Nada Consta**

Para acessar a certidão original no portal do órgão gestor, clique [AQUI](#).

Obs: A consulta consolidada de pessoa jurídica visa atender aos princípios de simplificação e

MATÕES DO NORTE / MA	
PROC.	1807001 / 2022
FLS.	196
RUB.	116

racionalização de serviços públicos digitais. Fundamento legal: Lei nº 12.965, de 23 de abril de 2014, Lei nº 13.460, de 26 de junho de 2017, Lei nº 13.726, de 8 de outubro de 2018, Decreto nº 8.638 de 15, de janeiro de 2016.

Improbidade Administrativa e Inelegibilidade

Certidão Negativa

MATÕES DO NORTE / MA	
PROC.	1809001 / 2022
FLS.	1962
RUB.	FA

Certifico que nesta data (14/09/2022 às 18:25) NÃO CONSTA no Cadastro Nacional de Condenações Cíveis por Ato de Improbidade Administrativa e Inelegibilidade registros de condenação com trânsito em julgado ou sanção ativa quanto ao CPF nº 022.369.773-79.

A condenação por atos de improbidade administrativa não implica automático e necessário reconhecimento da inelegibilidade do condenado.

Para consultas sobre inelegibilidade acesse portal do TSE em <http://divulgacandcontas.tse.jus.br/>

Esta certidão é expedida gratuitamente. Sua autenticidade pode ser por meio do número de controle 6322.46CB.9AA6.0731 no seguinte endereço: https://www.cnj.jus.br/improbidade_adm/autenticar_certidao.php

MATÕES DO NORTE / MA	
PRÓC.	1307001 1202 2
FLS.	1103
RUB.	116

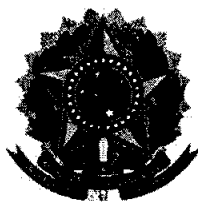

TRIBUNAL DE CONTAS DA UNIÃO
CERTIDÃO NEGATIVA
DE
LICITANTES INIDÔNEOS

(Válida somente com a apresentação do CPF)

Nome completo: **WERVESSON SILVA TRINDADE**

CPF/CNPJ: **022.369.773-79**

O Tribunal de Contas da União **CERTIFICA** que, na presente data, o (a) requerente acima identificado(a) **NÃO CONSTA** da relação de responsáveis inidôneos para participar de licitação na administração pública federal, por decisão deste Tribunal, nos termos do art. 46 da Lei nº 8.443/92 (Lei Orgânica do TCU).

Não constam da relação consultada para emissão desta certidão os responsáveis ainda não notificados do teor dos acórdãos condenatórios, aqueles cujas condenações tenham tido seu prazo de vigência expirado, bem como aqueles cujas apreciações estejam suspensas em razão de interposição de recurso com efeito suspensivo ou de decisão judicial.

Certidão emitida às 18:26:56 do dia 14/09/2022, com validade de trinta dias a contar da emissão.

A veracidade das informações aqui prestadas podem ser confirmadas no sítio <https://contas.tcu.gov.br/ords/f?p=INABILITADO:5>

Código de controle da certidão: S1J0140922182656

Atenção: qualquer rasura ou emenda invalidará este documento.

MATÕES DO NORTE / MA	
PROC.	1807001 / 2022
FLS.	2964
RUB.	11

JUNTADA DE DOCUMENTOS DE HABILITAÇÃO COMPLEMENTAR

Junto aos autos do processo licitatório nº 024/2022, na modalidade PREGÃO ELETRÔNICO, Documentos de HABILITAÇÃO COMPLEMENTAR apresentadas para o presente certame.

Matões do Norte - MA, em 15 de setembro de 2022.

Allan Lima da Silva
Allan Lima da Silva
Pregoeiro Municipal
Portaria nº 179/2022



PREFEITURA MUNICIPAL DE MATÕES DO NORTE/MA
CNPJ Nº 01.612.831/0001-87
AV. DR. ANTÔNIO SAMPAIO, 100 - CENTRO, CEP: 65.468-000
COMISSÃO PERMANENTE DE LICITAÇÃO

Processo Administrativo nº 1507001/2022
Modalidade: Pregão Eletrônico nº 024/2022
Tipo: Menor Preço por Item

MATÕES DO NORTE / MA	
PROC.	1507001/2022
FLS.	1965
RUB.	10

Objeto: Registro de preço para eventual e futura aquisição de equipamentos hospitalares, para atender as necessidades da Secretaria Municipal de Matões do Norte/MA.

Documentos de Habilitação Complementar:

W S TRINDADE EIRELI
CNPJ: 07.934.454/0001-89



PREFEITURA DE SAO LUÍS

SECRETARIA MUNICIPAL DA FAZENDA

CERTIDÃO POSITIVA COM EFEITO DE NEGATIVA

NÚMERO DA CERTIDÃO: 00007289782022

Validade: **23/09/2022**

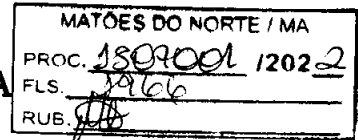

CERTIFICAMOS QUE, VERIFICANDO OS REGISTROS DA SECRETARIA MUNICIPAL DA FAZENDA, CONSTATAMOS EXISTIR, NESTA DATA, PENDÊNCIAS CADASTRADAS NA INSCRIÇÃO DA PESSOA JURÍDICA DESCRITA ABAIXO, AS QUAIS ESTÃO COM EXIGIBILIDADE SUSPensa, CONFORME O DISPOSTO NO ARTIGO 151 DO CTN E NOS ARTIGOS 80 E 81, DA LEI 6.289, DE 28/12/2017, RESSALVADO O DIREITO DE A FAZENDA PÚBLICA MUNICIPAL INSCREVER E COBRAR DÉBITOS AINDA NÃO REGISTRADOS OU QUE VENHAM A SER APURADOS.

DADOS DA PESSOA JURÍDICA	
CNPJ: 07.934.454/0001-89	Inscrição Municipal: 98240043
Razão Social: W S TRINDADE EIRELI	
ATIVIDADE ECONÔMICA PRINCIPAL:	
464430100 - COMERCIO ATACADISTA DE MEDICAMENTOS E DROGAS DE USO HUMANO	
ENDEREÇO DE LOCALIZAÇÃO:	
Logradouro: RIO ANIL	
Número: 16	Complemento: LETRA A;
Bairro: RECANTO DOS VINHAIS	
Município: SAO LUIS - MA	CEP: 65070019

A presente certidão, sem conter rasuras, tem sua eficácia até a data de validade acima informada, tendo sido lavrada em São Luís (MA), em **24 de agosto de 2022 às 09:51**, sob o código de autenticidade nº **53399DFAEBAC64E7AE1F11A1ED09194B**.

A autenticidade desta certidão poderá ser confirmada na Internet, em <https://stm.semfaz.saoluis.ma.gov.br/validacaocertidao>.

"NÃO É VÁLIDA A CERTIDÃO QUE CONTIVER EMENDAS, RASURAS OU ENTRELINHAS."

MATÕES DO NORTE / MA	
PROC.	18013001/2022
FLS.	1967
RUB.	

JUNTADA DOCUMENTOS DE HABILITAÇÃO

Junto aos autos do processo licitatório nº 024/2022, na modalidade PREGÃO ELETRÔNICO, documentos de **HABILITAÇÃO** apresentadas para o presente certame.

Matões do Norte - MA, em 15 de setembro de 2022.

Allan Lima da Silva
Allan Lima da Silva
Pregoeiro Municipal
Portaria nº 179/2022

MATÕES DO NORTE / MA	
PROC.	1507001/2022
FLS.	1968
RUB.	

Processo Administrativo nº 1507001/2022
Modalidade: Pregão Eletrônico nº 024/2022
Tipo: Menor Preço por Item

Objeto: Registro de preço para eventual e futura aquisição de equipamentos hospitalares, para atender as necessidades da Secretaria Municipal de Matões do Norte/MA.

Documentos de Habilitação:

**E DANTAS BRANDAO -
EIRELI**

CNPJ: 14.222.220/0001-74



REPÚBLICA FEDERATIVA DO BRASIL
CADASTRO NACIONAL DA PESSOA JURÍDICA

NÚMERO DE INSCRIÇÃO 14.222.220/0001-74 MATRIZ	COMPROVANTE DE INSCRIÇÃO E DE SITUAÇÃO CADASTRAL	DATA DE ABERTURA 02/08/2011
NOME EMPRESARIAL E DANTAS BRANDAO - EIRELI		
TÍTULO DO ESTABELECIMENTO (NOME DE FANTASIA) DISTRIMOVEIS		PORTE EPP
CÓDIGO E DESCRIÇÃO DA ATIVIDADE ECONÔMICA PRINCIPAL 25.12-8-00 - Fabricação de esquadrias de metal		
CÓDIGO E DESCRIÇÃO DAS ATIVIDADES ECONÔMICAS SECUNDÁRIAS 31.01-2-00 - Fabricação de móveis com predominância de madeira 46.64-8-00 - Comércio atacadista de máquinas, aparelhos e equipamentos para uso odonto-médico-hospitalar; partes e peças 47.42-3-00 - Comércio varejista de material elétrico 47.51-2-01 - Comércio varejista especializado de equipamentos e suprimentos de informática 47.53-9-00 - Comércio varejista especializado de eletrodomésticos e equipamentos de áudio e vídeo 47.54-7-01 - Comércio varejista de móveis 47.73-3-00 - Comércio varejista de artigos médicos e ortopédicos 47.89-0-05 - Comércio varejista de produtos saneantes domissanitários 47.89-0-07 - Comércio varejista de equipamentos para escritório 95.29-1-05 - Reparação de artigos do mobiliário		
CÓDIGO E DESCRIÇÃO DA NATUREZA JURÍDICA 230-5 - Empresa Individual de Responsabilidade Limitada (de Natureza Empresári		
LOGRADOURO AV SAO FRANCISCO	NÚMERO 1800	COMPLEMENTO *****
CEP 64.076-038	BAIRRO/DISTRITO TANCREDO NEVES	MUNICÍPIO TERESINA
		UF PI
ENDEREÇO ELETRÔNICO		TELEFONE (86) 3235-7479/ (86) 9965-0888
ENTE FEDERATIVO RESPONSÁVEL (EFR) *****		
SITUAÇÃO CADASTRAL ATIVA	DATA DA SITUAÇÃO CADASTRAL 02/08/2011	
MOTIVO DE SITUAÇÃO CADASTRAL		
SITUAÇÃO ESPECIAL *****	DATA DA SITUAÇÃO ESPECIAL *****	

Aprovado pela Instrução Normativa RFB nº 1.863, de 27 de dezembro de 2018.

Emitido no dia 04/08/2022 às 14:25:50 (data e hora de Brasília).

Página: 1/1

MATÕES DO NORTE / MA	
PROC.	1507001/2022
FLS.	19670
RUB.	

Processo Administrativo nº 1507001/2022
Modalidade: Pregão Eletrônico nº 024/2022
Tipo: Menor Preço por Item

Objeto: Registro de preço para eventual e futura aquisição de equipamentos hospitalares, para atender as necessidades da Secretaria Municipal de Matões do Norte/MA.

Documentos de Habilitação:

**K. C. R. INDUSTRIA E
COMERCIO DE
EQUIPAMENTOS EIRELI
CNPJ: 09.251.627/0001-90**



CONVÊNIO ARAÇATUBA

JUCESP

18

200818

**INSTRUMENTO PARTICULAR DE ALTERAÇÃO E CONSOLIDAÇÃO
DE CONTRATO SOCIAL DE**

K.C.R. INDÚSTRIA E COMÉRCIO DE EQUIPAMENTOS EIRELI

NIRE: 35601063448

CNPJ/MF: 09.251.627/0001-90

MARCOS RIBEIRO JÚNIOR, brasileiro, casado sob o regime de comunhão parcial de bens, empresário, residente e domiciliado na Rua Cambará, 12, Condomínio Delta Park, Bairro Aeroporto, CEP.: 16.057-801, neste município e comarca de Araçatuba, Estado de São Paulo, nascido aos 12/08/1982, natural de Araçatuba/SP, portador do documento de identidade RG nº 27.601.292-6 SSP/SP e do CPF nº 226.722.708-80,

ÚNICO sócio componente da sociedade empresária individual de responsabilidade limitada, que gira no município de Araçatuba, Estado de São Paulo, sob a denominação de K.C.R. INDÚSTRIA E COMÉRCIO DE EQUIPAMENTOS EIRELI, com sede e foro na Rua Marechal Mascare
Moraes, nº 88, Parque Industrial, CEP 16.075-370, neste município e com
Araçatuba, Estado de São Paulo, com Contrato Social arquivado n
Comercial do Estado de São Paulo sob o NIRE nº 35601063448, em se
04/12/2007, inscrita no CNPJ sob nº 09.251.627/0001-90, resolve, na

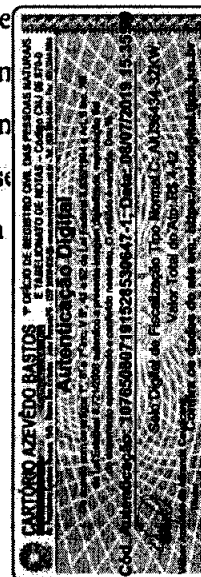

4

JUL 27

17

20010

forma de Direito, alterar o instrumento social mediante as cláusulas e condições seguintes:

CLÁUSULA 1ª – DA ALTERAÇÃO DO OBJETO SOCIAL DA SOCIEDADE

Parágrafo 1º: A empresa terá como Objeto social a exploração do ramo de Fabricação de equipamentos para sinalização e alarmes (27.90.2.02), Fabricação de produtos de treilados de metal, exceto padronizados (25.92.6.02), obras de fundações (43.91.6.00), comércio de equipamentos de medição e pesagem, Comércio varejistas de máquinas e equipamentos de uso em geral (47.89.0.99); Instalação de máquinas e equipamentos de uso em geral (33.21.0.00), Manutenção e reparação de máquinas e equipamentos de uso em geral (33.14.7.10), Comércio varejista de máquinas e equipamentos (47.44.0.01), comércio atacadista de máquinas e equipamentos para uso industrial; partes e peças (46.63-0-00), comércio atacadista de máquinas e equipamentos para uso comercial (46.65-6-00); partes e peças comércio atacadista de máquinas, aparelhos e equipamentos para uso odonto-médico-hospitalar; partes e peças (4664-8/00), comércio atacadista de instrumentos e materiais para uso médico, cirúrgico, hospitalar e de laboratórios (4645-1/01) e prestação de serviços na manutenção e instalações; podendo ser modificado ou estendido, a critério dos sócios.

CLÁUSULA 4ª – A titular CONSOLIDA o contrato social da Empresa passa a vigorar com a redação abaixo, permanecendo em pleno vigor as disposições contratuais não alteradas por este instrumento.

[Handwritten signature]

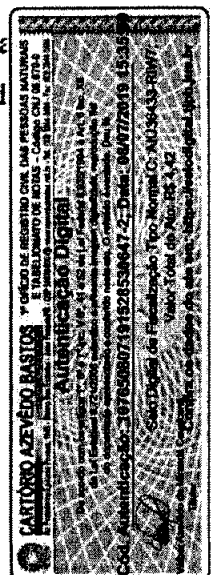

MATÕES DO NORTE / MA
PROC. 1809001/2022
FLS. 1973
RUB. 18

JUL 07

13

2008

CONSOLIDAÇÃO DE CONTRATO SOCIAL

K.C.R. INDÚSTRIA E COMÉRCIO DE EQUIPAMENTOS EIRELI

NIRE: 35601063448

CNPJ/MF: 09.251.627/0001-90

MARCOS RIBEIRO JÚNIOR, brasileiro, maior, casado sob o regime de comunhão parcial de bens, empresário, portador do documento de identidade RG nº 27.601.292-6 SSP/SP e do CPF nº 226.722.708-80, residente e domiciliado na Avenida Ibirapuera, 101, Jardim Planalto, CEP 16.072-440, neste município e comarca de Araçatuba, Estado de São Paulo,

ÚNICO TITULAR da Sociedade Empresária Limitada, que gira sob a denominação social de **K.C.R. INDÚSTRIA E COMERCIO DE EQUIPAMENTOS LTDA**, com sede e foro na Rua Marechal Mascarenhas de Moraes, nº 88, Parque Industrial, CEP 16.075-370, neste município e comarca de Araçatuba, Estado de São Paulo, com Contrato Social arquivado na Junta Comercial do Estado de São Paulo sob o NIRE nº 35601063448, em sessão de 04/12/2007, inscrita no CNPJ sob nº 09.251.627/0001-90, ora transformada no registro de **SOCIEDADE EMPRESÁRIA LIMITADA** em **EMPRESA INDIVIDUAL DE RESPONSABILIDADE LIMITADA**, a qual se registra doravante, pelo presente ATO CONSTITUTIVO:

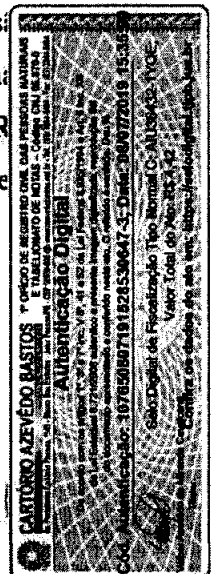

4

JUL 27
13
20 09 10

CLÁUSULA PRIMEIRA

Da Denominação, do tipo societário, sede e foro, e prazo de duração.

A empresa girará sob nome empresarial de **K.C.R. INDÚSTRIA E COMERCIO DE EQUIPAMENTOS EIRELI.**

PARÁGRAFO PRIMEIRO – A presente é uma empresa individual de responsabilidade limitada, regida pelo dispositivo do artigo 980-A, do Código Civil Brasileiro.

PARÁGRAFO SEGUNDO - A sede da empresa será na Rua Marechal Mascarenhas de Moraes, nº 88, Parque Industrial, CEP 16.075-370, neste município e comarca de Araçatuba, Estado de São Paulo.

PARÁGRAFO TERCEIRO - O foro eleito é o da comarca de Araçatuba, Estado de São Paulo, para dirimir quaisquer dúvidas, litígios ou ações fundadas no presente instrumento particular de constituição de empresa individual de responsabilidade limitada (EIRELI).

PARÁGRAFO QUARTO – O prazo de duração da empresa é por TEMPO INDETERMINADO, tendo seu início em 28/11/2007.

CLÁUSULA SEGUNDA

4
Cano

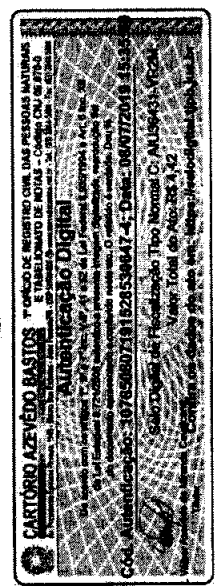

JUL 19
10
23 00 10

Do Objetivo Social.

A empresa terá como Objeto social a exploração do ramo de **Fabricação de equipamentos para sinalização e alarmes (27.90.2.02), Fabricação de produtos de trefilados de metal, exceto padronizados (25.92.6.02), obras de fundações (43.91.6.00), comércio de equipamentos de medição e pesagem, Comércio varejistas de máquinas e equipamentos de uso em geral (47.89.0.99); Instalação de máquinas e equipamentos de uso em geral (33.21.0.00), Manutenção e reparação de máquinas e equipamentos de uso em geral (33.14.7.10), Comércio varejista de máquinas e equipamentos (47.44.0.01), comércio atacadista de máquinas e equipamentos para uso industrial; partes e peças (46.63-0-00), comércio atacadista de máquinas e equipamentos para uso comercial (46.65-6-00); partes e peças comércio atacadista de máquinas, aparelhos e equipamentos para uso odontológico-hospitalar; partes e peças (4664-8/00), comércio atacadista de instrumentos e materiais para uso médico, cirúrgico, hospitalar e de laboratórios (4645-1/01) e prestação de serviços na manutenção e instalações; podendo ser modificado ou estendido, a critério dos sócios.**

CLÁUSULA TERCEIRA

Do Capital Social.

O capital social é de R\$ 120.000,00 (cento e vinte mil reais), totalmente integralizado em moeda corrente do País, detido, em sua totalidade, pelo **MARCOS RIBEIRO JUNIOR.**

4
Azevedo

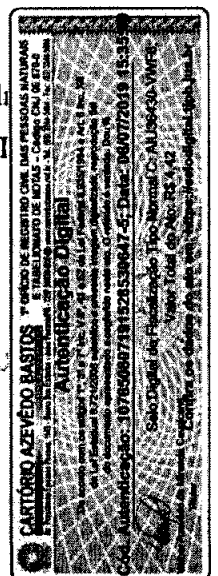

JUN 2010

15

20 04 10

MATÕES DO NORTE / MA	
PROC.	18070001/2022
FLS.	1576
RUB.	110

PARÁGRAFO ÚNICO - A responsabilidade do titular **MARCOS RIBEIRO JUNIOR** é limitada á importância total do capital integralizado.

CLÁUSULA QUARTA

Da Administração.

A administração será exercida pelo titular **MARCOS RIBEIRO JUNIOR**, que representará a empresa ativa e passivamente, em juízo ou fora dele, praticando os atos pertinentes e necessários ao exercício das atividades ora assumidas, bem como, de representá-la judicial e extrajudicialmente, perante todas repartições e instituições financeiras, vedado, no entanto, o uso do nome empresarial em atividades estranhas ao interesse social.

CLÁUSULA QUINTA

Do Exercício Social.

O exercício social coincidirá com o ano calendário civil, encerrando-se a 31 de dezembro de cada ano.

PARÁGRAFO ÚNICO— Anualmente, será levantado balanço patrimonial podendo, contudo, levantá-lo em períodos inferiores, cabendo ao **MARCOS RIBEIRO JUNIOR** os lucros ou prejuízos apurados no período.

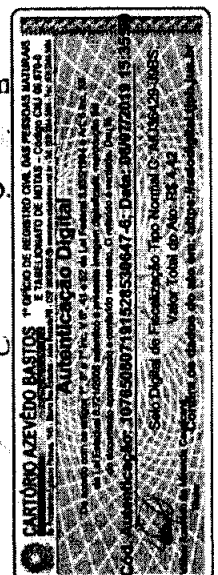

JUL 27

17

2018

MATÔES DO NORTE / MA
PROC. 1507001/2022
FLS. 10118
RUB. 111

Araçatuba, SP, 27 de Julho de 2018.



 MARCOS RIBEIRO JUNIOR

Testemunhas:

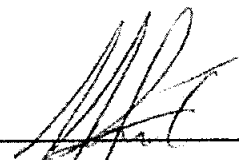

 Márcio Ernica
 CPF 338.068.998-00
 RG 35.165.004-0 SSP/SP

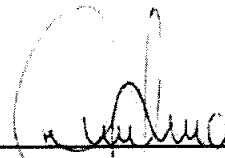

 Danilo Junio da Silva Akama
 CPF 386.519.708-62
 RG 46.262.026-8 SSP/SP

JUCESP
 23 AGO 2018
 SECRETARIA DE DESENVOLVIMENTO
 ECONÔMICO, CIÊNCIA
 E INOVAÇÃO
 ARACATUBA

CERTIFICADO DE REGISTRO
 600 6 N°04000

PLÁVIA T. BRITTO GONCALVES
 SECRETARIA GERAL

376.863/18-3

CARTÓRIO AZEVEDO BASTOS
 1º OFÍCIO DE REGISTRO CIVIL DAS PESSOAS NATURAS
 E TABELAMENTO DE RUISES - CAMPO CHÁ DE STILOS
 - ARACATUBA - SP

Autenticação Digital
 O presente documento foi registrado em 27/07/2018 às 14:54:00
 em um sistema eletrônico de autenticação de documentos, em conformidade com a Lei nº 11.343/2006.
 Código de Autenticação: 3187656827181825309647-5; Data: 06/07/2019 14:54:00
 São Paulo de Francisco Tico Romão C. AL139427-PR17C
 Valor Total do Ato: R\$ 3,30
 Valor Total do Ato: R\$ 3,30

MATÕES DO NORTE / MA
PROC. 080400120202
FLS. 1919
RUB. 10

REPÚBLICA FEDERATIVA DO BRASIL
ESTADO DA PARAÍBA
CARTÓRIO AZEVEDO BASTOS
FUNDADO EM 1888

PRIMEIRO REGISTRO CIVIL DE NASCIMENTO E ÓBITOS E PRIVATIVO DE CASAMENTOS, INTERDIÇÕES E TUTELAS DA COMARCA DE JOÃO PESSOA

Av. Epitácio Pessoa, 1145 Bairro dos Estados 58030-00, João Pessoa PB
Tel.: (83) 3244-5404 / Fax: (83) 3244-5484
<http://www.azevedobastos.not.br>
E-mail: cartorio@azevedobastos.not.br



DECLARAÇÃO DE SERVIÇO DE AUTENTICAÇÃO DIGITAL

O Bel. Válber Azevêdo de Miranda Cavalcanti, Oficial do Primeiro Registro Civil de Nascimentos e Óbitos e Privativo de Casamentos, Interdições e Tutelas com atribuição de autenticar e reconhecer firmas da Comarca de João Pessoa Capital do Estado da Paraíba, em virtude de Lei, etc...

DECLARA para os devidos fins de direito que, o documento em anexo identificado individualmente em cada Código de Autenticação Digital¹ ou na referida sequência, foi autenticado de acordo com as Legislações e normas vigentes².

DECLARO ainda que, para garantir transparência e segurança jurídica de todos os atos oriundos da atividade Notarial e Registral no Estado da Paraíba, foi instituído pela Lei Nº 10.132, de 06 de novembro de 2013, a aplicação obrigatória de um Selo Digital de Fiscalização Extrajudicial em todos os atos de notas e registro, composto de um código único (por exemplo: Selo Digital: ABC12345-X1X2) e dessa forma, cada autenticação processada pela nossa Serventia pode ser verificada e confirmada tantas vezes quanto for necessário através do site do Tribunal de Justiça do Estado da Paraíba, endereço <https://corregedoria.tjpb.jus.br/selo-digital/>

A autenticação digital do documento faz prova de que, na data e hora em que ela foi realizada, a empresa K.C.R. INDUSTRIA E COMERCIO DE EQUIPAMENTOS EIRELI tinha posse de um documento com as mesmas características que foram reproduzidas na cópia autenticada, sendo da empresa K.C.R. INDUSTRIA E COMERCIO DE EQUIPAMENTOS EIRELI a responsabilidade, única e exclusiva, pela idoneidade do documento apresentado a este Cartório.

Esta DECLARAÇÃO foi emitida em 17/07/2020 16:03:53 (hora local) através do sistema de autenticação digital do Cartório Azevedo Bastos, de acordo com o Art. 1º, 10º e seus §§ 1º e 2º da MP 2200/2001, como também, o documento eletrônico autenticado contendo o Certificado Digital do titular do Cartório Azevedo Bastos, poderá ser solicitado diretamente a empresa K.C.R. INDUSTRIA E COMERCIO DE EQUIPAMENTOS EIRELI ou ao Cartório pelo endereço de e-mail autentica@azevedobastos.not.br

Para informações mais detalhadas deste ato, acesse o site <https://autdigital.azevedobastos.not.br> e informe o Código de Consulta desta Declaração.

A consulta desta Declaração estará disponível em nosso site.

¹Código de Autenticação Digital: 107650807191528530647-1 107650807191528530647-8

²Legislações Vigentes: Lei Federal nº 8.935/94, Lei Federal nº 10.406/2002, Medida Provisória nº 2200/2001, Lei Federal nº 13.105/2015, Lei Estadual nº 8.721/2008, Lei Estadual nº 10.132/2013 e Provimento CGJ N° 003/2014.

O referido é verdade, dou fé.

CHAVE DIGITAL

00005b1d734fd94f057f2d69fe6bc05b9f852c80eaa287d54a6ce765666a97139f43c6b0bbcb0c63b4ffa755b8ef173fe7c3625555eb881cc0105efb38ae1b221a8e1f481e73c7e7d9b8f154930b010



Presidência da República
Casa Civil
Medida Provisória Nº 2.200-2,
de 24 de agosto de 2001.



MATÔES DO NORTE / MA
PROC. 13070012022
FLS. 1980
RUB. 10

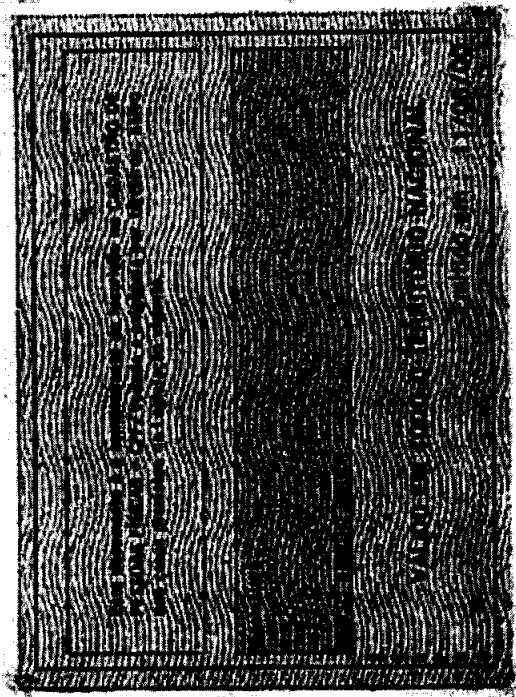

CARTÓRIO AZEVEDO BASTOS 1º OFÍCIO DE REGISTRO CIVIL DAS PESSOAS NATURAS E TABELIONATO DE NOTAS - Código CMJ 06.878-8
Rua do Comércio, 100 - Bairro São Francisco - João Pessoa/PB - CEP 53080-000 - www.cartorioazvedobastos.com.br - Tel: 3315.8100 - Fax: 3315.8101
Autenticação Digital
De acordo com as artigos 1º, 2º e 7º inc. V 8º, 41 e 82 da Lei Federal 8.902/1994 e Art. 4º, III da Lei Estadual 8.721/2008 e Art. 4º, III do Decreto 21.908/2004 e o conjunto normativo, O. nº 10.000-1/2008, a presente Autenticação Digital é válida para a finalidade a que se refere.
Cod. Autenticação: 307650507191354089661-1; Data: 06/07/2019 13:09
Selo Digital de Fiscalização Tipo Normal C-011720-1/2019
Valor Total de R\$ 2.420,00
Código de Verificação: 1980
Código de dados do ato em: https://selo.digital.tpb.br

REPÚBLICA FEDERATIVA DO BRASIL
ESTADO DA PARAÍBA
CARTÓRIO AZEVEDO BASTOS
FUNDADO EM 1888

PRIMEIRO REGISTRO CIVIL DE NASCIMENTO E ÓBITOS E PRIVATIVO DE CASAMENTOS, INTERDIÇÕES E TUTELAS DA COMARCA DE
JOÃO PESSOA

Av. Epitácio Pessoa, 1145 Bairro dos Estados 58030-00, João Pessoa PB
Tel.: (83) 3244-5404 / Fax: (83) 3244-5484
<http://www.azevedobastos.not.br>
E-mail: cartorio@azevedobastos.not.br



MATÔES DO NORTE / MA
PROC. 1507001/2022
FLS. 298
RUB. [assinatura]

DECLARAÇÃO DE SERVIÇO DE AUTENTICAÇÃO DIGITAL

O Bel. Válber Azevêdo de Miranda Cavalcanti, Oficial do Primeiro Registro Civil de Nascimentos e Óbitos e Privativo de Casamentos, Interdições e Tutelas com atribuição de autenticar e reconhecer firmas da Comarca de João Pessoa Capital do Estado da Paraíba, em virtude de Lei, etc...

DECLARA para os devidos fins de direito que, o documento em anexo identificado individualmente em cada Código de Autenticação Digital¹ ou na referida sequência, foi autenticado de acordo com as Legislações e normas vigentes².

DECLARO ainda que, para garantir transparência e segurança jurídica de todos os atos oriundos da atividade Notarial e Registral no Estado da Paraíba, foi instituído pela Lei Nº 10.132, de 06 de novembro de 2013, a aplicação obrigatória de um Selo Digital de Fiscalização Extrajudicial em todos os atos de notas e registro, composto de um código único (por exemplo: Selo Digital: ABC12345-X1X2) e dessa forma, cada autenticação processada pela nossa Serventia pode ser verificada e confirmada tantas vezes quanto for necessário através do site do Tribunal de Justiça do Estado da Paraíba, endereço <https://corregedoria.tjpb.jus.br/selo-digital/>

A autenticação digital do documento faz prova de que, na data e hora em que ela foi realizada, a empresa K.C.R. INDUSTRIA E COMERCIO DE EQUIPAMENTOS EIRELI tinha posse de um documento com as mesmas características que foram reproduzidas na cópia autenticada, sendo da empresa K.C.R. INDUSTRIA E COMERCIO DE EQUIPAMENTOS EIRELI a responsabilidade, única e exclusiva, pela idoneidade do documento apresentado a este Cartório.

Esta DECLARAÇÃO foi emitida em 17/07/2020 16:40:47 (hora local) através do sistema de autenticação digital do Cartório Azevedo Bastos, de acordo com o Art. 1º, 10º e seus §§ 1º e 2º da MP 2200/2001, como também, o documento eletrônico autenticado contendo o Certificado Digital do titular do Cartório Azevedo Bastos, poderá ser solicitado diretamente a empresa K.C.R. INDUSTRIA E COMERCIO DE EQUIPAMENTOS EIRELI ou ao Cartório pelo endereço de e-mail autentica@azevedobastos.not.br

Para informações mais detalhadas deste ato, acesse o site <https://autdigital.azevedobastos.not.br> e informe o Código de Consulta desta Declaração.

A consulta desta Declaração estará disponível em nosso site.

¹Código de Autenticação Digital: 107650507191354080661-1

²Legislações Vigentes: Lei Federal nº 8.935/94, Lei Federal nº 10.406/2002, Medida Provisória nº 2200/2001, Lei Federal nº 13.105/2015, Lei Estadual nº 8.721/2008, Lei Estadual nº 10.132/2013 e Provimento CGJ N° 003/2014.

O referido é verdade, dou fé.

CHAVE DIGITAL

00005b1d734fd94f057f2d69fe6bc05b9f852c80eaa287d54a6ce765666a971ffabc92c4b080e00fed870cb071f93009026910d214c566558ee119a8bb2cbab21a8e1f481e73c7e7d9b8f154930b010

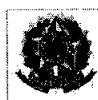

Presidência da República
Casa Civil
Medida Provisória Nº 2.200-2,
de 24 de agosto de 2001.



MATÕES DO NORTE / MA
PROC. 130700L 12022
FLS. 198
RUB. 108

VÁLIDA EM TODO O TERRITÓRIO NACIONAL

REGISTRO GERAL 27 601.292-6 2 VIG. DATA DE EMISSÃO 07/08/2015

MARCOS RIBEIRO JUNIOR

PLACADO MARCOS RIBEIRO

VERA ROMANAZZI RIBEIRO

NATURALIDADE ARACATUBA - SP

DATA DE NASCIMENTO 12/08/1982

CCM ORIGINAL ARACATUBA-SP ARACATUBA-CC.LV.8153/05.114 /IN31486

CPF 226722706/80

ASSINATURA DO DIRETOR

LEI Nº 7.116 DE 28/03/83

NÃO PLASTIFICAR

REPÚBLICA FEDERATIVA DO BRASIL

ESTADO DE SÃO PAULO

SECRETARIA DA SEGURANÇA PÚBLICA

INSTITUTO DE IDENTIFICAÇÃO - I.D. - RUA QUARENTA E NINE

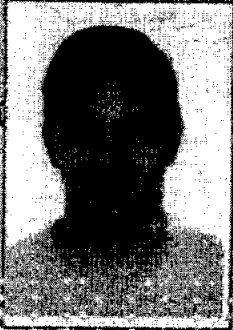

POLEGAR DIREITO



CRITÉRIO DE IDENTIDADE

CARTÓRIO AZEVEDO BASTOS 1º OFÍCIO DE REGISTRO CIVIL DAS PESSOAS NATURAS

Autenticação Digital

CCod. Autenticação: 107650507191354020850-1; Data: 05/07/2019 13:56

Endereço: Rua... Valor Total de R\$: R\$ 2,42

REPÚBLICA FEDERATIVA DO BRASIL
ESTADO DA PARAÍBA
CARTÓRIO AZEVEDO BASTOS
FUNDADO EM 1888

PRIMEIRO REGISTRO CIVIL DE NASCIMENTO E ÓBITOS E PRIVATIVO DE CASAMENTOS, INTERDIÇÕES E TUTELAS DA COMARCA DE JOÃO PESSOA

Av. Epitácio Pessoa, 1145 Bairro dos Estados 58030-00, João Pessoa PB
Tel.: (83) 3244-5404 / Fax: (83) 3244-5484
<http://www.azevedobastos.not.br>
E-mail: cartorio@azevedobastos.not.br



DECLARAÇÃO DE SERVIÇO DE AUTENTICAÇÃO DIGITAL

O Bel. Válber Azevêdo de Miranda Cavalcanti, Oficial do Primeiro Registro Civil de Nascimentos e Óbitos e Privativo de Casamentos, Interdições e Tutelas com atribuição de autenticar e reconhecer firmas da Comarca de João Pessoa Capital do Estado da Paraíba, em virtude de Lei, etc...

DECLARA para os devidos fins de direito que, o documento em anexo identificado individualmente em cada Código de Autenticação Digital¹ ou na referida sequência, foi autenticado de acordo com as Legislações e normas vigentes².

DECLARO ainda que, para garantir transparência e segurança jurídica de todos os atos oriundos da atividade Notarial e Registral no Estado da Paraíba, foi instituído pela Lei Nº 10.132, de 06 de novembro de 2013, a aplicação obrigatória de um Selo Digital de Fiscalização Extrajudicial em todos os atos de notas e registro, composto de um código único (por exemplo: Selo Digital: ABC12345-X1X2) e dessa forma, cada autenticação processada pela nossa Serventia pode ser verificada e confirmada tantas vezes quanto for necessário através do site do Tribunal de Justiça do Estado da Paraíba, endereço <https://corregedoria.tjpb.jus.br/selo-digital/>

A autenticação digital do documento faz prova de que, na data e hora em que ela foi realizada, a empresa K.C.R. INDUSTRIA E COMERCIO DE EQUIPAMENTOS EIRELI tinha posse de um documento com as mesmas características que foram reproduzidas na cópia autenticada, sendo da empresa K.C.R. INDUSTRIA E COMERCIO DE EQUIPAMENTOS EIRELI a responsabilidade, única e exclusiva, pela idoneidade do documento apresentado a este Cartório.

Esta DECLARAÇÃO foi emitida em 17/07/2020 16:02:48 (hora local) através do sistema de autenticação digital do Cartório Azevêdo Bastos, de acordo com o Art. 1º, 10º e seus §§ 1º e 2º da MP 2200/2001, como também, o documento eletrônico autenticado contendo o Certificado Digital do titular do Cartório Azevêdo Bastos, poderá ser solicitado diretamente a empresa K.C.R. INDUSTRIA E COMERCIO DE EQUIPAMENTOS EIRELI ou ao Cartório pelo endereço de e-mail autentica@azevedobastos.not.br

Para informações mais detalhadas deste ato, acesse o site <https://autdigital.azevedobastos.not.br> e informe o Código de Consulta desta Declaração.

A consulta desta Declaração estará disponível em nosso site.

¹Código de Autenticação Digital: 107650507191354020850-1

²Legislações Vigentes: Lei Federal nº 8.935/94, Lei Federal nº 10.406/2002, Medida Provisória nº 2200/2001, Lei Federal nº 13.105/2015, Lei Estadual nº 8.721/2008, Lei Estadual nº 10.132/2013 e Provimento CGJ N° 003/2014.

O referido é verdade, dou fé.

CHAVE DIGITAL

00005b1d734fd94f057f2d69fe6bc05b9f852c80eeaa287d54a6ce765666a9712af212fea37869ab94533918c1124e6f6cb6e3ee8413455f1479791d2bec2f2a21a8e1f481e73c7e7d9b8f154930b010



Presidência da República
Casa Civil
Medida Provisória Nº 2.200-2,
de 24 de agosto de 2001.





REPÚBLICA FEDERATIVA DO BRASIL
CADASTRO NACIONAL DA PESSOA JURÍDICA

NÚMERO DE INSCRIÇÃO 09.251.627/0001-90 MATRIZ	COMPROVANTE DE INSCRIÇÃO E DE SITUAÇÃO CADASTRAL	DATA DE ABERTURA 04/12/2007
NOME EMPRESARIAL K.C.R. INDUSTRIA E COMERCIO DE EQUIPAMENTOS EIRELI		
TÍTULO DO ESTABELECIMENTO (NOME DE FANTASIA) *****	PORTE EPP	
CÓDIGO E DESCRIÇÃO DA ATIVIDADE ECONÔMICA PRINCIPAL 27.90-2-02 - Fabricação de equipamentos para sinalização e alarme		
CÓDIGO E DESCRIÇÃO DAS ATIVIDADES ECONÔMICAS SECUNDÁRIAS 25.92-6-02 - Fabricação de produtos de treilados de metal, exceto padronizados 43.91-6-00 - Obras de fundações 47.89-0-99 - Comércio varejista de outros produtos não especificados anteriormente 33.21-0-00 - Instalação de máquinas e equipamentos industriais 33.14-7-10 - Manutenção e reparação de máquinas e equipamentos para uso geral não especificados anteriormente 47.44-0-01 - Comércio varejista de ferragens e ferramentas 46.63-0-00 - Comércio atacadista de Máquinas e equipamentos para uso industrial; partes e peças 46.65-6-00 - Comércio atacadista de máquinas e equipamentos para uso comercial; partes e peças 46.64-8-00 - Comércio atacadista de máquinas, aparelhos e equipamentos para uso odonto-médico-hospitalar; partes e peças 46.45-1-01 - Comércio atacadista de instrumentos e materiais para uso médico, cirúrgico, hospitalar e de laboratórios		
CÓDIGO E DESCRIÇÃO DA NATUREZA JURÍDICA 230-5 - Empresa Individual de Responsabilidade Limitada (de Natureza Empresári		
LOGRADOURO R MARECHAL MASCARENHAS DE MORAES	NÚMERO 88	COMPLEMENTO *****
CEP 16.075-370	BAIRRO/DISTRITO PQ INDUSTRIAL	MUNICÍPIO ARACATUBA
UF SP	ENDEREÇO ELETRÔNICO KCR1@VOCECONFIA.COM.BR	
TELEFONE (18) 3621-2782/ (18) 2102-5511		
ENTE FEDERATIVO RESPONSÁVEL (EFR) *****		
SITUAÇÃO CADASTRAL ATIVA	DATA DA SITUAÇÃO CADASTRAL 04/12/2007	
MOTIVO DE SITUAÇÃO CADASTRAL		
SITUAÇÃO ESPECIAL *****	DATA DA SITUAÇÃO ESPECIAL *****	

Aprovado pela Instrução Normativa RFB nº 1.863, de 27 de dezembro de 2018.

Emitido no dia 16/08/2022 às 19:56:26 (data e hora de Brasília).

Página: 1/1

MATÕES DO NORTE / MA	
PROC.	1804001/2122
FLS.	1785
RUB.	18



Consulta Cadastral

Cadastro de Contribuintes de ICMS - Cadesp

Início Consultas Atos de Ofício Configuração Sincronismo Isenções Energia Procurações Eletrônicas Encerramento

Imprimir

Voltar

IE: 177.267.457.119	Situação: Ativo
CNPJ: 09.251.627/0001-90	Data de Inscrição no Estado: 12/12/2007
Nome Empresarial: K.C.R. INDUSTRIA E COMERCIO DE EQUIPAMENTOS EIRELI	Regime Estadual: SN
	Regime RFB: SN

Empresa - Geral

Nome Empresarial: K.C.R. INDUSTRIA E COMERCIO DE EQUIPAMENTOS EIRELI	
Natureza Jurídica: Empresa Individual De Responsabilidade Limitada (de Natureza Empresária)	
Data início da Atividade: 12/12/2007	
CNPJ da Matriz: 09.251.627/0001-90	
Porte: Empresa de Pequeno Porte	
Capital Social: R\$ 120.000,00	
Regime Estadual: SIMPLES NACIONAL	Data início do regime: 01/01/2022
Regime Especial de IE Única: Não	Regime Especial de IE Única por Município: Não

Estabelecimento - Geral

Nome Fantasia:	
CNPJ: 09.251.627/0001-90	Data de Inscrição no Estado: 12/12/2007
IE: 177.267.457.119	Data início da IE: 12/12/2007
NIRE: 35.6.0106344-8	
Situação Cadastral: Ativo	Data início da Situação: 12/12/2007
Ocorrência Fiscal: Ativa	
Tipo de Unidade: Unidade produtiva	Formas de Atuação: Estabelecimento Fixo

Tributário

Substituto Tributário: Não	Desde: 12/12/2007
CPR: 1200	Data início da CPR: 01/01/2022
CPR-ST:	
CNAE Principal: 27.90-2/02 - Fabricação de equipamentos para sinalização e alarme	Data início do CNAE Prin.: 30/04/2015
CNAE Secundários: 25.92-6/02 - Fabricação de produtos de trellados de metal, exceto padronizados	Data início do CNAE Sec.: 30/04/2015
33.14-7/10 - Manutenção e reparação de máquinas e equipamentos para uso geral não especificados anteriormente	Data início do CNAE Sec.: 14/01/2009
33.21-0/00 - Instalação de máquinas e equipamentos industriais	Data início do CNAE Sec.: 30/04/2015
43.91-6/00 - Obras de fundações	Data início do CNAE Sec.: 30/04/2015
46.45-1/01 - Comércio atacadista de instrumentos e materiais para uso médico, cirúrgico, hospitalar e de laboratórios	Data início do CNAE Sec.: 23/08/2018
46.63-0/00 - Comércio atacadista de máquinas e equipamentos para uso industrial; partes e peças	Data início do CNAE Sec.: 23/08/2018
46.64-8/00 - Comércio atacadista de máquinas, aparelhos e equipamentos para uso odonto-médico-hospitalar; partes e peças	Data início do CNAE Sec.: 23/08/2018
46.65-6/00 - Comércio atacadista de máquinas e equipamentos para uso comercial; partes e peças	Data início do CNAE Sec.: 23/08/2018
47.44-0/01 - Comércio varejista de ferragens e ferramentas	Data início do CNAE Sec.: 30/04/2015
47.89-0/99 - Comércio varejista de outros produtos não especificados anteriormente	Data início do CNAE Sec.: 30/04/2015
DRT: DRT-09 - ARAÇATUBA	Posto Fiscal: PF-10 - ARAÇATUBA

CETESB

Nº do Protocolo CETESB: 00363855	Data do Protocolo: 06/02/2015
Nº da Licença CETESB: 36385520	Data da Licença: 06/02/2015

MATÕES DO NORTE / MA	
PROC.	3804001/2022
FLS.	1986
RUB.	06



PREFEITURA MUNICIPAL DE ARAÇATUBA

COMPROVANTE DE INSCRIÇÃO E DE SITUAÇÃO CADASTRAL DO MOBILIÁRIO MUNICIPAL

MOBILIÁRIO	CPF/CNPJ	INSCRIÇÃO ESTADUAL	FORMA DE LANÇAMENTO DO ISSQN	DATA DE CADASTRO
61756	09.251.627/0001-90		SIMPLES NACIONAL	04/12/2007

NOME/RAZÃO SOCIAL

K.C.R. INDUSTRIA E COMERCIO DE EQUIPAMENTOS EIRELI

LOGRADOURO

RUA - MARECHAL MASCARENHAS DE MORAIS

NÚMERO

88

COMPLEMENTO
CEP

16075370

BAIRRO

JARDIM PARQUE INDUSTRIAL

MUNICÍPIO

ARAÇATUBA

UF

SP

CNAE CÓDIGO

2790202

4789099

DESCRIÇÃO DA ATIVIDADE ECONÔMICA PRINCIPAL

Fabricação de equipamentos para sinalização e alarme

COMÉRCIO VAREJISTA DE OUTROS PRODUTOS NÃO ESPECIFICADOS ANTERIORMENTE

CNAE CÓDIGO

2592602

3314710

3321000

4391600

4645101

4663000

4664800

4665600

4744001

DESCRIÇÃO DA(S) ATIVIDADE(S) ECONÔMICA(S) SECUNDÁRIA(S)

Fabricação de produtos de trefilados de metal, exceto padronizados

Manutenção e reparação de máquinas e equipamentos para uso geral não especificados anteriormente

INSTALAÇÃO DE MÁQUINAS E EQUIPAMENTOS INDUSTRIAIS

OBRAS DE FUNDAÇÕES

Comercio atacadista de instrumentos e materiais para uso medico, cirurgico, hospitalares e laborat.

COMÉRCIO ATACADISTA DE MÁQUINAS E EQUIPAMENTOS PARA USO INDUSTRIAL; PARTES E PEÇAS

Comércio atacadista de máquinas, aparelhos e equipamentos para uso odonto-médico-hospitalar; partes e peças

Comércio atacadista de máquinas e equipamentos para uso comercial; partes e peças

COMÉRCIO VAREJISTA DE FERRAGENS E FERRAMENTAS

SÓCIO: 22672270880

MARCOS RIBEIRO JUNIOR

RESPONSÁVEL

SITUAÇÃO CADASTRAL	DATA DE ABERTURA	DATA DO ENCERRAMENTO
ATIVO	04/12/2007	/ /
CLASSIFICAÇÃO	DATA VIGÊNCIA	DATA DA ÚLTIMA ALTERAÇÃO
ISS VARIÁVEL	29/07/2023	04/10/2018

Autenticação Eletrônica:

Emitida às: 19:58:51 do dia 16/08/2022

Código de Verificação: 1521-2145-0052



MINISTÉRIO DA FAZENDA
Secretaria da Receita Federal do Brasil
Procuradoria-Geral da Fazenda Nacional

MATÕES DO NORTE / MA	
PROC.	1504004/2022
FLS.	1788
RUB.	11

**CERTIDÃO POSITIVA COM EFEITOS DE NEGATIVA DE DÉBITOS RELATIVOS AOS TRIBUTOS
FEDERAIS E À DÍVIDA ATIVA DA UNIÃO**

Nome: K.C.R. INDUSTRIA E COMERCIO DE EQUIPAMENTOS EIRELI
CNPJ: 09.251.627/0001-90

Ressalvado o direito de a Fazenda Nacional cobrar e inscrever quaisquer dívidas de responsabilidade do sujeito passivo acima identificado que vierem a ser apuradas, é certificado que:

1. constam débitos administrados pela Secretaria da Receita Federal do Brasil (RFB) com exigibilidade suspensa nos termos do art. 151 da Lei nº 5.172, de 25 de outubro de 1966 - Código Tributário Nacional (CTN), ou objeto de decisão judicial que determina sua desconsideração para fins de certificação da regularidade fiscal, ou ainda não vencidos; e
2. não constam inscrições em Dívida Ativa da União (DAU) na Procuradoria-Geral da Fazenda Nacional (PGFN).

Conforme disposto nos arts. 205 e 206 do CTN, este documento tem os mesmos efeitos da certidão negativa.

Esta certidão é válida para o estabelecimento matriz e suas filiais e, no caso de ente federativo, para todos os órgãos e fundos públicos da administração direta a ele vinculados. Refere-se à situação do sujeito passivo no âmbito da RFB e da PGFN e abrange inclusive as contribuições sociais previstas nas alíneas 'a' a 'd' do parágrafo único do art. 11 da Lei nº 8.212, de 24 de julho de 1991.

A aceitação desta certidão está condicionada à verificação de sua autenticidade na Internet, nos endereços <<http://rfb.gov.br>> ou <<http://www.pgfn.gov.br>>.

Certidão emitida gratuitamente com base na Portaria Conjunta RFB/PGFN nº 1.751, de 2/10/2014.
Emitida às 19:58:18 do dia 16/08/2022 <hora e data de Brasília>.
Válida até 12/02/2023.

Código de controle da certidão: **ED28.F29D.86B4.9F5F**
Qualquer rasura ou emenda invalidará este documento.

MATÕES DO NORTE / MA	
PROC.	2504006/2022
FLS.	188
RUB.	188

[Voltar](#)[Imprimir](#)

Certificado de Regularidade do FGTS - CRF

Inscrição: 09.251.627/0001-90

Razão Social: K C R COMERCIO DE EQUIPAMENTOS LTDA ME

Endereço: RUA MARECHAL M MORAES 88 / PQ INDUSTRIAL / ARACATUBA / SP /
16075-000

A Caixa Econômica Federal, no uso da atribuição que lhe confere o Art. 7, da Lei 8.036, de 11 de maio de 1990, certifica que, nesta data, a empresa acima identificada encontra-se em situação regular perante o Fundo de Garantia do Tempo de Serviço - FGTS.

O presente Certificado não servirá de prova contra cobrança de quaisquer débitos referentes a contribuições e/ou encargos devidos, decorrentes das obrigações com o FGTS.

Validade: 19/08/2022 a 17/09/2022

Certificação Número: 2022081901301530132299

Informação obtida em 23/08/2022 08:08:35

A utilização deste Certificado para os fins previstos em Lei esta condicionada a verificação de autenticidade no site da Caixa:
www.caixa.gov.br



PODER JUDICIÁRIO
JUSTIÇA DO TRABALHO

CERTIDÃO NEGATIVA DE DÉBITOS TRABALHISTAS

Nome: K.C.R. INDUSTRIA E COMERCIO DE EQUIPAMENTOS EIRELI (MATRIZ E FILIAIS)
CNPJ: 09.251.627/0001-90
Certidão n°: 26529049/2022 /
Expedição: 16/08/2022, às 20:01:12
Validade: 12/02/2023 - 180 (cento e oitenta) dias, contados da data de sua expedição.

Certifica-se que **K.C.R. INDUSTRIA E COMERCIO DE EQUIPAMENTOS EIRELI (MATRIZ E FILIAIS)**, inscrito(a) no CNPJ sob o n° **09.251.627/0001-90**, **NÃO CONSTA** como inadimplente no Banco Nacional de Devedores Trabalhistas.

Certidão emitida com base nos arts. 642-A e 883-A da Consolidação das Leis do Trabalho, acrescentados pelas Leis ns.º 12.440/2011 e 13.467/2017, e no Ato 01/2022 da CGJT, de 21 de janeiro de 2022. Os dados constantes desta Certidão são de responsabilidade dos Tribunais do Trabalho.

No caso de pessoa jurídica, a Certidão atesta a empresa em relação a todos os seus estabelecimentos, agências ou filiais.

A aceitação desta certidão condiciona-se à verificação de sua autenticidade no portal do Tribunal Superior do Trabalho na Internet (<http://www.tst.jus.br>).

Certidão emitida gratuitamente.

INFORMAÇÃO IMPORTANTE

Do Banco Nacional de Devedores Trabalhistas constam os dados necessários à identificação das pessoas naturais e jurídicas inadimplentes perante a Justiça do Trabalho quanto às obrigações estabelecidas em sentença condenatória transitada em julgado ou em acordos judiciais trabalhistas, inclusive no concernente aos recolhimentos previdenciários, a honorários, a custas, a emolumentos ou a recolhimentos determinados em lei; ou decorrentes de execução de acordos firmados perante o Ministério Público do Trabalho, Comissão de Conciliação Prévia ou demais títulos que, por disposição legal, contiver força executiva.



Secretaria da Fazenda e Planejamento do Estado
de São Paulo

MATÕES DO NORTE / MA	
PROC.	1507002/2022
FLS.	1991
RUB.	

Débitos Tributários Não Inscritos na Dívida Ativa do Estado de São Paulo

CNPJ: 09.251.627/0001-90

Ressalvado o direito da Secretaria da Fazenda e Planejamento do Estado de São Paulo de apurar débitos de responsabilidade da pessoa jurídica acima identificada, é certificado que **não constam débitos** declarados ou apurados pendentes de inscrição na Dívida Ativa de responsabilidade do estabelecimento matriz/filial acima identificado.

Certidão nº 22080372597-19
Data e hora da emissão 16/08/2022 19:59:27
Validade 6 (seis) meses, contados da data de sua expedição.

Qualquer rasura ou emenda invalidará este documento.

A aceitação desta certidão está condicionada à verificação de sua autenticidade no sítio www.pfe.fazenda.sp.gov.br



PROCURADORIA GERAL DO ESTADO

Procuradoria da Dívida Ativa

MATÕES DO NORTE / MA
PROC. 1307001/2022
FLS. 102
RUB. 11

Certidão Negativa de Débitos Tributários da Dívida Ativa do Estado de São Paulo

CNPJ Base: 09.251.627

Ressalvado o direito de a Fazenda do Estado de São Paulo cobrar ou inscrever quaisquer dívidas de responsabilidade da pessoa jurídica/física acima identificada que vierem a ser apuradas, é certificado que:

não constam débitos inscritos em Dívida Ativa de responsabilidade do Interessado(a).

Tratando-se de CRDA emitida para pessoa jurídica, a pesquisa na base de dados é feita por meio do CNPJ Base, de modo que a certidão negativa abrange todos os estabelecimentos do contribuinte, cuja raiz do CNPJ seja aquela acima informada.



Certidão nº 38365495

Data e hora da emissão 16/08/2022 19:58:59

Validade 30 (TRINTA) dias, contados da emissão.

Certidão emitida nos termos da Resolução Conjunta SF-PGE nº 2, de 9 de maio de 2013.

Qualquer rasura ou emenda invalidará este documento.

A aceitação desta certidão está condicionada à verificação de sua autenticidade no sítio

<http://www.dividaativa.pge.sp.gov.br>

Folha 1 de 1
(hora de Brasília)



PREFEITURA MUNICIPAL DE ARAÇATUBA

Secretaria Municipal de Finanças
Departamento de Rendas Municipal

MATÔES DO NORTE / MA

PROC. 1805001/2022
FLS. 29013
RUB. *[assinatura]*

Certidão Negativa de Tributos Municipais

Certidão número : 3779-1363-8682
Contribuinte : K.C.R. INDUSTRIA E COMERCIO DE EQUIPAMENTOS EIRELI
CNPJ / CPF : 09.251.627/0001-90
Inscrição : 1605674
Endereço : RUA: MARECHAL MASCARENHAS DE MORAIS, 38
Bairro : JARDIM PARQUE INDUSTRIAL, CEP: 16075-370.
Emitida em : 16/08/2022 às 20:01:03
Válida até : 15/09/2022

Ressalvando o direito que cabe a Fazenda Pública Municipal de exigir na forma da Legislação vigente, os Tributos ou quaisquer outros emolumentos que por ventura venham a ser apurados;
Certifica que em relação ao contribuinte acima descrito nada deve até a emissão desta, em relação aos Tributos Municipais, inclusive Imobiliários e Mobiliários, administrados pela Secretaria da Fazenda Municipal.
As informações desta estão contidas em nosso Cadastro.

Certidão expedida via Internet

A autenticidade desta certidão deverá ser confirmada na página da Secretaria Municipal de Finanças (<http://201.49.72.130:8083/issonline/servlet/autenticadocumento>).



16/08/2022

0059681752

MAYOES DO NORTE / MA	
PROC.	1807001/2022
FLS.	1944
RUB.	18

PODER JUDICIÁRIO
TRIBUNAL DE JUSTIÇA DO ESTADO DE SÃO PAULO
CERTIDÃO ESTADUAL DE DISTRIBUIÇÕES CÍVEIS

CERTIDÃO Nº: 9681045

FOLHA: 1/1

A autenticidade desta certidão poderá ser confirmada pela internet no site do Tribunal de Justiça.

A Diretoria de Serviço Técnico de Informações Cíveis do(a) Comarca de São Paulo - Capital, no uso de suas atribuições legais,

CERTIFICA E DÁ FÉ que, pesquisando os registros de distribuições de **PEDIDOS DE FALÊNCIA, CONCORDATAS, RECUPERAÇÕES JUDICIAIS E EXTRAJUDICIAIS**, anteriores a 15/08/2022, verificou **NADA CONSTAR** como réu/requerido/interessado em nome de: *****

K.C.R. INDUSTRIA E COMERCIO DE EQUIPAMENTOS EIRELI, CNPJ: 09.251.627/0001-90, conforme indicação constante do pedido de certidão. *****

Esta certidão não aponta ordinariamente os processos em que a pessoa cujo nome foi pesquisado figura como autor (a). São apontados os feitos com situação em tramitação já cadastrados no sistema informatizado referentes a todas as Comarcas/Foros Regionais e Distritais do Estado de São Paulo.

A data de informatização de cada Comarca/Foro pode ser verificada no Comunicado SPI nº 22/2019.

Esta certidão considera os feitos distribuídos na 1ª Instância, mesmo que estejam em Grau de Recurso.

Não existe conexão com qualquer outra base de dados de instituição pública ou com a Receita Federal que verifique a identidade do NOME/RAZÃO SOCIAL com o CPF/CNPJ. A conferência dos dados pessoais fornecidos pelo pesquisado é de responsabilidade exclusiva do destinatário da certidão.

A certidão em nome de pessoa jurídica considera os processos referentes à matriz e às filiais e poderá apontar feitos de homônimos não qualificados com tipos empresariais diferentes do nome indicado na certidão (EIRELI, S/C, S/S, EPP, ME, MEI, LTDA).

Esta certidão só tem validade mediante assinatura digital.

Esta certidão é sem custas.

São Paulo, 16 de agosto de 2022.

PEDIDO Nº: 0059681752



MINISTÉRIO DA FAZENDA
 SECRETARIA DA RECEITA FEDERAL DO BRASIL
 SISTEMA PÚBLICO DE ESCRITURAÇÃO DIGITAL – Sped Versão: 9.0.1

RECIBO DE ENTREGA DE ESCRITURAÇÃO CONTÁBIL DIGITAL

IDENTIFICAÇÃO DO TITULAR DA ESCRITURAÇÃO	
NIRE	CNPJ 09.251.627/0001-90
NOME EMPRESARIAL K.C.R. INDUSTRIA E COMERCIO DE EQUIPAMENTOS EIRELI EPP	

IDENTIFICAÇÃO DA ESCRITURAÇÃO	
FORMA DA ESCRITURAÇÃO CONTÁBIL Livro Diário	PERÍODO DA ESCRITURAÇÃO 01/01/2021 a 31/12/2021
NATUREZA DO LIVRO DIARIO GERAL	NÚMERO DO LIVRO 1
IDENTIFICAÇÃO DO ARQUIVO (HASH) 19.AA.9D.8E.4A.97.B2.9D.95.64.8E.D4.10.C4.8E.FB.8F.25.D3.DD	

ESTE LIVRO FOI ASSINADO COM OS SEGUINTE CERTIFICADOS DIGITAIS:					
QUALIFICAÇÃO DO SIGNATARIO	CPF/CNPJ	NOME	Nº SÉRIE DO CERTIFICADO	VALIDADE	RESPONSÁVEL LEGAL
Contador	39869951880	PATRICIA DOS SANTOS CORDEIRO:39869951880	109631040265266925 982429787745183740 915	14/05/2019 a 13/05/2022	Não
Pessoa Jurídica (e-CNPJ ou e-PJ)	09251627000190	K C R INDUSTRIA E COMERCIO DE EQUIPAMENTOS EIRELI:09251627000190	331491910480828075 8	19/05/2021 a 19/05/2022	Sim

NÚMERO DO RECIBO:

19.AA.9D.8E.4A.97.B2.9D.95.64.8E.D4.
10.C4.8E.FB.8F.25.D3.DD-9

Escrituração recebida via Internet
 pelo Agente Receptor SERPRO
 em 25/04/2022 às 10:55:16
 67.F8.99.28.57.80.3F.2C
 56.9B.28.BC.C1.7B.17.F4

Considera-se autenticado o livro contábil a que se refere este recibo nos termos do Decreto nº 9.555/2018, dispensando-se qualquer outra forma de autenticação. Este recibo comprova a autenticação.

TERMOS DE ABERTURA E ENCERRAMENTO



Entidade: K.C.R. INDUSTRIA E COMERCIO DE EQUIPAMENTOS EIRELI EPP
 Período da Escrituração: 01/01/2021 a 31/12/2021 CNPJ: 09.251.627/0001-90
 Número de Ordem do Livro: 1

TERMO DE ABERTURA

Nome Empresarial	K.C.R. INDUSTRIA E COMERCIO DE EQUIPAMENTOS EIRELI EPP
NIRE	
CNPJ	09.251.627/0001-90
Número de Ordem	1
Natureza do Livro	DIARIO GERAL
Município	ARACATUBA
Data do arquivamento dos atos constitutivos	31/12/2021
Data de arquivamento do ato de conversão de sociedade simples em sociedade empresária	31/12/2021
Data de encerramento do exercício social	31/12/2021
Quantidade total de linhas do arquivo digital	14116

TERMO DE ENCERRAMENTO

Nome Empresarial	K.C.R. INDUSTRIA E COMERCIO DE EQUIPAMENTOS EIRELI EPP
Natureza do Livro	DIARIO GERAL
Número de ordem	1
Quantidade total de linhas do arquivo digital	14116
Data de início	01/01/2021
Data de término	31/12/2021

Este documento é parte integrante de escrituração cuja autenticação se comprova pelo recibo de número 19.AA.9D.8E.4A.97. B2.9D.95.64.8E.D4.10.C4.8E.FB.8F.25.D3.DD-9, nos termos do Decreto nº 9.555/2018.

Este relatório foi gerado pelo Sistema Público de Escrituração Digital – Sped

BALANÇO PATRIMONIAL



Entidade: K.C.R. INDUSTRIA E COMERCIO DE EQUIPAMENTOS EIRELI EPP
 Período da Escrituração: 01/01/2021 a 31/12/2021 CNPJ: 09.251.627/0001-90
 Número de Ordem do Livro: 1
 Período Selecionado: 01 de Janeiro de 2021 a 31 de Dezembro de 2021

MATÕES DO NORTE / MA

PROC. 28070041202-2

FLS. 29047

RUB. 18

Descrição	Nota	Saldo Inicial	Saldo Final
ATIVO		R\$ 4.822.811,02	R\$ 3.637.389,81
CIRCULANTE		R\$ 3.539.291,83	R\$ 2.620.612,43
DISPONIVEL		R\$ 1.385.287,72	R\$ 2.386.835,83
CAIXA		R\$ 10.903,75	R\$ 351,38
CAIXA GERAL		R\$ 10.903,75	R\$ 351,38
BANCO C/ MOVIMENTO		R\$ 65.714,87	R\$ 57.815,55
BANCO BRADESCO S/A		R\$ 18.138,84	R\$ 94,01
BANCO DO BRASIL S/A		R\$ 47.576,13	R\$ 57.721,54
APLICACOES FINANCEIRAS		R\$ 1.308.869,00	R\$ 2.308.699,00
APLICACAO FINANCEIRA EM FUNDO DE INVESTIMENTO EM ACOES		R\$ 1.308.869,00	R\$ 2.308.699,00
REALIZAVEL A CURTO PRAZO		R\$ 2.154.004,11	R\$ 163.878,50
CLIENTES		R\$ 1.934.890,86	R\$ 303.334,40
DUPLICATAS A RECEBER		R\$ 1.934.890,86	R\$ 303.334,40
(-) ESTOQUE		R\$ (0,00)	R\$ (0,00)
(-) MERCADORIAS DE TERCEIROS		R\$ (0,00)	R\$ (0,00)
ADIANTAMENTO A FORNECEDORES		R\$ 195.981,77	R\$ (208.150,08)
ADIANTAMENTO A FORNECEDORES GERAIS		R\$ 195.981,77	R\$ (208.150,08)
(-) ADIANTAMENTOS A EMPREGADOS		R\$ (0,00)	R\$ (0,00)
(-) ADIANTAMENTO A TERCEIROS		R\$ (0,00)	R\$ (0,00)
IMPOSTOS A RECUPERAR		R\$ 23.131,88	R\$ 58.492,18
(-) ICMS A RECUPERAR		R\$ (0,00)	R\$ 58,91
(-) IRPJ A RECUPERAR		R\$ (0,00)	R\$ 26.483,06
(-) CSLL RETIDO		R\$ (0,00)	R\$ 7.148,04
INSS A RECUPERAR		R\$ 23.131,88	R\$ 24.802,14
ATIVO NAO CIRCULANTE		R\$ 1.283.319,19	R\$ 1.116.877,38
ATIVO REALIZVEL A LONGO PRAZO		R\$ 1.281.732,67	R\$ 1.116.705,82
CREDITOS A RECEBER DE LONGO PRAZO		R\$ 1.248.662,17	R\$ 1.082.635,32
ADIANTAMENTO FORNECEDOR		R\$ 1.248.662,17	R\$ 1.082.635,32
DEPOSITOS EM PROCESSOS		R\$ 33.070,50	R\$ 33.070,50
DEPOSITOS JUDICIAIS		R\$ 21.323,77	R\$ 21.323,77
BLOQUEIO JUDICIAL		R\$ 11.746,73	R\$ 11.746,73
IMOBILIZADO		R\$ 1.586,82	R\$ 1.171,56
IMOBILIZADO CONFERENCIA		R\$ 1.149,30	R\$ 1.149,30
ATIVO IMOBILIZADO CONF.		R\$ 1.149,30	R\$ 1.149,30
MQUINAS E FERRAMENTAS		R\$ 3.000,00	R\$ 3.000,00
MAQUINAS E EQUIPAMENTOS		R\$ 3.000,00	R\$ 3.000,00
(-) (-) DEPRECIACOES ACUMULADAS		R\$ (2.562,78)	R\$ (2.977,74)
(-) (-) DEPRECIACAO DE MQUINAS E EQUIPAMENTOS		R\$ (2.399,83)	R\$ (2.899,93)
(-) (-) DEPREC. DE COMP. E PERIFERICOS		R\$ (162,85)	R\$ (277,81)
(-) INVESTIMENTOS		R\$ (0,00)	R\$ (0,00)
(-) IMOBILIZADO		R\$ (0,00)	R\$ (0,00)
PASSIVO		R\$ 4.822.811,02	R\$ 3.637.389,81
PASSIVO CIRCULANTE		R\$ 551.731,76	R\$ 464.192,08
FORNECEDORES		R\$ 47.842,57	R\$ 29.187,79
FORNECEDORES NACIONAIS		R\$ 47.842,57	R\$ 29.187,79
FORNECEDORES GERAIS		R\$ 47.842,57	R\$ 29.187,79
SALRIOS E ENCARGOS SOCIAIS		R\$ 29.743,24	R\$ 21.891,73
SALRIOS E REMUNERACOES A PAGAR		R\$ 21.005,22	R\$ 13.037,88
SALARIOS A PAGAR		R\$ 18.449,31	R\$ 8.433,02
PRO LABORE A PAGAR		R\$ 4.555,91	R\$ 4.604,86
ENCARGOS SOCIAIS		R\$ 8.738,02	R\$ 8.853,85
INSS A RECOLHER		R\$ 2.795,48	R\$ 6.335,82
FGTS A RECOLHER		R\$ 4.003,08	R\$ 1.590,75
IRRF A RECOLHER S/ FOLHA		R\$ 1.939,46	R\$ 927,28
OBRIGACOES TRIBUTARIAS		R\$ 86.483,44	R\$ 6.266,89
IMPOSTOS E CONTRIBUICOES		R\$ 86.483,44	R\$ 6.266,89
IRRF A RECOLHER		R\$ 384,00	R\$ 384,00
ICMS A RECOLHER		R\$ 4.254,08	R\$ 0,00
PIS A RECOLHER		R\$ 0,00	R\$ 55,25
COFINS A RECOLHER		R\$ 0,00	R\$ 255,00
ISS A RECOLHER		R\$ 644,00	R\$ 340,00
IRPJ A RECOLHER		R\$ 0,00	R\$ 4.289,75
CSLL A RECOLHER		R\$ 0,00	R\$ 962,89
SIMPLES NACIONAL A RECOLHER		R\$ 81.181,36	R\$ 0,00
OUTRAS OBRIGACOES		R\$ 8.315,01	R\$ 15.879,17
OUTRAS OBRIGACOES A PAGAR		R\$ 8.315,01	R\$ 15.879,17
ENERGIA ELETRICA A PAGAR		R\$ 0,00	R\$ 854,14
TELEFONE A PAGAR		R\$ 96,77	R\$ 2.902,00
CHEQUES EM COMPENSACAO		R\$ 8.218,24	R\$ 12.113,03
ADIANTAMENTOS		R\$ 379.367,50	R\$ 381.166,50
ADIANTAMENTOS		R\$ 379.367,50	R\$ 381.166,50
ADIANTAMENTOS DE CLIENTES		R\$ 379.367,50	R\$ 381.166,50
PATRIMONIO LIQUIDO		R\$ 4.270.879,26	R\$ 3.183.197,73
CAPITAL SOCIAL		R\$ 120.000,00	R\$ 120.000,00
CAPITAL INTEGRALIZADO		R\$ 120.000,00	R\$ 120.000,00
QUOTA - MARCOS RIBEIRO JUNIOR		R\$ 120.000,00	R\$ 120.000,00
LUCROS OU PREJUIZOS ACUMULADOS		R\$ 4.150.879,26	R\$ 3.063.197,73
RESERVAS DE LUCROS OU PREJUIZOS		R\$ 4.129.980,81	R\$ 3.042.299,28
RESERVAS DE LUCROS		R\$ 4.129.980,81	R\$ 3.042.299,28
AJUSTES DE EXERCICIOS ANTERIORES		R\$ 20.898,45	R\$ 20.898,45

Este documento é parte integrante de escrituração cuja autenticação se comprova pelo recibo de número 19.AA.9D.8E.4A.97.B2.9D.85.84.8E.D4.10.C4.8E.FB.8F.25.D3.DD-9, nos termos do Decreto nº 9.555/2018.

Este relatório foi gerado pelo Sistema Público de Escrituração Digital – Sped

Versão 9.0.1 do Visualizador

Página 1 de 1

DEMONSTRAÇÃO DE RESULTADO DO EXERCÍCIO



Entidade: K.C.R. INDUSTRIA E COMERCIO DE EQUIPAMENTOS EIRELI EPP
 Período da Escrituração: 01/01/2021 a 31/12/2021 CNPJ: 09.251.627/0001-90
 Número de Ordem do Livro: 1
 Período Selecionado: 01 de Janeiro de 2021 a 31 de Dezembro de 2021

Descrição	Nota	Saldo anterior	Saldo atual
RECEITA BRUTA DE COMERCIALIZACAO			R\$ 2.377.509,46
Receita Bruta Comercialização			R\$ 2.377.509,46
(-) DEDUÇÕES DE RECEITA			R\$ (831.969,29)
(-) Devolução de Vendas			R\$ (665.638,59)
(-) ICMS S/ Vendas			R\$ (76.686,21)
(-) Pis			R\$ (14.453,04)
(-) Cofins			R\$ (50.831,61)
(-) ISS S/ Serviço			R\$ (24.359,84)
(-) CUSTO MERCADORIA VENDIDA			R\$ (391.937,71)
(-) Custo Mercadoria Vendida			R\$ (243.522,99)
(-) Custo Com M.O.D			R\$ (148.414,72)
(-) DESPESAS OPERACIONAIS			R\$ (29.487,26)
(-) Despesas com Veiculos			R\$ (19,10)
(-) Fretes e Carretos			R\$ (24.868,25)
(-) Comissões e Encargos			R\$ (4.184,95)
(-) Depreciação			R\$ (414,96)
(-) DESPESAS ADMINISTRATIVAS			R\$ (1.315.767,41)
(-) Despesas Com Pessoal			R\$ (369.371,77)
(-) Despesas Gerais			R\$ (877.108,75)
(-) Despesas Tributarias			R\$ (69.286,89)
DESPESAS FINANCEIRAS			R\$ 9.776,64
(-) Despesas Financeiras			R\$ (3.888,89)
Receitas Financeiras			R\$ 13.665,53
(-) RESULTADO NAO OPERACIONAL			R\$ (88.973,98)
(-) Provisão Para CSLL			R\$ (33.467,75)
(-) Provisão Para IRPJ			R\$ (55.506,23)
(-) LUCRO LIQUIDO DO EXERCICIO			R\$ (270.849,55)

Este documento é parte integrante de escrituração cuja autenticação se comprova pelo recibo de número 19.AA.9D.8E.4A.97.B2.9D.95.64.8E.D4.10.C4.8E.FB.8F.25.D3.DD-9, nos termos do Decreto nº 9.555/2018.

Este relatório foi gerado pelo Sistema Público de Escrituração Digital – Sped

DEMONSTRAÇÃO DE LUCROS OU PREJUÍZOS ACUMULADOS



Entidade: K.C.R. INDUSTRIA E COMERCIO DE EQUIPAMENTOS EIRELI EPP
 Período da Escrituração: 01/01/2021 a 31/12/2021 CNP 09.251.627/0001-90 Número de Ordem do Livro: 1
 Período Selecionado: 01 de Janeiro de 2021 a 31 de Dezembro de 2021

Histórico	Código de Agrupação das Contas de Patrimônio Líquido	LUCROS ACUMULADOS (R\$)
Saldo Inicial Lucros Acumulados		4.129.980,81
Prejuízo Líquido Ano Corrente		(-129.740,72)
Soma dos Recursos		3.900.240,09
Dividendos Distribuídos		(-1857.940,81)
Saldo Final Lucros Acumulados		3.042.299,28
Notas		

K.C.R

K.C.R. Industria e Comercio de Equipamentos Eireli.

Insc. Est. 177.267.457.119 - C.N.P.J 09.251.627/0001-90

INDICE DE SITUAÇÃO ECONÔMICO E FINANCEIRO /DEZEMBRO/2021

LG = LIQUIDEZ GERAL	ATIVO CIRCULANTE + REALIZAVEL A LONGO PRAZO	3.636.218,25
	PASSIVO CIRCULANTE + PASSIVO NÃO CIRCULANTE	454.192,08

INDICE DO PERIODO. = 8,00

SG = SOLVÊNCIA GERAL	ATIVO TOTAL	3.637.389,81
	PASSIVO CIRCULANTE + PASSIVO NÃO CIRCULANTE	454.192,08

INDICE DO PERIODO. = 8,00

LC = LIQUIDEZ CORRENTE	ATIVO CIRCULANTE	2.520.512,43
	PASSIVO CIRCULANTE	454.192,08

INDICE DO PERIODO. = 5,54

LS = LIQUIDEZ SECA	ATIVO CIRCULANTE - ESTOQUE	3.637.389,81
	PASSIVO CIRCULANTE	454.192,08

INDICE DO PERIODO. = 8,00

IEG = INDICE DE ENDIV. GERAL	PASSIVO CIRCULANTE + PASSIVO NÃO CIRCULANTE	454.192,08
	ATIVO TOTAL	3.637.389,81

INDICE DO PERIODO. = 0,12

Marcos Ribeiro Junior
 Titular/Administrador
 CPF: 226.722.708-80

Patricia Cordeiro Diniz
 Contador
 CPF 398.699.518-80
 CRC SP 319628/O-0

K.C.R.
 INDUSTRIA E
 COMERCIO DE
 EQUIPAMENTOS
 EIREL:09251627
 000190

Assinado de forma digital por K.C.R. INDUSTRIA E COMERCIO DE EQUIPAMENTOS EIREL:09251627000190
 Dados: 2022.07.27 07:53:35 -03'00'

MARCOS RIBEIRO JUNIOR:22672270880
 Assinado de forma digital por MARCOS RIBEIRO JUNIOR:22672270880
 Dados: 2022.07.26 11:08:55 -03'00'

PATRICIA CORDEIRO DINIZ:39869951880
 Assinado de forma digital por PATRICIA CORDEIRO DINIZ:39869951880
 Dados: 2022.07.26 11:08:43 -03'00'

Confira os dados do ato em: <https://selodigital.tjpb.jus.br> ou Consulte o Documento em: <https://azevedobastos.not.br/documento/107652707226113354521>

CARTÓRIO Autenticação Digital Código: 107652707226113354521-1
 Data: 27/07/2022 09:17:09
 Valor Total do Ato: R\$ 5,02
 Selo Digital Tipo Normal C: ANH29159-049R

Cartório Azevedo Bastos
 Av. Presidente Epitácio Pessoa - 1499
 Torre João Pessoa - PB
 (83) 3344-2404 - cartorio@azevedobastos.not.br
<https://azevedobastos.not.br>

Luan Santos Florenço de Silva
 Escrivão

TJPB

O presente documento digital foi conferido com o original e assinado digitalmente por LUAN SANTOS FLORENCIO DA SILVA, em quarta-feira, 27 de julho de 2022 09:23:23 GMT-03:00, CNS: 06.870-0 - Cartório Azevedo Bastos - 1º Ofício de Registro Civil das Pessoas Naturais e de Interdições e Tutel/PB, nos termos da medida provisória N. 2.200-2 de 24 de agosto de 2001. Sua autenticidade deverá ser confirmada no endereço eletrônico www.cenad.org.br/autenticidade. O presente documento digital pode ser convertido em papel por meio de autenticação no Tabelionato de Notas. Provedor n° 100/2020 CNJ - artigo 22.

REPÚBLICA FEDERATIVA DO BRASIL
ESTADO DA PARAÍBA
CARTÓRIO AZEVEDO BASTOS
FUNDADO EM 1888

PRIMEIRO REGISTRO CIVIL DE NASCIMENTO E ÓBITOS E PRIVATIVO DE CASAMENTOS, INTERDIÇÕES E TUTELAS DA COMARCA DE JOÃO PESSOA

Av. Eptácio Pessoa, 1400 Torre 58040-000, João Pessoa PB
Tel.: (83) 3244-5404
http://www.azevedobastos.not.br
E-mail: cartorio@azevedobastos.not.br



DECLARAÇÃO DE SERVIÇO DE AUTENTICAÇÃO DIGITAL

O Bel. Válber Azevêdo de Miranda Cavalcanti, Oficial do Primeiro Registro Civil de Nascimentos e Óbitos e Privativo de Casamentos, Interdições e Tutelas com atribuição de autenticar e reconhecer firmas da Comarca de João Pessoa Capital do Estado da Paraíba, em virtude de Lei, etc...

DECLARO ainda que, para garantir transparência e segurança jurídica de todos os atos oriundos da atividade Notarial e Registral no Estado da Paraíba, foi instituído pela Lei Nº 10.132, de 06 de novembro de 2013, a aplicação obrigatória de um Selo Digital de Fiscalização Extrajudicial em todos os atos de notas e registro, composto de um código único (por exemplo: Selo Digital: ABC12345-X1X2) e dessa forma, cada autenticação processada pela nossa Serventia pode ser verificada e confirmada tantas vezes quanto for necessário através do site do Tribunal de Justiça do Estado da Paraíba, endereço [s://corregedoria.tjpb.jus.br/selo-digital/](https://corregedoria.tjpb.jus.br/selo-digital/).

A autenticação digital do documento faz prova de que, na data e hora em que ela foi realizada, a empresa K.C.R. INDUSTRIA E COMERCIO DE EQUIPAMENTOS EIRELI tinha posse de um documento com as mesmas características que foram reproduzidas na cópia autenticada, sendo da empresa K.C.R. INDUSTRIA E COMERCIO DE EQUIPAMENTOS EIRELI a responsabilidade, única e exclusiva, pela idoneidade do documento apresentado a este Cartório.

Nesse sentido, declaro que a K.C.R. INDUSTRIA E COMERCIO DE EQUIPAMENTOS EIRELI assumiu, nos termos do artigo 8º, §1º, do Decreto nº 10.278/2020, que regulamentou o artigo 3º, inciso X, da Lei Federal nº 13.874/2019 e o artigo 2º-A da Lei Federal 12.682/2012, a responsabilidade pelo processo de digitalização dos documentos físicos, garantindo perante este Cartório e terceiros, a sua autoria e integridade.

De acordo com o disposto no artigo 2º-A, §7º, da Lei Federal nº 12.682/2012, o documento em anexo, identificado individualmente em cada Código de Autenticação Digital* ou na referida sequência, poderá ser reproduzido em papel ou em qualquer outro meio físico.

Esta DECLARAÇÃO foi emitida em 27/07/2022 10:07:05 (hora local) através do sistema de autenticação digital do Cartório Azevedo Bastos, de acordo com o Art. 1º, 10º e seus §§ 1º e 2º da MP 2200/2001, como também, o documento eletrônico autenticado contendo o Certificado Digital do titular do Cartório Azevedo Bastos, poderá ser solicitado diretamente a empresa K.C.R. INDUSTRIA E COMERCIO DE EQUIPAMENTOS EIRELI ou ao Cartório pelo endereço de e-mail autentica@azevedobastos.not.br Para informações mais detalhadas deste ato, acesse o site <https://autdigital.azevedobastos.not.br> e informe o Código de Autenticação Digital

Esta Declaração é válida por tempo indeterminado e está disponível para consulta em nosso site.

*Código de Autenticação Digital: 107652707226113354521-1

*Legislações Vigentes: Lei Federal nº 8.935/94, Lei Federal nº 10.406/2002, Medida Provisória nº 2200/2001, Lei Federal nº 13.105/2015, Lei Estadual nº 8.721/2008, Lei Estadual nº 10.132/2013, Provimento CGJ Nº 003/2014 e Provimento CNJ Nº 100/2020.

O referido é verdade, dou fé.

CHAVE DIGITAL

00005b1d734fd94f057f2d69fe6bc05b35bd0903511c7991c2a0df432ca66ee89f911059b4366a3096616e8d5d25a497789bc1128b4b2bbfe5b49db59c907e6621a8e1f481e73c7e7d9b8f154930b010



Presidência da República
Casa Civil
Medida Provisória Nº 2.200-2,
de 24 de agosto de 2001.



K.C.R**K.C.R. Industria e Comercio de Equipamentos Eireli.**

Insc. Est. 177.267.457.119 - C.N.P.J 09.251.627/0001-90

NOTAS EXPLICATIVAS

1. Sem qualquer reserva, a empresa declara que estas Demonstrações Contábeis foram elaboradas rigorosamente de acordo com a ITG 1000.
2. A empresa, estabelecida na cidade de Araçatuba/SP, dedica-se ao comércio varejista de produtos diversos.
3. As principais práticas e políticas contábeis adotadas são: regime de competência e depreciação acumulada pela vida útil estimada, sobre o valor residual.
4. O capital social, totalmente integralizado, é de R\$ 120.000,00 (Cento e Vinte mil Reais), dividido em 120.000 quotas no valor de R\$ 1,00 cada uma, tendo como único sócio Marcos Ribeiro Junior, conforme última alteração contratual registrada na JUCESP em 30/04/2015
5. A empresa iniciou as suas atividades no dia 04 de dezembro de 2007 e o seu contrato social está devidamente registrado na JUCESP nº 35601063448, com última alteração registrada na JUCESP em 23/08/2018, em nome K.C.R. INDUSTRIA E COMERCIO DE EQUIPAMENTOS EIRELI alterando o objeto Social da Sociedade.
6. No ano de 2021, a empresa apurou e recolheu os impostos através do regime tributário Lucro Presumido

K C R INDUSTRIA Assinado de forma
E COMERCIO DE digital por K C R
EQUIPAMENTOS INDUSTRIA E COMERCIO
DE EQUIPAMENTOS DE EQUIPAMENTOS
EIRELI:09251627 EIRELI:09251627000190
000190 Dados: 2022.04.28
16:26:18 -03'00'

ARAÇATUBA, 31 de DEZEMBRO DE 2021.

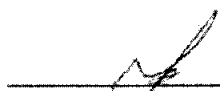

Marcos Ribeiro Junior
Titular/Administrador
CPF: 226.722.708-80

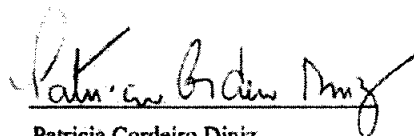

Patricia Cordeiro Diniz
Contador
CPF: 398.699.518-80
CRC: ISP 319628/O-0

K.C.R. Industria e Comercio de Equipamentos Eireli - Marechal Mascarenhas de Moraes nº 88 - CEP 16.075-370
Araçatuba - SP. Telefone +55 (18) 3621-2782 Insc. Mun. 757328
e-mail: licitacao@kcrequipamentos.com.br e licitacao2@kcrequipamentos.com.br



REPÚBLICA FEDERATIVA DO BRASIL
ESTADO DA PARAÍBA
CARTÓRIO AZEVEDO BASTOS
FUNDADO EM 1888

PRIMEIRO REGISTRO CIVIL DE NASCIMENTO E ÓBITOS E PRIVATIVO DE CASAMENTOS, INTERDIÇÕES E TUTELAS DA COMARCA DE JOÃO PESSOA

Av. Epitácio Pessoa, 1145 Bairro dos Estados 58030-00, João Pessoa PB
Tel.: (83) 3244-5404 / Fax: (83) 3244-5484
<http://www.azevedobastos.not.br>
E-mail: cartorio@azevedobastos.not.br



DECLARAÇÃO DE SERVIÇO DE AUTENTICAÇÃO DIGITAL

O Bel. Válber Azevêdo de Miranda Cavalcanti, Oficial do Primeiro Registro Civil de Nascimentos e Óbitos e Privativo de Casamentos, Interdições e Tutelas com atribuição de autenticar e reconhecer firmas da Comarca de João Pessoa Capital do Estado da Paraíba, em virtude de Lei, etc...

DECLARO ainda que, para garantir transparência e segurança jurídica de todos os atos oriundos da atividade Notarial e Registral no Estado da Paraíba, foi instituído pela Lei nº 10.132, de 06 de novembro de 2013, a aplicação obrigatória de um Selo Digital de Fiscalização Extrajudicial em todos os atos de notas e registro, composto de um código único (por exemplo: Selo Digital: ABC12345-X1X2) e dessa forma, cada autenticação processada pela nossa Serventia pode ser verificada e confirmada tantas vezes quanto for necessário através do site do Tribunal de Justiça do Estado da Paraíba, endereço: <https://corregedoria.tjpb.jus.br/selo-digital/>.

A autenticação digital do documento faz prova de que, na data e hora em que ela foi realizada, a empresa K.C.R. INDUSTRIA E COMERCIO DE EQUIPAMENTOS EIRELI tinha posse de um documento com as mesmas características que foram reproduzidas na cópia autenticada, sendo da empresa K.C.R. INDUSTRIA E COMERCIO DE EQUIPAMENTOS EIRELI a responsabilidade, única e exclusiva, pela idoneidade do documento apresentado a este Cartório.

Nesse sentido, declaro que a K.C.R. INDUSTRIA E COMERCIO DE EQUIPAMENTOS EIRELI assumiu, nos termos do artigo 8º, §1º, do Decreto nº 10.278/2020, que regulamentou o artigo 3º, inciso X, da Lei Federal nº 13.874/2019 e o artigo 2º-A da Lei Federal 12.682/2012, a responsabilidade pelo processo de digitalização dos documentos físicos, garantindo perante este Cartório e terceiros, a sua autoria e integridade.

De acordo com o disposto no artigo 2º-A, §7º, da Lei Federal nº 12.682/2012, o documento em anexo, identificado individualmente em cada Código de Autenticação Digital ou na referida sequência, poderá ser reproduzido em papel ou em qualquer outro meio físico.

Esta DECLARAÇÃO foi emitida em **28/04/2022 16:54:12 (hora local)** através do sistema de autenticação digital do Cartório Azevedo Bastos, de acordo com o Art. 1º, 10º e seus §§ 1º e 2º da MP 2200/2001, como também, o documento eletrônico autenticado contendo o Certificado Digital do titular do Cartório Azevedo Bastos, poderá ser solicitado diretamente a empresa K.C.R. INDUSTRIA E COMERCIO DE EQUIPAMENTOS EIRELI ou ao Cartório pelo endereço de e-mail autentica@azevedobastos.not.br Para informações mais detalhadas deste ato, acesse o site <https://autdigital.azevedobastos.not.br> e informe o Código de Autenticação Digital

Esta Declaração é válida por **tempo indeterminado** e está disponível para consulta em nosso site.

1Código de Autenticação Digital: 107652804220877994421-1

2Legislações Vigentes: Lei Federal nº 8.935/94, Lei Federal nº 10.406/2002, Medida Provisória nº 2200/2001, Lei Federal nº 13.105/2015, Lei Estadual nº 8.721/2008, Lei Estadual nº 10.132/2013, Provimento CGJ N° 003/2014 e Provimento CNJ N° 100/2020.

O referido é verdade, dou fé.

CHAVE DIGITAL

00005b1d734fd94f057f2d69fe6bc05b3a2fc95399d0884b281b7e5c8ff581f30fd499ccc6b16044e04fa71f6329bdc58694b77a1871d7efa683b9aa415a6edf21a8e1f481e73c7e7d9b8f154930b010



Presidência da República
Casa Civil
Medida Provisória nº 2.200-2,
de 24 de agosto de 2001.





CONSELHO REGIONAL DE CONTABILIDADE DO ESTADO DE SÃO PAULO

**CERTIDÃO DE HABILITAÇÃO PROFISSIONAL
Nº 2022/088104**

O CONSELHO REGIONAL DE CONTABILIDADE DO ESTADO DE SÃO PAULO certifica que o(a) profissional identificado(a) no presente documento encontra-se habilitado para o exercício da profissão contábil.

IDENTIFICAÇÃO DO REGISTRO

NOME.....:	PATRICIA CORDEIRO DINIZ
REGISTRO	1SP319628/O-0
CATEGORIA	CONTADORA
CPF	398.699.518-80

A falsificação deste documento constitui-se em crime previsto no Código Penal Brasileiro, sujeitando o autor à respectiva ação penal.

Emissão: São Paulo, 22/07/2022 às 13:52:04

Válido até: 20/10/2022

Código de Controle: 2546.2524.2922.1482

Para verificar a autenticidade deste documento, consulte o site do CRCSP.

MATÕES DO NORTE / MA	
PROC.	3802001 / 202 2
FLS.	0005
RUB.	10



CONSELHO REGIONAL DE CONTABILIDADE DO ESTADO DE SÃO PAULO

**CERTIDÃO NEGATIVA DE DÉBITOS
Nº 2022/088105**

O CONSELHO REGIONAL DE CONTABILIDADE DO ESTADO DE SÃO PAULO certifica que o(a) profissional identificado(a) no presente documento encontra-se em dia com seus débitos perante o CRC.

IDENTIFICAÇÃO DO REGISTRO

NOME.....:	PATRICIA CORDEIRO DINIZ
REGISTRO	1SP319628/O-0
CATEGORIA	CONTADORA
CPF	398.699.518-80

A presente CERTIDÃO não quita nem invalida quaisquer débitos ou infrações que, posteriormente, venham a ser apurados pelo CRCSP contra o referido registro.

A falsificação deste documento constitui-se em crime previsto no Código Penal Brasileiro, sujeitando o autor à respectiva ação penal.

Emissão: São Paulo, 22/07/2022 às 13:53:19

Válido até: 20/10/2022

Código de Controle: 8820.2524.2921.1288

Para verificar a autenticidade deste documento, consulte o site do CRCSP.

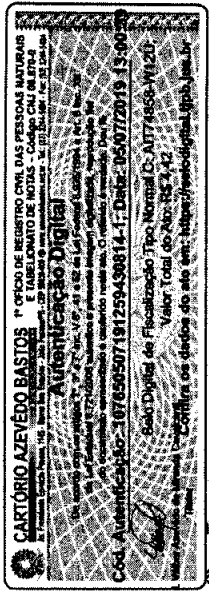

PODER JUDICIÁRIO
TRIBUNAL DE JUSTIÇA DO ESTADO DE SÃO PAULO
Secretaria de Gestão de Pessoas
SGP 4.2 - Coordenadoria de Assistência à Saúde
Rua Bela Cintra, nº 151, 10º andar – Tel.: 3256-2259

ATESTADO DE CAPACIDADE TÉCNICA

Atestamos para os devidos fins, que a empresa KCR INDÚSTRIA E COMÉRCIO DE EQUIPAMENTOS EIRELLI – EPP, pessoa jurídica de direito privado, inscrita no CNPJ sob o número 09.251.627/0001-90, com sede na Rua Mal. Mascarenhas e Moraes, 88, Industrial, na cidade de Araçatuba, Estado de São Paulo, CEP 16075-370 sagrou-se vencedora do pregão eletrônico nº 173/17, OC nº 030030000012017OC00267 para o fornecimento dos seguintes equipamentos:

- 10 unidades de BALANÇA ELETRÔNICA, MARCA LÍDER, MOD. P-200C CAP. 200 KG DIV. 100g AÇO CARBONO 0,30 x 0,40m LD 1050 NÚMEROS DE SÉRIE: 44858, 54776, 54771, 52035, 54769, 54767, 54766, 54765, 54774, 54768.
- 25 unidades de BALANÇA ELETRÔNICA, MARCA LÍDER, MOD. P200M CAP. 200 KG DIV. 50g AÇO CARBONO 0,28 x 0,32m DISPLAY CRISTAL LÍQUIDO, NÚMEROS DE SÉRIE: 55135, 55136, 55137, 55138, 55139, 55140, 55141, 55142, 55143, 55144, 55145, 55146, 55147, 55148, 55149, 55150, 55151, 55152, 55153, 55154, 55155, 55156, 55157; 55158, 55159.

Atestamos, ainda, que todos os equipamentos acima listados foram entregues satisfatoriamente de acordo com as características requeridas em edital e não há, até a presente data, fato que desabone sua conduta e responsabilidade com a obrigação assumida.

Atenciosamente,

São Paulo, 12 de fevereiro de 2019.

[Assinatura]
Dra. Adriana Regina Perez Brito
Coordenadora de Assistência à Saúde
SGP 4.2 – CRM 84.881

RG 19.300.052

[Assinatura]
Sergio Takeshi Okita

Sergio Takeshi Okita
Chefe de Seção Judiciário
SGP 4.2.4 – Almoxnifado Médico e Odontológico
RG 19.661.645

3/0 OFICIAL DE REGISTRO CIVIL DAS PESSOAS NATURAIS - CERQUEIRA CESAR - SÃO PAULO/SP
RUA PRÉFECÇA 371 CEP: 01317-201 FONE: (11) 5339-1433 3171-2412 E-MAIL: jaccesar@tjst.com.br

Reconheço, por semelhança, as firmas de: (1) **ADRIANA REGINA PEREZ BRITO** e (1) **SERGIO TAKESHI OKITA**, em documento em valor econômico, dou fé.
São Paulo, 22 de fevereiro de 2019. Id: 2006970212195600199525

Válido somente com selo de autenticidade (total: R\$ 12,50)
Selo(s): 2 Atos: 10284 - 015037

[Assinatura]
André Soares
Escritor Autorizado



REPÚBLICA FEDERATIVA DO BRASIL
ESTADO DA PARAÍBA
CARTÓRIO AZEVEDO BASTOS
FUNDADO EM 1888

PRIMEIRO REGISTRO CIVIL DE NASCIMENTO E ÓBITOS E PRIVATIVO DE CASAMENTOS, INTERDIÇÕES E TUTELAS DA COMARCA DE JOÃO PESSOA

Av. Epitácio Pessoa, 1145 Bairro dos Estados 58030-00, João Pessoa PB
Tel.: (83) 3244-5404 / Fax: (83) 3244-5484
<http://www.azevedobastos.not.br>
E-mail: cartorio@azevedobastos.not.br



DECLARAÇÃO DE SERVIÇO DE AUTENTICAÇÃO DIGITAL

O Bel. Válber Azevêdo de Miranda Cavalcanti, Oficial do Primeiro Registro Civil de Nascimentos e Óbitos e Privativo de Casamentos, Interdições e Tutelas com atribuição de autenticar e reconhecer firmas da Comarca de João Pessoa Capital do Estado da Paraíba, em virtude de Lei, etc...

DECLARA para os devidos fins de direito que, o documento em anexo identificado individualmente em cada Código de Autenticação Digital¹ ou na referida sequência, foi autenticado de acordo com as Legislações e normas vigentes².

DECLARO ainda que, para garantir transparência e segurança jurídica de todos os atos oriundos da atividade Notarial e Registral no Estado da Paraíba, foi instituído pela Lei Nº 10.132, de 06 de novembro de 2013, a aplicação obrigatória de um Selo Digital de Fiscalização Extrajudicial em todos os atos de notas e registro, composto de um código único (por exemplo: Selo Digital: ABC12345-X1X2) e dessa forma, cada autenticação processada pela nossa Serventia pode ser verificada e confirmada tantas vezes quanto for necessário através do site do Tribunal de Justiça do Estado da Paraíba, endereço <https://corregedoria.tjpb.jus.br/selo-digital/>

A autenticação digital do documento faz prova de que, na data e hora em que ela foi realizada, a empresa K.C.R. INDUSTRIA E COMERCIO DE EQUIPAMENTOS EIRELI tinha posse de um documento com as mesmas características que foram reproduzidas na cópia autenticada, sendo da empresa K.C.R. INDUSTRIA E COMERCIO DE EQUIPAMENTOS EIRELI a responsabilidade, única e exclusiva, pela idoneidade do documento apresentado a este Cartório.

Esta DECLARAÇÃO foi emitida em 21/07/2020 16:57:24 (hora local) através do sistema de autenticação digital do Cartório Azevedo Bastos, de acordo com o Art. 1º, 10º e seus §§ 1º e 2º da MP 2200/2001, como também, o documento eletrônico autenticado contendo o Certificado Digital do titular do Cartório Azevedo Bastos, poderá ser solicitado diretamente a empresa K.C.R. INDUSTRIA E COMERCIO DE EQUIPAMENTOS EIRELI ou ao Cartório pelo endereço de e-mail autentica@azevedobastos.not.br

Para informações mais detalhadas deste ato, acesse o site <https://autdigital.azevedobastos.not.br> e informe o Código de Consulta desta Declaração.

A consulta desta Declaração estará disponível em nosso site.

¹Código de Autenticação Digital: 107650507191259430814-1

²Legislações Vigentes: Lei Federal nº 8.935/94, Lei Federal nº 10.406/2002, Medida Provisória nº 2200/2001, Lei Federal nº 13.105/2015, Lei Estadual nº 8.721/2008, Lei Estadual nº 10.132/2013 e Provimento CGJ Nº 003/2014.

O referido é verdade, dou fé.

CHAVE DIGITAL

00005b1d734fd94f057f2d69fe6bc05bc32f2d6ac504e1a25d37a4f8fb83b8d9fb0c5677be47d05eb9276d92defb69b01144ab974a2e7c1e647b45a35d91fb521a8e1f481e73c7e7d9b8f154930b010



Presidência da República
Casa Civil
Medida Provisória Nº 2.200-2,
de 24 de agosto de 2001.



1809091 1202-2
3008

KCR Equipamentos K.C.R. Indústria e Comércio de Equipamentos Eireli-LPP R. Marechal Mascarenhas de Moraes, 88 - Industrial 16075-370 ARAÇATUBA - SP Fone (18) 3421-2782 faturamento@kcrequipamentos.com.br	DANFE DOCUMENTO AUXILIAR DA NOTA FISCAL ELETRÔNICA	
	0-ENTRADA 1-SAÍDA	1
NATUREZA DA OPERAÇÃO VENDAS DE MERC. ADQUIRIDAS E/OU RECEBIDAS DE TERCEIROS		PROTOCOLO DE AUTORIZAÇÃO DE USO 135180324625911 14/05/2018 17:14:49
INSCRIÇÃO ESTADUAL 177267457119	INSCRIÇÃO ESTADUAL DO SUBST. TRIBUT.	CNPJ 09.251.627/0001-90

DESTINATÁRIO / REMETENTE	
NOME / RAZÃO SOCIAL SAO PAULO TRIBUNAL DE JUSTICA	CNPJ / CPF 51.174.001/0001-93
ENDEREÇO PC DA SE, nº S/N,	BAIRRO / DISTRITO CENTRO
MUNICÍPIO SAO PAULO	UF SP
FONE / FAX (11) 3258-8336	CEP 01001-000
INSCR. ESTADUAL ISENTO	DT. DA EMISSÃO 14/05/2018
DT. DA SAÍDA 14/05/2018	HORA DA SAÍDA 18:00:00
FATURA / DUPLICATA 4588 13/06/2018 31.490,00	

CÁLCULO DO IMPOSTO					
BASE DE CÁLCULO DO ICMS	VALOR DO ICMS	BASE DE CÁLC. DO ICMS S.T.	VALOR DO ICMS S.T	VALOR TOTAL DOS PRODUTOS	
0,00	0,00	0,00	0,00	31.490,00	
VALOR DO FRETE	VALOR DO SEGURO	DESCONTO	OUTRAS DESP. ACESSÓRIAS	VALOR TOTAL DO IPI	VALOR TOTAL DA NOTA
0,00	0,00	0,00	0,00	0,00	31.490,00

TRANSPORTADOR / VOLUMES TRANSPORTADOS						
NOME / RAZÃO SOCIAL		FRETE/CONTA	CÓDIGO ANTT	PLACA/VEIC	UF	CNPJ / CPF
MEF TRANSPORTES LIMITADA		0-Emitente				20.147.617/0022-76
ENDEREÇO		MUNICÍPIO	UF	INSCRIÇÃO ESTADUAL		
RUA MIGUEL MENTEN 500		SAO PAULO	SP	114387171114		
QUANTIDADE	ESPÉCIE	MARCA	NUMERAÇÃO	PESO BRUTO	PESO LÍQUIDO	
35	CX		0	315,000	315,000	

DADOS DOS PRODUTOS / SERVIÇOS														
CÓD.	DESCR.PRODUTO/SERVIÇO	NCM/SH	CSOSN	CFOP	UN	QD	VR.UNIT.	VR.TOTAL	BS.ICMS	VR.ICMS	IPI	%ICMS	%IPI	TRIB.
009.12	BALANCA ELETRONICA, MARCA LIDER, MOD. P-200C CAP. 200 KG DIV. 100 G ACO CARBONO 0,30 X 0,40 M LD 1050 LCD NUMEROS DE SERIE 44858, 54776, 54771, 52035, 54769, 54767, 54766, 54765, 54774, 54768.	84231000	040	5102	UN	10,00	899,00	8.990,00	0,00	0,00	0,00	0,00	0,00	3.308,32
013.11	BALANCA ELETRONICA, MARCA LIDER, MOD. P-200M CAP. 200 KG DIV. 50 G ACO CARBONO 0,28 X 0,32 M DISPLAY CRISTAL LIQUIDO NUMEROS DE SERIE 55135, 55136, 55137, 55138, 55139, 55140, 55141, 55142, 55143, 55144, 55145, 55146, 55147, 55148, 55149, 55150, 55151, 55152, 55153, 55154, 55155, 55156, 55157, 55158, 55159.	84231000	040	5102	UN	25,00	900,00	22.500,00	0,00	0,00	0,00	0,00	0,00	8.280,00

DADOS ADICIONAIS TOTAL APROXIMADO DE TRIBUTOS FEDERAIS, ESTADUAIS: R\$11588,32; LOCAL DE ENTREGA: RUA BELA CINTRA, 151 CONSOLAÇÃO - SAO PAULO-SP - CNPJ: 51.174.001/0001-9; Nr Ordem de Compra : 002/18; Nota fiscal emitida nos termos do artigo 55, do Anexo I, do RICMS/2000 alterado pelo DECRETO N 48.034/2003 para Isenção de ICMS aos órgãos públicos da administração direta do Estado de SP ou Art. 153 do anexo I do Decreto 45.490/00 convenio 120/2011; CONFIRAR A MERCADORIA NO ATO DO RECEBIMENTO/ACEITE. NÃO ACEITAMOS RECLAMAÇÕES POSTERIORES.; PROCESSO REFERENTE AO PREGAIO ELETRONICO: 173/17, PROCESSO: 99532/17, OFICIO DE AUTORIZAÇÃO: 002/18, OFERTA DE COMPRA: 0300300000120170C00267, AGENDAR ENTREGA NO FONE (11) 3256-2259, DADOS BANCARIOS: BANCO DO BRASIL AG: 3300-6 E/C 25611-0 KCRS EQUIPAMENTOS.	RESERVADO AO FISCO
---	---------------------------

Powered by Forsoft - www.forsoft.com.br

RECEBEMOS DE K.C.R. INDUSTRIA E COMERCIO DE EQUIPAMENTOS EIRELI EPP OS PRODUTOS E/OU SERVIÇOS CONSTANTES DA NOTA FISCAL ELETRÔNICA INDICADA AO LADO. EMISSÃO: 14/05/2018 VALOR TOTAL: 31.490,00 DESTINATÁRIO: SAO PAULO TRIBUNAL DE JUSTICA - PC DA SE, S/N, CENTRO, SAO PAULO, SP		NF-e Nº: 000.004.588 SÉRIE: 001
Data de Recebimento	Identificação e Assinatura do Recebedor	



Autenticação Digital Código: 107650806208561492475-1
 Data: 08/06/2020 17:07:57
 Valor Total do Ato: R\$ 4.58
 Selo Digital Tipo Normal C: AKC22908-370N;



Cartório Azevêdo Bastos
 Av. Presidente Epitácio Pessoa - 1144
 Bairro dos Estados, João Pessoa - PB
 (51) 3244-8494 - cartorio@azevedobastos.net.br
<http://azevedobastos.net.br>

Bel. Valter Azevêdo da Grande Cavalariada
 TJPB



REPÚBLICA FEDERATIVA DO BRASIL
ESTADO DA PARAÍBA
CARTÓRIO AZEVEDO BASTOS
FUNDADO EM 1888
PRIMEIRO REGISTRO CIVIL DE NASCIMENTO E ÓBITOS E PRIVATIVO DE CASAMENTOS, INTERDIÇÕES E TUTELAS DA COMARCA DE
JOÃO PESSOA

Av. Epitácio Pessoa, 1145 Bairro dos Estados 58030-00, João Pessoa PB
Tel.: (83) 3244-5404 / Fax: (83) 3244-5484
<http://www.azevedobastos.not.br>
E-mail: cartorio@azevedobastos.not.br



DECLARAÇÃO DE SERVIÇO DE AUTENTICAÇÃO DIGITAL

O Bel. Válber Azevêdo de Miranda Cavalcanti, Oficial do Primeiro Registro Civil de Nascimentos e Óbitos e Privativo de Casamentos, Interdições e Tutelas com atribuição de autenticar e reconhecer firmas da Comarca de João Pessoa Capital do Estado da Paraíba, em virtude de Lei, etc...

DECLARA para os devidos fins de direito que, o documento em anexo identificado individualmente em cada Código de Autenticação Digital¹ ou na referida sequência, foi autenticado de acordo com as Legislações e normas vigentes².

DECLARO ainda que, para garantir transparência e segurança jurídica de todos os atos oriundos da atividade Notarial e Registral no Estado da Paraíba, foi instituído pela Lei Nº 10.132, de 06 de novembro de 2013, a aplicação obrigatória de um Selo Digital de Fiscalização Extrajudicial em todos os atos de notas e registro, composto de um código único (por exemplo: Selo Digital: ABC12345-X1X2) e dessa forma, cada autenticação processada pela nossa Serventia pode ser verificada e confirmada tantas vezes quanto for necessário através do site do Tribunal de Justiça do Estado da Paraíba, endereço <https://corregedoria.tjpb.jus.br/selo-digital/>

A autenticação digital do documento faz prova de que, na data e hora em que ela foi realizada, a empresa K.C.R. INDUSTRIA E COMERCIO DE EQUIPAMENTOS EIRELI tinha posse de um documento com as mesmas características que foram reproduzidas na cópia autenticada, sendo da empresa K.C.R. INDUSTRIA E COMERCIO DE EQUIPAMENTOS EIRELI a responsabilidade, única e exclusiva, pela idoneidade do documento apresentado a este Cartório.

Esta DECLARAÇÃO foi emitida em **08/06/2020 17:10:13 (hora local)** através do sistema de autenticação digital do Cartório Azevedo Bastos, de acordo com o Art. 1º, 10º e seus §§ 1º e 2º da MP 2200/2001, como também, o documento eletrônico autenticado contendo o Certificado Digital do titular do Cartório Azevedo Bastos, poderá ser solicitado diretamente a empresa K.C.R. INDUSTRIA E COMERCIO DE EQUIPAMENTOS EIRELI ou ao Cartório pelo endereço de e-mail autentica@azevedobastos.not.br

Para informações mais detalhadas deste ato, acesse o site <https://autdigital.azevedobastos.not.br> e informe o Código de Consulta desta Declaração.

A consulta desta Declaração estará disponível em nosso site.

¹Código de Autenticação Digital: 107650806208561492475-1

²Legislações Vigentes: Lei Federal nº 8.935/94, Lei Federal nº 10.406/2002, Medida Provisória nº 2200/2001, Lei Federal nº 13.105/2015, Lei Estadual nº 8.721/2008, Lei Estadual nº 10.132/2013 e Provimento CGJ N° 003/2014.

O referido é verdade, dou fé.

CHAVE DIGITAL

00005b1d734fd94f057f2d69fe6bc05b51cd7604178c4295b7dc97c9e15b2b937d8679c2174653c49e9ce83ba4d4db8cecb20b4ce12d60edafdb5f4e491947fb21a8e1f481e73c7e7d9b8f154930b010

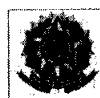

Presidência da República
Casa Civil
Medida Provisória Nº 2.200-2,
de 24 de agosto de 2001.



Especificações Gerais		MATÕES DO NORTE / MA
Classe de exatidão	Classe III, conforme portaria 236/94 do INMETRO.	PROC. <u>18013004 1202 2</u>
Divisão mínima	50 a 100g	FLS. <u>2011</u>
Capacidade	Modelo P150C 150kg; Modelo P180C 180kg; Modelo P200C 200kg; Modelo P300C 300kg;	RUB. <u>[assinatura]</u>
Display	Tipo Led 6 dígitos, 7 segmentos mais ponto decimal. Dimensões do dígito 14,2mm x 9,8mm; Tipo LCD* (liquid cristal display) 6 dígitos, 7 segmentos mais ponto decimal. Dimensões do dígito 15mm x 7,0mm;	
Indicador	Com acabamento em ABS ou aço inoxidável*, com as seguintes dimensões: A 95 x L 185 x P 47 (Versão em ABS) A 93 x L 182 x P 47 (Versão em aço inoxidável*) A = Altura, L = Largura e P = Profundidade.	
Acabamento/Estrutura	Fabricada em aço carbono ou em aço inoxidável* 304 com piso em borracha antiderrapante, sistema de controle (terminal) em ABS ou aço inoxidável* 304, possuindo ainda a régua antropométrica com escala de 1,00m a 2,10m, conforme detalhes abaixo, podendo ainda ser personalizada conforme as necessidades dos clientes.	
	Indicador	Com acabamento em ABS ou aço inoxidável* 304, com as seguintes dimensões: A 95 x L 185 x P 47 (Versão em ABS) A 93 x L 182 x P 47 (Versão em aço inoxidável*) A = Altura, L = Largura e P = Profundidade.
	Teclado	Membrana com 4 teclas de fácil digitação, resistência mecânica > 1.000.000 toques por tecla + tecla/botão liga-desliga.
	Coluna*	Coluna com 1m* de comprimento.
	Base	A 120 x L 300 x P 400 até A 120 x L 500 x P 600 (em aço carbono ou inoxidável* 304); A = Altura, L = Largura e P = Profundidade. Nota: Conforme a tabela de dimensões no final deste folder, sendo que outras medidas podem ser feitas de acordo com a solicitação e necessidades do cliente.
	Plataforma	A plataforma de pesagem é feita em PP (polipropileno), porém, pode ser aço carbono* ou aço inoxidável* 304, todas com piso em borracha antiderrapante.
	Braço antropométrico	Em PP (polipropileno).
	Régua antropométrica	Em aço carbono ou alumínio*.
	Pintura	Quando com partes em aço carbono, com pintura na cor branca sem textura ou pintura eletrostática na cor cinza* claro (texturizada). Demais cores ou personalizações no produto podem ser feitas sob consulta.
	Pés	Pés com sistema de regulagem de altura, visando um perfeito nivelamento do produto.
Grau de Proteção	IP40 (NBR6146).	
Alimentação	Alimentação universal (90 ~ 240Vca, 50/60Hz), consumo de 1,5W. Alimentação com bateria* (consumo de 7W, durante o carregamento), consultar a fabricação.	
Bateria*	Bateria interna de 3,6V @ com autonomia de bateria de 50 horas.	
Condições ambientais	Temperatura de operação -10° ~ 50°C Umidade relativa do ar 10% ~ 95% sem condensação	
Peso total	30kg;	
Altura total do conjunto	1300mm (1,30m), com o braço antropométrico recolhido.	
Indicações	Zero, líquido, bateria* e valor medido.	
Aprovação	Lacre de segurança emitido pelo INMETRO.	

* Itens opcionais e fornecidos conforme as necessidades do cliente.

Características de Software e Funções

Manutenção de Zero	Auto Zero ao ligar
Sistema de pesagem	Possui o sistema de medida de peso central, o qual minimiza o erro de canto e variações de peso com a variação da temperatura.
Função mamãe bebê	Com esta função, o primeiro peso a subir na balança é zerado e o indicador de TARA fica ligado, assim que o segundo peso "entra" na pesagem o mesmo passa a ser exibido no display, sendo o processo reiniciado assim que o peso total é removido da balança.
Sobrepeso	Indicação de sobrecarga, quando o peso estiver acima da capacidade máxima calibrada mais nove divisões.
Subpeso	Indicação de subcarga, quando o peso estiver abaixo da capacidade máxima negativa calibrada, o display irá indicar subcarga.
Som do painel*	Função configurável*, que permite habilitar ou não o som emitido ao serem pressionadas as teclas do painel.
Tara	Possui as funções de Tara manual e automática.
Tipo de operação	Pesagem contínua ou Tara automática.

Itens Opcionais

Display	Tipo LED na montagem convencional, com possibilidade de montagem em LCD (sob consulta).
Indicador	Com possibilidade de montagem em aço inoxidável 304, com a possibilidade de montagem com outros tipos de aço inox (sob consulta), conforme as necessidades do cliente.
Base	Com possibilidade de montagem em aço inoxidável 304, com a possibilidade de montagem com outros tipos de aço inox (sob consulta), conforme as necessidades do cliente.
Régua antropométrica	Com possibilidade de montagem em alumínio.
Plataforma	Com possibilidade de montagem em aço carbono ou em aço inoxidável 304, com a possibilidade de montagem com outros tipos de aço inox (sob consulta), conforme as necessidades do cliente.
Coluna	Com tamanho disponível de 1,0m, devido a utilização da régua antropométrica o dimensional da coluna não pode ser inferior;
Som do painel	Esta função é opcional com a utilização do indicador LD1050, no LD2051 é padrão;
Bateria	O produto pode ser montado com bateria interna para alimentação.
Capacidades	150kg, 180kg, 200kg e 300kg;

Sistema de entrada e medição

Células	Sistema de trabalho Compressão Grau de proteção IP66 Nota: uma célula de carga;
Tipo	Resistiva, 1, 2 e 3mV/V e 35 a 2000 ohms.

Principais aplicações, carga da bateria e observações de uso

Pesagem	Pesagem e medição de pessoas em clínicas médicas, academias, farmácias, drogarias, hospitais, residências, etc.
Carga da bateria	Os modelos de balanças que estiverem equipados com bateria interna no indicador, requerem um tempo de carga para a bateria de 6:00h. Neste período, a balança pode ou não estar ligada (com display aceso ou realizando pesagens), porém, deve estar conectada a tomada da rede de energia elétrica, o que garantirá o carregamento da bateria neste período.
Observações de uso	Para que o produto funcione corretamente, verifique todos os detalhes contidos nestas informações técnicas. Não deve haver nada encostado na parte inferior da balança nem em sua superfície durante a pesagem. Mantenha-a sempre limpa, evitando lugares úmidos, calor excessivo e produtos químicos. Recomendamos também nunca utilizar abrasivos, produtos corrosivos ou qualquer tipo de solvente químico para a limpeza do conjunto, pois isto poderá danificar o seu produto. Para limpá-la use pano umedecido e sabão neutro. Em caso de dúvidas, sempre consulte a nossa equipe técnica para auxiliá-la.
NOTA:	A régua antropométrica não é aferida pelo INMETRO. O INMETRO verifica e lacra o sistema de medição de peso.

O produto não pode ser utilizado em ambientes com atmosferas explosivas e/ou inflamáveis e também não deve ser instalado em outros ambientes que estejam fora de suas especificações nominais contidas neste folder ou manual do produto. Nunca deixe um peso sobre a plataforma da balança, quando a mesma não estiver sendo utilizada. O teclado foi desenhado e projetado para ser pressionado com os dedos, não devendo ser pressionado de outras formas, sendo que sua vida útil diminuirá drasticamente se for pressionado com objetos metálicos e/ou pontiagudos, desta forma, evite o mau uso de seu equipamento.

Dimensional e capacidades detalhado

MATÕES DO NORTE / MA
PROC. 1309001/12022
FLS. 2013
RUB. *[assinatura]*

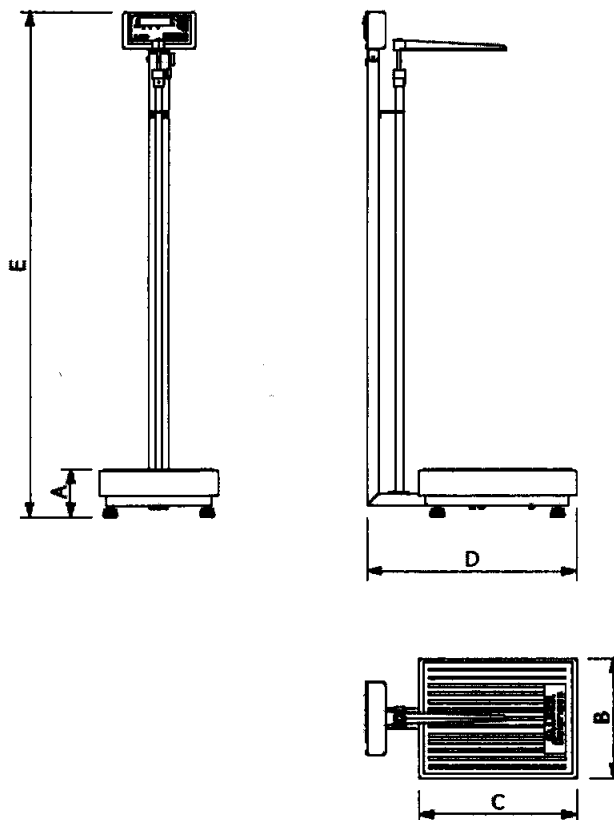

Dimensões (cm)	Dimensões da plataforma (mm)					Peso (kg)	Capacidade e divisão mínima			
	A (mm)	B (mm)	C (mm)	D (mm)	E (mm)		150kg (div 50g)	180kg (div 50g)	200kg (div 50g)	300kg (div 100g)
30 x 40	120	300	400	540	1300	15	X	X	X	X
34 x 40	120	340	400	540	1300	17	X	X	X	X
40 x 40	120	400	400	540	1300	19	X	X	X	X
40 x 50	120	400	500	640	1300	21	X	X	X	X
40 x 60	120	400	600	740	1300	23	X	X	X	X
44 x 60	120	440	600	740	1300	24	X	X	X	X
50 x 60	120	500	600	740	1300	26	X	X	X	X

Outras dimensões e capacidades sob consulta.

Obs: O presente catálogo não comporta todas as possibilidades e especificações disponíveis do produto, sendo que há outras possibilidades, especificações especiais, alterações de acessórios e personalização sob consulta.

Garantia

Garantia de 12 meses, conforme termo existente na proposta comercial.

Não rompa o lacre nem abra a sua balança. Você poderá pôr em risco o seu funcionamento e perder a garantia Líder Balanças, além de poder sofrer multa e interdição pelo órgão fiscalizador metrológico – IPEM / INMETRO;

Detalhes técnicos sobre o produto podem ser obtidos diretamente no site da Líder Balanças, em: <http://www.liderbalancas.com.br>, ou através do e-mail: lider@liderbalancas.com.br.



GOVERNO DO ESTADO DE SÃO PAULO
SECRETARIA DE DESENVOLVIMENTO ECONÔMICO
JUNTA COMERCIAL DO ESTADO DE SÃO PAULO

MATÔES DO NORTE / MA
PROC. 3807004/2022-2
FLS. 3014
RUB. [assinatura]



CERTIDÃO SIMPLIFICADA

CERTIFICAMOS QUE AS INFORMAÇÕES ABAIXO CONSTAM DOS DOCUMENTOS ARQUIVADOS NESTA JUNTA COMERCIAL E SÃO VIGENTES NA DATA DE SUA EXPEDIÇÃO.

SE HOUVER ARQUIVAMENTOS POSTERIORES, ESTA CERTIDÃO PERDERÁ SUA VALIDADE.

A AUTENTICIDADE DESTA CERTIDÃO E A EXISTÊNCIA DE ARQUIVAMENTOS POSTERIORES, SE HOUVER, PODERÃO SER CONSULTADAS NO SITE WWW.JUCESPONLINE.SP.GOV.BR, MEDIANTE O CÓDIGO DE AUTENTICIDADE INFORMADO AO FINAL DO DOCUMENTO.

TRANSFORMADA AUTOMATICAMENTE PARA LTDA - ART. 41 DA LEI 14.195 DE 26/08/2021

NIRE	REGISTRO	DATA DA CONSTITUIÇÃO	INÍCIO DAS ATIVIDADES	PRAZO DE DURAÇÃO	
35601063448		22/09/2015	28/11/2007	PRAZO INDETERMINADO	
SITUAÇÃO					
PENDÊNCIA ADMINISTRATIVA					
NOME COMERCIAL				TIPO JURÍDICO	
K.C.R. INDUSTRIA E COMERCIO DE EQUIPAMENTOS EIRELI				EIRELI (E.P.P.)	
C.N.P.J.	ENDEREÇO	NÚMERO	COMPLEMENTO		
09.251.627/0001-90	RUA MARECHAL MASCARENHAS DE MORAES	88			
BAIRRO	MUNICÍPIO	UF	CEP	MOEDA	VALOR CAPITAL
PARQUE INDUSTRIAL	ARACATUBA	SP	16075-370	R\$	120.000,00

OBJETO SOCIAL	
FABRICAÇÃO DE EQUIPAMENTOS PARA SINALIZAÇÃO E ALARME FABRICAÇÃO DE PRODUTOS DE TREFILADOS DE METAL, EXCETO PADRONIZADOS MANUTENÇÃO E REPARAÇÃO DE MÁQUINAS E EQUIPAMENTOS PARA USO GERAL NÃO ESPECIFICADOS ANTERIORMENTE OBRAS DE FUNDAÇÕES COMÉRCIO ATACADISTA DE INSTRUMENTOS E MATERIAIS PARA USO MÉDICO, CIRÚRGICO, HOSPITALAR E DE LABORATÓRIOS EXISTEM OUTRAS ATIVIDADES	

TITULAR				
NOME				
MARCOS RIBEIRO JUNIOR				
ENDEREÇO	NÚMERO	COMPLEMENTO		
RUA CAMBARA	12	CDELTHA PARK		
BAIRRO	MUNICÍPIO	UF	CEP	RG
AEROPORTO	ARAMINA	SP	16057-801	276012926
CPF	CARGO	QUANTIDADE COTAS		
226.722.708-80	TITULAR E ADMINISTRADOR			

ÚLTIMO DOCUMENTO ARQUIVADO	
DATA	NÚMERO
03/01/2022	800.240/22-4
REGISTRO DA DECLARAÇÃO DE ENQUADRAMENTO DE EMPRESA DE PEQUENO PORTE - (EPP).	

FIM DAS INFORMAÇÕES PARA NIRE: 35601063448
DATA DA ÚLTIMA ATUALIZAÇÃO DA BASE DE DADOS: 16/08/2022

MATÕES DO NORTE / MA	
PROC.	1807001 1202 2
FLS.	2015
RUB.	10



Certidão Simplificada. Documento certificado por GISELA SIMIEMA CESCHIN, Secretária Geral da Jucesp. A Junta Comercial do Estado de São Paulo, garante a autenticidade deste documento quando visualizado diretamente no portal www.jucesponline.sp.gov.br sob o número de autenticidade 177117323, terça-feira, 16 de agosto de 2022 às 20:03:14.

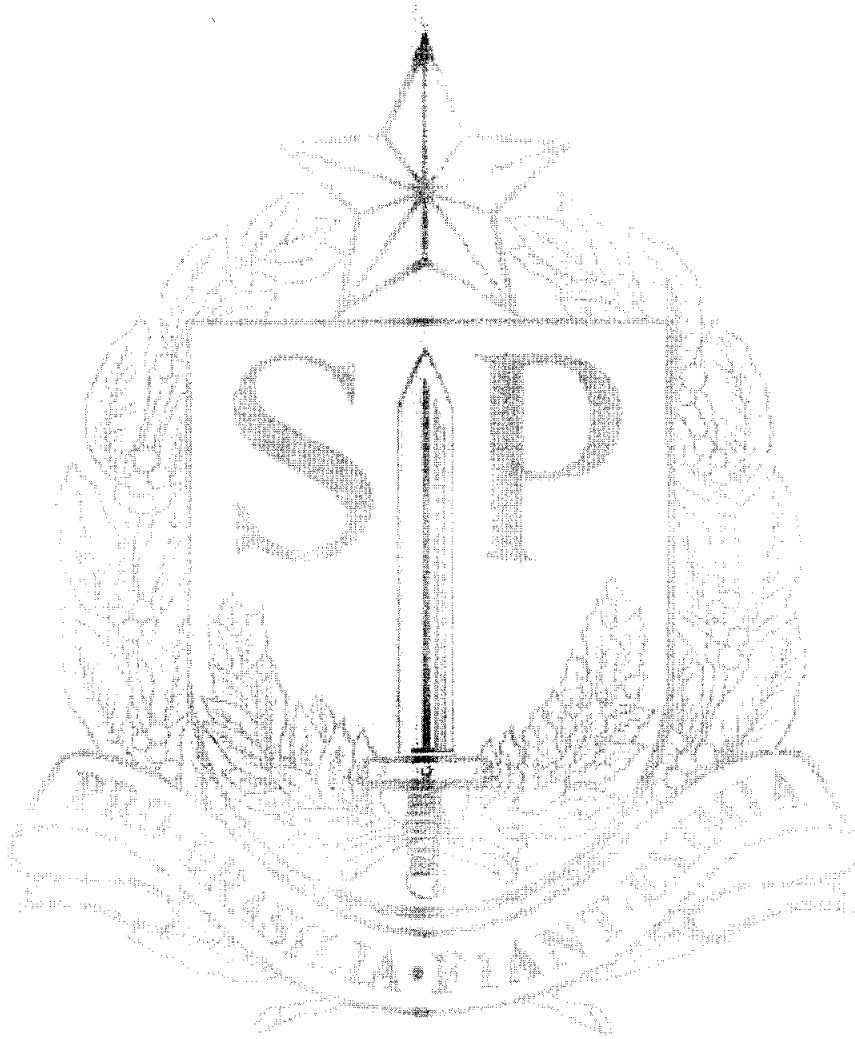

K.C.R

K.C.R. Indústria e Comercio de Equipamentos Eireli

Insc. Est. 177.267.457.119 - C.N.P.J 09.251.627/0001-90

MATÕES DO NORTE / MA	
PROC.	1807001 1262-2
FLS.	2016
RUB.	<i>[assinatura]</i>

DECLARAÇÕES

Ref. Pregão Eletrônico SRP Nº 024/2022

A empresa K.C.R INDUSTRIA E COMERCIO DE EQUIPAMENTOS EIRELI, estabelecida à AV: Marechal Mascarenhas de Moraes nº 88, nesta cidade de Araçatuba, estado de São Paulo, inscrita no CNPJ nº 09.251.627/0001-90 e Inscrição Estadual nº 177.267.457.119, por intermédio de sua representante legal/procurador o Sr. MARCOS RIBEIRO JÚNIOR, CPF: 226.722.708-80 RG: 27.601.292-6 SSP/SP, DECLARA,

Que esta enquadrada como Empresa de Pequeno Porte e cumpre os requisitos estabelecidos no artigo 3º da Lei Complementar nº 123, de 2006, estando apta a usufruir do tratamento favorecido estabelecido em seus arts. 42 a 49;

Que não existe qualquer impedimento entre os previstos nos incisos do § 4º do artigo 3º da Lei Complementar Federal nº. 123/2006.

Que está ciente e concorda com as condições contidas no Edital e seus anexos;

Que cumpre os requisitos para a habilitação definidos no Edital e que a proposta apresentada está em conformidade com as exigências editalícias;

Que inexistem fatos impeditivos para sua habilitação no certame, ciente da obrigatoriedade de declarar ocorrências posteriores;

Que não emprega menor de 18 anos em trabalho noturno, perigoso ou insalubre e não emprega menor de 16 anos, nos termos do artigo 7º, XXXIII, da Constituição;

Que não possui, em sua cadeia produtiva, empregados executando trabalho degradante ou forçado, observando o disposto nos incisos III e IV do art. 1º e no inciso III do art. 5º da Constituição Federal;

Que os serviços são prestados por empresas que comprovem cumprimento de reserva de cargos prevista em lei para pessoa com deficiência ou para reabilitado da Previdência Social e que atendam às regras de acessibilidade previstas na legislação, conforme disposto no art. 93 da Lei nº 8.213, de 24 de julho de 1991.

Que proposta apresentada para participar do PREGÃO foi elaborada de maneira independente por esta empresa, e o conteúdo da proposta não foi, no todo ou em parte, direta ou indiretamente, informado, discutido ou recebido de qualquer outro participante potencial ou de fato do PREGÃO ELETRÔNICO, por qualquer meio ou por qualquer pessoa;

Não está declarada inidônea por ato do Poder Público;

Que Não está impedida de transacionar com a Administração Pública ou com qualquer das suas entidades de administração indireta.

Que Nos termos do artigo 5º, inciso XIII da Lei nº 8.666/93, comprometemo-nos a informar a ocorrência de fato superveniente impeditivo da habilitação e da qualificação exigidas pelo Edital.

Que Atende aos critérios de qualidade ambiental e sustentabilidade sócio-ambiental, respeitando as normas de proteção do meio ambiente, em conformidade com a IN 01/2010-SLTI.

Que não existe em seu quadro de empregados, servidores públicos exercendo funções de gerencia, administração ou tomada de decisão.

Que não possui proprietário ou sócio que seja cônjuge, companheiro ou parente em linha reta, colateral ou por afinidade, até o terceiro grau, e por afinidade, até o segundo grau, de agente político do órgão ou entidade contratante ou de servidor público com capacidade de influir no resultado do processo licitatório.

Araçatuba/SP 12 de setembro de 2022.

K.C.R INDUSTRIA E COMERCIO DE EQUIPAMENTOS EIRELI
MARCOS RIBEIRO JÚNIOR
CARGO: SÓCIO
CPF: 226.722.708-80 RG: 27.601.292-6

K.C.R. Comercio de Equipamentos Eireli – Marechal Mascarenhas de Moraes nº 88 – CEP 16.075-370
Araçatuba - SP. Telefone +55 (18) 2102-5500 Fax (18) 2102-5530- Insc. Mun. 757328



TRIBUNAL DE CONTAS DA UNIÃO

MATÔES DO NORTE / MA
PROC. 2807001 / 2022-2
FLS. 2017
RUB. <i>AB</i>

Consulta Consolidada de Pessoa Jurídica

Este relatório tem por objetivo apresentar os resultados consolidados de consultas eletrônicas realizadas diretamente nos bancos de dados dos respectivos cadastros. A responsabilidade pela veracidade do resultado da consulta é do Órgão gestor de cada cadastro consultado. A informação relativa à razão social da Pessoa Jurídica é extraída do Cadastro Nacional da Pessoa Jurídica, mantido pela Receita Federal do Brasil.

Consulta realizada em: 16/08/2022 20:06:19

Informações da Pessoa Jurídica:

Razão Social: **K.C.R. INDUSTRIA E COMERCIO DE EQUIPAMENTOS EIRELI**
CNPJ: **09.251.627/0001-90**

Resultados da Consulta Eletrônica:

Órgão Gestor: **TCU**
Cadastro: **Licitantes Inidôneos**
Resultado da consulta: **Nada Consta**

Para acessar a certidão original no portal do órgão gestor, clique [AQUI](#).

Órgão Gestor: **CNJ**
Cadastro: **CNIA - Cadastro Nacional de Condenações Cíveis por Ato de Improbidade Administrativa e Inelegibilidade**
Resultado da consulta: **Nada Consta**

Para acessar a certidão original no portal do órgão gestor, clique [AQUI](#).

Órgão Gestor: **Portal da Transparência**
Cadastro: **Cadastro Nacional de Empresas Inidôneas e Suspensas**
Resultado da consulta: **Nada Consta**

Para acessar a certidão original no portal do órgão gestor, clique [AQUI](#).

Órgão Gestor: **Portal da Transparência**
Cadastro: **CNEP - Cadastro Nacional de Empresas Punidas**
Resultado da consulta: **Nada Consta**

Para acessar a certidão original no portal do órgão gestor, clique [AQUI](#).

Obs: A consulta consolidada de pessoa jurídica visa atender aos princípios de simplificação e

MATÕES DO NORTE / MA	
PROC.	<u>1809001 1202 2</u>
FLS.	<u>2018</u>
RUB.	<u>18</u>

racionalização de serviços públicos digitais. Fundamento legal: Lei nº 12.965, de 23 de abril de 2014, Lei nº 13.460, de 26 de junho de 2017, Lei nº 13.726, de 8 de outubro de 2018, Decreto nº 8.638 de 15, de janeiro de 2016.

FILTROS APLICADOS:

Busca livre: 226.722.708-80

LIMPAR

Data da consulta: 15/08/2022 13:40:07

Data da última atualização: 13/08/2022 10:15:09

DETALHAR	CNPJ/CPF DO SANCIONADO	NOME DO SANCIONADO	UF DO SANCIONADO	ORGÃO/ENTIDADE SANCIONADORA	TIPO DA SANÇÃO	INÍCIO DA VIÊNCIA DA SANÇÃO	FIM DA VIÊNCIA DA SANÇÃO	VALOR DA MULTA	QUANTIDADE
Nenhum registro encontrado									

MATÔES DO NORTE / MA	
PROC.	4309001 1202 2
FLS.	2019
RUB.	

FILTROS APLICADOS:

CPF / CNPJ: 09.251.627/0001-90

LIMPAR

Data da consulta: 15/08/2022 13:40:07
Data da última atualização: 13/08/2022 10:15:09

DETALHAR	CNPJ/CPF DO SANCIONADO	NOME DO SANCIONADO	UF DO SANCIONADO	ORÇÃO/ENTIDADE SANCIONADORA	TIPO DA SANÇÃO	INÍCIO DA VIÊNCIA DA SANÇÃO	FIM DA VIÊNCIA DA SANÇÃO	VALOR DA MULTA	QUANTIDADE
Nenhum registro encontrado									

MATÕES DO NORTE / MA
 PROC. 1907001 1202 2
 FLS. 2020
 RUB. 915

Improbidade Administrativa e Inelegibilidade

Certidão Negativa

Certifico que nesta data (06/09/2022 às 10:04) NÃO CONSTA no Cadastro Nacional de Condenações Cíveis por Ato de Improbidade Administrativa e Inelegibilidade registros de condenação com trânsito em julgado ou sanção ativa quanto ao CPF nº 226.722.708-80.

A condenação por atos de improbidade administrativa não implica automático e necessário reconhecimento da inelegibilidade do condenado.

Para consultas sobre inelegibilidade acesse portal do TSE em <http://divulgacandcontas.tse.jus.br/>

Esta certidão é expedida gratuitamente. Sua autenticidade pode ser por meio do número de controle 6317.4567.B9F1.0479 no seguinte endereço: https://www.cnj.jus.br/improbidade_adm/autenticar_certidao.php

Improbidade Administrativa e Inelegibilidade

Certidão Negativa

Certifico que nesta data (06/09/2022 às 10:05) NÃO CONSTA no Cadastro Nacional de Condenações Cíveis por Ato de Improbidade Administrativa e Inelegibilidade registros de condenação com trânsito em julgado ou sanção ativa quanto ao CNPJ nº 09.251.627/0001-90.

A condenação por atos de improbidade administrativa não implica automático e necessário reconhecimento da inelegibilidade do condenado.

Para consultas sobre inelegibilidade acesse portal do TSE em <http://divulgacandcontas.tse.jus.br/>

Esta certidão é expedida gratuitamente. Sua autenticidade pode ser por meio do número de controle 6317.4599.B56A.A529 no seguinte endereço: https://www.cnj.jus.br/improbidade_adm/autenticar_certidao.php

MATÕES DO NORTE / MA	
PROC.	1807001/2022
FLS.	2073
RUB.	10

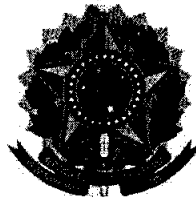

TRIBUNAL DE CONTAS DA UNIÃO
CERTIDÃO NEGATIVA
DE
LICITANTES INIDÔNEOS

(Válida somente com a apresentação do CPF)

Nome completo: **MARCOS RIBEIRO JUNIOR**

CPF/CNPJ: **226.722.708-80**

O Tribunal de Contas da União **CERTIFICA** que, na presente data, o (a) requerente acima identificado(a) **NÃO CONSTA** da relação de responsáveis inidôneos para participar de licitação na administração pública federal, por decisão deste Tribunal, nos termos do art. 46 da Lei nº 8.443/92 (Lei Orgânica do TCU).

Não constam da relação consultada para emissão desta certidão os responsáveis ainda não notificados do teor dos acórdãos condenatórios, aqueles cujas condenações tenham tido seu prazo de vigência expirado, bem como aqueles cujas apreciações estejam suspensas em razão de interposição de recurso com efeito suspensivo ou de decisão judicial.

Certidão emitida às 16:41:11 do dia 15/08/2022, com validade de trinta dias a contar da emissão.

A veracidade das informações aqui prestadas podem ser confirmadas no sítio <https://contas.tcu.gov.br/ords/f?p=INABILITADO:5>

Código de controle da certidão: LX9U150822164111

Atenção: qualquer rasura ou emenda invalidará este documento.

MATÕES DO NORTE / MA	
PROC.	<u>1509001</u> / <u>2022</u>
FLS.	<u>2024</u>
RUB.	<u>10</u>

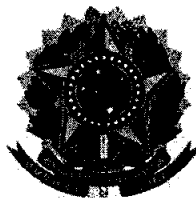

TRIBUNAL DE CONTAS DA UNIÃO

CERTIDÃO NEGATIVA

DE

LICITANTES INIDÔNEOS

Nome completo: **K.C.R. INDUSTRIA E COMERCIO DE EQUIPAMENTOS EIRELI**

CPF/CNPJ: **09.251.627/0001-90**

O Tribunal de Contas da União **CERTIFICA** que, na presente data, o (a) requerente acima identificado(a) **NÃO CONSTA** da relação de responsáveis inidôneos para participar de licitação na administração pública federal, por decisão deste Tribunal, nos termos do art. 46 da Lei nº 8.443/92 (Lei Orgânica do TCU).

Não constam da relação consultada para emissão desta certidão os responsáveis ainda não notificados do teor dos acórdãos condenatórios, aqueles cujas condenações tenham tido seu prazo de vigência expirado, bem como aqueles cujas apreciações estejam suspensas em razão de interposição de recurso com efeito suspensivo ou de decisão judicial.

Certidão emitida às 16:40:08 do dia 15/08/2022, com validade de trinta dias a contar da emissão.

A veracidade das informações aqui prestadas podem ser confirmadas no sítio <https://contas.tcu.gov.br/ords/f?p=INABILITADO:5>

Código de controle da certidão: **WLFU150822164008**

Atenção: qualquer rasura ou emenda invalidará este documento.

K.C.R

K.C.R. Indústria e Comercio de Equipamentos Eireli
Insc. Est. 177.267.457.119 - C.N.P.J 09.251.627/0001-90

DECLARAÇÃO DE PLENO ATENDIMENTO AOS REQUISITOS DE HABILITAÇÃO E ENQUADRAMENTO DE EMPRESA PEQUENO PORTE (EPP)

A empresa K.C.R INDUSTRIA E COMERCIO DE EQUIPAMENTOS EIRELI, estabelecida à AV: Marechal Mascarenhas de Moraes nº 88, nesta cidade de Araçatuba, estado de São Paulo, inscrita no CNPJ. nº 09.251.627/0001-90 e Inscrição Estadual nº 177.267.457.119, por intermédio de seu representante legal o Sr. MARCOS RIBEIRO JÚNIOR, portador da Carteira de Identidade 27.601.292-6 e do CPF nº. 226.722.708-80 e de sua contadora PATRICIA CORDEIRO DINIZ CRC: SP-319628/O-0, declara que é empresa de pequeno porte de modo que sofre, em cada ano calendário, receita bruta superior anual entre R\$ 360.000,00 (trezentos e sessenta mil reais) e R\$ 4.800.000,00 (quatro milhões e oitocentos mil reais) e nos termos do enquadramento previsto nos incisos I e II e §§ 1º e 2º, cumprimos plenamente os requisitos de habilitação exigidos no edital e no art. 3º da Lei Complementar n.º 123, de 14 de dezembro de 2006, cujos termos declaro conhecer na íntegra, estando apta, portanto, a exercer o direito de preferência como critério de desempate no presente procedimento licitatório e usufruir o tratamento favorecido estabelecido nos art. 42 a 49 da Lei Complementar n.º 123, de 14 de dezembro de 2006, alterado pela LC 147/14.

Em atendimento ao disposto da Lei complementar 123/2006, a empresa adotará em seu nome empresarial a expressão EPP.

Declaro ainda que o valor da receita bruta anual da empresa não excedeu aos limites fixados nos incisos I e II do art. 3 da Lei complementar 123/2006

DECLARO, igualmente que a licitante não se encontra nas situações de impedimento constante do art. 3º, §4º da Lei citada.

DECLARAMOS TOTAL RESPONSABILIDADE PELAS INFORMAÇÕES AQUI PRESTADAS E DO BALANÇO PATRIMONIAL/DEMONSTRAÇÕES CONTÁBEIS APRESENTADA PELA EMPRESA.

DECLARA, para fins do disposto no inciso VII do art. 4º da Lei 10.520, de 17 de julho de 2002, que cumpre plena e rigorosamente os requisitos de Habilitação exigidos pelo instrumento convocatório.

Por ser esta a expressão da verdade, firmamos a presente declaração sob as penas da lei, para que produza os efeitos legais, ciente de que, se comprovadamente falsa a declaração, sujeitar-me-emos, na qualidade de declarantes às sanções civis, administrativas e criminais previstas na legislação aplicável.

Araçatuba, (SP), 17 de agosto de 2022

K.C.R INDUSTRIA E COMERCIO DE EQUIPAMENTOS EIRELI
MARCOS RIBEIRO JÚNIOR
CARGO: SÓCIO
CPF: 226.722.708-80 RG: 27.601.292-6

Patricia Cordeiro Diniz
PATRICIA CORDEIRO DINIZ
CRC: SP-319628/O-0
CONTADORA

1º TABELÃO DE NOTAS E DE PROTESTO DE LETRAS E TITULOS - ARAÇATUBA
Av. Luis Pereira Barros, 137 Centro - Araçatuba - SP - CEP: 16219-329 - Fone: (18) 3622-4387
Tabelão: Res. Provisória da Silva Dagnino
PAGO por REBELIÃO A VALOR DE R\$ 200,00 (duzentos reais) dos
MARCOS RIBEIRO JÚNIOR e PATRICIA CORDEIRO DINIZ
Araçatuba, 17 de agosto de 2022.
Em test. da verdade P: 29 - Op. N.º 1201
João Francisco Ribeiro Junior - Escrivão Aut. nº 1201
LIVRETA: SEMPRE Nº. 005164-37691
Quilates R\$ 15,00

SECRETARIA DE ADMINISTRAÇÃO
1201
2022

O presente documento digital foi conferido com o original e assinado digitalmente por SILVIA GUARINON CORREA LODI, em quarta-feira, 17 de agosto de 2022 12:27:11 GMT-03:00, CNS: 12.142-6 - OFICIAL DE REGISTRO CIVIL DAS PESSOAS NATURAIS E DE INTERDIÇÕES E TUTELAS DA SEDE DA COMARCA DE ARAÇATUBA, nos termos da medida provisória N. 2.200-2 de 24 de agosto de 2001. Sua autenticidade deverá ser confirmada no endereço eletrônico www.cenad.org.br/autenticidade. O presente documento digital pode ser convertido em papel por meio de autenticação no Tabelionato de Notas. Provisório nº 100/2020 CNJ - artigo 22.

K.C.R

K.C.R. Indústria e Comercio de Equipamentos Eireli
Insc. Est. 177.267.457.119 - C.N.P.J 09.251.627/0001-90

MATÕES DO NORTE / MA	
PROC.	1809001 / 202-2
FLS.	2026
RUB.	111

DECLARAÇÃO DE CUMPRIMENTO DOS REQUISITOS DE HABILITAÇÃO

PREGÃO Nº 024/2022
PROCESSO ADMINISTRATIVO Nº 1507001/2022
PREGÃO ELETRÔNICO

À
PREFEITURA MUNICIPAL DE MATÕES DO NORTE/MA
AO PREGOEIRO E EQUIPE DE APOIO.

A empresa **K.C.R INDUSTRIA E COMERCIO DE EQUIPAMENTOS EIRELI**, estabelecida à AV: Marechal Mascarenhas de Moraes nº 88, nesta cidade de Araçatuba, estado de São Paulo, inscrita no CNPJ nº 09.251.627/0001-90 e Inscrição Estadual nº 177.267.457.119, por intermédio de seu representante legal o Sr. **MARCOS RIBEIRO JÚNIOR**, CPF: 226.722.708-80 RG: 27.601.292-6 SSP/SP, declara, em conformidade com a lei nº 10.520/02, que cumpre todos os requisitos para habilitação para este certame licitatório na prefeitura municipal de MATÕES DO NORTE/MA - pregão eletrônico nº 024/2022.

Araçatuba/SP, 12 de setembro de 2022.



K.C.R INDUSTRIA E COMERCIO DE EQUIPAMENTOS EIRELI
MARCOS RIBEIRO JÚNIOR
CARGO: SÓCIO
CPF: 226.722.708-80 RG: 27.601.292-6

K.C.R

K.C.R. Indústria e Comercio de Equipamentos Eireli

Insc. Est. 177.267.457.119 - C.N.P.J 09.251.627/0001-90

MATÔES DO NORTE / MA	
PROC.	1507001 / 2022
FLS.	707
RUB.	AD

DECLARAÇÃO DE SUJEIÇÃO ÀS CONDIÇÕES ESTABELECIDAS NO EDITAL E DE INEXISTÊNCIA DE FATOS SUPERVENIENTES IMPEDITIVOS DA HABILITAÇÃO

PREGÃO Nº 024/2022

PROCESSO ADMINISTRATIVO Nº 1507001/2022

PREGÃO ELETRÔNICO

À
PREFEITURA MUNICIPAL DE MATÔES DO NORTE/MA
AO PREGOEIRO E EQUIPE DE APOIO.

A empresa K.C.R INDUSTRIA E COMERCIO DE EQUIPAMENTOS EIRELI, estabelecida à AV: Marechal Mascarenhas de Moraes nº 88, nesta cidade de Araçatuba, estado de São Paulo, inscrita no CNPJ nº 09.251.627/0001-90 e inscrição estadual nº 177.267.457.119, por intermédio de seu representante legal o Sr. MARCOS RIBEIRO JÚNIOR, CPF: 226.722.708-80 RG: 27.601.292-6 SSP/SP, declara expressamente que se sujeita às condições estabelecidas no edital acima citado e que acatará integralmente qualquer decisão que venha a ser tomada pelo licitador quanto à qualificação apenas das proponentes que tenham atendido às condições estabelecidas no edital e que demonstrem integral capacidade de executar o fornecimento do bem previsto.

Declara, ainda, para todos os fins de direito, a inexistência de fatos supervenientes impeditivos da habilitação ou que comprometa a idoneidade da proponente nos termos do artigo 32, parágrafo 2º, e artigo 97 da lei nº 8.666, de 21 de junho de 1993, e alterações subsequentes.

Araçatuba/SP, 12 de setembro de 2022.

K.C.R INDUSTRIA E COMERCIO DE EQUIPAMENTOS EIRELI
MARCOS RIBEIRO JÚNIOR
CARGO: SÓCIO
CPF: 226.722.708-80 RG: 27.601.292-6

K.C.R

K.C.R. Indústria e Comercio de Equipamentos Eireli

Insc. Est. 177.267.457.119 - C.N.P.J 09.251.627/0001-90

MATÔES DO NORTE / MA	
PROC.	1507001 / 2022
FLS.	2078
RUB.	10

DECLARAÇÃO NOS TERMOS DO INCISO XXXIII DO ARTIGO 7º DA CONSTITUIÇÃO FEDERAL

PREGÃO Nº 024/2022
PROCESSO ADMINISTRATIVO Nº 1507001/2022
PREGÃO ELETRÔNICO

À
PREFEITURA MUNICIPAL DE MATÔES DO NORTE/MA
AO PREGOEIRO E EQUIPE DE APOIO.

A empresa K.C.R INDUSTRIA E COMERCIO DE EQUIPAMENTOS EIRELI, estabelecida à AV: Marechal Mascarenhas de Moraes nº 88, nesta cidade de Araçatuba, estado de São Paulo, inscrita no CNPJ nº 09.251.627/0001-90 e Inscrição Estadual nº 177.267.457.119, por intermédio de seu representante legal o Sr. MARCOS RIBEIRO JÚNIOR, CPF: 226.722.708-80 RG: 27.601.292-6 SSP/SP, declara, para fins do disposto no inc. v do art. nº 27 da lei nº 8.666, de 21 de junho de 1993, acrescido pela lei nº 9.854, de 27 de outubro de 1999, que não emprega menor de dezoito anos em trabalho noturno, perigoso ou insalubre e não emprega menor de dezesseis anos.

Araçatuba/SP, 12 de setembro de 2022.

K.C.R INDUSTRIA E COMERCIO DE EQUIPAMENTOS EIRELI
MARCOS RIBEIRO JÚNIOR
CARGO: SÓCIO
CPF: 226.722.708-80 RG: 27.601.292-6

K.C.R

K.C.R. Indústria e Comercio de Equipamentos Eireli
Insc. Est. 177.267.457.119 - C.N.P.J 09.251.627/0001-90

MATÕES DO NORTE / MA	
PROC.	189001 / 2022
FLS.	2029
RUB.	10

DECLARAÇÃO DE ELABORAÇÃO INDEPENDENTE DE PROPOSTA

PREGÃO Nº 024/2022
PROCESSO ADMINISTRATIVO Nº 1507001/2022
PREGÃO ELETRÔNICO

À
PREFEITURA MUNICIPAL DE MATÕES DO NORTE/MA
AO PREGOEIRO E EQUIPE DE APOIO.

A empresa K.C.R INDUSTRIA E COMERCIO DE EQUIPAMENTOS EIRELI, estabelecida à AV: Marechal Mascarenhas de Moraes nº 88, nesta cidade de Araçatuba, estado de São Paulo, inscrita no CNPJ nº 09.251.627/0001-90 e Inscrição Estadual nº 177.267.457.119, por intermédio de seu representante legal o Sr. **MARCOS RIBEIRO JÚNIOR**, CPF: 226.722.708-80 RG: 27.601.292-6 SSP/SP, para fins no disposto no edital de licitação: pregão eletrônico nº 024/2022, declara, sob as penas da lei, em especial o art. 299 do código penal brasileiro, que:

- a) a proposta apresentada para participar do pregão eletrônico nº 024/2022, foi elaborada de maneira independente (pelo licitante), e o conteúdo da proposta não foi, no todo ou em parte, direta ou indiretamente, informado, discutido ou recebido de qualquer outro participante potencial ou de fato do pregão eletrônico nº 024/2022, por qualquer meio ou por qualquer pessoa;
- b) a intenção de apresentar a proposta elaborada para participar do pregão eletrônico nº 024/2022 não foi informada, discutida ou recebida de qualquer outro participante potencial ou de fato do pregão eletrônico nº 024/2022, por qualquer meio ou por qualquer pessoa;
- c) que não tentou, por qualquer meio ou por qualquer pessoa, influir na decisão de qualquer outro participante potencial ou de fato do pregão eletrônico nº 024/2022 quanto a participar ou não da referida licitação;
- d) que o conteúdo da proposta apresentada para participar do pregão eletrônico nº 024/2022 não será, no todo ou em parte, direta ou indiretamente, comunicado ou discutido com qualquer outro participante potencial ou de fato do pregão eletrônico nº 024/2022 antes da adjudicação do objeto da referida licitação;
- e) que o conteúdo da proposta apresentada para participar do pregão eletrônico nº 024/2022 não foi, no todo ou em parte, direta ou indiretamente, informado, discutido ou recebido de qualquer integrante do município de MATÕES DO NORTE/MA, antes da abertura oficial das propostas; e
- f) que está plenamente ciente do teor e da extensão desta declaração e que detém plenos poderes e informações para firmá-la.

Araçatuba/SP, 12 de setembro de 2022.

K.C.R INDUSTRIA E COMERCIO DE EQUIPAMENTOS EIRELI
MARCOS RIBEIRO JÚNIOR
CARGO: SÓCIO
CPF: 226.722.708-80 RG: 27.601.292-6



Ministério do Meio Ambiente
 Instituto Brasileiro do Meio Ambiente e dos Recursos Naturais Renováveis
 CADASTRO TÉCNICO FEDERAL
 CERTIFICADO DE REGULARIDADE - CR



Registro n.º	Data da consulta:	CR emitido em:	CR válido até:
5504039	12/07/2022	12/07/2022	12/10/2022

Dados básicos:
 CNPJ : 46.686.119/0001-60
 Razão Social : MARCOS RIBEIRO E CIA LTDA
 Nome fantasia : LÍDER BALANÇAS
 Data de abertura : 14/08/1981

Endereço:
 logradouro: AVENIDA JORGE MELLEME REZEK, 3411
 N.º: 3411 Complemento:
 Bairro: PARQUE INDUSTRIAL Município: ARACATUBA
 CEP: 16075-300 UF: SP

**Cadastro Técnico Federal de Atividades Potencialmente Poluidoras
 e Utilizadoras de Recursos Ambientais – CTF/APP**

Código	Descrição
5-3	Fabricação de aparelhos elétricos e eletrodomésticos

Conforme dados disponíveis na presente data, CERTIFICA-SE que a pessoa jurídica está em conformidade com as obrigações cadastrais e de prestação de informações ambientais sobre as atividades desenvolvidas sob controle e fiscalização do Ibama, por meio do CTF/APP.

O Certificado de Regularidade emitido pelo CTF/APP não desobriga a pessoa inscrita de obter licenças, autorizações, permissões, concessões, alvarás e demais documentos exigíveis por instituições federais, estaduais, distritais ou municipais para o exercício de suas atividades

O Certificado de Regularidade emitido pelo CTF/APP não habilita o transporte e produtos e subprodutos florestais e faunísticos.

Chave de autenticação	FMI1JZ28MHC27TDD
------------------------------	------------------



CONTROLADORIA-GERAL DA UNIÃO

MATÔES DO NORTE / MA	
PROC.	1507001 / 2022
FLS.	2031
RUB.	

Certidão negativa correcional (CGU-PJ, CEIS, CNEP e CEPIM)

Consultado: **K.C.R. INDUSTRIA E COMERCIO DE EQUIPAMENTOS EIRELI**

CPF/CNPJ: **09.251.627/0001-90**

Certifica-se que, em consulta aos cadastros CGU-PJ, CEIS, CNEP e CEPIM mantidos pela Corregedoria-Geral da União, **NÃO CONSTAM** registros de penalidades vigentes relativas ao CNPJ/CPF consultado.

Destaca-se que, nos termos da legislação vigente, os referidos cadastros consolidam informações prestadas pelos entes públicos, de todos os Poderes e esferas de governo.

O Sistema CGU-PJ consolida os dados sobre o andamento dos processos administrativos de responsabilização de entes privados no Poder Executivo Federal.

O Cadastro Nacional de Empresas Inidôneas e Suspensas (CEIS) apresenta a relação de empresas e pessoas físicas que sofreram sanções que implicaram a restrição de participar de licitações ou de celebrar contratos com a Administração Pública.

O Cadastro Nacional de Empresas Punidas (CNEP) apresenta a relação de empresas que sofreram qualquer das punições previstas na Lei nº 12.846/2013 (Lei Anticorrupção).

O Cadastro de Entidades Privadas sem Fins Lucrativos Impedidas (CEPIM) apresenta a relação de entidades privadas sem fins lucrativos que estão impedidas de celebrar novos convênios, contratos de repasse ou termos de parceria com a Administração Pública Federal, em função de irregularidades não resolvidas em convênios, contratos de repasse ou termos de parceria firmados anteriormente.

Certidão emitida às 20:04:43 do dia 16/08/2022 , com validade até o dia 15/09/2022.

Link para consulta da verificação da certidão <https://certidoes.cgu.gov.br/>

Código de controle da certidão: YiFQkdUGVzMcmUPgOuxl

Qualquer rasura ou emenda invalidará este documento.

15/08/2022 16:38

FILTROS APLICADOS:

CPF / CNPJ: 22672270880

LIMPAR

Data da consulta: 15/08/2022 15:37:05

Data da última atualização: 15/08/2022 12:00:04

DETALHAR	CNPJ/CPF DO SANCIONADO	NOME DO SANCIONADO	UF DO SANCIONADO	ORGÃO/ENTIDADE SANCIONADORA	TIPO DA SANÇÃO	DATA DE PUBLICAÇÃO DA SANÇÃO	QUANTIDADE
Nenhum registro encontrado							

MATÕES DO NORTE / MA	
PROC.	1504001/2022
FLS.	2032
RUB.	

15/08/2022 16:39

FILTROS APLICADOS:

CPF / CNPJ: 09251627000190

LIMPAR

Data da consulta: 15/08/2022 15:37:05

Data da última atualização: 15/08/2022 12:00:04

DETALHAR	CNPJ/CPF DO SANCIONADO	NOME DO SANCIONADO	UF DO SANCIONADO	ÓRGÃO/ENTIDADE SANCIONADORA	TIPO DA SANÇÃO	DATA DE PUBLICAÇÃO DA SANÇÃO	QUANTIDADE
Nenhum registro encontrado							

MATÕES DO NORTE / MA	
PROC.	1807001 1202 2
FLS.	2033
RUB.	108



Via Rápida Empresa - VRE
CERTIFICADO DE LICENCIAMENTO INTEGRADO
JUCESP - JUNTA COMERCIAL DO ESTADO DE SÃO PAULO
Secretaria de Desenvolvimento Econômico, Ciência, Tecnologia e
Inovação

PROC. JS03001/2022
FLS. 1034
RUB. 18



Prefeitura do Município de Araçatuba

Governo do Estado de São Paulo

É importante saber que:

1. Todos os dados e declarações constantes deste documento são de responsabilidade do proprietário do estabelecimento.
2. Somente as atividades econômicas contidas neste comprovante tem o funcionamento autorizado.
3. Quaisquer alterações de dados e/ou de condições que determinem a inscrição nos órgãos e expedição deste documento implica a perda de sua validade e regularidade perante os órgãos, e obriga o empresário e/ou empresa jurídica a revalidar as informações e renovar sua solicitação.
4. Os órgãos envolvidos poderão a qualquer momento fiscalizar ou notificar o interessado a comprovar as restrições e/ou condições supramencionadas no documento, de forma que se não atendidas as notificações, poderá ter início procedimento de apuração de responsabilidades com eventual imposição de multa, interdição do imóvel ou cassação do licenciamento.
5. As taxas devidas de cada órgão deverão ser recolhidas diretamente com os envolvidos e mantidas válidas durante todo o período de vigência do estabelecimento, de acordo com as regras definidas e especificadas pelo órgão.
6. Este documento reflete a situação do licenciamento integrado na data de sua emissão. Para confirmar sua validade consulte o site: <https://www.jucesp.sp.gov.br/VRE/Home.aspx>

DADOS DA SOLICITAÇÃO, EMISSÃO E VALIDADE DESTE DOCUMENTO:

PROTOCOLO/NÚMERO	DATA DA SOLICITAÇÃO	DATA DE EMISSÃO	DATA DE VALIDADE
SPM2030031831	31/07/2020	29/07/2020	29/07/2023

DADOS DA EMPRESA

NOME EMPRESARIAL K.C.R. INDUSTRIA E COMERCIO DE EQUIPAMENTOS EIRELI
CNPJ 09.251.627/0001-90

NATUREZA JURÍDICA

Empresa Individual de Responsabilidade Limitada (de Natureza Empresária)

ENDEREÇO DO ESTABELECIMENTO

RUA MARECHAL MASCARENHAS DE MORAES, 88

PQ INDUSTRIAL, Araçatuba - SP CEP: 16075370

ÁREA DO ESTABELECIMENTO 300.00

ÁREA DO IMÓVEL 300.00

ATIVIDADES ECONÔMICAS LICENCIADAS

2790202 - Fabricação de equipamentos para sinalização e alarme

2592602 - Fabricação de produtos de trefilados de metal, exceto padronizados

4391600 - Obras de fundações

4789099 - Comércio varejista de outros produtos não especificados anteriormente

3321000 - Instalação de máquinas e equipamentos industriais

3314710 - Manutenção e reparação de máquinas e equipamentos para uso geral não especificados anteriormente

4744001 - Comércio varejista de ferragens e ferramentas

4663000 - Comércio atacadista de máquinas e equipamentos para uso industrial; partes e peças

4665600 - Comércio atacadista de máquinas e equipamentos para uso comercial; partes e peças

4664800 - Comércio atacadista de máquinas, aparelhos e equipamentos para uso odonto-médico-hospitalar; partes e peças

DADOS DA EMPRESA

4645101 - Comércio atacadista de instrumentos e materiais para uso médico, cirúrgico, hospitalar e de laboratórios

ATIVIDADES AUXILIARES LICENCIADAS

Sede

MATÕES DO NORTE / MA

PROC. 1304001 / 2022

FLS. 2035

RUB. 11

ANÁLISE DE VIABILIDADE**PARECER DA PREFEITURA DO MUNICÍPIO DE ARAÇATUBA****VÁLIDO PARA A INSCRIÇÃO MUNICIPAL DO IMÓVEL****DATA DE EMISSÃO:** 13/01/2020**TIPO DO IMÓVEL:** Número IPTU: 052957**RESTRIÇÕES AO EXERCÍCIO DA ATIVIDADE NO LOCAL INDICADO:**

- » A Prefeitura poderá a qualquer momento notificar o interessado a comprovar as condições supramencionadas nas restrições de operação, de forma que se não atendida a notificação, poderá iniciar procedimento de apuração de responsabilidades com eventual imposição de multa, interdição do imóvel ou cassação do licenciamento.
- » Atividade permitida no local indicado, desde que cumpra as exigências dispostas na Lei n° 1.526/1971.
- » Atividade permitida no local indicado, desde que atenda as exigências quanto as normas de acessibilidade, nos termos do artigo 13, inciso V, §1° da lei federal n° 10.048/2000 e decreto n° 5.296/04.
- » A Prefeitura poderá a qualquer momento notificar o interessado a comprovar as condições supramencionadas nas restrições de operação, de forma que se não atendida a notificação, poderá iniciar procedimento de apuração de responsabilidades com eventual imposição de multa, interdição do imóvel ou cassação do licenciamento.
- » Atividade permitida no local indicado, desde que cumpra as exigências dispostas na Lei n° 1.526/1971.
- » Atividade permitida no local indicado, desde que atenda as exigências quanto as normas de acessibilidade, nos termos do artigo 13, inciso V, §1° da lei federal n° 10.048/2000 e decreto n° 5.296/04.
- » A Prefeitura poderá a qualquer momento notificar o interessado a comprovar as condições supramencionadas nas restrições de operação, de forma que se não atendida a notificação, poderá iniciar procedimento de apuração de responsabilidades com eventual imposição de multa, interdição do imóvel ou cassação do licenciamento.
- » Atividade permitida no local indicado, desde que cumpra as exigências dispostas na Lei n° 1.526/1971.
- » Atividade permitida no local indicado, desde que atenda as exigências quanto as normas de acessibilidade, nos termos do artigo 13, inciso V, §1° da lei federal n° 10.048/2000 e decreto n° 5.296/04.
- » A Prefeitura poderá a qualquer momento notificar o interessado a comprovar as condições supramencionadas nas restrições de operação, de forma que se não atendida a notificação, poderá iniciar procedimento de apuração de responsabilidades com eventual imposição de multa, interdição do imóvel ou cassação do licenciamento.
- » Atividade permitida no local indicado, desde que cumpra as exigências dispostas na Lei n° 1.526/1971.
- » Atividade permitida no local indicado, desde que atenda as exigências quanto as normas de acessibilidade, nos termos do artigo 13, inciso V, §1° da lei federal n° 10.048/2000 e decreto n° 5.296/04.
- » A Prefeitura poderá a qualquer momento notificar o interessado a comprovar as condições supramencionadas nas restrições de operação, de forma que se não atendida a notificação, poderá iniciar procedimento de apuração de responsabilidades com eventual imposição de multa, interdição do imóvel ou cassação do licenciamento.
- » Atividade permitida no local indicado, desde que cumpra as exigências dispostas na Lei n° 1.526/1971.
- » Atividade permitida no local indicado, desde que atenda as exigências quanto as normas de acessibilidade, nos termos do artigo 13, inciso V, §1° da lei federal n° 10.048/2000 e decreto n° 5.296/04.
- » A Prefeitura poderá a qualquer momento notificar o interessado a comprovar as condições supramencionadas nas restrições de operação, de forma que se não atendida a notificação, poderá iniciar procedimento de apuração de responsabilidades com eventual imposição de multa, interdição do imóvel ou cassação do licenciamento.
- » Atividade permitida no local indicado, desde que cumpra as exigências dispostas na Lei n° 1.526/1971.
- » Atividade permitida no local indicado, desde que atenda as exigências quanto as normas de acessibilidade, nos termos do artigo 13, inciso V, §1° da lei federal n° 10.048/2000 e decreto n° 5.296/04.
- » A Prefeitura poderá a qualquer momento notificar o interessado a comprovar as condições supramencionadas nas restrições de operação, de forma que se não atendida a notificação, poderá iniciar procedimento de apuração de responsabilidades com eventual imposição de multa, interdição do imóvel ou cassação do licenciamento.
- » Atividade permitida no local indicado, desde que cumpra as exigências dispostas na Lei n° 1.526/1971.
- » Atividade permitida no local indicado, desde que atenda as exigências quanto as normas de acessibilidade, nos termos do artigo 13, inciso V, §1° da lei federal n° 10.048/2000 e decreto n° 5.296/04.
- » A Prefeitura poderá a qualquer momento notificar o interessado a comprovar as condições supramencionadas nas restrições de operação, de forma que se não atendida a notificação, poderá iniciar procedimento de apuração de responsabilidades com eventual imposição de multa, interdição do imóvel ou cassação do licenciamento.

PARECER DA PREFEITURA DO MUNICÍPIO DE ARAÇATUBA

 PROC. 180-1001 / 2021
 FLS. 2036
 RUB.

eventual imposição de multa, interdição do imóvel ou cassação do licenciamento.

- » Atividade permitida no local indicado, desde que cumpra as exigências dispostas na Lei n° 1.526/1971.
- » Atividade permitida no local indicado, desde que atenda as exigências quanto as normas de acessibilidade, nos termos do artigo 13, inciso V, §1° da lei federal n° 10.048/2000 e decreto n° 5.296/04.
- » A Prefeitura poderá a qualquer momento notificar o interessado a comprovar as condições supramencionadas nas restrições de operação, de forma que se não atendida a notificação, poderá iniciar procedimento de apuração de responsabilidades com eventual imposição de multa, interdição do imóvel ou cassação do licenciamento.
- » Atividade permitida no local indicado, desde que cumpra as exigências dispostas na Lei n° 1.526/1971.
- » Atividade permitida no local indicado, desde que atenda as exigências quanto as normas de acessibilidade, nos termos do artigo 13, inciso V, §1° da lei federal n° 10.048/2000 e decreto n° 5.296/04.
- » A Prefeitura poderá a qualquer momento notificar o interessado a comprovar as condições supramencionadas nas restrições de operação, de forma que se não atendida a notificação, poderá iniciar procedimento de apuração de responsabilidades com eventual imposição de multa, interdição do imóvel ou cassação do licenciamento.
- » Atividade permitida no local indicado, desde que cumpra as exigências dispostas na Lei n° 1.526/1971.
- » Atividade permitida no local indicado, desde que atenda as exigências quanto as normas de acessibilidade, nos termos do artigo 13, inciso V, §1° da lei federal n° 10.048/2000 e decreto n° 5.296/04.
- » A Prefeitura poderá a qualquer momento notificar o interessado a comprovar as condições supramencionadas nas restrições de operação, de forma que se não atendida a notificação, poderá iniciar procedimento de apuração de responsabilidades com eventual imposição de multa, interdição do imóvel ou cassação do licenciamento.
- » Atividade permitida no local indicado, desde que cumpra as exigências dispostas na Lei n° 1.526/1971.
- » Atividade permitida no local indicado, desde que atenda as exigências quanto as normas de acessibilidade, nos termos do artigo 13, inciso V, §1° da lei federal n° 10.048/2000 e decreto n° 5.296/04.
- » A Prefeitura poderá a qualquer momento notificar o interessado a comprovar as condições supramencionadas nas restrições de operação, de forma que se não atendida a notificação, poderá iniciar procedimento de apuração de responsabilidades com eventual imposição de multa, interdição do imóvel ou cassação do licenciamento.
- » Atividade permitida no local indicado, desde que cumpra as exigências dispostas na Lei n° 1.526/1971.
- » Atividade permitida no local indicado, desde que atenda as exigências quanto as normas de acessibilidade, nos termos do artigo 13, inciso V, §1° da lei federal n° 10.048/2000 e decreto n° 5.296/04.
- » A Prefeitura poderá a qualquer momento notificar o interessado a comprovar as condições supramencionadas nas restrições de operação, de forma que se não atendida a notificação, poderá iniciar procedimento de apuração de responsabilidades com eventual imposição de multa, interdição do imóvel ou cassação do licenciamento.
- » Atividade permitida no local indicado, desde que cumpra as exigências dispostas na Lei n° 1.526/1971.
- » Atividade permitida no local indicado, desde que atenda as exigências quanto as normas de acessibilidade, nos termos do artigo 13, inciso V, §1° da lei federal n° 10.048/2000 e decreto n° 5.296/04.

LICENCIAMENTO INTEGRADO

Secretaria de Estado da Saúde / Vigilância Sanitária

Atividade licenciada pelo órgão de vigilância sanitária municipal.

Secretaria de Estado da Segurança Pública / Corpo de Bombeiros

DATA EMISSÃO	NÚMERO DE LICENÇA	VALIDADE
29/07/2020	CLCB 0000611585	29/07/2023

FORAM PRESTADAS AS SEGUINTE DECLARAÇÕES:

- » Declaro que o meu estabelecimento encontra-se no interior de uma edificação Licenciada pelo Corpo de Bombeiros, conforme o tipo e o número acima descrito.
- » Declaro que a atividade a ser desenvolvida no estabelecimento é compatível com a ocupação aprovada pelo Corpo de Bombeiros para a edificação como um todo.

- » Declaro estar ciente de que devo manter os sistemas de segurança contra incêndio sob minha responsabilidade em condições de utilização, de acordo com o preconizado pelo Regulamento de Segurança contra Incêndio do Estado de São Paulo.
- » Declaro estar ciente de que estou sujeito à fiscalização do Corpo de Bombeiros e que, além da cassação da Licença, o registro de informações inverídicas pode acarretar ao declarante o crime de falsidade ideológica, tipificado no Artigo 299 do Código Penal, com previsão de pena de um a cinco anos de reclusão e multa, sem prejuízo das providências administrativas e cíveis cabíveis.

Prefeitura de Araçatuba

VIGILÂNCIA SANITÁRIA

DATA EMISSÃO	PROTOCOLO ISENTO	CNAE
31/07/2020		4665-6/00

FORAM PRESTADAS AS SEGUINTE DECLARAÇÕES:

- » Declaro estar ciente de que a atividade que realizo não é licenciada pelo órgão de vigilância sanitária.

DATA EMISSÃO	PROTOCOLO ISENTO	CNAE
31/07/2020		4664-8/00

FORAM PRESTADAS AS SEGUINTE DECLARAÇÕES:

- » Declaro estar ciente de que a atividade que realizo não é licenciada pelo órgão de vigilância sanitária.

DATA EMISSÃO	PROTOCOLO ISENTO	CNAE
31/07/2020		4645-1/01

FORAM PRESTADAS AS SEGUINTE DECLARAÇÕES:

- » Declaro estar ciente de que a atividade que realizo não é licenciada pelo órgão de vigilância sanitária.

DATA EMISSÃO	PROTOCOLO ISENTO	CNAE
31/07/2020		3321-0/00

FORAM PRESTADAS AS SEGUINTE DECLARAÇÕES:

- » Declaro estar ciente de que a atividade que realizo não é licenciada pelo órgão de vigilância sanitária.

DATA EMISSÃO	PROTOCOLO ISENTO	CNAE
31/07/2020		3314-7/10

FORAM PRESTADAS AS SEGUINTE DECLARAÇÕES:

- » Declaro estar ciente de que a atividade que realizo não é licenciada pelo órgão de vigilância sanitária.

DATA EMISSÃO	PROTOCOLO ISENTO	CNAE
31/07/2020		4744-0/01

FORAM PRESTADAS AS SEGUINTE DECLARAÇÕES:

- » Declaro estar ciente de que a atividade que realizo não é licenciada pelo órgão de vigilância sanitária.

DATA EMISSÃO	PROTOCOLO ISENTO	CNAE
31/07/2020		4663-0/00

FORAM PRESTADAS AS SEGUINTE DECLARAÇÕES:

- » Declaro estar ciente de que a atividade que realizo não é licenciada pelo órgão de vigilância sanitária.

DATA EMISSÃO	PROTOCOLO ISENTO	CNAE

Prefeitura de Araçatuba

31/07/2020

2790-2/02

FORAM PRESTADAS AS SEGUINTE DECLARAÇÕES:

» Declaro estar ciente de que a atividade que realizo não é licenciada pelo órgão de vigilância sanitária.

DATA EMISSÃO

PROTOCOLO ISENTO

CNAE

31/07/2020

2592-6/02

FORAM PRESTADAS AS SEGUINTE DECLARAÇÕES:

» Declaro estar ciente de que a atividade que realizo não é licenciada pelo órgão de vigilância sanitária.

DATA EMISSÃO

PROTOCOLO ISENTO

CNAE

31/07/2020

4391-6/00

FORAM PRESTADAS AS SEGUINTE DECLARAÇÕES:

» Declaro estar ciente de que a atividade que realizo não é licenciada pelo órgão de vigilância sanitária.

DATA EMISSÃO

PROTOCOLO ISENTO

CNAE

31/07/2020

4789-0/99

FORAM PRESTADAS AS SEGUINTE DECLARAÇÕES:

» Declaro estar ciente de que a atividade que realizo não é licenciada pelo órgão de vigilância sanitária.

PREFEITURA

DATA EMISSÃO

NÚMERO DE LICENÇA

VALIDADE

03/08/2020

SPM2030031831

29/07/2023

FORAM PRESTADAS AS SEGUINTE RESTRIÇÕES:

» Exercício da atividade permitido, desde que mantenha e cumpra as exigências dispostas na Lei n° 1.526/1971.

Secretaria de Estado do Meio Ambiente / CETESB

TIPO DE DOCUMENTO

NÚMERO DE LICENÇA

DATA EMISSÃO

VALIDADE

ISENTO

INEXISTENTE

31/07/2020

INEXISTENTE

FORAM PRESTADAS AS SEGUINTE DECLARAÇÕES:

» Atividades exercidas no local: 4645-1/01 - Comércio atacadista de instrumentos e materiais para uso médico, cirúrgico, hospitalar e de laboratórios

» Declaro que a atividade não será instalada e/ou realizada em APM (Área de Proteção aos Mananciais) / APRM (Área de Proteção e Recuperação de Mananciais).

» Declaro que, para o exercício da atividade, não ocorrerá, sem manifestação específica da CETESB: 1. Corte de árvores nativas isoladas; 2. Supressão de vegetação nativa; 3. Intervenção em Áreas de Preservação Permanente (APP); 4. Movimentação de terra acima de 100 m³ (cem metros cúbicos); 5. Intervenção em Áreas de Várzea para fins agrícolas.

FORAM PRESTADAS AS SEGUINTE MANIFESTAÇÕES:

» A atividade realizada pela empresa no local e nas condições informadas pelo interessado no pedido não está sujeita ao licenciamento ambiental no âmbito da CETESB. Caso haja alteração dessa situação, deverá haver nova solicitação.

Secretaria da Agricultura / Coordenadoria de Defesa Agropecuária

DATA EMISSÃO

PROTOCOLO ISENTO

CNAE

31/07/2020

2592-6/02
2790-2/02
3314-7/10
3321-0/00
4391-6/00
4645-1/01
4663-0/00
4664-8/00
4665-6/00
4744-0/01
4789-0/99

MATÕES DO NORTE / MA	
PROC.	1801001 / 202 2
FLS.	2039
RUB.	AB

FORAM PRESTADAS AS SEGUINTE DECLARAÇÕES:

» Declaro que as atividades que realizo para este protocolo não são de âmbito de gestão no sistema de Gestão de Defesa Animal e Vegetal (GEDAVE) pela Coordenadoria de Defesa Agropecuária (CDA) da Secretaria de Agricultura e Abastecimento (SAA).

MATÕES DO NORTE / MA	
PROC.	5804001 / 2022 2
FLS.	3040
RUB.	11

JUNTADA VALIDAÇÕES DA HABILITAÇÃO

Junto aos autos do processo licitatório nº 024/2022, na modalidade PREGÃO ELETRÔNICO, Validações da **HABILITAÇÃO** apresentadas para o presente certame.

Matões do Norte - MA, em 15 de setembro de 2022.

Allan Lima da Silva
Allan Lima da Silva
Pregoeiro Municipal
Portaria nº 179/2022



PREFEITURA MUNICIPAL DE MATÕES DO NORTE/MA
CNPJ Nº 01.612.831/0001-87
AV. DR. ANTÔNIO SAMPAIO, 100 - CENTRO, CEP: 65.468-000

MATÕES DO NORTE / MA
PROC. 1507001/2022
FLS. 2041
RUB. 108

Processo Administrativo nº 1507001/2022
Modalidade: Pregão Eletrônico nº 024/2022
Tipo: Menor Preço por Item

Objeto: Registro de preço para eventual e futura aquisição de equipamentos hospitalares, para atender as necessidades da Secretaria Municipal de Matões do Norte/MA.

Validações da Habilitação:

**E DANTAS BRANDAO -
EIRELI**

CNPJ: 14.222.220/0001-74

MATÕES DO NORTE / MA	
PROC.	1301001 1202 2
FLS.	2043
RUB.	11

COMPROVANTE DE INSCRIÇÃO E DE SITUAÇÃO CADASTRAL

Comprovante de Inscrição e de Situação Cadastral

Cidadão,

Confira os dados de Identificação da Pessoa Jurídica e, se houver qualquer divergência, providencie junto à RFB a sua atualização cadastral.

A informação sobre o porte que consta neste comprovante é a declarada pelo contribuinte.

REPÚBLICA FEDERATIVA DO BRASIL			
CADASTRO NACIONAL DA PESSOA JURÍDICA			
NÚMERO DE INSCRIÇÃO 14.222.220/0001-74 MATRIZ	COMPROVANTE DE INSCRIÇÃO E DE SITUAÇÃO CADASTRAL		DATA DE ABERTURA 02/08/2011
NOME EMPRESARIAL E DANTAS BRANDAO - EIRELI			
TÍTULO DO ESTABELECIMENTO (NOME DE FANTASIA) DISTRIMOVEIS			PORTE EPP
CODIGO E DESCRIÇÃO DA ATIVIDADE ECONOMICA PRINCIPAL 25.12-8-00 - Fabricação de esquadrias de metal			
CODIGO E DESCRIÇÃO DAS ATIVIDADES ECONOMICAS SECUNDARIAS 31.01-2-00 - Fabricação de móveis com predominância de madeira 46.64-8-00 - Comércio atacadista de máquinas, aparelhos e equipamentos para uso odonto-médico-hospitalar; partes e peças 47.42-3-00 - Comércio varejista de material elétrico 47.51-2-01 - Comércio varejista especializado de equipamentos e suprimentos de informática 47.53-9-00 - Comércio varejista especializado de eletrodomésticos e equipamentos de áudio e vídeo 47.54-7-01 - Comércio varejista de móveis 47.73-3-00 - Comércio varejista de artigos médicos e ortopédicos 47.89-0-05 - Comércio varejista de produtos saneantes domissanitários 47.89-0-07 - Comércio varejista de equipamentos para escritório 95.29-1-05 - Reparação de artigos do mobiliário			
CODIGO E DESCRIÇÃO DA NATUREZA JURIDICA 230-5 - Empresa Individual de Responsabilidade Limitada (de Natureza Empresári			
LOGRADOURO AV SAO FRANCISCO	NÚMERO 1800	COMPLEMENTO *****	
CEP 64.076-038	BAIRRO/DISTRITO TANCREDO NEVES	MUNICÍPIO TERESINA	UF PI
ENDEREÇO ELETRÔNICO		TELEFONE (86) 3235-7479/ (86) 9965-0888	
ENTE FEDERATIVO RESPONSÁVEL (EFR) *****			
SITUAÇÃO CADASTRAL ATIVA		DATA DA SITUAÇÃO CADASTRAL 02/08/2011	
MOTIVO DE SITUAÇÃO CADASTRAL			
SITUAÇÃO ESPECIAL *****		DATA DA SITUAÇÃO ESPECIAL *****	

Aprovado pela Instrução Normativa RFB nº 1.863, de 27 de dezembro de 2018.

Emitido no dia 15/09/2022 às 17:10:21 (data e hora de Brasília).

Página: 1/1

CONSULTAR QSA	VOLTAR	IMPRIMIR
---------------	--------	----------

A RFB agradece a sua visita. Para informações sobre política de privacidade e uso, [clique aqui](#).

[Passo a passo para o CNPJ](#) [Consultas CNPJ](#) [Estatísticas](#) [Parceiros](#)
COMPROVANTE DE INSCRIÇÃO E DE SITUAÇÃO CADASTRAL

[Serviços CNPJ](#)

MATÕES DO NORTE / MA	
PROC.	1507006 1202 2
FLS.	2043
RUB.	08



TRIBUNAL DE CONTAS DA UNIÃO

Consulta Consolidada de Pessoa Jurídica

Este relatório tem por objetivo apresentar os resultados consolidados de consultas eletrônicas realizadas diretamente nos bancos de dados dos respectivos cadastros. A responsabilidade pela veracidade do resultado da consulta é do Órgão gestor de cada cadastro consultado. A informação relativa à razão social da Pessoa Jurídica é extraída do Cadastro Nacional da Pessoa Jurídica, mantido pela Receita Federal do Brasil.

Consulta realizada em: 15/09/2022 17:12:15

Informações da Pessoa Jurídica:

Razão Social: **E DANTAS BRANDAO - EIRELI**
CNPJ: **14.222.220/0001-74**

Resultados da Consulta Eletrônica:

Órgão Gestor: **TCU**
Cadastro: **Licitantes Inidôneos**
Resultado da consulta: **Nada Consta**

Para acessar a certidão original no portal do órgão gestor, clique [AQUI](#).

Órgão Gestor: **CNJ**
Cadastro: **CNIA - Cadastro Nacional de Condenações Cíveis por Ato de Improbidade Administrativa e Inelegibilidade**
Resultado da consulta: **Nada Consta**

Para acessar a certidão original no portal do órgão gestor, clique [AQUI](#).

Órgão Gestor: **Portal da Transparência**
Cadastro: **Cadastro Nacional de Empresas Inidôneas e Suspensas**
Resultado da consulta: **Nada Consta**

Para acessar a certidão original no portal do órgão gestor, clique [AQUI](#).

Órgão Gestor: **Portal da Transparência**
Cadastro: **CNEP - Cadastro Nacional de Empresas Punidas**
Resultado da consulta: **Nada Consta**

Para acessar a certidão original no portal do órgão gestor, clique [AQUI](#).

Obs: A consulta consolidada de pessoa jurídica visa atender aos princípios de simplificação e

MATÕES DO NORTE / MA	
PROC.	1801001 1202 4
FLS.	2045
RUB.	05

racionalização de serviços públicos digitais. Fundamento legal: Lei nº 12.965, de 23 de abril de 2014, Lei nº 13.460, de 26 de junho de 2017, Lei nº 13.726, de 8 de outubro de 2018, Decreto nº 8.638 de 15, de janeiro de 2016.

MATÕES DO NORTE / MA	
PROC.	1507001/2022
FLS.	2026
RUB.	11

Processo Administrativo nº 1507001/2022
Modalidade: Pregão Eletrônico nº 024/2022
Tipo: Menor Preço por Item

Objeto: Registro de preço para eventual e futura aquisição de equipamentos hospitalares, para atender as necessidades da Secretaria Municipal de Matões do Norte/MA.

Validações da Habilitação:

**K. C. R. INDUSTRIA E
COMERCIO DE
EQUIPAMENTOS EIRELI
CNPJ: 09.251.627/0001-90**

MATÕES DO NORTE / MA	
PROC.	1807001 / 2022
FLS.	2047
RUB.	AB



(/IntegradorPaulista/Viabilidade/RedirecionarDashboardPortal)

Consulta Pública de Licenciamento

Consulta de Licenciamento

Informe o CNPJ da empresa para consultar o Certificado de Licenciamento Integrado:

CNPJ da Empresa

09.251.627/0001-90

Pesquisar

Emitir CLI

Para comparar mais de um documento CLI, verificar o NÚMERO DA SOLICITAÇÃO ou a DATA DA SOLICITAÇÃO dos documentos.

Para consultar o número do CNPJ da empresa pelo nome empresarial, acesse:
<https://consultacnpj.redesim.gov.br/> (<https://consultacnpj.redesim.gov.br/>)

[Voltar \(/IntegradorPaulista/Licenciamento/RedirecionarDashboardPortal\)](#)



MATUES DO NORTE / MA
PROC. 1807001/2022
FLS. 2048
RUB. 118

Via Rápida Empresa - VRE
CERTIFICADO DE LICENCIAMENTO INTEGRADO
JUCESP - JUNTA COMERCIAL DO ESTADO DE SÃO PAULO
Secretaria de Desenvolvimento Econômico, Ciência, Tecnologia e
Inovação



Prefeitura do Município de Araçatuba

Governo do Estado de São Paulo

É importante saber que:

1. Todos os dados e declarações constantes deste documento são de responsabilidade do proprietário do estabelecimento.
2. Somente as atividades econômicas contidas neste comprovante tem o funcionamento autorizado.
3. Quaisquer alterações de dados e/ou de condições que determinem a inscrição nos órgãos e expedição deste documento implica a perda de sua validade e regularidade perante os órgãos, e obriga o empresário e/ou empresa jurídica a revalidar as informações e renovar sua solicitação.
4. Os órgãos envolvidos poderão a qualquer momento fiscalizar ou notificar o interessado a comprovar as restrições e/ou condições supramencionadas no documento, de forma que se não atendidas as notificações, poderá ter início procedimento de apuração de responsabilidades com eventual imposição de multa, interdição do imóvel ou cassação do licenciamento.
5. As taxas devidas de cada órgão deverão ser recolhidas diretamente com os envolvidos e mantidas válidas durante todo o período de vigência do estabelecimento, de acordo com as regras definidas e especificadas pelo órgão.
6. Este documento reflete a situação do licenciamento integrado na data de sua emissão. Para confirmar sua validade consulte o site: <https://www.jucesp.sp.gov.br/VRE/Home.aspx>

DADOS DA SOLICITAÇÃO, EMISSÃO E VALIDADE DESTES DOCUMENTOS:

PROTOCOLO/NÚMERO	DATA DA SOLICITAÇÃO	DATA DE EMISSÃO	DATA DE VALIDADE
SPM2030031831	31/07/2020	29/07/2020	29/07/2023

DADOS DA EMPRESA

NOME EMPRESARIAL

K.C.R. INDUSTRIA E COMERCIO DE EQUIPAMENTOS EIRELI

CNPJ

09.251.627/0001-90

NATUREZA JURÍDICA

Empresa Individual de Responsabilidade Limitada (de Natureza Empresária)

Inscrição Municipal

ENDEREÇO DO ESTABELECIMENTO

RUA MARECHAL MASCARENHAS DE MORAES, 88

PQ INDUSTRIAL, Araçatuba - SP CEP: 16075370

ÁREA DO ESTABELECIMENTO 300.00

ÁREA DO IMÓVEL 300.00

ATIVIDADES ECONÔMICAS LICENCIADAS

2790202 - Fabricação de equipamentos para sinalização e alarme

2592602 - Fabricação de produtos de trefilados de metal, exceto padronizados

4391600 - Obras de fundações

4789099 - Comércio varejista de outros produtos não especificados anteriormente

3321000 - Instalação de máquinas e equipamentos industriais

3314710 - Manutenção e reparação de máquinas e equipamentos para uso geral não especificados anteriormente

4744001 - Comércio varejista de ferragens e ferramentas

4663000 - Comércio atacadista de máquinas e equipamentos para uso industrial; partes e peças

4665600 - Comércio atacadista de máquinas e equipamentos para uso comercial; partes e peças

4664800 - Comércio atacadista de máquinas, aparelhos e equipamentos para uso odonto-médico-hospitalar; partes e peças

DADOS DA EMPRESA

4645101 - Comércio atacadista de instrumentos e materiais para uso médico, cirúrgico, hospitalar e de laboratórios

ATIVIDADES AUXILIARES LICENCIADAS

Sede

ANÁLISE DE VIABILIDADE**PARECER DA PREFEITURA DO MUNICÍPIO DE ARAÇATUBA****VÁLIDO PARA A INSCRIÇÃO MUNICIPAL DO IMÓVEL****DATA DE EMISSÃO:** 13/01/2020**TIPO DO IMÓVEL:** Número IPTU: 052957**RESTRIÇÕES AO EXERCÍCIO DA ATIVIDADE NO LOCAL INDICADO:**

- » A Prefeitura poderá a qualquer momento notificar o interessado a comprovar as condições supramencionadas nas restrições de operação, de forma que se não atendida a notificação, poderá iniciar procedimento de apuração de responsabilidades com eventual imposição de multa, interdição do imóvel ou cassação do licenciamento.
- » Atividade permitida no local indicado, desde que cumpra as exigências dispostas na Lei n° 1.526/1971.
- » Atividade permitida no local indicado, desde que atenda as exigências quanto as normas de acessibilidade, nos termos do artigo 13, inciso V, §1° da lei federal n° 10.048/2000 e decreto n° 5.296/04.
- » A Prefeitura poderá a qualquer momento notificar o interessado a comprovar as condições supramencionadas nas restrições de operação, de forma que se não atendida a notificação, poderá iniciar procedimento de apuração de responsabilidades com eventual imposição de multa, interdição do imóvel ou cassação do licenciamento.
- » Atividade permitida no local indicado, desde que cumpra as exigências dispostas na Lei n° 1.526/1971.
- » Atividade permitida no local indicado, desde que atenda as exigências quanto as normas de acessibilidade, nos termos do artigo 13, inciso V, §1° da lei federal n° 10.048/2000 e decreto n° 5.296/04.
- » A Prefeitura poderá a qualquer momento notificar o interessado a comprovar as condições supramencionadas nas restrições de operação, de forma que se não atendida a notificação, poderá iniciar procedimento de apuração de responsabilidades com eventual imposição de multa, interdição do imóvel ou cassação do licenciamento.
- » Atividade permitida no local indicado, desde que cumpra as exigências dispostas na Lei n° 1.526/1971.
- » Atividade permitida no local indicado, desde que atenda as exigências quanto as normas de acessibilidade, nos termos do artigo 13, inciso V, §1° da lei federal n° 10.048/2000 e decreto n° 5.296/04.
- » A Prefeitura poderá a qualquer momento notificar o interessado a comprovar as condições supramencionadas nas restrições de operação, de forma que se não atendida a notificação, poderá iniciar procedimento de apuração de responsabilidades com eventual imposição de multa, interdição do imóvel ou cassação do licenciamento.
- » Atividade permitida no local indicado, desde que cumpra as exigências dispostas na Lei n° 1.526/1971.
- » Atividade permitida no local indicado, desde que atenda as exigências quanto as normas de acessibilidade, nos termos do artigo 13, inciso V, §1° da lei federal n° 10.048/2000 e decreto n° 5.296/04.
- » A Prefeitura poderá a qualquer momento notificar o interessado a comprovar as condições supramencionadas nas restrições de operação, de forma que se não atendida a notificação, poderá iniciar procedimento de apuração de responsabilidades com eventual imposição de multa, interdição do imóvel ou cassação do licenciamento.
- » Atividade permitida no local indicado, desde que cumpra as exigências dispostas na Lei n° 1.526/1971.
- » Atividade permitida no local indicado, desde que atenda as exigências quanto as normas de acessibilidade, nos termos do artigo 13, inciso V, §1° da lei federal n° 10.048/2000 e decreto n° 5.296/04.
- » A Prefeitura poderá a qualquer momento notificar o interessado a comprovar as condições supramencionadas nas restrições de operação, de forma que se não atendida a notificação, poderá iniciar procedimento de apuração de responsabilidades com eventual imposição de multa, interdição do imóvel ou cassação do licenciamento.
- » Atividade permitida no local indicado, desde que cumpra as exigências dispostas na Lei n° 1.526/1971.
- » Atividade permitida no local indicado, desde que atenda as exigências quanto as normas de acessibilidade, nos termos do artigo 13, inciso V, §1° da lei federal n° 10.048/2000 e decreto n° 5.296/04.
- » A Prefeitura poderá a qualquer momento notificar o interessado a comprovar as condições supramencionadas nas restrições de operação, de forma que se não atendida a notificação, poderá iniciar procedimento de apuração de responsabilidades com eventual imposição de multa, interdição do imóvel ou cassação do licenciamento.

PARECER DA PREFEITURA DO MUNICÍPIO DE ARAÇATUBA

eventual imposição de multa, interdição do imóvel ou cassação do licenciamento.

- » Atividade permitida no local indicado, desde que cumpra as exigências dispostas na Lei n° 1.526/1971.
- » Atividade permitida no local indicado, desde que atenda as exigências quanto as normas de acessibilidade, nos termos do artigo 13, inciso V, §1° da lei federal n° 10.048/2000 e decreto n° 5.296/04.
- » A Prefeitura poderá a qualquer momento notificar o interessado a comprovar as condições supramencionadas nas restrições de operação, de forma que se não atendida a notificação, poderá iniciar procedimento de apuração de responsabilidades com eventual imposição de multa, interdição do imóvel ou cassação do licenciamento.
- » Atividade permitida no local indicado, desde que cumpra as exigências dispostas na Lei n° 1.526/1971.
- » Atividade permitida no local indicado, desde que atenda as exigências quanto as normas de acessibilidade, nos termos do artigo 13, inciso V, §1° da lei federal n° 10.048/2000 e decreto n° 5.296/04.
- » A Prefeitura poderá a qualquer momento notificar o interessado a comprovar as condições supramencionadas nas restrições de operação, de forma que se não atendida a notificação, poderá iniciar procedimento de apuração de responsabilidades com eventual imposição de multa, interdição do imóvel ou cassação do licenciamento.
- » Atividade permitida no local indicado, desde que cumpra as exigências dispostas na Lei n° 1.526/1971.
- » Atividade permitida no local indicado, desde que atenda as exigências quanto as normas de acessibilidade, nos termos do artigo 13, inciso V, §1° da lei federal n° 10.048/2000 e decreto n° 5.296/04.
- » A Prefeitura poderá a qualquer momento notificar o interessado a comprovar as condições supramencionadas nas restrições de operação, de forma que se não atendida a notificação, poderá iniciar procedimento de apuração de responsabilidades com eventual imposição de multa, interdição do imóvel ou cassação do licenciamento.
- » Atividade permitida no local indicado, desde que cumpra as exigências dispostas na Lei n° 1.526/1971.
- » Atividade permitida no local indicado, desde que atenda as exigências quanto as normas de acessibilidade, nos termos do artigo 13, inciso V, §1° da lei federal n° 10.048/2000 e decreto n° 5.296/04.
- » A Prefeitura poderá a qualquer momento notificar o interessado a comprovar as condições supramencionadas nas restrições de operação, de forma que se não atendida a notificação, poderá iniciar procedimento de apuração de responsabilidades com eventual imposição de multa, interdição do imóvel ou cassação do licenciamento.
- » Atividade permitida no local indicado, desde que cumpra as exigências dispostas na Lei n° 1.526/1971.
- » Atividade permitida no local indicado, desde que atenda as exigências quanto as normas de acessibilidade, nos termos do artigo 13, inciso V, §1° da lei federal n° 10.048/2000 e decreto n° 5.296/04.
- » A Prefeitura poderá a qualquer momento notificar o interessado a comprovar as condições supramencionadas nas restrições de operação, de forma que se não atendida a notificação, poderá iniciar procedimento de apuração de responsabilidades com eventual imposição de multa, interdição do imóvel ou cassação do licenciamento.
- » Atividade permitida no local indicado, desde que cumpra as exigências dispostas na Lei n° 1.526/1971.
- » Atividade permitida no local indicado, desde que atenda as exigências quanto as normas de acessibilidade, nos termos do artigo 13, inciso V, §1° da lei federal n° 10.048/2000 e decreto n° 5.296/04.

LICENCIAMENTO INTEGRADO

Secretaria de Estado da Saúde / Vigilância Sanitária

Atividade licenciada pelo órgão de vigilância sanitária municipal.

Secretaria de Estado da Segurança Pública / Corpo de Bombeiros

DATA EMISSÃO	NÚMERO DE LICENÇA	VALIDADE
29/07/2020	CLCB 0000611585	29/07/2023

FORAM PRESTADAS AS SEGUINTE DECLARAÇÕES:

- » Declaro que o meu estabelecimento encontra-se no interior de uma edificação Licenciada pelo Corpo de Bombeiros, conforme o tipo e o número acima descrito.
- » Declaro que a atividade a ser desenvolvida no estabelecimento é compatível com a ocupação aprovada pelo Corpo de Bombeiros para a edificação como um todo.

Secretaria de Estado da Segurança Pública / Corpo de Bombeiros

- » Declaro estar ciente de que devo manter os sistemas de segurança contra incêndio sob minha responsabilidade em condições de utilização, de acordo com o preconizado pelo Regulamento de Segurança contra Incêndio do Estado de São Paulo.
- » Declaro estar ciente de que estou sujeito à fiscalização do Corpo de Bombeiros e que, além da cassação da Licença, o registro de informações inverídicas pode acarretar ao declarante o crime de falsidade ideológica, tipificado no Artigo 299 do Código Penal, com previsão de pena de um a cinco anos de reclusão e multa, sem prejuízo das providências administrativas e cíveis cabíveis.

Prefeitura de Araçatuba**VIGILÂNCIA SANITÁRIA**

MATÕES DO NORTE / MA
PROC. 1504001202
FLS. 781
RUB. <i>[assinatura]</i>

DATA EMISSÃO	PROTOCOLO ISENTO	CNAE
31/07/2020		4665-6/00

FORAM PRESTADAS AS SEGUINTE DECLARAÇÕES:

- » Declaro estar ciente de que a atividade que realizo não é licenciada pelo órgão de vigilância sanitária.

DATA EMISSÃO	PROTOCOLO ISENTO	CNAE
31/07/2020		4664-8/00

FORAM PRESTADAS AS SEGUINTE DECLARAÇÕES:

- » Declaro estar ciente de que a atividade que realizo não é licenciada pelo órgão de vigilância sanitária.

DATA EMISSÃO	PROTOCOLO ISENTO	CNAE
31/07/2020		4645-1/01

FORAM PRESTADAS AS SEGUINTE DECLARAÇÕES:

- » Declaro estar ciente de que a atividade que realizo não é licenciada pelo órgão de vigilância sanitária.

DATA EMISSÃO	PROTOCOLO ISENTO	CNAE
31/07/2020		3321-0/00

FORAM PRESTADAS AS SEGUINTE DECLARAÇÕES:

- » Declaro estar ciente de que a atividade que realizo não é licenciada pelo órgão de vigilância sanitária.

DATA EMISSÃO	PROTOCOLO ISENTO	CNAE
31/07/2020		3314-7/10

FORAM PRESTADAS AS SEGUINTE DECLARAÇÕES:

- » Declaro estar ciente de que a atividade que realizo não é licenciada pelo órgão de vigilância sanitária.

DATA EMISSÃO	PROTOCOLO ISENTO	CNAE
31/07/2020		4744-0/01

FORAM PRESTADAS AS SEGUINTE DECLARAÇÕES:

- » Declaro estar ciente de que a atividade que realizo não é licenciada pelo órgão de vigilância sanitária.

DATA EMISSÃO	PROTOCOLO ISENTO	CNAE
31/07/2020		4663-0/00

FORAM PRESTADAS AS SEGUINTE DECLARAÇÕES:

- » Declaro estar ciente de que a atividade que realizo não é licenciada pelo órgão de vigilância sanitária.

DATA EMISSÃO	PROTOCOLO ISENTO	CNAE
--------------	------------------	------

Prefeitura de Araçatuba

MATÕES DO NORTE / MA

31/07/2020

2790-2/02

 PROC. 1807001/2022
 FLS. 2082
 RUB. MB
FORAM PRESTADAS AS SEGUINTE DECLARAÇÕES:

» Declaro estar ciente de que a atividade que realizo não é licenciada pelo órgão de vigilância sanitária.

DATA EMISSÃO**PROTOCOLO ISENTO****CNAE**

31/07/2020

2592-6/02

FORAM PRESTADAS AS SEGUINTE DECLARAÇÕES:

» Declaro estar ciente de que a atividade que realizo não é licenciada pelo órgão de vigilância sanitária.

DATA EMISSÃO**PROTOCOLO ISENTO****CNAE**

31/07/2020

4391-6/00

FORAM PRESTADAS AS SEGUINTE DECLARAÇÕES:

» Declaro estar ciente de que a atividade que realizo não é licenciada pelo órgão de vigilância sanitária.

DATA EMISSÃO**PROTOCOLO ISENTO****CNAE**

31/07/2020

4789-0/99

FORAM PRESTADAS AS SEGUINTE DECLARAÇÕES:

» Declaro estar ciente de que a atividade que realizo não é licenciada pelo órgão de vigilância sanitária.

PREFEITURA**DATA EMISSÃO****NÚMERO DE LICENÇA****VALIDADE**

03/08/2020

SPM2030031831

29/07/2023

FORAM PRESTADAS AS SEGUINTE RESTRIÇÕES:

» Exercício da atividade permitido, desde que mantenha e cumpra as exigências dispostas na Lei n° 1.526/1971.

Secretaria de Estado do Meio Ambiente / CETESB**TIPO DE DOCUMENTO****NÚMERO DE LICENÇA****DATA EMISSÃO****VALIDADE**

ISENTO

INEXISTENTE

31/07/2020

INEXISTENTE

FORAM PRESTADAS AS SEGUINTE DECLARAÇÕES:

- » Atividades exercidas no local: 4645-1/01 - Comércio atacadista de instrumentos e materiais para uso médico, cirúrgico, hospitalar e de laboratórios
- » Declaro que a atividade não será instalada e/ou realizada em APM (Área de Proteção aos Mananciais) / APRM (Área de Proteção e Recuperação de Mananciais).
- » Declaro que, para o exercício da atividade, não ocorrerá, sem manifestação específica da CETESB: 1. Corte de árvores nativas isoladas; 2. Supressão de vegetação nativa; 3. Intervenção em Áreas de Preservação Permanente (APP); 4. Movimentação de terra acima de 100 m³ (cem metros cúbicos); 5. Intervenção em Áreas de Várzea para fins agrícolas.

FORAM PRESTADAS AS SEGUINTE MANIFESTAÇÕES:

- » A atividade realizada pela empresa no local e nas condições informadas pelo interessado no pedido não está sujeita ao licenciamento ambiental no âmbito da CETESB. Caso haja alteração dessa situação, deverá haver nova solicitação.

Secretaria da Agricultura / Coordenadoria de Defesa Agropecuária**DATA EMISSÃO****PROTOCOLO ISENTO****CNAE**

31/07/2020

2592-6/02
2790-2/02
3314-7/10
3321-0/00
4391-6/00
4645-1/01
4663-0/00
4664-8/00
4665-6/00
4744-0/01
4789-0/99

MATÕES DO NORTE / MA
PROC. <u>1804001 / 202 2</u>
FLS. <u>2033</u>
RUB. <u>AB</u>

FORAM PRESTADAS AS SEGUINTE DECLARAÇÕES:

» Declaro que as atividades que realizo para este protocolo não são de âmbito de gestão no sistema de Gestão de Defesa Animal e Vegetal (GEDAVE) pela Coordenadoria de Defesa Agropecuária (CDA) da Secretaria de Agricultura e Abastecimento (SAA).



MAYOR DO NORTE - MA	
PROC.	1807001/2022
FLS.	2084
RUB.	

A consulta foi realizada na data 15/09/2022 às 15:25:55 e reflete a situação da escrituração neste momento

Escriturações Ativas

CNPJ	SCP	NIRE	HASH	PERÍODO	FORMA	Nº LIVRO	DATA ENTREGA
09.251.627/0001-90	Não informado	Não informado	19AA9D8E4A97B29D95648ED410C48EFB8F25D3DD	01/01/2021 a 31/12/2021	G	1	25/04/2010:55:16

NATUREZA:

SITUAÇÃO:

A escrituração encontra-se na base de dados do Sped e considera-se autenticada nos termos do Decreto nº 9.555/2018

MATÕES DO NORTE / MA	
PROC.	1804001/2022
FLS.	2055
RUE.	



Ministério do Meio Ambiente
Instituto Brasileiro do Meio Ambiente e dos Recursos Naturais Renováveis
CADASTRO TÉCNICO FEDERAL
VERIFICAÇÃO DE AUTENTICIDADE DE CERTIFICADO DE REGULARIDADE - CR



Registro n.º:	5504039	Data da consulta:	15/09/2022	CR emitido em:	12/07/2022	CR válido até:	12/10/2022
CPF/CNPJ:	46.686.119/0001-60						
Chave de Autenticação:	fmi1.jz28.mhc2.7td						

O Certificado de Regularidade verificado foi emitido pelo CTF, conforme dados acima.

Fechar

Início

Entrar

Início

Bem-vindo ao sistema de Certidões da Controladoria-Geral da União

Serviço automatizado para emitir ou validar certidões negativas referentes a punições vigentes contidas no sistema CGU-PAD (no caso de servidores e empregados públicos federais do Poder Executivo Federal) e nos Sistemas, CGU-PJ, CEIS, CNEP e CEPIM (no caso de pessoas jurídicas)

Exibir maiores detalhes

MATÕES DO NORTE / MA	
PROC.	1807004/2022
FLS.	2086
RUB.	18

Selecione a ação desejada:

Responsabilização Pública

Emitir certidões negativas e consultas públicas

CPF/CNPJ:

09.251.627/0001-90

Selecione a(s) Certidão(ões) desejada(s)

Título da Certidão

Detalhar Certidão

Certidão negativa correccional (CGU-PJ, CEIS, CNEP e CEPIM)

Certidão negativa correccional (ePAD e CGU-PAD)

A verificação expirou. Marque a caixa de seleção novamente.

Não sou um robô

reCAPTCHA
Privacidade - Termos

Validar certidão

Código da certidão:

YiFQkdUGVzMcmUPgC

Confirma a emissão de Certidão negativa correccional (CGU-PJ, CEIS, CNEP e CEPIM)

A Certidão foi emitida para este Interessado nos seguintes termos:

MATÕES DO NORTE / MA	
PROC.	1804001/2022-2
FLS.	2087
RUB.	

Nome completo: K.C.R. INDUSTRIA E COMERCIO DE EQUIPAMENTOS EIRELI

CPF / CNPJ: 09.251.627/0001-90

Descrição: Certifica-se que, em consulta aos cadastros CGU-PJ, CEIS, CNEP e CEPIM mantidos pela Corregedoria-Geral da União, **NÃO CONSTAM** registros de penalidades vigentes relativas ao CNPJ/CPF consultado.

Destaca-se que, nos termos da legislação vigente, os referidos cadastros consolidam informações prestadas pelos entes públicos, de todos os Poderes e esferas de governo.

O Sistema CGU-PJ consolida os dados sobre o andamento dos processos administrativos de responsabilização de entes privados no Poder Executivo Federal.

O Cadastro Nacional de Empresas Inidôneas e Suspensas (CEIS) apresenta a relação de empresas e pessoas físicas que sofreram sanções que implicaram a restrição de participar de licitações ou de celebrar contratos com a Administração Pública.

O Cadastro Nacional de Empresas Punidas (CNEP) apresenta a relação de empresas que sofreram qualquer das punições previstas na Lei nº 12.846/2013 (Lei Anticorrupção).

O Cadastro de Entidades Privadas sem Fins Lucrativos Impedidas (CEPIM) apresenta a relação de entidades privadas sem fins lucrativos que estão impedidas de celebrar novos convênios, contratos de repasse ou termos de parceria com a Administração Pública Federal, em função de irregularidades não resolvidas em convênios, contratos de repasse ou termos de parceria firmados anteriormente.

Certidão emitida em 16/08/2022 20:04:45, com validade até 15/09/2022.

REDES SOCIAIS

INFORMAÇÃO AO CIDADÃO

[Institucional](#)

[Serviço de Informação ao Cidadão \(SIC\)](#)

[Portal da transparência](#)

CONTATO

[Fale Conosco](#)

MATÕES DO NORTE / MA	
PROC.	<u>1307001 / 2022</u>
FLS.	<u>2058</u>
RUB.	<u>00</u>

Governo do Estado de São Paulo
Site do Contribuinte

- Consultas
- Pagamentos
- e-CRDA
- Precatório
- Legislação
- Requerimentos
- Dúvidas

e-CRDA

Autenticar e-CRDA

Número da CRDA: *
38365495

Não sou um robô
 reCAPTCHA
Privacidade - Termos

Número	Documento	Data de Emissão	Data de Vencimento	Arquivo
38365495	09251627	16/08/2022 19:58	15/09/2022	crda38365495.pdf



PROCURADORIA GERAL DO ESTADO

Procuradoria da Dívida Ativa

MATÕES DO NORTE / MA
PROC. 1807001/2022
FLS. 2059
RUB. 110

Certidão Negativa de Débitos Tributários da Dívida Ativa do Estado de São Paulo

CNPJ Base: 09.251.627

Ressalvado o direito de a Fazenda do Estado de São Paulo cobrar ou inscrever quaisquer dívidas de responsabilidade da pessoa jurídica/física acima identificada que vierem a ser apuradas, é certificado que:

não constam débitos inscritos em Dívida Ativa de responsabilidade do Interessado(a).

Tratando-se de CRDA emitida para pessoa jurídica, a pesquisa na base de dados é feita por meio do CNPJ Base, de modo que a certidão negativa abrange todos os estabelecimentos do contribuinte, cuja raiz do CNPJ seja aquela acima informada.

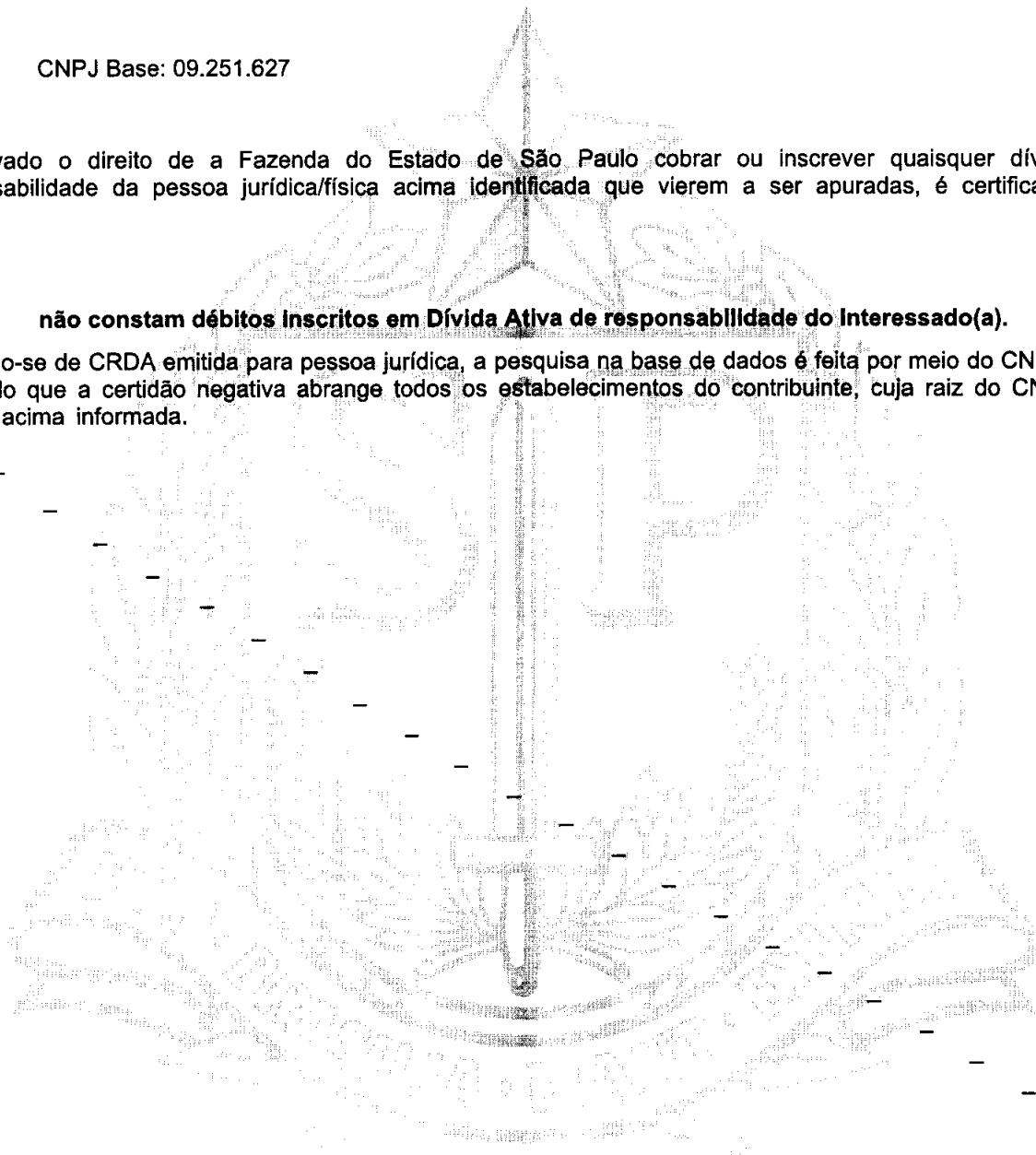

Certidão nº 38365495

Folha 1 de 1

Data e hora da emissão 16/08/2022 19:58:59

(hora de Brasília)

Validade 30 (TRINTA) dias, contados da emissão.

Certidão emitida nos termos da Resolução Conjunta SF-PGE nº 2, de 9 de maio de 2013.

Qualquer rasura ou emenda invalidará este documento.

A aceitação desta certidão está condicionada à verificação de sua autenticidade no sítio
<http://www.dividaativa.pge.sp.gov.br>



16/08/2022

0059681752

PODER JUDICIÁRIO
TRIBUNAL DE JUSTIÇA DO ESTADO DE SÃO PAULO
CERTIDÃO ESTADUAL DE DISTRIBUIÇÕES CÍVEIS

MATÕES DO NORTE / MA	
PROC.	1807001/2022
FLS.	3060
RUB.	48

CERTIDÃO Nº: 9681045

FOLHA: 1/1

A autenticidade desta certidão poderá ser confirmada pela internet no site do Tribunal de Justiça.

A Diretoria de Serviço Técnico de Informações Cíveis do(a) Comarca de São Paulo - Capital, no uso de suas atribuições legais,

CERTIFICA E DÁ FÉ que, pesquisando os registros de distribuições de **PEDIDOS DE FALÊNCIA, CONCORDATAS, RECUPERAÇÕES JUDICIAIS E EXTRAJUDICIAIS**, anteriores a 15/08/2022, verificou **NADA CONSTAR** como réu/requerido/interessado em nome de: *****

K.C.R. INDUSTRIA E COMERCIO DE EQUIPAMENTOS EIRELI, CNPJ: 09.251.627/0001-90, conforme indicação constante do pedido de certidão. *****

Esta certidão não aponta ordinariamente os processos em que a pessoa cujo nome foi pesquisado figura como autor (a). São apontados os feitos com situação em tramitação já cadastrados no sistema informatizado referentes a todas as Comarcas/Foros Regionais e Distritais do Estado de São Paulo.

A data de informatização de cada Comarca/Foro pode ser verificada no Comunicado SPI nº 22/2019.

Esta certidão considera os feitos distribuídos na 1ª Instância, mesmo que estejam em Grau de Recurso.

Não existe conexão com qualquer outra base de dados de instituição pública ou com a Receita Federal que verifique a identidade do NOME/RAZÃO SOCIAL com o CPF/CNPJ. A conferência dos dados pessoais fornecidos pelo pesquisado é de responsabilidade exclusiva do destinatário da certidão.

A certidão em nome de pessoa jurídica considera os processos referentes à matriz e às filiais e poderá apontar feitos de homônimos não qualificados com tipos empresariais diferentes do nome indicado na certidão (EIRELI, S/C, S/S, EPP, ME, MEI, LTDA).

Esta certidão só tem validade mediante assinatura digital.

Esta certidão é sem custas.

São Paulo, 16 de agosto de 2022.

PEDIDO Nº: 0059681752

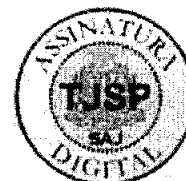
MATÕES DO NORTE / MA	
PROC.	1807001/2022
FLS.	2061
RUB.	AB

BRASIL

(HTTPS://GOV.BR)

Confirmação da Autenticidade de Certidões

Resultado da Confirmação de Autenticidade de Certidão

CNPJ: 09.251.627/0001-90

Código de Controle: ED28.F29D.86B4.9F5F

Data da Emissão: 16/08/2022

Hora da Emissão: 19:58:18

Tipo Certidão: Positiva com Efeitos de Negativa

Certidão Positiva com Efeitos de Negativa emitida em 16/08/2022, com validade até 12/02/2023.

[Página Anterior \(/Servicos/certidaointernet/PJ/Autenticidade/Voltar\)](#)

[Nova consulta \(/Servicos/certidaointernet/PJ/Autenticidade/Confirmar\)](#)

MATÕES DO NORTE / MA	
PROC.	1807002-1202-2
FLS.	2062
RUB.	

Dúvidas mais Frequentes | Início | V - 1.2

Situação de Regularidade do Empregador

A EMPRESA abaixo identificada está REGULAR perante o FGTS:

Inscrição: 09.251.627/0001-90

Razão social: K C R COMERCIO DE EQUIPAMENTOS LTDA ME

Resultado da consulta em 15/09/2022 16:13:58

Obtenha o Certificado de Regularidade do FGTS - CRF

Consulte o Histórico do Empregador

Voltar

O uso destas informações para os fins previstos em lei deve ser precedido de verificação de autenticidade no site da Caixa: www.caixa.gov.br

COMPROVANTE DE INSCRIÇÃO E DE SITUAÇÃO CADASTRAL

MATÕES DO NORTE / MA	
PROC.	1807001 / 2022
FLS.	3863
RUB.	AA

Comprovante de Inscrição e de Situação Cadastral

Cidadão,

Confira os dados de Identificação da Pessoa Jurídica e, se houver qualquer divergência, providencie junto à RFB a sua atualização cadastral.

A informação sobre o porte que consta neste comprovante é a declarada pelo contribuinte.

REPÚBLICA FEDERATIVA DO BRASIL		
CADASTRO NACIONAL DA PESSOA JURÍDICA		
NÚMERO DE INSCRIÇÃO 09.251.827/0001-90 MATRIZ	COMPROVANTE DE INSCRIÇÃO E DE SITUAÇÃO CADASTRAL	DATA DE ABERTURA 04/12/2007
NOME EMPRESARIAL K.C.R. INDUSTRIA E COMERCIO DE EQUIPAMENTOS EIRELI		
TÍTULO DO ESTABELECIMENTO (NOME DE FANTASIA) *****		PORTE EPP
CÓDIGO E DESCRIÇÃO DA ATIVIDADE ECONÔMICA PRINCIPAL 27.90-2-02 - Fabricação de equipamentos para sinalização e alarme		
CÓDIGO E DESCRIÇÃO DAS ATIVIDADES ECONÔMICAS SECUNDÁRIAS 25.92-6-02 - Fabricação de produtos de perfilados de metal, exceto padronizados 43.91-6-00 - Obras de fundações 47.89-0-99 - Comércio varejista de outros produtos não especificados anteriormente 33.21-0-00 - Instalação de máquinas e equipamentos industriais 33.14-7-10 - Manutenção e reparação de máquinas e equipamentos para uso geral não especificados anteriormente 47.44-0-01 - Comércio varejista de ferragens e ferramentas 46.63-0-00 - Comércio atacadista de Máquinas e equipamentos para uso industrial; partes e peças 46.65-6-00 - Comércio atacadista de máquinas e equipamentos para uso comercial; partes e peças 46.64-8-00 - Comércio atacadista de máquinas, aparelhos e equipamentos para uso odonto-médico-hospitalar; partes e peças 46.45-1-01 - Comércio atacadista de instrumentos e materiais para uso médico, cirúrgico, hospitalar e de laboratórios		
CÓDIGO E DESCRIÇÃO DA NATUREZA JURÍDICA 230-5 - Empresa Individual de Responsabilidade Limitada (de Natureza Empresária)		
LOGRADOURO R MARECHAL MASCARENHAS DE MORAES	NÚMERO 88	COMPLEMENTO *****
CEP 16.075-370	BAIRRO/DISTRITO PQ INDUSTRIAL	MUNICÍPIO ARACATUBA
ENDEREÇO ELETRÔNICO KCR1@VOCECONFIA.COM.BR		TELEFONE (18) 3821-2782/ (18) 2102-5511
ENTE FEDERATIVO RESPONSÁVEL (EFR) *****		
SITUAÇÃO CADASTRAL ATIVA	DATA DA SITUAÇÃO CADASTRAL 04/12/2007	
MOTIVO DE SITUAÇÃO CADASTRAL		
SITUAÇÃO ESPECIAL *****	DATA DA SITUAÇÃO ESPECIAL *****	

Aprovado pela Instrução Normativa RFB nº 1.863, de 27 de dezembro de 2018.

Emitido no dia 15/09/2022 às 16:25:47 (data e hora de Brasília).

Página: 1/1

CONSULTAR QSA	VOLTAR	IMPRIMIR
---------------	--------	----------

A RFB agradece a sua visita. Para informações sobre política de privacidade e uso, [clique aqui](#).

[Passo a passo para o CNPJ](#) [Consultas CNPJ](#) [Estatísticas](#) [Parceiros](#) [Serviços CNPJ](#)
COMPROVANTE DE INSCRIÇÃO E DE SITUAÇÃO CADASTRAL

MATÔES DO NORTE / MA	
PROC.	1807001 / 2022
FLS.	2064
RUB.	<i>[assinatura]</i>

MATÕES DO NORTE / MA
PROC. 1505001/2022
FLS. 2005
RUB. *AB*



Veracidade de Certidão

Consulta

Número da Certidão

CPF/CNPJ

Número de Controle . . .



CERTIDÃO AUTÊNTICA!

EMITIDA EM 22/07/2022 - VÁLIDA ATÉ 20/10/2022

Para visualizar a certidão, clique aqui!

(/comum/fiscalizacao/certidao/modelo_2012.aspx?

numero_cert=0530510530530510590590520510553&MD=0533)



Conselho Regional de Contabilidade do Estado de São Paulo

"Juntos e conectados, redesenhando a profissão."
Endereço: Rua Rosa e Silva, 60 - Higienópolis - São Paulo - SP
CEP: 01230-909

MATÔES DO NORTE / MA
PROC. <u>1801004/2022</u>
FLS. <u>2066</u>
RUB. <u>10</u>

Contato

Telefone: (11) 3824-5400
Atendimento: 9h às 17h, de segunda a sexta-feira

Redes Sociais

 (<http://www.facebook.com/pages/CRC-SP-Oficial/345998468745787>)

 (<http://www.youtube.com/channel/UCzRB6NsmdYMCqgh2KFnMSbw/>)  (http://twitter.com/CRCSP_oficial)

 (<https://www.instagram.com/crcspoficial/>)

 (<http://www.linkedin.com/company/conselho-regional-de-contabilidade-de-são-paulo-crc-sp->)

MAPA DA LOCALIZAÇÃO



CONSELHO REGIONAL DE CONTABILIDADE DO ESTADO DE SÃO PAULO**CERTIDÃO DE REGULARIDADE PROFISSIONAL**

O **CONSELHO REGIONAL DE CONTABILIDADE DO ESTADO DE SÃO PAULO** CERTIFICA que o profissional identificado no presente documento encontra-se em situação REGULAR neste Regional, apto ao exercício da atividade contábil nesta data, de acordo com as suas prerrogativas profissionais, conforme estabelecido no art. 25 e 26 do Decreto-Lei n.º 9.295/46.

Informamos que a presente certidão não quita nem invalida quaisquer débitos ou infrações que, posteriormente, venham a ser apurados contra o titular deste registro, bem como não atesta a regularidade dos trabalhos técnicos elaborados pelo profissional da Contabilidade.

MATÕES DO NORTE / MA	
PROC.	1807001/2022
FLS.	3067
RUB.	11

DADOS DE VERACIDADE:

Certidão nº: 2022/088104

Nome: PATRICIA CORDEIRO DINIZ

CPF: 398.699.518-80

Registro: SP-319628/O-0

Categoria: CONTADORA

Finalidade: Certidão de Habilitação Profissional

Validade: 20/10/2022

Controle: 2546.2524.2922.1482

MATÕES DO NORTE / MA	
PROC.	1807001-12022
FLS.	2068
RUB.	<i>AD</i>



Veracidade de Certidão

Consulta

Número da Certidão

CPF/CNPJ

Número de Controle . . .



CERTIDÃO AUTÊNTICA!

EMITIDA EM 22/07/2022 - VÁLIDA ATÉ 20/10/2022

Para visualizar a certidão, clique aqui!

(/comum/fiscalizacao/certidao/modelo_2012.aspx?

numero_cert=0550530550550530610610540530585&MD=0555)



Conselho Regional de Contabilidade do Estado de São Paulo

"Juntos e conectados, redesenhando a profissão."
Endereço: Rua Rosa e Silva, 60 - Higienópolis - São Paulo - SP
CEP: 01230-909

MATÔES DO NORTE / MA
PROC. 1309001 / 202_2
FLS. 2069
RUB. 116

Contato

Telefone: (11) 3824-5400
Atendimento: 9h às 17h, de segunda a sexta-feira

Redes Sociais

 (<http://www.facebook.com/pages/CRC-SP-Oficial/345998468745787>)

 (<http://www.youtube.com/channel/UCzRB6NsmdYMCqgh2KFmMSbw/>)  (http://twitter.com/CRCSP_oficial)

 (<https://www.instagram.com/crcspoficial/>)

 (<http://www.linkedin.com/company/conselho-regional-de-contabilidade-de-são-paulo-crc-sp->)

MAPA DA LOCALIZAÇÃO



CONSELHO REGIONAL DE CONTABILIDADE DO ESTADO DE SÃO PAULO**CERTIDÃO DE REGULARIDADE PROFISSIONAL**

O **CONSELHO REGIONAL DE CONTABILIDADE DO ESTADO DE SÃO PAULO** CERTIFICA que o profissional identificado no presente documento encontra-se em situação REGULAR neste Regional, apto ao exercício da atividade contábil nesta data, de acordo com as suas prerrogativas profissionais, conforme estabelecido no art. 25 e 26 do Decreto-Lei n.º 9.295/46.

Informamos que a presente certidão não quita nem invalida quaisquer débitos ou infrações que, posteriormente, venham a ser apurados contra o titular deste registro, bem como não atesta a regularidade dos trabalhos técnicos elaborados pelo profissional da Contabilidade.

DADOS DE VERACIDADE:

Certidão nº: 2022/088105

Nome: PATRICIA CORDEIRO DINIZ

CPF: 398.699.518-80

Registro: SP-319628/O-0

Categoria: CONTADORA

Finalidade: CERTIDÃO NEGATIVA DE DÉBITOS

Validade: 20/10/2022

MATÕES DO NORTE / MA	
PROC.	1809001/2022
FLS.	2070
RUB.	118

Controle: 8820.2524.2921.1288



CERTIDÃO SIMPLIFICADA

CERTIFICAMOS QUE AS INFORMAÇÕES ABAIXO CONSTAM DOS DOCUMENTOS ARQUIVADOS NESTA JUNTA COMERCIAL E SÃO VIGENTES NA DATA DE SUA EXPEDIÇÃO.

SE HOUVER ARQUIVAMENTOS POSTERIORES, ESTA CERTIDÃO PERDERÁ SUA VALIDADE.

A AUTENTICIDADE DESTA CERTIDÃO E A EXISTÊNCIA DE ARQUIVAMENTOS POSTERIORES, SE HOUVER, PODERÃO SER CONSULTADAS NO SITE WWW.JUCESPONLINE.SP.GOV.BR, MEDIANTE O CÓDIGO DE AUTENTICIDADE INFORMADO AO FINAL DO DOCUMENTO.

TRANSFORMADA AUTOMATICAMENTE PARA LTDA - ART. 41 DA LEI 14.195 DE 26/08/2021

EMPRESA							
NIRE	REGISTRO	DATA DA CONSTITUIÇÃO	INÍCIO DAS ATIVIDADES	PRAZO DE DURAÇÃO			
35601063448		22/09/2015	28/11/2007	PRAZO INDETERMINADO			
SITUAÇÃO							
PENDÊNCIA ADMINISTRATIVA							
NOME COMERCIAL						TIPO JURÍDICO	
K.C.R. INDUSTRIA E COMERCIO DE EQUIPAMENTOS EIRELI						EIRELI (E.P.P.)	
C.N.P.J.		ENDEREÇO			NÚMERO	COMPLEMENTO	
09.251.627/0001-90		RUA MARECHAL MASCARENHAS DE MORAES			88		
BAIRRO		MUNICÍPIO	UF	CEP	MOEDA	VALOR CAPITAL	
PARQUE INDUSTRIAL		ARACATUBA	SP	16075-370	R\$	120.000,00	

OBJETO SOCIAL
FABRICAÇÃO DE EQUIPAMENTOS PARA SINALIZAÇÃO E ALARME FABRICAÇÃO DE PRODUTOS DE TREFILADOS DE METAL, EXCETO PADRONIZADOS MANUTENÇÃO E REPARAÇÃO DE MÁQUINAS E EQUIPAMENTOS PARA USO GERAL NÃO ESPECIFICADOS ANTERIORMENTE OBRAS DE FUNDAÇÕES COMÉRCIO ATACADISTA DE INSTRUMENTOS E MATERIAIS PARA USO MÉDICO, CIRÚRGICO, HOSPITALAR E DE LABORATÓRIOS EXISTEM OUTRAS ATIVIDADES

TITULAR E ADMINISTRADOR					
NOME					
MARCOS RIBEIRO JUNIOR					
ENDEREÇO			NÚMERO	COMPLEMENTO	
RUA CAMBARA			12	CDELTHA PARK	
BAIRRO		MUNICÍPIO	UF	CEP	RG
AEROPORTO		ARAMINA	SP	16057-801	276012926
CPF	CARGO				QUANTIDADE COTAS
226.722.708-80	TITULAR E ADMINISTRADOR				

ÚLTIMO DOCUMENTO ARQUIVADO		
DATA	NÚMERO	
03/01/2022	800.240/22-4	
REGISTRO DA DECLARAÇÃO DE ENQUADRAMENTO DE EMPRESA DE PEQUENO PORTE – (EPP).		

FIM DAS INFORMAÇÕES PARA NIRE: 35601063448
DATA DA ÚLTIMA ATUALIZAÇÃO DA BASE DE DADOS: 16/08/2022

MATÕES DO NORTE / MA
PROC. 1801001/2022
FLS. 2012
RUB. 018



Certidão Simplificada. Documento certificado por GISELA SIMIEMA CESCHIN, Secretária Geral da Jucesp. A Junta Comercial do Estado de São Paulo, garante a autenticidade deste documento quando visualizado diretamente no portal www.jucesponline.sp.gov.br sob o número de autenticidade 177117323, terça-feira, 16 de agosto de 2022 às 20:03:14.

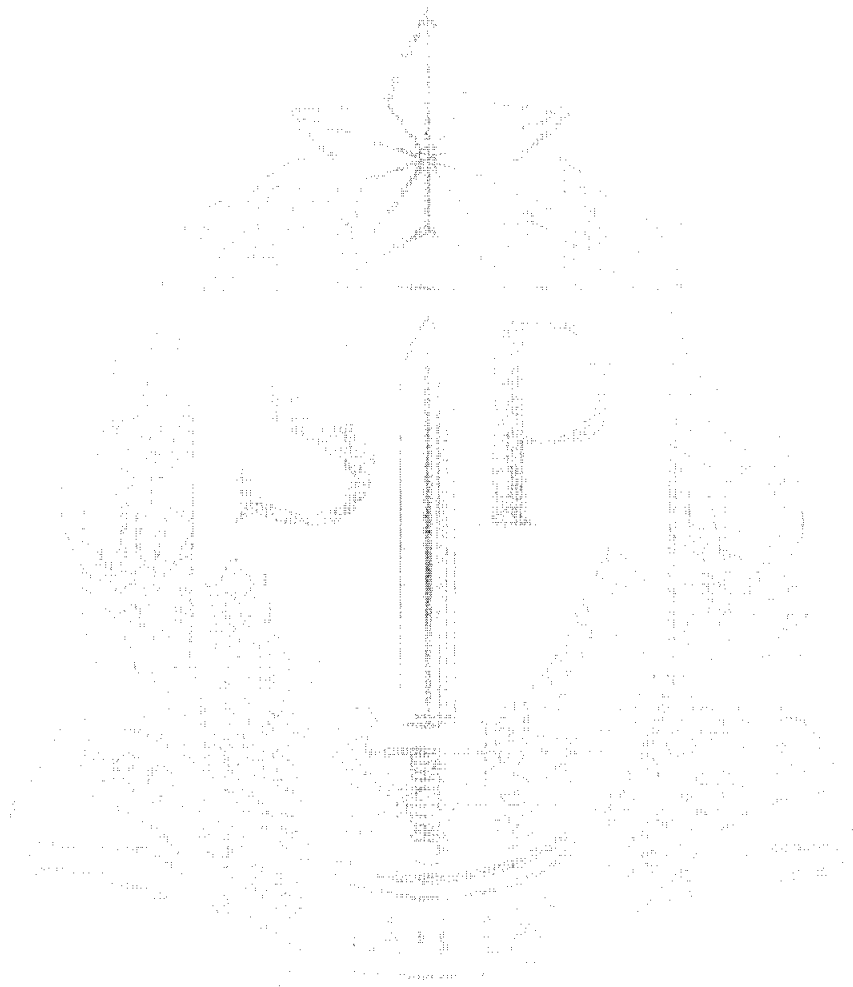

MATÕES DO NORTE / MA	
PROC.	1801002 / 2022
FLS.	2073
RUB.	111



Chave de Acesso	Número NF-e	Versão
35-1805-09.251.627/0001-90-55-001-000.004.588-150.146.560-6	4588	3.10

Dados da NF-e

Modelo	Série	Número	Data de Emissão	Data/Hora de Saída ou da Entrada	Valor Total da Nota Fiscal
55	1	4588	14/05/2018 17:17:00-03:00	14/05/2018 18:00:00-03:00	31.490,00

Emitente

CNPJ	Nome / Razão Social	Inscrição Estadual	UF
09.251.627/0001-90	K.C.R. INDUSTRIA E COMERCIO DE EQUIPAMENTOS EIRELI EPP	177267457119	SP

Destinatário

CNPJ	Nome / Razão Social	Inscrição Estadual	UF
51.174.001/0001-93	SAO PAULO TRIBUNAL DE JUSTICA		SP
Destino da operação	Consumidor final	Presença do Comprador	
1 - Operação Interna	1 - Consumidor final	9 - Operação não presencial (outros)	

Emissão

Processo	Versão do Processo	Tipo de Emissão	Finalidade
0 - com aplicativo do Contribuinte	8.00	1 - Normal	1 - Normal
Natureza da Operação	Tipo da Operação	Forma de Pagamento	Digest Value da NF-e
VENDAS DE MERC. ADQUIRIDAS E/OU RECEBIDAS DE TERCEIROS	1 - Saída	1 - A prazo	gMUfHxV/mNMpt18PcFqEoiWVXCQ=

Situação Atual: AUTORIZADA (Ambiente de autorização: produção)

Eventos da NF-e	Protocolo	Data Autorização	Data Inclusão AN
Autorização de Uso	135180324625911	14/05/2018 às 17:14:49-03:00	14/05/2018 às 19:47:35
CT-e Autorizado (Órgão Autor: SP)	891181002949976	15/05/2018 às 22:42:16-03:00	15/05/2018 às 22:42:16
MDF-e Autorizado com CT-e (Órgão Autor: AN)	891181004213990	16/05/2018 às 00:42:09-03:00	16/05/2018 às 00:42:09
MDF-e Autorizado com CT-e (Órgão Autor: AN)	891181005540178	16/05/2018 às 04:26:50-03:00	16/05/2018 às 04:26:50
MDF-e Autorizado com CT-e (Órgão Autor: AN)	891181008137512	16/05/2018 às 11:26:15-03:00	16/05/2018 às 11:26:15

15/09/2022 16:49

FILTROS APLICADOS:

CPF / CNPJ: 22672270880

LIMPAR

Data da consulta: 15/09/2022 16:48:49

Data da última atualização: 15/09/2022 12:00:04

DETALHAR	CNPJ/CPF DO SANCIONADO	NOME DO SANCIONADO	UF DO SANCIONADO	ÓRGÃO/ENTIDADE SANCIONADORA	TIPO DA SANÇÃO	DATA DE PUBLICAÇÃO DA SANÇÃO	QUANTIDADE
----------	------------------------	--------------------	------------------	-----------------------------	----------------	------------------------------	------------

Nenhum registro encontrado

MATÕES DO NORTE / MA	
PROC.	1807004 1202 2
FLS.	2074
RUB.	80



TRIBUNAL DE CONTAS DA UNIÃO

MATÕES DO NORTE / MA
PROC. 1807001/2022
FLS. 3098
RUB. 108

Consulta Consolidada de Pessoa Jurídica

Este relatório tem por objetivo apresentar os resultados consolidados de consultas eletrônicas realizadas diretamente nos bancos de dados dos respectivos cadastros. A responsabilidade pela veracidade do resultado da consulta é do Órgão gestor de cada cadastro consultado. A informação relativa à razão social da Pessoa Jurídica é extraída do Cadastro Nacional da Pessoa Jurídica, mantido pela Receita Federal do Brasil.

Consulta realizada em: 15/09/2022 16:48:13

Informações da Pessoa Jurídica:

Razão Social: **K.C.R. INDUSTRIA E COMERCIO DE EQUIPAMENTOS EIRELI**
CNPJ: **09.251.627/0001-90**

Resultados da Consulta Eletrônica:

Órgão Gestor: **TCU**
Cadastro: **Licitantes Inidôneos**
Resultado da consulta: **Nada Consta**

Para acessar a certidão original no portal do órgão gestor, clique [AQUI](#).

Órgão Gestor: **CNJ**
Cadastro: **CNIA - Cadastro Nacional de Condenações Cíveis por Ato de Improbidade Administrativa e Inelegibilidade**
Resultado da consulta: **Nada Consta**

Para acessar a certidão original no portal do órgão gestor, clique [AQUI](#).

Órgão Gestor: **Portal da Transparência**
Cadastro: **Cadastro Nacional de Empresas Inidôneas e Suspensas**
Resultado da consulta: **Nada Consta**

Para acessar a certidão original no portal do órgão gestor, clique [AQUI](#).

Órgão Gestor: **Portal da Transparência**
Cadastro: **CNEP - Cadastro Nacional de Empresas Punidas**
Resultado da consulta: **Nada Consta**

Para acessar a certidão original no portal do órgão gestor, clique [AQUI](#).

Obs: A consulta consolidada de pessoa jurídica visa atender aos princípios de simplificação e

MATÕES DO NORTE / MA	
PROC.	<u>1804001-1202-2</u>
FLS.	<u>2046</u>
RUB.	<u>415</u>

racionalização de serviços públicos digitais. Fundamento legal: Lei nº 12.965, de 23 de abril de 2014, Lei nº 13.460, de 26 de junho de 2017, Lei nº 13.726, de 8 de outubro de 2018, Decreto nº 8.638 de 15, de janeiro de 2016.

Improbidade Administrativa e Inelegibilidade

Certidão Negativa

Certifico que nesta data (15/09/2022 às 16:48) NÃO CONSTA no Cadastro Nacional de Condenações Cíveis por Ato de Improbidade Administrativa e Inelegibilidade registros de condenação com trânsito em julgado ou sanção ativa quanto ao CPF nº 226.722.708-80.

A condenação por atos de improbidade administrativa não implica automático e necessário reconhecimento da inelegibilidade do condenado.

Para consultas sobre inelegibilidade acesse portal do TSE em <http://divulgacandcontas.tse.jus.br/>

Esta certidão é expedida gratuitamente. Sua autenticidade pode ser por meio do número de controle 6323.819E.E70F.D326 no seguinte endereço: https://www.cnj.jus.br/improbidade_adm/autenticar_certidao.php



TRIBUNAL DE CONTAS DA UNIÃO
CERTIDÃO NEGATIVA
DE
LICITANTES INIDÔNEOS

(Válida somente com a apresentação do CPF)

Nome completo: **MARCOS RIBEIRO JUNIOR**

CPF/CNPJ: **226.722.708-80**

O Tribunal de Contas da União **CERTIFICA** que, na presente data, o (a) requerente acima identificado(a) **NÃO CONSTA** da relação de responsáveis inidôneos para participar de licitação na administração pública federal, por decisão deste Tribunal, nos termos do art. 46 da Lei nº 8.443/92 (Lei Orgânica do TCU).

Não constam da relação consultada para emissão desta certidão os responsáveis ainda não notificados do teor dos acórdãos condenatórios, aqueles cujas condenações tenham tido seu prazo de vigência expirado, bem como aqueles cujas apreciações estejam suspensas em razão de interposição de recurso com efeito suspensivo ou de decisão judicial.

Certidão emitida às 16:52:52 do dia 15/09/2022, com validade de trinta dias a contar da emissão.

A veracidade das informações aqui prestadas podem ser confirmadas no sítio <https://contas.tcu.gov.br/ords/f?p=INABILITADO:5>

Código de controle da certidão: 65OV150922165252

Atenção: qualquer rasura ou emenda invalidará este documento.



MATÕES DO NORTE / MA	
PROC.	1509001 / 202 2
FLS.	2079
RUB.	00

Nova consulta / Visualizar Ato Registral Vinculado a Selo

Serventia: 1º Ofício de Registro Civil das Pessoas Naturais e de Interdições e Tutelas do Município e Sede da Comarca de João Pessoa

Endereço: AV Presidente Epitácio Pessoa, 1400

Bairro: Bairro dos Estados

Município: JOAO PESSOA

E-mail: cartorio@azevedobastos.not.br

Telefone: (83) 32445404 / (83) 32445484

Cobrança: Normal

Informações do ato

Tipo Ato: Autenticação

Responsável: SIDNEI DA SILVA PERFEITO

Valor emolumento: R\$ 3,58

Número do recibo:

Valor do Ato: R\$ 4,56

Data do ato: 27/07/2022

Data do recibo:

Retificador: Não

Selo original:

Recolhimento FARPEN: R\$ 0,08

Recolhimento FEPJ: R\$ 0,72

Retificado por:

Informações do selo

Tipo: Normal - Tipo C

Valor: R\$ 0,25

Selo Nº: ANH29159

Validador: 048R

Autenticação

Descrição do documento: Documento Código 107652707226113354521 - Indices kcr 2021- novo.pdf

Ressalva:

QR Code



Baixar Imagem

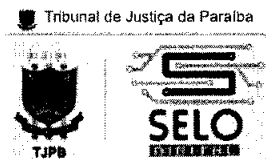

MATÕES DO NORTE / MA	
PROC.	1801001/2022
FLS.	3080
RUB.	118

[Nova consulta](#) / [Visualizar Ato Registral Vinculado a Selo](#)

Serventia: 1º Ofício de Registro Civil das Pessoas Naturais e de Interdições e Tutelas do Município e Sede da Comarca de João Pessoa

Endereço: AV Presidente Epitácio Pessoa, 1400

Bairro: Bairro dos Estados

Município: JOAO PESSOA

E-mail: cartorio@azevedobastos.not.br

Telefone: (83) 32445404 / (83) 32445484

Cobrança: Normal

Informações do ato

Tipo Ato: Autenticação

Responsável: SIDNEI DA SILVA PERFEITO

Valor emolumento: R\$ 3,58

Número do recibo:

Valor do Ato: R\$ 4,56

Data do ato: 28/04/2022

Data do recibo:

Retificador: Não

Selo original:

Recolhimento FARPEN: R\$ 0,08

Recolhimento FEPJ: R\$ 0,72

Retificado por:

Informações do selo

Tipo: Normal - Tipo C

Valor: R\$ 0,25

Selo Nº: AMX63078

Validador: 2D4B

Autenticação

Descrição do documento: Documento Código 107652804220877994421 - NOTA KCR.pdf

Ressalva:

QR Code



[Baixar Imagem](#)

MATÕES DO NORTE / MA	
PROC.	1507001/2022
FLS.	3081
RUB.	AB

JUNTADA DE VALIDAÇÃO DE HABILITAÇÃO COMPLEMENTAR

Junto aos autos do processo licitatório nº 024/2022, na modalidade PREGÃO ELETRÔNICO, Validação de **HABILITAÇÃO COMPLEMENTAR** apresentadas para o presente certame.

Matões do Norte - MA, em 16 de setembro de 2022.

Allan Lima da Silva
Allan Lima da Silva
Pregoeiro Municipal
Portaria nº 179/2022

Processo Administrativo nº 1507001/2022
Modalidade: Pregão Eletrônico nº 024/2022
Tipo: Menor Preço por Item

MATÕES DO NORTE / MA	
PROC.	1507001/2022-2
FLS.	2082
RUB.	116

Objeto: Registro de preço para eventual e futura aquisição de equipamentos hospitalares, para atender as necessidades da Secretaria Municipal de Matões do Norte/MA.

Validação de Habilitação Complementar:

W S TRINDADE EIRELI
CNPJ: 07.934.454/0001-89



MATÔES DO NORTE / MA
PROC. 1807001/2022
FLS. 2083
RUB. <i>AB</i>



Home (/portalPrefeitura/jsp/principal/principal.jsf)



Credencie-se (/portalPrefeitura/jsp/nota/credenciamento.jsf)



Validar NFSe (/credenciamento/jsp/validacaonota/index.jsf)



Acessar Sistema (/sistematributario/)

Operação realizada com sucesso

 **Certidão foi validada com sucesso.**

[Validar outra certidão](#)

[🏠 Página Inicial](#)

[🖨️ Imprimir Certidão](#)



PREFEITURA DE SAO LUÍS
SECRETARIA MUNICIPAL DA FAZENDA
CERTIDÃO POSITIVA COM EFEITO DE NEGATIVA
NÚMERO DA CERTIDÃO: 00007289782022



MATÕES DO NORTE / MA
PROC. 1807001 / 202 2
FLS. 2084
RUB. 110

Validade: **23/09/2022**

CERTIFICAMOS QUE, VERIFICANDO OS REGISTROS DA SECRETARIA MUNICIPAL DA FAZENDA, CONSTATAMOS EXISTIR, NESTA DATA, PENDÊNCIAS CADASTRADAS NA INSCRIÇÃO DA PESSOA JURÍDICA DESCRITA ABAIXO, AS QUAIS ESTÃO COM EXIGIBILIDADE SUSPensa, CONFORME O DISPOSTO NO ARTIGO 151 DO CTN E NOS ARTIGOS 80 E 81, DA LEI 6.289, DE 28/12/2017, RESSALVADO O DIREITO DE A FAZENDA PÚBLICA MUNICIPAL INSCREVER E COBRAR DÉBITOS AINDA NÃO REGISTRADOS OU QUE VENHAM A SER APURADOS.

DADOS DA PESSOA JURÍDICA	
CNPJ: 07.934.454/0001-89	Inscrição Municipal: 98240043
Razão Social: W S TRINDADE EIRELI	
ATIVIDADE ECONÔMICA PRINCIPAL	
464430100 - COMERCIO ATACADISTA DE MEDICAMENTOS E DROGAS DE USO HUMANO	
ENDEREÇO DE LOCALIZAÇÃO	
Logradouro: RIO ANIL	
Número: 16	Complemento: LETRA A;
Bairro: RECANTO DOS VINHAIS	
Município: SAO LUIS - MA	CEP: 65070019

A presente certidão, sem conter rasuras, tem sua eficácia até a data de validade acima informada, tendo sido lavrada em São Luís (MA), em **24 de agosto de 2022 às 09:51**, sob o código de autenticidade nº **53399DFAEBAC64E7AE1F11A1ED09194B**.

A autenticidade desta certidão poderá ser confirmada na Internet, em <https://stm.semfaz.saoluis.ma.gov.br/validacaocertidao>.

"NÃO É VÁLIDA A CERTIDÃO QUE CONTIVER EMENDAS, RASURAS OU ENTRELINHAS."

MATÕES DO NORTE / MA	
PROC.	1304001/2022
FLS.	2085
RUB.	

JUNTADA DOCUMENTOS DE HABILITAÇÃO

Junto aos autos do processo licitatório nº 024/2022, na modalidade PREGÃO ELETRÔNICO, documentos de **HABILITAÇÃO** apresentadas para o presente certame.

Matões do Norte - MA, em 20 de setembro de 2022.

Allan Lima da Silva
Allan Lima da Silva
Pregoeiro Municipal
Portaria nº 179/2022

MATÕES DO NORTE / MA
PROC. <u>1507001/2022</u>
FLS. <u>3086</u>
RUB. <u>10</u>

Processo Administrativo nº 1507001/2022
Modalidade: Pregão Eletrônico nº 024/2022
Tipo: Menor Preço por Item

Objeto: Registro de preço para eventual e futura aquisição de equipamentos hospitalares, para atender as necessidades da Secretaria Municipal de Matões do Norte/MA.

Documentos de Habilitação:

**BELA VISTA SERVICOS
HOSPITALARES LTDA
CNPJ: 13.227.927/0001-00**

PRIMEIRA ALTERAÇÃO CONTRATUAL DA SOCIEDADE LIMITADA DENOMINADA BELA VISTA SERVIÇOS HOSPITALARES LTDA.

ALBERTO BATISTA DE SOUZA, brasileiro, casado na comunhão parcial de bens, empresário, nascido em 12/02/1974, portador da Carteira de Identidade – CNH nº 00002096493, expedida pelo DETRAN do Maranhão, em 25/07/2017, inscrito no CPF sob o nº 499.117.243–87, residente e domiciliado na Rua 01, nº 12, Quadra 22 – Residencial Maranata, em Barra do Corda (MA), CEP 65.950–000, único sócio da sociedade **HOSP & TEC ELETROMECANICA ASSITÊNCIA TÉCNICA ODONTO HOSPITALAR LTDA.**, estabelecida na Avenida 01, nº 12, Quadra 01, Sala 02 – Cohab, em Barra do Corda(MA), CEP 65.950–000, inscrita no CNPJ sob o nº 13.227.927/0001–00, com seu contrato social registrado na Junta Comercial do Maranhão sob o nº **21201093429**, em 30/10/2020, por este instrumento decidi na melhor forma de direito, alterar o seu contrato social, mediante as cláusulas e condições a seguir:

CLÁUSULA PRIMEIRA – A sociedade que girava sob a denominação social de **HOSP & TEC ELETROMECANICA ASSITÊNCIA TÉCNICA ODONTO HOSPITALAR LTDA**, passará, a partir deste arquivamento, a girar sob a denominação social **BELA VISTA SERVIÇOS HOSPITALARES LTDA.**, e será regida por este contrato social e pela Lei nº 10.406, de 10 de janeiro de 2002 (Código Civil de 2002).

À VISTA DAS MODIFICAÇÕES ORA AJUSTADAS, CONSOLIDA-SE O CONTRATO SOCIAL COM A SEGUINTE REDAÇÃO:

CLÁUSULA PRIMEIRA – A sociedade gira sob a denominação social de **BELA VISTA SERVIÇOS HOSPITALARES LTDA.**, e será regida por este contrato social e pela Lei nº 10.406, de 10 de janeiro de 2002 (Código Civil de 2002).

CLÁUSULA SEGUNDA – A sociedade tem sua sede na Avenida 01, nº 12, Quadra 01, Sala 02 – Cohab, em Barra do Corda (MA), CEP 65.950–000, podendo abrir filiais, agências e escritórios, em qualquer parte do território nacional.

CLÁUSULA TERCEIRA – O prazo de duração da empresa é indeterminado.

CLÁUSULA QUARTA – A sociedade tem por objeto:

- ✓ 46.64-8-00 – Comércio atacadista de máquinas, aparelhos e equipamentos para uso odonto-médico-hospitalar; partes e peças;
- ✓ 33.13-9/01 – Manutenção e reparação de geradores, transformadores e motores elétricos;
- ✓ 33.19-8-00 – Manutenção e reparação de equipamentos e produtos não especificados anteriormente (manutenção e reparação de não eletrônicos e utensílios para uso médico, cirúrgico, odontológico e de laboratório);
- ✓ 38.39-4-99 – Recuperação de materiais não especificados anteriormente (aparelhos e equipamentos ortodônticos e hospitalares em geral);
- ✓ 41.20-4-00 – Construção de edifícios;
- ✓ 42.13-8-00 – Obras de urbanização - ruas, praças e calçadas;
- ✓ 42.21-9-03 – Manutenção de redes de distribuição de energia elétrica;
- ✓ 42.22-7-01 – Construção de redes de abastecimento de água, coleta de esgoto e construções correlatas, exceto obras de irrigação;
- ✓ 43.13-4-00 – Obras de terraplenagem;
- ✓ 43.21-5-00 – Instalação e manutenção elétrica;
- ✓ 43.22-3-01 – Instalações hidráulicas, sanitárias e de gás;
- ✓ 43.22-3-02 – Instalação e manutenção de sistemas centrais de ar condicionado, de ventilação e refrigeração;
- ✓ 43.30-4-02 – Instalação de portas, janelas, tetos, divisórias e armários embutidos de qualquer material;

PRIMEIRA ALTERAÇÃO CONTRATUAL DA SOCIEDADE LIMITADA DENOMINADA BELA VISTA SERVIÇOS HOSPITALARES LTDA.

- ✓ 43.30-4-04 – Serviços de pintura de edifícios em geral;
- ✓ 43.99-1-04 – Serviços de operação e fornecimento de equipamentos para transporte e elevação de cargas e pessoas para uso em obras;
- ✓ 45.20-0-01 – Serviços de manutenção e reparação mecânica de veículos automotores;
- ✓ 45.30-7-03 – Comércio a varejo de peças e acessórios novos para veículos automotores;
- ✓ 46.44-3/01 – Comércio atacadista de medicamentos e drogas de uso humano;
- ✓ 47.12-1-00 – Comércio varejista de mercadorias em geral, com predominância de produtos alimentícios - minimercados, mercearias e armazéns;
- ✓ 47.51-2-01 – Comércio varejista especializado de equipamentos e suprimentos de informática;
- ✓ 47.53-9-00 – Comércio varejista especializado de eletrodomésticos e equipamentos de áudio e vídeo;
- ✓ 47.71-7-01 – Comércio varejista de produtos farmacêuticos, sem manipulação de fórmulas;
- ✓ 47.89-0-05 – Comércio varejista de produtos saneantes domissanitários;
- ✓ 86.40-2/02 – Laboratórios clínicos;
- ✓ 86.40-2/11 – Serviços de radioterapia.

CLÁUSULA QUINTA – O capital social, totalmente integralizado, é de R\$ 400.000,00 (quatrocentos mil reais), dividido em 400.000 (quatrocentas mil) quotas de um R\$ 1,00 (um real) cada uma, em moeda corrente do país, em poder do único sócio da seguinte forma:

Sócio	Quotas	Valor-R\$
ALBERTO BATISTA DE SOUZA	400.000	400.000,00
TOTAL	400.000	400.000,00

CLÁUSULA SEXTA – A responsabilidade do sócio é restrita ao valor de suas quotas, e responde solidariamente pela integralização do Capital Social, nos termos do art. 1.052 da Lei nº 10.406, de 10 de janeiro de 2002.

CLÁUSULA SÉTIMA – A administração da sociedade, cabe ao sócio **ALBERTO BATISTA DE SOUZA**, com os poderes e atribuições de sócio-administrador, autorizado o uso do nome empresarial, vedado, no entanto, em atividades estranhas ao interesse social.

CLÁUSULA OITAVA – O sócio-administrador declara, sob as penas da lei, de que não está impedido de exercer a administração da sociedade, por lei especial, ou em virtude de condenação criminal, ou por se encontrar sob os efeitos dela, a pena que vede, ainda que temporariamente, o acesso a cargos públicos; ou por crime falimentar, de prevaricação, peita ou suborno, concussão, peculato, ou contra a economia popular, contra o sistema financeiro nacional, contra normas de defesa da concorrência, contra as relações de consumo, fé pública, ou a propriedade. (art. 1.011, § 1º, CC/2002).

CLÁUSULA NONA – O sócio-administrador tem o dever de diligência e lealdade, nos termos estabelecidos no art. 1.011 da Lei nº 10.406, de 10 de janeiro de 2002, bem como fica obrigado a prestar contas e informações de sua administração, apresentando balancetes mensais, inventário anual, relatório da administração, demonstrações financeiras e respectivo Balanço Social, quando do encerramento do exercício social, ou excepcionalmente quando solicitado por escrito e com antecedência mínima de dez dias.

CLÁUSULA DÉCIMA – A sociedade remunerará o sócio mediante o pagamento mensal de **PRÓ-LABORE**, que será definido em por este.

CLÁUSULA DÉCIMA PRIMEIRA – Ao sócio-administrador são atribuídos plenos poderes, internos e externos, necessários à realização do objeto da sociedade, os quais o autorizam a representar a sociedade ativa e passivamente, judicial ou extrajudicialmente, podendo transigir, renunciar, desistir, firmar

PRIMEIRA ALTERAÇÃO CONTRATUAL DA SOCIEDADE LIMITADA DENOMINADA BELA VISTA SERVIÇOS HOSPITALARES LTDA.

compromissos, confessar dívidas, fazer acordos, contrair obrigações, adquirir, alienar e onerar bens móveis e imóveis, irrestritamente, inclusive outorgar procuração em nome da sociedade, quando a prática de qualquer ato assim exigir.

CLÁUSULA DÉCIMA SEGUNDA – É vedado ao sócio-administrador, bem como a qualquer procurador, ainda que devidamente constituído, obrigar a sociedade em operações estranhas ao objeto social, tais como fiança, aval, endosso, aceite e de todo e qualquer título de favor.

CLÁUSULA DÉCIMA TERCEIRA – As deliberações sociais serão tomadas pela sociedade.

CLÁUSULA DÉCIMA QUARTA – O sócio pode retirar-se da sociedade, mediante simples notificação, por vontade própria, pela falta afeição social, com base no comando legal do art. 1.029 da Lei nº 10.406, de 10 de janeiro de 2002, além de outras razões de foro íntimo.

CLÁUSULA DÉCIMA QUINTA – A morte do sócio não dissolve a sociedade.

CLÁUSULA DÉCIMA SEXTA – Na hipótese da cláusula anterior, os herdeiros ou sucessores, após a devida homologação da partilha, poderão requerer à sociedade, suceder o sócio falecido. Enquanto não houver nomeação de inventariante, os haveres do sócio falecido poderão ser depositados em conta bancária aberta especialmente para esse fim. Aplica-se ainda em relação à morte do sócio o comando legal dos Art. 1.027, 1.028 e 1.032 da Lei nº 10.406, de 10 de janeiro de 2002.

CLÁUSULA DÉCIMA SÉTIMA – O exercício social coincidirá com o ano civil. Desta forma, terá início em 1º de janeiro e se encerrará em 31 de dezembro, quando será apurado o inventário físico e financeiro dos bens, direitos e obrigações e as respectivas demonstrações financeiras, em conformidade com os Princípios Contábeis Geralmente Aceitos e Resoluções do Conselho Federal de Contabilidade. A escrituração ficará a cargo de contabilista legalmente habilitado, conforme art. 1.182 da Lei nº 10.406, de 10 de janeiro de 2002.

CLÁUSULA DÉCIMA OITAVA – Em reunião anual da sociedade, será decidido o destino dos lucros acumulados, a constituição de reserva de lucros, bem como a sua reversão. Os lucros disponíveis, após a constituição de reservas, serão partilhados entre a sociedade na proporção de sua participação no capital social. Se apurado prejuízos, serão eles de igual modo suportados pela sociedade.

CLÁUSULA DÉCIMA NONA – Fica eleito o foro da cidade de Barra do Corda (MA) para dirimir quaisquer dúvidas referentes ao exercício dos direitos e cumprimento das obrigações oriundas do presente contrato social.

E por estarem em tudo justos e contratados na melhor forma de direito, firmam o presente instrumento para que produza todos os efeitos legais.

Barra do Corda (MA), 26 de janeiro de 2020

ALBERTO BATISTA DE SOUZA
CPF 499.117.243-87
Sócio-Administrador



MATÕES DO NORTE / MA	
PROC.	13070001/2022
FLS.	2090
RUB.	98

ASSINATURA ELETRÔNICA

Certificamos que o ato da empresa BELA VISTA SERVICOS HOSPITALARES LTDA. consta assinado digitalmente por:

IDENTIFICAÇÃO DO(S) ASSINANTE(S)	
CPF	Nome
49911724387	ALBERTO BATISTA DE SOUZA

CERTIFICO O REGISTRO EM 27/01/2021 10:37 SOB Nº 20210120703.
PROTOCOLO: 210120703 DE 26/01/2021.
CÓDIGO DE VERIFICAÇÃO: 12100530999. CNPJ DA SEDE: 13227927000100.
NIRE: 21201093429. COM EFEITOS DO REGISTRO EM: 26/01/2021.
BELA VISTA SERVIÇOS HOSPITALARES LTDA.

JUCEMA

LÍLIAN THERESA RODRIGUES MENDONÇA
SECRETÁRIA-GERAL
www.empresafacil.ma.gov.br

MATÕES DO NORTE / MA	
PROC.	1807001/2022
FLS.	2091
RUB.	AD

Consulta Quadro de Sócios e Administradores - QSA

CNPJ:

13.227.927/0001-00

NOME EMPRESARIAL:

BELA VISTA SERVICOS HOSPITALARES LTDA.

CAPITAL SOCIAL:

R\$400.000,00 (Quatrocentos mil reais)

O Quadro de Sócios e Administradores(QSA) constante da base de dados do Cadastro Nacional da Pessoa Jurídica (CNPJ) é o seguinte:

**Nome/Nome Empresarial:**

ALBERTO BATISTA DE SOUZA

Qualificação:

49-Sócio-Administrador

Para informações relativas à participação no QSA, acessar o e-CAC com certificado digital ou comparecer a uma unidade da RFB.

Emitido no dia 02/08/2022 às 14:53 (data e hora de Brasília).



REPÚBLICA FEDERATIVA DO BRASIL
MINISTÉRIO DAS CIDADANIAS
DEPARTAMENTO NACIONAL DE TRANSITO
CARTÃO NACIONAL DE HABILITACAO

NOME
ALBERTO BATISTA DE SOUZA



DOC. IDENTIDADE / ORG. EMISSOR / UF
020788 CRC DE

CPF 499.117.243-87 DATA NASCIMENTO 12/02/1974

FILIAÇÃO
ESPEDITO FRANCISCO DE SOUSA
FRANCISCA BATISTA DE SOUSA

PERMISSÃO ACC CAT. HAB.
AD

Nº REGISTRO
00002096493

VALIDADE
22/07/2022

Nº HABILITAÇÃO
31/08/1994

RESERVAÇÕES

Asouza

ASSINATURA DO PORTADOR

LOCAL
SAO LUIS, MA

DATA EMISSAO
25/07/2017

[Signature]

00031516038

MATÕES DO NORTE / MA
PROC. 1804001/202 2
FLS. 2093
RUB. 118



REPÚBLICA FEDERATIVA DO BRASIL

CADASTRO NACIONAL DA PESSOA JURÍDICA

NÚMERO DE INSCRIÇÃO 13.227.927/0001-00 MATRIZ	COMPROVANTE DE INSCRIÇÃO E DE SITUAÇÃO CADASTRAL	DATA DE ABERTURA 09/02/2011
NOME EMPRESARIAL BELA VISTA SERVICOS HOSPITALARES LTDA.		
TÍTULO DO ESTABELECIMENTO (NOME DE FANTASIA) BELA VISTA SERVICOS HOSPITALARES	PORTE ME	
CÓDIGO E DESCRIÇÃO DA ATIVIDADE ECONÔMICA PRINCIPAL 46.64-8-00 - Comércio atacadista de máquinas, aparelhos e equipamentos para uso odonto-médico-hospitalar; partes e peças		
CÓDIGO E DESCRIÇÃO DAS ATIVIDADES ECONÔMICAS SECUNDÁRIAS 33.13-9-01 - Manutenção e reparação de geradores, transformadores e motores elétricos 33.19-8-00 - Manutenção e reparação de equipamentos e produtos não especificados anteriormente 38.39-4-99 - Recuperação de materiais não especificados anteriormente 41.20-4-00 - Construção de edifícios 42.13-8-00 - Obras de urbanização - ruas, praças e calçadas 42.21-9-03 - Manutenção de redes de distribuição de energia elétrica 42.22-7-01 - Construção de redes de abastecimento de água, coleta de esgoto e construções correlatas, exceto obras de irrigação 43.13-4-00 - Obras de terraplenagem 43.21-5-00 - Instalação e manutenção elétrica 43.22-3-01 - Instalações hidráulicas, sanitárias e de gás 43.22-3-02 - Instalação e manutenção de sistemas centrais de ar condicionado, de ventilação e refrigeração 43.30-4-02 - Instalação de portas, janelas, tetos, divisórias e armários embutidos de qualquer material 43.30-4-04 - Serviços de pintura de edifícios em geral 43.99-1-04 - Serviços de operação e fornecimento de equipamentos para transporte e elevação de cargas e pessoas para uso em obras 45.20-0-01 - Serviços de manutenção e reparação mecânica de veículos automotores 45.30-7-03 - Comércio a varejo de peças e acessórios novos para veículos automotores 46.44-3-01 - Comércio atacadista de medicamentos e drogas de uso humano 47.12-1-00 - Comércio varejista de mercadorias em geral, com predominância de produtos alimentícios - minimercados, mercearias e armazéns 47.51-2-01 - Comércio varejista especializado de equipamentos e suprimentos de informática 47.53-9-00 - Comércio varejista especializado de eletrodomésticos e equipamentos de áudio e vídeo		
CÓDIGO E DESCRIÇÃO DA NATUREZA JURÍDICA 206-2 - Sociedade Empresária Limitada		
LOGRADOURO AV 01	NÚMERO 12	COMPLEMENTO QUADRA01 SALA 02
CEP 65.950-000	BAIRRO/DISTRITO COHAB	MUNICÍPIO BARRA DO CORDA
UF MA		ENDEREÇO ELETRÔNICO HOSPCLIA@OUTLOOK.COM
TELEFONE (99) 8448-1208		ENTE FEDERATIVO RESPONSÁVEL (EFR) *****
SITUAÇÃO CADASTRAL ATIVA	DATA DA SITUAÇÃO CADASTRAL 09/02/2011	
MOTIVO DE SITUAÇÃO CADASTRAL		
SITUAÇÃO ESPECIAL *****	DATA DA SITUAÇÃO ESPECIAL *****	

Aprovado pela Instrução Normativa RFB nº 1.863, de 27 de dezembro de 2018.

Emitido no dia **02/08/2022** às **14:52:46** (data e hora de Brasília).

MATÕES DO NORTE / MA	
PROC.	<u>1807001/2022</u>
FLS.	<u>3094</u>
RUB.	<u>44</u>

Página: 1/2

 <p align="center">REPÚBLICA FEDERATIVA DO BRASIL</p> <p align="center">CADASTRO NACIONAL DA PESSOA JURÍDICA</p>		MATÕES DO NORTE / MA PROC. <u>1801001/2022</u> FLS. <u>2095</u> RUB. <u>88</u>			
		NÚMERO DE INSCRIÇÃO 13.227.927/0001-00 MATRIZ	COMPROVANTE DE INSCRIÇÃO E DE SITUAÇÃO CADASTRAL	DATA DE ABERTURA 09/02/2011	
		NOME EMPRESARIAL BELA VISTA SERVICOS HOSPITALARES LTDA.			
CÓDIGO E DESCRIÇÃO DAS ATIVIDADES ECONÔMICAS SECUNDÁRIAS 47.71-7-01 - Comércio varejista de produtos farmacêuticos, sem manipulação de fórmulas 47.89-0-05 - Comércio varejista de produtos saneantes domissanitários 86.40-2-02 - Laboratórios clínicos 86.40-2-11 - Serviços de radioterapia					
CÓDIGO E DESCRIÇÃO DA NATUREZA JURÍDICA 206-2 - Sociedade Empresária Limitada					
LOGRADOURO AV 01	NÚMERO 12	COMPLEMENTO QUADRA01 SALA 02			
CEP 65.950-000	BAIRRO/DISTRITO COHAB	MUNICÍPIO BARRA DO CORDA	UF MA		
ENDEREÇO ELETRÔNICO HOSPICIA@OUTLOOK.COM		TELEFONE (99) 8448-1208			
ENTE FEDERATIVO RESPONSÁVEL (EFR) *****					
SITUAÇÃO CADASTRAL ATIVA		DATA DA SITUAÇÃO CADASTRAL 09/02/2011			
MOTIVO DE SITUAÇÃO CADASTRAL					
SITUAÇÃO ESPECIAL *****		DATA DA SITUAÇÃO ESPECIAL *****			

Aprovado pela Instrução Normativa RFB nº 1.863, de 27 de dezembro de 2018.

Emitido no dia 02/08/2022 às 14:52:46 (data e hora de Brasília).

Página: 2/2

MATÕES DO NORTE / MA	
PROC.	18070011202 2
FLS.	3096
RUB.	AB



MINISTÉRIO DA FAZENDA
Secretaria da Receita Federal do Brasil
Procuradoria-Geral da Fazenda Nacional

**CERTIDÃO POSITIVA COM EFEITOS DE NEGATIVA DE DÉBITOS RELATIVOS AOS TRIBUTOS
FEDERAIS E À DÍVIDA ATIVA DA UNIÃO**

Nome: BELA VISTA SERVICOS HOSPITALARES LTDA.
CNPJ: 13.227.927/0001-00

Ressalvado o direito de a Fazenda Nacional cobrar e inscrever quaisquer dívidas de responsabilidade do sujeito passivo acima identificado que vierem a ser apuradas, é certificado que:

1. constam débitos administrados pela Secretaria da Receita Federal do Brasil (RFB) com exigibilidade suspensa nos termos do art. 151 da Lei nº 5.172, de 25 de outubro de 1966 - Código Tributário Nacional (CTN), ou objeto de decisão judicial que determina sua desconsideração para fins de certificação da regularidade fiscal, ou ainda não vencidos; e
2. não constam inscrições em Dívida Ativa da União (DAU) na Procuradoria-Geral da Fazenda Nacional (PGFN).

Conforme disposto nos arts. 205 e 206 do CTN, este documento tem os mesmos efeitos da certidão negativa.

Esta certidão é válida para o estabelecimento matriz e suas filiais e, no caso de ente federativo, para todos os órgãos e fundos públicos da administração direta a ele vinculados. Refere-se à situação do sujeito passivo no âmbito da RFB e da PGFN e abrange inclusive as contribuições sociais previstas nas alíneas 'a' a 'd' do parágrafo único do art. 11 da Lei nº 8.212, de 24 de julho de 1991.

A aceitação desta certidão está condicionada à verificação de sua autenticidade na Internet, nos endereços <<http://rfb.gov.br>> ou <<http://www.pgfn.gov.br>>.

Certidão emitida gratuitamente com base na Portaria Conjunta RFB/PGFN nº 1.751, de 2/10/2014.
Emitida às 07:01:58 do dia 09/08/2022 <hora e data de Brasília>.
Válida até 05/02/2023.

Código de controle da certidão: **4300.5CB5.0632.1093**
Qualquer rasura ou emenda invalidará este documento.

MATÕES DO NORTE / MA	
PROC.	1801001/202
FLS.	2077
RUB.	08



Certificado de Regularidade do FGTS - CRF

Inscrição: 13.227.927/0001-00
Razão Social: BELA VISTA SERVICOS HOSPITALARES LTDA
Endereço: AV01 QUADRA01 SALA 02 12 / COHAB / BARRA DO CORDA / MA / 65950-000

A Caixa Econômica Federal, no uso da atribuição que lhe confere o Art. 7, da Lei 8.036, de 11 de maio de 1990, certifica que, nesta data, a empresa acima identificada encontra-se em situação regular perante o Fundo de Garantia do Tempo de Serviço - FGTS.

O presente Certificado não servirá de prova contra cobrança de quaisquer débitos referentes a contribuições e/ou encargos devidos, decorrentes das obrigações com o FGTS.

Validade: 27/08/2022 a 25/09/2022

Certificação Número: 2022082701403079263280

Informação obtida em 09/09/2022 18:31:57

A utilização deste Certificado para os fins previstos em Lei esta condicionada a verificação de autenticidade no site da Caixa:
www.caixa.gov.br

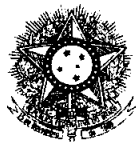

PODER JUDICIÁRIO
JUSTIÇA DO TRABALHO

CERTIDÃO NEGATIVA DE DÉBITOS TRABALHISTAS

Nome: BELA VISTA SERVICOS HOSPITALARES LTDA. (MATRIZ E FILIAIS)

CNPJ: 13.227.927/0001-00

Certidão nº: 21742924/2022

Expedição: 10/07/2022, às 09:08:27

Validade: 06/01/2023 - 180 (cento e oitenta) dias, contados da data de sua expedição.

Certifica-se que **BELA VISTA SERVICOS HOSPITALARES LTDA. (MATRIZ E FILIAIS)**, inscrito(a) no CNPJ sob o nº **13.227.927/0001-00**, **NÃO CONSTA** como inadimplente no Banco Nacional de Devedores Trabalhistas.

Certidão emitida com base nos arts. 642-A e 883-A da Consolidação das Leis do Trabalho, acrescentados pelas Leis ns.º 12.440/2011 e 13.467/2017, e no Ato 01/2022 da CGJT, de 21 de janeiro de 2022. Os dados constantes desta Certidão são de responsabilidade dos Tribunais do Trabalho.

No caso de pessoa jurídica, a Certidão atesta a empresa em relação a todos os seus estabelecimentos, agências ou filiais.

A aceitação desta certidão condiciona-se à verificação de sua autenticidade no portal do Tribunal Superior do Trabalho na Internet (<http://www.tst.jus.br>).

Certidão emitida gratuitamente.

INFORMAÇÃO IMPORTANTE

Do Banco Nacional de Devedores Trabalhistas constam os dados necessários à identificação das pessoas naturais e jurídicas inadimplentes perante a Justiça do Trabalho quanto às obrigações estabelecidas em sentença condenatória transitada em julgado ou em acordos judiciais trabalhistas, inclusive no concernente aos recolhimentos previdenciários, a honorários, a custas, a emolumentos ou a recolhimentos determinados em lei; ou decorrentes de execução de acordos firmados perante o Ministério Público do Trabalho, Comissão de Conciliação Prévia ou demais títulos que, por disposição legal, contiver força executiva.



MINISTÉRIO DO TRABALHO E PREVIDÊNCIA
SECRETARIA DE TRABALHO
Coordenação-Geral de Recursos

MATÕES DO NORTE / MA	
PROC.	1807004/2022
FLS.	3099
RUB.	116

CERTIDÃO DE DÉBITOS TRABALHISTAS
NEGATIVA

EMPREGADOR: BELA VISTA SERVICOS HOSPITALARES LTDA.

INSCRIÇÃO: 13.227.927/0001-00

DATA E HORA DA EMISSÃO: 10/07/2022, às 09:11:49, conforme horário oficial de Brasília

CERTIFICA-SE, de acordo com as informações registradas no sistema de Controle de Processos de Multas e Recursos que, nesta data, **NÃO CONSTAM** débitos decorrentes de autuações em face do empregador acima identificado.

1. Esta certidão abrange todos os estabelecimentos do empregador.
2. A presente certidão não modifica a situação do empregador que conste do cadastro previsto na Portaria Interministerial MTE/SDH n° 2, de 12 de maio de 2011, que disciplina o Cadastro de Empregadores que tenham submetido trabalhadores a condições análogas a de escravo.
3. Conforme artigo 103, § 2º da Portaria MTP n° 667/2021, a certidão ora instituída refletirá sempre a última situação ocorrida em cadastros administrativos pelo emitente, de modo que, havendo processos enviados à Procuradoria da Fazenda Nacional - PFN, quanto a estes, poderá ser obtida certidão específica perante aquele órgão, visando a demonstrar a situação atualizada dos mesmos.
4. Expedida com base na Portaria MTP n° 667, de 8 de novembro de 2021. Emitida gratuitamente.



Dados para conferência da autenticidade desta certidão:

Endereço: <https://eprocesso.sit.trabalho.gov.br/Certidao/Validar>

Código: QQAFCGQYHG

A autenticidade também pode ser verificada a partir do QR Code ao lado.

MATÕES DO NORTE / MA
PROC. 0302001 / 2022
FLS. 0500
RUB. 00



PREFEITURA DO MUNICÍPIO DE BARRA DO CORDA - MA

SECRETARIA DE PLANEJAMENTO, ORÇAMENTO E GESTÃO
R. ISAAC MARTINS, 297 - CENTRO - BARRA DO CORDA - MA
CNPJ 06.769.798/0001-17



CERTIDÃO NEGATIVA DA DÍVIDA ATIVA Nº 375/2022

Certifico em cumprimento ao despacho exarado pela prefeitura Municipal que revendo os assentamentos do Cadastro Econômico de Impostos Municipais desta Prefeitura não consta registro de débito da DÍVIDA ATIVA MUNICIPAL, do contribuinte **BELA VISTA SERVIÇOS HOSPITALARES LTDA.**, inscrito no cadastro municipal de nº **10731**, portanto o que me cumpre certificar e reportar-me as informações de seções competentes desra Prefeitura Municipal, encontra-se quite com a Fazenda Municipal. Expedida a seguinte certidão servindo de prova junto às repartições Públicas, Federais, Estaduais, Municipais, Bancos e Autarquias, que terá validade até o nonagésimo dia de sua expedição.

Código de Cadastro
10731

Contribuinte
BELA VISTA SERVIÇOS HOSPITALARES LTDA.

Logradouro
01, 12, QUADRA 01, CEP - 65950-000

Cidade
BARRA DO CORDA

CPF/CNPJ
13.227.927/0001-00

Bairro
COHAB

UF
MA

DADOS ESPECÍFICOS DO CADASTRO

Data de Abertura: Inscr Municipal: 5072 Inscr Estadual: Data Encerramento:

Atividade: 3313901 - Manutencao e reparacao de geradores, transformadores e motores eletricos

Finalidade da Certidão
REGULARIDADE JUNTO A FAZENDA MUNICIPAL

ATENÇÃO: Certidão emitida com base no Código Tributário Municipal lei nº 946/2021.

Usuário: Cammyla Moura Oliveira

Emitida às 11:07:23 do dia 29/08/2022 11:07:23

Válida até 28/09/2022

Código de Controle da Certidão/Número 5W7BDOXS9I

Atenção qualquer rasura ou emenda invalidará este documento.

Consulte a autenticidade desta certidão em <http://barradocorda.famlex.com.br/fam-lex/servlet/hwpcconsautcert>

MATÕES DO NORTE / MA	
PROC.	1500004 / 2022
FLS.	101
RUB.	100



PREFEITURA DO MUNICÍPIO DE BARRA DO CORDA - MA

SECRETARIA DE PLANEJAMENTO, ORÇAMENTO E GESTÃO
R. ISAAC MARTINS, 297 - CENTRO - BARRA DO CORDA - MA
CNPJ 06.769.798/0001-17



CERTIDÃO NEGATIVA DE DÉBITOS MUNICIPAIS Nº 14257/2022

A Secretaria de Planejamento, Orçamento e Gestão da Prefeitura Municipal de Barra do Corda - MA, a requerimento da pessoa interessada **BELA VISTA SERVIÇOS HOSPITALARES LTDA.**, CERTIFICA para os fins que se fizerem necessários, que a pessoa jurídica/física a seguir referenciada não registra débitos para com os cofres públicos municipais até a presente data, tendo a presente CERTIDÃO validade até o dia 28/09/2022, ressalvando o direito da Fazenda Municipal de exigir o recolhimento de débitos, tributários ou não, constituído anteriormente a esta data mesmo durante a vigência desse prazo.

Código de Cadastro
10731

Contribuinte
BELA VISTA SERVIÇOS HOSPITALARES LTDA.

Logradouro
01, 12, QUADRA 01, CEP - 65950-000

Cidade
BARRA DO CORDA

CPF/CNPJ
13.227.927/0001-00

Bairro
COHAB

UF
MA

Finalidade da Certidão
REGULARIDADE JUNTO A FAZENDA MUNICIPAL

ATENÇÃO: Certidão emitida com base no Código Tributário Municipal lei nº 946/2021.

Usuário: Cammyla Moura Oliveira

Emitida 29/08/2022 11:08:00

Válida até 28/09/2022

Código de Controle da Certidão/Número MWBLU2DDNB

Atenção qualquer rasura ou emenda invalidará este documento.

Consulte a autenticidade desta certidão em <http://barradocorda.famlex.com.br/fam-lex/servlet/hwppconsautcert>



ESTADO DO MARANHÃO
PREFEITURA MUNICIPAL DE BARRA DO CORDA
SECRETARIA DE PLANEJAMENTO, ORÇAMENTO E GESTÃO
CNPJ: 06.769.798/0001-17



ALVARÁ DE LOCALIZAÇÃO E FUNCIONAMENTO

Nº do Alvará: 22/2022 Exercício: 2022
Inscrição Municipal: 005072 Validade: 31/12/2022
Contribuinte: BELA VISTA SERVIÇOS HOSPITALARES LTDA.
Nome Fantasia: BELA VISTA SERVIÇOS HOSPITALARES
CPF/CNPJ: 13227927000100
Endereço: AVN 01, - COHAB
CEP: 65950000 Complemento:

Atividades

- 3313901 - Manutencao e reparacao de geradores, transformadores e motores eletricos
- 3319800 - Manutencao e reparacao de equipamentos e produtos nao especificados anteriormente
- 3839499 - Recuperacao de materiais nao especificados anteriormente
- 4120400 - Construcao de edificios
- 4213800 - Obras de urbanizacao - ruas, pracas e calçadas
- 4221903 - Manutencao de redes de distribuicao de energia eletrica
- 4222701 - Construcao de redes de abastecimento de agua, coleta de esgoto e construcoes correlatas, exceto obras de irrigacao
- 4313400 - Obras de terraplenagem

Horário de Funcionamento:

Melo de Semana
Das: 0 Até: 0

Sábado
Das: 0 Até: 0

Domingo
Das: 0 Até: 0

Feriado
Das: 0 Até: 0

Observações:

Insc. Imobiliario:

Area Utilizada: 0 m²

Pelo documento de arrecadação datado de 07/01/2022 referente a Taxas de Licença e verificação Fiscal para Localização de seu estabelecimento durante o exercício acima referido, conforme o Código Tributário de BARRA DO CORDA.

Validador

3767596EC3774839

Data de Abertura:

05/11/2020

BARRA DO CORDA - MA, 07/01/2022

Divisão de Tributação

JOAO ROBERTO CUNHA DE ALMEIDA
CHEFE DO SETOR DE TRIBUTOS

**ESTE ALVARÁ DEVERÁ SER AFIXADO EM LOCAL VISIVEL À FISCALIZAÇÃO DA
PREFEITURA MUNICIPAL E RENOVADO ANUALMENTE**

PODER JUDICIÁRIO DO ESTADO DO MARANHÃO
Corregedoria Geral da Justiça
1ª Vara de Barra do Corda

CERTJUDONE-PVBC - 982022
Código de validação: FE3929489D

Número da guia: 22051101001328389.

CERTIDÃO DE DISTRIBUIÇÃO
(Ações de Falência ou Recuperação Judicial)

USANDO da faculdade que me confere a Lei, **CERTIFICO**, a requerimento de pessoa interessada, que, dando busca nos arquivos dos feitos referentes às **VARAS DE FALÊNCIA OU CONCORDATA, RECUPERAÇÃO JUDICIAL OU EXTRAJUDICIAL, INSOLVÊNCIA CIVIL**, a partir do dia 1º (primeiro) do mês de janeiro do ano de dois mil e cinco (2005) até a presente data, constatei **NÃO EXISTIR** distribuição de **AÇÕES E/OU EXECUÇÕES** em que **BELA VISTA SERVIÇOS HOSPITALARES LTDA**, pessoa jurídica de direito privado, inscrita no CNPJ/MF sob o nº 13.227.927/0001-00, com o nome de fantasia **BELA VISTA SERVICOS HOSPITALARES - ME**, estabelecida nesta cidade, na Avenida 01, nº 12, Q. 01, Sala 02, Cohab, Barra do Corda/MA, ocupe o polo passivo ou ativo. **CERTIFICO**, finalmente, que esta Secretaria de Distribuição é a única existente no Termo Judiciário de Barra da Corda, Estado do Maranhão. O referido é verdade e dou fé. Dada e passada a presente certidão na Secretaria de Distribuição a meu cargo, no Fórum "Augusto Galba Falcão Maranhão", nesta cidade de Barra do Corda, Estado do Maranhão. **Eu, Ivanilde Carvalho Garrêto de Sousa, Secretária Judicial da Primeira Vara, subscrevo e assino. Barra do Corda/MA, 09 de setembro de 2022. A presente certidão terá validade de 60 (sessenta) dias a contar desta data, conforme art. 198 do Provimento nº 11, de 08/10/2013, do Código de Normas da CGJ/MA.**

IVANILDE CARVALHO GARRETO DE SOUSA
Secretária Judicial de Entrância Intermediária
1ª Vara de Barra do Corda
Matrícula 176701

Documento assinado. BARRA DO CORDA, 06/09/2022 11:04 (IVANILDE CARVALHO GARRETO DE SOUSA)



MATOES DO NORTE / MA	
PROC.	1307001/2022
FLS.	2104
RUB.	AB

Termo de Abertura

Nome do Livro: DIÁRIO

Nº de Ordem: 2

O presente livro do tipo DIÁRIO contém registros numerados, do nº 01 ao nº 08, e servirá para a escrituração dos lançamentos próprios da empresa BELA VISTA SERVIÇOS HOSPITALARES LTDA., município Barra do Corda, CNPJ nº 13.227.927/0001-00, Número de Registro (NIRE) 21201093429.

Data do arquivamento dos atos constitutivos: 28/10/2020

Ata constitutivo: 21102349115

Barra do Corda, 01/01/2021

ALBERTO BATISTA DE SOUZA
Administrador, Sócio
CPF 499.117.243-87

GEORGE LAZARO MACIEL BEZERRA
CONTADOR
CRC/MA 009840

BELA VISTA SERVIÇOS HOSPITALARES LTDA

Avenida 01, n.º 12, Quadra 01, Sala 02 Bairro - COHAB

NIRE n.º 21200818055 Data: 28/10/2020

CNPJ: N.º 13.227.927/0001-00

BARRA DO CORDA - MARANHÃO - CEP: 65.950-000

MATÔES DO NORTE / MA	
PROC.	1809001 / 202 2
FLS.	2108
RUB.	115

BALANÇO PATRIMONIAL EM 31 DE DEZEMBRO 2021.

VALORES EXPRESSOS EM REAIS

ATIVO	Valores R\$	Coefficiente
Ativo Circulante		
Disponível	130.834,70	21,11%
Caixa	86.000,00	13,88%
Banco c/ Movimento (SICOOB).....	44.834,70	7,23%
Direitos Realizáveis	26.299,05	4,24%
Contas a Receber	26.299,05	4,24%
TOTAL ATIVO CIRCULANTE	157.133,75	25,35%
Ativo Permanente		
Imobilizado	462.667,00	74,65%
Galpão/Instalações Comerciais.....	450.000,00	
(-) Depreciação Acumulada.....	-2.150,00	447.850,00
Mobiliário e Equipamentos Escritório.....	15.470,00	
(-) Depreciação Acumulada.....	-653,00	14.817,00
TOTAL DO ATIVO PERMANENTE	462.667,00	74,65%
TOTAL DO ATIVO	619.800,75	100,00%

PASSIVO	Valores R\$	Coefficiente
Passivo Circulante		
Fornecedores	10.781,28	1,74%
Despesas Tributárias.....	30.289,22	4,89%
Despesas Administrativas.....	5.908,41	0,95%
TOTAL PASSIVO CIRCULANTE	46.978,91	7,58%
Patrimônio Líquido		
Capital Realizado	400.000,00	64,54%
# Lucros exercício corrente.....	172.821,84	27,88%
TOTAL PL	572.821,84	92,42%
TOTAL PASSIVO + PATRIMONIO LÍQUIDO	619.800,75	100,00%

Barra do Corda / MA, 31 de dezembro de 2021

Alberto Batista de Sousa
Sócio-administrador
CPF (MF) 499.117.243-87

Gorge Lázaro M. Bezerra
Contabilista
CRC MA 009840-0

BELA VISTA SERVIÇOS HOSPITALARES LTDA
 Avenida 01, n.º 12, Quadra 01, Sala 02 Bairro - COHAB
 NIRE n.º 21200818055 Data: 28/10/2020
 CNPJ: N.º 13.227.927/0001-00
 BARRA DO CORDA - MARANHÃO - CEP: 65.950-000

MATÕES DO NORTE / MA	
PROC.	4809001/2022
FLS.	306
RUB.	410

DEMONSTRAÇÃO RESULTADO EXERCÍCIO 31 DEZEMBRO DE 2021.

VALORES EXPRESSOS EM REAIS

DRE		<u>Valores R\$</u>	<u>Coefficiente</u>
ROB	RECEITA OPERACIONAL BRUTA		
	Receita de Bruta Vendas/produtos.....	380.780,19	65,28%
	Receitas de Serviços.....	206.040,00	
D	DEDUÇÕES		
	Despesas Tributarias DAS / ICMS	-3.526,94	-0,60%
ROL	RECEITA OPERACIONAL BRUTA	583.293,25	100,00%
CMV	CUSTO DAS MERCADORIAS VENDIDAS		
	Custo das mercadorias/serviços.....	-270.812,00	-46,43%
LOB	LUCRO OPERACIONAL BRUTO	312.481,25	53,57%
DO	DESPESAS OPERACIONAIS		
	Despesas Administrativas.....	-100.959,41	-17,31%
	Retirada de Lucro.....	-38.700,00	-6,63%
LOL	LUCRO OPERACIONAL LIQUIDO	172.821,84	29,63%
LFA	LUCRO FINAL ANTES DO IMPOSTO DE RENDA	172.821,84	29,63%
LLE	LUCRO LÍQUIDO DO EXERCÍCIO	172.821,84	29,63%

Barra do Corda / MA, 31 de dezembro de 2021

 Alberto Batista de Sousa
 Sócio-administrador
 CPF (MF) 499.117.243-87

Gorge Lázaro M. Bezerra
 Contabilista
 CRC MA 009840-0

BELA VISTA SERVIÇOS HOSPITALARES LTDA

Avenida 01, n.º 12, Quadra 01, Sala 02 Bairro - COHAB

NIRE n.º 21200818055 Data: 28/10/2020

CNPJ: N.º 13.227.927/0001-00

BARRA DO CORDA - MARANHÃO - CEP: 65.950-000

MATÕES DO NORTE / MA	
PROC.	1302001/2022
FLS.	2107
RUB.	AB

DEMONSTRAÇÃO DE LUCROS ACUMULADOS

VALORES EXPRESSOS EM REAIS

DLA	Valores R\$
SALDO INICIAL DE LUCROS ACUMULADOS	R\$ 0,00
(+) LUCRO LÍQUIDO DO EXERCÍCIO	R\$ 172.821,84
SALDO À DISPOSIÇÃO DA ASSEMBLÉIA GERAL	R\$ 172.821,84
(-) APROPRIAÇÃO DE LUCROS, NA FORMA DE RESERVAS:	
Reserva Legal	0,00
Reserva Estatutária	0,00
Reserva de Investimentos	0,00
(-) DIVIDENDOS PROPOSTOS	R\$ 0,00
SALDO FINAL DE LUCROS ACUMULADOS	R\$ 172.821,84

Barra do Corda / MA, 31 de dezembro de 2021

 Alberto Batista de Sousa
 Sócio-administrador
 CPF (MF) 499.117.243-87

Gorge Lázaro M. Bezerra
 Contabilista
 CRC MA 009840-0

BELA VISTA SERVIÇOS HOSPITALARES LTDA

Avenida 01, n.º 12, Quadra 01, Sala 02 Bairro - COHAB

NIRE n.º 21200818055 Data: 28/10/2020

CNPJ: N.º 13.227.927/0001-00

BARRA DO CORDA - MARANHÃO - CEP: 65.950-000

MATÕES DO NORTE / MA	
PROC.	1804001/2022
FLS.	2108
RUB.	118

SITUAÇÃO ECONÔMICA-FINANCEIRA 2021**LIQUIDEZ IMEDIATA**

01 - L I	Disponibilidade	2,78
	Passivo Circulante	

LIQUIDEZ CORRENTE

02 - S G	Ativo Circulante	3,34
	Passivo Circulante	

LIQUIDEZ SECA

03 - L S	Ativo Circulantes - Estoques	3,34
	Passivo Circulante	

LIQUIDEZ GERAL

04 - L G	Ativo Circulante + Realizavel a Longo Prazo	3,34
	Passivo Circulante + Exigível a Longo Prazo	

ONDE:

Ativo Circulante	R\$	157.133,75
Realizavel a Longo Prazo	R\$	-
Passivo Circulante	R\$	46.978,91
Exigível a Longo Prazo	R\$	-
Ativo Total	R\$	619.800,75
Estoques	R\$	-
Disponíveis	R\$	130.834,70

Barra do Corda / MA, 31 de dezembro de 2021

Alberto Batista de Sousa
Sócio-administrador
CPF (MF) 499.117.243-87

Gorge Lú zaro M. Bezerra
Contabilista
CRC MA 009840-0

MATÕES DO NORTE / MA	
PROC.	1504001/2022
FLS.	209
RUB.	

BELA VISTA SERVIÇOS HOSPITALARES LTDA

Avenida 01, n.º 12, Quadra 01, Sala 02 Bairro - COHAB

NIRE n.º 21200818055 Data: 28/10/2020

CNPJ: N.º 13.227.927/0001-00

BARRA DO CORDA - MARANHÃO - CEP: 65.950-000

SITUAÇÃO ECONÔMICA-FINANCEIRA GERAL 2021**ANÁLISE DA LIQUIDEZ**

C.C.L.	110.155	
LIQUIDEZ GERAL	13,2	vezes
LIQUIDEZ CORRENTE	3,3	vezes
LIQUIDEZ SECA	3,3	vezes
LIQUIDEZ IMEDIATA	2,8	vezes

Ativo Circulante - Passivo Circulante
 Total do Ativo / Passivo Circulante
 Ativo Circulante / Passivo Circulante
 Ativo Circulante - Estoques / Passivo Circulante
 Disponibilidades / Passivo Circulante

ANÁLISE DA ATIVIDADE

PMR	25	dias
PMP	#DIV/0!	dias
PME	#DIV/0!	dias
CICLO OPERACIONAL	59	dias
CICLO FINANCEIRO	#DIV/0!	dias
GIRO DOS ATIVOS	0,6	vezes
GIRO AT. PERMANENTE	0,8	vezes
GIRO DOS ESTOQUES	#DIV/0!	vezes

Contas a Receber / Receita de Vendas Diárias
 Fornecedores / Compras Diárias
 (Estoques / Custo de Produção) * 360
 PME + PMR
 PME + PMR-PMP
 Vendas / Ativos
 Vendas / Ativos Permanente
 C.M.V. / Estoques

ANÁLISE DO ENDIVIDAMENTO

%ENDIVIDAMENTO	7,58%	particip
% EXIGIVEL LP S/ PL	0,00%	particip

Obrigações / Total dos Ativos
 Exigível a LP / PL

ANÁLISE DE LUCRATIVIDADE

MARGEM BRUTA	54%	particip
MARGEM OPERACIONAL	30%	particip
MARGEM LÍQUIDA	30%	particip
TX RETORNO S/AT TOT.(ROA)	28%	particip
% RETORNO S/PL	30%	particip

Lucro Bruto / Receita Líquida de Vendas
 Lucro Operacional / Receita Líquida de Vendas
 Lucro Líq. depois do IR / Receita Líq. de Vendas
 Lucro Líq. depois do IR / Ativo Total
 Lucro Líquido depois do IR / Patrimônio Líquido

Barra do Corda / MA, 31 de dezembro de 2021

Alberto Batista de Sousa
 Sócio-administrador
 CPF (MF) 499.117.243-87

Gorge Lázaro M. Bezerra
 Contabilista
 CRC MA 009840-0

BELA VISTA SERVIÇOS HOSPITALARES LTDA

Avenida 01, n.º 12, Quadra 01, Sala 02 Bairro - COHAB

NIRE n.º 21200818055 Data: 28/10/2020

CNPJ: N.º 13.227.927/0001-00

BARRA DO CORDA - MARANHÃO - CEP: 65.950-000

SITUAÇÃO ECONÔMICA-FINANCEIRA 2021

01 - IG	Ativo Circulante + Realizavel a Longo Prazo	3,34
	Passivo Circulante + Exigível a Longo Prazo	

02 - SG	Ativo Circulante	3,34
	Passivo Circulante	

03 - LC	Ativo Total	13,19
	Passivo Circulante + Exigível a Longo Prazo	

04 - SE	Passivo Circulante + Exigível a Longo Prazo	0,08
	Ativo Total	

ONDE:

Ativo Circulante	R\$	157.133,75
Realizavel a Longo Prazo	R\$	-
Passivo Circulante	R\$	46.978,91
Exigível a Longo Prazo	R\$	-
Ativo Total	R\$	619.800,75

Barra do Corda / MA, 31 de dezembro de 2021

Alberto Batista de Sousa
 Sócio-administrador
 CPF (MF) 499.117.243-87

Gorge Lázaro M. Bezerra
 Contabilista
 CRC MA 009840-0

Termo de Encerramento

MATÕES DO NORTE / MA	
PROC.	1809001/2022
FLS.	211
RUB.	18

Nome do Livro: DIÁRIO

Nº de Ordem: 2

O presente livro do tipo DIÁRIO contém páginas numeradas, do nº 01 ao nº 08, e serviu para escrituração no período de 01/01/2021 a 31/12/2021, da empresa BELA VISTA SERVIÇOS HOSPITALARES LTDA..

Barra do Corda, 31/12/2021

ALBERTO BATISTA DE SOUZA
Administrador, Sócio
CPF 499.117.243-87

GEORGE LAZARO MACIEL BEZERRA
CONTADOR
CRC/MA 009840



MATÕES DO NORTE / MA	
PROC.	220731535 / 2022 2
FLS.	2212
RUB.	110

ASSINATURA ELETRÔNICA

Certificamos que o ato da empresa BELA VISTA SERVIÇOS HOSPITALARES LTDA. consta assinado digitalmente por:

IDENTIFICAÇÃO DO(S) ASSINANTE(S)	
CPF/CNPJ	Nome
49911724387	ALBERTO BATISTA DE SOUZA
78758351353	GEORGE LAZARO MACIEL BEZERRA

CERTIFICO A AUTENTICAÇÃO EM 10/06/2022 08:10 SOB N° 20220731535.
PROTOCOLO: 220731535 DE 09/06/2022. NIRE: 21201093429.
BELA VISTA SERVIÇOS HOSPITALARES LTDA.

JUCEMA

FLORENCIO BRANDES NETO
RESPONSÁVEL PELA AUTENTICAÇÃO
SÃO LUÍS, 10/06/2022
empresafacil.ma.gov.br



Ministério da Indústria e Comércio Exterior e Serviços
Secretaria Especial da Micro e Pequena Empresa
Departamento de Registro Empresarial e Integração

MATÕES DO NORTE / MA	
PROC.	1807001/2022
FLS.	2133
RUB.	05

JUCEMA

TERMO DE AUTENTICAÇÃO - LIVRO DIGITAL

Declaro exatos os Termos de Abertura e de Encerramento do Livro Digital com características abaixo, conferido e autenticado por Florencio Brandes Neto, sob a autenticidade nº 12207454139 em 10/06/2022, protocolo 220731535. Para validação de Autenticação dos Termos, deverá ser acessado o Portal de Serviços / verificação de documentos do Empreendedor (<http://www.empresafacil.ma.gov.br>) e informar o código de verificação.

Identificação de Empresa

Nome Empresarial: BELA VISTA SERVIÇOS HOSPITALARES LTDA.
Número de Registro: 21201093429
CNPJ: 13227927000100
Município: Barra do Corda

Identificação de Livro Digital

Tipo de Livro: DIÁRIO
Número de Ordem: 2
Período de Escrituração: 01/01/2021 - 31/12/2021

Assinante(s)

Nome

CRC/OAB

49911724387	ALBERTO BATISTA DE SOUZA	
78758351353	GEORGE LAZARO MACIEL BEZERRA	MA009840

CERTIFICO A AUTENTICAÇÃO EM 10/06/2022 08:10 SOB N° 20220731535.
PROTOCOLO: 220731535 DE 09/06/2022. CÓDIGO DE VERIFICAÇÃO:
12207454139. NIRE: 21201093429.
BELA VISTA SERVIÇOS HOSPITALARES LTDA.

JUCEMA

FLORENCIO BRANDES NETO
RESPONSÁVEL PELA AUTENTICAÇÃO
SÃO LUÍS, 10/06/2022
empresafacil.ma.gov.br

A validade deste documento, se impresso, fica sujeito à comprovação de sua autenticidade nos respectivos portais, informando seus respectivos códigos de verificação.

BELA VISTA SERVIÇOS HOSPITALARES LTDA

NIRE nº. 221201093429
CNPJ/MF nº. 13.227.927/0001-00

MATÕES DO NORTE / MA	
PROC.	18070001/2022
FLS.	214
RUB.	118

Notas Explicativas

NOTAS EXPLICATIVAS ÀS DEMONSTRAÇÕES CONTÁBEIS EM 31 DE DEZEMBRO DE 2021

CONTEXTO OPERACIONAL

A **BELA VISTA SERVIÇOS HOSPITALARES LTDA** é uma sociedade empresária limitada, com fins econômicos e com sede e foro na cidade de Barra do Corda (MA), tendo como objeto social principiamente Comércio atacadista de máquinas, aparelhos e equipamentos para uso odonto-médico-hospitalar, partes e peças, com início de atividades em 09/02/2011 e sua regência se dá pelo Contrato Social com respaldo legal na Lei Federal nº 10.406/2002.

A empresa **BELA VISTA SERVIÇOS HOSPITALARES LTDA** possui os seguintes registros e inscrições:

Seu contrato social, foi registrado na Junta Comercial do estado Do Maranhão e tem como NIRE:21201093429.

Cadastrada no CNPJ sob nº: 13.227.927/0001-00

Cadastrada na Sefaz/MA, Inscrição Estadual sob nº: 126703167
– Cadastro Municipal (Barra do Corda - MA), sob nº: 5072

A empresa neste ano de 2021 esteve enquadrada no regime tributário e contabiliza os encargos tributários pelo regime de competência.

APRESENTAÇÃO DAS DEMONSTRAÇÕES CONTÁBEIS

As demonstrações contábeis foram elaboradas de acordo com as práticas contábeis geralmente aceitas e adotadas no Brasil tomando-se como base a Lei nº 11.638/07 alterada pela lei 11.941/2009.

Foi obedecido também o Pronunciamento Técnico PME – Contabilidade para Pequenas e Médias Empresas (ITG 1000), emitido pelo Comitê de Pronunciamentos Contábeis – CPC e pelo Conselho Federal de Contabilidade – CFC, Resoluções CFC nº: 750/1993, 1.255/2009, 1.282/2010 e 1.418/2012.

PRINCIPAIS PRÁTICAS CONTÁBEIS

BELA VISTA SERVIÇOS HOSPITALARES LTDA

NIRE nº. 221201093429
 CNPJ/MF nº. 13.227.927/0001-00

MATÕES DO NORTE / MA	
PROC.	1807001/2022
FLS.	275
RUB.	AB

O exercício social abrange os dados e documentos fornecidos no período de 01 de janeiro a 31 de dezembro do ano de 2021

A moeda funcional da empresa é o Real (R\$).

Receitas: são apuradas por meio de notas fiscais de serviço NFS-e e NFC-e emitidas no período de 01/01/2021 a 31/12/2021

Custos e Despesas têm como base as notas fiscais, recibos e guias de pagamento (DARFS, GPS, DAS), em conformidade com as exigências fisco legais.

Direitos e obrigações: Os direitos e obrigações da empresa estão de acordo com seus efetivos valores reais.

Estimativas contábeis: A mensuração das provisões segue o critério de estimativas dos ativos e o dos passivos a possibilidade de execução de demandas judiciais.

Apuração do resultado: o resultado de receitas, custos e despesas é apurado de acordo com o Regime Contábil de Competência, preceituado no art. 9º da resolução CFC nº 750, de 29 de dezembro de 1993, que dispõe sobre os Princípios Fundamentais de Contabilidade – (PFC).

No gráfico a seguir estão demonstrados os principais itens e valores que compõe a apuração de resultados, dividido 4 trimestres.

É apresentado na coluna "soma" os valores totais apurados no ano em curso.

Operações	1º Trim	2º Trim	3º Trim	4º Trim	SOMA
Receitas	54.093,99	16.132,00	191.199,12	325.395,08	586.820,19
Despesas	31.576,39	6.561,14	38.376,39	24.445,49	100.959,41
Custos	15.836,97	6.114,51	110.215,35	138.645,17	270.812,00
Resultado	6.680,63	3.456,35	42.607,38	162.304,42	215.048,78

Observa-se do 3º trimestre em relação ao 4º trimestre temos que:

- A) Crescimento das receitas a razão de 70,19%;
- B) A despesa tem uma queda de 63,70%;
- C) Uma Aumento dos custos de 25,79%;
- D) Um aumento nos lucros de 280,93%.

ATIVOS

BELA VISTA SERVIÇOS HOSPITALARES LTDA

NIRE nº. 221201093429
 CNPJ/MF nº. 13.227.927/0001-00

MATÕES DO NORTE / MA	
PROC.	1807001/2022
FLS.	2116
RUB.	AB

Caixa e equivalentes de caixa

Foi utilizada a **Conta Caixa** para os recebimentos e pagamentos, pois não foi apresentado nenhum extrato bancário de conta corrente em nome da empresa.

Sua evolução nos saldos trimestrais foi de 70,19%.

Operações	1º Trim	2º Trim	3º Trim	4º Trim
CAIXA	0,00	0,00	191.199,12	325.395,08

Representa 21,65% do ativo.

Clientes

A empresa iniciou o ano com "0" zero clientes e terminou com uma carteira com "6" seis clientes.

Os valores a receber são provenientes das vendas de produtos, mercadorias e serviços e estão registrados no ativo circulante.

No início do ano era de R\$ 400.000,00 e encerrou o ano com R\$ 157.133,75.

Ajuste de avaliação patrimonial

A empresa nunca efetuou ajuste de avaliação patrimonial.

PASSIVOS**Obrigações fiscais**

A empresa tem obrigações fiscais a pagar:

Federais/ Estadual/ Municipal/ Previdenciária:

Simples Nacional - Valor: R\$ 30.289,22

Representa 64,47% dos passivos.

CAPITAL SOCIAL

O capital social é de R\$ 400.000,00 dividido em 400.000 quotas de R\$ 1,00, totalmente integralizado, apresentando a seguinte composição:

Sócio: ALBERTO BATISTA DE SOUZA – 100% = R\$ 400.000,00

O valor referente ao capital social está conforme registrado na junta comercial do Estado do Maranhão onde foi registrado a empresa.

BELA VISTA SERVIÇOS HOSPITALARES LTDA

NIRE nº. 221201093429
CNPJ/MF nº. 13.227.927/0001-00

MATÕES DO NORTE / MA	
PROC.	1807001/2022
FLS.	317
RUB.	110

BALANÇO PATRIMONIAL

O gráfico apresenta os valores dos grupos constantes no balanço patrimonial referente ao ano de 2021

Ativos: R\$ 619.800,75
Passivos: R\$ 619.800,75
Capital Social: R\$ 400.000,00
Lucros e Prejuízos: R\$ 172.821,84

EVENTOS SUBSEQUENTES

Os administradores declaram a inexistência de fatos ocorridos subsequentemente à data de encerramento do exercício que venham a ter efeito relevante sobre a situação patrimonial ou financeira da empresa ou que possam provocar efeitos sobre seus resultados futuros.

Barra do Corda – MA, 31 de Dezembro de 2021

ALBERTO BATISTA DE SOUZA
CPF: 499.117.243-87
SÓCIOS ADMINISTRADOR

GEORGE LAZARO MACIEL BEZERRA
CPF: 787.583.513-53
CONTABILISTA



MATÕES DO NORTE / MA	
PROC.	1507001/2022
FLS.	318
RUB.	110

ASSINATURA ELETRÔNICA

Certificamos que o ato da empresa BELA VISTA SERVIÇOS HOSPITALARES LTDA. consta assinado digitalmente por:

IDENTIFICAÇÃO DO(S) ASSINANTE(S)	
CPF/CNPJ	Nome
49911724387	ALBERTO BATISTA DE SOUZA
78758351353	GEORGE LAZARO MACIEL BEZERRA

CERTIFICO O REGISTRO EM 10/06/2022 20:49 SOB Nº 20220737231.
PROTOCOLO: 220737231 DE 10/06/2022.
CÓDIGO DE VERIFICAÇÃO: 12207517955. CNPJ DA SEDE: 13227927000100.
NIRE: 21201093429. COM EFEITOS DO REGISTRO EM: 10/06/2022.
BELA VISTA SERVIÇOS HOSPITALARES LTDA.

JUCEMA

SERGIO SILVA SOMBRA
PRESIDENTE
www.empresafacil.ma.gov.br

A validade deste documento, se impresso, fica sujeito à comprovação de sua autenticidade nos respectivos portais, informando seus respectivos códigos de verificação.

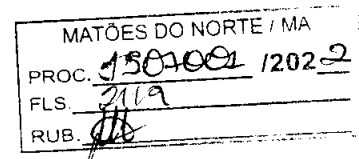

**CONSELHO REGIONAL DE CONTABILIDADE DO ESTADO DO MARANHÃO
CERTIDÃO DE HABILITAÇÃO DE EMPRESA**

O CONSELHO REGIONAL DE CONTABILIDADE DO ESTADO DO MARANHÃO certifica que a Organização Contábil identificada no presente documento encontra-se habilitada para o exercício da profissão contábil.

IDENTIFICAÇÃO DO REGISTRO

DENOMINAÇÃO.... :	G. L. M. BEZERRA
NOME FANTASIA.. :	CONTINFO
REGISTRO..... :	MA-000723/O-1
CATEGORIA..... :	EMPRESÁRIO(INDIVIDUAL)
CNPJ..... :	08.488.076/0001-10

A falsificação deste documento constitui-se em crime previsto no Código Penal Brasileiro, sujeitando o autor à respectiva ação penal.

Emissão: MARANHÃO, 07/07/2022 as 08:41:01.
Válido até: 05/10/2022.
Código de Controle: 786882.

Para verificar a autenticidade deste documento consulte o site do CRCMA.



MATÕES DO NORTE / MA	
PROC.	1507001/2022
FLS.	2320
RUB.	410

**CONSELHO REGIONAL DE CONTABILIDADE DO ESTADO DO MARANHÃO
CERTIDÃO DE HABILITAÇÃO PROFISSIONAL**

O CONSELHO REGIONAL DE CONTABILIDADE DO ESTADO DO MARANHÃO certifica que o(a) profissional identificado(a) no presente documento encontra-se habilitado para o exercício da profissão contábil.

IDENTIFICAÇÃO DO REGISTRO

NOME.....	: GEORGE LAZARO MACIEL BEZERRA
REGISTRO.....	: MA-009840/O-1
CATEGORIA.....	: TÉCNICO EM CONTABILIDADE
CPF.....	: ***.583.513-**

A falsificação deste documento constitui-se em crime previsto no Código Penal Brasileiro, sujeitando o autor à respectiva ação penal.

Emissão: MARANHÃO, 10/06/2022 as 09:41:40.

Válido até: 08/09/2022.

Código de Controle: 679897.

Para verificar a autenticidade deste documento consulte o site do CRCMA.



MATÕES DO NORTE / MA	
PROC.	1309001 / 202 2
FLS.	3301
RUB.	10

**CONSELHO REGIONAL DE CONTABILIDADE DO ESTADO DO MARANHÃO
CERTIDÃO DE HABILITAÇÃO PROFISSIONAL**

O CONSELHO REGIONAL DE CONTABILIDADE DO ESTADO DO MARANHÃO certifica que o(a) profissional identificado(a) no presente documento encontra-se habilitado para o exercício da profissão contábil.

IDENTIFICAÇÃO DO REGISTRO

NOME.....	: GEORGE LAZARO MACIEL BEZERRA
REGISTRO.....	: MA-009840/O-1
CATEGORIA.....	: TÉCNICO EM CONTABILIDADE
CPF.....	: ***.583.513-**

A falsificação deste documento constitui-se em crime previsto no Código Penal Brasileiro, sujeitando o autor à respectiva ação penal.

Emissão: MARANHÃO, 08/08/2022 as 16:53:11.

Válido até: 06/11/2022.

Código de Controle: 472233.

Para verificar a autenticidade deste documento consulte o site do CRCMA.



MATÕES DO NORTE / MA	
PROC.	1807009-1202 2
FLS.	272
RUB.	AB

**CONSELHO REGIONAL DE CONTABILIDADE DO ESTADO DO MARANHÃO
CERTIDÃO DE HABILITAÇÃO PROFISSIONAL**

O CONSELHO REGIONAL DE CONTABILIDADE DO ESTADO DO MARANHÃO certifica que o(a) profissional identificado(a) no presente documento encontra-se habilitado para o exercício da profissão contábil.

IDENTIFICAÇÃO DO REGISTRO

NOME.....	: GEORGE LAZARO MACIEL BEZERRA
REGISTRO.....	: MA-009840/O-1
CATEGORIA.....	: TÉCNICO EM CONTABILIDADE
CPF.....	: ***.583.513-**

A falsificação deste documento constitui-se em crime previsto no Código Penal Brasileiro, sujeitando o autor à respectiva ação penal.

Emissão: MARANHÃO, 08/08/2022 as 16:53:11.

Válido até: 06/11/2022.

Código de Controle: 472233.

Para verificar a autenticidade deste documento consulte o site do CRCMA.

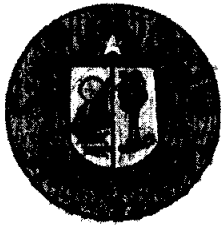

MATÔES DO NORTE / MA
PROC. 1809001 / 2022
FLS. 3103
RUB. _____



ESTADO DO MARANHÃO
PREFEITURA MUNICIPAL DE CEDRAL
SECRETARIA MUNICIPAL DE SAÚDE

ATESTADO DE CAPACIDADE TÉCNICA

ATESTAMOS, para os devidos fins de direito que a empresa **BELA VISTA SERVIÇOS HOSPITALARES LTDA**, com sede na AV. 01 QD. 01 N^o 12 salas 01, Cohab, Barra do Corda MA, inscrita no CNPJ MF sob N^o 13.227.927/0001-00, com fornecimento de **Concentradores de Oxigênio, Analisador hematológico, mesa cirúrgica, e demais equipamentos de uso hospitalar** no ano letivo de 2021, não havendo fatos supervenientes que desabonem sua conduta no fornecimento dos Equipamentos, peças de reposição, e ou na prestação do serviço, e que o mesmo se encontra dentro dos padrões de qualidade e desempenho e que cumpriu com sua obrigação, não havendo reclamação ou objeção quanto à qualidade dos produtos/serviços e quanto a liberação da garantia contratual junto a instituição até a presente data.

Cedral-MA, 30 de abril de 2021.



Paulo Roberto Bezerra de Carvalho

SECRETÁRIO MUNICIPAL DE SAÚDE

Paulo Roberto Bezerra Carvalho

Portaria GP n^o 003 de 1^o de janeiro de 2021.

Secretaria TjMA. Selo.
REC/FIR031260070664BLRH59MY04.
10/05/2021 17:03:18, Ata: 13.17.2, Parte(s)
PAULO ROBERTO BEZERRA DE CARVALHO,
Rec Firma. Semelhança, Total R\$ 5,12 Emol R\$
4,63 FERC R\$ 0,13 FADEP R\$ 0,18 FEMP R\$
0,18 Consulte em <https://selo.tjma.jus.br>

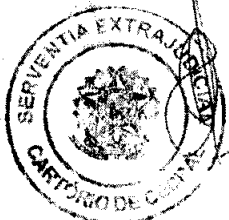

Thaysia da Silva R. Rosa
Thaysia da Silva R. Rosa
Escritor(a) Autorizada

Praça Gov. Newton Bello, n^o 66, Centro – Cedral -MA.

MATÔES DO NORTE / MA
PROC. 1807001/2028
FLS. 214
RUB. 100

EM BRANCO



MATÕES DO NORTE / MA	
PROC.	1304001 / 2022
FLS.	2125
RUB.	

PREFEITURA MUNICIPAL DE SERRANO DO MARANHÃO
FUNDO MUNICIPAL DE SAÚDE
CNPJ: 14.173.958/0001-99

ATESTADO DE CAPACIDADE TÉCNICA

Atestamos para os devidos fins, que a empresa Bela Vista Serviços Hospitalares Ltda, inscrita no CNPJ/MF sob o nº. 13.227.927/0001-00 com sede na Avenida 1 nº.12, Qd. 01, Sala 01/02 Bairro Cohab, Mun. de Barra do Corda/MA CEP: 65950-000.

Tem prestado serviços de **Manutenção em Equipamento laboratoriais Hospitalares e Odontológico com fornecimentos de peças/insumos**, nos equipamentos abaixo relacionados:

Cadeira Odontológica, Autoclave odontológico, compressor de ar Odontológico, Autoclave Hospitalar Mesa cirúrgica, Bisturi elétrico, Destilador, Monitor cardíaco, Respirador, Foco cirúrgico de teto, Foco auxiliar, Aspirador cirúrgico, Canetas de Alta e Baixa Rotação, Ultra Som, Raio X odontológico, Raio X Hospitalar, Processadoras de Raio X, equipamentos da Ultra sonografia hospitalar, Bioplus, Máquina de Hemograma Eletrônica, Macro Centrifuga, gerador de energia automatizado, Máquina de lavar Roupas, Secadora de Roupas, Centrifugas de Roupas

Atestamos ainda que a empresa sempre cumpriu com as normas contratuais junto a este órgão, em característica quantidades e prazos compatíveis com objeto solicitado, não havendo fatos supervenientes que desabone sua conduta técnica e comercial dentro dos padrões de qualidade e desempenho, e que sempre cumpriu com suas obrigações, não havendo reclamação ou objeção até a presente data quanto à qualidade e prestação de serviços para este objetos. Declaro que esta empresa detém de toda a qualificação técnica para atuar neste seguimento de aqui declarado.

Serrano do Maranhão/MA, 03 de março 2022.

Ramiro José Sales Campos

Secretário Municipal de Saúde

Ato de Nomeação Portaria nº. 14/2021

Cpf: 018.000.463-83

Razão Social: PREFEITURA MUNICIPAL DE SERRANO DO MARANHÃO
Endereço: Av. das Palmeiras S/N - Centro
CNPJ: 01.612.626/0001-11
Telefone: (98)98438-6554



ESTADO DO MARANHÃO
PREFEITURA MUNICIPAL DE SERRANO DO MARANHÃO
FUNDO MUNICIPAL DE SAÚDE
CNPJ nº 14.173.958/0001-99

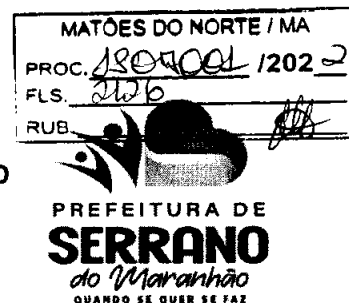

CONTRATO 88/2021
PROCESSO ADMINISTRATIVO Nº 043/2021
PREGÃO ELETRÔNICO Nº 013/2021 – SRP
ATA DE REGISTRO DE PREÇOS Nº 13/2021

CONTRATO QUE ENTRE SI CELEBRAM O MUNICÍPIO DE SERRANO DO MARANHÃO-MA, ATRAVÉS DO FUNDO MUNICIPAL DE SAÚDE E A EMPRESA BELA VISTA SERVIÇOS HOSPITALARES LTDA, PARA PRESTAÇÃO DE SERVIÇOS DE MANUTENÇÃO PREVENTIVA E CORRETIVA, COM AQUISIÇÃO DE PEÇAS DE REPOSIÇÃO PARA OS EQUIPAMENTOS HOSPITALARES, LABORATORIAIS E ODONTOLÓGICOS PERTENCENTES A REDE DE SAÚDE DESTES MUNICÍPIOS.

Por este instrumento de Contrato Administrativo de Prestação de Serviços, que fazem as partes, de um lado, como CONTRATANTE, o Município de Serrano do Maranhão, mediante o **Fundo Municipal de Saúde**, pessoa jurídica de direito público interno, inscrito no CNPJ/MF sob o nº 14.173.958/0001-99, com sede na Avenida das Juçareiras, S/N, Centro, Serrano do Maranhão, CEP 65.269-000, neste ato representada pelo Senhor Secretário Municipal de Saúde Ordenador de Despesas, Ramiro José Saif Campos, e de outro lado, como CONTRATADA, a empresa BELA VISTA SERVIÇOS HOSPITALARES LTDA, inscrita no CNPJ/MF sob o número 13.227.927/0001-00, sediada na Av 01, 12, Quadra 01, Sala 01, Cohab, Barra do Corda-MA, CEP 65.950-000, representada pelo seu representante legal, Senhor Alberto Batista de Souza, CPF 499.117.243-87, RG 020788 CRC DF, tem entre si justo e contratado o que se segue e mutuamente concordam:

CLÁUSULA PRIMEIRA – DO OBJETO

1.1. Contratação de Empresa Especializada para PRESTAÇÃO DE SERVIÇOS DE MANUTENÇÃO PREVENTIVA E CORRETIVA, COM AQUISIÇÃO DE PEÇAS DE REPOSIÇÃO PARA OS EQUIPAMENTOS HOSPITALARES, LABORATORIAIS E ODONTOLÓGICOS PERTENCENTES A REDE DE SAÚDE DESTES MUNICÍPIOS, conforme especificações e condições constantes no Termo de Referência, para atendimento ao Poder Executivo de Serrano do Maranhão, conforme planilhas abaixo e proposta de preços no Pregão Eletrônico nº 013/2021, oriundo do processo administrativo nº 043/2021, bem como da Ata de Registro de Preços nº 13/2021.

CLÁUSULA SEGUNDA – DO VALOR, QUANTITATIVOS E CONDIÇÕES DE PAGAMENTO



ESTADO DO MARANHÃO
PREFEITURA MUNICIPAL DE SERRANO DO MARANHÃO
FUNDO MUNICIPAL DE SAÚDE
CNPJ nº 14.173.958/0001-99

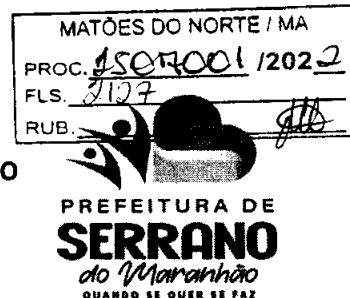

2.1. Conforme proposta apresentada e adjudicada, o valor global do contrato é de R\$ 138.480,00 (cento e trinta e oito mil quatrocentos e oitenta reais), valor bruto, a ser pago subsequente ao fornecimento do serviço, mediante a apresentação de Nota Fiscal adequadamente preenchida.

2.2. Caso constatado alguma irregularidade nas notas fiscais/faturas, estas serão devolvidas a CONTRATADA, para as necessárias correções, com as informações que motivaram sua rejeição, sendo que o prazo para pagamento fluirá após a reapresentação das notas fiscais/faturas.

2.3. Nenhum pagamento isentará a CONTRATADA das suas responsabilidades e obrigações, nem implicará aceitação definitiva do fornecimento.

2.4. Nenhum pagamento será efetuado a CONTRATADA, enquanto pendente de liquidação de qualquer obrigação. Esse fato não será gerador de direito a reajustamento de preços ou a atualização monetária.

2.5. Não haverá, sob hipótese alguma, pagamento antecipado.

2.6 Itens contratados:

LOTE I: SERVIÇOS					
Item	DESCRIÇÃO	UND	QTD	Valor Unitário	Valor Total
1	Prestação de serviços técnicos especializados em equipamentos hospitalares e laboratoriais	Serv.	25	2.500,00	62.500,00
2	Manutenção em grupo gerador automático	Serv.	12	2.500,00	30.000,00
3	Manutenção em Consultórios Odontológicos	Serv.	20	2.299,00	45.980,00
Valor Total do lote 1					138.480,00

CLÁUSULA TERCEIRA - DO REGIME DE EXECUÇÃO DOS SERVIÇOS

3.1. A presente contratação se dá em regime de prestação de serviços sem vínculo empregatício, por regime de preço global.

CLÁUSULA QUARTA - DO LOCAL E PRAZO DE EXECUÇÃO

4.1. Os Serviços contratados deverão ser executados no prazo de vigência do contrato.

4.2. Os serviços do objeto serão entregues nos prédios da Prefeitura Municipal e respectivos departamentos, quando for o caso.

CLÁUSULA QUINTA - DA VIGÊNCIA

5.1. O presente contrato terá vigência até o dia 31 de dezembro de 2021, podendo ser rescindido



ESTADO DO MARANHÃO
PREFEITURA MUNICIPAL DE SERRANO DO MARANHÃO
FUNDO MUNICIPAL DE SAÚDE
CNPJ nº 14.173.958/0001-99

MATÕES DO NORTE / MA
PROC. 180004 1202 2
FLS. 2128
RUB. 108



unilateralmente pela CONTRATANTE nos termos da legislação pertinente às licitações e contratos públicos, bem como poderá ser prorrogado por termo aditivo, nas hipóteses previstas no artigo 57 §1º da Lei Federal nº8. 666/93, mediante prévia justificativa.

CLÁUSULA SEXTA - DAS ALTERAÇÕES CONTRATUAIS

6.1. O Contrato poderá ser alterado e revistos seus preços de acordo com o estabelecido no Artigo 65 e seus parágrafos da Lei nº 8.666/93.

CLÁUSULA SÉTIMA - DA DOTAÇÃO ORÇAMENTÁRIA

7.1. As despesas decorrentes deste instrumento correrão por conta da classificação e dotações orçamentárias abaixo especificadas, e consignadas no Orçamento Programa previsto para o corrente exercício, na seguinte Rubrica:

DOTAÇÃO ORÇAMENTÁRIA:

0801 Fundo Municipal de Saúde
10 301 0384 2.054 Manutenção e funcionamento das atividades do FMS
3.3.90.39.00 Outros serv. de terc. pessoa jurídica
0102000000 Receitas de imposto e transf. vinc. saúde
0123000055 Transf. de conv. Estados vinc. à saúde

CLÁUSULA OITAVA - DAS OBRIGAÇÕES DA CONTRATADA

8.1. A CONTRATADA obriga-se a executar os serviços contratados rigorosamente de acordo com as disposições previstas neste contrato, obedecendo integralmente às normas técnicas vigentes ou fornecidas pelo município, e ainda:

- a) manter-se, durante toda a execução do contrato, em compatibilidade com as obrigações assumidas, todas as condições de habilitação e qualificação exigidas na licitação;
- b) executar os serviços de acordo com o prazo e condições avençados no presente contrato.
- c) manter na execução dos serviços, o pessoal profissional e qualificado, bem como o equipamento necessário, podendo, porém a fiscalização da Prefeitura exigir em ambos os casos e a qualquer momento, o aumento, substituição ou redução dos mesmos, de acordo com as necessidades detectadas;
- d) havendo ausência ou impedimento de algum profissional a empresa deverá substituí-lo imediatamente por outro igualmente qualificado e habilitado tecnicamente através de comprovação documental a ser apresentada e com a aprovação da contratante;



ESTADO DO MARANHÃO
PREFEITURA MUNICIPAL DE SERRANO DO MARANHÃO
FUNDO MUNICIPAL DE SAÚDE
CNPJ nº 14.173.958/0001-99

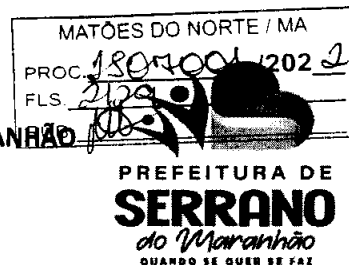

- e) responsabilizar-se pelo pagamento dos vencimentos dos seus funcionários, bem como, pelo cumprimento de todas as obrigações legais de qualquer natureza para com os mesmos, notadamente àquelas referentes às leis trabalhistas, ficando, dessa forma, expressamente excluída a responsabilidade da CONTRATANTE, sobre o direito aos quais fazem jus esses trabalhadores em razão dos serviços prestados;
- f) responsabilizar-se por todos os ônus e obrigações concernentes à legislação fiscal, social, tributária e trabalhista de seus empregados, bem como por todas as despesas decorrentes de eventuais trabalhos noturnos, e ainda por todos os danos e prejuízos que, a qualquer título, causarem aos terceiros em virtude da execução dos serviços, respondendo por si e por seus sucessores;
- g) responsabilizar-se por todo e qualquer ato e omissão praticados pelos seus empregados no desempenho de seus serviços, contra a administração, seus servidores e/ou terceiros, bem assim no que concerne aos danos a que vier causar a CONTRATANTE;
- h) assumir toda a responsabilidade civil sobre a execução dos serviços objeto deste contrato;
- i) permitir e facilitar a inspeção pela fiscalização, auditoria dos órgãos responsáveis, inclusive prestar informações e esclarecimentos quando solicitados, sobre quaisquer procedimentos atinentes à execução dos serviços;
- j) guardar absoluto sigilo sob todas as informações recebidas da CONTRATANTE, tal qual como daquelas por si levantadas aos quais não poderão ser utilizadas para finalidades outras que não a do cumprimento do contrato.
- k) responsabilizar-se por todas as providências e obrigações, em caso de acidentes de trabalho com seus empregados, em virtude da execução do presente contrato, ainda que ocorridos em dependências da Prefeitura Municipal de Serrano do Maranhão/MA;
- l) respeitar e fazer cumprir a legislação de segurança e saúde no trabalho, previstas nas normas regulamentadoras pertinentes;
- m) prestar os esclarecimentos que forem solicitados pela Prefeitura Municipal, cujas reclamações se obriga a atender prontamente, bem como dar ciência imediatamente e por escrito, de qualquer anormalidade que verificar quando da execução da entrega;
- n) Fiscalizar o perfeito cumprimento do fornecimento a que se obrigou, cabendo-lhe, integralmente, os ônus decorrentes;
- o) aceitar nas mesmas condições contratuais os acréscimos e supressões até 25% (vinte e cinco por cento) do valor inicial, atualizado, do contrato;

CLÁUSULA NONA - DAS OBRIGAÇÕES DO CONTRATANTE

9.1. O CONTRATANTE se responsabilizará em:



ESTADO DO MARANHÃO
PREFEITURA MUNICIPAL DE SERRANO DO MARANHÃO
FUNDO MUNICIPAL DE SAÚDE
CNPJ nº 14.173.958/0001-99

MATÔES DO NORTE / MÁ
PROC. 1507001/202 2
FLS. 2130
RUB. 



- a) oferecer todas as informações necessárias para que a CONTRATADA possa executar o objeto contratado;
- b) efetuar os pagamentos nas condições e prazos estipulados neste contrato;
- c) designar um servidor para acompanhar a execução e fiscalização do contrato, nos termos do art. 67, da Lei nº 8.666/93;
- d) notificar, por escrito, à CONTRATADA a ocorrência de eventuais imperfeições no curso da execução dos serviços, fixando prazo para sua correção;
- e) fiscalizar livremente a execução, não eximindo a CONTRATADA de total responsabilidade quanto à execução das mesmas;
- f) oferecer um ambiente operacional adequado e de acordo com as especificações da Contratada, sem nenhuma interferência e/ou responsabilidade da mesma;
- g) possuir estrutura de rede e configuração adequada do servidor, a fim de evitar problemas de performance dos softwares;
- h) acompanhar a entrega, podendo intervir durante a sua execução, para fins de ajuste ou suspensão da execução; inclusive rejeitando, no todo ou em parte, a entrega dos serviços fora das especificações deste contrato.

CLÁUSULA DÉCIMA - DA REVISÃO DE PREÇOS

11.1. Os preços praticados manter-se-ão inalterados pelo período de vigência do presente contrato, admitida a revisão no caso de desequilíbrio da equação econômico-financeira inicial deste instrumento a partir de determinação estatal, cabendo-lhe no máximo o repasse do percentual determinado.

11.2. À CONTRATADA, quando for o caso, deverá formular a administração requerimento para a revisão dos preços contratados, comprovando a ocorrência de fato imprevisível ou previsível, porém com conseqüências incalculáveis, que tenha onerado excessivamente as obrigações contraídas por ela.

11.3. Os preços praticados poderão sofrer alterações obedecidas as disposições contidas no art. 65 da Lei nº 8.666/93.

11.4. O preço contratado poderá ser revisto em decorrência de eventual redução daqueles praticados no mercado, ou de fato que eleve o custo dos bens contratados, cabendo a CONTRATANTE negociar junto aos fornecedores.

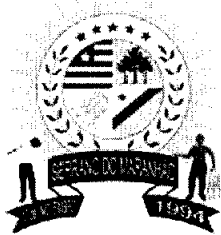

ESTADO DO MARANHÃO
PREFEITURA MUNICIPAL DE SERRANO DO MARANHÃO
FUNDO MUNICIPAL DE SAÚDE
CNPJ nº 14.173.958/0001-99

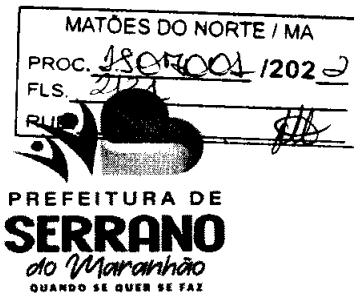

11.5. A cada pedido de revisão de preço deverá à CONTRATADA comprovar e justificar as alterações havidas à época da elaboração da proposta, demonstrando a nova composição do preço.

11.6. a análise do pedido de revisão, dentre outros critérios, o CONTRATANTE adotará, para verificação dos preços constantes dos demonstrativos que acompanhem o pedido, pesquisa de mercado dentre empresas de reconhecido porte mercantil, produtoras e/ou comercializadoras, a ser realizada pela própria unidade, utilizando-se, também, de índices setoriais ou outros adotados pelo Governo Federal, devendo a deliberação de deferimento ou indeferimento da alteração solicitada ser instruída com justificativa da escolha do critério e memória dos respectivos cálculos, para decisão da Administração no prazo de 15 (quinze) dias.

11.7. O percentual diferencial entre os preços de mercado vigente à época do julgamento da licitação, devidamente apurado, e os propostos pela Contratada serão mantidos durante toda a vigência do contrato. O percentual não poderá ser alterado de forma a configurar reajuste econômico durante a vigência deste contrato.

11.8. Caso o preço praticado seja superior à média dos preços de mercado, a Prefeitura Municipal solicitará a contratada, mediante correspondência, redução do preço contratado, de forma a adequá-lo ao praticado no mercado.

11.9. Não serão reconhecidos e nem analisados pedidos de reequilíbrio econômico-financeiro não fundamentados e desacompanhados de documentos que comprovem as alegações/fatos aludidos no pedido.

11.10. Pedido de reequilíbrio econômico-financeiro é procedimento excepcional, não se admitindo o seu manejo para corrigir distorções da equação econômico-financeira do contrato que sejam decorrentes de preços inexequíveis (mergulho) propostos durante a licitação. Solicitações dessa natureza serão apenas analisadas, porém indeferidas pela Administração.

11.11. Para todos os efeitos, contar-se-á o prazo para concessão de reajuste e/ou reequilíbrio econômico-financeiro, a partir do dia em que a contratada manifestar-se perante a Administração. Sob nenhum pretexto haverá reajuste e/ou reequilíbrio econômico-financeiro retroativo. Não haverá reajuste/ reequilíbrio econômico automático, devendo, por conseguinte, haver o requerimento da empresa.

11.12. É vedado à CONTRATADA interromper o fornecimento enquanto aguarda o trâmite do processo de revisão de preços, estando, neste caso, sujeita às sanções previstas neste contrato.

CLÁUSULA DÉCIMA PRIMEIRA - DAS PENALIDADES E MULTAS CONTRATUAIS

12.1. Fica atribuída a CONTRATADA em caso de não cumprimento com as suas obrigações assumidas ou preceitos legais através do presente instrumento as seguintes penalidades:

a) Atraso de até 10 (dez) dias, multa diária de 0,25% (vinte e cinco centésimos por cento) sobre o valor da contratação;



ESTADO DO MARANHÃO
PREFEITURA MUNICIPAL DE SERRANO DO MARANHÃO
FUNDO MUNICIPAL DE SAÚDE
CNPJ nº 14.173.958/0001-99



b) Atraso superior a 10 (dez) dias, multa diária de 0,50% (cinquenta centésimos por cento), sobre o valor da contratação, aplicado sobre o total dos dias em atraso, sem prejuízo das demais cominações legais;

c) No caso de atraso no recolhimento da multa aplicada, incidirá nova multa sobre o valor devido, equivalente a 0,20% (vinte centésimos por cento) até 10 (dez) dias de atraso e 0,40% (quarenta centésimos por cento) acima desse prazo, calculado sobre o total dos dias em atraso.

12.2. Ocorrendo a inexecução total ou parcial da entrega dos serviços, a Administração poderá aplicar à CONTRATADA, as seguintes sanções administrativas previstas no artigo 87 da Lei n. 8.666/93:

a) Advertência por escrito;

b) multa de até 20% (vinte por cento) sobre o valor homologado, atualizado, recolhida no prazo de 15 (quinze) dias corridos, contados da comunicação oficial, sem embargo de indenização dos prejuízos porventura causados a Prefeitura Municipal;

c) suspensão temporária de participação em licitação e impedimento de licitar e contratar com o Município de Serrano do Maranhão/MA, bem como o cancelamento de seu certificado de registro cadastral no cadastro de fornecedores do Município de Serrano do Maranhão por prazo não superior a 02 (dois) anos.

d) Declaração de inidoneidade para licitar junto à Administração Pública, enquanto perdurarem os motivos determinantes da punição, ou até que seja promovida a reabilitação perante a própria autoridade que aplicou a penalidade, de acordo com o inciso IV do artigo 87 da Lei n. 8.666/93, c/c artigo 7º da Lei n. 10.520/2002;

12.3. Se a CONTRATADA não proceder ao recolhimento da multa no prazo de 05 (cinco) dias úteis contados da intimação por parte da Prefeitura Municipal de Serrano do Maranhão/MA, o respectivo valor será descontado dos créditos que a contratada possuir com esta Prefeitura;

12.4. As penalidades previstas neste item têm caráter de sanção administrativa, conseqüentemente, a sua aplicação não exime a CONTRATADA da reparação das eventuais perdas e danos que seu ato venha acarretar a Prefeitura;

12.5. As penalidades são independentes e a aplicação de uma não exclui a das demais, quando cabíveis.;

12.6. Do ato que aplicar a penalidade caberá recurso, no prazo de 05 (cinco) dias úteis, a contar da ciência da intimação, podendo a Administração reconsiderar sua decisão ou nesse prazo encaminhá-lo devidamente informado para a apreciação e decisão superior, dentro do mesmo prazo;

12.7. Serão publicadas no Diário Oficial do Estado do Maranhão as sanções administrativas previstas no item 12.2. letras “c” e “d”, inclusive a reabilitação perante a Administração Pública.

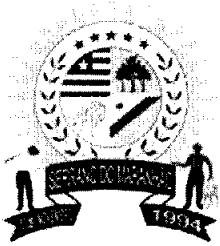

ESTADO DO MARANHÃO
PREFEITURA MUNICIPAL DE SERRANO DO MARANHÃO
FUNDO MUNICIPAL DE SAÚDE
CNPJ nº 14.173.958/0001-99

MATÕES DO NORTE / MA
PROC. 1804001/2022
FLS. 2133
RUB. 0



CLÁUSULA DÉCIMA SEGUNDA - DA RESCISÃO DO CONTRATO

13.1. Pelo regime Jurídico dos Contratos Administrativos, instituído no Art. 58, Inciso II, da Lei Federal n.º 8.666/93 e seus complementos, ficam conferidos à CONTRATANTE prerrogativas para a rescisão unilateral do presente instrumento, independente de Notificação ou Interpelação Judicial, pelos seguintes motivos:

- a) no caso de dolo, simulação ou fraude na entrega dos serviços;
- b) inobservância das normas, leis e diretrizes que regem a presente contratação;
- c) o não cumprimento de cláusulas contratuais, especificações, regulamentos ou prazos;
- d) o cumprimento irregular de cláusulas contratuais, especificações, regulamentos ou prazos;
- e) a lentidão de seu cumprimento, levando a Administração a comprovar a impossibilidade da entrega dos serviços nos prazos estipulados;
- f) razões de interesse público, de alta relevância e amplo conhecimento, justificadas e determinadas;
- g) a ocorrência de caso fortuito ou de força maior, regularmente comprovada, que impeça a execução do presente contrato;
- h) por iniciativa das partes, mediante notificação por escrito, com prazo nunca inferior a 30 (trinta) dias, desde que todos os compromissos assumidos estejam cumpridos até tal data.

13.2. A CONTRATADA reconhece os direitos da CONTRATANTE, previstos no Art. 77, da Lei Federal 8.666/93, e assume integral responsabilidade por todos os prejuízos que a rescisão por sua culpa acarretar além do pagamento da multa contratual estabelecida neste termo.

CLÁUSULA DÉCIMA TERCEIRA - DA FISCALIZAÇÃO DO CONTRATO

14.1. A CONTRATANTE exercerá o acompanhamento da execução do contrato, designando formalmente, para esse fim, um representante, como Fiscal do Contrato, que promoverá o acompanhamento e a fiscalização da execução dos serviços, sob os aspectos qualitativo e quantitativo, anotando em registro próprio os fatos que, a seu critério, exijam medidas corretivas da parte contratada, cabendo-lhe o recebimento e "atesto" dos serviços e o encaminhamento do(s) recibo(s) para pagamento na forma estabelecida neste contrato.

14.2. As solicitações, reclamações, exigências, observações e ocorrências relacionadas com a execução do objeto deste Contrato, serão registradas, pela CONTRATANTE, no livro de ocorrências, constituindo tais registros, documentos legais.

14.3. Ficará designado através de Portaria o servidor para assistir e subsidiar o gestor do contrato

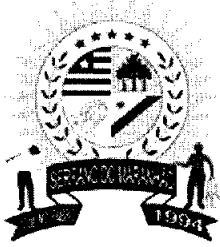

ESTADO DO MARANHÃO
PREFEITURA MUNICIPAL DE SERRANO DO MARANHÃO
FUNDO MUNICIPAL DE SAÚDE
CNPJ nº 14.173.958/0001-99

MATÔES DO NORTE / MA
PROC. 1504001/2021 2
FLS. 2134
RUB. 10



indicado na epígrafe.

CLÁUSULA DÉCIMA QUARTA - DO PROCESSO

15.1. O presente contrato é decorrente do Processo de Pregão Eletrônico nº 013/2021, oriundo do Processo Administrativo nº 043/2021, bem como da Ata de Registro de Preços nº 13/2021.

CLÁUSULA DÉCIMA QUINTA - DA CESSÃO OU TRANSFERÊNCIA

16.1. O objeto do presente contrato não poderá ser cedido ou transferido, no todo ou em parte, a não ser mediante prévio e expresse consentimento da CONTRATANTE.

CLÁUSULA DÉCIMA SEXTA - DAS DISPOSIÇÕES GERAIS

17.1. Este contrato obedecerá às determinações da Lei 8.666/93 e demais disposições aplicáveis quando couber.

17.2. A CONTRATADA declara não ter nenhum impedimento legal para exercer suas atividades comerciais, se responsabilizando integralmente por esta informação.

CLÁUSULA DÉCIMA SÉTIMA - DO FORO

19.1. Fica convencionado que o Foro para dirimir quaisquer dúvidas e controvérsias oriundas do presente instrumento, é o da Comarca de Cururupu/MA, por mais privilegiado que outro possa ser.

19.2. E por estarem justos e contratados, as partes passam a assinar o presente instrumento por si e seus sucessores, em 03 (três) vias de igual teor e forma, rubricadas para todos os fins de direito na presença de 02 (duas) testemunhas.

Serrano do Maranhão/MA 16 de agosto de 2021

RAMIRO JOSE SAIF
CAMPOS:01800046383

Assinado de forma digital por
RAMIRO JOSE SAIF
CAMPOS:01800046383
Dados: 2021.08.16 15:40:30 -03'00'

CONTRATANTE
FUNDO MUNICIPAL DE SAÚDE
Ordenador de Despesas

ALBERTO BATISTA DE
SOUZA:49911724387

Assinado de forma digital por
ALBERTO BATISTA DE
SOUZA:49911724387
Dados: 2021.08.16 10:21:01 -03'00'

CONTRATADA
BELA VISTA SERVIÇOS HOSPITALARES LTDA

Testemunhas:



ESTADO DO MARANHÃO
PREFEITURA MUNICIPAL DE SERRANO DO MARANHÃO
FUNDO MUNICIPAL DE SAÚDE
CNPJ nº 14.173.958/0001-99



Nome:

RG:

Assinatura:

MATÕES DO NORTE / MA	
PROC.	1807004 / 202-2
FLS.	2135
RUB.	116

Nome:

RG:

Assinatura:



Certidão de Acervo Técnico - CAT
Lei Federal Nº 13639 de 26 de Março de 2018
Conselho Federal dos Técnicos Industriais

CFT

CAT SEM REGISTRO DE ATESTADO
1467639/2021

Profissional: **ALBERTO BATISTA DE SOUZA**
 Registro: **RNP: 49911724387**
 Título profissional: **TÉCNICO EM ELETROTÉCNICA**

MATÕES DO NORTE / MA	
PROC.	1507001/2021
FLS.	2136
RUB.	111

Número do TRT: **BR20211218859** Tipo de TRT: **OBRA / SERVIÇO - Extemporâneo - Res. Nº 55** Registrada em: **08/07/2021** Baixada em: **15/07/2021**

Forma de registro: **INICIAL** Participação técnica: **INDIVIDUAL**
 Empresa contratada:

Contratante: **FUNDO MUNICIPAL DE SAÚDE DE CEDRAL** CPF/CNPJ: **12.097.487/0001-51**
 Endereço do contratante: **PRAÇA GOVERNADOR NEWTON BELO** Nº: **66**
 Complemento: Bairro: **CENTRO**
 Cidade: **CEDRAL** UF: **MA** CEP: **65260000**

Contrato: **030/21** Celebrado em:
 Valor do contrato: **R\$ 14.300,00** Tipo de contratante: **PESSOA JURIDICA DE DIREITO PUBLICO**

Ação institucional: **NENHUM**
 Endereço da obra/serviço: **PRAÇA Governador Newton Bello** Nº: **66**
 Complemento: Bairro: **centro**
 Cidade: **CEDRAL** UF: **MA** CEP: **65260000**

Coordenadas Geográficas: **-1.997802, -44.534296**
 Data de início: **07/05/2021** Previsão de término: **15/07/2021**

Finalidade: **Outro**
 Proprietário: **FUNDO MUNICIPAL DE SAÚDE DE CEDRAL** CPF/CNPJ: **12.097.487/0001-51**

Atividade Técnica: **2 - EXECUÇÃO CFT -> OBRAS E SERVIÇOS - ELÉTRICA -> BIOMÉDICA -> #1860 - DISPOSITIVO ODONTO-MÉDICO HOSPITALAR 56 - ASSISTÊNCIA TÉCNICA 8.000 hora por dia;**

Observações

Contratação de serviço técnico especializado para manutenção em equipamentos hospitalares (autoclave, foco cirúrgico, aspirador cirúrgico, mesa cirúrgica e outros.)

Informações Complementares

Certidão de Acervo Técnico nº 1467639/2021
15/07/2021, 08:02
ZacCD

Esta certidão perderá a validade caso ocorra qualquer alteração posterior dos elementos cadastrais nela contidos.

A autenticidade desta Certidão pode ser verificada em:
<https://corporativo.sinceti.net.br/publico/>, com a chave: ZacCD



Certidão de Acervo Técnico - CAT
Lei Federal Nº 13639 de 26 de Março de 2018
Conselho Federal dos Técnicos Industriais

CFT

CAT SEM REGISTRO DE ATESTADO
1467854/2021

Profissional: **ALBERTO BATISTA DE SOUZA**
 Registro: RNP: **49911724387**
 Título profissional: **TÉCNICO EM ELETROTÉCNICA**

MATÕES DO NORTE / MA	
PROC.	1507001/2021
FLS.	2134
RUB.	988

Número do TRT: **BR20211218771** Tipo de TRT: **OBRA / SERVIÇO - Extemporâneo - Res. Nº 55** Registrada em: **08/07/2021** Baixada em: **16/07/2021**

Forma de registro: **INICIAL** Participação técnica: **INDIVIDUAL**
 Empresa contratada:

Contratante: **FUNDO MUNICIPAL DE SAUDE SERRANO DO MARANHÃO** CPF/CNPJ: **14.173.958/0001-99**
 Endereço do contratante: **AVENIDA JUÇAREIRAS** Nº: **S/N**
 Complemento: Bairro: **CENTRO**
 Cidade: **SERRANO DO MARANHÃO** UF: **MA** CEP: **65269000**

Contrato: **007/2021** Celebrado em: **10/03/2021**
 Valor do contrato: **R\$ 14.300,00** Tipo de contratante: **PESSOA JURIDICA DE DIREITO PUBLICO**

Ação institucional: **NENHUM**
 Endereço da obra/serviço: **AVENIDA JUÇAREIRAS** Nº: **S/N**
 Complemento: Bairro: **CENTRO**
 Cidade: **SERRANO DO MARANHÃO** UF: **MA** CEP: **65269000**

Data de início: **11/03/2021** Previsão de término: **19/03/2021**
 Finalidade: **Outro**
 Proprietário: **FUNDO MUNICIPAL DE SAUDE SERRANO DO MARANHÃO** CPF/CNPJ: **14.173.958/0001-99**

Atividade Técnica: **2 - EXECUÇÃO CFT -> OBRAS E SERVIÇOS - ELÉTRICA -> BIOMÉDICA -> #1860 - DISPOSITIVO ODONTO-MÉDICO HOSPITALAR 56 - ASSISTÊNCIA TÉCNICA 5.000 hora por dia;**

Observações

Manutenção em Unidade Odontológica Móvel Manutenção em Máquina de lavar roupas hospitalar Manutenção em Analisador Bioquímico Instalação de equipamento de Raio X Processadora

Informações Complementares

Certidão de Acervo Técnico nº 1467854/2021
16/07/2021, 08:17
x398a

Esta certidão perderá a validade caso ocorra qualquer alteração posterior dos elementos cadastrais nela contidos.

A autenticidade desta Certidão pode ser verificada em:
<https://corporativo.sinceti.net.br/publico/>, com a chave: x398a



**CERTIDÃO DE REGISTRO E QUITAÇÃO
PESSOA FÍSICA**
Lei Federal Nº 13639 de 26 de Março de 2018

CRT 02

Nº 1557529/2022

Emissão: 24/06/2022

Validade: 31/03/2023

Chave: Bc870

MATÕES DO NORTE / MA

PROC. 1507004 / 202 2
FLS. 2138
RUB. 100

Conselho Regional dos Técnicos Industriais 02

CERTIFICAMOS que o profissional mencionado encontra-se registrado neste Conselho, nos termos da Lei 13.639/2018, de 26/03/2018, conforme os dados a seguir. CERTIFICAMOS, ainda, face o estabelecimento na referida Lei, que a referida pessoa física não se encontra em débito com o CFT.

Interessado(a)

Profissional: ALBERTO BATISTA DE SOUZA

Registro: 49911724387

CPF: 499.117.243-87

Endereço: RUA TRES, 21, QUADRA 01, COHAB, BARRA DO CORDA, MA, 65950000

Tipo de Registro: Definitivo

Data de registro: 10/09/2018

Título(s)

TÉCNICO

TÉCNICO EM ELETROTÉCNICA

Atribuição: Atribuições conforme estabelecido na Lei 5.524 de 5 de novembro de 1968, no Decreto 90.922 de 6 de fevereiro de 1985 e no Decreto 4.560 de 30 de dezembro de 2002.

Descrição

CERTIDÃO DE REGISTRO E QUITAÇÃO PESSOA FÍSICA

Informações

- A falsificação deste documento constitui-se em crime previsto no Código Penal Brasileiro, sujeitando o(a) autor(a) à respectiva ação penal.
- CERTIFICAMOS que, caso ocorra(m) alteração(ões) no(s) elemento(s) contido(s) neste documento, esta Certidão perderá a sua validade para todos os efeitos.
- Válido em todo território nacional.

Última Anuidade Paga

Ano: 2022 (1/1)

Autos de Infração





Certidão de Acervo Técnico - CAT
Lei Federal Nº 13639 de 26 de Março de 2018
Conselho Federal dos Técnicos Industriais

CFT

MATÕES DO NORTE / MA	
PROC.	1507001/2022
FLS.	2139
RUB.	115

Página 1/1

CAT SEM REGISTRO DE ATESTADO

1467639/2021

Profissional: **ALBERTO BATISTA DE SOUZA**
Registro: RNP: **49911724387**
Título profissional: **TÉCNICO EM ELETROTÉCNICA**

Número do TRT: **BR20211218859** Tipo de TRT: **OBRA / SERVIÇO - Extemporâneo - Res. Nº 55** Registrada em: **08/07/2021** Baixada em: **15/07/2021**

Forma de registro: **INICIAL** Participação técnica: **INDIVIDUAL**
Empresa contratada:

Contratante: **FUNDO MUNICIPAL DE SAÚDE DE CEDRAL** CPF/CNPJ: **12.097.487/0001-51**
Endereço do contratante: **PRAÇA GOVERNADOR NEWTON BELO** Nº: **66**
Complemento: Bairro: **CENTRO**
Cidade: **CEDRAL** UF: **MA** CEP: **65260000**

Contrato: **030/21** Celebrado em:
Valor do contrato: **R\$ 14.300,00** Tipo de contratante: **PESSOA JURIDICA DE DIREITO PUBLICO**

Ação institucional: **NENHUM**
Endereço da obra/serviço: **PRAÇA Governador Newton Bello** Nº: **66**
Complemento: Bairro: **centro**
Cidade: **CEDRAL** UF: **MA** CEP: **65260000**

Coordenadas Geográficas: **-1.997802, -44.534296**
Data de início: **07/05/2021** Previsão de término: **15/07/2021**

Finalidade: **Outro**
Proprietário: **FUNDO MUNICIPAL DE SAÚDE DE CEDRAL** CPF/CNPJ: **12.097.487/0001-51**

Atividade Técnica: **2 - EXECUÇÃO CFT -> OBRAS E SERVIÇOS - ELÉTRICA -> BIOMÉDICA -> #1860 - DISPOSITIVO ODONTO-MÉDICO HOSPITALAR 56 - ASSISTÊNCIA TÉCNICA 8.000 hora por dia;**

Observações

Contratação de serviço técnico especializado para manutenção em equipamentos hospitalares (autoclave, foco cirúrgico, aspirador cirúrgico, mesa cirúrgica e outros.)

Informações Complementares

Certidão de Acervo Técnico nº 1467639/2021
15/07/2021, 08:02
ZacCD

Esta certidão perderá a validade caso ocorra qualquer alteração posterior dos elementos cadastrais nela contidos.

A autenticidade desta Certidão pode ser verificada em:
<https://corporativo.sinceti.net.br/publico/>, com a chave: ZacCD



Certidão de Acervo Técnico - CAT
Lei Federal Nº 13639 de 26 de Março de 2018
Conselho Federal dos Técnicos Industriais

CFT

MATÕES DO NORTE / MA	
PROC.	1507091/2021
FLS.	110
RUB.	115

Página 1/1

CAT SEM REGISTRO DE ATESTADO
1467639/2021

Profissional: ALBERTO BATISTA DE SOUZA
Registro: RNP: 49911724387
Título profissional: TÉCNICO EM ELETROTÉCNICA

Número do TRT: BR20211218859 Tipo de TRT: OBRA / SERVIÇO - Registrada em: 08/07/2021 Baixada em: 15/07/2021
Extemporâneo - Res. Nº 55

Forma de registro: INICIAL Participação técnica: INDIVIDUAL
Empresa contratada:

Contratante: FUNDO MUNICIPAL DE SAÚDE DE CEDRAL CPF/CNPJ: 12.097.487/0001-51
Endereço do contratante: PRAÇA GOVERNADOR NEWTON BELO Nº: 66
Complemento: Bairro: CENTRO
Cidade: CEDRAL UF: MA CEP: 65260000
Contrato: 030/21 Celebrado em:
Valor do contrato: R\$ 14.300,00 Tipo de contratante: PESSOA JURIDICA DE DIREITO PUBLICO
Ação institucional: NENHUM
Endereço da obra/serviço: PRAÇA Governador Newton Bello Nº: 66
Complemento: Bairro: centro
Cidade: CEDRAL UF: MA CEP: 65260000
Coordenadas Geográficas: -1.997802, -44.534296
Data de início: 07/05/2021 Previsão de término: 15/07/2021
Finalidade: Outro
Proprietário: FUNDO MUNICIPAL DE SAÚDE DE CEDRAL CPF/CNPJ: 12.097.487/0001-51

Atividade Técnica: 2 - EXECUÇÃO CFT -> OBRAS E SERVIÇOS - ELÉTRICA -> BIOMÉDICA -> #1860 - DISPOSITIVO ODONTO-MÉDICO HOSPITALAR 56 - ASSISTÊNCIA TÉCNICA 8.000 hora por dia;

Observações

Contratação de serviço técnico especializado para manutenção em equipamentos hospitalares (autoclave, foco cirúrgico, aspirador cirúrgico, mesa cirúrgica e outros.)

Informações Complementares

Certidão de Acervo Técnico nº 1467639/2021
15/07/2021, 08:02
ZacCD

Esta certidão perderá a validade caso ocorra qualquer alteração posterior dos elementos cadastrais nela contidos.

A autenticidade desta Certidão pode ser verificada em:
<https://corporativo.sinceti.net.br/publico/>, com a chave: ZacCD



Certidão de Acervo Técnico - CAT
Lei Federal Nº 13639 de 26 de Março de 2018
Conselho Federal dos Técnicos Industriais

CFT

MATÕES DO NORTE / MA	
PROC.	1507001 / 202 2
FLS.	274
RUB.	15

CAT SEM REGISTRO DE ATESTADO
1467854/2021

Profissional: **ALBERTO BATISTA DE SOUZA**
 Registro: RNP: **49911724387**
 Título profissional: **TÉCNICO EM ELETROTÉCNICA**

Número do TRT: **BR20211218771** Tipo de TRT: **OBRA / SERVIÇO -** Registrada em: **08/07/2021** Baixada em: **16/07/2021**
 Extemporâneo - Res. Nº 55

Forma de registro: **INICIAL** Participação técnica: **INDIVIDUAL**
 Empresa contratada:

Contratante: **FUNDO MUNICIPAL DE SAUDE SERRANO DO MARANHÃO** CPF/CNPJ: **14.173.958/0001-99**
 Endereço do contratante: **AVENIDA JUÇAREIRAS** Nº: **S/N**
 Complemento: Bairro: **CENTRO**
 Cidade: **SERRANO DO MARANHÃO** UF: **MA** CEP: **65269000**
 Contrato: **007/2021** Celebrado em: **10/03/2021**
 Valor do contrato: **R\$ 14.300,00** Tipo de contratante: **PESSOA JURIDICA DE DIREITO PUBLICO**
 Ação institucional: **NENHUM**
 Endereço da obra/serviço: **AVENIDA JUÇAREIRAS** Nº: **S/N**
 Complemento: Bairro: **CENTRO**
 Cidade: **SERRANO DO MARANHÃO** UF: **MA** CEP: **65269000**
 Data de início: **11/03/2021** Previsão de término: **19/03/2021**
 Finalidade: **Outro**
 Proprietário: **FUNDO MUNICIPAL DE SAUDE SERRANO DO MARANHÃO** CPF/CNPJ: **14.173.958/0001-99**

Atividade Técnica: **2 - EXECUÇÃO CFT -> OBRAS E SERVIÇOS - ELÉTRICA -> BIOMÉDICA -> #1860 - DISPOSITIVO ODONTO-MÉDICO HOSPITALAR 56 - ASSISTÊNCIA TÉCNICA 5.000 hora por dia;**

Observações

Manutenção em Unidade Odontológica Móvel Manutenção em Maquina de lavar roupas hospitalar Manutenção em Analisador Bioquímico Instalação de equipamento de Raio X Processadora

Informações Complementares

Certidão de Acervo Técnico nº 1467854/2021
16/07/2021, 08:17
x398a

Esta certidão perderá a validade caso ocorra qualquer alteração posterior dos elementos cadastrais nela contidos.

A autenticidade desta Certidão pode ser verificada em:
<https://corporativo.sinceti.net.br/publico/>, com a chave: x398a



**CERTIDÃO DE REGISTRO E QUITAÇÃO
PESSOA FÍSICA**
Lei Federal Nº 13639 de 26 de Março de 2018

CRT 02

MATÕES DO NORTE / MA	
PROC.	1307001 / 2022
FLS.	214
RUB.	110

Página 1/1

Nº 1557529/2022

Emissão: 24/06/2022

Validade: 31/03/2023

Chave: Bc870

Conselho Regional dos Técnicos Industriais 02

CERTIFICAMOS que o profissional mencionado encontra-se registrado neste Conselho, nos termos da Lei 13.639/2018, de 26/03/2018, conforme os dados a seguir. CERTIFICAMOS, ainda, face o estabelecimento na referida Lei, que a referida pessoa física não se encontra em débito com o CFT.

Interessado(a)

Profissional: ALBERTO BATISTA DE SOUZA

Registro: 49911724387

CPF: 499.117.243-87

Endereço: RUA TRES, 21, QUADRA 01, COHAB, BARRA DO CORDA, MA, 65950000

Tipo de Registro: Definitivo

Data de registro: 10/09/2018

Título(s)

TÉCNICO

TÉCNICO EM ELETROTÉCNICA

Atribuição: Atribuições conforme estabelecido na Lei 5.524 de 5 de novembro de 1968, no Decreto 90.922 de 6 de fevereiro de 1985 e no Decreto 4.560 de 30 de dezembro de 2002.

Descrição

CERTIDÃO DE REGISTRO E QUITAÇÃO PESSOA FÍSICA

Informações

- A falsificação deste documento constitui-se em crime previsto no Código Penal Brasileiro, sujeitando o(a) autor(a) à respectiva ação penal.
- CERTIFICAMOS que, caso ocorra(m) alteração(ões) no(s) elemento(s) contido(s) neste documento, esta Certidão perderá a sua validade para todos os efeitos.
- Válido em todo território nacional.

Última Anuidade Paga

Ano: 2022 (1/1)

Autos de Infração





ESTADO DO MARANHÃO
PREFEITURA MUNICIPAL DE SERRANO DO MARANHÃO
FUNDO MUNICIPAL DE SAÚDE
CNPJ nº 14.173.958/0001-99

MATÕES DO NORTE / MA
PROC. 1307001 12022
FLS. 2743
RUB. 115



CONTRATO 95/2021
PROCESSO ADMINISTRATIVO Nº 043/2021
PREGÃO ELETRÔNICO Nº 013/2021 – SRP
ATA DE REGISTRO DE PREÇOS Nº 13/2021

CONTRATO QUE ENTRE SI CELEBRAM O MUNICÍPIO DE SERRANO DO MARANHÃO-MA, ATRAVÉS DO FUNDO MUNICIPAL DE SAÚDE E A EMPRESA BELA VISTA SERVIÇOS HOSPITALARES LTDA, PARA PRESTAÇÃO DE SERVIÇOS DE MANUTENÇÃO PREVENTIVA E CORRETIVA, COM AQUISIÇÃO DE PEÇAS DE REPOSIÇÃO PARA OS EQUIPAMENTOS HOSPITALARES, LABORATORIAIS E ODONTOLÓGICOS PERTENCENTES A REDE DE SAÚDE DESTE MUNICÍPIO.

Por este instrumento de Contrato Administrativo de Prestação de Serviços, que fazem as partes, de um lado, como CONTRATANTE, o Município de Serrano do Maranhão, mediante o **Fundo Municipal de Saúde**, pessoa jurídica de direito público interno, inscrito no CNPJ/MF sob o n.º 14.173.958/0001-99, com sede na Avenida das Juçareiras, S/N, Centro, Serrano do Maranhão, CEP 65.269-000, neste ato representada pelo Senhor Secretário Municipal de Saúde Ordenador de Despesas, Ramiro José Saif Campos, e de outro lado, como CONTRATADA, a empresa BELA VISTA SERVIÇOS HOSPITALARES LTDA, inscrita no CNPJ/MF sob o número 13.227.927/0001-00, sediada na Av 01, 12, Quadra 01, Sala 01, Cohab, Barra do Corda-MA, CEP 65.950-000, representada pelo seu representante legal, Senhor Alberto Batista de Souza, CPF 499.117.243-87, RG 020788 CRC DF, tem entre si justo e contratado o que se segue e mutuamente concordam:

CLÁUSULA PRIMEIRA – DO OBJETO

1.1. Contratação de Empresa Especializada para PRESTAÇÃO DE SERVIÇOS DE MANUTENÇÃO PREVENTIVA E CORRETIVA, COM AQUISIÇÃO DE PEÇAS DE REPOSIÇÃO PARA OS EQUIPAMENTOS HOSPITALARES, LABORATORIAIS E ODONTOLÓGICOS PERTENCENTES A REDE DE SAÚDE DESTE MUNICÍPIO, conforme especificações e condições constantes no Termo de Referência, para atendimento ao Poder Executivo de Serrano do Maranhão, conforme planilhas abaixo e proposta de preços no Pregão Eletrônico nº 013/2021, oriundo do processo administrativo nº 043/2021, bem como da Ata de Registro de Preços nº 13/2021.

CLÁUSULA SEGUNDA – DO VALOR, QUANTITATIVOS E CONDIÇÕES DE PAGAMENTO



ESTADO DO MARANHÃO
PREFEITURA MUNICIPAL DE SERRANO DO MARANHÃO
FUNDO MUNICIPAL DE SAÚDE
CNPJ nº 14.173.958/0001-99

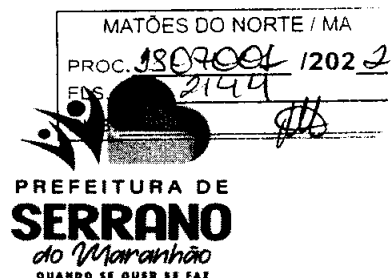

2.1. Conforme proposta apresentada e adjudicada, o valor global do contrato é de R\$ 111.150,00 (cento e onze mil cento e cinquenta reais), valor bruto, a ser pago subsequente ao fornecimento do serviço, mediante a apresentação de Nota Fiscal adequadamente preenchida.

2.2. Caso constatado alguma irregularidade nas notas fiscais/faturas, estas serão devolvidas a CONTRATADA, para as necessárias correções, com as informações que motivaram sua rejeição, sendo que o prazo para pagamento fluirá após a reapresentação das notas fiscais/faturas.

2.3. Nenhum pagamento isentará a CONTRATADA das suas responsabilidades e obrigações, nem implicará aceitação definitiva do fornecimento.

2.4. Nenhum pagamento será efetuado a CONTRATADA, enquanto pendente de liquidação de qualquer obrigação. Esse fato não será gerador de direito a reajustamento de preços ou a atualização monetária.

2.5. Não haverá, sob hipótese alguma, pagamento antecipado.

2.6 Itens contratados:

LOTE IV: EQUIPAMENTOS					
Item	DESCRIÇÃO	UND	QTD	Valor Unitário	Valor total
1	Cadeira Odontológica	Equip.	2	23.250,00	46.500,00
2	Autoclave Odontológica 21 lts. Cuba em inox	Equip.	4	3.900,00	15.600,00
3	Ultra som Odontológico	Equip.	4	2.900,00	11.600,00
5	Compressor Odontológico 50 lts.	Equip.	5	3.990,00	19.950,00
6	Raio X Odontológico	Equip.	2	8.750,00	17.500,00
Valor Total do lote 4					111.150,00

CLÁUSULA TERCEIRA - DO REGIME DE EXECUÇÃO DOS SERVIÇOS

3.1. A presente contratação se dá em regime de prestação de serviços sem vínculo empregatício, por regime de preço global.

CLÁUSULA QUARTA - DO LOCAL E PRAZO DE EXECUÇÃO

4.1. Os Serviços contratados deverão ser executados no prazo de vigência do contrato.

4.2. Os serviços do objeto serão entregues nos prédios da Prefeitura Municipal e respectivos departamentos, quando for o caso.

CLÁUSULA QUINTA - DA VIGÊNCIA

5.1. O presente contrato terá vigência até o dia 31 de dezembro de 2021, podendo ser rescindido



ESTADO DO MARANHÃO
PREFEITURA MUNICIPAL DE SERRANO DO MARANHÃO
FUNDO MUNICIPAL DE SAÚDE
CNPJ nº 14.173.958/0001-99

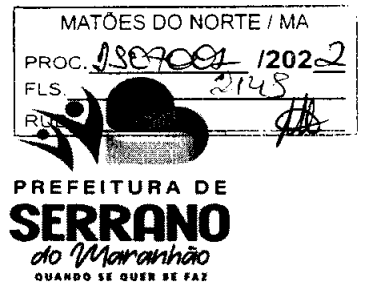

unilateralmente pela CONTRATANTE nos termos da legislação pertinente às licitações e contratos públicos, bem como poderá ser prorrogado por termo aditivo, nas hipóteses previstas no artigo 57 §1º da Lei Federal nº8. 666/93, mediante prévia justificativa.

CLÁUSULA SEXTA - DAS ALTERAÇÕES CONTRATUAIS

6.1. O Contrato poderá ser alterado e revistos seus preços de acordo com o estabelecido no Artigo 65 e seus parágrafos da Lei nº 8.666/93.

CLÁUSULA SÉTIMA - DA DOTAÇÃO ORÇAMENTÁRIA

7.1. As despesas decorrentes deste instrumento correrão por conta da classificação e dotações orçamentárias abaixo especificadas, e consignadas no Orçamento Programa previsto para o corrente exercício, na seguinte Rubrica:

DOTAÇÃO ORÇAMENTÁRIA:

0801 Fundo Municipal de Saúde
10 301 0031 1.039 Aquisição de Equipamentos e mob p/ Unidades Básicas de Saúde
4.4.90.52.00 Equipamentos material permanente
0102000000 Receitas de imposto e transf. vinc. saúde
0123000054 Transf. de conv. União vinc. à saúde

CLÁUSULA OITAVA - DAS OBRIGAÇÕES DA CONTRATADA

8.1. A CONTRATADA obriga-se a executar os serviços contratados rigorosamente de acordo com as disposições previstas neste contrato, obedecendo integralmente às normas técnicas vigentes ou fornecidas pelo município, e ainda:

- a) manter-se, durante toda a execução do contrato, em compatibilidade com as obrigações assumidas, todas as condições de habilitação e qualificação exigidas na licitação;
- b) executar os serviços de acordo com o prazo e condições avençados no presente contrato.
- c) manter na execução dos serviços, o pessoal profissional e qualificado, bem como o equipamento necessário, podendo, porém a fiscalização da Prefeitura exigir em ambos os casos e a qualquer momento, o aumento, substituição ou redução dos mesmos, de acordo com as necessidades detectadas;
- d) havendo ausência ou impedimento de algum profissional a empresa deverá substituí-lo imediatamente por outro igualmente qualificado e habilitado tecnicamente através de comprovação documental a ser apresentada e com a aprovação da contratante;

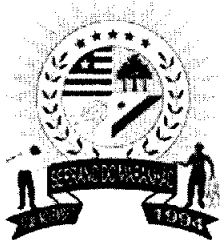

ESTADO DO MARANHÃO
PREFEITURA MUNICIPAL DE SERRANO DO MARANHÃO
FUNDO MUNICIPAL DE SAÚDE
CNPJ nº 14.173.958/0001-99

MATÔES DO NORTE / MA
PROC. 1309001 1202 2
FLS. 3196
RUB. 00



- e) responsabilizar-se pelo pagamento dos vencimentos dos seus funcionários, bem como, pelo cumprimento de todas as obrigações legais de qualquer natureza para com os mesmos, notadamente àquelas referentes às leis trabalhistas, ficando, dessa forma, expressamente excluída a responsabilidade da CONTRATANTE, sobre o direito aos quais fazem jus esses trabalhadores em razão dos serviços prestados;
- f) responsabilizar-se por todos os ônus e obrigações concernentes à legislação fiscal, social, tributária e trabalhista de seus empregados, bem como por todas as despesas decorrentes de eventuais trabalhos noturnos, e ainda por todos os danos e prejuízos que, a qualquer título, causarem aos terceiros em virtude da execução dos serviços, respondendo por si e por seus sucessores;
- g) responsabilizar-se por todo e qualquer ato e omissão praticados pelos seus empregados no desempenho de seus serviços, contra a administração, seus servidores e/ou terceiros, bem assim no que concerne aos danos a que vier causar a CONTRATANTE;
- h) assumir toda a responsabilidade civil sobre a execução dos serviços objeto deste contrato;
- i) permitir e facilitar a inspeção pela fiscalização, auditoria dos órgãos responsáveis, inclusive prestar informações e esclarecimentos quando solicitados, sobre quaisquer procedimentos atinentes à execução dos serviços;
- j) guardar absoluto sigilo sob todas as informações recebidas da CONTRATANTE, tal qual como daquelas por si levantadas aos quais não poderão ser utilizadas para finalidades outras que não a do cumprimento do contrato.
- k) responsabilizar-se por todas as providências e obrigações, em caso de acidentes de trabalho com seus empregados, em virtude da execução do presente contrato, ainda que ocorridos em dependências da Prefeitura Municipal de Serrano do Maranhão/MA;
- l) respeitar e fazer cumprir a legislação de segurança e saúde no trabalho, previstas nas normas regulamentadoras pertinentes;
- m) prestar os esclarecimentos que forem solicitados pela Prefeitura Municipal, cujas reclamações se obriga a atender prontamente, bem como dar ciência imediatamente e por escrito, de qualquer anormalidade que verificar quando da execução da entrega;
- n) Fiscalizar o perfeito cumprimento do fornecimento a que se obrigou, cabendo-lhe, integralmente, os ônus decorrentes;
- o) aceitar nas mesmas condições contratuais os acréscimos e supressões até 25% (vinte e cinco por cento) do valor inicial, atualizado, do contrato;

CLÁUSULA NONA - DAS OBRIGAÇÕES DO CONTRATANTE

9.1. O CONTRATANTE se responsabilizará em:



ESTADO DO MARANHÃO
PREFEITURA MUNICIPAL DE SERRANO DO MARANHÃO
FUNDO MUNICIPAL DE SAÚDE
CNPJ nº 14.173.958/0001-99

MATÕES DO NORTE / MA
PROC. 1809001 / 2022
FLS. 2729
RUB. 110



- a) oferecer todas as informações necessárias para que a CONTRATADA possa executar o objeto contratado;
- b) efetuar os pagamentos nas condições e prazos estipulados neste contrato;
- c) designar um servidor para acompanhar a execução e fiscalização do contrato, nos termos do art. 67, da Lei nº 8.666/93;
- d) notificar, por escrito, à CONTRATADA a ocorrência de eventuais imperfeições no curso da execução dos serviços, fixando prazo para sua correção;
- e) fiscalizar livremente a execução, não eximindo a CONTRATADA de total responsabilidade quanto à execução das mesmas;
- f) oferecer um ambiente operacional adequado e de acordo com as especificações da Contratada, sem nenhuma interferência e/ou responsabilidade da mesma;
- g) possuir estrutura de rede e configuração adequada do servidor, a fim de evitar problemas de performance dos softwares;
- h) acompanhar a entrega, podendo intervir durante a sua execução, para fins de ajuste ou suspensão da execução; inclusive rejeitando, no todo ou em parte, a entrega dos serviços fora das especificações deste contrato.

CLÁUSULA DÉCIMA - DA REVISÃO DE PREÇOS

- 11.1. Os preços praticados manter-se-ão inalterados pelo período de vigência do presente contrato, admitida a revisão no caso de desequilíbrio da equação econômico-financeira inicial deste instrumento a partir de determinação estatal, cabendo-lhe no máximo o repasse do percentual determinado.
- 11.2. À CONTRATADA, quando for o caso, deverá formular a administração requerimento para a revisão dos preços contratados, comprovando a ocorrência de fato imprevisível ou previsível, porém com consequências incalculáveis, que tenha onerado excessivamente as obrigações contraídas por ela.
- 11.3. Os preços praticados poderão sofrer alterações obedecidas as disposições contidas no art. 65 da Lei nº 8.666/93.
- 11.4. O preço contratado poderá ser revisto em decorrência de eventual redução daqueles praticados no mercado, ou de fato que eleve o custo dos bens contratados, cabendo a CONTRATANTE negociar junto aos fornecedores.

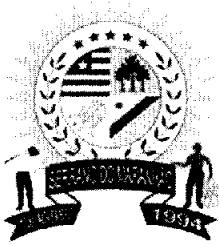

ESTADO DO MARANHÃO
PREFEITURA MUNICIPAL DE SERRANO DO MARANHÃO
FUNDO MUNICIPAL DE SAÚDE
CNPJ nº 14.173.958/0001-99

MATÔES DO NORTE / MA
PROC. 1807001 1202 2
FLS. 2148
RUB. 48



11.5. A cada pedido de revisão de preço deverá à CONTRATADA comprovar e justificar as alterações havidas à época da elaboração da proposta, demonstrando a nova composição do preço.

11.6. a análise do pedido de revisão, dentre outros critérios, o CONTRATANTE adotará, para verificação dos preços constantes dos demonstrativos que acompanhem o pedido, pesquisa de mercado dentre empresas de reconhecido porte mercantil, produtoras e/ou comercializadoras, a ser realizada pela própria unidade, utilizando-se, também, de índices setoriais ou outros adotados pelo Governo Federal, devendo a deliberação de deferimento ou indeferimento da alteração solicitada ser instruída com justificativa da escolha do critério e memória dos respectivos cálculos, para decisão da Administração no prazo de 15 (quinze) dias.

11.7. O percentual diferencial entre os preços de mercado vigente à época do julgamento da licitação, devidamente apurado, e os propostos pela Contratada serão mantidos durante toda a vigência do contrato. O percentual não poderá ser alterado de forma a configurar reajuste econômico durante a vigência deste contrato.

11.8. Caso o preço praticado seja superior à média dos preços de mercado, a Prefeitura Municipal solicitará a contratada, mediante correspondência, redução do preço contratado, de forma a adequá-lo ao praticado no mercado.

11.9. Não serão reconhecidos e nem analisados pedidos de reequilíbrio econômico-financeiro não fundamentados e desacompanhados de documentos que comprovem as alegações/fatos aludidos no pedido.

11.10. Pedido de reequilíbrio econômico-financeiro é procedimento excepcional, não se admitindo o seu manejo para corrigir distorções da equação econômico-financeira do contrato que sejam decorrentes de preços inexequíveis (mergulho) propostos durante a licitação. Solicitações dessa natureza serão apenas analisadas, porém indeferidas pela Administração.

11.11. Para todos os efeitos, contar-se-á o prazo para concessão de reajuste e/ou reequilíbrio econômico-financeiro, a partir do dia em que a contratada manifestar-se perante a Administração. Sob nenhum pretexto haverá reajuste e/ou reequilíbrio econômico-financeiro retroativo. Não haverá reajuste/ reequilíbrio econômico automático, devendo, por conseguinte, haver o requerimento da empresa.

11.12. É vedado à CONTRATADA interromper o fornecimento enquanto aguarda o trâmite do processo de revisão de preços, estando, neste caso, sujeita às sanções previstas neste contrato.

CLÁUSULA DÉCIMA PRIMEIRA - DAS PENALIDADES E MULTAS CONTRATUAIS

12.1. Fica atribuída a CONTRATADA em caso de não cumprimento com as suas obrigações assumidas ou preceitos legais através do presente instrumento as seguintes penalidades:

a) Atraso de até 10 (dez) dias, multa diária de 0,25% (vinte e cinco centésimos por cento) sobre o valor da contratação;

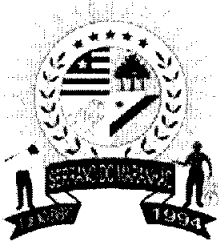

ESTADO DO MARANHÃO
PREFEITURA MUNICIPAL DE SERRANO DO MARANHÃO
FUNDO MUNICIPAL DE SAÚDE
CNPJ nº 14.173.958/0001-99

MATÔES DO NORTE / MA
PROC. 1809001/2022
FLS. 2149
RUB. 10



b) Atraso superior a 10 (dez) dias, multa diária de 0,50% (cinquenta centésimos por cento), sobre o valor da contratação, aplicado sobre o total dos dias em atraso, sem prejuízo das demais cominações legais;

c) No caso de atraso no recolhimento da multa aplicada, incidirá nova multa sobre o valor devido, equivalente a 0,20% (vinte centésimos por cento) até 10 (dez) dias de atraso e 0,40% (quarenta centésimos por cento) acima desse prazo, calculado sobre o total dos dias em atraso.

12.2. Ocorrendo a inexecução total ou parcial da entrega dos serviços, a Administração poderá aplicar à CONTRATADA, as seguintes sanções administrativas previstas no artigo 87 da Lei n. 8.666/93:

a) Advertência por escrito;

b) multa de até 20% (vinte por cento) sobre o valor homologado, atualizado, recolhida no prazo de 15 (quinze) dias corridos, contados da comunicação oficial, sem embargo de indenização dos prejuízos porventura causados a Prefeitura Municipal;

c) suspensão temporária de participação em licitação e impedimento de licitar e contratar com o Município de Serrano do Maranhão/MA, bem como o cancelamento de seu certificado de registro cadastral no cadastro de fornecedores do Município de Serrano do Maranhão por prazo não superior a 02 (dois) anos.

d) Declaração de inidoneidade para licitar junto à Administração Pública, enquanto perdurarem os motivos determinantes da punição, ou até que seja promovida a reabilitação perante a própria autoridade que aplicou a penalidade, de acordo com o inciso IV do artigo 87 da Lei n. 8.666/93, c/c artigo 7º da Lei n. 10.520/2002;

12.3. Se a CONTRATADA não proceder ao recolhimento da multa no prazo de 05 (cinco) dias úteis contados da intimação por parte da Prefeitura Municipal de Serrano do Maranhão/MA, o respectivo valor será descontado dos créditos que a contratada possuir com esta Prefeitura;

12.4. As penalidades previstas neste item têm caráter de sanção administrativa, conseqüentemente, a sua aplicação não exime a CONTRATADA da reparação das eventuais perdas e danos que seu ato venha acarretar a Prefeitura;

12.5. As penalidades são independentes e a aplicação de uma não exclui a das demais, quando cabíveis.;

12.6. Do ato que aplicar a penalidade caberá recurso, no prazo de 05 (cinco) dias úteis, a contar da ciência da intimação, podendo a Administração reconsiderar sua decisão ou nesse prazo encaminhá-lo devidamente informado para a apreciação e decisão superior, dentro do mesmo prazo;

12.7. Serão publicadas no Diário Oficial do Estado do Maranhão as sanções administrativas previstas no item 12.2. letras "c" e "d", inclusive a reabilitação perante a Administração Pública.

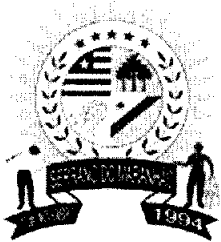

ESTADO DO MARANHÃO
PREFEITURA MUNICIPAL DE SERRANO DO MARANHÃO
FUNDO MUNICIPAL DE SAÚDE
CNPJ n° 14.173.958/0001-99

MATÕES DO NORTE / MA
PROC. 1805004 / 2022
FLS. 2150
ROB. [assinatura]



CLÁUSULA DÉCIMA SEGUNDA - DA RESCISÃO DO CONTRATO

13.1. Pelo regime Jurídico dos Contratos Administrativos, instituído no Art. 58, Inciso II, da Lei Federal n.º 8.666/93 e seus complementos, ficam conferidos à CONTRATANTE prerrogativas para a rescisão unilateral do presente instrumento, independente de Notificação ou Interpelação Judicial, pelos seguintes motivos:

- a) no caso de dolo, simulação ou fraude na entrega dos serviços;
- b) inobservância das normas, leis e diretrizes que regem a presente contratação;
- c) o não cumprimento de cláusulas contratuais, especificações, regulamentos ou prazos;
- d) o cumprimento irregular de cláusulas contratuais, especificações, regulamentos ou prazos;
- e) a lentidão de seu cumprimento, levando a Administração a comprovar a impossibilidade da entrega dos serviços nos prazos estipulados;
- f) razões de interesse público, de alta relevância e amplo conhecimento, justificadas e determinadas;
- g) a ocorrência de caso fortuito ou de força maior, regularmente comprovada, que impeça a execução do presente contrato;
- h) por iniciativa das partes, mediante notificação por escrito, com prazo nunca inferior a 30 (trinta) dias, desde que todos os compromissos assumidos estejam cumpridos até tal data.

13.2. A CONTRATADA reconhece os direitos da CONTRATANTE, previstos no Art. 77, da Lei Federal 8.666/93, e assume integral responsabilidade por todos os prejuízos que a rescisão por sua culpa acarretar além do pagamento da multa contratual estabelecida neste termo.

CLÁUSULA DÉCIMA TERCEIRA - DA FISCALIZAÇÃO DO CONTRATO

14.1. A CONTRATANTE exercerá o acompanhamento da execução do contrato, designando formalmente, para esse fim, um representante, como Fiscal do Contrato, que promoverá o acompanhamento e a fiscalização da execução dos serviços, sob os aspectos qualitativo e quantitativo, anotando em registro próprio os fatos que, a seu critério, exijam medidas corretivas da parte contratada, cabendo-lhe o recebimento e "atesto" dos serviços e o encaminhamento do(s) recibo(s) para pagamento na forma estabelecida neste contrato.

14.2. As solicitações, reclamações, exigências, observações e ocorrências relacionadas com a execução do objeto deste Contrato, serão registradas, pela CONTRATANTE, no livro de ocorrências, constituindo tais registros, documentos legais.

14.3. Ficará designado através de Portaria o servidor para assistir e subsidiar o gestor do contrato

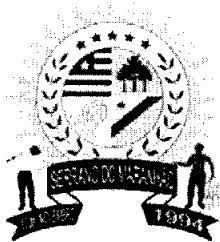

ESTADO DO MARANHÃO
PREFEITURA MUNICIPAL DE SERRANO DO MARANHÃO
FUNDO MUNICIPAL DE SAÚDE
CNPJ nº 14.173.958/0001-99

MATÔES DO NORTE / MA
PROC. 1809001 1202 2
FLS. 3757
RUB. 108



indicado na epígrafe.

CLÁUSULA DÉCIMA QUARTA - DO PROCESSO

15.1. O presente contrato é decorrente do Processo de Pregão Eletrônico nº 013/2021, oriundo do Processo Administrativo nº 043/2021, bem como da Ata de Registro de Preços nº 13/2021.

CLÁUSULA DÉCIMA QUINTA - DA CESSÃO OU TRANSFERÊNCIA

16.1. O objeto do presente contrato não poderá ser cedido ou transferido, no todo ou em parte, a não ser mediante prévio e expresse consentimento da CONTRATANTE.

CLÁUSULA DÉCIMA SEXTA - DAS DISPOSIÇÕES GERAIS

17.1. Este contrato obedecerá às determinações da Lei 8.666/93 e demais disposições aplicáveis quando couber.

17.2. A CONTRATADA declara não ter nenhum impedimento legal para exercer suas atividades comerciais, se responsabilizando integralmente por esta informação.

CLÁUSULA DÉCIMA SÉTIMA - DO FORO

19.1. Fica convencionado que o Foro para dirimir quaisquer dúvidas e controvérsias oriundas do presente instrumento, é o da Comarca de Cururu/MA, por mais privilegiado que outro possa ser.

19.2. E por estarem justos e contratados, as partes passam a assinar o presente instrumento por si e seus sucessores, em 03 (três) vias de igual teor e forma, rubricadas para todos os fins de direito na presença de 02 (duas) testemunhas.

Serrano do Maranhão/MA 16 de agosto de 2021

RAMIRO JOSE SAIF

Assinado de forma digital por

RAMIRO JOSE SAIF

CAMPOS:01800046383

CAMPOS:01800046383

Dados: 2021.08.16 15:39:14 -03'00'

CONTRATANTE

FUNDO MUNICIPAL DE SAÚDE

Ordenador de Despesas

ALBERTO BATISTA DE

Assinado de forma digital por

ALBERTO BATISTA DE

SOUZA:49911724387

SOUZA:49911724387

Dados: 2021.08.16 10:25:56 -03'00'

CONTRATADA

BELA VISTA SERVIÇOS HOSPITALARES LTDA

Testemunhas:



ESTADO DO MARANHÃO
PREFEITURA MUNICIPAL DE SERRANO DO MARANHÃO
FUNDO MUNICIPAL DE SAÚDE
CNPJ nº 14.173.958/0001-99

MATÕES DO NORTE / MA	
PROC.	1309009 / 202_2
FLS.	2182
RUB.	



Nome:

RG:

Assinatura:

Nome:

RG:

Assinatura:



MATÔES DO NORTE / MA
PROC. <u>1807001</u> / 202 <u>2</u>
FLS. <u>2153</u>
RUB. <u>108</u>

TRIBUNAL DE CONTAS DA UNIÃO

Consulta Consolidada de Pessoa Jurídica

Este relatório tem por objetivo apresentar os resultados consolidados de consultas eletrônicas realizadas diretamente nos bancos de dados dos respectivos cadastros. A responsabilidade pela veracidade do resultado da consulta é do Órgão gestor de cada cadastro consultado. A informação relativa à razão social da Pessoa Jurídica é extraída do Cadastro Nacional da Pessoa Jurídica, mantido pela Receita Federal do Brasil.

Consulta realizada em: 08/08/2022 16:56:53

Informações da Pessoa Jurídica:

Razão Social: **BELA VISTA SERVICOS HOSPITALARES LTDA.**
CNPJ: **13.227.927/0001-00**

Resultados da Consulta Eletrônica:

Órgão Gestor: **TCU**
Cadastro: **Licitantes Inidôneos**
Resultado da consulta: **Nada Consta**

Para acessar a certidão original no portal do órgão gestor, clique [AQUI](#).

Órgão Gestor: **CNJ**
Cadastro: **CNIA - Cadastro Nacional de Condenações Cíveis por Ato de Improbidade Administrativa e Inelegibilidade**
Resultado da consulta: **Nada Consta**

Para acessar a certidão original no portal do órgão gestor, clique [AQUI](#).

Órgão Gestor: **Portal da Transparência**
Cadastro: **Cadastro Nacional de Empresas Inidôneas e Suspensas**
Resultado da consulta: **Nada Consta**

Para acessar a certidão original no portal do órgão gestor, clique [AQUI](#).

Órgão Gestor: **Portal da Transparência**
Cadastro: **CNEP - Cadastro Nacional de Empresas Punidas**
Resultado da consulta: **Nada Consta**

Para acessar a certidão original no portal do órgão gestor, clique [AQUI](#).

Obs: A consulta consolidada de pessoa jurídica visa atender aos princípios de simplificação e

MATÕES DO NORTE / MA	
PROC.	1507002/2022
FLS.	2784
RUB.	11

racionalização de serviços públicos digitais. Fundamento legal: Lei nº 12.965, de 23 de abril de 2014, Lei nº 13.460, de 26 de junho de 2017, Lei nº 13.726, de 8 de outubro de 2018, Decreto nº 8.638 de 15, de janeiro de 2016.



MATÔES DO NORTE / MA	
PROC.	1807001/2022
FLS.	2155
RUB.	

Ministério da Economia
Secretaria Especial de Desburocratização, Gestão e Governo Digital
Secretaria de Gestão

Sistema de Cadastramento Unificado de Fornecedores - SICAF

Declaração

Declaramos para os fins previstos na Lei nº 8.666, de 1993, conforme documentação registrada no SICAF, que a situação do fornecedor no momento é a seguinte:

Dados do Fornecedor

CNPJ: 13.227.927/0001-00 DUNS@: 89*****70
Razão Social: BELA VISTA SERVICOS HOSPITALARES LTDA.
Nome Fantasia: BELA VISTA SERVICOS HOSPITALARES
Situação do Fornecedor: Credenciado Data de Vencimento do Cadastro: 13/03/2023
Natureza Jurídica: SOCIEDADE EMPRESÁRIA LIMITADA
MEI: Não
Porte da Empresa: Micro Empresa

Ocorrências e Impedimentos

Ocorrência: Nada Consta
Impedimento de Licitar: Nada Consta

Níveis cadastrados:

I - Credenciamento

II - Habilitação Jurídica

III - Regularidade Fiscal e Trabalhista Federal

Receita Federal e PGFN Validade: 08/08/2022
FGTS Validade: 18/08/2022
Trabalhista (<http://www.tst.jus.br/certidao>) Validade: 29/10/2022

IV - Regularidade Fiscal Estadual/Distrital e Municipal

Receita Estadual/Distrital Validade: 02/09/2022
Receita Municipal Validade: 02/09/2022

VI - Qualificação Econômico-Financeira

Validade: 31/05/2023

Esta declaração é uma simples consulta e não tem efeito legal

Emitido em: 02/08/2022 14:56

1 de 1

CPF: 499.117.243-87 Nome: ALBERTO BATISTA DE SOUZA

Ass: _____

MATÕES DO NORTE / MA	
PROC.	1507008/2022
FLS.	2136
RUB.	00

BELA VISTA SERVIÇOS HOSPITALARES

CNPJ: 13.227.927/0001-00 IE: 12.670.316-7

DECLARAÇÃO UNIFICADA

Prefeitura Municipal de Matões do Norte/MA
Pregão Eletrônico nº 024/2022 Proc. Adm. 1507001/2022
Sessão Pública: 12/09/2022, ÀS 09:00 hs

Sr. Pregoeiro e Equipe de Apoio

A empresa BELA VISTA SERVIÇOS HOSPITALARES LTDA, CNPJ nº. 13.227.927/0001-00, por intermédio de seu representante legal, Sr. Alberto Batista de Souza, Portadora do Doc. Identidade: 020788 CRC-DF Cpf. 499.117.243-87

DECLARA, sob as sanções administrativas cabíveis e sob as penas da lei, em especial o art. 299 do Código Penal Brasileiro, que:

1) **Quanto a empregar agentes incapazes ou relativamente incapazes;** consoante o disposto no Inciso V do Art. 27 da Lei nº 8.666, de 21 de junho de 1983, acrescido pela Lei nº 9.854, de 27 de outubro de 1999, que não possui em seu quadro de pessoal empregado(s) com menos de 18(dezoito) anos em trabalho noturno, perigoso ou insalubre, e em qualquer trabalho menores de 16 (dezesseis) anos, salvo na condição de aprendiz a partir de 14 (quatorze).

2) **Quanto a condição ME/EPP/COOP**, esta empresa está excluída das vedações constantes na LC. 123/2006 e Lei nº. 147/2014 e suas alterações posteriores; na presente data, é considerada: **(X) MICROEMPRESA/EPP**, conforme LC. nº 123/2006 e LC. nº. 147/2014 e suas alterações posteriores. () COOPERATIVA, conforme artigo 34 da Lei Federal nº. 11.488/2007. () Não é ME/EPP/COOP.

Declaramos que a Empresa **Bela Vista Serviços Hospitalares** e enquadra no sistema tributário do **SIMPLES NACIONAL** desde 09.02.2021 como poderá ser confirmado no site da receita federal do brasil

<https://www8.receita.fazenda.gov.br/simplesnacional/aplicacoes.aspx?id=21>

3) **Quanto ao pleno conhecimento e atendimento às exigências de habilitação;** que esta empresa atende a todos os requisitos de habilitação, bem como apresenta sua proposta com indicação do objeto e do preço oferecido os quais atendem plenamente ao Edital.

4) **Quanto a inexistência de fato impeditivo de licitar;** nos termos do artigo 32, § 2.º, da Lei Federal nº. 8.666/93, que até a presente data nenhum fato ocorreu que a inabilite a participar do PREGÃO ELETRONICO em epígrafe, e que contra ela não existe nenhum pedido de falência ou concordata. **Declara**, outrossim, conhecer na íntegra o Edital e que se submete a todos os seus termos.

a. **Declara ainda**, nos termos do artigo 9º, III, da Lei Federal nº. 8.666/93, que não possui em seu quadro funcional servidor público ou dirigente de órgão ou entidade contratante ou responsável pela licitação.

b. **Declara também**, nos termos do artigo 9º, I e II, da Lei Federal nº. 8.666/93, que não incide em suas hipóteses vedadas.

Avenida 01, nº 12, Quadra 01, Sala 02 – Bairro: Cohab, em Barra do Corda/MA, CEP 65.950-000
Telefone: (99)98448-1208 e-mail: belavistash@outlook.com

BELA VISTA SERVIÇOS HOSPITALARES

CNPJ: 13.227.927/0001-00 IE: 12.670.316-7

5) Quanto a elaboração independente de proposta:

a) A proposta anexa foi elaborada de maneira independente (pelo licitante), e que o conteúdo da proposta anexa não foi, no todo ou em parte, direta ou indiretamente, informado a, discutido com ou recebido de qualquer outro participante potencial ou de fato da (Pregão Eletrônico nº. 024/2022), por qualquer meio ou por qualquer pessoa;

b) A intenção de apresentar a proposta anexa não foi informada a, discutido com ou recebido de qualquer outro participante potencial ou de fato da (Pregão Eletrônico nº. 024/2022), por qualquer meio ou por qualquer pessoa;

c) Que não tentou, por qualquer meio ou por qualquer pessoa, influir na decisão de qualquer outro participante potencial ou de fato da (Pregão Eletrônico nº. 024/2022) quanto a participar ou não da referida licitação;

d) Que o conteúdo da proposta anexa não será, no todo ou em parte, direta ou indiretamente, comunicado a ou discutido com qualquer outro participante potencial ou de fato do (Pregão Eletrônico nº. 024/2022) antes da adjudicação do objeto da referida licitação;

e) Que o conteúdo da proposta anexa não foi, no todo ou em parte, direta ou indiretamente, informado a, discutido com ou recebido de qualquer integrante de (Pref. Municipal de Matões do Norte/MA) antes da abertura oficial das propostas;

f) Que está plenamente ciente do teor e da extensão desta declaração e que detém plenos poderes e informações para firmá-la.

g) **Quanto a idoneidade;** declara não ter recebido de qualquer entidade da administração direta ou indireta, em âmbito federal, estadual e/ou municipal, suspensão temporária de participação em licitação e ou impedimento de contratar com a administração, assim como não ter recebido declaração de inidoneidade para licitar e ou contratar com a administração federal, estadual e/ou municipal.

h) **Declara** expressamente que atende aos critérios de qualidade ambiental e sustentabilidade ambiental, respeitando as normas de proteção do meio ambiente, em conformidade com legislação vigente

Declaro sob as penalidades da lei, que a empresa **Bela Vista Serviços Hospitalares**, CNPJ nº. 13.227.927/0001-00, **localizada** na Avenida 01, nº 12, Quadra 01, Sala 02 – Bairro: Cohab, em Barra do Corda/MA, CEP 65.950-000 está em pleno funcionamento, sendo o local e instalações adequados e compatíveis para o exercício do ramo de atividade da mesma.

Declaro ainda, que assumo inteira responsabilidade por todas as informações dispostas nesta declaração, eximindo a Prefeitura Municipal de Matões do Norte/MA de qualquer responsabilidade sobre as informações prestadas por esta empresa.

Declaro ainda que a empresa dispõe de escritório dotado de instalações, recursos humanos e mobiliários pertinentes as suas atividades.

PONTOS DE REFERÊNCIA

DA DIREITA: Supermercado Cohab

DA ESQUERDA: Escola Maria Emília Brandes Caldas

FRENTE: Mangueirão Construções e Escola Municipal Maria Safira da Silva

MATÕES DO NORTE / MA	
PROC.	1309001/2022
FLS.	2158
RUB.	AB

BELA VISTA SERVIÇOS HOSPITALARES

CNPJ: 13.227.927/0001-00 IE: 12.670.316-7

Barra do Corda/MA, 12 de setembro 2022

**ALBERTO BATISTA DE
SOUZA:49911724387**

Assinado de forma digital por
ALBERTO BATISTA DE
SOUZA:49911724387
Dados: 2022.09.11 19:01:49 -03'00'

BELA VISTA SERVIÇOS HOSPITALARES LTDA

CNPJ: 13.227.927/0001-00

Alberto Batista de Souza

CPF. 499.117.243-87

Titular

MATÕES, DO NORTE / MA	
PROC.	1309001 / 2022
FLS.	3759
RUB.	118

JUNTADA VALIDAÇÕES DA HABILITAÇÃO

Junto aos autos do processo licitatório nº 024/2022, na modalidade PREGÃO ELETRÔNICO, Validações da **HABILITAÇÃO** apresentadas para o presente certame.

Matões do Norte - MA, em 20 de setembro de 2022.

Allan Lima da Silva
Allan Lima da Silva
Pregoeiro Municipal
Portaria nº 179/2022

MATÕES DO NORTE / MA	
PROC.	1507001/2022
FLS.	2160
RUB.	118

Processo Administrativo nº 1507001/2022
Modalidade: Pregão Eletrônico nº 024/2022
Tipo: Menor Preço por Item

Objeto: Registro de preço para eventual e futura aquisição de equipamentos hospitalares, para atender as necessidades da Secretaria Municipal de Matões do Norte/MA.

Validações da Habilitação:

**BELA VISTA SERVICOS
HOSPITALARES LTDA
CNPJ: 13.227.927/0001-00**

PRIMEIRA ALTERAÇÃO CONTRATUAL DA SOCIEDADE LIMITADA DENOMINADA BELA VISTA SERVIÇOS HOSPITALARES LTDA.

ALBERTO BATISTA DE SOUZA, brasileiro, casado na comunhão parcial de bens, empresário, nascido em 12/02/1974, portador da Carteira de Identidade – CNH nº 00002096493, expedida pelo DETRAN do Maranhão, em 25/07/2017, inscrito no CPF sob o nº 499.117.243–87, residente e domiciliado na Rua 01, nº 12, Quadra 22 – Residencial Maranhata, em Barra do Corda (MA), CEP 65.950–000, único sócio da sociedade **HOSP & TEC ELETROMECHANICA ASSITÊNCIA TÉCNICA ODONTO HOSPITALAR LTDA.**, estabelecida na Avenida 01, nº 12, Quadra 01, Sala 02 – Cohab, em Barra do Corda(MA), CEP 65.950–000, inscrita no CNPJ sob o nº 13.227.927/0001–00, com seu contrato social registrado na Junta Comercial do Maranhão sob o nº **21201093429**, em 30/10/2020, por este instrumento decidi na melhor forma de direito, alterar o seu contrato social, mediante as cláusulas e condições a seguir:

CLÁUSULA PRIMEIRA – A sociedade que girava sob a denominação social de **HOSP & TEC ELETROMECHANICA ASSITÊNCIA TÉCNICA ODONTO HOSPITALAR LTDA**, passará, a partir deste arquivamento, a girar sob a denominação social **BELA VISTA SERVIÇOS HOSPITALARES LTDA.**, e será regida por este contrato social e pela Lei nº 10.406, de 10 de janeiro de 2002 (Código Civil de 2002).

À VISTA DAS MODIFICAÇÕES ORA AJUSTADAS, CONSOLIDA–SE O CONTRATO SOCIAL COM A SEGUINTE REDAÇÃO:

CLÁUSULA PRIMEIRA – A sociedade gira sob a denominação social de **BELA VISTA SERVIÇOS HOSPITALARES LTDA.**, e será regida por este contrato social e pela Lei nº 10.406, de 10 de janeiro de 2002 (Código Civil de 2002).

CLÁUSULA SEGUNDA – A sociedade tem sua sede na Avenida 01, nº 12, Quadra 01, Sala 02 – Cohab, em Barra do Corda (MA), CEP 65.950–000, podendo abrir filiais, agências e escritórios, em qualquer parte do território nacional.

CLÁUSULA TERCEIRA – O prazo de duração da empresa é indeterminado.

CLÁUSULA QUARTA – A sociedade tem por objeto:

- ✓ 46.64-8-00 – Comércio atacadista de máquinas, aparelhos e equipamentos para uso odonto-médico-hospitalar; partes e peças;
- ✓ 33.13-9/01 – Manutenção e reparação de geradores, transformadores e motores elétricos;
- ✓ 33.19-8-00 – Manutenção e reparação de equipamentos e produtos não especificados anteriormente (manutenção e reparação de não eletrônicos e utensílios para uso médico, cirúrgico, odontológico e de laboratório);
- ✓ 38.39-4-99 – Recuperação de materiais não especificados anteriormente (aparelhos e equipamentos ortodônticos e hospitalares em geral);
- ✓ 41.20-4-00 – Construção de edifícios;
- ✓ 42.13-8-00 – Obras de urbanização - ruas, praças e calçadas;
- ✓ 42.21-9-03 – Manutenção de redes de distribuição de energia elétrica;
- ✓ 42.22-7-01 – Construção de redes de abastecimento de água, coleta de esgoto e construções correlatas, exceto obras de irrigação;
- ✓ 43.13-4-00 – Obras de terraplenagem;
- ✓ 43.21-5-00 – Instalação e manutenção elétrica;
- ✓ 43.22-3-01 – Instalações hidráulicas, sanitárias e de gás;
- ✓ 43.22-3-02 – Instalação e manutenção de sistemas centrais de ar condicionado, de ventilação e refrigeração;
- ✓ 43.30-4-02 – Instalação de portas, janelas, tetos, divisórias e armários embutidos de qualquer material;

PRIMEIRA ALTERAÇÃO CONTRATUAL DA SOCIEDADE LIMITADA DENOMINADA BELA VISTA SERVIÇOS HOSPITALARES LTDA.

- ✓ 43.30-4-04 – Serviços de pintura de edifícios em geral;
- ✓ 43.99-1-04 – Serviços de operação e fornecimento de equipamentos para transporte e elevação de cargas e pessoas para uso em obras;
- ✓ 45.20-0-01 – Serviços de manutenção e reparação mecânica de veículos automotores;
- ✓ 45.30-7-03 – Comércio a varejo de peças e acessórios novos para veículos automotores;
- ✓ 46.44-3/01 – Comércio atacadista de medicamentos e drogas de uso humano;
- ✓ 47.12-1-00 – Comércio varejista de mercadorias em geral, com predominância de produtos alimentícios - minimercados, mercearias e armazéns;
- ✓ 47.51-2-01 – Comércio varejista especializado de equipamentos e suprimentos de informática;
- ✓ 47.53-9-00 – Comércio varejista especializado de eletrodomésticos e equipamentos de áudio e vídeo;
- ✓ 47.71-7-01 – Comércio varejista de produtos farmacêuticos, sem manipulação de fórmulas;
- ✓ 47.89-0-05 – Comércio varejista de produtos saneantes domissanitários;
- ✓ 86.40-2/02 – Laboratórios clínicos;
- ✓ 86.40-2/11 – Serviços de radioterapia.

CLÁUSULA QUINTA – O capital social, totalmente integralizado, é de R\$ 400.000,00 (quatrocentos mil reais), dividido em 400.000 (quatrocentas mil) quotas de um R\$ 1,00 (um real) cada uma, em moeda corrente do país, em poder do único sócio da seguinte forma:

Sócio	Quotas	Valor-R\$
ALBERTO BATISTA DE SOUZA	400.000	400.000,00
TOTAL	400.000	400.000,00

CLÁUSULA SEXTA – A responsabilidade do sócio é restrita ao valor de suas quotas, e responde solidariamente pela integralização do Capital Social, nos termos do art. 1.052 da Lei nº 10.406, de 10 de janeiro de 2002.

CLÁUSULA SÉTIMA – A administração da sociedade, cabe ao sócio **ALBERTO BATISTA DE SOUZA**, com os poderes e atribuições de sócio-administrador, autorizado o uso do nome empresarial, vedado, no entanto, em atividades estranhas ao interesse social.

CLÁUSULA OITAVA – O sócio-administrador declara, sob as penas da lei, de que não está impedido de exercer a administração da sociedade, por lei especial, ou em virtude de condenação criminal, ou por se encontrar sob os efeitos dela, a pena que vede, ainda que temporariamente, o acesso a cargos públicos; ou por crime falimentar, de prevaricação, peita ou suborno, concussão, peculato, ou contra a economia popular, contra o sistema financeiro nacional, contra normas de defesa da concorrência, contra as relações de consumo, fé pública, ou a propriedade. (art. 1.011, § 1º, CC/2002).

CLÁUSULA NONA – O sócio-administrador tem o dever de diligência e lealdade, nos termos estabelecidos no art. 1.011 da Lei nº 10.406, de 10 de janeiro de 2002, bem como fica obrigado a prestar contas e informações de sua administração, apresentando balancetes mensais, inventário anual, relatório da administração, demonstrações financeiras e respectivo Balanço Social, quando do encerramento do exercício social, ou excepcionalmente quando solicitado por escrito e com antecedência mínima de dez dias.

CLÁUSULA DÉCIMA – A sociedade remunerará o sócio mediante o pagamento mensal de **PRÓ-LABORE**, que será definido em por este.

CLÁUSULA DÉCIMA PRIMEIRA – Ao sócio-administrador são atribuídos plenos poderes, internos e externos, necessários à realização do objeto da sociedade, os quais o autorizam a representar a sociedade ativa e passivamente, judicial ou extrajudicialmente, podendo transigir, renunciar, desistir, firmar

PRIMEIRA ALTERAÇÃO CONTRATUAL DA SOCIEDADE LIMITADA DENOMINADA BELA VISTA SERVIÇOS HOSPITALARES LTDA.

compromissos, confessar dívidas, fazer acordos, contrair obrigações, adquirir, alienar e onerar bens móveis e imóveis, irrestritamente, inclusive outorgar procuração em nome da sociedade, quando a prática de qualquer ato assim exigir.

CLÁUSULA DÉCIMA SEGUNDA – É vedado ao sócio-administrador, bem como a qualquer procurador, ainda que devidamente constituído, obrigar a sociedade em operações estranhas ao objeto social, tais como fiança, aval, endosso, aceite e de todo e qualquer título de favor.

CLÁUSULA DÉCIMA TERCEIRA – As deliberações sociais serão tomadas pela sociedade.

CLÁUSULA DÉCIMA QUARTA – O sócio pode retirar-se da sociedade, mediante simples notificação, por vontade própria, pela falta afeição social, com base no comando legal do art. 1.029 da Lei nº 10.406, de 10 de janeiro de 2002, além de outras razões de foro íntimo.

CLÁUSULA DÉCIMA QUINTA – A morte do sócio não dissolve a sociedade.

CLÁUSULA DÉCIMA SEXTA – Na hipótese da cláusula anterior, os herdeiros ou sucessores, após a devida homologação da partilha, poderão requerer à sociedade, suceder o sócio falecido. Enquanto não houver nomeação de inventariante, os haveres do sócio falecido poderão ser depositados em conta bancária aberta especialmente para esse fim. Aplica-se ainda em relação à morte do sócio o comando legal dos Art. 1.027, 1.028 e 1.032 da Lei nº 10.406, de 10 de janeiro de 2002.

CLÁUSULA DÉCIMA SÉTIMA – O exercício social coincidirá com o ano civil. Desta forma, terá início em 1º de janeiro e se encerrará em 31 de dezembro, quando será apurado o inventário físico e financeiro dos bens, direitos e obrigações e as respectivas demonstrações financeiras, em conformidade com os Princípios Contábeis Geralmente Aceitos e Resoluções do Conselho Federal de Contabilidade. A escrituração ficará a cargo de contabilista legalmente habilitado, conforme art. 1.182 da Lei nº 10.406, de 10 de janeiro de 2002.

CLÁUSULA DÉCIMA OITAVA – Em reunião anual da sociedade, será decidido o destino dos lucros acumulados, a constituição de reserva de lucros, bem como a sua reversão. Os lucros disponíveis, após a constituição de reservas, serão partilhados entre a sociedade na proporção de sua participação no capital social. Se apurado prejuízos, serão eles de igual modo suportados pela sociedade.

CLÁUSULA DÉCIMA NONA – Fica eleito o foro da cidade de Barra do Corda (MA) para dirimir quaisquer dúvidas referentes ao exercício dos direitos e cumprimento das obrigações oriundas do presente contrato social.

E por estarem em tudo justos e contratados na melhor forma de direito, firmam o presente instrumento para que produza todos os efeitos legais.

Barra do Corda (MA), 26 de janeiro de 2020

ALBERTO BATISTA DE SOUZA
CPF 499.117.243-87
Sócio-Administrador



MINISTÉRIO DA ECONOMIA
Secretaria Especial de Desburocratização, Gestão e Governo Digital
Secretaria de Governo Digital
Departamento Nacional de Registro Empresarial e Integração

MATÕES DO NORTE / MA	
PROC. 1501001 / 2021	Página 4 de 4
FLS. 2163	
RUBR.	

ASSINATURA ELETRÔNICA

Certificamos que o ato da empresa BELA VISTA SERVICOS HOSPITALARES LTDA. consta assinado digitalmente por:

IDENTIFICAÇÃO DO(S) ASSINANTE(S)	
CPF	Nome
49911724387	ALBERTO BATISTA DE SOUZA

CERTIFICO O REGISTRO EM 27/01/2021 10:37 SOB N° 20210120703.
PROTOCOLO: 210120703 DE 26/01/2021.
CÓDIGO DE VERIFICAÇÃO: 12100530999. CNPJ DA SEDE: 13227927000100.
NIRE: 21201093429. COM EFEITOS DO REGISTRO EM: 26/01/2021.
BELA VISTA SERVIÇOS HOSPITALARES LTDA.

JUCEMA

LÍLIAN THERESA RODRIGUES MENDONÇA
SECRETÁRIA-GERAL
www.empresafacil.ma.gov.br

A validade deste documento, se impresso, fica sujeito à comprovação de sua autenticidade nos respectivos portais, informando seus respectivos códigos de verificação.

COMPROVANTE DE INSCRIÇÃO E DE SITUAÇÃO CADASTRAL

MATÕES DO NORTE / MA	
PROC.	1307008 / 2022
FLS.	2166
RUB.	

Comprovante de Inscrição e de Situação Cadastral

Cidadão,

Confira os dados de Identificação da Pessoa Jurídica e, se houver qualquer divergência, providencie junto à RFB a sua atualização cadastral.

A informação sobre o porte que consta neste comprovante é a declarada pelo contribuinte.

		REPÚBLICA FEDERATIVA DO BRASIL	
CADASTRO NACIONAL DA PESSOA JURÍDICA			
NUMERO DE INSCRIÇÃO 13.227.927/0001-00 MATRIZ	COMPROVANTE DE INSCRIÇÃO E DE SITUAÇÃO CADASTRAL		DATA DE ABERTURA 09/02/2011
NOME EMPRESARIAL BELA VISTA SERVICOS HOSPITALARES LTDA.			
TITULO DO ESTABELECIMENTO (NOME DE FANTASIA) BELA VISTA SERVICOS HOSPITALARES			PORTE ME
CÓDIGO E DESCRIÇÃO DA ATIVIDADE ECONÔMICA PRINCIPAL 46.64-8-00 - Comércio atacadista de máquinas, aparelhos e equipamentos para uso odonto-médico-hospitalar; partes e peças			
CÓDIGO E DESCRIÇÃO DAS ATIVIDADES ECONÔMICAS SECUNDÁRIAS 33.13-9-01 - Manutenção e reparação de geradores, transformadores e motores elétricos 33.19-8-00 - Manutenção e reparação de equipamentos e produtos não especificados anteriormente 38.39-4-99 - Recuperação de materiais não especificados anteriormente 41.20-4-00 - Construção de edifícios 42.13-8-00 - Obras de urbanização - ruas, praças e calçadas 42.21-9-03 - Manutenção de redes de distribuição de energia elétrica 42.22-7-01 - Construção de redes de abastecimento de água, coleta de esgoto e construções correlatas, exceto obras de irrigação 43.13-4-00 - Obras de terraplenagem 43.21-5-00 - Instalação e manutenção elétrica 43.22-3-01 - Instalações hidráulicas, sanitárias e de gás 43.22-3-02 - Instalação e manutenção de sistemas centrais de ar condicionado, de ventilação e refrigeração 43.30-4-02 - Instalação de portas, janelas, tetos, divisórias e armários embutidos de qualquer material 43.30-4-04 - Serviços de pintura de edifícios em geral 43.99-1-04 - Serviços de operação e fornecimento de equipamentos para transporte e elevação de cargas e pessoas para uso em obras 45.20-0-01 - Serviços de manutenção e reparação mecânica de veículos automotores 45.30-7-03 - Comércio a varejo de peças e acessórios novos para veículos automotores 46.44-3-01 - Comércio atacadista de medicamentos e drogas de uso humano 47.12-1-00 - Comércio varejista de mercadorias em geral, com predominância de produtos alimentícios - minimercados, mercearias e armazéns 47.51-2-01 - Comércio varejista especializado de equipamentos e suprimentos de informática 47.53-8-00 - Comércio varejista especializado de eletrodomésticos e equipamentos de áudio e vídeo			
CÓDIGO E DESCRIÇÃO DA NATUREZA JURÍDICA 206-2 - Sociedade Empresária Limitada			
LOGRADOURO AV 01	NUMERO 12	COMPLEMENTO QUADRA01 SALA 02	
CEP 65.950-000	BARRIO/DISTRITO COHAB	MUNICIPIO BARRA DO CORDA	UF MA
ENDEREÇO ELETRÔNICO HOSPICIA@OUTLOOK.COM		TELEFONE (99) 8448-1208	
ENTE FEDERATIVO RESPONSÁVEL (EFR) *****			
SITUAÇÃO CADASTRAL ATIVA	DATA DA SITUAÇÃO CADASTRAL 09/02/2011		
MOTIVO DE SITUAÇÃO CADASTRAL			
SITUAÇÃO ESPECIAL *****		DATA DA SITUAÇÃO ESPECIAL *****	

Aprovado pela Instrução Normativa RFB nº 1.863, de 27 de dezembro de 2018.

Emitido no dia 20/09/2022 às 14:46:38 (data e hora de Brasília).

Página: 1/2

PROC. 1807001 / 2022
 FLS. 2167
 RUB. 11

REPÚBLICA FEDERATIVA DO BRASIL	
COMPROVANTE DE INSCRIÇÃO E DE SITUAÇÃO CADASTRAL	
CADASTRO NACIONAL DA PESSOA JURÍDICA	
NUMERO DE INSCRIÇÃO 13.227.927/0001-00 MATRIZ	COMPROVANTE DE INSCRIÇÃO E DE SITUAÇÃO CADASTRAL
DATA DE ABERTURA 09/02/2011	
NOME EMPRESARIAL BELA VISTA SERVICOS HOSPITALARES LTDA.	
CODIGO E DESCRICAO DAS ATIVIDADES ECONOMICAS SECUNDARIAS 47.71-7-01 - Comércio varejista de produtos farmacêuticos, sem manipulação de fórmulas 47.89-0-05 - Comércio varejista de produtos saneantes domissanitários 86.40-2-02 - Laboratórios clínicos 86.40-2-11 - Serviços de radioterapia	
CODIGO E DESCRICAO DA NATUREZA JURIDICA 206-2 - Sociedade Empresária Limitada	
LOGRADOURO AV 01	NUMERO 12
COMPLEMENTO QUADRA01 SALA 02	
CEP 65.950-000	BAIRRO/DISTRITO COHAB
MUNICIPIO BARRA DO CORDA	UF MA
ENDERECO ELETRONICO HOSPICIA@OUTLOOK.COM	TELEFONE (99) 8448-1208
ENTE FEDERATIVO RESPONSÁVEL (EFR) *****	
SITUAÇÃO CADASTRAL ATIVA	DATA DA SITUAÇÃO CADASTRAL 09/02/2011
MOTIVO DE SITUAÇÃO CADASTRAL	
SITUAÇÃO ESPECIAL *****	DATA DA SITUAÇÃO ESPECIAL *****

Aprovado pela Instrução Normativa RFB nº 1.863, de 27 de dezembro de 2018.

Emitido no dia 20/09/2022 às 14:46:38 (data e hora de Brasília).

Página: 2/2

[CONSULTAR QSA](#) [VOLTAR](#) [IMPRIMIR](#)

A RFB agradece a sua visita. Para informações sobre política de privacidade e uso, [clique aqui](#).

[Passo a passo para o CNPJ](#) [Consultas CNPJ](#) [Estatísticas](#) [Parceiros](#) [Serviços CNPJ](#)

MATÕES DO NORTE / MA	
PROC.	130400 12022
FLS.	2168
RUB.	

COMPROVANTE DE INSCRIÇÃO E DE SITUAÇÃO CADASTRAL

MATÕES DO NORTE / MA	
PROC.	1504001 / 2022
FLS.	2169
RUB.	10

CONSULTA CERTIDÃO ONLINE

DOCUMENTO VERIFICADO

O DOCUMENTO ABAIXO FOI CONFIRMADO COMO AUTÊNTICO.

NIRE 21201093429 CNPJ 13.227.927/0001-00		Situação ATIVA Status SEM STATUS	
Endereço Completo 01, Nº 12, QUADRA01 SALA 02, COHAB - Barra do Corda/MA - CEP 65950-000			
Arquivamentos Posteriores			
Ato	Número	Data	Descrição
310	20220737231	10/06/2022	OUTROS DOCUMENTOS DE INTERESSE DA EMPRESA / EMPRESARIO
002	20210120703	27/01/2021	ALTERACAO DE NOME EMPRESARIAL
002	21201093429	03/11/2020	TRANSFORMACAO
002	21201093429	03/11/2020	ALTERACAO DE DADOS E DE NOME EMPRESARIAL
002	21102349115	28/10/2020	INSCRICAO DE TRANSFERENCIA DE SEDE DE OUTRA UF

Esta certidão foi emitida automaticamente em 05/07/2022, às 14:06:52 (horário de Brasília).
Se impressa, verificar sua autenticidade no <https://www.empresafacil.ma.gov.br>, com o código QPU2KLX.



MAC2202054867

CARLOS ANDRÉ DE MORAES PEREIRA

Secretário(a) Geral

MATÕES DO NORTE / MA	
PROC.	1804001 12022
FLS.	2170
RUB.	01

CONSULTA CERTIDÃO ONLINE

DOCUMENTO VERIFICADO

O DOCUMENTO ABAIXO FOI CONFIRMADO COMO AUTÊNTICO.

MATÕES DO NORTE / MA	
PROC.	1809001 12022
FLS.	0771
RUB.	00

MATÕES DO NORTE / MA	
PROC.	1507001 / 2022
FLS.	272
RUB.	111

NIRE (Sede) 21201093429	CNPJ 13.227.927/0001-00	Data de Ato Constitutivo 28/10/2020	Início de Atividade 09/02/2011
Endereço Completo Avenida 01, Nº 12, QUADRA01 SALA 02, COHAB - Barra do Corda/MA - CEP 65950-000			
Objeto Social - COMERCIO ATACADISTA DE MAQUINAS, APARELHOS E EQUIPAMENTOS PARA USO ODONTO-MEDICO-HOSPITALAR PARTES E PECAS - MANUTENCAO E REPARACAO DE GERADORES, TRANSFORMADORES E MOTORES ELETRICOS - MANUTENCAO E REPARACAO DE EQUIPAMENTOS E PRODUTOS NAO ESPECIFICADOS ANTERIORMENTE (MANUTENCAO E REPARACAO DE NAO ELETRONICOS E UTENSILIOS PARA USO MEDICO, CIRURGICO, ODONTOLOGICO E DE LABORATORIO) - RECUPERACAO DE MATERIAIS NAO ESPECIFICADOS ANTERIORMENTE (APARELHOS E EQUIPAMENTOS ORTODONTICOS E HOSPITALARES EM GERAL) - CONSTRUCAO DE EDIFICIOS - OBRAS DE URBANIZACAO - RUAS, PRACAS E CALCADAS - MANUTENCAO DE REDES DE DISTRIBUICAO DE ENERGIA ELETRICA - CONSTRUCAO DE REDES DE ABASTECIMENTO DE AGUA, COLETA DE ESGOTO E CONSTRUCOES CORRELATAS, EXCETO OBRAS DE IRRIGACAO - OBRAS DE TERRAPLENAGEM - INSTALACAO E MANUTENCAO ELETRICA - INSTALACOES HIDRAULICAS, SANITARIAS E DE GAS - INSTALACAO E MANUTENCAO DE SISTEMAS CENTRAIS DE AR CONDICIONADO, DE VENTILACAO E REFRIGERACAO - INSTALACAO DE PORTAS, JANELAS, TETOS, DIVISORIAS E ARMARIOS EMBUTIDOS DE QUALQUER MATERIAL - SERVICOS DE PINTURA DE EDIFICIOS EM GERAL - SERVICOS DE OPERACAO E FORNECIMENTO DE EQUIPAMENTOS PARA TRANSPORTE E ELEVACAO DE CARGAS E PESSOAS PARA USO EM OBRAS - SERVICOS DE MANUTENCAO E REPARACAO MECANICA DE VEICULOS AUTOMOTORES - COMERCIO A VAREJO DE PECAS E ACESSORIOS NOVOS PARA VEICULOS AUTOMOTORES - COMERCIO ATACADISTA DE MEDICAMENTOS E DROGAS DE USO HUMANO - COMERCIO VAREJISTA DE MERCADORIAS EM GERAL, COM PREDOMINANCIA DE PRODUTOS ALIMENTICIOS - MINIMERCADOS, MERCEARIAS E ARMAZENS - COMERCIO VAREJISTA ESPECIALIZADO DE EQUIPAMENTOS E SUPRIMENTOS DE INFORMATICA - COMERCIO VAREJISTA ESPECIALIZADO DE ELETRODOMESTICOS E EQUIPAMENTOS DE AUDIO E VIDEO - COMERCIO VAREJISTA DE PRODUTOS FARMACEUTICOS, SEM MANIPULACAO DE FORMULAS - COMERCIO VAREJISTA DE PRODUTOS SANEANTES DOMISSANITARIOS - LABORATORIOS CLINICOS - SERVICOS DE RADIOTERAPIA.			
Capital Social R\$ 400.000,00 (quatrocentos mil reais)		Porte ME (Microempresa)	Prazo de Duração Indeterminado
Capital Integralizado R\$ 400.000,00 (quatrocentos mil reais)			
Dados do Sócio			
Nome ALBERTO BATISTA DE SOUZA	CPF/CNPJ 499.117.243-87	Participação no capital R\$ 400.000,00	Espécie de sócio Sócio
Administrador S	Término do mandato Indeterminado		
Dados do Administrador			
Nome ALBERTO BATISTA DE SOUZA	CPF 499.117.243-87	Término do mandato Indeterminado	

MATÕES DO NORTE / MA	
PROC. Nº	1809004 1202 2
FLS. Nº	2173
RUB. Nº	
Situação	
ATIVA	

Último Arquivamento			
Data	Número	Ato/eventos	Status
10/06/2022	20220737231	310 / 310 - OUTROS DOCUMENTOS DE INTERESSE DA EMPRESA / EMPRESARIO	SEM STATUS

Esta certidão foi emitida automaticamente em 05/07/2022, às 14:05:19 (horário de Brasília).
Se impressa, verificar sua autenticidade no <https://www.empresafacil.ma.gov.br>, com o código **XPAEMKA9**.



MAC2202054824

CARLOS ANDRÉ DE MORAES PEREIRA

Secretário Geral

CERTIDÃO DE INTEIRO TEOR

Fotocópia de Processo

Sistema Nacional de Registro de Empresas Mercantis - SINREM

Certificamos que as informações abaixo constam dos documentos arquivados
nesta Junta Comercial e são vigentes na data da sua expedição.

Nome Empresarial: BELA VISTA SERVIÇOS HOSPITALARES LTDA.		Protocolo: MAC2202109083	
Natureza Jurídica: Sociedade Empresária Limitada			
NIRE: 21201093429	CNPJ: 13227927000100	Natureza Jurídica: Sociedade Empresária Limitada	Último Arquivamento Data: 10/06/2022
Arquivamentos solicitado:			
Número:	Data:	Ato:	
20210120703	27/01/2021	ALTERAÇÃO	

Esta certidão foi emitida pela Junta Comercial em 02/08/2022, às 14:13:31 (horário de Brasília).
Se impressa, verificar sua autenticidade no <https://www.empresafacil.ma.gov.br>, com o código **ADMSQSVW**.



MAC2202109083

CARLOS ANDRÉ DE MORAES PEREIRA
Secretário Geral

PRIMEIRA ALTERAÇÃO CONTRATUAL DA SOCIEDADE LIMITADA DENOMINADA BELA VISTA SERVIÇOS HOSPITALARES LTDA.

ALBERTO BATISTA DE SOUZA, brasileiro, casado na comunhão parcial de bens, empresário, nascido em 12/02/1974, portador da Carteira de Identidade – CNH nº 00002096493, expedida pelo DETRAN do Maranhão, em 25/07/2017, inscrito no CPF sob o nº 499.117.243-87, residente e domiciliado na Rua 01, nº 12, Quadra 22 – Residencial Maranata, em Barra do Corda (MA), CEP 65.950-000, único sócio da sociedade **HOSP & TEC ELETROMECHANICA ASSITÊNCIA TÉCNICA ODONTO HOSPITALAR LTDA.**, estabelecida na Avenida 01, nº 12, Quadra 01, Sala 02 – Cohab, em Barra do Corda(MA), CEP 65.950-000, inscrita no CNPJ sob o nº 13.227.927/0001-00, com seu contrato social registrado na Junta Comercial do Maranhão sob o nº **21201093429**, em 30/10/2020, por este instrumento decidi na melhor forma de direito, alterar o seu contrato social, mediante as cláusulas e condições a seguir:

CLÁUSULA PRIMEIRA – A sociedade que girava sob a denominação social de **HOSP & TEC ELETROMECHANICA ASSITÊNCIA TÉCNICA ODONTO HOSPITALAR LTDA**, passará, a partir deste arquivamento, a girar sob a denominação social **BELA VISTA SERVIÇOS HOSPITALARES LTDA.**, e será regida por este contrato social e pela Lei nº 10.406, de 10 de janeiro de 2002 (Código Civil de 2002).

À VISTA DAS MODIFICAÇÕES ORA AJUSTADAS, CONSOLIDA-SE O CONTRATO SOCIAL COM A SEGUINTE REDAÇÃO:

CLÁUSULA PRIMEIRA – A sociedade gira sob a denominação social de **BELA VISTA SERVIÇOS HOSPITALARES LTDA.**, e será regida por este contrato social e pela Lei nº 10.406, de 10 de janeiro de 2002 (Código Civil de 2002).

CLÁUSULA SEGUNDA – A sociedade tem sua sede na Avenida 01, nº 12, Quadra 01, Sala 02 – Cohab, em Barra do Corda (MA), CEP 65.950-000, podendo abrir filiais, agências e escritórios, em qualquer parte do território nacional.

CLÁUSULA TERCEIRA – O prazo de duração da empresa é indeterminado.

CLÁUSULA QUARTA – A sociedade tem por objeto:

- ✓ 46.64-8-00 – Comércio atacadista de máquinas, aparelhos e equipamentos para uso odonto-médico-hospitalar; partes e peças;
- ✓ 33.13-9/01 – Manutenção e reparação de geradores, transformadores e motores elétricos;
- ✓ 33.19-8-00 – Manutenção e reparação de equipamentos e produtos não especificados anteriormente (manutenção e reparação de não eletrônicos e utensílios para uso médico, cirúrgico, odontológico e de laboratório);
- ✓ 38.39-4-99 – Recuperação de materiais não especificados anteriormente (aparelhos e equipamentos ortodônticos e hospitalares em geral);
- ✓ 41.20-4-00 – Construção de edifícios;
- ✓ 42.13-8-00 – Obras de urbanização - ruas, praças e calçadas;
- ✓ 42.21-9-03 – Manutenção de redes de distribuição de energia elétrica;
- ✓ 42.22-7-01 – Construção de redes de abastecimento de água, coleta de esgoto e construções correlatas, exceto obras de irrigação;
- ✓ 43.13-4-00 – Obras de terraplenagem;
- ✓ 43.21-5-00 – Instalação e manutenção elétrica;
- ✓ 43.22-3-01 – Instalações hidráulicas, sanitárias e de gás;
- ✓ 43.22-3-02 – Instalação e manutenção de sistemas centrais de ar condicionado, de ventilação e refrigeração;
- ✓ 43.30-4-02 – Instalação de portas, janelas, tetos, divisórias e armários embutidos de qualquer material;

PRIMEIRA ALTERAÇÃO CONTRATUAL DA SOCIEDADE LIMITADA DENOMINADA BELA VISTA SERVIÇOS HOSPITALARES LTDA.

- ✓ 43.30-4-04 – Serviços de pintura de edifícios em geral;
- ✓ 43.99-1-04 – Serviços de operação e fornecimento de equipamentos para transporte e elevação de cargas e pessoas para uso em obras;
- ✓ 45.20-0-01 – Serviços de manutenção e reparação mecânica de veículos automotores;
- ✓ 45.30-7-03 – Comércio a varejo de peças e acessórios novos para veículos automotores;
- ✓ 46.44-3/01 – Comércio atacadista de medicamentos e drogas de uso humano;
- ✓ 47.12-1-00 – Comércio varejista de mercadorias em geral, com predominância de produtos alimentícios - minimercados, mercearias e armazéns;
- ✓ 47.51-2-01 – Comércio varejista especializado de equipamentos e suprimentos de informática;
- ✓ 47.53-9-00 – Comércio varejista especializado de eletrodomésticos e equipamentos de áudio e vídeo;
- ✓ 47.71-7-01 – Comércio varejista de produtos farmacêuticos, sem manipulação de fórmulas;
- ✓ 47.89-0-05 – Comércio varejista de produtos saneantes domissanitários;
- ✓ 86.40-2/02 – Laboratórios clínicos;
- ✓ 86.40-2/11 – Serviços de radioterapia.

CLÁUSULA QUINTA – O capital social, totalmente integralizado, é de R\$ 400.000,00 (quatrocentos mil reais), dividido em 400.000 (quatrocentas mil) quotas de um R\$ 1,00 (um real) cada uma, em moeda corrente do país, em poder do único sócio da seguinte forma:

Sócio	Quotas	Valor-R\$
ALBERTO BATISTA DE SOUZA	400.000	400.000,00
TOTAL	400.000	400.000,00

CLÁUSULA SEXTA – A responsabilidade do sócio é restrita ao valor de suas quotas, e responde solidariamente pela integralização do Capital Social, nos termos do art. 1.052 da Lei nº 10.406, de 10 de janeiro de 2002.

CLÁUSULA SÉTIMA – A administração da sociedade, cabe ao sócio **ALBERTO BATISTA DE SOUZA**, com os poderes e atribuições de sócio-administrador, autorizado o uso do nome empresarial, vedado, no entanto, em atividades estranhas ao interesse social.

CLÁUSULA OITAVA – O sócio-administrador declara, sob as penas da lei, de que não está impedido de exercer a administração da sociedade, por lei especial, ou em virtude de condenação criminal, ou por se encontrar sob os efeitos dela, a pena que vede, ainda que temporariamente, o acesso a cargos públicos; ou por crime falimentar, de prevaricação, peita ou suborno, concussão, peculato, ou contra a economia popular, contra o sistema financeiro nacional, contra normas de defesa da concorrência, contra as relações de consumo, fé pública, ou a propriedade. (art. 1.011, § 1º, CC/2002).

CLÁUSULA NONA – O sócio-administrador tem o dever de diligência e lealdade, nos termos estabelecidos no art. 1.011 da Lei nº 10.406, de 10 de janeiro de 2002, bem como fica obrigado a prestar contas e informações de sua administração, apresentando balancetes mensais, inventário anual, relatório da administração, demonstrações financeiras e respectivo Balanço Social, quando do encerramento do exercício social, ou excepcionalmente quando solicitado por escrito e com antecedência mínima de dez dias.

CLÁUSULA DÉCIMA – A sociedade remunerará o sócio mediante o pagamento mensal de **PRÓ-LABORE**, que será definido em por este.

CLÁUSULA DÉCIMA PRIMEIRA – Ao sócio-administrador são atribuídos plenos poderes, internos e externos, necessários à realização do objeto da sociedade, os quais o autorizam a representar a sociedade ativa e passivamente, judicial ou extrajudicialmente, podendo transigir, renunciar, desistir, firmar

PRIMEIRA ALTERAÇÃO CONTRATUAL DA SOCIEDADE LIMITADA DENOMINADA BELA VISTA SERVIÇOS HOSPITALARES LTDA.

compromissos, confessar dívidas, fazer acordos, contrair obrigações, adquirir, alienar e onerar bens móveis e imóveis, irrestritamente, inclusive outorgar procuração em nome da sociedade, quando a prática de qualquer ato assim exigir.

CLÁUSULA DÉCIMA SEGUNDA – É vedado ao sócio-administrador, bem como a qualquer procurador, ainda que devidamente constituído, obrigar a sociedade em operações estranhas ao objeto social, tais como fiança, aval, endosso, aceite e de todo e qualquer título de favor.

CLÁUSULA DÉCIMA TERCEIRA – As deliberações sociais serão tomadas pela sociedade.

CLÁUSULA DÉCIMA QUARTA – O sócio pode retirar-se da sociedade, mediante simples notificação, por vontade própria, pela falta afeição social, com base no comando legal do art. 1.029 da Lei nº 10.406, de 10 de janeiro de 2002, além de outras razões de foro íntimo.

CLÁUSULA DÉCIMA QUINTA – A morte do sócio não dissolve a sociedade.

CLÁUSULA DÉCIMA SEXTA – Na hipótese da cláusula anterior, os herdeiros ou sucessores, após a devida homologação da partilha, poderão requerer à sociedade, suceder o sócio falecido. Enquanto não houver nomeação de inventariante, os haveres do sócio falecido poderão ser depositados em conta bancária aberta especialmente para esse fim. Aplica-se ainda em relação à morte do sócio o comando legal dos Art. 1.027, 1.028 e 1.032 da Lei nº 10.406, de 10 de janeiro de 2002.

CLÁUSULA DÉCIMA SÉTIMA – O exercício social coincidirá com o ano civil. Desta forma, terá início em 1º de janeiro e se encerrará em 31 de dezembro, quando será apurado o inventário físico e financeiro dos bens, direitos e obrigações e as respectivas demonstrações financeiras, em conformidade com os Princípios Contábeis Geralmente Aceitos e Resoluções do Conselho Federal de Contabilidade. A escrituração ficará a cargo de contabilista legalmente habilitado, conforme art. 1.182 da Lei nº 10.406, de 10 de janeiro de 2002.

CLÁUSULA DÉCIMA OITAVA – Em reunião anual da sociedade, será decidido o destino dos lucros acumulados, a constituição de reserva de lucros, bem como a sua reversão. Os lucros disponíveis, após a constituição de reservas, serão partilhados entre a sociedade na proporção de sua participação no capital social. Se apurado prejuízos, serão eles de igual modo suportados pela sociedade.

CLÁUSULA DÉCIMA NONA – Fica eleito o foro da cidade de Barra do Corda (MA) para dirimir quaisquer dúvidas referentes ao exercício dos direitos e cumprimento das obrigações oriundas do presente contrato social.

E por estarem em tudo justos e contratados na melhor forma de direito, firmam o presente instrumento para que produza todos os efeitos legais.

Barra do Corda (MA), 26 de janeiro de 2020

ALBERTO BATISTA DE SOUZA
CPF 499.117.243-87
Sócio-Administrador



MINISTÉRIO DA ECONOMIA
Secretaria Especial de Desburocratização, Gestão e Governo Digital
Secretaria de Governo Digital
Departamento Nacional de Registro Empresarial e Integração

MATÕES DO NORTE / MA	
PROC.	1807001 / 2022
LS.	2178
RUB.	

ASSINATURA ELETRÔNICA

Certificamos que o ato da empresa BELA VISTA SERVICOS HOSPITALARES LTDA. consta assinado digitalmente por:

IDENTIFICAÇÃO DO(S) ASSINANTE(S)	
CPF	Nome
49911724387	ALBERTO BATISTA DE SOUZA

CERTIFICO O REGISTRO EM 27/01/2021 10:37 SOB Nº 20210120703.
PROTOCOLO: 210120703 DE 26/01/2021.
CÓDIGO DE VERIFICAÇÃO: 12100530999. CNPJ DA SEDE: 13227927000100.
NIRE: 21201093429. COM EFEITOS DO REGISTRO EM: 26/01/2021.
BELA VISTA SERVIÇOS HOSPITALARES LTDA.

JUCEMA

LÍLIAN THERESA RODRIGUES MENDONÇA
SECRETÁRIA-GERAL
www.empresafacil.ma.gov.br

A validade deste documento, se impresso, fica sujeito à comprovação de sua autenticidade nos respectivos portais, informando seus respectivos códigos de verificação.

MATÕES DO NORTE / MA	
PROC.	1804008 / 2022
FLS.	2179
RUB.	10

BRASIL

(HTTPS://GOV.BR)

Confirmação da Autenticidade de Certidões

Resultado da Confirmação de Autenticidade de Certidão

CNPJ: 13.227.927/0001-00

Código de Controle: 4300.5CB5.0632.1093

Data da Emissão: 09/08/2022

Hora da Emissão: 07:01:58

Tipo Certidão: Positiva com Efeitos de Negativa

Certidão Positiva com Efeitos de Negativa emitida em 09/08/2022, com validade até 05/02/2023.

[Página Anterior \(/Servicos/certidaointernet/PJ/Autenticidade/Voltar\)](#)

[Nova consulta \(/Servicos/certidaointernet/PJ/Autenticidade/Confirmar\)](#)

MATÕES DO NORTE / MA	
PROC.	1507001 / 2022
FLS.	2180
RUB.	

Validação de certidão de débitos emitida

O serviço de validação de certidões emitidas destina-se ao órgão licitante ou ao interessado em conferir a autenticidade da certidão apresentada.

Operação efetuada com sucesso.

Validar Nova Certidão

Emitir Certidão



PODER JUDICIÁRIO
JUSTIÇA DO TRABALHO

MATÕES DO NORTE / MA	
PROC. 1307004 / 2022-2	
FLS. 2161	Página 1 de 1
RUB. MS	

CERTIDÃO NEGATIVA DE DÉBITOS TRABALHISTAS

Nome: BELA VISTA SERVICOS HOSPITALARES LTDA. (MATRIZ E FILIAIS)
CNPJ: 13.227.927/0001-00
Certidão nº: 21742924/2022
Expedição: 10/07/2022, às 09:08:27
Validade: 06/01/2023 - 180 (cento e oitenta) dias, contados da data de sua expedição.

Certifica-se que **BELA VISTA SERVICOS HOSPITALARES LTDA. (MATRIZ E FILIAIS)**, inscrito(a) no CNPJ sob o nº **13.227.927/0001-00**, **NÃO CONSTA** como inadimplente no Banco Nacional de Devedores Trabalhistas. Certidão emitida com base nos arts. 642-A e 883-A da Consolidação das Leis do Trabalho, acrescentados pelas Leis ns.º 12.440/2011 e 13.467/2017, e no Ato 01/2022 da CGJT, de 21 de janeiro de 2022. Os dados constantes desta Certidão são de responsabilidade dos Tribunais do Trabalho.

No caso de pessoa jurídica, a Certidão atesta a empresa em relação a todos os seus estabelecimentos, agências ou filiais.

A aceitação desta certidão condiciona-se à verificação de sua autenticidade no portal do Tribunal Superior do Trabalho na Internet (<http://www.tst.jus.br>).

Certidão emitida gratuitamente.

INFORMAÇÃO IMPORTANTE

Do Banco Nacional de Devedores Trabalhistas constam os dados necessários à identificação das pessoas naturais e jurídicas inadimplentes perante a Justiça do Trabalho quanto às obrigações estabelecidas em sentença condenatória transitada em julgado ou em acordos judiciais trabalhistas, inclusive no concernente aos recolhimentos previdenciários, a honorários, a custas, a emolumentos ou a recolhimentos determinados em lei; ou decorrentes de execução de acordos firmados perante o Ministério Público do Trabalho, Comissão de Conciliação Prévia ou demais títulos que, por disposição legal, contiver força executiva.



MATÔES DO NORTE / MA	
PROC.	1302001 / 2022
FLS.	2182
RUB.	00

Dúvidas mais Frequentes | Início | V - 1.2

Situação de Regularidade do Empregador

A EMPRESA abaixo identificada está REGULAR perante o FGTS:

Inscrição: 13.227.927/0001-00

Razão social: BELA VISTA SERVICOS HOSPITALARES LTDA

Resultado da consulta em 20/09/2022 14:58:14

Obtenha o Certificado de Regularidade do FGTS - CRF
Consulte o Histórico do Empregador

Voltar

O uso destas informações para os fins previstos em lei deve ser precedido de verificação de autenticidade no site da Caixa: www.caixa.gov.br



MATÕES DO NORTE / MA	
PROC.	1807001 / 202 2
FLS.	2183
RUB.	110

Mensagem

O Código de Autenticidade da Certidão Negativa é Autêntico, Gostaria de Imprimir a Certidão Negativ

• [Barra decorativa]

MATÕES DO NORTE / MA	
PROC.	<u>1507002 / 2022</u>
FLS.	<u>2189</u>
RUB.	<u>A</u>

MATÕES DO NORTE / MA	
PROC.	2502001 / 2022
FLS.	2185
RUB.	



PREFEITURA DO MUNICÍPIO DE BARRA DO CORDA - MA

SECRETARIA DE PLANEJAMENTO, ORÇAMENTO E GESTÃO
R. ISAAC MARTINS, 297 - CENTRO - BARRA DO CORDA - MA
CNPJ 06.769.798/0001-17



CERTIDÃO NEGATIVA DA DÍVIDA ATIVA Nº 375/2022

Certifico em cumprimento ao despacho exarado pela prefeitura Municipal que revendo os assentamentos do Cadastro Econômico de Impostos Municipais desta Prefeitura não consta registro de débito da DÍVIDA ATIVA MUNICIPAL, do contribuinte **BELA VISTA SERVIÇOS HOSPITALARES LTDA.**, inscrito no cadastro municipal de nº **10731**, portanto o que me cumpre certificar e reportar-me as informações de seções competentes desra Prefeitura Municipal, encontra-se quite com a Fazenda Municipal. Expedida a seguinte certidão servindo de prova junto às repartições Públicas, Federais, Estaduais, Municipais, Bancos e Autarquias, que terá validade até o nonagésimo dia de sua expedição.

Código de Cadastro
10731

Contribuinte
BELA VISTA SERVIÇOS HOSPITALARES LTDA.

CPF/CNPJ
13.227.927/0001-00

Logradouro
01, 12, QUADRA 01, CEP - 65950-000

Bairro
COHAB

Cidade
BARRA DO CORDA

UF
MA

DADOS ESPECÍFICOS DO CADASTRO

Data de Abertura: Inscr Municipal: 5072 Inscr Estadual: Data Encerramento:

Atividade: 3313901 - Manutencao e reparacao de geradores, transformadores e motores eletricos

Finalidade da Certidão
REGULARIDADE JUNTO A FAZENDA MUNICIPAL

ATENÇÃO: Certidão emitida com base no Código Tributário Municipal lei nº 946/2021.

Usuário: Cammyla Moura Oliveira

Emitida às 11:07:23 do dia 29/08/2022 11:07:23

Válida até 28/09/2022

Código de Controle da Certidão/Número 5W7BDOXS9I

Atenção qualquer rasura ou emenda invalidará este documento.

Consulte a autenticidade desta certidão em <http://barradocorda.famlex.com.br/fam-lex/servlet/hwpcconsautcert>

MATÕES DO NORTE / MA	
PROC.	1507002 1202 2
FLS.	2186
RUB.	

Mensagem:

O Código de Autenticidade da Certidão Negativa é Autêntico, Gostaria de Imprimir a Certidão Negativ

4

MATÕES DO NORTE / MA	
PROC.	<u>1502001 / 202-7</u>
FLS.	<u>2187</u>
RUB.	<u>RD</u>

MATÕES DO NORTE / MA	
PROC.	1507001 / 2022
FLS.	2188
RUB.	



PREFEITURA DO MUNICÍPIO DE BARRA DO CORDA - MA

SECRETARIA DE PLANEJAMENTO, ORÇAMENTO E GESTÃO
R. ISAAC MARTINS, 297 - CENTRO - BARRA DO CORDA - MA
CNPJ 06.769.798/0001-17



CERTIDÃO NEGATIVA DE DÉBITOS MUNICIPAIS Nº 14257/2022

A Secretaria de Planejamento, Orçamento e Gestão da Prefeitura Municipal de Barra do Corda - MA, a requerimento da pessoa interessada **BELA VISTA SERVIÇOS HOSPITALARES LTDA.**, CERTIFICA para os fins que se fizerem necessários, que a pessoa jurídica/física a seguir referenciada não registra débitos para com os cofres públicos municipais até a presente data, tendo a presente CERTIDÃO validade até o dia 28/09/2022, ressalvando o direito da Fazenda Municipal de exigir o recolhimento de débitos, tributários ou não, constituído anteriormente a esta data mesmo durante a vigência desse prazo.

Código de Cadastro
10731

Contribuinte
BELA VISTA SERVIÇOS HOSPITALARES LTDA.

Logradouro
01, 12, QUADRA 01, CEP - 65950-000

Cidade
BARRA DO CORDA

CPF/CNPJ
13.227.927/0001-00

Bairro
COHAB

UF
MA

Finalidade da Certidão
REGULARIDADE JUNTO A FAZENDA MUNICIPAL

ATENÇÃO: Certidão emitida com base no Código Tributário Municipal lei nº 946/2021.

Usuário: Cammyla Moura Oliveira

Emitida 29/08/2022 11:08:00

Válida até 28/09/2022

Código de Controle da Certidão/Número MWBLU2DDNB

Atenção qualquer rasura ou emenda invalidará este documento.

Consulte a autenticidade desta certidão em <http://barradocorda.famlex.com.br/fam-lex/servlet/hwpcconsautcert>

MATÕES DO NORTE / MA	
PROC.	20200011202-2
FLS.	2389
RUB.	10

mensagem

O Código de Autenticidade do Alvará é Autêntico, Gostaria de Imprimir a Alvará?



MATÕES DO NORTE / MA	
PROC.	<u>150001 / 202 2</u>
FLS.	<u>2190</u>
RUB.	<u>0</u>



PREFEITURA DO MUNICÍPIO DE BARRA DO CORDA - MA

SECRETARIA DE PLANEJAMENTO, ORÇAMENTO E GESTÃO

R. ISAAC MARTINS, 297 - CENTRO - BARRA DO CORDA - MA

CNPJ CNPJ 06.769.798/0001-17

**ALVARÁ DE LOCALIZAÇÃO E FUNCIONAMENTO**Nº do Cadastro
10731Nº da Inscrição
5072Nº do Alvará
22Validade
31/12/2022**Contribuinte**

Nome: BELA VISTA SERVIÇOS HOSPITALARES LTDA.

CPF/CNPJ: 13.227.927/0001-00

RG/Insc.:

Nome Fantasia: BELA VISTA SERVIÇOS HOSPITALARES

Endereço

Logradouro: RUA SANTA TEREZA

Número: 12

Complemento: QUADRA 01

CEP: 65950000

Bairro: COHAB

Cidade: BARRA DO CORDA

Estado: MA

ATIVIDADE PRINCIPAL

HORÁRIO DE FUNCIONAMENTO

Não Informado

CÓDIGO DO IMÓVEL

---- m²

ÁREA COMERCIAL

OBSERVAÇÕES

Pelo documento de arrecadação datado de 06/01/22 referente a Taxas de Licença e verificação Fiscal para Localização de seu estabelecimento durante o exercício acima referido, conforme o Código Tributário de BARRA DO CORDA-MA.

Cod. Autenticidade
3767596EC3774839

BARRA DO CORDA-MA, 06/01/22

Data de Abertura
05/11/2020

ESTE ALVARÁ DEVERÁ SER AFIXADO EM LOCAL VISÍVEL À FISCALIZAÇÃO DA PREFEITURA MUNICIPAL E RENOVADO ANUALMENTE

MATÕES DO NORTE / MA	
PROC.	<u>1807001 / 2022</u>
FLS.	<u>2592</u>
RUB.	<u>10</u>

ATIVIDADE SECUNDÁRIA

- 3313901 - Manutencao e reparacao de geradores, transformadores e motores eletricos
- 3319800 - Manutencao e reparacao de equipamentos e produtos nao especificados anteriormente
- 3839499 - Recuperacao de materiais nao especificados anteriormente
- 4120400 - Construcao de edificios
- 4213800 - Obras de urbanizacao - ruas, praças e calçadas
- 4221903 - Manutencao de redes de distribucao de energia eletrica
- 4222701 - Construcao de redes de abastecimento de agua, coleta de esgoto e construcoes correlatas, exceto obras de irrigacao
- 4313400 - Obras de terraplenagem

BARRA DO CORDA
MUNICÍPIO DE BARRA DO CORDA - MA
PREFEITURA MUNICIPAL

Cod. Autenticidade
3767596EC3774839

BARRA DO CORDA-MA, 06/01/22

Data de Abertura
05/11/2020

ESTE ALVARÁ DEVERÁ SER AFIXADO EM LOCAL VISÍVEL À FISCALIZAÇÃO DA PREFEITURA MUNICIPAL E RENOVADO ANUALMENTE

MATÕES DO NORTE / MA	
PROC. <u>351001</u> / <u>2022</u>	
FLS. <u>2193</u>	Página Inicial
RUB. <u>AD</u>	

Validação - Digidoc

Este documento corresponde a este código de validação.

Dados do Documento Administrativo

Sigla do Documento: CERTJUDONE-PVBC	Número do Documento: 982022	Código de Validação: FE3929489D
--	--------------------------------	------------------------------------

[Clique para visualizar o arquivo original referente a este documento : CERTJUDONE-PVBC 982022.](#)

Signatários desse documento :

IVANILDE CARVALHO GARRETO DE SOUSA, data da assinatura : 06/09/2022 11:04
Status do documento : RECEBIDO

[Visualizar Original](#) [Validar Documento](#)

Dados da Requisição

Número da requisição:	Código de Validação:
	FE3929489D

[Validar Requisição](#)

[Nova consulta](#)



MATÕES DO NORTE / MA	
PROC.	BARRA DO CORDA 1202-2
FLS.	2194
RUBR.	

PODER JUDICIÁRIO DO ESTADO DO MARANHÃO
Corregedoria Geral da Justiça
1ª Vara de Barra do Corda

CERTJUDONE-PVBC - 982022
Código de validação: FE3929489D

Número da guia: 22051101001328389.

CERTIDÃO DE DISTRIBUIÇÃO
(Ações de Falência ou Recuperação Judicial)

USANDO da faculdade que me confere a Lei, **CERTIFICO**, a requerimento de pessoa interessada, que, dando busca nos arquivos dos feitos referentes às **VARAS DE FALÊNCIA OU CONCORDATA, RECUPERAÇÃO JUDICIAL OU EXTRAJUDICIAL, INSOLVÊNCIA CIVIL**, a partir do dia 1º (primeiro) do mês de janeiro do ano de dois mil e cinco (2005) até a presente data, constatei **NÃO EXISTIR** distribuição de **AÇÕES E/OU EXECUÇÕES** em que **BELA VISTA SERVIÇOS HOSPITALARES LTDA**, pessoa jurídica de direito privado, inscrita no CNPJ/MF sob o nº 13.227.927/0001-00, com o nome de fantasia **BELA VISTA SERVICOS HOSPITALARES - ME**, estabelecida nesta cidade, na Avenida 01, nº 12, Q. 01, Sala 02, Cohab, Barra do Corda/MA, ocupe o polo passivo ou ativo. **CERTIFICO**, finalmente, que esta Secretaria de Distribuição é a única existente no Termo Judiciário de Barra da Corda, Estado do Maranhão. O referido é verdade e dou fé. Dada e passada a presente certidão na Secretaria de Distribuição a meu cargo, no Fórum "Augusto Galba Falcão Maranhão", nesta cidade de Barra do Corda, Estado do Maranhão. **Eu, Ivanilde Carvalho Garrêto de Sousa, Secretária Judicial da Primeira Vara, subscrevo e assino. Barra do Corda/MA, 09 de setembro de 2022. A presente certidão terá validade de 60 (sessenta) dias a contar desta data, conforme art. 198 do Provimento nº 11, de 08/10/2013, do Código de Normas da CGJ/MA.**

IVANILDE CARVALHO GARRETO DE SOUSA
Secretária Judicial de Entrância Intermediária
1ª Vara de Barra do Corda
Matrícula 176701

Documento assinado. BARRA DO CORDA, 06/09/2022 11:04 (IVANILDE CARVALHO GARRETO DE SOUSA)



MATÕES DO NORTE / MA	
PROC.	1504001 / 2022
FLS.	2195
RUB.	18



SERVIÇOS ONLINE



ACESSO PÚBLICO \ CONFIRMAÇÃO DE

VERACIDADE

Certificação Digital de Documento Emitido

Dados do documento CERTIDÃO DE HABILITAÇÃO DE EMPRESA

Número de Controle:	786882
Data de emissão:	07/07/2022 às 08:41:01
Validade:	05/10/2022
Número Registro:	MA-000723/O-1
Nome:	G. L. M. BEZERRA

[Voltar](#)



Autenticidade de Livros

DADOS DA CONSULTA

Sobre o Portal

Serviços

Legislação

Parceiros

Faça Consultas

Manuais

Municípios
Implantados

Consultar
informações

Notificações

Protocolo:

📄 220731535

Data do Protocolo:

📅 20/09/2022

Número de Registro:

☰ 21201093429

Empresa:

🏢 BELA VISTA SERVIÇOS HOSPITALARES LTDA

Documentos:

📄 Termo de Autenticação

< Voltar

TRABALHO DE AUTENTICIDADE DE LIVROS REALIZADO POR: JUCEMA - MUNICÍPIO DE MATÕES DO NORTE - MA. Nº de Protocolo: 220731535. Data de Emissão: 20/09/2022. Nº de Registro: 21201093429. Empresa: BELA VISTA SERVIÇOS HOSPITALARES LTDA. Documento: Termo de Autenticação.



(98) 2106-8500 [Ver mais](#)

Av. Pedro II, N°199 - Centro, São Luis - MA, 65010-450

ouvidoria@juccema.ma.gov.br

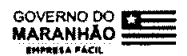



TERMO DE AUTENTICAÇÃO - LIVRO DIGITAL

Declaro exatos os Termos de Abertura e de Encerramento do Livro Digital com características abaixo, conferido e autenticado por Florencio Brandes Neto, sob a autenticidade nº 12207454139 em 10/06/2022, protocolo 220731535. Para validação de Autenticação dos Termos, deverá ser acessado o Portal de Serviços / verificação de documentos do Empreendedor (<http://www.empresafacil.ma.gov.br>) e informar o código de verificação.

Identificação de Empresa

Nome Empresarial: BELA VISTA SERVIÇOS HOSPITALARES LTDA.
Número de Registro: 21201093429
CNPJ: 13227927000100
Município: Barra do Corda

Identificação de Livro Digital

Tipo de Livro: DIÁRIO
Número de Ordem: 2
Período de Escrituração: 01/01/2021 - 31/12/2021

Assinante(s)	Nome	CRC/OAB
49911724387	ALBERTO BATISTA DE SOUZA	
78758351353	GEORGE LAZARO MACIEL BEZERRA	MA009840

CERTIFICO A AUTENTICAÇÃO EM 10/06/2022 08:10 SOB Nº 20220731535.
PROTOCOLO: 220731535 DE 09/06/2022. CÓDIGO DE VERIFICAÇÃO:
12207454139. NIRE: 21201093429.
BELA VISTA SERVIÇOS HOSPITALARES LTDA.

JUCEMA

FLORENCIO BRANDES NETO
RESPONSÁVEL PELA AUTENTICAÇÃO
SÃO LUÍS, 10/06/2022
empresafacil.ma.gov.br

Autenticidade de documentos

DADOS DA CONSULTA

Protocolo:

 220737231

Data do Protocolo:

 10/06/2022

Número de Registro:

 21201093429

Arquivamento:

 20220737231

Empresa:

 BELA VISTA SERVIÇOS HOSPITALARES LTDA

Documentos(s):

 Documento de Interesse

[< Voltar](#)

Sobre o Portal

Serviços

Legislação

Parceiros

Fale Conosco

Mantuais

Municípios
Implantados

Consulta
Informações

Notificações

(98) 2106-8500 [Ver mais](#)

Av. Pedro II, N°199 - Centro, São Luis - MA, 65010-450

ouvidoria@juccema.ma.gov.br

BELA VISTA SERVIÇOS HOSPITALARES LTDA

NIRE nº. 221201093429
CNPJ/MF nº. 13.227.927/0001-00

Notas Explicativas

NOTAS EXPLICATIVAS ÀS DEMONSTRAÇÕES CONTÁBEIS EM 31 DE
DEZEMBRO DE 2021

CONTEXTO OPERACIONAL

A **BELA VISTA SERVIÇOS HOSPITALARES LTDA** é uma sociedade empresária limitada, com fins econômicos e com sede e foro na cidade de Barra do Corda (MA), tendo como objeto social principiamente Comércio atacadista de máquinas, aparelhos e equipamentos para uso odonto-médico-hospitalar, partes e peças, com início de atividades em 09/02/2011 e sua regência se dá pelo Contrato Social com respaldo legal na Lei Federal nº 10.406/2002.

A empresa **BELA VISTA SERVIÇOS HOSPITALARES LTDA** possui os seguintes registros e inscrições:

Seu contrato social, foi registrado na Junta Comercial do estado Do Maranhão e tem como NIRE:21201093429.

Cadastrada no CNPJ sob nº: 13.227.927/0001-00

Cadastrada na Sefaz/MA, Inscrição Estadual sob nº: 126703167
– Cadastro Municipal (Barra do Corda - MA), sob nº: 5072

A empresa neste ano de 2021 esteve enquadrada no regime tributário e contabiliza os encargos tributários pelo regime de competência.

APRESENTAÇÃO DAS DEMONSTRAÇÕES CONTÁBEIS

As demonstrações contábeis foram elaboradas de acordo com as práticas contábeis geralmente aceitas e adotadas no Brasil tomando-se como base a Lei nº 11.638/07 alterada pela lei 11.941/2009.

Foi obedecido também o Pronunciamento Técnico PME – Contabilidade para Pequenas e Médias Empresas (ITG 1000), emitido pelo Comitê de Pronunciamentos Contábeis – CPC e pelo Conselho Federal de Contabilidade – CFC, Resoluções CFC nº: 750/1993, 1.255/2009, 1.282/2010 e 1.418/2012.

PRINCIPAIS PRÁTICAS CONTÁBEIS

BELA VISTA SERVIÇOS HOSPITALARES LTDA

NIRE nº. 221201093429
CNPJ/MF nº. 13.227.927/0001-00

O exercício social abrange os dados e documentos fornecidos no período de 01 de janeiro a 31 de dezembro do ano de 2021

A moeda funcional da empresa é o Real (R\$).

Receitas: são apuradas por meio de notas fiscais de serviço NFS-e e NFC-e emitidas no período de 01/01/2021 a 31/12/2021

Custos e Despesas têm como base as notas fiscais, recibos e guias de pagamento (DARFS, GPS, DAS), em conformidade com as exigências fisco legais.

Direitos e obrigações: Os direitos e obrigações da empresa estão de acordo com seus efetivos valores reais.

Estimativas contábeis: A mensuração das provisões segue o critério de estimativas dos ativos e o dos passivos a possibilidade de execução de demandas judiciais.

Apuração do resultado: o resultado de receitas, custos e despesas é apurado de acordo com o Regime Contábil de Competência, preceituado no art. 9º da resolução CFC nº 750, de 29 de dezembro de 1993, que dispõe sobre os Princípios Fundamentais de Contabilidade – (PFC).

No gráfico a seguir estão demonstrados os principais itens e valores que compõe a apuração de resultados, dividido 4 trimestres.

É apresentado na coluna "soma" os valores totais apurados no ano em curso.

Operações	1º Trim	2º Trim	3º Trim	4º Trim	SOMA
Receitas	54.093,99	16.132,00	191.199,12	325.395,08	586.820,19
Despesas	31.576,39	6.561,14	38.376,39	24.445,49	100.959,41
Custos	15.836,97	6.114,51	110.215,35	138.645,17	270.812,00
Resultado	6.680,63	3.456,35	42.607,38	162.304,42	215.048,78

Observa-se do 3º trimestre em relação ao 4º trimestre temos que:

- A) Crescimento das receitas a razão de 70,19%;
- B) A despesa tem uma queda de 63,70%;
- C) Uma Aumento dos custos de 25,79%;
- D) Um aumento nos lucros de 280,93%.

ATIVOS

BELA VISTA SERVIÇOS HOSPITALARES LTDA

NIRE nº. 221201093429
CNPJ/MF nº. 13.227.927/0001-00

Caixa e equivalentes de caixa

Foi utilizada a **Conta Caixa** para os recebimentos e pagamentos, pois não foi apresentado nenhum extrato bancário de conta corrente em nome da empresa.

Sua evolução nos saldos trimestrais foi de 70,19%.

Operações	1º Trim	2º Trim	3º Trim	4º Trim
CAIXA	0,00	0,00	191.199,12	325.395,08

Representa 21,65% do ativo.

Clientes

A empresa iniciou o ano com "0" zero clientes e terminou com uma carteira com "6" seis clientes.

Os valores a receber são provenientes das vendas de produtos, mercadorias e serviços e estão registrados no ativo circulante.

No início do ano era de R\$ 400.000,00 e encerrou o ano com R\$ 157.133,75.

Ajuste de avaliação patrimonial

A empresa nunca efetuou ajuste de avaliação patrimonial.

PASSIVOS

Obrigações fiscais

A empresa tem obrigações fiscais a pagar:

Federais/ Estadual/ Municipal/ Previdenciária:

Simplex Nacional - Valor: R\$ 30.289,22

Representa 64,47% dos passivos.

CAPITAL SOCIAL

O capital social é de R\$ 400.000,00 dividido em 400.000 quotas de R\$ 1,00, totalmente integralizado, apresentando a seguinte composição:

Sócio: ALBERTO BATISTA DE SOUZA – 100% = R\$ 400.000,00

O valor referente ao capital social está conforme registrado na junta comercial do Estado do Maranhão onde foi registrado a empresa.

BELA VISTA SERVIÇOS HOSPITALARES LTDA

NIRE nº. 221201093429
CNPJ/MF nº. 13.227.927/0001-00

BALANÇO PATRIMONIAL

O gráfico apresenta os valores dos grupos constantes no balanço patrimonial referente ao ano de 2021

Ativos: R\$ 619.800,75
Passivos: R\$ 619.800,75
Capital Social: R\$ 400.000,00
Lucros e Prejuízos: R\$ 172.821,84

EVENTOS SUBSEQUENTES

Os administradores declaram a inexistência de fatos ocorridos subsequentemente à data de encerramento do exercício que venham a ter efeito relevante sobre a situação patrimonial ou financeira da empresa ou que possam provocar efeitos sobre seus resultados futuros.

Barra do Corda – MA, 31 de Dezembro de 2021

ALBERTO BATISTA DE SOUZA
CPF: 499.117.243-87
SÓCIOS ADMINISTRADOR

GEORGE LAZARO MACIEL BEZERRA
CPF: 787.583.513-53
CONTABILISTA



MATÕES DO NORTE / MA	
PROC.	1904001 1202-2
FLS.	2203
RUB.	10

ASSINATURA ELETRÔNICA

Certificamos que o ato da empresa BELA VISTA SERVIÇOS HOSPITALARES LTDA. consta assinado digitalmente por:

IDENTIFICAÇÃO DO(S) ASSINANTE(S)	
CPF/CNPJ	Nome
49911724387	ALBERTO BATISTA DE SOUZA
78758351353	GEORGE LAZARO MACIEL BEZERRA

CERTIFICO O REGISTRO EM 10/06/2022 20:49 SOB N° 20220737231.
PROTOCOLO: 220737231 DE 10/06/2022.
CÓDIGO DE VERIFICAÇÃO: 12207517955. CNPJ DA SEDE: 13227927000100.
NIRE: 21201093429. COM EFEITOS DO REGISTRO EM: 10/06/2022.
BELA VISTA SERVIÇOS HOSPITALARES LTDA.

JUCEMA

SERGIO SILVA SOMBRA
PRESIDENTE
www.empresafacil.ma.gov.br

A validade deste documento, se impresso, fica sujeito à comprovação de sua autenticidade nos respectivos portais, informando seus respectivos códigos de verificação.

MATÕES DO NORTE / MA	
PROC.	1501001 / 2022_2
FLS.	2504
RUB.	118



SERVIÇOS ONLINE



ACESSO PÚBLICO \ CONFIRMAÇÃO DE

VERACIDADE

Certificação Digital de Documento Emitido

Dados do documento CERTIDÃO DE HABILITAÇÃO PROFISSIONAL

Número de Controle:	679897
Data de emissão:	10/06/2022 às 09:41:40
Validade:	08/09/2022
Número Registro:	MA-009840/O-1
Nome:	GEORGE LAZARO MACIEL BEZERRA

Voltar



SERVIÇOS ONLINE

MATÕES DO NORTE / MA	
PROC.	1807001/2022
FLS.	203
RUB.	



ACESSO PÚBLICO \ CONFIRMAÇÃO DE

VERACIDADE

Certificação Digital de Documento Emitido

Dados do documento CERTIDÃO DE HABILITAÇÃO PROFISSIONAL

Número de Controle:	472233
Data de emissão:	08/08/2022 às 16:53:11
Validade:	06/11/2022
Número Registro:	MA-009840/O-1
Nome:	GEORGE LAZARO MACIEL BEZERRA

Voltar

MATÔES DO NORTE / MA	
PROC.	<u>1304001/2022</u>
FLS.	<u>206</u>
RUBR.	<u>11</u>

MENU

DETALHES DA CERTIDÃO

Detalhe

Número: **1467639**

Ano: **2021**

Data de Cadastro: **15/07/2021**

Data de Emissão: **15/07/2021**

Tipo: **CERTIDÃO DE ACERVO TÉCNICO SEM ATESTADO**

Situação Atual: **DOCUMENTO PAGO**

Baixa cópia do arquivo de
impressão da certidão



CRT/CFT

Conselho Federal dos Técnicos Industriais



Certidão de Acervo Técnico - CAT
Lei Federal Nº 13639 de 26 de Março de 2018
Conselho Federal dos Técnicos Industriais

CFT

MATÕES DO NORTE / MA	
PROC. 1504001/2021	Página 1/1
FLS. 7707	
RUBRICA: CAT EM REGISTRO DE ATESTADO	
1467639/2021	

Profissional: **ALBERTO BATISTA DE SOUZA**
Registro: RNP: **49911724387**
Título profissional: **TÉCNICO EM ELETROTÉCNICA**

Número do TRT: **BR20211218859** Tipo de TRT: **OBRA / SERVIÇO - Extemporâneo - Res. Nº 55** Registrada em: **08/07/2021** Baixada em: **15/07/2021**

Forma de registro: **INICIAL** Participação técnica: **INDIVIDUAL**
Empresa contratada:

Contratante: **FUNDO MUNICIPAL DE SAÚDE DE CEDRAL** CPF/CNPJ: **12.097.487/0001-51**
Endereço do contratante: **PRAÇA GOVERNADOR NEWTON BELO** Nº: **66**
Complemento: Bairro: **CENTRO**
Cidade: **CEDRAL** UF: **MA** CEP: **65260000**

Contrato: **030/21** Celebrado em:
Valor do contrato: **R\$ 14.300,00** Tipo de contratante: **PESSOA JURIDICA DE DIREITO PUBLICO**

Ação institucional: **NENHUM**
Endereço da obra/serviço: **PRAÇA Governador Newton Bello** Nº: **66**
Complemento: Bairro: **centro**
Cidade: **CEDRAL** UF: **MA** CEP: **65260000**

Coordenadas Geográficas: **-1.997802, -44.534296**
Data de início: **07/05/2021** Previsão de término: **15/07/2021**
Finalidade: **Outro**

Proprietário: **FUNDO MUNICIPAL DE SAÚDE DE CEDRAL** CPF/CNPJ: **12.097.487/0001-51**

Atividade Técnica: **2 - EXECUÇÃO CFT -> OBRAS E SERVIÇOS - ELÉTRICA -> BIOMÉDICA -> #1860 - DISPOSITIVO ODONTO-MÉDICO HOSPITALAR 56 - ASSISTÊNCIA TÉCNICA 8.000 hora por dia;**

Observações

Contratação de serviço técnico especializado para manutenção em equipamentos hospitalares (autoclave, foco cirúrgico, aspirador cirúrgico, mesa cirúrgica e outros.)

Informações Complementares

Certidão de Acervo Técnico nº 1467639/2021
15/07/2021, 08:02
ZacCD

Esta certidão perderá a validade caso ocorra qualquer alteração posterior dos elementos cadastrais nela contidos.

A autenticidade desta Certidão pode ser verificada em:
<https://corporativo.sinceti.net.br/publico/>, com a chave: ZacCD

MATÕES DO NORTE / MA	
PROC.	<u>180400</u> / 202 <u>2</u>
FLS.	<u>258</u>
RUB.	<u>18</u>

MENU

DETALHES DA CERTIDÃO

Detalhe

Número: **1467854**

Ano: **2021**

Data de Cadastro: **16/07/2021**

Data de Emissão: **16/07/2021**

Tipo: **CERTIDÃO DE ACERVO TÉCNICO SEM ATESTADO**

Situação Atual: **BOLETO EMITIDO**

Baixa cópia do arquivo de
impressão da certidão



CRT/CFI

Conselho Federal dos Técnicos Industriais



Certidão de Acervo Técnico - CAT
Lei Federal Nº 13639 de 26 de Março de 2018
Conselho Federal dos Técnicos Industriais

CFT

MATÕES DO NORTE / MA	
PROC.	1307001/2022
FLS.	2009
RUB.	08

Página 1/1

CAT SEM REGISTRO DE ATESTADO

1467854/2021

Profissional: **ALBERTO BATISTA DE SOUZA**
Registro: RNP: **49911724387**
Título profissional: **TÉCNICO EM ELETROTÉCNICA**

Número do TRT: **BR20211218771** Tipo de TRT: **OBRA / SERVIÇO -** Registrada em: **08/07/2021** Baixada em: **16/07/2021**
Extemporâneo - Res. Nº 55
Forma de registro: **INICIAL** Participação técnica: **INDIVIDUAL**
Empresa contratada:

Contratante: **FUNDO MUNICIPAL DE SAUDE SERRANO DO MARANHÃO** CPF/CNPJ: **14.173.958/0001-99**
Endereço do contratante: **AVENIDA JUÇAREIRAS** Nº: **S/N**
Complemento: Bairro: **CENTRO**
Cidade: **SERRANO DO MARANHÃO** UF: **MA** CEP: **65269000**
Contrato: **007/2021** Celebrado em: **10/03/2021**
Valor do contrato: **R\$ 14.300,00** Tipo de contratante: **PESSOA JURIDICA DE DIREITO PUBLICO**
Ação institucional: **NENHUM**
Endereço da obra/serviço: **AVENIDA JUÇAREIRAS** Nº: **S/N**
Complemento: Bairro: **CENTRO**
Cidade: **SERRANO DO MARANHÃO** UF: **MA** CEP: **65269000**
Data de início: **11/03/2021** Previsão de término: **19/03/2021**
Finalidade: **Outro**
Proprietário: **FUNDO MUNICIPAL DE SAUDE SERRANO DO MARANHÃO** CPF/CNPJ: **14.173.958/0001-99**

Atividade Técnica: **2 - EXECUÇÃO CFT -> OBRAS E SERVIÇOS - ELÉTRICA -> BIOMÉDICA -> #1860 - DISPOSITIVO ODONTO-MÉDICO HOSPITALAR 56 - ASSISTÊNCIA TÉCNICA 5.000 hora por dia;**

Observações

Manutenção em Unidade Odontológica Móvel Manutenção em Maquina de lavar roupas hospitalar Manutenção em Analisador Bioquímico Instalação de equipamento de Raio X Processadora

Informações Complementares

Certidão de Acervo Técnico nº 1467854/2021
16/07/2021, 08:17
x398a

Esta certidão perderá a validade caso ocorra qualquer alteração posterior dos elementos cadastrais nela contidos.

A autenticidade desta Certidão pode ser verificada em:
<https://corporativo.sinceti.net.br/publico/>, com a chave: x398a

MATÕES DO NORTE / MA	
PROC.	1507005 / 2022
FLS.	2020
RUB.	10

MENU

DETALHES DA CERTIDÃO

Detalhe

Número: **1557529**

Ano: **2022**

Data de Cadastro: **24/06/2022**

Data de Emissão: **24/06/2022**

Tipo: **CERTIDÃO DE REGISTRO E QUITAÇÃO PESSOA FÍSICA**

Situação Atual: **DOCUMENTO EMITIDO**

Baixa cópia do arquivo de
impressão da certidão 

CRT/CFT

Conselho Federal dos Técnicos Industriais



**CERTIDÃO DE REGISTRO E QUITAÇÃO
PESSOA FÍSICA**
Lei Federal Nº 13639 de 26 de Março de 2018

Conselho Regional dos Técnicos Industriais 02

MATÕES DO NORTE / MA
PROC. 1501001 / 2022
FLS. 3251
RUB. 100

CRT 02

Nº 1557529/2022
Emissão: 24/06/2022
Validade: 31/03/2023
Chave: Bc870

CERTIFICAMOS que o profissional mencionado encontra-se registrado neste Conselho, nos termos da Lei 13.639/2018, de 26/03/2018, conforme os dados a seguir. CERTIFICAMOS, ainda, face o estabelecimento na referida Lei, que a referida pessoa física não se encontra em débito com o CFT.

Interessado(a)

Profissional: ALBERTO BATISTA DE SOUZA
Registro: 49911724387
CPF: 499.117.243-87
Endereço: RUA TRES, 21, QUADRA 01, COHAB, BARRA DO CORDA, MA, 65950000
Tipo de Registro: Definitivo
Data de registro: 10/09/2018

Título(s)

TÉCNICO

TÉCNICO EM ELETROTÉCNICA

Atribuição: Atribuições conforme estabelecido na Lei 5.524 de 5 de novembro de 1968, no Decreto 90.922 de 6 de fevereiro de 1985 e no Decreto 4.560 de 30 de dezembro de 2002.

Descrição

CERTIDÃO DE REGISTRO E QUITAÇÃO PESSOA FÍSICA

Informações

- A falsificação deste documento constitui-se em crime previsto no Código Penal Brasileiro, sujeitando o(a) autor(a) à respectiva ação penal.
- CERTIFICAMOS que, caso ocorra(m) alteração(ões) no(s) elemento(s) contido(s) neste documento, esta Certidão perderá a sua validade para todos os efeitos.
- Válido em todo território nacional.

Última Anuidade Paga

Ano: 2022 (1/1)

Autos de Infração





MATÕES DO NORTE / MA	
PROC.	1504001/2022
FLS.	222
RUB.	

TRIBUNAL DE CONTAS DA UNIÃO

Consulta Consolidada de Pessoa Jurídica

Este relatório tem por objetivo apresentar os resultados consolidados de consultas eletrônicas realizadas diretamente nos bancos de dados dos respectivos cadastros. A responsabilidade pela veracidade do resultado da consulta é do Órgão gestor de cada cadastro consultado. A informação relativa à razão social da Pessoa Jurídica é extraída do Cadastro Nacional da Pessoa Jurídica, mantido pela Receita Federal do Brasil.

Consulta realizada em: 20/09/2022 15:51:35

Informações da Pessoa Jurídica:

Razão Social: **BELA VISTA SERVICOS HOSPITALARES LTDA.**
CNPJ: **13.227.927/0001-00**

Resultados da Consulta Eletrônica:

Órgão Gestor: **TCU**
Cadastro: **Licitantes Inidôneos**
Resultado da consulta: **Nada Consta**

Para acessar a certidão original no portal do órgão gestor, clique [AQUI](#).

Órgão Gestor: **CNJ**
Cadastro: **CNIA - Cadastro Nacional de Condenações Cíveis por Ato de Improbidade Administrativa e Inelegibilidade**
Resultado da consulta: **Nada Consta**

Para acessar a certidão original no portal do órgão gestor, clique [AQUI](#).

Órgão Gestor: **Portal da Transparência**
Cadastro: **Cadastro Nacional de Empresas Inidôneas e Suspensas**
Resultado da consulta: **Nada Consta**

Para acessar a certidão original no portal do órgão gestor, clique [AQUI](#).

Órgão Gestor: **Portal da Transparência**
Cadastro: **CNEP - Cadastro Nacional de Empresas Punidas**
Resultado da consulta: **Nada Consta**

Para acessar a certidão original no portal do órgão gestor, clique [AQUI](#).

Obs: A consulta consolidada de pessoa jurídica visa atender aos princípios de simplificação e

MATÕES DO NORTE / MA	
PROC.	1804001/2022
FLS.	2214
RUB.	00

racionalização de serviços públicos digitais. Fundamento legal: Lei nº 12.965, de 23 de abril de 2014, Lei nº 13.460, de 26 de junho de 2017, Lei nº 13.726, de 8 de outubro de 2018, Decreto nº 8.638 de 15, de janeiro de 2016.

Improbidade Administrativa e Inelegibilidade

Certidão Negativa

Certifico que nesta data (20/09/2022 às 15:52) NÃO CONSTA no Cadastro Nacional de Condenações Cíveis por Ato de Improbidade Administrativa e Inelegibilidade registros de condenação com trânsito em julgado ou sanção ativa quanto ao CPF nº 499.117.243-87.

A condenação por atos de improbidade administrativa não implica automático e necessário reconhecimento da inelegibilidade do condenado.

Para consultas sobre inelegibilidade acesse portal do TSE em <http://divulgacandcontas.tse.jus.br/>

Esta certidão é expedida gratuitamente. Sua autenticidade pode ser por meio do número de controle 632A.0BF7.F037.B959 no seguinte endereço: https://www.cnj.jus.br/improbidade_adm/autenticar_certidao.php

20/09/2022 15:53



FILTROS APLICADOS:

CPF / CNPJ: 49911724387

LIMPAR

Data da consulta: 20/09/2022 15:53:07

Data da última atualização: 20/09/2022 12:00:04

DETALHAR	CNPJ/CPF DO SANCIONADO	NOME DO SANCIONADO	UF DO SANCIONADO	ÓRGÃO/ENTIDADE SANCIONADORA	TIPO DA SANÇÃO	DATA DE PUBLICAÇÃO DA SANÇÃO	QUANTIDADE
Nenhum registro encontrado							

MATÕES DO NORTE / MA
 PROC. 1504001/2022
 FLS. 215
 RUB. 01

MATÕES DO NORTE / MA	
PROC.	1807001/2022
FLS.	216
RUB.	11



TRIBUNAL DE CONTAS DA UNIÃO
CERTIDÃO NEGATIVA
DE
LICITANTES INIDÔNEOS

(Válida somente com a apresentação do CPF)

Nome completo: **ALBERTO BATISTA DE SOUZA**

CPF/CNPJ: **499.117.243-87**

O Tribunal de Contas da União **CERTIFICA** que, na presente data, o (a) requerente acima identificado(a) **NÃO CONSTA** da relação de responsáveis inidôneos para participar de licitação na administração pública federal, por decisão deste Tribunal, nos termos do art. 46 da Lei nº 8.443/92 (Lei Orgânica do TCU).

Não constam da relação consultada para emissão desta certidão os responsáveis ainda não notificados do teor dos acórdãos condenatórios, aqueles cujas condenações tenham tido seu prazo de vigência expirado, bem como aqueles cujas apreciações estejam suspensas em razão de interposição de recurso com efeito suspensivo ou de decisão judicial.

Certidão emitida às 15:54:40 do dia 20/09/2022, com validade de trinta dias a contar da emissão.

A veracidade das informações aqui prestadas podem ser confirmadas no sítio <https://contas.tcu.gov.br/ords/f?p=INABILITADO:5>

Código de controle da certidão: 2XMC200922155440

Atenção: qualquer rasura ou emenda invalidará este documento.

MATÕES DO NORTE / MA	
PROC.	1804001 / 2022
FLS.	017
RUB.	01

JUNTADA DE PROPOSTA FINAL

Junto aos autos do processo licitatório nº 024/2022, na modalidade PREGÃO ELETRÔNICO, a **PROPOSTA FINAL** apresentadas para o presente certame.

Matões do Norte - MA, em 19 de setembro de 2022.

Allan Lima da Silva
Allan Lima da Silva
Pregoeiro Municipal
Portaria nº 179/2022

Processo Administrativo nº 1507001/2022
Modalidade: Pregão Eletrônico nº 024/2022
Tipo: Menor Preço por Item

MATÕES DO NORTE / MA	
PROC.	1507001/2022
FLS.	278
RUB.	118

Objeto: Registro de preço para eventual e futura aquisição de equipamentos hospitalares, para atender as necessidades da Secretaria Municipal de Matões do Norte/MA.

PROPOSTA FINAL:

**ASCLEPIOS
EQUIPAMENTOS
HOSPITALARES EIRELI
CNPJ: 33.068.320/0001-32**



ASCLÉPIOS
Equipamentos Hospitalares

Pinhais, 12 de setembro de 2022.

33.068.320/0001-32

CAD ICMS: 90808293-18

ASCLEPIOS EQUIPAMENTOS
HOSPITALARES EIRELI

Rua Graça Aranha, nº 875, Brcão 02 Sala A
Vargem Grande – Pinhais – PR
CEP 83.321-020

À
PREFEITURA MUNICIPAL DE MATÕES DO NORTE
MATÕES DO NORTE - MA

MATÕES DO NORTE / MA	
PROC.	1304001/2022
FLS.	2219
RUB.	110

PROPOSTA COMERCIAL REF. AO PREGÃO ELETRÔNICO Nº 024/2022 - SRP
PROCESSO ADMINISTRATIVO Nº 1507001/2022

ABERTURA: 12/09/2022
HORÁRIO: 10:00

Prezados Senhores,

A empresa Asclépios, conforme dados informados abaixo, apresenta proposta comercial para fornecimento dos itens abaixo discriminados, conforme exigido no Edital de Pregoão Eletrônico, que integra o instrumento convocatório da licitação em epígrafe.

Dados Gerais da empresa:

Razão Social: Asclépios Equipamentos Hospitalares Eireli

CNPJ: 33.068.320/0001-32 - **I.E. nº** 90808293-18

Endereço: Rua Graça Aranha, nº 875, Brcão 2, Sala A, Bairro Vargem Grande, Pinhais/PR, CEP 83321-020

Telefone: (41) 3699-4237

e-mail: asclepioshospitalares@uol.com.br

Dados para assinatura de Atas e Contratos:

Sócia-Proprietária:

Patricia Bach

CPF: 031.309.619-84 RG: 7.749.742-0/SESP-PR

Dados Bancários:

Banco do Brasil

Caixa Econômica Federal

Banco Bradesco

AG nº 1622-5

AG 1630

AG 01205

C/C: 20.327-0

C/C: 3085-9

C/C: 14344-8

PROPOSTA DE PREÇOS

ITEM	QTDE	UNID	DESCRIÇÃO	Marca/ Fabricante/ Modelo/ Registro no M.S. nº	PREÇO	
					UNITÁRIO	TOTAL
04	15	UND	Aparelho de pressão em pedestal: Manômetro Aneróide; Proteção de escala por vidro; Graduação em: 0mmHg; Mínimo: 300mmHg; sem dispositivo limitador de elemento sensor; Braçadeira de algodão; Fecho por velcro; tubo espiral de PVC; Base em ferro.	PREMIUM/ WENZHOU KANGJU MEDICAL INSTRUMENTS CO. LTD - CHINA, REPÚBLICA POPULAR/ H200 RODIZIOS/ 80275310022	443,00	6.645,00
30	5	UND	Detector Fetal de Mesa com Display: Permite a detecção do coração do feto e o diagnóstico da gravidez múltipla entre a 10ª e 12ª semana de gestação, possibilitando a avaliação do ritmo cardíaco fetal durante a gravidez e pré-parto. Posteriormente por volta da 24ª à 26ª semana de gravidez, o som distinto e claro da placenta ajuda sua localização e facilita o diagnóstico da placenta prévia. O fluxo do cordão umbilical, também pode ser buvido nesse estágio. São aferidos para uma excelente sensibilidade e um menor nível de ruídos, obtendo assim ótimos resultados na obstetrícia. Gabinete e transdutor em material Abs. de alto impacto que evita a oxidação e	JUMPER/ ShenZhen Jumper Medical Equipment Co., Ltd. - CHINA, REPÚBLICA POPULAR/ JPD- 100E/ 80901110024	990,00	4.950,00



ASCLÉPIOS
Equipamentos Hospitalares

33.068.320/0001-32

CAD ICMS: 90808293-18

ASCLEPIOS EQUIPAMENTOS
HOSPITALARES EIRELI

Rua Graça Aranha, nº 875, Brcão 02 Sala A
Vargem Grande - Pinhais - PR

CEP 83.321-030

		<p>deterioração aolongo do tempo. Suporte lateral para transdutor facilitando seu armazenamento e transporte. Desligamento automático após 1 minuto sem uso, controle de volume tonalidade. Ao desligar o e equipamento a última configuração de volume e tonalidade ficam armazenados na memória. Equipamento com display digital Led com capacidade de demonstrar os batimentos cardíacos fetais na faixa de 30 a 240 bpm (batimentos por minuto). Possui três modos de funcionamento: Modo um: Permite ao usuário visualizar os batimentos em tempo real. Modo dois: Calcula uma média dos batimentos cardíacos. Modo três: Permite a seleção de um intervalo manualmente para medir OS batimentos cardíacos. Transdutor descontável, facilitando a troca em caso de manutenção, com tecnologia micro processada que dispensa a calibração do equipamento após sua substituição. Saída para fone de ouvido e - gravador de som. Filtro minimizador de - interferência durante a utilização. Alimentação por energia elétrica. Produto projetado em conformidade aos requisitos e normas: ABNT Nbr IEC60601-1:1997 / Iec 60601-1-2:2006 Iec 60601-14:2004/ Iec 60601-2-37:2003. Especificações: Faixa de medição de Fcf: 30 a 240 Bpm. Ciclagem de 6.000 a 60.000 e frequência de trabalho 2mhz 10%. Alimentação chaveada que opera de 110 a 230 v 10% e frequência de 50/60hz. Diâmetro máximo do foco Ultrassônico: 50 mm. Profundidade máxima do feixe ultrassônico: 200 a 250 mm. Controle de volume digital: 9 níveis (1-9). Controle de tonalidade digital: 10 níveis (0 - 9). Alojamento para transdutor na lateral do gabinete. Saída para fone de ouvido ou gravador de som. Possui fusível de proteção contra sobrecarga da corrente elétrica. Peso líquido: 1,8Kg. Dimensões: (I. p. a) 217x250x100mm. Potência: 32 Va/ 15W. Potência ultrassônica: 5mh/cm².Garantia: 2 Fone para anos. Conteúdo da Embalagem:01 - Df 7000 d; 01 Transdutor 2MHZ; 01 ouvido; 01 Frasco de gel; 01 - Cabo de - alimentação; 01 - Manual de instruções.</p>		<p>MATÓES DO NORTE / MA PROC. <u>809001/12022</u> FLS. <u>3000</u> RUB. <u>118</u></p>	
31	15	UND	<p>JUMPER/ ShenZhen Jumper Medical Equipment Co., Ltd. - CHINA, REPÚBLICA POPULAR/ JPD- 100B/ 80901110024</p>	315,00	4.725,00





ASCLÉPIOS
Equipamentos Hospitalares

33.068.320/0001-32

CAD ICMS: 90808293-18

ASCLEPIOS EQUIPAMENTOS

HOSPITALARES EIRELI

Rua Graça Aranha, nº 875, Barracão 2 Sala A

Vargem Grande - Pinhais - PR

CEP 83.321-020

MATÔES DO NORTE / MA

PROC. 1804001 / 2022
FLS. 2021
RUB. 08

32	15	UND	<p>Detector fetal portátil: Sonar modelo portátil, utilizado para detectar batimentos cardíacos fetais a partir da 10ª à 12ª semana de gestação, possibilitando a avaliação do ritmo cardíaco fetal durante a gravidez e parto. Esse método diagnóstico permite um meio simples de estabelecer positiva e imediatamente a viabilidade fetal em gravidez prematura e pode facilmente ser usado para verificar se existe vida fetal durante a ameaça de aborto. É ainda possível detectar gravidez múltipla, a partir da 10ª à 12ª semana. Posteriormente, por volta da 24ª à 26ª semana de gravidez, o som distinto e claro da placenta ajuda sua localização e facilita o diagnóstico da placenta prévia. O fluxo do cordão umbilical, também pode ser ouvido nesse estágio. É aferido para uma excelente sensibilidade e um menor nível de ruídos, obtendo assim ótimos resultados na obstetria. Produzido dentro das normas de qualidade tecnologia. Especificações e Técnicas: Ciclagem: 6.000 60.000. a Alimentação: bateria alcalina 9 V IEC 6LR61/6LF22; Frequência: 2mhz ± 10%; Potência máxima de consumo: 2VA; Faixa de medição de FCF: 60 a 210bpm; Precisão da medição da FCF: ± 2% da faixa; Dimensões: 33 X 117 X 131 mm; média de duração da bateria: 01h20min. Gabinete e transdutor confeccionado em plástico ABS 04 modos de funcionamento; indicador de batimento cardíaco fetal e bateria fraca no display com contador numérico digital; Saída para fone de ouvido. Carregador para bateria utiliza rede elétrica (110 v) ou (220 v). Desligamento automático para economia de bateria após 1 minuto sem detecção. Alojamento para transdutor na lateral do aparelho. Compartimento para a bateria localizado na traseira. Conteúdo da embalagem: 01 - DF 7001; 01 - Gel ultrassônico 50g; 01 - Fone de ouvido intra-auricular; 01 Manual de - instruções 01 - Alça para transporte; 01 - Bolsa para armazenamento; 01 Carregador de bateria 9 v x 200 MAH alcalina recarregável; 01 Bateria 9 v x 200 MAH alcalina - recarregável; Peso líquido: 400g; Peso bruto: 500g.</p>	<p>JUMPER/ ShenZhen Jumper Medical Equipment Co., Ltd. - CHINA, REPÚBLICA POPULAR/ JPD- 100B/ 80901110024</p>	495,00	7.425,00
46	2	UND	<p>Monitor de sinais vitais multiparâmetros: Monitor de sinais vitais multiparâmetros com canais de ECG, oximetria SPO2, pressão PNI não invasiva, respiração RESP e temperatura TEMP. Congelamento de forma de onda. Monitoramento em modo adulto, infantil e infantil Memória não volátil: limites de alarme, data, hora e tipo de paciente. Ecrã LCD-TFT a cores de 7" Controlo digital do volume do sinal acústico dos impulsos e dos alarmes. Desligamento automático em caso de bateria fraca. Armazenamento de tendências: 72 horas (Gráfico ou tabela)</p>	<p>CREATIVE/ SHENZHEN CREATIVE INDUSTRY CO., LTD. - CHINA, REPÚBLICA POPULAR/ K12/ 80901110026</p>	5.130,00	10.260,00





ASCLÉPIOS
Equipamentos Hospitalares

33.068.320/0001-32

CAD ICMS: 90808293-18

ASCLEPIOS EQUIPAMENTOS
HOSPITALARES EIRELI

Rua Graça Aranha, nº 875, Brcão 02 Sala A
Vargem Grande – Pinhais **PR**
CEP 83.321-020

			MATÕES DO NORTE / MA				
47	15	UND	Nebulizador de 4 saídas com suporte: Tensão: Bivolt automático (127/220V); Frequência: 60Hz; Fusível: 5A Ação rápida 2cm; Proteção térmica: <150°C; Compressor: 150W 1/5CV; Pressão máxima: >30 PSI; Estabilidade mecânica: fixos com pés de borracha; Tempo de nebulização: em torno de 15 min (para 5ml) podendo variar dependendo do medicamento utilizado; Tipo de proteção contra choque elétrico: equipamento de Classe I; Grau de proteção contra choque elétrico: parte aplicada de tipo B; Grau de proteção contra penetração nociva de água: IPXO.	ASCLEPIOS/ Asclepios Equipamentos Hospitalares Eireli - BRASIL/ NI-200/ 81941119001	PROC. <u>3807001/2027</u> FLS. <u>2007</u> RUB. <u>118</u>	1.150,00	17.250,00
50	20	UND	Oxímetro portátil com curva (bateria recarregável + carregador): Oxímetro de Pulso Portátil tipo Palm com bateria recarregável, GIB possui Visor LCD, Curva Pletismográfica, Alarme e Bateria Recarregável com sensor Adulto, sensor neonatal opcional. O oxímetro GIB atende paciente adulto e neonatal (conforme sensor utilizado). Possui design otimizado e compacto, com tela LCD e exibição da curva pletismográfica na tela. Possui Comunicação com computador para upload de dados para análise ou impressão, função de economia de energia e memória embutida para dados. O oxímetro portátil G1B é ideal para consultório, clínicas e centro cirúrgicos, pode ser utilizado em pacientes adultos, pediátricos e neonatal. ACOMPANHA: Manual; Carregador de bateria 01 (um) sensor Adulto, sensor neonatal opcional. Parâmetros de monitoramento: SpO2 e pulso: SpO2. Tipo de paciente: Adulto, infantil e neonatal; Faixa de mensuração: 0-100%; Resolução: 1%; Precisão: +- 2% (em 70%-100%); Pulsação Faixa de mensuração: 30-254 bpm; Resolução: 1 bpm; Precisão: +-2 bpm; Requisitos de energia; voltagem de entrada: 98-260V AC 50/60 Hz; Consumo de energia: <6VA.	LEPU/ LEPU MEDICAL TECHNOLOGY (BEIJING) CO., LTD. - CHINA, REPÚBLICA POPULAR/ PC-66B/ 80102519128		780,00	15.600,00
VALOR TOTAL DA PROPOSTA POR EXTENSO: sessenta e seis mil, oitocentos e cinquenta e cinco reais						TOTAL	66.855,00

FATURAMENTO MÍNIMO R\$1.300,00 (um mil e trezentos reais)

Declaramos, ainda, que estamos enquadrados no Regime de Tributação de Empresa de Pequeno Porte, conforme estabelece Artigo 3º da Lei Complementar 123, de 14 de dezembro de 2006.

Declaramos:

Que concordamos com todas as condições do edital, que todos os produtos cotados possuem garantia de 12 (doze) meses, contra defeitos de fabricação, que estão inclusos no valor acima propostos todas as despesas com mão-de-obra e, todos os tributos e encargos fiscais, sociais, trabalhistas, previdenciários e comerciais e, ainda, os gastos com transporte/frete e acondicionamento dos produtos em embalagens adequadas.



ASCLÉPIOS
Equipamentos Hospitalares

PROC. 33046/01/2002
FLS. 202
RFB 33.068.320/0001-32

CAD ICMS: 90808293-18
ASCLEPIOS EQUIPAMENTOS
HOSPITALARES EIRELI
Rua Graça Aranha, nº 875, Brcão 02 Sala A
Vargem Grande - Pinhais - PR
CEP 83.321-020

Validade da Proposta: 60 (sessenta) dias, o qual será contado a partir da data da sessão pública.

Entrega: Conforme Edital

Pagamento: Conforme Edital

DECLARA, que:

- *cumpre os requisitos estabelecidos no artigo 3º da Lei Complementar nº 123, de 2006, estando apta a usufruir do tratamento favorecido estabelecido em seus arts. 42 a 49;*
- *está ciente e concorda com as condições contidas no Edital e seus anexos;*
- *cumpre os requisitos para a habilitação definidos no Edital e que a proposta apresentada está em conformidade com as exigências editalícias;*
- *inexistem fatos impeditivos para sua habilitação no certame, ciente da obrigatoriedade de declarar ocorrências posteriores;*
- *não emprega menor de 18 (dezoito) anos em trabalho noturno, perigoso ou insalubre e não emprega menor de 16 (dezesseis) anos, salvo menor, a partir de 14 (quatorze) anos, na condição de aprendiz, nos termos do artigo 7º, XXXIII, da Constituição;*
- *a proposta foi elaborada de forma independente, nos termos da Instrução Normativa SLTI/MPOG nº 2, de 16 de setembro de 2009;*
- *não possui, em sua cadeia produtiva, empregados executando trabalho degradante ou forçado, observando o disposto nos incisos III e IV do art. 1º e no inciso III do art. 5º da Constituição Federal;*
- *conforme disposto no art. 93 da Lei nº 8.213, de 24 de julho de 1991, estou ciente do cumprimento da reserva de cargos prevista em lei para pessoa com deficiência ou para reabilitado da Previdência Social e que, possuo 10 (dez) funcionários em minha empresa.*

Patrícia Bach
Sócia-Gerente
RG 7.749.742-0
CPF 031.309.619-84



PREFEITURA MUNICIPAL DE MATÕES DO NORTE/MA
CNPJ Nº 01.612.831/0001-87
AV. DR. ANTÔNIO SAMPAIO, 100 - CENTRO, CEP: 65.468-000
COMISSÃO PERMANENTE DE LICITAÇÃO

Processo Administrativo nº 1507001/2022
Modalidade: Pregão Eletrônico nº 024/2022
Tipo: Menor Preço por Item

MATÕES DO NORTE / MA	
PROC.	1507001/2022
FLS.	224
RUB.	108

Objeto: Registro de preço para eventual e futura aquisição de equipamentos hospitalares, para atender as necessidades da Secretaria Municipal de Matões do Norte/MA.

PROPOSTA FINAL:

**EXPANSAO COMERCIO
LTDA**

CNPJ: 31.504.008/0001-19

PREGÃO ELETRÔNICO N°: 024/2022
PROCESSO ADMINISTRATIVO N°: 1507001/2022
TIPO: MENOR PREÇO POR ITEM
DATA: 12/09/2022
HORA: 09:00 HRS

OBJETO: REGISTRO DE PREÇO PARA EVENTUAL E FUTURA AQUISIÇÃO DE EQUIPAMENTOS HOSPITALARES, PARA ATENDER AS NECESSIDADES DA SECRETARIA MUNICIPAL DE SAÚDE DE MATÕES DO NORTE/MA.

PROPOSTA DE PREÇOS READEQUADA

AO
PREGOEIRO E EQUIPE DE APOIO.

Prezados Senhores,

Pelo presente, submetemos à apreciação de Vossas Senhorias, a nossa proposta relativa a licitação em epígrafe, assumindo inteira responsabilidade por quaisquer erros ou omissões que venham a ser verificados na preparação da mesma e declaramos ainda que, temos pleno conhecimento das condições em que se desenvolverão os trabalhos e concordamos com a totalidade das instruções e critérios de qualificação definidos no edital.

PROPONENTE

Razão Social: Expansão Comércio Ltda.
CNPJ: 31.504.008/0001-19
Endereço: Avenida do Alumínio, nº 5 – Qda 09 – Residencial Canaã – Anil – São Luís - Ma.
Inscrição Estadual: 125759460
E-mail: expansao.licitacao01@gmail.com

DADOS BANCÁRIOS DA EMPRESA:

Dados Bancários
Banco: BANCO DO BRASIL
Agencia: 3650-1
Conta Corrente: 53398-X

INFORMAÇÕES DO REPRESENTANTE QUE ASSINARÁ A ATA DE REGISTRO DE PREÇOS

Nome Completo: ANSELMO MATOS CASTRO
Nacionalidade: BRASILEIRO
Estado Civil: SOLTEIRO
Cargo: SÓCIO ADMINISTRADOR
Carteira de Identidade: 369781953-GEJUSP-MA
CPF: 619.008.263-72



EXPANSÃO

odonto hospitalar

MATÕES DO NORTE / MA
PROC. <u>1507001/2022</u>
FLS. <u>3226</u>
RUB. <u>[assinatura]</u>

PLANILHA DA PROPOSTA (ESPECIFICAÇÕES, QUANTITATIVOS, MARCA/FABRICANTE E PREÇO)

ITEM	DESCRIÇÃO	MARCA	MODELO	UND	QUANT.	VALOR UNITARIO	VALOR TOTAL
15	Bolsa para APH: confeccionadas em Poliéster 600 com engates em Nylon, materiais de alta resistência e durabilidade. Possuem duas alças laterais e um tiracolo, quatro bolsos externos e um interno, para melhor acomodação dos equipamentos e materiais para o resgate.	RESGATEX	BAPHVV	UND	3	R\$ 445,00	R\$ 1.335,00
24	Carro curativo com balde e bacia: O Carro Curativo com Balde e Bacia é um equipamento utilizado para descanso de qualquer tipo de equipamentos. Muito utilizada em hospitais, clínicas, consultórios e até mesmo em sua residência. O Carro Curativo com Balde e Bacia é construído com armação tubular, tampo e prateleira em chapa de aço esmaltada, pés, varandas e suporte para balde e bacia, pés com rodízios de 03 polegadas. Acompanha 01 (um) balde em alumínio polido e 01 (uma) bacia inoxidável. Pintura epóxi; 4 Rodízios de 03 polegadas; Tampo e prateleira em chapa 75 x45 cm; Estrutura em tubos redondos.	MODELO MOVEIS	MM-68	UND	10	R\$ 899,00	R\$ 8.990,00
25	Carro de emergência: Puxador na cor Azul Marinho; Tampo em aço carbono; 4 Rodas com travas; 4 Parachoques; 3 Gavetas simples em policarbonato (10cm de altura); 1 Gaveta tripla em policarbonato (30cm de altura); 1 Fecho geral para lacre e/ou cadeado; 1 Divisória organizadora da gaveta; 1 Bandeja auxiliar; 1 Suporte para régua de tomadas; Suporte de soro; 1 Suporte para cardiovorsor/ desfibrilador; 1 Suporte para cilindro de oxigênio; 1 Prancha de massagem 0,58x0,30cm; 1 Suporte de dispenser; Dimensões: 0,79x0,53x0,90 (CxLxA);	FORÇA MEDICA	FM0027E	UND	2	R\$ 3.625,00	R\$ 7.250,00
28	Compressor isento de óleo/ odontológico: 30 litros no reservatório, deslocamento, 212 litros de ar por minuto. Motor 220 volts monofásico.	MOTOMIL	CMO 8/50	UND	2	R\$ 3.190,00	R\$ 6.380,00
37	Glicosímetro: intervalo de medição entre 20 e 600 mg/dl; volume de amostra sanguínea necessária: 0,5 (microlitro); memória para 300 resultados de teste (data e hora); faixa de transferência de dados via usb;-codificado (chip incluso nas embalagens de tiras);- cálculo automático das medias de resultados K7, 14 e 30 dias);- indicado para uso pessoal (auto teste) e profissional	MEDLEVENSOHN	ON CALL PLUS	UND	50	R\$ 174,00	R\$ 8.700,00



EXPANSÃO

odonto hospitalar

MATÕES DO NORTE / MA	
PROC.	9509001/2027
FLS.	2224
RUB.	00

45	Mesa ginecológica material de confecção aço. Gabinete com portas e gavetas não possui.	SALUTEM	S-0981-P	UND	5	R\$ 1.179,00	R\$ 5.895,00
48	Negatoscópio 1 corpos: Constituido em chapa de aço Espessura de 046 mm Bitola 26; Pintura Epoxi com frente de acrílico leitoso Fixação de RX por roletes em bivolt; Com Lâmpada de LED; Plug Bipolar; Acompanha Dois Suportes para a Mesa; Especificações técnicas; Chave liga/desliga: Duas posições; bivolt automático 127V/220V; Cor do corpo: Branco; Dimensões (cm): 35 X 7 X 45; Área iluminada (cm): 32 X 35,5; Peso: 2 kg; Frequência: 50/60 Hz; Lâmpada: LED de alto brilho; Garantia: 1 ano.	SALUTEM	S-1040-1	UND	15	R\$ 340,00	R\$ 5.100,00
VALOR TOTAL							R\$ 43.650,00

VALOR TOTAL DA PROPOSTA: R\$ 43.650,00 (QUARENTA E TRES MIL, SEISCENTOS E CINQUENTA REAIS).

A EMPRESA: EXPANSÃO COMÉRCIO LTDA DECLARA QUE:

1 ESTÃO INCLUSAS NO VALOR COTADO TODAS AS DESPESAS COM MÃO DE OBRA E, BEM COMO, TODOS OS TRIBUTOS E ENCARGOS FISCAIS, SOCIAIS, TRABALHISTAS, PREVIDENCIÁRIOS E COMERCIAIS E, AINDA, OS GASTOS COM TRANSPORTE E ACONDICIONAMENTO DOS PRODUTOS EM EMBALAGENS ADEQUADAS.

2 VALIDADE DA PROPOSTA: 60 (SESENTA) DIAS.

3 PRAZO DE INICIO DE FORNECIMENTO/EXECUÇÃO DOS SERVIÇOS DE ACORDO COM O ESTABELECIDO NO TERMO DE REFERENCIA (ANEXO I) DO EDITAL DESSE PROCESSO.

4 QUE NÃO POSSUI COMO SÓCIO, GERENTE E DIRETORES, SERVIDORES DA PREFEITURA MUNICIPAL DE MATÕES DO NORTE/MA, E AINDA CÔNJUGE, COMPANHEIRO OU PARENTE ATÉ TERCEIRO GRAU.

5 QUE O PRAZO DE INICIO DA ENTREGA DOS MATERIAIS SERÁ DE ACORDO COM OS TERMOS ESTABELECIDOS NO ANEXO I, DESTA EDITAL A CONTAR DO RECEBIMENTO, POR PARTE DA CONTRATADA, DA ORDEM DE COMPRA OU DOCUMENTO SIMILAR, NO ENDEREÇO INFORMADO NA ORDEM DE FORNECIMENTO ASSIM COMO TODOS OS EQUIPAMENTOS SERÃO AVALIADOS, SOB PENA DE DEVOLUÇÃO DE NÃO ACEITE, CASO NÃO ATENDA A DISCRIMINAÇÃO DO TERMO DE REFERÊNCIA DO REFERIDO EDITAL OU DE MÁ QUALIDADE.



EXPANSÃO
odonto hospitalar

MATÔES DO NORTE / MA	
PROC.	1509001 / 2022
FLS.	3228
RUB.	118

SÃO LUIS, 21 DE SETEMBRO DE 2022.

ANSELMO Assinado de forma digital por
MATOS ANSELMO MATOS
CASTRO:61 CASTRO:61900826
372
900826372 Dados: 2022.09.21 09:27:57 -03'00'

EXPANSÃO COMÉRCIO LTDA – EPP
AV. DO ALUMINIO – Nº 05 – BAIRRO: RES. CANAÃ – CEP: 65049-380 – SÃO LUÍS –MA – FON: (98) 98484-5757
E-mail: expansao.licitacao01@gmail.com
CNPJ: 31.504.008/0001-19
Representante Legal
Anselmo Matos Castro
RG: 369781953-GEJUSP-MA CPF: 619.008.263-72



PREFEITURA MUNICIPAL DE MATÕES DO NORTE/MA
CNPJ Nº 01.612.831/0001-87
AV. DR. ANTÔNIO SAMPAIO, 100 - CENTRO, CEP: 65.468-000
COMISSÃO PERMANENTE DE LICITAÇÃO

Processo Administrativo nº 1507001/2022
Modalidade: Pregão Eletrônico nº 024/2022
Tipo: Menor Preço por Item

MATÕES DO NORTE / MA	
PROC.	1507001 / 2022
FLS.	229
RUB.	

Objeto: Registro de preço para eventual e futura aquisição de equipamentos hospitalares, para atender as necessidades da Secretaria Municipal de Matões do Norte/MA.

PROPOSTA FINAL:

**FBDL COMERCIO E
SERVICOS LTDA**

CNPJ: 38.890.258/0001-83

À
Prefeitura Municipal de Matões do Norte
Comissão Permanente de Licitação-CPL
Av. Dr. Antônio Sampaio nº100- Centro
Matões do Norte/MA
Pregão Eletrônico nº 024/2022
Processo: Administrativo nº 1507001/2022.
Objeto: (Registro de Preços para eventual e futura Aquisição de equipamentos hospitalares, para atender as necessidades da Secretaria Municipal de Saúde de Matões do Norte -MA).
Data: 12/09/2022
Hora: 09:00Hs

Adequação de Proposta de Preços Após Etapa de Lances

Identificação da Proponente

RAZÃO SOCIAL: FBDL Comercio e Serviços LTDA- ME	
NOME DE FANTASIA: Distribuidora Hosp Med	
CNPJ: 38.890.258/0001-83	
INSC. EST: 12665089-6	
OPTANTE PELO SIMPLES? SIM (X) NAO()	
ENDEREÇO: Rua Três, nº 33-	
BAIRRO: Residencial Primavera	CIDADE: São Luís/MA
CEP: 65.052-849	E-MAIL: lulamunizfbdl@gmail.com
TELEFONE: (98) 99118-1550	FAX:
CONTATO DA LICITANTE: Luís Munis	TELEFONE: (98) 99118-1550 / 98115-3076
BANCO DA LICITANTE: Banco Itaú	CONTA BANCÁRIA DA LICITANTE: 99855-2
Nº DA AGENCIA: 2854	

Item	Descrição	Marca/ Fabricante	Reg. na Anvisa	Unid.	Quant.	V. Unit.	V. Total
06	Armário em aço: acabamento superficial pintura eletrostática com epóxi., cor cinza, quantidade portas 2 und, quantidade prateleiras 4 und, altura 1,98 m, largura 1,18 m, profundidade 0,40 m, características adicionais pés reguláveis, material chapa aço 22.	Elite aço	Isento Conforme RDC 185/2001	Unid.	20	907,00	18.140,00
21	Cadeira para coleta de sangue de doadores de sangue total: serviços de hemoterapia, com estrutura em aço carbono revestida por pintura eletrostática a pó. Estofamento anatômico em espuma de alta densidade, revestida em corvin de fácil assepsia, estofamento removível para facilitar a limpeza. Apoio para cabeça removível, em espuma e revestido em corvin Proteção contra superaquecimento dos motores, permite movimento independente das costas, das pernas e da altura do assento. Apoio ajustável para os pés. Dotada de motores elétricos conectados a unidade de comando dotada de teclado de membrana, com acionamento por controle remoto com fio, capaz de reclinar a partir da posição sentado até a posição de Trendelemburg. Altura do assento de 64 cm, em relação ao piso, altura máxima de elevação do assento de 84 cm em relação ao piso. Carga máxima de elevação de 150 quilos.	Metal solution	Isento Conforme RDC 185/2001	Unid.	2	1.069,00	2.138,00

CNPJ: 38.890.258/0001-83

Rua 3, Q5 N33, COHATRAC III, São Luis - MA
CEP - 65.052-849

lulamunizfbdl@gmail.com

(98) 99110-3076

	Montada sobre 4 rodízios com freio, para total mobilidade e segurança. Deve ser dotada de 2 apoios anatômicos e móveis de braço, totalmente ajustáveis a qualquer posição, com trava de parada na posição superior, para maior segurança ao sentar e levantar.						
39	Longarina 4 lugares: longarina sem braço 4 lugares resistência mínima de 120kg por pessoa. Modelo: fixa. Revestimento do assento e encosto: propileno na cor preta. Estrutura em aço na cor preta com resistência mínima de 480kg	Millamoveis	Isento Conforme RDC 185/2001	Unid.	15	1.086,00	16.290,00
41	Maca clínica: material aço inoxidável, tipo obeso, acabamento da superfície pintura eletrostática, rodas 4 rodízios 8", sendo 2 com freio, comprimento até 1,90 m, largura cerca de 0,80 m, altura cerca de 0,80 m, capacidade de carga até 300 kg, componentes suporte soro removível, componentes 01 para choque emborrachado, características adicionais cabeceira regulável por cremalheira, características adicionais 01 grades escamoteáveis, acessórios leito fixo c/ colchão, courvin.	Br cirurgica	Isento Conforme RDC 185/2001	Unid.	15	1.349,00	20.235,00
51	Poltrona hospitalar: mat. de confecção aço. assento e encosto ferro pintado/estofado Courvin, capacidade até 120kg, reclinção acionamento manual.	Br cirurgica	Isento Conforme RDC 185/2001	Unid.	10	1.169,00	11.690,00
55	Régua antropométrica: Com marcador removível; Qualidade e resistência; Madeira marfim; Escala de 100 cm (1 metro);	Balmak	Isento Conforme RDC 185/2001	Unid.	10	101,00	1.010,00
56	Suporte para perna: Composição: aço carbono com pintura eletrostática branca; Altura mínima de 40 cm. Altura máxima de 52cm; Medidas do apoio de perna: 19cm x 13cm; Peso do produto: 900gr.	Br cirurgica	Isento Conforme RDC 185/2001	Unid.	15	89,00	1.335,00

Valor Total da Proposta R\$: 70.838,00 (Setenta mil, oitocentos e trinta e oito reais).

A empresa: FBDL Comércio e Serviços Ltda- ME, DECLARA QUE:

1- Estão inclusas no valor cotado todas as despesas com mão de obra e, bem como, todos os tributos encargos fiscais, sociais, trabalhistas, previdenciários e comerciais e, ainda, os gastos com transporte e acondicionamento dos produtos em embalagens adequadas.

2- Validade da proposta: 60 (sessenta) dias.

3- Prazo de entrega 05 (cinco) dias úteis após a emissão da ordem de fornecimento emitida pela Secretaria Municipal de Saúde.

4- Que não possui como sócio, gerente e diretores, servidores da Prefeitura Municipal de Matões do Norte/MA, e ainda, conjuge, companheiro ou parente até terceiro grau.

5- Que o prazo de fornecimento será de acordo com os termos estabelecidos no Anexo I, deste edital a contar do recebimento, por parte da contratada, da ordem de fornecimento ou documento similar, todas as etapas dos fornecimentos serão avaliados, sob pena de não aceite, caso não atenda a discriminação do termo de referência dorreferido edital ou de má qualidade.

Nome da Pessoa que assinará o contrato:

Luis Alberto dos Santos Muniz
 RG: 357833953/GEJUSPC-MA
 CPF: 680.791.763-53
 Cargo: Proprietário

São Luís, MA 12 de setembro de 2022.

FBDL COMERCIO E SERVICOS
 LTDA:38890258000183

Assinado de forma digital por FBDL COMERCIO
 E SERVICOS LTDA:38890258000183
 Dados: 2022.09.19 15:58:02 -03'00'

Luis Alberto dos Santos Muniz
 RG: 357833953/GEJUSPC-MA
 CPF: 680.791.763-53
 Cargo: Proprietário

CNPJ: 38.890.258/0001-83

Rua 3, Q5 N33, COHATRAC III, São Luís - MA
 CEP: 65.052-049

lulamunizfbdl@gmail.com

(98) 99110-3076

Processo Administrativo nº 1507001/2022
Modalidade: Pregão Eletrônico nº 024/2022
Tipo: Menor Preço por Item

MATÕES DO NORTE / MA	
PROC.	1807001 / 2022
FLS.	2232
RUB.	

Objeto: Registro de preço para eventual e futura aquisição de equipamentos hospitalares, para atender as necessidades da Secretaria Municipal de Matões do Norte/MA.

PROPOSTA FINAL:

**LONDRIHOSP IMPORTACAO E
EXPORTACAO DE PRODUTOS
MEDICO HOSPITALARES**

EIRELI

CNPJ: 42.650.279/0001-07

MATÕES DO NORTE / MA	
PROC.	1804001 / 202 2
FLS.	2233
RUB.	

À
PREFEITURA MUNICIPAL DE MATÕES DO NORTE
PREGÃO ELETRÔNICO Nº 24/2022

DECLARAÇÃO DE PROPOSTA

A empresa LONDRIHOSP IMPORTAÇÃO E EXPORTAÇÃO DE PRODUTOS MÉDICOS HOSPITALARES EIRELI, CNPJ 42.650.279/0001-07 localizada na Rua Maria Doniak, 133 – Jardim Tropical – Londrina – PR, CEP 86087-635 vem por meio desta apresentar a proposta para o fornecimento do objeto da presente licitação, concordando e acatando todas as estipulações consignadas no respectivo Edital e seus anexos.

Validade da Proposta: Conforme edital.

Prazo de Entrega: Conforme edital.

Prazo de Pagamento: Conforme edital.

Prazo de Garantia e Assistência Técnica: Conforme o edital.

Dados Bancários: BANCO DO BRASIL – AG: 1582-2 - C/C: 30.803-X

Representante Legal responsável pela assinatura de Atas e Contratos:

Gustavo Henrique Carrega

CPF: 084.265.219-16 RG: 12.640.687-8

Endereço residencial: Rua Tupi, 329 – Centro, Londrina – PR CEP: 86020-350

E-MAIL: londrihosplicitacao@gmail.com

Declaramos que os produtos ofertados atendem as especificações estabelecidas no edital e que nos preços propostos no presente documento estão inclusas todas as despesas, tais como impostos, taxas, transporte, entrega, lucro e demais custos diretos e indiretos, não cabendo quaisquer alegações posteriores de omissão de custos na proposta, bem como pleitos adicionais, sendo o objeto do Edital entregue sem acréscimos de valores. Todos os equipamentos cotados estão de acordo com o solicitado no termo de referencia.

Declaramos para os fins do tratamento diferenciado e favorecido que cogita a Lei Complementar nº 123/2006 que estamos enquadrados, na condição de MICROEMPRESA e que não estamos incurso nas vedações a que se reporta o §4º do art. 3º da Lei Complementar nº 123/2006, cientes que a declaração inexata ou falsa importará nas sanções previstas no edital, sem prejuízo das responsabilidades civil e criminal que o ato ensejar.

Declaramos, sob as penas da lei, que o edital e seus anexos foram colocados à nossa disposição, e tomamos conhecimento de todas as informações, condições, locais e grau de dificuldade para execução do objeto da licitação, bem como, que cumpre plenamente os requisitos de habilitação.

Declaramos que assumimos inteira responsabilidade pela autenticidade de todos os documentos que forem apresentados na presente licitação.

Declaramos, sob as penas da lei, que até a presente data inexistem fatos impeditivos para participação e habilitação de nossa empresa na presente licitação, ciente da obrigatoriedade de declarar, caso ocorram fatos posteriores que nos inabilite a participar de licitações. Declaramos

LONDRIHOSP IMPORTAÇÃO E EXPORTAÇÃO DE PRODUTOS MÉDICOS HOSPITALARES EIRELI.

CNPJ: 42.650.279/0001-07 - IE: 90899891-05 - IM: 2933098

RUA MARIA DONIAK, 133 JARDIM TROPICAL CEP 86087-635 LONDRINA - PR

TELEFONE (43) 3334-3142 - E-MAIL: londrihosplicitacao@gmail.com

ainda que a empresa não se encontra declarada inidônea para licitar ou contratar com órgãos da Administração Pública.

Declaramos, sob as penas da lei, em atendimento ao quanto previsto no inciso XXXIII do art. 7º da Constituição Federal, para os fins do disposto no inciso V do art. 27 da Lei 8.666/1993, que não empregamos menor de 18 anos em trabalho noturno, perigoso ou insalubre, NÃO POSSUINDO, AINDA, qualquer trabalho de menores de 16 (dezesesseis) anos.

Declaramos que os sócios e seus representantes não possuem parentesco, em linha reta, colateral ou por afinidade, até o terceiro grau, com os servidores e agentes políticos envolvidos no processo licitatório, e com poder decisório capaz de influenciar no resultado, independentemente da modalidade licitatória.

Declaramos em especial o art. 299 do Código Penal Brasileiro, que a proposta apresentada para participar do referido Pregão foi elaborada de maneira independente e o conteúdo da proposta não foi, no todo ou em parte, direta ou indiretamente, informado, discutido ou recebido de qualquer outro participante potencial ou de fato do referido Pregão, por qualquer meio ou por qualquer pessoa; que não tentou, por qualquer meio ou por qualquer pessoa, influir na decisão de qualquer outro participante potencial ou de fato do referido Pregão quanto a participar ou não da referida licitação; que o conteúdo da proposta apresentada para participar do referido Pregão não foi, no todo ou em parte, direta ou indiretamente, informado, discutido ou recebido de qualquer integrante da Administração da licitante, antes da abertura oficial das propostas.

Londrina, 12 de setembro de 2022.

GUSTAVO HENRIQUE CARREGA
DIRETOR COMERCIAL
CPF 084.265.219-16

42.650.279/0001-07
I.E. 90899891-05
LONDRIHOSP IMP. E EXP. DE
PROD. MÉDICO HOSPITALARES - EIRELI
RUA MARIA DONIAK, 133
JD. TROPICAL - CEP 86087-635
LONDRINA - PR

GUSTAVO HENRIQUE
CARREGA:08426521916

Assinado de forma digital por GUSTAVO HENRIQUE
CARREGA:08426521916
DN: c=BR, o=ICP-Brasil, ou=000001010817368, ou=Secretaria
da Receita Federal do Brasil - RFB, ou=RFB e-CPF A1, ou=AC
SERASA RFB, ou=32584223000130, ou=VIDEOCONFERENCIA,
cn=GUSTAVO HENRIQUE CARREGA:08426521916

LONDRINA, 12 de SETEMBRO de 2022
 A
 PREFEITURA MUNICIPAL DE MATOES DO NORTE
 ESTADO DO MARANHÃO
 Secretária Municipal de Administração
 Presidente da Comissão Permanente de Licitação
 Ref.: Pregão Eletrônico N° 24/2022

LondriHosp
 Produtos Hospitalares

PROPOSTA

ITEM	QTD	DESCRIÇÃO	MARCA / MODELO	VLR UNIT R\$	VLR TOTAL R\$
01	01	AUTOCLAVE HORIZONTAL 21 LITROS - DESCRITIVO CONFORME TERMO DE REFERÊNCIA EM EDITAL	BS / 2.1	4100,00	4.100,00
02	50	APARELHO DE PRESSAO + ESTETOSCOPIO INFANTIL -DESCRITIVO CONFORME TERMO DE REFERÊNCIA EM EDITAL	PREMIUM / INFANTIL	190,00	9.500,00
03	50	APARELHO DE PRESSAO COM ESTETOSCOPIO ADULTO - DESCRITIVO CONFORME TERMO DE REFERÊNCIA EM EDITAL	PREMIUM / ADULTO	140,00	7.000,00
10	02	AUTOCLAVE PARA ODONTOLOGIA - DESCRITIVO CONFORME TERMO DE REFERÊNCIA EM EDITAL	BS / 2.1	3990,00	7.980,00
19	10	CADEIRA DE RODAS EM INOX - DESCRITIVO CONFORME TERMO DE REFERÊNCIA EM EDITAL	PROLIFE / ADULTO	699,00	6.990,00
20	10	CADEIRA DE RODAS HOSPITALAR - DESCRITIVO CONFORME TERMO DE REFERÊNCIA EM EDITAL	PROLIFE / OBESO	1960,00	19.600,00
4	30	ESTETOSCOPIO ADULTO - DESCRITIVO CONFORME TERMO DE REFERÊNCIA EM EDITAL	PREMIUM / ADULTO	65,00	1.950,00
35	20	FOCO CLINICO - DESCRITIVO CONFORME TERMO DE REFERÊNCIA EM EDITAL	RENASCER / LED	400,00	8.000,00
49	15	OTOSCOPIO - DESCRITIVO CONFORME TERMO DE REFERÊNCIA EM EDITAL	MIKATOS / PORTATIL	200,00	3.000,00
53	15	REANIMADOR MANUAL DE SILICONE - DESCRITIVO CONFORME TERMO DE REFERÊNCIA EM EDITAL	FARMATEX / ADULTO	130,00	1.950,00
54	15	REANIMADOR MANUAL DE SILICONE - DESCRITIVO CONFORME TERMO DE REFERÊNCIA EM EDITAL	FARMATEX / INFANTIL	134,00	2.010,00
59	30	TERMOMETRO DIGITAL INFRAVERMELHO - DESCRITIVO CONFORME TERMO DE REFERÊNCIA EM EDITAL	GP 300 / INFRARED	89,00	2.670,00
VALOR TOTAL DA PROPOSTA				74.750,00	
VALOR DA PROPOSTA R\$ 74.750,00 SETENTA E QUATRO MIL, SETECENTOS E CINQUENTA REAIS.					

GUSTAVO HENRIQUE CARREGA
 DIRETOR COMERCIAL
 CPF 084.265.219-16

42.650.279/0001-071
 I.E. 90899891-05
LONDRIHOSP IMP. E EXP. DE
PROD. MÉDICO HOSPITALARES - EMBELI
 RUA MARIA DONIAK, 133
 JD. TROPICAL - CEP 06067-839
LONDRINA - PR

GUSTAVO HENRIQUE
CARREGA:0842652191
 6

Assinado de forma digital por GUSTAVO HENRIQUE CARREGA:08426521916
 DN: c=BR, o=ICP-Brasil, ou=000001010817368, ou=Secretaria da Receita Federal do Brasil - RFB, ou=RFB e-CPF A1, ou=AC SERASA RFB, ou=32584223000130, ou=VIDEOCONFERENCIA, cn=GUSTAVO HENRIQUE CARREGA:08426521916



PREFEITURA MUNICIPAL DE MATÕES DO NORTE/MA
CNPJ Nº 01.612.831/0001-87
AV. DR. ANTÔNIO SAMPAIO, 100 - CENTRO, CEP: 65.468-000
COMISSÃO PERMANENTE DE LICITAÇÃO

Processo Administrativo nº 1507001/2022
Modalidade: Pregão Eletrônico nº 024/2022
Tipo: Menor Preço por Item

MATÕES DO NORTE / MA	
PROC.	1507001 / 2022
FLS.	3036
RUB.	

Objeto: Registro de preço para eventual e futura aquisição de equipamentos hospitalares, para atender as necessidades da Secretaria Municipal de Matões do Norte/MA.

PROPOSTA FINAL:

**SERRANA DISTRIBUIDORA
LTDA**

CNPJ: 30.313.649/0001-23



MATÕES DO NORTE / MA	
PROC.	3504001/2022
FLS.	2237
RUB.	

SERRANA DISTRIBUIDORA LTDA
CNPJ: 30.313.649/0001-23 / INS. EST. 29.490.430-1

END: Avenida Presidente Castelo Branco nº 1420, St. Brasil, cep: 77.824-360, Araguaína - TO

PREFEITURA MUNICIPAL DE MATÕES DO NORTE-MA
PREGÃO ELETRONICO Nº 024/2022

Dados da empresa:		
Razão Social: SERRANA DISTRIBUIDORA LTDA		
CNPJ/CGC nº: 30.313.649/0001-23	Inscrição Estadual nº: 29.490.430-1	
Endereço: AV. PRESIDENTE CASTELO BRANCO Nº1420, ST. BRASIL		
CEP: 77.824-360	Cidade: ARAGUAÍNA-TO	Estado: TOCANTINS, BRASIL
Telefone: (63)98453-3629	e-mail comercial: serranadistribuidora1@gmail.com	
Banco: CAIXA ECONOMICA	Agencia nº: 1141	Conta nº: C/C 1869-9
Dados do responsável para assinatura da ARP		
Nome Completo: RENATO FELICISSIMO MARTINS		
Nacionalidade: Brasileira		
Naturalidade: Porto Nacional		
CPF nº: 029.064.671-54	RG nº: 992.662 SSP-TO	
Endereço: AV. PRESIDENTE CASTELO BRANCO Nº1420, ST. BRASIL		
CEP: 77.824-360	Cidade: ARAGUAÍNA-TO	Estado: TOCANTINS, BRASIL
Telefone: (63)98453-3629	e-mail: serranadistribuidora1@gmail.com	
Cargo / Função: ASSISTENTE FINANCEIRO		

LOTE	DESCRIÇÃO DO ITEM	QUANTIDADE DO ITEM	MARCA/MODELO	VALOR UNITÁRIO	V.TOTAL
14	Biombo triplo: construído com tubos de aço inoxidável de ¾ de diâmetro faces em forte tecido de algodão cru removíveis e pés com rodízios de 2". Dimensões aproximadas: Largura; Aberto: 1,80m. Largura Fechado 0,66m; Altura 1,75 m.	15	SAM MEDIC/SA - 233	R\$ 599,00	R\$ 8.985,00
16	Braçadeira para coleta e injeção: Altura regulável por mandril, base de ferro, esmaltado, Haste de aço inox. Equipado com concha para apoio do braço em aço inox e capa de courvin com mandril para regulagem de inclinação. Altura Mínima: 72 cm - Altura Máxima: 108 cm - apoio de braço estofado pode ser retirado.	20	RUBMED/RB-2030	R\$ 239,00	R\$ 4.780,00
33	Escada com 2 degraus: escada hospitalar, material estrutura em aço inoxidável, número degraus 2 degraus, revestimento degraus antiderrapante em alumínio, características adicionais pés com ponteira de borracha.	20	SAM MEDIC/SA - 1021	R\$ 269,00	R\$ 5.380,00
40	Longarina com 03 (três) lugares com assento e encosto em polipropileno, sem braço: com as seguintes características mínimas: Estrutura tubular confeccionada em aço carbono oblongo 30x50mm, assento e encosto em polipropileno de alta resistência (modelo ISO) na cor: azul marinho, suporte do assento e encosto em haste de aço oblongo pés tubulares duplos com sapatas antiderrapantes, acabamento em pintura eletrostática totalmente automatizada em epóxi pó com pré-tratamento antiferruginoso (fosfatizado), revestindo totalmente a superfície com	15	NOBRE/LONG	R\$ 589,00	R\$ 8.835,00

SERRANA DISTRIBUIDORA LTDA / CNPJ: 30.313.649/0001-23
END: Avenida Presidente Castelo Branco nº 1420, St. Brasil, cep: 77.824-360, Araguaína - TO
TELEFONE: (63) 3361-2920 / EMAIL: serranadistribuidora1@gmail.com



MATÕES DO NORTE / MA	
PROC.	1504001/2022
FLS.	2038
RUB.	

SERRANA DISTRIBUIDORA LTDA

CNPJ: 30.313.649/0001-23 / INS. EST. 29.490.430-1

END: Avenida Presidente Castelo Branco nº 1420, St. Brasil, cep: 77.824-360, Araguaína - TO

	película de aproximadamente 60 microns com propriedades de resistência a agentes químicos. Capacidade de peso admissível/pessoa: 100kg, uniformemente distribuídos, dimensões mínimas: 1,50cm comp. x 0,75cm alt. x 0,50 prof., assento: 46cm x 40cm (larg. x prof.) e encosto: 45cm x 32cm. (larg x alt.).					
57	Suporte para soro: construído em tubos redondos de aço inoxidável com acabamento polido. Coluna receptora da haste com diâmetro de 1 polegada com anel para evitar amassamento e desgaste da haste regulagem de altura por sistema de pressão através de roseta haste em tubo de 3/4 polegadas de diâmetro e 120 mm de espessura de parede com 4 ganchos em forma de cruz. Base revestido em nylon com 5 pés com rodízios. Dimensões da base 0,60 x 0,60; Dimensões Alt. Mín. 1,70 Alt. Máx. 229 m. Cubagem 0,574 M³; Peso 12 Kg.	30	RUBMED/RB-2049	R\$	296,00	R\$ 8.880,00

R\$ 36.860,00

Valor total Por Extenso: R\$36.860,00 (trinta e seis mil e oitocentos e sessenta reais)
VALIDADE DA PROPOSTA: 60 (SESSENTA) DIAS.

ARAGUAÍNA / TO, aos 19/SETEMBRO/ 2022

SERRANA DISTRIBUIDORA LTDA
CNPJ nº 30.313.649/0001-23
RENATO FELÍCIO MARTINS
RG: 982.982 SSP-TO
CPF: 029.084.871-66
Procurador

30.313.649/0001-23
SERRANA DISTRIBUIDORA LTDA
AV. PRESIDENTE CASTELO BRANCO Nº 1420
SETOR BRASIL - CEP 77824-360
ARAGUAÍNA - TOCANTINS

SERRANA DISTRIBUIDORA LTDA / CNPJ: 30.313.649/0001-23
END: Avenida Presidente Castelo Branco nº 1420, St. Brasil, cep: 77.824-360, Araguaína - TO
TELEFONE: (63) 3361-2920 / EMAIL: serranadistribuidora1@gmail.com



PREFEITURA MUNICIPAL DE MATÕES DO NORTE/MA
CNPJ Nº 01.612.831/0001-87
AV. DR. ANTÔNIO SAMPAIO, 100 - CENTRO, CEP: 65.468-000
COMISSÃO PERMANENTE DE LICITAÇÃO

Processo Administrativo nº 1507001/2022
Modalidade: Pregão Eletrônico nº 024/2022
Tipo: Menor Preço por Item

MATÕES DO NORTE / MA
PROC. <u>1507001/2022</u>
FLS. <u>2024</u>
RUB. <u>01</u>

Objeto: Registro de preço para eventual e futura aquisição de equipamentos hospitalares, para atender as necessidades da Secretaria Municipal de Matões do Norte/MA.

PROPOSTA FINAL:

W S TRINDADE EIRELI
CNPJ: 07.934.454/0001-89

PROPOSTA DE PREÇO READEQUADA

PREGÃO ELETRÔNICO Nº 024/2022-SRP
PROCESSO ADMINISTRATIVO Nº 1507001/2022
SESSÃO PÚBLICA: 12/09/2022, ÀS 09H00MIN (NOVE) HORAS.

MATÕES DO NORTE / MA	
PROC.	1507001/2022
FLS.	2740
RUB.	08

LOCAL: **PREFEITURA MUNICIPAL DE MATÕES DO NORTE/MA**

Prezados Senhores,

Apresentamos nossa proposta para fornecimento do objeto da presente licitação pregão, na forma eletrônica nº 024/2022 acatando todas as estipulações consignadas no respectivo edital e seus anexos.

Razão Social do proponente: W. S TRINDADE EIRELI		
Nome Fantasia: TRINDADE DISTRIBUIDORA		
Endereço: RUA RIO ANIL, Nº 16 A, RECANTO DOS VINHAIS, SÃO LUÍS-MA		
OPTANTE PELO SIMPLES: (X) SIM () NÃO		
CEP: 65070-019	Fone: (98)3013-5793	Inscrição Municipal: 98240043
E-mail: trindade.licitacao@gmail.com	CNPJ: 07.934.454/0001-89	Inscrição Estadual: 12227997-2

1. PROPOSTA DE PREÇO

ITEM	ESPECIFICAÇÃO DO PRODUTO	UNID.	QUAN.	VALOR UNIT.	VALOR TOTAL	
5	Aparelho para fototerapia (Ictericia/neonatologia): Foco na terapia, aplicável a várias configurações Ultracompacto; leve e portátil, ocupando o menor espaço possível. Tela grande; Tela sensível ao toque colorida de 4,3 polegadas, fácil de observar e operar. Ultra silencioso; Design sem ventoinha, sem ruído, garantindo um ambiente silencioso e confortável. Várias soluções de montagem; conveniente para mover, integração perfeita de diferentes incluindo aquecedor radiante e cama de berço para bebê. Estrutura de liberação rápida; A unidade principal pode ser rapidamente separada do carrinho e colocada diretamente no exaustor da incubadora. Ajuste flexível; Ajuste fácil de altura e ângulo.	UND	OLIDEF	1	R\$ 7.648,33	R\$ 7.648,33

MATÕES DO NORTE / MA	
PROC. 1901001	2022
FLS. 2741	
RUB. <i>[assinatura]</i>	

7	Armário material aço: quantidade portas 2 und, cor cinza-claro, altura 1,98 m, largura D,96 m, profundidade 0,60 m, características adicionais com porta cabide, gavetas, porta toalhas e prato, tratamento superficial pintura eletrostática em epóxi.	UND	MODEL O MOVEIS	40	R\$ 1.086,00	R\$ 43.440,00
8	Armário vitrini: material de con laterais de vidro número de portas 02 portas, (ees* *s / ferro pintado,)osçui.	UND	MODEL O MOVEIS	5	R\$ 642,00	R\$ 3.210,00
9	Aspirador de secreção portátil: Características do produto: silencioso e potente, baixo ruído de operação; Bomba tipo pistão totalmente isento de óleo; fluxo de ar de 18 litros por minuto; leve, pesa apenas 3.5kg; Alimentação DC (bateria recarregável) e AC rede elétrica bivolt). Frasco coletor de 800ml com proteção antitransbordamento; Botão regulador de vácuo para controle da potência de sucção; visor analógico de fácil leitura da pressão (vacuômetro); Filtro para proteção contra contaminação cruzada; Acionamento através do botão liga/desliga;	UND	OLIDEF	3	R\$ 1.559,00	R\$ 4.677,00
13	Balança digital pediátrica: Cobertura em ABS Capacidade 30 kg; divisões de 10 g; concha em Acrílico; Pés reguláveis; Função TARA; até 30 kg; Display com 6 dígitos Chave seletora de t ão de 110/220 V.	UND	WELMY	10	R\$ 849,00	R\$ 8.490,00
17	Cadeira de banho capacidade 150 kg: Cadeira de Banho hospitalar em Aço Inox Capacidade 150kg; Estrutura em tubo redondo nox. Assento plástico vazado. Rodízios fixos dianteiros de 6" Rodízios giratórios traseiros de 3" com freios. Capacidade para	UND	CDS	4	R\$ 1.957,00	R\$ 7.828,00

MATÕES DO NORTE / MA	
PROC.	1809001 12022
FLS.	3242
RUB.	

	150Kg; Dimensões aproximadas: 0,55 x 0,50 x 0,90m C x L x A).					
18	Cadeira de Banho em Aço Inox - 110Kg: Madeira para Banho em Aço Inox com quatro rodízios giratórios, sendo dois com freios; Estrutura em tubo de aço inox redondo; Assento sanitário plástico de alta resistência; Quatro Rodas giratórias de 3" sendo duas com sistema de freio em polipropileno. Dimensão aproximada: 0,52x 0,49 x 1,00m; Capacidade: Até 110Kg.	UND	CDS	4	R\$ 1.312,00	R\$ 5.248,00
22	Cadeira para consultório médico aço inox: Com 4 pés construídos em tubos redondos de 3/4", parede de 1,2 mm, ponteiros em PVC, assento e encosto em chapa de aço 22 esmaltada e pintura eletrostática à pó epóxi.	UND	MODEL O MOVEIS	30	R\$ 625,00	R\$ 18.750,00
23	Cama Hospitalar: material aço, tipo solteiro, comprimento 2.000 mm, largura 950 mm, características adicionais estrado metálico.	UND	MODEL O MOVEIS	15	R\$ 1.900,00	R\$ 28.500,00
26	Carro limpeza: Material metal e plástico, tipo 4 rodízios, comprimento 114 cm, largura 48 cm, altura 96 cm, aplicação limpeza industrial e comercial, características adicionais 3 R ateleiras, 4 baldes, saco funcional e tampa.	UND	MODEL O MOVEIS	2	R\$ 766,00	R\$ 1.532,00
27	Colchão hospitalar em napa D33: Colchão com espuma D33 tamanho solteiro, com excelente conforto para um sono de qualidade, renovando as energias do corpo. Possui revestimento impermeável, muito prático para limpar. Utilizado para tratamentos hospitalares, casas	UND	SPUMAFLEX	40	R\$ 513,00	R\$ 20.520,00

MATÕES DO NORTE / MA
PRÓC. 1502001 12022
FLS. 2043
RUB. JB

	de repouso, clínicas, pessoas especiais, idosos, crianças, entre outros. Contém: 01 Colchão de Espuma D33. Tamanho: Solteiro 88 x 188 x 12 cm. Características: Confortável; Impermeável e fácil de limpar; Suporte de Peso até 100 Kg por pessoa.					
29	Desfibrilador portátil: Tipo cardioversor c/ sincronismo, recursos integrados monitor ecg/ mp transtorácico, tipo onda bifásica, tempo máximo carga até 10 s, memória gravação ecg/ eventos, peso cerca de 8 kg, alimentação bateria interna recarregável, componente pás uso adulto/ infantil integrados, componente i cabo 5 vias, tipo módulo portátil, c/ alça transporte e duração: bateria em boas condições com carga plena.	UND	CMOS DRAKE	1	R\$ 13.489,00	R\$ 13.489,00
42	Nlaea para transporte de paciente: Estrutura fabricada em tubos de aço SAE1010; Leito fixo fabricado em MDF estofado com espuma e revestido em courvin; Sistema de articulação da cabeceira através de cremalheira; Grades laterais em aço SAE1010; Batentes de silicone nas extremidades; Rodízios giratórios Ø 125mm sendo dois com travas; Dimensões: Alt. 0,85cm x Comp.1,90m x Larg. 0,65cm.	UND	MODEL O MOVEIS	20	R\$ 2.149,00	R\$ 42.980,00
43	Nlesa auxiliar hospitalar: material estrutura esmaltada, material tampo em aço inoxidável, formato semicircular, comprimento tampo 120 cm, largura tampo 45 cm, altura 80 cm, características adicionais pés c/ 4 rodízios de	UND	MODEL O MOVEIS	10	R\$ 443,00	R\$ 4.430,00

44	Mesa com tampo em aço inox "430" de 1,00 mm: estrutura de ferro com pintura em epóxi e com prateleira — montada Tarn.: 0,70•0,70•0,85cm.	UND	MODEL O MOVEIS	30	R\$ 688,00	R\$ 20.640,00
52	Raio X Para odontologia: Coluna móvel; Capacidade de 70 Kvp e 8 mA; Filtro total: 3,61mm al/equivalente; Ponto focal: 0,8 x 0,8 mm; Comando disparador digital micro processado. Compatível com todos os sistemas de radiografia digital; Escala de tempos centesimal de 0,32 s à 3,20 s; Pintura de alta resistência: Epóxi (à pó) e poliuretano alifático (líquida); Estrutura de aço tubular — modernidade e melhor assepsia; Movimentos suaves e precisos com giro horizontal livre de 360°; Rodízios com travas (modelo coluna); Blindagem interna do cabeçote em chumbo; Cilindro localizador longo com colimador em chumbo. Rede - 127 ou 220 V; Frequência da rede 50/60 Hz; Corrente nominal 1 2 A (127 V) - 6 A (220 V); Corrente do tubo 8 mA variável); Voltagem do tubo 70 Kvp; Varias de voltagem permitida 5 Kv; Filtração total 3,61 mm Al /Equivalente; Ponto focal 0,8 x 0,8 mm (IEC 336/1982); Tempo de exposição 0,32a 3,20 segundos.	UND	D700	2	R\$ 9.700,00	R\$ 19.400,00
58	Termômetro clínico digital: termômetro clínico, ajuste: digital, escala: até 45°C, tipo :uso axilar e oral, componentes: c/ alarmes, memória: memória última medição, embalagem: embalagem individual.	UND	INCOTE RM	35	R\$ 27,00	R\$ 945,00

TOTAL

R\$ 20.572,00

O valor total da proposta é de R\$ 251.727,33 (DUZENTOS E CINQUENTA E UM MIL E SETECENTOS E VINTE E SETE REAIS E TRINTA E TRÊS CENTAVOS).

MATÕES DO NORTE / MA	
PROC.	1504001 / 2022
FLS.	245
RUB.	08

A EMPRESA: W S TRINDADE EIRELI DECLARA QUE:

1. Estão inclusas no valor cotado todas as despesas com mão de obra e, bem como, todos os tributos e encargos fiscais, sociais, trabalhistas, previdenciários e comerciais e, ainda, os gastos com transporte e acondicionamento dos produtos em embalagens adequadas.

2 Validade da proposta: 60 (Sessenta) dias

3 Prazo de início de fornecimento/execução dos serviços de acordo com o estabelecido no termo de referência (anexo i) do edital desse processo.

4. Que não possui como sócio, gerente e diretores, servidores da **prefeitura municipal de Matões do Norte-MA**, e ainda cônjuge, companheiro ou parente até terceiro grau.

5. Que o prazo de início da entrega dos equipamentos será de acordo com os termos estabelecidos no anexo i, deste edital a contar do recebimento, por parte da contratada, da ordem de compra ou documento similar, no endereço que será acordado com a secretaria demandante de Matões do Norte /MA todos os produtos serão avaliados, sob pena de devolução de não aceite, caso não atenda a discriminação do termo de referência do referido edital ou de má qualidade.

DADOS BANCÁRIOS: Banco: Banco C6 S.A. nº 336 / Agência: 0001 / Conta Corrente: 4744188-7

REPRESENTANTE LEGAL E RESPONSÁVEL PELA ASSINATURA DO CONTRATO

NOME: WERVESSON SILVA TRINDADE

ESTADO CIVIL: CASADO

PROFISSÃO: EMPRESÁRIO

C. I./ORGÃO EMISSOR: 028007962004-0 / GEJUSPC

FUNÇÃO NA EMPRESA: SOCIO-DIRETOR

CPF: 022.369.773-79

ENDEREÇO: RUA FERNANDO DE NORONHA, CONDOMÍNIO JARDIM TROPICAL, ETAPA 1 , BLOCO 1, AP 302, COHAMA, SÃO LUIS/MA

TELEFONE: (98) 98404-4471

São Luís/MA, 12 de setembro de 2022

WERVESSON Assinado de forma
SILVA digital por
TRINDADE:0 WERVESSON SILVA
2236977379 TRINDADE:022369773
79
Dados: 2022.09.21
09:19:19 -03'00'

MATÔES DO NORTE / MA	
PROC.	1507001/2022
FLS.	2546
RUB.	115

W. S. TRINDADE EIRELI
Wervesson Silva Trindade
CPF: 022369773-79
RG: 028007962004-0
Sócio-Diretor

CNPJ: 07.934.454/0001-89
W S TRINDADE EIRELI
Rua Rio Anil, n° 16A
Recanto dos Vinhais
CEP: 65.070-019
São Luis MA

Processo Administrativo nº 1507001/2022
Modalidade: Pregão Eletrônico nº 024/2022
Tipo: Menor Preço por Item

MATÕES DO NORTE / MA	
PROC.	1507001 / 2022
FLS.	0247
RUB.	08

Objeto: Registro de preço para eventual e futura aquisição de equipamentos hospitalares, para atender as necessidades da Secretaria Municipal de Matões do Norte/MA.

PROPOSTA FINAL:

**K. C. R. INDUSTRIA E
COMERCIO DE
EQUIPAMENTOS EIRELI
CNPJ: 09.251.627/0001-90**

ORÇ N°	1315/2022	MATÕES DO NORTE / MA
A	PREFEITURA MUNICIPAL DE MATÕES DO NORTE - MA	PROC. 1507001 / 2022
		FLS. 2548
		RUB. 118
LICITAÇÃO:	PREGÃO ELETRÔNICO N° 024/2022	
PROCESSO:	1507001/2022	
DATA:	12/09/2022	
HORA:	09h00min	

PROPONENTE:

K.C.R. INDUSTRIA E COMERCIO DE EQUIPAMENTOS EIRELI - EPP.
 RUA: MARECHAL MASCARENHAS DE MORAES, N° 88, B. PQUE. INDUSTRIAL
 ARAÇATUBA/SP. CEP. 16075-370
 CNPJ 09.251.627/0001-90 INSC. 177.267.457.119
 Insc. Municipal - 61756 Fone - 18 - 36212782
 E-mail - kcr@kcrequipamentos.com.br
 RESPONSÁVEL PELO REGISTRO - JUNTA COMERCIAL NUMERO DO REGISTRO 35601063448
 DATA DA CONSTITUIÇÃO 22/09/2015 INÍCIO DAS ATIVIDADES 28/11/2007

Prezados Senhores,

Apresentamos nossa proposta para o fornecimento do(s) equipamento(s) abaixo discriminado, que integra o instrumento convocatório da licitação em epígrafe.

OBJETO DA LICITAÇÃO - REGISTRO DE PREÇO PARA EVENTUAL E FUTURA AQUISIÇÃO DE EQUIPAMENTOS HOSPITALARES, PARA ATENDER AS NECESSIDADES DA SECRETARIA MUNICIPAL DE SAUDE DE MATÕES DO NORTE/MA.

ITEM	QTDE	UNID.	DESCRIÇÃO / MARCA / MODELO	PREÇO UN. (R\$)	PREÇO TOTAL (R\$)
11	10	UN	BALANÇA ANTROPOMETRICA: CARACTERISTICAS DA BALANÇA ANTROPOMETRICA DIGITAL (150KG): ESTRUTURA CONFECIONADA EM AÇO CARBONO; ACABAMENTO COM PINTURA ELETROSTATICA A PÓ; POSSUI RÉGUA ANTROPOMETRICA RETRATIL EM ALUMINIO ANODIZADO; MEDIDA DA RÉGUA: ATÉ 192CM; DIVISÕES DE 0,5CM; HASTE DE RÉGUA EM ABS; PLATAFORMA DISPÕE DE TAPETE ANTIDERRAPANTE; CAPACIDADE: 150 KG; DIVISÕES DE 100G. DIMENSÕES 40 CM X 30 CM. MARCA: LIDER, FABRICANTE LIDER BALANÇAS, MODELO: P150C CAPACIDADE 150KG DIVISÃO 100G PLATAFORMA 30X40 CM PROCEDÊNCIA NACIONAL CERTIFICADA, APROVADA E AFERIDA PELO IPEM/INMETRO.	R\$ 1.099,00	R\$ 10.990,00
12	10	UN	BALANÇA DIGITAL ADULTO: ELETRONICA, CAPACIDADE DE 200KG, FRAÇÕES DE 50 GRAMAS, ACABAMENTO ESMERADO, LINHAS MODERNAS E FUNCIONAIS, APETE ANTIADERENTE EM BORRACHA, PÉS REGULÁVEIS EM BORRACHA SINTETICA, BIVOLT. RÉGUA ANTROPOMETRICA C/ESCALA DE 2M, DISPLAY COM 5 DÍGITOS. MARCA: LIDER, FABRICANTE LIDER BALANÇAS, MODELO: P200C CAPACIDADE 200KG DIVISÃO 50G PLATAFORMA 40X30 CM PROCEDÊNCIA NACIONAL CERTIFICADA, APROVADA E AFERIDA PELO IPEM/INMETRO.	R\$ 1.040,00	R\$ 10.400,00

VALOR TOTAL POR EXTENSO – R\$ 21.390,00 (VINTE E UM MIL, TREZENTOS E NOVENTA REAIS)

PRAZO DE VALIDADE DA PROPOSTA 60 (sessenta) dias, a contar da data de sua apresentação.

PAGAMENTO 30 (trinta) dias, contados a partir do recebimento do produto, mediante apresentação da nota fiscal/fatura

ENTREGA 30 (trinta) dias úteis após recebimento da ordem de fornecimento

GARANTIA 12 meses a contar da entrega na unidade requisitante.

MATÕES DO NORTE / MA	
PROC.	1509001/2022
FLS.	1509
RUB.	111

Locais de entrega:

LOCAL INDICADO NA ORDEM DE FORNECIMENTO

E-MAIL PARA ENVIO DA NOTA DE EMPENHO/ORDEM DE FORNECIMENTO:

licitacao2@kcrequipamentos.com.br Obs. **Acaso não receber a confirmação de recebimento do email em 24 hs. entrar em contato por telefone.**

Termo de Garantia

Toda a assistência técnica necessária durante a garantia, desde que usados adequadamente e de acordos com as especificações contidas no manual de usuário, contra defeitos de fabricação sendo peças e mão de obra para supostas correções dentro do período de garantia conforme condições editalícias.

ASSISTÊNCIA TÉCNICA LOCAL: DC MONTEIRO COMERCIO & SERVIÇOS CIDADE: SÃO LUIS - MA AV: VENCESLAU BRAZ N° 60 BAIRRO: FABRIL CEP: 65020640 TEL: (98) 32317323 NONATO

DADOS BANCARIOS

BANCO DO BRASIL – Araçatuba – SP AGENCIA 3300-6 CONTA CORRENTE - 17909-4 - KCR IND. COMERCIO DE EQUIPAMENTOS EIRELI

Impostos e Reajuste

ICMS = (INCLUSO NO PREÇO) IPI = 0,00 % - ISENTO

O preço apresentado é fixo e irrevogável.

Transporte

CIF – POR CONTA DA KCR

Disposições Finais

- Declaramos que o produto ofertado é de primeira linha e atende integralmente a todas as especificações exigidas no edital e seus anexos.
- Declaramos conhecer e nos submeter a todas as cláusulas, condições e obrigações estabelecidas no edital de licitação e seus anexos e ainda que nossa proposta atende integralmente as especificações contidas no edital.
- Declaramos que conhecemos todas as estipulações estabelecidas no ato convocatório do certame, bem como as disposições da Lei nº. 8666/93 e Lei nº 10.520/2002, Leis Complementares nº. 123/06 e 127/07, que rege o presente.
- Declaramos estarem inclusos todos os custos e despesas, tais como diretos e indiretos, tributos incidentes, taxa de administração, materiais, serviços, encargos sociais e trabalhistas, seguros, embalagens, lucro, frete, carga e descarga, instalação e treinamento se constante em edital e outros necessários ao cumprimento integral do objeto desta licitação.
- Declaramos fornecer juntamente com o equipamento manuais de operação elaborados conforme normas técnicas e em Português.
- Declaramos que, estamos enquadradas no Regime de tributação de Microempresa e Empresa de Pequeno Porte, conforme estabelece o artigo 3º da Lei Complementar 123, de 14 de dezembro de 2006 e somos optantes do simples nacional.
- Garantimos assistência técnica local qualificada e especializada na vigência do prazo de garantia, sem ônus para administração, conforme condições estabelecidas no edital de licitação e seus anexos e ainda assistência técnica permanente após o período de garantia.

- Declaramos que o produto – balança é isento de Registro Ministério da Saude/Anvisa> Produto pois é considerado não classificado para saúde pela ANVISA, segundo RDC nº 260 e NOTA TÉCNICA N° 03/2012/GQUIP/GGTPS/ANVISA.
- Declara que o prazo de inicio de fornecimento/execução dos serviços de acordo com o estabelecido no termo de referencia (anexo i) do edital desse processo.
- Declara que não possui como spocio, gerente e diretores, servidores da Prefeitura Municipal de Matões do Norte/MA, e ainda cônjuge, companheiro ou parente até terceiro grau.
- Declara que o praxo de inicio da entrega dos materiais será de acordo com os termos estabelecidos no anexo i, deste edital a contar do recebimento, por parte da contratada, da ordem de compra ou documento similar, todos os equipamentos serão avaliados, sob pena de devolução de não aceite, caso não atenda a discriminação do termo de referencia do referido edital ou de má qualidade.

9. Caso nos seja adjudicado o item, nos comprometemos a assinar a ata e contrato conforme segue os dados pessoais do contato e representante legal da empresa que assinará o Termo de Contrato, conforme consta no contrato social:

NOME: MARCOS RIBEIRO JÚNIOR NACIONALIDADE: BRASILEIRO ESTADO CIVIL: CASADO
PROFISSÃO: EMPRESÁRIO RG: 27.601.292-6 SSP/SP CPF: 226.722.708-80
DOMICÍLIO: AV. ERNESTO MORETTI, 720 - R CAMBARA 12 - RES DEL PARK - ARAÇATUBA/SP
TELEFONE/FAX: 18 - 3621 2782 E-MAIL: kcr@kcrequipamentos.com.br

Araçatuba/SP, 15 de setembro de 2022.

K.C.R INDUSTRIA E COMERCIO DE EQUIPAMENTOS EIRELI
MARCOS RIBEIRO JÚNIOR
CARGO: SÓCIO
CPF: 226.722.708-80 RG: 27.601.292-6



FUNDO MUNICIPAL DE SAÚDE DE
MATÕES DO NORTE/MA



Ata de Realização do Pregão Eletrônico
PREGÃO ELETRÔNICO Nº 024/2022
PROCESSO LICITATÓRIO 1507001/2022

MATÕES DO NORTE / MA	
PROC.	1507001 / 2022
FLS.	024
RUB.	

Às 09:16:32 horas do dia 12 de Setembro de 2022 reuniram-se no site www.licitanet.com.br, o(a) Pregoeiro(a) Oficial e respectivos membros da Equipe de Apoio, abaixo relacionados, com a finalidade de realizar todos os procedimentos relativos ao referido pregão que tem como objeto: **Registro de preço para eventual e futura aquisição de equipamentos hospitalares, para atender as necessidades da Secretaria Municipal de Saúde de Matões do Norte/MA.**

O(a) Pregoeiro(a) conduziu a sessão de pregão, conforme disposições contidas na Lei Federal nº 10.520/02; na Lei Complementar nº 123/06; no(a) ; subsidiariamente na Lei Federal nº 8.666 de 21 de junho de 1993 e pelas disposições fixadas no edital e anexos, realizar os procedimentos relativos ao aludido pregão.

Iniciando os trabalhos o(a) Pregoeiro(a) abriu a Sessão Pública em atendimento às disposições contidas no edital, divulgando as propostas recebidas. Abriu-se em seguida a fase de lances para classificação dos licitantes relativamente aos lances ofertados.

Fornecedor(es) participante(s)

Participou(aram) deste pregão o(s) fornecedor(es) abaixo relacionado(s):

Fornecedor	CNPJ	Enquadramento
BRUMED COMERCIO ATACADISTA E MANUTENCAO DE EQUIPAMENTOS HOSPITALARES EIRELI	31.770.650/0001-40	Microempresa
KCR COMÉRCIO DE EQUIPAMENTOS LTDA EPP	09.251.627/0001-90	Microempresa
ANDREIA LORENZI ME	17.189.700/0001-79	Microempresa
ASCLEPIOS EQUIPAMENTOS HOSPITALARES EIRELI	33.068.320/0001-32	Microempresa
QUICKBUM E COMMERCE EIRELI	30.323.616/0001-64	Microempresa
EXPANSAO COMERCIO LTDA	31.504.008/0001-19	Microempresa
K. S. EQUIPAMENTOS HOSPITALARES EIRELI	33.546.315/0001-98	Microempresa
E DANTAS BRANDAO - EIRELI	14.222.220/0001-74	Microempresa
GG INDUSTRIA DE EQUIPAMENTOS MEDICOS LTDA	26.965.679/0001-47	Microempresa
W S TRINDADE EIRELI	07.934.454/0001-89	Microempresa
LONDRIHOSP IMPORTACAO E EXPORTACAO DE PRODUTOS MEDICO HOSPITALARES EIRELI	42.650.279/0001-07	Microempresa
M. F. BARBOSA DE SOUSA	08.888.351/0001-92	Microempresa

Fornecedor

HOSP MED DIST. DE MEDICAMENTOS E PRODUTOS HOSPITALARES E LIMPEZA LTDA

CNPJ

38.890.258/0001-83

Microempresa

BELA VISTA SERVICOS HOSPITALARES LTDA.

13.227.927/0001-00

Microempresa

DIRCEU LONGO & CIA LTDA

92.823.764/0001-03

Microempresa

SERRANA DISTRIBUIDORA LTDA

30.313.649/0001-23

Microempresa

Propostas

A participação na presente disputa do(s) lote(s) ou item(ns) evidencia(m) ter o proponente examinado todos os termos deste edital e seus anexos aceitando irremediavelmente suas exigências por declaração aceita quando do envio de sua proposta inicial pela plataforma eletrônica. Termo aceito: **"DECLARO QUE TENHO PLENO CONHECIMENTO E ATENDO A TODAS AS EXIGÊNCIAS DE HABILITAÇÃO E ESPECIFICAÇÕES TÉCNICAS PREVISTAS NO EDITAL"**.

Histórico de propostas, lances e mensagens**Propostas Inicias do Item 1**

ID	Fornecedor	CNPJ	Marca	Modelo	Proposta		
					R\$	Situação	Motivo
38119	BRUMED COMERCIO ATACADISTA E MANUTENCAO DE EQUIPAMENTOS HOSPITALARES EIRELI	31770650000140	MM	21L	R\$ 4.300,00	Classificada	--
46421	LONDRIHOSP IMPORTACAO E EXPORTACAO DE PRODUTOS MEDICO HOSPITALARES EIRELI	42650279000107	BS	2.1	R\$ 4.345,00	Classificada	--
50126	SERRANA DISTRIBUIDORA LTDA	30313649000123	ALT	/ 25 LTS	R\$ 4.346,59	Classificada	--

Lances do Item 1

Fornecedor	CNPJ	Valor Lance		Data/Hora	Tipo
		R\$			
SERRANA DISTRIBUIDORA LTDA	30.313.649/0001-23	R\$ 4.346,59		12/09/2022 08:33:58	Classificado
LONDRIHOSP IMPORTACAO E EXPORTACAO DE PRODUTOS MEDICO HOSPITALARES EIRELI	42.650.279/0001-07	R\$ 4.345,00		09/09/2022 17:47:05	Classificado
BRUMED COMERCIO ATACADISTA E MANUTENCAO DE EQUIPAMENTOS HOSPITALARES EIRELI	31.770.650/0001-40	R\$ 4.300,00		06/09/2022 13:35:45	Classificado
LONDRIHOSP IMPORTACAO E EXPORTACAO DE PRODUTOS MEDICO HOSPITALARES EIRELI	42.650.279/0001-07	R\$ 4.290,00		12/09/2022 09:23:29	Manual
SERRANA DISTRIBUIDORA LTDA	30.313.649/0001-23	R\$ 4.289,00		12/09/2022 09:26:20	Manual
LONDRIHOSP IMPORTACAO E EXPORTACAO DE PRODUTOS MEDICO HOSPITALARES EIRELI	42.650.279/0001-07	R\$ 4.280,00		12/09/2022 09:26:40	Manual

MATÕES DO NORTE / MA	
PROC.	1307001-12022
FLS.	2253
RUB.	08

Lances do Item 1

Fornecedor	CNPJ	Valor Lance	Data/Hora	Tipo
SERRANA DISTRIBUIDORA LTDA	30.313.649/0001-23	R\$ 4.279,00	12/09/2022 09:27:02	Manual
LONDRIHOSP IMPORTACAO E EXPORTACAO DE PRODUTOS MEDICO HOSPITALARES EIRELI	42.650.279/0001-07	R\$ 4.270,00	12/09/2022 09:27:19	Manual
SERRANA DISTRIBUIDORA LTDA	30.313.649/0001-23	R\$ 4.269,00	12/09/2022 09:27:39	Manual
LONDRIHOSP IMPORTACAO E EXPORTACAO DE PRODUTOS MEDICO HOSPITALARES EIRELI	42.650.279/0001-07	R\$ 4.260,00	12/09/2022 09:28:33	Manual
SERRANA DISTRIBUIDORA LTDA	30.313.649/0001-23	R\$ 4.259,00	12/09/2022 09:29:38	Manual
LONDRIHOSP IMPORTACAO E EXPORTACAO DE PRODUTOS MEDICO HOSPITALARES EIRELI	42.650.279/0001-07	R\$ 4.200,00	12/09/2022 09:29:45	Manual
SERRANA DISTRIBUIDORA LTDA	30.313.649/0001-23	R\$ 4.199,00	12/09/2022 09:30:06	Manual
LONDRIHOSP IMPORTACAO E EXPORTACAO DE PRODUTOS MEDICO HOSPITALARES EIRELI	42.650.279/0001-07	R\$ 4.190,00	12/09/2022 09:30:36	Manual
SERRANA DISTRIBUIDORA LTDA	30.313.649/0001-23	R\$ 4.189,00	12/09/2022 09:31:09	Manual
LONDRIHOSP IMPORTACAO E EXPORTACAO DE PRODUTOS MEDICO HOSPITALARES EIRELI	42.650.279/0001-07	R\$ 4.180,00	12/09/2022 09:31:13	Manual
SERRANA DISTRIBUIDORA LTDA	30.313.649/0001-23	R\$ 4.179,00	12/09/2022 09:31:20	Manual
LONDRIHOSP IMPORTACAO E EXPORTACAO DE PRODUTOS MEDICO HOSPITALARES EIRELI	42.650.279/0001-07	R\$ 4.170,00	12/09/2022 09:31:24	Manual
SERRANA DISTRIBUIDORA LTDA	30.313.649/0001-23	R\$ 4.169,00	12/09/2022 09:31:42	Manual
LONDRIHOSP IMPORTACAO E EXPORTACAO DE PRODUTOS MEDICO HOSPITALARES EIRELI	42.650.279/0001-07	R\$ 4.160,00	12/09/2022 09:32:21	Manual
SERRANA DISTRIBUIDORA LTDA	30.313.649/0001-23	R\$ 4.159,00	12/09/2022 09:32:27	Manual
LONDRIHOSP IMPORTACAO E EXPORTACAO DE PRODUTOS MEDICO HOSPITALARES EIRELI	42.650.279/0001-07	R\$ 4.100,00	12/09/2022 09:33:03	Manual

Mensagens do Item 1

Usuário Data/Hora Mensagem

Sistema 12/09/2022 09:18:57 O ITEM 1 foi ordenado e classificado. Boa sorte!

Sistema 12/09/2022 09:19:23 O ITEM 1 está na fase competitiva e sua disputa durará **10 (dez) minutos**. Sr(s). Fornecedor(es), não havendo novos lances nos últimos **02 (dois) minutos** da fase competitiva o ITEM 1 será encerrado automaticamente!

MATÕES DO NORTE / MA	
PROC.	309001 / 2022
FLS.	254
RUB.	11

Mensagens do Item 1**Usuário Data/Hora Mensagem**

- Sistema 12/09/2022 09:29:25 A etapa de envio de lances do **ITEM 1** foi prorrogada automaticamente e será de **02 (dois) minutos**. Boa sorte!
- Sistema 12/09/2022 09:35:05 A prorrogação automática do **ITEM 1** está encerrada.
- Sistema 12/09/2022 12:05:16 O **ITEM 1** está em negociação e ficará aberto para lances pelo período de **10 minutos**.
- Sistema 12/09/2022 12:15:19 O tempo de negociação está **encerrado**.
- Sistema 12/09/2022 13:40:42 O fornecedor **LONDRIHOSP IMPORTACAO E EXPORTACAO DE PRODUTOS MEDICO HOSPITALARES EIRELI** venceu o **ITEM - 1** pelo valor de **R\$4.100,00**.
- Sistema 19/09/2022 15:36:01 Srs. licitantes, após a análise dos documentos inseridos na plataforma, hei por bem, **HABILITAR** o fornecedor **LONDRIHOSP IMPORTACAO E EXPORTACAO DE PRODUTOS MEDICO HOSPITALARES EIRELI -42.650.279/0001-07**, tendo em vista, que cumpriu os requisitos habilitatórios exigidos no instrumento convocatório.
- Sistema 19/09/2022 15:37:11 Sr(s). fornecedor(es) está aberto o prazo de **30 minutos** para intenção de recurso, se houver interesse em recorrer esse o momento para se manifestar.
- Sistema 19/09/2022 16:07:14 **Despacho:** *Pela ausência de manifestação de intenção de recurso, operou-se a decadência do direito de recorrer administrativamente, nos termos previsto no instrumento editalício.*
- Sistema 21/09/2022 09:54:27 Sr(s). fornecedor(es) está aberto o prazo de **30 minutos** para intenção de recurso, se houver interesse em recorrer esse o momento para se manifestar.
- Sistema 21/09/2022 10:24:30 **Despacho:** *Pela ausência de manifestação de intenção de recurso, operou-se a decadência do direito de recorrer administrativamente, nos termos previsto no instrumento editalício.*
- Sistema 21/09/2022 10:35:29 A disputa do **ITEM 1** está encerrada. **Despacho:** .

Classificação Final do Item 1

Posição	Licitante	CNPJ	Melhor Oferta R\$
1º	LONDRIHOSP IMPORTACAO E EXPORTACAO DE PRODUTOS MEDICO HOSPITALARES EIRELI	42.650.279/0001-07	R\$ 4.100,00
2º	SERRANA DISTRIBUIDORA LTDA	30.313.649/0001-23	R\$ 4.159,00
3º	BRUMED COMERCIO ATACADISTA E MANUTENCAO DE EQUIPAMENTOS HOSPITALARES EIRELI	31.770.650/0001-40	R\$ 4.300,00

Histórico de propostas, lances e mensagens**Propostas Inicias do Item 2**

ID	Fornecedor	CNPJ	Marca	Modelo	Proposta		
					R\$	Situação	Motivo

MATÕES DO NORTE / MA	
PROC.	12022
FLS.	2255
RUB.	10

Propostas Inicias do Item 2

ID	Fornecedor	CNPJ	Marca	Modelo	Proposta R\$	Situação	Motivo
61104	BRUMED COMERCIO ATACADISTA E MANUTENCAO DE EQUIPAMENTOS HOSPITALARES EIRELI	31770650000140	ACCUMED	PREMIUM	R\$ 200,00	Classificada	--
13032	W S TRINDADE EIRELI	07934454000189	MISSOURI	MISSOURI	R\$ 213,72	Classificada	--
2659	LONDRIHOSP IMPORTACAO E EXPORTACAO DE PRODUTOS MEDICO HOSPITALARES EIRELI	42650279000107	PREMIUM	INFANTIL	R\$ 210,00	Classificada	--
56769	HOSP MED DIST. DE MEDICAMENTOS E PRODUTOS HOSPITALARES E LIMPEZA LTDA	38890258000183	Accumed	Premium	R\$ 213,50	Classificada	--

Lances do Item 2

Fornecedor	CNPJ	Valor Lance R\$	Data/Hora	Tipo
W S TRINDADE EIRELI	07.934.454/0001-89	R\$ 213,72	09/09/2022 17:02:44	Classificado
HOSP MED DIST. DE MEDICAMENTOS E PRODUTOS HOSPITALARES E LIMPEZA LTDA	38.890.258/0001-83	R\$ 213,50	11/09/2022 08:22:29	Classificado
LONDRIHOSP IMPORTACAO E EXPORTACAO DE PRODUTOS MEDICO HOSPITALARES EIRELI	42.650.279/0001-07	R\$ 210,00	09/09/2022 17:47:05	Classificado
BRUMED COMERCIO ATACADISTA E MANUTENCAO DE EQUIPAMENTOS HOSPITALARES EIRELI	31.770.650/0001-40	R\$ 200,00	06/09/2022 13:35:45	Classificado
HOSP MED DIST. DE MEDICAMENTOS E PRODUTOS HOSPITALARES E LIMPEZA LTDA	38.890.258/0001-83	R\$ 199,00	12/09/2022 09:20:05	Manual
LONDRIHOSP IMPORTACAO E EXPORTACAO DE PRODUTOS MEDICO HOSPITALARES EIRELI	42.650.279/0001-07	R\$ 190,00	12/09/2022 09:23:34	Manual

Mensagens do Item 2

Usuário	Data/Hora	Mensagem
Sistema	12/09/2022 09:18:57	O ITEM 2 foi ordenado e classificado. Boa sorte!
Sistema	12/09/2022 09:19:23	O ITEM 2 está na fase competitiva e sua disputa durará 10 (dez) minutos . Sr(s). Fornecedor(es), não havendo novos lances nos últimos 02 (dois) minutos da fase competitiva o ITEM 2 será encerrado automaticamente!
Sistema	12/09/2022 09:29:25	Como não houve lances nos últimos 02 (dois) minutos da fase competitiva o ITEM 2 foi encerrado SEM a prorrogação automática.

MATÕES DO NORTE / MA
PROC. 1507001/2022
FLS. 2286
RUB. 016

Mensagens do Item 2

Usuário	Data/Hora	Mensagem
Sistema	12/09/2022 12:05:16	O ITEM 2 está em negociação e ficará aberto para lances pelo período de 10 minutos .
Sistema	12/09/2022 12:15:19	O tempo de negociação está encerrado .
Sistema	12/09/2022 13:40:42	O fornecedor LONDRIHOSP IMPORTACAO E EXPORTACAO DE PRODUTOS MEDICO HOSPITALARES EIRELI venceu o ITEM - 2 pelo valor de R\$190,00 .
Fornecedor 13032	15/09/2022 11:25:19	Bom dia! Sr. Pregoeiro e equipe. Estamos anexando o documento solicitado. devidamente assindao.
Fornecedor 13032	15/09/2022 11:42:47	atualizado**
Sistema	19/09/2022 15:36:01	Srs. licitantes, após a análise dos documentos inseridos na plataforma, hei por bem, HABILITAR o fornecedor LONDRIHOSP IMPORTACAO E EXPORTACAO DE PRODUTOS MEDICO HOSPITALARES EIRELI -42.650.279/0001-07 , tendo em vista, que cumpriu os requisitos habilitatórios exigidos no instrumento convocatório.
Sistema	19/09/2022 15:37:11	Sr(s). fornecedor(es) está aberto o prazo de 30 minutos para intenção de recurso, se houver interesse em recorrer esse o momento para se manifestar.
Sistema	19/09/2022 16:07:14	Despacho: <i>Pela ausência de manifestação de intenção de recurso, operou-se a decadência do direito de recorrer administrativamente, nos termos previsto no instrumento editalício.</i>
Sistema	21/09/2022 09:54:27	Sr(s). fornecedor(es) está aberto o prazo de 30 minutos para intenção de recurso, se houver interesse em recorrer esse o momento para se manifestar.
Sistema	21/09/2022 10:24:30	Despacho: <i>Pela ausência de manifestação de intenção de recurso, operou-se a decadência do direito de recorrer administrativamente, nos termos previsto no instrumento editalício.</i>
Sistema	21/09/2022 10:35:29	A disputa do ITEM 2 está encerrada. Despacho: .

Classificação Final do Item 2

Posição	Licitante	CNPJ	Melhor Oferta R\$
1º	LONDRIHOSP IMPORTACAO E EXPORTACAO DE PRODUTOS MEDICO HOSPITALARES EIRELI	42.650.279/0001-07	R\$ 190,00
2º	HOSP MED DIST. DE MEDICAMENTOS E PRODUTOS HOSPITALARES E LIMPEZA LTDA	38.890.258/0001-83	R\$ 199,00
3º	BRUMED COMERCIO ATACADISTA E MANUTENCAO DE EQUIPAMENTOS HOSPITALARES EIRELI	31.770.650/0001-40	R\$ 200,00
4º	W S TRINDADE EIRELI	07.934.454/0001-89	R\$ 213,72

Histórico de propostas, lances e mensagens**Propostas Inicias do Item 3**

ID	Fornecedor	CNPJ	Marca	Modelo	Proposta R\$	Situação	Motivo
----	------------	------	-------	--------	--------------	----------	--------

Proposta

Propostas Inicias do Item 3

ID	Fornecedor	CNPJ	Marca	Modelo	R\$	Situação	Motivo
61752	BRUMED COMERCIO ATACADISTA E MANUTENCAO DE EQUIPAMENTOS HOSPITALARES EIRELI	31770650000140	ACCUMED	PREMIUM	R\$ 150,00	Classificada	--
48684	W S TRINDADE EIRELI	07934454000189	MISSOURI	MISSOURI	R\$ 171,92	Classificada	--
92177	LONDRIHOSP IMPORTACAO E EXPORTACAO DE PRODUTOS MEDICO HOSPITALARES EIRELI	42650279000107	PREMIUM	ADULTO	R\$ 170,00	Classificada	--
92129	HOSP MED DIST. DE MEDICAMENTOS E PRODUTOS HOSPITALARES E LIMPEZA LTDA	38890258000183	Accumed	Premium	R\$ 171,50	Classificada	--

Lances do Item 3

Fornecedor	CNPJ	Valor Lance R\$	Data/Hora	Tipo
W S TRINDADE EIRELI	07.934.454/0001-89	R\$ 171,92	09/09/2022 17:02:44	Classificado
HOSP MED DIST. DE MEDICAMENTOS E PRODUTOS HOSPITALARES E LIMPEZA LTDA	38.890.258/0001-83	R\$ 171,50	11/09/2022 08:22:29	Classificado
LONDRIHOSP IMPORTACAO E EXPORTACAO DE PRODUTOS MEDICO HOSPITALARES EIRELI	42.650.279/0001-07	R\$ 170,00	09/09/2022 17:47:05	Classificado
BRUMED COMERCIO ATACADISTA E MANUTENCAO DE EQUIPAMENTOS HOSPITALARES EIRELI	31.770.650/0001-40	R\$ 150,00	06/09/2022 13:35:45	Classificado
HOSP MED DIST. DE MEDICAMENTOS E PRODUTOS HOSPITALARES E LIMPEZA LTDA	38.890.258/0001-83	R\$ 149,00	12/09/2022 09:21:12	Manual
LONDRIHOSP IMPORTACAO E EXPORTACAO DE PRODUTOS MEDICO HOSPITALARES EIRELI	42.650.279/0001-07	R\$ 140,00	12/09/2022 09:23:36	Manual

Mensagens do Item 3

Usuário Data/Hora Mensagem

Sistema	12/09/2022 09:18:57	O ITEM 3 foi ordenado e classificado. Boa sorte!
Sistema	12/09/2022 09:19:23	O ITEM 3 está na fase competitiva e sua disputa durará 10 (dez) minutos . Sr(s). Fornecedor(es), não havendo novos lances nos últimos 02 (dois) minutos da fase competitiva o ITEM 3 será encerrado automaticamente!
Sistema	12/09/2022 09:29:25	Como não houve lances nos últimos 02 (dois) minutos da fase competitiva o ITEM 3 foi encerrado SEM a prorrogação automática.

MATÕES DO NORTE / MA	
PROC.	1504001/2022
FLS.	2388
RUB.	JK

Mensagens do Item 3**Usuário Data/Hora Mensagem**

- Sistema 12/09/2022 12:05:16 O **ITEM 3** está em negociação e ficará aberto para lances pelo período de **10 minutos**.
- Sistema 12/09/2022 12:15:19 O tempo de negociação está **encerrado**.
- Sistema 12/09/2022 13:40:42 O fornecedor **LONDRIHOSP IMPORTACAO E EXPORTACAO DE PRODUTOS MEDICO HOSPITALARES EIRELI** venceu o **ITEM - 3** pelo valor de **R\$140,00**.
- Sistema 19/09/2022 15:36:01 Srs. licitantes, após a análise dos documentos inseridos na plataforma, hei por bem, **HABILITAR** o fornecedor **LONDRIHOSP IMPORTACAO E EXPORTACAO DE PRODUTOS MEDICO HOSPITALARES EIRELI -42.650.279/0001-07**, tendo em vista, que cumpriu os requisitos habilitatórios exigidos no instrumento convocatório.
- Sistema 19/09/2022 15:37:11 Sr(s). fornecedor(es) está aberto o prazo de **30 minutos** para intenção de recurso, se houver interesse em recorrer esse o momento para se manifestar.
- Sistema 19/09/2022 16:07:14 **Despacho:** *Pela ausência de manifestação de intenção de recurso, operou-se a decadência do direito de recorrer administrativamente, nos termos previsto no instrumento editalício.*
- Sistema 21/09/2022 09:54:27 Sr(s). fornecedor(es) está aberto o prazo de **30 minutos** para intenção de recurso, se houver interesse em recorrer esse o momento para se manifestar.
- Sistema 21/09/2022 10:24:30 **Despacho:** *Pela ausência de manifestação de intenção de recurso, operou-se a decadência do direito de recorrer administrativamente, nos termos previsto no instrumento editalício.*
- Sistema 21/09/2022 10:35:29 A disputa do **ITEM 3** está encerrada. **Despacho:** .

Classificação Final do Item 3

Posição	Licitante	CNPJ	Meior Oferta R\$
1º	LONDRIHOSP IMPORTACAO E EXPORTACAO DE PRODUTOS MEDICO HOSPITALARES EIRELI	42.650.279/0001-07	R\$ 140,00
2º	HOSP MED DIST. DE MEDICAMENTOS E PRODUTOS HOSPITALARES E LIMPEZA LTDA	38.890.258/0001-83	R\$ 149,00
3º	BRUMED COMERCIO ATACADISTA E MANUTENCAO DE EQUIPAMENTOS HOSPITALARES EIRELI	31.770.650/0001-40	R\$ 150,00
4º	W S TRINDADE EIRELI	07.934.454/0001-89	R\$ 171,92

Histórico de propostas, lances e mensagens**Propostas Inicias do Item 4**

ID	Fornecedor	CNPJ	Marca	Modelo	Proposta		
					R\$	Situação	Motivo
55263	ASCLEPIOS EQUIPAMENTOS HOSPITALARES EIRELI	33068320000132	Premium	H200 Rodizios	R\$ 602,85	Classificada	--
57021	EXPANSAO COMERCIO LTDA	31504008000119	MIKATOS	156H/VELC	R\$ 795,00	Classificada	--

PROC.	150700/2022
FLS.	338
Proposta	

Propostas Inicias do Item 4

ID	Fornecedor	CNPJ	Marca	Modelo	R\$	Situação	Motivo
4514	W S TRINDADE EIRELI	07934454000189	MISSOURI	MISSOURI	R\$ 602,85	Classificada	--
52916	HOSP MED DIST. DE MEDICAMENTOS E PRODUTOS HOSPITALARES E LIMPEZA LTDA	38890258000183	Cebemed	Bic	R\$ 602,50	Classificada	--

Lances do Item 4

Fornecedor	CNPJ	Valor Lance R\$	Data/Hora	Tipo
EXPANSAO COMERCIO LTDA	31.504.008/0001-19	R\$ 795,00	09/09/2022 16:06:06	Classificado
ASCLEPIOS EQUIPAMENTOS HOSPITALARES EIRELI	33.068.320/0001-32	R\$ 602,85	09/09/2022 11:12:31	Classificado
W S TRINDADE EIRELI	07.934.454/0001-89	R\$ 602,85	09/09/2022 17:02:44	Classificado
HOSP MED DIST. DE MEDICAMENTOS E PRODUTOS HOSPITALARES E LIMPEZA LTDA	38.890.258/0001-83	R\$ 602,50	11/09/2022 08:22:29	Classificado
W S TRINDADE EIRELI	07.934.454/0001-89	R\$ 601,00	12/09/2022 09:22:17	Manual
HOSP MED DIST. DE MEDICAMENTOS E PRODUTOS HOSPITALARES E LIMPEZA LTDA	38.890.258/0001-83	R\$ 600,00	12/09/2022 09:24:15	Manual
EXPANSAO COMERCIO LTDA	31.504.008/0001-19	R\$ 599,00	12/09/2022 09:26:01	Manual
W S TRINDADE EIRELI	07.934.454/0001-89	R\$ 598,00	12/09/2022 09:26:06	Manual
EXPANSAO COMERCIO LTDA	31.504.008/0001-19	R\$ 597,00	12/09/2022 09:26:16	Manual
W S TRINDADE EIRELI	07.934.454/0001-89	R\$ 596,00	12/09/2022 09:26:49	Manual
EXPANSAO COMERCIO LTDA	31.504.008/0001-19	R\$ 595,00	12/09/2022 09:27:00	Manual
ASCLEPIOS EQUIPAMENTOS HOSPITALARES EIRELI	33.068.320/0001-32	R\$ 593,00	12/09/2022 09:27:03	Manual
W S TRINDADE EIRELI	07.934.454/0001-89	R\$ 592,00	12/09/2022 09:27:09	Manual
ASCLEPIOS EQUIPAMENTOS HOSPITALARES EIRELI	33.068.320/0001-32	R\$ 590,00	12/09/2022 09:27:21	Manual
EXPANSAO COMERCIO LTDA	31.504.008/0001-19	R\$ 589,00	12/09/2022 09:27:29	Manual

MATÕES DO NORTE / MA	
PROC.	1504001-1202 2
FLS.	2560
RUB.	

Lances do Item 4

Fornecedor	CNPJ	Valor Lance	R\$	Data/Hora	Tipo
W S TRINDADE EIRELI	07.934.454/0001-89	R\$	588,00	12/09/2022 09:27:38	Manual
EXPANSAO COMERCIO LTDA	31.504.008/0001-19	R\$	586,00	12/09/2022 09:28:02	Manual
ASCLEPIOS EQUIPAMENTOS HOSPITALARES EIRELI	33.068.320/0001-32	R\$	584,00	12/09/2022 09:28:08	Manual
W S TRINDADE EIRELI	07.934.454/0001-89	R\$	583,00	12/09/2022 09:28:16	Manual
ASCLEPIOS EQUIPAMENTOS HOSPITALARES EIRELI	33.068.320/0001-32	R\$	580,00	12/09/2022 09:28:21	Manual
W S TRINDADE EIRELI	07.934.454/0001-89	R\$	579,00	12/09/2022 09:28:36	Manual
ASCLEPIOS EQUIPAMENTOS HOSPITALARES EIRELI	33.068.320/0001-32	R\$	574,00	12/09/2022 09:28:54	Manual
EXPANSAO COMERCIO LTDA	31.504.008/0001-19	R\$	572,00	12/09/2022 09:29:01	Manual
ASCLEPIOS EQUIPAMENTOS HOSPITALARES EIRELI	33.068.320/0001-32	R\$	570,00	12/09/2022 09:29:06	Manual
W S TRINDADE EIRELI	07.934.454/0001-89	R\$	569,00	12/09/2022 09:29:13	Manual
ASCLEPIOS EQUIPAMENTOS HOSPITALARES EIRELI	33.068.320/0001-32	R\$	565,00	12/09/2022 09:29:19	Manual
W S TRINDADE EIRELI	07.934.454/0001-89	R\$	564,00	12/09/2022 09:29:46	Manual
ASCLEPIOS EQUIPAMENTOS HOSPITALARES EIRELI	33.068.320/0001-32	R\$	560,00	12/09/2022 09:29:51	Manual
EXPANSAO COMERCIO LTDA	31.504.008/0001-19	R\$	559,00	12/09/2022 09:29:57	Manual
W S TRINDADE EIRELI	07.934.454/0001-89	R\$	558,00	12/09/2022 09:30:04	Manual
ASCLEPIOS EQUIPAMENTOS HOSPITALARES EIRELI	33.068.320/0001-32	R\$	557,00	12/09/2022 09:30:19	Manual
W S TRINDADE EIRELI	07.934.454/0001-89	R\$	556,00	12/09/2022 09:30:24	Manual
EXPANSAO COMERCIO LTDA	31.504.008/0001-19	R\$	550,00	12/09/2022 09:30:34	Manual
W S TRINDADE EIRELI	07.934.454/0001-89	R\$	549,00	12/09/2022 09:30:39	Manual
ASCLEPIOS EQUIPAMENTOS HOSPITALARES EIRELI	33.068.320/0001-32	R\$	548,00	12/09/2022 09:30:42	Manual

MATÕES DO NORTE / MA	
PROC.	3309003 1202 2
FLS.	256
RUB.	

Lances do Item 4

Fornecedor	CNPJ	Valor Lance	R\$	Data/Hora	Tipo
EXPANSAO COMERCIO LTDA	31.504.008/0001-19	R\$	547,00	12/09/2022 09:30:51	Manual
W S TRINDADE EIRELI	07.934.454/0001-89	R\$	546,00	12/09/2022 09:30:57	Manual
EXPANSAO COMERCIO LTDA	31.504.008/0001-19	R\$	545,00	12/09/2022 09:31:03	Manual
ASCLEPIOS EQUIPAMENTOS HOSPITALARES EIRELI	33.068.320/0001-32	R\$	540,00	12/09/2022 09:31:12	Manual
W S TRINDADE EIRELI	07.934.454/0001-89	R\$	539,00	12/09/2022 09:31:17	Manual
EXPANSAO COMERCIO LTDA	31.504.008/0001-19	R\$	538,00	12/09/2022 09:31:34	Manual
ASCLEPIOS EQUIPAMENTOS HOSPITALARES EIRELI	33.068.320/0001-32	R\$	534,00	12/09/2022 09:31:38	Manual
W S TRINDADE EIRELI	07.934.454/0001-89	R\$	533,00	12/09/2022 09:31:41	Manual
EXPANSAO COMERCIO LTDA	31.504.008/0001-19	R\$	530,00	12/09/2022 09:31:56	Manual
W S TRINDADE EIRELI	07.934.454/0001-89	R\$	529,00	12/09/2022 09:32:01	Intermediario
ASCLEPIOS EQUIPAMENTOS HOSPITALARES EIRELI	33.068.320/0001-32	R\$	525,00	12/09/2022 09:32:00	Manual
W S TRINDADE EIRELI	07.934.454/0001-89	R\$	524,00	12/09/2022 09:32:04	Manual
EXPANSAO COMERCIO LTDA	31.504.008/0001-19	R\$	522,00	12/09/2022 09:32:08	Manual
W S TRINDADE EIRELI	07.934.454/0001-89	R\$	519,00	12/09/2022 09:32:14	Intermediario
ASCLEPIOS EQUIPAMENTOS HOSPITALARES EIRELI	33.068.320/0001-32	R\$	518,00	12/09/2022 09:32:11	Manual
W S TRINDADE EIRELI	07.934.454/0001-89	R\$	517,00	12/09/2022 09:32:18	Manual
EXPANSAO COMERCIO LTDA	31.504.008/0001-19	R\$	515,00	12/09/2022 09:32:22	Manual
W S TRINDADE EIRELI	07.934.454/0001-89	R\$	514,00	12/09/2022 09:32:25	Manual
EXPANSAO COMERCIO LTDA	31.504.008/0001-19	R\$	513,00	12/09/2022 09:32:35	Manual
W S TRINDADE EIRELI	07.934.454/0001-89	R\$	512,00	12/09/2022 09:32:39	Manual

Lances do Item 4

Fornecedor	CNPJ	Valor Lance R\$	Data/Hora	Tipo
EXPANSAO COMERCIO LTDA	31.504.008/0001-19	R\$ 511,00	12/09/2022 09:32:47	Manual
W S TRINDADE EIRELI	07.934.454/0001-89	R\$ 510,00	12/09/2022 09:32:56	Manual
EXPANSAO COMERCIO LTDA	31.504.008/0001-19	R\$ 509,00	12/09/2022 09:33:00	Manual
W S TRINDADE EIRELI	07.934.454/0001-89	R\$ 508,00	12/09/2022 09:33:04	Manual
EXPANSAO COMERCIO LTDA	31.504.008/0001-19	R\$ 507,00	12/09/2022 09:33:17	Manual
ASCLEPIOS EQUIPAMENTOS HOSPITALARES EIRELI	33.068.320/0001-32	R\$ 500,00	12/09/2022 09:33:19	Manual
W S TRINDADE EIRELI	07.934.454/0001-89	R\$ 499,00	12/09/2022 09:33:28	Manual
EXPANSAO COMERCIO LTDA	31.504.008/0001-19	R\$ 498,00	12/09/2022 09:33:36	Manual
W S TRINDADE EIRELI	07.934.454/0001-89	R\$ 497,00	12/09/2022 09:33:51	Manual
ASCLEPIOS EQUIPAMENTOS HOSPITALARES EIRELI	33.068.320/0001-32	R\$ 494,00	12/09/2022 09:33:52	Manual
EXPANSAO COMERCIO LTDA	31.504.008/0001-19	R\$ 493,00	12/09/2022 09:33:58	Manual
W S TRINDADE EIRELI	07.934.454/0001-89	R\$ 492,00	12/09/2022 09:34:06	Manual
ASCLEPIOS EQUIPAMENTOS HOSPITALARES EIRELI	33.068.320/0001-32	R\$ 489,00	12/09/2022 09:34:09	Manual
W S TRINDADE EIRELI	07.934.454/0001-89	R\$ 488,00	12/09/2022 09:34:19	Manual
EXPANSAO COMERCIO LTDA	31.504.008/0001-19	R\$ 487,00	12/09/2022 09:34:25	Manual
ASCLEPIOS EQUIPAMENTOS HOSPITALARES EIRELI	33.068.320/0001-32	R\$ 483,00	12/09/2022 09:34:49	Manual
EXPANSAO COMERCIO LTDA	31.504.008/0001-19	R\$ 482,00	12/09/2022 09:34:58	Manual
ASCLEPIOS EQUIPAMENTOS HOSPITALARES EIRELI	33.068.320/0001-32	R\$ 478,00	12/09/2022 09:35:21	Manual
W S TRINDADE EIRELI	07.934.454/0001-89	R\$ 477,00	12/09/2022 09:35:45	Manual
ASCLEPIOS EQUIPAMENTOS HOSPITALARES EIRELI	33.068.320/0001-32	R\$ 474,00	12/09/2022 09:36:14	Manual

MATÕES DO NORTE / MA	
PROC.	4509001-12022
FLS.	2763
RUB.	

Lances do Item 4

Fornecedor	CNPJ	Valor Lance	Data/Hora	Tipo
W S TRINDADE EIRELI	07.934.454/0001-89	R\$ 473,00	12/09/2022 09:36:20	Manual
ASCLEPIOS EQUIPAMENTOS HOSPITALARES EIRELI	33.068.320/0001-32	R\$ 470,00	12/09/2022 09:36:31	Manual
W S TRINDADE EIRELI	07.934.454/0001-89	R\$ 469,00	12/09/2022 09:36:39	Manual
ASCLEPIOS EQUIPAMENTOS HOSPITALARES EIRELI	33.068.320/0001-32	R\$ 464,00	12/09/2022 09:37:29	Manual
W S TRINDADE EIRELI	07.934.454/0001-89	R\$ 463,00	12/09/2022 09:37:34	Manual
ASCLEPIOS EQUIPAMENTOS HOSPITALARES EIRELI	33.068.320/0001-32	R\$ 460,00	12/09/2022 09:37:45	Manual
W S TRINDADE EIRELI	07.934.454/0001-89	R\$ 459,00	12/09/2022 09:37:50	Manual
ASCLEPIOS EQUIPAMENTOS HOSPITALARES EIRELI	33.068.320/0001-32	R\$ 453,00	12/09/2022 09:38:05	Manual
W S TRINDADE EIRELI	07.934.454/0001-89	R\$ 452,00	12/09/2022 09:38:09	Manual
ASCLEPIOS EQUIPAMENTOS HOSPITALARES EIRELI	33.068.320/0001-32	R\$ 443,00	12/09/2022 09:38:50	Manual

Mensagens do Item 4

Usuário Data/Hora Mensagem

Sistema	12/09/2022 09:18:57	O ITEM 4 foi ordenado e classificado. Boa sorte!
Sistema	12/09/2022 09:19:23	O ITEM 4 está na fase competitiva e sua disputa durará 10 (dez) minutos . Sr(s). Fornecedor(es), não havendo novos lances nos últimos 02 (dois) minutos da fase competitiva o ITEM 4 será encerrado automaticamente!
Sistema	12/09/2022 09:29:25	A etapa de envio de lances do ITEM 4 foi prorrogada automaticamente e será de 02 (dois) minutos . Boa sorte!
Sistema	12/09/2022 09:40:52	A prorrogação automática do ITEM 4 está encerrada.
Sistema	12/09/2022 12:05:16	O ITEM 4 está em negociação e ficará aberto para lances pelo período de 10 minutos .
Sistema	12/09/2022 12:15:19	O tempo de negociação está encerrado .
Sistema	12/09/2022 13:40:42	O fornecedor ASCLEPIOS EQUIPAMENTOS HOSPITALARES EIRELI venceu o ITEM - 4 pelo valor de R\$443,00 .

MATÕES DO NORTE / MA	
PROC.	1501001/2022
FLS.	3269
RUB.	100

Mensagens do Item 4**Usuário Data/Hora Mensagem**

- Sistema 19/09/2022 15:36:09 Srs. licitantes, após a análise dos documentos inseridos na plataforma, hei por bem, **HABILITAR** o fornecedor **ASCLEPIOS EQUIPAMENTOS HOSPITALARES EIRELI -33.068.320/0001-32** , tendo em vista, que cumpriu os requisitos habilitatórios exigidos no instrumento convocatório.
- Sistema 19/09/2022 15:37:11 Sr(s). fornecedor(es) está aberto o prazo de **30 minutos** para intenção de recurso, se houver interesse em recorrer esse o momento para se manifestar.
- Sistema 19/09/2022 16:07:14 **Despacho:** *Pela ausência de manifestação de intenção de recurso, operou-se a decadência do direito de recorrer administrativamente, nos termos previsto no instrumento editalício.*
- Sistema 21/09/2022 09:54:27 Sr(s). fornecedor(es) está aberto o prazo de **30 minutos** para intenção de recurso, se houver interesse em recorrer esse o momento para se manifestar.
- Sistema 21/09/2022 10:24:30 **Despacho:** *Pela ausência de manifestação de intenção de recurso, operou-se a decadência do direito de recorrer administrativamente, nos termos previsto no instrumento editalício.*
- Sistema 21/09/2022 10:35:29 A disputa do **ITEM 4** está encerrada. **Despacho:** .

Classificação Final do Item 4

Posição	Licitante	CNPJ	Melhor Oferta R\$
1º	ASCLEPIOS EQUIPAMENTOS HOSPITALARES EIRELI	33.068.320/0001-32	R\$ 443,00
2º	W S TRINDADE EIRELI	07.934.454/0001-89	R\$ 452,00
3º	EXPANSAO COMERCIO LTDA	31.504.008/0001-19	R\$ 482,00
4º	HOSP MED DIST. DE MEDICAMENTOS E PRODUTOS HOSPITALARES E LIMPEZA LTDA	38.890.258/0001-83	R\$ 600,00

Histórico de propostas, lances e mensagens**Propostas Inicias do Item 5**

ID	Fornecedor	CNPJ	Marca	Modelo	Proposta R\$	Situação	Motivo
16581	BRUMED COMERCIO ATACADISTA E MANUTENCAO DE EQUIPAMENTOS HOSPITALARES EIRELI	31770650000140	OLIDEF	FOTOTERAPIA	R\$ 20.000,00	Classificada	--
46676	W S TRINDADE EIRELI	07934454000189	OLIDEF	OLIDEF	R\$ 7.648,33	Classificada	--

Lances do Item 5

Fornecedor	CNPJ	Valor Lance R\$	Data/Hora	Tipo
------------	------	-----------------	-----------	------

PROC.	1509001 12022
FLS.	2265
RUB.	

Lances do Item 5

Fornecedor	CNPJ	Valor Lance R\$	Data/Hora	Tipo
BRUMED COMERCIO ATACADISTA E MANUTENCAO DE EQUIPAMENTOS HOSPITALARES EIRELI	31.770.650/0001-40	R\$ 20.000,00	06/09/2022 13:35:45	Classificado
W S TRINDADE EIRELI	07.934.454/0001-89	R\$ 7.648,33	09/09/2022 17:02:44	Classificado

Mensagens do Item 5**Usuário Data/Hora Mensagem**

Sistema	12/09/2022 09:18:57	O ITEM 5 foi ordenado e classificado. Boa sorte!
Sistema	12/09/2022 09:19:23	O ITEM 5 está na fase competitiva e sua disputa durará 10 (dez) minutos . Sr(s). Fornecedor(es), não havendo novos lances nos últimos 02 (dois) minutos da fase competitiva o ITEM 5 será encerrado automaticamente!
Sistema	12/09/2022 09:29:25	Como não houve lances nos últimos 02 (dois) minutos da fase competitiva o ITEM 5 foi encerrado SEM a prorrogação automática.
Sistema	12/09/2022 12:05:16	O ITEM 5 está em negociação e ficará aberto para lances pelo período de 10 minutos .
Sistema	12/09/2022 12:15:19	O tempo de negociação está encerrado .
Sistema	12/09/2022 13:40:42	O fornecedor W S TRINDADE EIRELI venceu o ITEM - 5 pelo valor de R\$7.648,33 .
Sistema	19/09/2022 15:36:18	Srs. licitantes, após a análise dos documentos inseridos na plataforma, hei por bem, HABILITAR o fornecedor W S TRINDADE EIRELI -07.934.454/0001-89 , tendo em vista, que cumpriu os requisitos habilitatórios exigidos no instrumento convocatório.
Sistema	19/09/2022 15:37:11	Sr(s). fornecedor(es) está aberto o prazo de 30 minutos para intenção de recurso, se houver interesse em recorrer esse o momento para se manifestar.
Sistema	19/09/2022 16:07:14	Despacho: <i>Pela ausência de manifestação de intenção de recurso, operou-se a decadência do direito de recorrer administrativamente, nos termos previsto no instrumento editalício.</i>
Sistema	21/09/2022 09:54:27	Sr(s). fornecedor(es) está aberto o prazo de 30 minutos para intenção de recurso, se houver interesse em recorrer esse o momento para se manifestar.
Sistema	21/09/2022 10:24:30	Despacho: <i>Pela ausência de manifestação de intenção de recurso, operou-se a decadência do direito de recorrer administrativamente, nos termos previsto no instrumento editalício.</i>
Sistema	21/09/2022 10:35:29	A disputa do ITEM 5 está encerrada. Despacho: .

Classificação Final do Item 5

Posição	Licitante	CNPJ	Melhor Oferta R\$
1º	W S TRINDADE EIRELI	07.934.454/0001-89	R\$ 7.648,33

PROC.	150900 1202 2
FLS.	2260
RUB.	118

Classificação Final do Item 5

Posição	Licitante	CNPJ	Oferta R\$
2º	BRUMED COMERCIO ATACADISTA E MANUTENCAO DE EQUIPAMENTOS HOSPITALARES EIRELI	31.770.650/0001-40	R\$ 20.000,00

Histórico de propostas, lances e mensagens**Propostas Inicias do Item 6**

ID	Fornecedor	CNPJ	Marca	Modelo	Proposta R\$	Situação	Motivo
54830	E DANTAS BRANDAO - EIRELI	14222220000174	DISTRIMOVEIS	AR-02	R\$ 922,00	Classificada	--
50809	W S TRINDADE EIRELI	07934454000189	MODELO MOVEIS	MODELO MOVEIS	R\$ 922,53	Classificada	--
12232	M. F. BARBOSA DE SOUSA	08888351000192	SO AÇO	SÓ AÇO	R\$ 910,00	Classificada	--
99600	HOSP MED DIST. DE MEDICAMENTOS E PRODUTOS HOSPITALARES E LIMPEZA LTDA	38890258000183	Elite Aço	Unidade	R\$ 922,50	Classificada	--

Lances do Item 6

Fornecedor	CNPJ	Valor Lance R\$	Data/Hora	Tipo
W S TRINDADE EIRELI	07.934.454/0001-89	R\$ 922,53	09/09/2022 17:02:44	Classificado
HOSP MED DIST. DE MEDICAMENTOS E PRODUTOS HOSPITALARES E LIMPEZA LTDA	38.890.258/0001-83	R\$ 922,50	11/09/2022 08:22:29	Classificado
E DANTAS BRANDAO - EIRELI	14.222.220/0001-74	R\$ 922,00	09/09/2022 16:26:50	Fornecedor Inabilitado
M. F. BARBOSA DE SOUSA	08.888.351/0001-92	R\$ 910,00	09/09/2022 23:58:38	Fornecedor Inabilitado
HOSP MED DIST. DE MEDICAMENTOS E PRODUTOS HOSPITALARES E LIMPEZA LTDA	38.890.258/0001-83	R\$ 909,00	12/09/2022 09:21:29	Manual
W S TRINDADE EIRELI	07.934.454/0001-89	R\$ 908,00	12/09/2022 09:28:23	Manual
HOSP MED DIST. DE MEDICAMENTOS E PRODUTOS HOSPITALARES E LIMPEZA LTDA	38.890.258/0001-83	R\$ 907,00	12/09/2022 09:28:29	Manual

Mensagens do Item 6

Usuário	Data/Hora	Mensagem
---------	-----------	----------

MATÕES DO NORTE / MA	
PROC.	1804001 1202 2
FLS.	2267
RUB.	

Mensagens do Item 6

Usuário	Data/Hora	Mensagem
---------	-----------	----------

- | | | |
|---------|------------------------|---|
| Sistema | 12/09/2022
09:18:57 | O ITEM 6 foi ordenado e classificado. Boa sorte! |
| Sistema | 12/09/2022
09:19:23 | O ITEM 6 está na fase competitiva e sua disputa durará 10 (dez) minutos . Sr(s). Fornecedor(es), não havendo novos lances nos últimos 02 (dois) minutos da fase competitiva o ITEM 6 será encerrado automaticamente! |
| Sistema | 12/09/2022
09:29:25 | A etapa de envio de lances do ITEM 6 foi prorrogada automaticamente e será de 02 (dois) minutos . Boa sorte! |
| Sistema | 12/09/2022
09:31:26 | A prorrogação automática do ITEM 6 está encerrada. |
| Sistema | 12/09/2022
12:05:16 | O ITEM 6 está em negociação e ficará aberto para lances pelo período de 10 minutos . |
| Sistema | 12/09/2022
12:15:19 | O tempo de negociação está encerrado . |
| Sistema | 12/09/2022
13:40:42 | O fornecedor HOSP MED DIST. DE MEDICAMENTOS E PRODUTOS HOSPITALARES E LIMPEZA LTDA venceu o ITEM - 6 pelo valor de R\$907,00 . |
| Sistema | 15/09/2022
11:17:41 | Empresa: M. F. BARBOSA DE SOUSA - 08888351000192, INABILITADA por descumprir as regras do Edital, conforme despacho: Motivo 1: A empresa não atendeu ao item do edital 9.9.6. Prova de regularidade junto à Fazenda Estadual, através da Certidão Negativa de Débitos e Certidão Negativa da Dívida Ativa ou Certidão Conjunta, emitida pela Secretaria da Fazenda Estadual onde a empresa for sediada, a empresa não enviou Certidão de Dívida Ativa Estadual. Motivo 2: A empresa apresentou Livro Diário incompleto, o livro contém o total de 54 paginas, foi apresentado apenas as paginas 1,34 a 36, 50 a 54. Também não foi apresentado as Notas Explicativas, as notas explicativas são demonstrações contábeis conforme solicitado no item do edital 9.10.2. Balanço patrimonial e demonstrações contábeis do último exercício social.! |
| Sistema | 19/09/2022
15:33:38 | Empresa: E DANTAS BRANDAO - EIRELI - 14222220000174, INABILITADA por descumprir as regras do Edital, conforme despacho: O licitante anexou apenas o Cartão de CNPJ nos documentos de Habilitação, descumprindo totalmente os documentos de Habilitação exigidos em edital.! |
| Sistema | 19/09/2022
15:36:27 | Srs. licitantes, após a análise dos documentos inseridos na plataforma, hei por bem, HABILITAR o fornecedor HOSP MED DIST. DE MEDICAMENTOS E PRODUTOS HOSPITALARES E LIMPEZA LTDA -38.890.258/0001-83 , tendo em vista, que cumpriu os requisitos habilitatórios exigidos no instrumento convocatório. |
| Sistema | 19/09/2022
15:37:11 | Sr(s). fornecedor(es) está aberto o prazo de 30 minutos para intenção de recurso, se houver interesse em recorrer esse o momento para se manifestar. |
| Sistema | 19/09/2022
16:07:14 | Despacho: Pela ausência de manifestação de intenção de recurso, operou-se a decadência do direito de recorrer administrativamente, nos termos previsto no instrumento editalício. |
| Sistema | 21/09/2022
09:54:27 | Sr(s). fornecedor(es) está aberto o prazo de 30 minutos para intenção de recurso, se houver interesse em recorrer esse o momento para se manifestar. |
| Sistema | 21/09/2022
10:24:30 | Despacho: Pela ausência de manifestação de intenção de recurso, operou-se a decadência do direito de recorrer administrativamente, nos termos previsto no instrumento editalício. |
| Sistema | 21/09/2022
10:35:29 | A disputa do ITEM 6 está encerrada. Despacho: . |

Classificação Final do Item 6

MATÕES DO NORTE / MA	
PROC.	189008 / 2022
FLS.	2068
RUB.	
CNPJ	
	Melhor
	Oferta R\$
	Melhor
	Oferta R\$

Classificação Final do Item 6**Posição Licitante****Posição Licitante**

Posição	Licitante	CNPJ	Oferta R\$
1º	HOSP MED DIST. DE MEDICAMENTOS E PRODUTOS HOSPITALARES E LIMPEZA LTDA	38.890.258/0001-83	R\$ 907,00
2º	W S TRINDADE EIRELI	07.934.454/0001-89	R\$ 908,00

Histórico de propostas, lances e mensagens**Propostas Iniciais do Item 7**

ID	Fornecedor	CNPJ	Marca	Modelo	Proposta R\$	Situação	Motivo
51588	EXPANSAO COMERCIO LTDA	31504008000119	SÓ AÇO	PA5613	R\$ 2.000,00	Classificada	--
89075	E DANTAS BRANDAO - EIRELI	14222220000174	DISTRIMOVEIS	ARMARIO-ACO	R\$ 2.010,00	Classificada	--
15639	W S TRINDADE EIRELI	07934454000189	MODELO MOVEIS	MODELO MOVEIS	R\$ 2.010,35	Classificada	--
45451	HOSP MED DIST. DE MEDICAMENTOS E PRODUTOS HOSPITALARES E LIMPEZA LTDA	38890258000183	Conexão Oficce	Unidade	R\$ 2.010,00	Classificada	--

Lances do Item 7

Fornecedor	CNPJ	Valor Lance R\$	Data/Hora	Tipo
W S TRINDADE EIRELI	07.934.454/0001-89	R\$ 2.010,35	09/09/2022 17:02:44	Classificado
E DANTAS BRANDAO - EIRELI	14.222.220/0001-74	R\$ 2.010,00	09/09/2022 16:26:50	Fornecedor Inabilitado
HOSP MED DIST. DE MEDICAMENTOS E PRODUTOS HOSPITALARES E LIMPEZA LTDA	38.890.258/0001-83	R\$ 2.010,00	11/09/2022 08:22:29	Classificado
EXPANSAO COMERCIO LTDA	31.504.008/0001-19	R\$ 2.000,00	09/09/2022 16:06:06	Classificado
HOSP MED DIST. DE MEDICAMENTOS E PRODUTOS HOSPITALARES E LIMPEZA LTDA	38.890.258/0001-83	R\$ 1.999,00	12/09/2022 09:21:50	Manual
W S TRINDADE EIRELI	07.934.454/0001-89	R\$ 1.998,00	12/09/2022 09:22:35	Manual
HOSP MED DIST. DE MEDICAMENTOS E PRODUTOS HOSPITALARES E LIMPEZA LTDA	38.890.258/0001-83	R\$ 1.900,00	12/09/2022 09:23:55	Manual
W S TRINDADE EIRELI	07.934.454/0001-89	R\$ 1.800,00	12/09/2022 09:24:36	Manual

MATÕES DO NORTE / MA	
PROC.	3507001 / 2022
FLS.	2269
RUB.	

Lances do Item 7

Fornecedor	CNPJ	Valor Lance R\$	Data/Hora	Tipo
HOSP MED DIST. DE MEDICAMENTOS E PRODUTOS HOSPITALARES E LIMPEZA LTDA	38.890.258/0001-83	R\$ 1.799,00	12/09/2022 09:24:56	Manual
W S TRINDADE EIRELI	07.934.454/0001-89	R\$ 1.798,00	12/09/2022 09:25:54	Manual
HOSP MED DIST. DE MEDICAMENTOS E PRODUTOS HOSPITALARES E LIMPEZA LTDA	38.890.258/0001-83	R\$ 1.790,00	12/09/2022 09:26:09	Manual
EXPANSAO COMERCIO LTDA	31.504.008/0001-19	R\$ 1.785,00	12/09/2022 09:26:21	Manual
W S TRINDADE EIRELI	07.934.454/0001-89	R\$ 1.784,00	12/09/2022 09:26:29	Manual
HOSP MED DIST. DE MEDICAMENTOS E PRODUTOS HOSPITALARES E LIMPEZA LTDA	38.890.258/0001-83	R\$ 1.780,00	12/09/2022 09:26:38	Manual
EXPANSAO COMERCIO LTDA	31.504.008/0001-19	R\$ 1.775,00	12/09/2022 09:26:57	Manual
W S TRINDADE EIRELI	07.934.454/0001-89	R\$ 1.774,00	12/09/2022 09:27:15	Manual
HOSP MED DIST. DE MEDICAMENTOS E PRODUTOS HOSPITALARES E LIMPEZA LTDA	38.890.258/0001-83	R\$ 1.770,00	12/09/2022 09:27:29	Manual
EXPANSAO COMERCIO LTDA	31.504.008/0001-19	R\$ 1.765,00	12/09/2022 09:27:36	Manual
W S TRINDADE EIRELI	07.934.454/0001-89	R\$ 1.764,00	12/09/2022 09:27:45	Intermediario
HOSP MED DIST. DE MEDICAMENTOS E PRODUTOS HOSPITALARES E LIMPEZA LTDA	38.890.258/0001-83	R\$ 1.760,00	12/09/2022 09:27:44	Manual
W S TRINDADE EIRELI	07.934.454/0001-89	R\$ 1.759,00	12/09/2022 09:27:49	Manual
HOSP MED DIST. DE MEDICAMENTOS E PRODUTOS HOSPITALARES E LIMPEZA LTDA	38.890.258/0001-83	R\$ 1.750,00	12/09/2022 09:28:01	Manual
W S TRINDADE EIRELI	07.934.454/0001-89	R\$ 1.749,00	12/09/2022 09:28:07	Manual
EXPANSAO COMERCIO LTDA	31.504.008/0001-19	R\$ 1.745,00	12/09/2022 09:28:12	Manual
HOSP MED DIST. DE MEDICAMENTOS E PRODUTOS HOSPITALARES E LIMPEZA LTDA	38.890.258/0001-83	R\$ 1.740,00	12/09/2022 09:28:20	Manual
W S TRINDADE EIRELI	07.934.454/0001-89	R\$ 1.739,00	12/09/2022 09:28:27	Manual
HOSP MED DIST. DE MEDICAMENTOS E PRODUTOS HOSPITALARES E LIMPEZA LTDA	38.890.258/0001-83	R\$ 1.738,00	12/09/2022 09:28:37	Manual
W S TRINDADE EIRELI	07.934.454/0001-89	R\$ 1.737,00	12/09/2022 09:28:43	Manual

MATÕES DO NORTE / MA	
PROC.	9504001 / 2022
FLS.	2540
RUB.	

Lances do Item 7

Fornecedor	CNPJ	Valor Lance R\$	Data/Hora	Tipo
EXPANSAO COMERCIO LTDA	31.504.008/0001-19	R\$ 1.735,00	12/09/2022 09:28:48	Manual
HOSP MED DIST. DE MEDICAMENTOS E PRODUTOS HOSPITALARES E LIMPEZA LTDA	38.890.258/0001-83	R\$ 1.730,00	12/09/2022 09:28:53	Manual
W S TRINDADE EIRELI	07.934.454/0001-89	R\$ 1.729,00	12/09/2022 09:28:58	Manual
HOSP MED DIST. DE MEDICAMENTOS E PRODUTOS HOSPITALARES E LIMPEZA LTDA	38.890.258/0001-83	R\$ 1.720,00	12/09/2022 09:29:05	Manual
EXPANSAO COMERCIO LTDA	31.504.008/0001-19	R\$ 1.715,00	12/09/2022 09:29:15	Manual
W S TRINDADE EIRELI	07.934.454/0001-89	R\$ 1.714,00	12/09/2022 09:29:19	Manual
EXPANSAO COMERCIO LTDA	31.504.008/0001-19	R\$ 1.700,00	12/09/2022 09:30:02	Manual
W S TRINDADE EIRELI	07.934.454/0001-89	R\$ 1.699,00	12/09/2022 09:30:10	Manual
EXPANSAO COMERCIO LTDA	31.504.008/0001-19	R\$ 1.685,00	12/09/2022 09:30:28	Manual
W S TRINDADE EIRELI	07.934.454/0001-89	R\$ 1.684,00	12/09/2022 09:30:34	Manual
EXPANSAO COMERCIO LTDA	31.504.008/0001-19	R\$ 1.682,00	12/09/2022 09:30:38	Manual
W S TRINDADE EIRELI	07.934.454/0001-89	R\$ 1.681,00	12/09/2022 09:30:43	Manual
EXPANSAO COMERCIO LTDA	31.504.008/0001-19	R\$ 1.670,00	12/09/2022 09:30:56	Manual
W S TRINDADE EIRELI	07.934.454/0001-89	R\$ 1.669,00	12/09/2022 09:31:07	Manual
EXPANSAO COMERCIO LTDA	31.504.008/0001-19	R\$ 1.665,00	12/09/2022 09:31:40	Manual
W S TRINDADE EIRELI	07.934.454/0001-89	R\$ 1.664,00	12/09/2022 09:31:44	Manual
EXPANSAO COMERCIO LTDA	31.504.008/0001-19	R\$ 1.660,00	12/09/2022 09:32:02	Manual
W S TRINDADE EIRELI	07.934.454/0001-89	R\$ 1.599,00	12/09/2022 09:32:10	Manual
EXPANSAO COMERCIO LTDA	31.504.008/0001-19	R\$ 1.580,00	12/09/2022 09:32:28	Manual
W S TRINDADE EIRELI	07.934.454/0001-89	R\$ 1.579,00	12/09/2022 09:32:35	Manual

Lances do Item 7

Fornecedor	CNPJ	Valor Lance R\$	Data/Hora	Tipo
EXPANSAO COMERCIO LTDA	31.504.008/0001-19	R\$ 1.575,00	12/09/2022 09:32:52	Manual
W S TRINDADE EIRELI	07.934.454/0001-89	R\$ 1.574,00	12/09/2022 09:33:00	Manual
EXPANSAO COMERCIO LTDA	31.504.008/0001-19	R\$ 1.570,00	12/09/2022 09:33:08	Manual
W S TRINDADE EIRELI	07.934.454/0001-89	R\$ 1.569,00	12/09/2022 09:33:16	Manual
EXPANSAO COMERCIO LTDA	31.504.008/0001-19	R\$ 1.568,00	12/09/2022 09:33:22	Manual
W S TRINDADE EIRELI	07.934.454/0001-89	R\$ 1.567,00	12/09/2022 09:33:33	Manual
EXPANSAO COMERCIO LTDA	31.504.008/0001-19	R\$ 1.565,00	12/09/2022 09:33:41	Manual
W S TRINDADE EIRELI	07.934.454/0001-89	R\$ 1.564,00	12/09/2022 09:33:47	Manual
EXPANSAO COMERCIO LTDA	31.504.008/0001-19	R\$ 1.563,00	12/09/2022 09:33:52	Manual
W S TRINDADE EIRELI	07.934.454/0001-89	R\$ 1.562,00	12/09/2022 09:34:10	Manual
EXPANSAO COMERCIO LTDA	31.504.008/0001-19	R\$ 1.561,00	12/09/2022 09:34:29	Manual
W S TRINDADE EIRELI	07.934.454/0001-89	R\$ 1.560,00	12/09/2022 09:35:50	Manual
EXPANSAO COMERCIO LTDA	31.504.008/0001-19	R\$ 1.555,00	12/09/2022 09:35:58	Manual
W S TRINDADE EIRELI	07.934.454/0001-89	R\$ 1.554,00	12/09/2022 09:36:44	Manual
EXPANSAO COMERCIO LTDA	31.504.008/0001-19	R\$ 1.550,00	12/09/2022 09:37:02	Manual
W S TRINDADE EIRELI	07.934.454/0001-89	R\$ 1.549,00	12/09/2022 09:37:30	Manual
EXPANSAO COMERCIO LTDA	31.504.008/0001-19	R\$ 1.545,00	12/09/2022 09:37:46	Manual
W S TRINDADE EIRELI	07.934.454/0001-89	R\$ 1.544,00	12/09/2022 09:37:54	Manual
EXPANSAO COMERCIO LTDA	31.504.008/0001-19	R\$ 1.540,00	12/09/2022 09:38:09	Manual
W S TRINDADE EIRELI	07.934.454/0001-89	R\$ 1.539,00	12/09/2022 09:38:13	Manual

Lances do Item 7

Fornecedor	CNPJ	Valor Lance R\$	Data/Hora	Tipo
EXPANSAO COMERCIO LTDA	31.504.008/0001-19	R\$ 1.538,00	12/09/2022 09:38:18	Manual
HOSP MED DIST. DE MEDICAMENTOS E PRODUTOS HOSPITALARES E LIMPEZA LTDA	38.890.258/0001-83	R\$ 1.530,00	12/09/2022 09:38:22	Manual
W S TRINDADE EIRELI	07.934.454/0001-89	R\$ 1.529,00	12/09/2022 09:38:27	Manual
EXPANSAO COMERCIO LTDA	31.504.008/0001-19	R\$ 1.527,00	12/09/2022 09:38:36	Manual
W S TRINDADE EIRELI	07.934.454/0001-89	R\$ 1.526,00	12/09/2022 09:38:40	Intermediario
HOSP MED DIST. DE MEDICAMENTOS E PRODUTOS HOSPITALARES E LIMPEZA LTDA	38.890.258/0001-83	R\$ 1.520,00	12/09/2022 09:38:39	Manual
W S TRINDADE EIRELI	07.934.454/0001-89	R\$ 1.519,00	12/09/2022 09:38:44	Manual
EXPANSAO COMERCIO LTDA	31.504.008/0001-19	R\$ 1.515,00	12/09/2022 09:38:49	Manual
W S TRINDADE EIRELI	07.934.454/0001-89	R\$ 1.514,00	12/09/2022 09:38:58	Manual
HOSP MED DIST. DE MEDICAMENTOS E PRODUTOS HOSPITALARES E LIMPEZA LTDA	38.890.258/0001-83	R\$ 1.510,00	12/09/2022 09:39:01	Manual
EXPANSAO COMERCIO LTDA	31.504.008/0001-19	R\$ 1.495,00	12/09/2022 09:39:07	Manual
HOSP MED DIST. DE MEDICAMENTOS E PRODUTOS HOSPITALARES E LIMPEZA LTDA	38.890.258/0001-83	R\$ 1.490,00	12/09/2022 09:39:14	Manual
W S TRINDADE EIRELI	07.934.454/0001-89	R\$ 1.489,00	12/09/2022 09:39:20	Manual
EXPANSAO COMERCIO LTDA	31.504.008/0001-19	R\$ 1.485,00	12/09/2022 09:39:24	Manual
HOSP MED DIST. DE MEDICAMENTOS E PRODUTOS HOSPITALARES E LIMPEZA LTDA	38.890.258/0001-83	R\$ 1.480,00	12/09/2022 09:39:32	Manual
EXPANSAO COMERCIO LTDA	31.504.008/0001-19	R\$ 1.475,00	12/09/2022 09:39:37	Manual
W S TRINDADE EIRELI	07.934.454/0001-89	R\$ 1.474,00	12/09/2022 09:39:43	Manual
HOSP MED DIST. DE MEDICAMENTOS E PRODUTOS HOSPITALARES E LIMPEZA LTDA	38.890.258/0001-83	R\$ 1.470,00	12/09/2022 09:39:48	Manual
EXPANSAO COMERCIO LTDA	31.504.008/0001-19	R\$ 1.465,00	12/09/2022 09:39:54	Manual
W S TRINDADE EIRELI	07.934.454/0001-89	R\$ 1.464,00	12/09/2022 09:39:58	Manual

Lances do Item 7

PROC. 2501001/2022
 FLS. 2073
 RUB. 40

Fornecedor	CNPJ	Valor	Data/Hora	Tipo
		Lance R\$		
EXPANSAO COMERCIO LTDA	31.504.008/0001-19	R\$ 1.462,00	12/09/2022 09:40:05	Manual
W S TRINDADE EIRELI	07.934.454/0001-89	R\$ 1.461,00	12/09/2022 09:40:09	Manual
EXPANSAO COMERCIO LTDA	31.504.008/0001-19	R\$ 1.460,00	12/09/2022 09:40:14	Manual
HOSP MED DIST. DE MEDICAMENTOS E PRODUTOS HOSPITALARES E LIMPEZA LTDA	38.890.258/0001-83	R\$ 1.455,00	12/09/2022 09:40:24	Manual
EXPANSAO COMERCIO LTDA	31.504.008/0001-19	R\$ 1.440,00	12/09/2022 09:40:31	Manual
W S TRINDADE EIRELI	07.934.454/0001-89	R\$ 1.439,00	12/09/2022 09:40:38	Manual
HOSP MED DIST. DE MEDICAMENTOS E PRODUTOS HOSPITALARES E LIMPEZA LTDA	38.890.258/0001-83	R\$ 1.435,00	12/09/2022 09:40:42	Manual
EXPANSAO COMERCIO LTDA	31.504.008/0001-19	R\$ 1.430,00	12/09/2022 09:40:46	Manual
W S TRINDADE EIRELI	07.934.454/0001-89	R\$ 1.429,00	12/09/2022 09:41:02	Manual
HOSP MED DIST. DE MEDICAMENTOS E PRODUTOS HOSPITALARES E LIMPEZA LTDA	38.890.258/0001-83	R\$ 1.425,00	12/09/2022 09:41:04	Manual
EXPANSAO COMERCIO LTDA	31.504.008/0001-19	R\$ 1.420,00	12/09/2022 09:41:09	Manual
W S TRINDADE EIRELI	07.934.454/0001-89	R\$ 1.419,00	12/09/2022 09:41:16	Manual
HOSP MED DIST. DE MEDICAMENTOS E PRODUTOS HOSPITALARES E LIMPEZA LTDA	38.890.258/0001-83	R\$ 1.415,00	12/09/2022 09:41:19	Manual
EXPANSAO COMERCIO LTDA	31.504.008/0001-19	R\$ 1.400,00	12/09/2022 09:41:24	Manual
HOSP MED DIST. DE MEDICAMENTOS E PRODUTOS HOSPITALARES E LIMPEZA LTDA	38.890.258/0001-83	R\$ 1.390,00	12/09/2022 09:41:56	Manual
W S TRINDADE EIRELI	07.934.454/0001-89	R\$ 1.380,00	12/09/2022 09:42:01	Manual
EXPANSAO COMERCIO LTDA	31.504.008/0001-19	R\$ 1.370,00	12/09/2022 09:42:11	Manual
W S TRINDADE EIRELI	07.934.454/0001-89	R\$ 1.360,00	12/09/2022 09:42:17	Manual
EXPANSAO COMERCIO LTDA	31.504.008/0001-19	R\$ 1.350,00	12/09/2022 09:42:22	Manual
HOSP MED DIST. DE MEDICAMENTOS E PRODUTOS HOSPITALARES E LIMPEZA LTDA	38.890.258/0001-83	R\$ 1.340,00	12/09/2022 09:42:43	Manual

MATÕES DO NORTE / MA	
PROC.	207001 / 2022
FLS.	2274
RUB.	18

Lances do Item 7

Fornecedor	CNPJ	Valor Lance R\$	Data/Hora	Tipo
W S TRINDADE EIRELI	07.934.454/0001-89	R\$ 1.339,00	12/09/2022 09:42:50	Intermediario
EXPANSAO COMERCIO LTDA	31.504.008/0001-19	R\$ 1.335,00	12/09/2022 09:42:49	Manual
W S TRINDADE EIRELI	07.934.454/0001-89	R\$ 1.334,00	12/09/2022 09:42:54	Manual
EXPANSAO COMERCIO LTDA	31.504.008/0001-19	R\$ 1.330,00	12/09/2022 09:43:01	Manual
W S TRINDADE EIRELI	07.934.454/0001-89	R\$ 1.329,00	12/09/2022 09:43:11	Manual
EXPANSAO COMERCIO LTDA	31.504.008/0001-19	R\$ 1.325,00	12/09/2022 09:43:17	Manual
W S TRINDADE EIRELI	07.934.454/0001-89	R\$ 1.324,00	12/09/2022 09:43:23	Manual
EXPANSAO COMERCIO LTDA	31.504.008/0001-19	R\$ 1.323,00	12/09/2022 09:43:30	Manual
W S TRINDADE EIRELI	07.934.454/0001-89	R\$ 1.322,00	12/09/2022 09:43:35	Manual
HOSP MED DIST. DE MEDICAMENTOS E PRODUTOS HOSPITALARES E LIMPEZA LTDA	38.890.258/0001-83	R\$ 1.320,00	12/09/2022 09:43:39	Manual
W S TRINDADE EIRELI	07.934.454/0001-89	R\$ 1.319,00	12/09/2022 09:43:46	Manual
EXPANSAO COMERCIO LTDA	31.504.008/0001-19	R\$ 1.315,00	12/09/2022 09:43:51	Manual
W S TRINDADE EIRELI	07.934.454/0001-89	R\$ 1.314,00	12/09/2022 09:43:56	Manual
EXPANSAO COMERCIO LTDA	31.504.008/0001-19	R\$ 1.310,00	12/09/2022 09:44:02	Manual
HOSP MED DIST. DE MEDICAMENTOS E PRODUTOS HOSPITALARES E LIMPEZA LTDA	38.890.258/0001-83	R\$ 1.300,00	12/09/2022 09:44:24	Manual
W S TRINDADE EIRELI	07.934.454/0001-89	R\$ 1.299,00	12/09/2022 09:44:30	Manual
EXPANSAO COMERCIO LTDA	31.504.008/0001-19	R\$ 1.290,00	12/09/2022 09:44:38	Manual
HOSP MED DIST. DE MEDICAMENTOS E PRODUTOS HOSPITALARES E LIMPEZA LTDA	38.890.258/0001-83	R\$ 1.280,00	12/09/2022 09:45:00	Manual
W S TRINDADE EIRELI	07.934.454/0001-89	R\$ 1.270,00	12/09/2022 09:45:08	Manual
EXPANSAO COMERCIO LTDA	31.504.008/0001-19	R\$ 1.265,00	12/09/2022 09:45:14	Manual

ATA Nº	001
PROC.	307001/2022
FLS.	2075
RUB.	08

Lances do Item 7

Valor
Lance

Fornecedor	CNPJ	R\$	Data/Hora	Tipo
W S TRINDADE EIRELI	07.934.454/0001-89	R\$ 1.264,00	12/09/2022 09:45:19	Manual
EXPANSAO COMERCIO LTDA	31.504.008/0001-19	R\$ 1.250,00	12/09/2022 09:45:25	Manual
W S TRINDADE EIRELI	07.934.454/0001-89	R\$ 1.249,00	12/09/2022 09:45:32	Manual
HOSP MED DIST. DE MEDICAMENTOS E PRODUTOS HOSPITALARES E LIMPEZA LTDA	38.890.258/0001-83	R\$ 1.200,00	12/09/2022 09:45:36	Manual
EXPANSAO COMERCIO LTDA	31.504.008/0001-19	R\$ 1.199,00	12/09/2022 09:45:40	Manual
W S TRINDADE EIRELI	07.934.454/0001-89	R\$ 1.198,00	12/09/2022 09:45:46	Manual
EXPANSAO COMERCIO LTDA	31.504.008/0001-19	R\$ 1.195,00	12/09/2022 09:45:51	Manual
W S TRINDADE EIRELI	07.934.454/0001-89	R\$ 1.194,00	12/09/2022 09:45:58	Manual
EXPANSAO COMERCIO LTDA	31.504.008/0001-19	R\$ 1.190,00	12/09/2022 09:46:07	Manual
W S TRINDADE EIRELI	07.934.454/0001-89	R\$ 1.189,00	12/09/2022 09:46:13	Manual
EXPANSAO COMERCIO LTDA	31.504.008/0001-19	R\$ 1.150,00	12/09/2022 09:46:20	Manual
W S TRINDADE EIRELI	07.934.454/0001-89	R\$ 1.149,00	12/09/2022 09:46:25	Manual
EXPANSAO COMERCIO LTDA	31.504.008/0001-19	R\$ 1.148,00	12/09/2022 09:46:31	Manual
W S TRINDADE EIRELI	07.934.454/0001-89	R\$ 1.147,00	12/09/2022 09:46:39	Manual
EXPANSAO COMERCIO LTDA	31.504.008/0001-19	R\$ 1.130,00	12/09/2022 09:46:46	Manual
W S TRINDADE EIRELI	07.934.454/0001-89	R\$ 1.129,00	12/09/2022 09:46:55	Manual
EXPANSAO COMERCIO LTDA	31.504.008/0001-19	R\$ 1.120,00	12/09/2022 09:47:00	Manual
W S TRINDADE EIRELI	07.934.454/0001-89	R\$ 1.119,00	12/09/2022 09:47:12	Manual
W S TRINDADE EIRELI	07.934.454/0001-89	R\$ 1.109,00	12/09/2022 09:47:45	Intermediario
EXPANSAO COMERCIO LTDA	31.504.008/0001-19	R\$ 1.100,00	12/09/2022 09:47:23	Manual

MATÕES DO NORTE / MA	
PROC.	307001/2022
FLS.	2076
RUB.	

Lances do Item 7

Fornecedor	CNPJ	Valor Lance R\$	Data/Hora	Tipo
W S TRINDADE EIRELI	07.934.454/0001-89	R\$ 1.099,00	12/09/2022 09:47:51	Manual
EXPANSAO COMERCIO LTDA	31.504.008/0001-19	R\$ 1.098,00	12/09/2022 09:48:01	Manual
W S TRINDADE EIRELI	07.934.454/0001-89	R\$ 1.097,00	12/09/2022 09:48:05	Manual
EXPANSAO COMERCIO LTDA	31.504.008/0001-19	R\$ 1.090,00	12/09/2022 09:48:15	Manual
W S TRINDADE EIRELI	07.934.454/0001-89	R\$ 1.089,00	12/09/2022 09:48:41	Manual
EXPANSAO COMERCIO LTDA	31.504.008/0001-19	R\$ 1.087,00	12/09/2022 09:49:47	Manual
W S TRINDADE EIRELI	07.934.454/0001-89	R\$ 1.086,00	12/09/2022 09:49:56	Manual

Mensagens do Item 7

Usuário Data/Hora Mensagem

Sistema	12/09/2022 09:18:57	O ITEM 7 foi ordenado e classificado. Boa sorte!
Sistema	12/09/2022 09:19:23	O ITEM 7 está na fase competitiva e sua disputa durará 10 (dez) minutos . Sr(s). Fornecedor(es), não havendo novos lances nos últimos 02 (dois) minutos da fase competitiva o ITEM 7 será encerrado automaticamente!
Sistema	12/09/2022 09:29:25	A etapa de envio de lances do ITEM 7 foi prorrogada automaticamente e será de 02 (dois) minutos . Boa sorte!
Sistema	12/09/2022 09:51:58	A prorrogação automática do ITEM 7 está encerrada.
Sistema	12/09/2022 12:05:16	O ITEM 7 está em negociação e ficará aberto para lances pelo período de 10 minutos .
Sistema	12/09/2022 12:15:19	O tempo de negociação está encerrado .
Sistema	12/09/2022 13:40:42	O fornecedor W S TRINDADE EIRELI venceu o ITEM - 7 pelo valor de R\$1.086,00 .
Sistema	19/09/2022 15:33:38	Empresa: E DANTAS BRANDAO - EIRELI - 14222220000174 , INABILITADA por descumprir as regras do Edital, conforme despacho: O licitante anexou apenas o Cartão de CNPJ nos documentos de Habilitação, descumprindo totalmente os documentos de Habilitação exigidos em edital.!
Sistema	19/09/2022 15:36:18	Srs. licitantes, após a análise dos documentos inseridos na plataforma, hei por bem, HABILITAR o fornecedor W S TRINDADE EIRELI -07.934.454/0001-89 , tendo em vista, que cumpriu os requisitos habilitatórios exigidos no instrumento convocatório.
Sistema	19/09/2022 15:37:11	Sr(s). fornecedor(es) está aberto o prazo de 30 minutos para intenção de recurso, se houver interesse em recorrer esse o momento para se manifestar.

PROC.	1202
FLS.	277
RUB.	

Mensagens do Item 7**Usuário Data/Hora Mensagem**

- Sistema 19/09/2022 16:07:14 **Despacho:** *Pela ausência de manifestação de intenção de recurso, operou-se a decadência do direito de recorrer administrativamente, nos termos previsto no instrumento editalício.*
- Sistema 21/09/2022 09:54:27 Sr(s). fornecedor(es) está aberto o prazo de **30 minutos** para intenção de recurso, se houver interesse em recorrer esse o momento para se manifestar.
- Sistema 21/09/2022 10:24:30 **Despacho:** *Pela ausência de manifestação de intenção de recurso, operou-se a decadência do direito de recorrer administrativamente, nos termos previsto no instrumento editalício.*
- Sistema 21/09/2022 10:35:29 A disputa do **ITEM 7** está encerrada. **Despacho:** .

Classificação Final do Item 7

Posição	Licitante	CNPJ	Melhor Oferta R\$
1º	W S TRINDADE EIRELI	07.934.454/0001-89	R\$ 1.086,00
2º	EXPANSAO COMERCIO LTDA	31.504.008/0001-19	R\$ 1.087,00
3º	HOSP MED DIST. DE MEDICAMENTOS E PRODUTOS HOSPITALARES E LIMPEZA LTDA	38.890.258/0001-83	R\$ 1.200,00

Histórico de propostas, lances e mensagens**Propostas Iniciais do Item 8**

ID	Fornecedor	CNPJ	Marca	Modelo	Proposta R\$	Situação	Motivo
60115	E DANTAS BRANDAO - EIRELI	14222220000174	DISTRIMOVEIS	AR-VITRINE	R\$ 643,00	Classificada	--
46754	W S TRINDADE EIRELI	07934454000189	MODELO MOVEIS	MODELO MOVEIS	R\$ 643,87	Classificada	--

Lances do Item 8

Fornecedor	CNPJ	Valor Lance R\$	Data/Hora	Tipo
W S TRINDADE EIRELI	07.934.454/0001-89	R\$ 643,87	09/09/2022 17:02:44	Classificado
E DANTAS BRANDAO - EIRELI	14.222.220/0001-74	R\$ 643,00	09/09/2022 16:26:50	Fornecedor Inabilitado
W S TRINDADE EIRELI	07.934.454/0001-89	R\$ 642,00	12/09/2022 09:22:44	Manual

Mensagens do Item 8**Usuário Data/Hora Mensagem**

- Sistema 12/09/2022 09:18:57 O **ITEM 8** foi ordenado e classificado. Boa sorte!

MATÕES DO NORTE / MA	
PROC.	9807001 1202 2
FLS.	2098
RUB.	

Mensagens do Item 8**Usuário Data/Hora Mensagem**

- Sistema 12/09/2022 09:19:23 O **ITEM 8** está na fase competitiva e sua disputa durará **10 (dez) minutos**. Sr(s). Fornecedor(es), não havendo novos lances nos últimos **02 (dois) minutos** da fase competitiva o **ITEM 8** será encerrado automaticamente!
- Sistema 12/09/2022 09:29:25 Como não houve lances nos últimos **02 (dois) minutos** da fase competitiva o **ITEM 8** foi encerrado **SEM** a prorrogação automática.
- Sistema 12/09/2022 12:05:16 O **ITEM 8** está em negociação e ficará aberto para lances pelo período de **10 minutos**.
- Sistema 12/09/2022 12:15:19 O tempo de negociação está **encerrado**.
- Sistema 12/09/2022 13:40:42 O fornecedor **W S TRINDADE EIRELI** venceu o **ITEM - 8** pelo valor de **R\$642,00**.
- Sistema 19/09/2022 15:33:38 Empresa: **E DANTAS BRANDAO - EIRELI - 14222220000174, INABILITADA** por descumprir as regras do Edital, conforme despacho: **O licitante anexou apenas o Cartão de CNPJ nos documentos de Habilitação, descumprindo totalmente os documentos de Habilitação exigidos em edital.!**
- Sistema 19/09/2022 15:36:18 Srs. licitantes, após a análise dos documentos inseridos na plataforma, hei por bem, **HABILITAR** o fornecedor **W S TRINDADE EIRELI -07.934.454/0001-89** , tendo em vista, que cumpriu os requisitos habilitatórios exigidos no instrumento convocatório.
- Sistema 19/09/2022 15:37:11 Sr(s). fornecedor(es) está aberto o prazo de **30 minutos** para intenção de recurso, se houver interesse em recorrer esse o momento para se manifestar.
- Sistema 19/09/2022 16:07:14 **Despacho: Pela ausência de manifestação de intenção de recurso, operou-se a decadência do direito de recorrer administrativamente, nos termos previsto no instrumento editalício.**
- Sistema 21/09/2022 09:54:27 Sr(s). fornecedor(es) está aberto o prazo de **30 minutos** para intenção de recurso, se houver interesse em recorrer esse o momento para se manifestar.
- Sistema 21/09/2022 10:24:30 **Despacho: Pela ausência de manifestação de intenção de recurso, operou-se a decadência do direito de recorrer administrativamente, nos termos previsto no instrumento editalício.**
- Sistema 21/09/2022 10:35:29 A disputa do **ITEM 8** está encerrada. **Despacho:** .

Classificação Final do Item 8

Posição	Licitante	CNPJ	Melhor Oferta R\$
1º	W S TRINDADE EIRELI	07.934.454/0001-89	R\$ 642,00

Histórico de propostas, lances e mensagens**Propostas Inicias do Item 9**

ID	Fornecedor	CNPJ	Marca	Modelo	Proposta		
					R\$	Situação	Motivo
60707	BRUMED COMERCIO ATACADISTA E MANUTENCAO DE EQUIPAMENTOS HOSPITALARES EIRELI	31770650000140	MEDICATE	M100	R\$ 4.000,00	Classificada	--

MATOES DO NORTE / MA	
PROC.	1804001/2022
FLS.	2799
RUB.	

Propostas Inicias do Item 9

Proposta

ID	Fornecedor	CNPJ	Marca	Modelo	R\$	Situação	Motivo
10943	QUICKBUM E COMMERCE EIRELI	30323616000164	"ASPIRADOR CIRURGICO SAM-6001-BE INF AD: POSSUI: FILTRO ASPIRATEX"	"ASPIRADOR CIRURGICO SAM-6001-BE INF AD: POSSUI: FILTRO ASPIRATEX"	R\$ 4.614,00	Classificada	--
34986	EXPANSAO COMERCIO LTDA	31504008000119	ASPIRATEX	SAM-6001-BE	R\$ 4.600,00	Classificada	--
78662	W S TRINDADE EIRELI	07934454000189	OLIDEF	OLIDEF	R\$ 4.614,17	Classificada	--
51944	LONDRIHOSP IMPORTACAO E EXPORTACAO DE PRODUTOS MEDICO HOSPITALARES EIRELI	42650279000107	ASPIRATEX	HR 6005	R\$ 4.600,00	Classificada	--

Lances do Item 9

Fornecedor	CNPJ	Valor Lance R\$	Data/Hora	Tipo
W S TRINDADE EIRELI	07.934.454/0001-89	R\$ 4.614,17	09/09/2022 17:02:44	Classificado
QUICKBUM E COMMERCE EIRELI	30.323.616/0001-64	R\$ 4.614,00	09/09/2022 11:31:02	Classificado
EXPANSAO COMERCIO LTDA	31.504.008/0001-19	R\$ 4.600,00	09/09/2022 16:06:06	Classificado
LONDRIHOSP IMPORTACAO E EXPORTACAO DE PRODUTOS MEDICO HOSPITALARES EIRELI	42.650.279/0001-07	R\$ 4.600,00	09/09/2022 17:47:05	Classificado
BRUMED COMERCIO ATACADISTA E MANUTENCAO DE EQUIPAMENTOS HOSPITALARES EIRELI	31.770.650/0001-40	R\$ 4.000,00	06/09/2022 13:35:45	Classificado
QUICKBUM E COMMERCE EIRELI	30.323.616/0001-64	R\$ 3.900,00	12/09/2022 09:19:57	Manual
W S TRINDADE EIRELI	07.934.454/0001-89	R\$ 3.800,00	12/09/2022 09:22:54	Manual
QUICKBUM E COMMERCE EIRELI	30.323.616/0001-64	R\$ 3.700,00	12/09/2022 09:23:08	Manual
LONDRIHOSP IMPORTACAO E EXPORTACAO DE PRODUTOS MEDICO HOSPITALARES EIRELI	42.650.279/0001-07	R\$ 3.650,00	12/09/2022 09:23:43	Manual
QUICKBUM E COMMERCE EIRELI	30.323.616/0001-64	R\$ 3.600,00	12/09/2022 09:23:56	Manual

Lances do Item 9

Fornecedor	CNPJ	Valor Lance R\$	Data/Hora	Tipo
LONDRIHOSP IMPORTACAO E EXPORTACAO DE PRODUTOS MEDICO HOSPITALARES EIRELI	42.650.279/0001-07	R\$ 3.590,00	12/09/2022 09:24:14	Manual
W S TRINDADE EIRELI	07.934.454/0001-89	R\$ 3.580,00	12/09/2022 09:24:25	Manual
LONDRIHOSP IMPORTACAO E EXPORTACAO DE PRODUTOS MEDICO HOSPITALARES EIRELI	42.650.279/0001-07	R\$ 3.550,00	12/09/2022 09:24:30	Manual
W S TRINDADE EIRELI	07.934.454/0001-89	R\$ 3.540,00	12/09/2022 09:24:52	Intermediario
EXPANSAO COMERCIO LTDA	31.504.008/0001-19	R\$ 3.524,00	12/09/2022 09:26:45	Intermediario
QUICKBUM E COMMERCE EIRELI	30.323.616/0001-64	R\$ 3.500,00	12/09/2022 09:24:51	Manual
LONDRIHOSP IMPORTACAO E EXPORTACAO DE PRODUTOS MEDICO HOSPITALARES EIRELI	42.650.279/0001-07	R\$ 3.450,00	12/09/2022 09:24:56	Manual
W S TRINDADE EIRELI	07.934.454/0001-89	R\$ 3.400,00	12/09/2022 09:25:00	Manual
LONDRIHOSP IMPORTACAO E EXPORTACAO DE PRODUTOS MEDICO HOSPITALARES EIRELI	42.650.279/0001-07	R\$ 3.390,00	12/09/2022 09:25:11	Manual
W S TRINDADE EIRELI	07.934.454/0001-89	R\$ 3.380,00	12/09/2022 09:25:44	Manual
LONDRIHOSP IMPORTACAO E EXPORTACAO DE PRODUTOS MEDICO HOSPITALARES EIRELI	42.650.279/0001-07	R\$ 3.350,00	12/09/2022 09:25:55	Manual
W S TRINDADE EIRELI	07.934.454/0001-89	R\$ 3.340,00	12/09/2022 09:26:39	Manual
LONDRIHOSP IMPORTACAO E EXPORTACAO DE PRODUTOS MEDICO HOSPITALARES EIRELI	42.650.279/0001-07	R\$ 3.320,00	12/09/2022 09:26:51	Manual
QUICKBUM E COMMERCE EIRELI	30.323.616/0001-64	R\$ 3.300,00	12/09/2022 09:27:06	Manual
W S TRINDADE EIRELI	07.934.454/0001-89	R\$ 3.200,00	12/09/2022 09:27:21	Manual
LONDRIHOSP IMPORTACAO E EXPORTACAO DE PRODUTOS MEDICO HOSPITALARES EIRELI	42.650.279/0001-07	R\$ 3.000,00	12/09/2022 09:27:25	Manual
W S TRINDADE EIRELI	07.934.454/0001-89	R\$ 2.999,00	12/09/2022 09:27:55	Manual
LONDRIHOSP IMPORTACAO E EXPORTACAO DE PRODUTOS MEDICO HOSPITALARES EIRELI	42.650.279/0001-07	R\$ 2.900,00	12/09/2022 09:28:36	Manual
W S TRINDADE EIRELI	07.934.454/0001-89	R\$ 2.890,00	12/09/2022 09:28:49	Manual
LONDRIHOSP IMPORTACAO E EXPORTACAO DE PRODUTOS MEDICO HOSPITALARES EIRELI	42.650.279/0001-07	R\$ 2.880,00	12/09/2022 09:29:08	Manual

Lances do Item 9

MATÕES DO NORTE / MA	
PROC.	207001/2022
FLS.	2081
RUB.	

Fornecedor	CNPJ	Valor Lance	R\$	Data/Hora	Tipo
W S TRINDADE EIRELI	07.934.454/0001-89	R\$	2.790,00	12/09/2022 09:29:40	Manual
LONDRIHOSP IMPORTACAO E EXPORTACAO DE PRODUTOS MEDICO HOSPITALARES EIRELI	42.650.279/0001-07	R\$	2.700,00	12/09/2022 09:29:48	Manual
W S TRINDADE EIRELI	07.934.454/0001-89	R\$	2.699,00	12/09/2022 09:29:53	Manual
LONDRIHOSP IMPORTACAO E EXPORTACAO DE PRODUTOS MEDICO HOSPITALARES EIRELI	42.650.279/0001-07	R\$	2.600,00	12/09/2022 09:30:05	Manual
W S TRINDADE EIRELI	07.934.454/0001-89	R\$	2.599,00	12/09/2022 09:30:18	Manual
LONDRIHOSP IMPORTACAO E EXPORTACAO DE PRODUTOS MEDICO HOSPITALARES EIRELI	42.650.279/0001-07	R\$	2.500,00	12/09/2022 09:30:39	Manual
W S TRINDADE EIRELI	07.934.454/0001-89	R\$	2.499,00	12/09/2022 09:30:47	Manual
LONDRIHOSP IMPORTACAO E EXPORTACAO DE PRODUTOS MEDICO HOSPITALARES EIRELI	42.650.279/0001-07	R\$	2.450,00	12/09/2022 09:31:00	Manual
W S TRINDADE EIRELI	07.934.454/0001-89	R\$	2.440,00	12/09/2022 09:31:12	Manual
LONDRIHOSP IMPORTACAO E EXPORTACAO DE PRODUTOS MEDICO HOSPITALARES EIRELI	42.650.279/0001-07	R\$	2.400,00	12/09/2022 09:31:31	Manual
W S TRINDADE EIRELI	07.934.454/0001-89	R\$	2.399,00	12/09/2022 09:31:36	Manual
LONDRIHOSP IMPORTACAO E EXPORTACAO DE PRODUTOS MEDICO HOSPITALARES EIRELI	42.650.279/0001-07	R\$	2.390,00	12/09/2022 09:32:23	Manual
W S TRINDADE EIRELI	07.934.454/0001-89	R\$	2.380,00	12/09/2022 09:32:31	Manual
LONDRIHOSP IMPORTACAO E EXPORTACAO DE PRODUTOS MEDICO HOSPITALARES EIRELI	42.650.279/0001-07	R\$	2.350,00	12/09/2022 09:33:05	Manual
W S TRINDADE EIRELI	07.934.454/0001-89	R\$	2.340,00	12/09/2022 09:33:12	Manual
LONDRIHOSP IMPORTACAO E EXPORTACAO DE PRODUTOS MEDICO HOSPITALARES EIRELI	42.650.279/0001-07	R\$	2.300,00	12/09/2022 09:33:18	Manual
W S TRINDADE EIRELI	07.934.454/0001-89	R\$	2.299,00	12/09/2022 09:33:43	Manual
LONDRIHOSP IMPORTACAO E EXPORTACAO DE PRODUTOS MEDICO HOSPITALARES EIRELI	42.650.279/0001-07	R\$	2.290,00	12/09/2022 09:33:55	Manual
W S TRINDADE EIRELI	07.934.454/0001-89	R\$	2.280,00	12/09/2022 09:34:15	Manual
LONDRIHOSP IMPORTACAO E EXPORTACAO DE PRODUTOS MEDICO HOSPITALARES EIRELI	42.650.279/0001-07	R\$	2.250,00	12/09/2022 09:34:33	Manual

Lances do Item 9

Fornecedor	CNPJ	Valor Lance R\$	Data/Hora	Tipo
BRUMED COMERCIO ATACADISTA E MANUTENCAO DE EQUIPAMENTOS HOSPITALARES EIRELI	31.770.650/0001-40	R\$ 2.200,00	12/09/2022 09:34:50	Manual
LONDRIHOSP IMPORTACAO E EXPORTACAO DE PRODUTOS MEDICO HOSPITALARES EIRELI	42.650.279/0001-07	R\$ 2.190,00	12/09/2022 09:35:03	Manual
BRUMED COMERCIO ATACADISTA E MANUTENCAO DE EQUIPAMENTOS HOSPITALARES EIRELI	31.770.650/0001-40	R\$ 2.000,00	12/09/2022 09:35:46	Manual
W S TRINDADE EIRELI	07.934.454/0001-89	R\$ 1.990,00	12/09/2022 09:35:55	Manual
LONDRIHOSP IMPORTACAO E EXPORTACAO DE PRODUTOS MEDICO HOSPITALARES EIRELI	42.650.279/0001-07	R\$ 1.980,00	12/09/2022 09:36:34	Manual
W S TRINDADE EIRELI	07.934.454/0001-89	R\$ 1.970,00	12/09/2022 09:36:48	Manual
LONDRIHOSP IMPORTACAO E EXPORTACAO DE PRODUTOS MEDICO HOSPITALARES EIRELI	42.650.279/0001-07	R\$ 1.950,00	12/09/2022 09:37:16	Manual
W S TRINDADE EIRELI	07.934.454/0001-89	R\$ 1.940,00	12/09/2022 09:37:41	Manual
LONDRIHOSP IMPORTACAO E EXPORTACAO DE PRODUTOS MEDICO HOSPITALARES EIRELI	42.650.279/0001-07	R\$ 1.930,00	12/09/2022 09:37:50	Manual
W S TRINDADE EIRELI	07.934.454/0001-89	R\$ 1.920,00	12/09/2022 09:37:59	Manual
LONDRIHOSP IMPORTACAO E EXPORTACAO DE PRODUTOS MEDICO HOSPITALARES EIRELI	42.650.279/0001-07	R\$ 1.900,00	12/09/2022 09:38:24	Manual
W S TRINDADE EIRELI	07.934.454/0001-89	R\$ 1.899,00	12/09/2022 09:38:31	Manual
LONDRIHOSP IMPORTACAO E EXPORTACAO DE PRODUTOS MEDICO HOSPITALARES EIRELI	42.650.279/0001-07	R\$ 1.880,00	12/09/2022 09:38:48	Manual
W S TRINDADE EIRELI	07.934.454/0001-89	R\$ 1.879,00	12/09/2022 09:38:54	Manual
LONDRIHOSP IMPORTACAO E EXPORTACAO DE PRODUTOS MEDICO HOSPITALARES EIRELI	42.650.279/0001-07	R\$ 1.870,00	12/09/2022 09:39:21	Manual
W S TRINDADE EIRELI	07.934.454/0001-89	R\$ 1.869,00	12/09/2022 09:39:27	Manual
LONDRIHOSP IMPORTACAO E EXPORTACAO DE PRODUTOS MEDICO HOSPITALARES EIRELI	42.650.279/0001-07	R\$ 1.860,00	12/09/2022 09:39:37	Manual
W S TRINDADE EIRELI	07.934.454/0001-89	R\$ 1.859,00	12/09/2022 09:39:50	Manual
LONDRIHOSP IMPORTACAO E EXPORTACAO DE PRODUTOS MEDICO HOSPITALARES EIRELI	42.650.279/0001-07	R\$ 1.850,00	12/09/2022 09:40:10	Manual
W S TRINDADE EIRELI	07.934.454/0001-89	R\$ 1.849,00	12/09/2022 09:40:20	Manual

Lances do Item 9

Fornecedor	CNPJ	Valor	Data/Hora	Tipo
		Lance R\$		
LONDRIHOSP IMPORTACAO E EXPORTACAO DE PRODUTOS MEDICO HOSPITALARES EIRELI	42.650.279/0001- 07	R\$ 1.840,00	12/09/2022 09:40:27	Manual
W S TRINDADE EIRELI	07.934.454/0001- 89	R\$ 1.839,00	12/09/2022 09:40:43	Manual
LONDRIHOSP IMPORTACAO E EXPORTACAO DE PRODUTOS MEDICO HOSPITALARES EIRELI	42.650.279/0001- 07	R\$ 1.800,00	12/09/2022 09:41:22	Manual
W S TRINDADE EIRELI	07.934.454/0001- 89	R\$ 1.700,00	12/09/2022 09:42:06	Manual
LONDRIHOSP IMPORTACAO E EXPORTACAO DE PRODUTOS MEDICO HOSPITALARES EIRELI	42.650.279/0001- 07	R\$ 1.690,00	12/09/2022 09:42:34	Manual
W S TRINDADE EIRELI	07.934.454/0001- 89	R\$ 1.689,00	12/09/2022 09:43:00	Manual
LONDRIHOSP IMPORTACAO E EXPORTACAO DE PRODUTOS MEDICO HOSPITALARES EIRELI	42.650.279/0001- 07	R\$ 1.680,00	12/09/2022 09:44:11	Manual
W S TRINDADE EIRELI	07.934.454/0001- 89	R\$ 1.670,00	12/09/2022 09:44:34	Manual
LONDRIHOSP IMPORTACAO E EXPORTACAO DE PRODUTOS MEDICO HOSPITALARES EIRELI	42.650.279/0001- 07	R\$ 1.650,00	12/09/2022 09:45:03	Manual
W S TRINDADE EIRELI	07.934.454/0001- 89	R\$ 1.640,00	12/09/2022 09:45:13	Manual
LONDRIHOSP IMPORTACAO E EXPORTACAO DE PRODUTOS MEDICO HOSPITALARES EIRELI	42.650.279/0001- 07	R\$ 1.630,00	12/09/2022 09:45:44	Manual
W S TRINDADE EIRELI	07.934.454/0001- 89	R\$ 1.620,00	12/09/2022 09:45:51	Manual
LONDRIHOSP IMPORTACAO E EXPORTACAO DE PRODUTOS MEDICO HOSPITALARES EIRELI	42.650.279/0001- 07	R\$ 1.600,00	12/09/2022 09:46:44	Manual
W S TRINDADE EIRELI	07.934.454/0001- 89	R\$ 1.599,00	12/09/2022 09:46:50	Manual
LONDRIHOSP IMPORTACAO E EXPORTACAO DE PRODUTOS MEDICO HOSPITALARES EIRELI	42.650.279/0001- 07	R\$ 1.590,00	12/09/2022 09:47:04	Manual
W S TRINDADE EIRELI	07.934.454/0001- 89	R\$ 1.580,00	12/09/2022 09:47:22	Manual
LONDRIHOSP IMPORTACAO E EXPORTACAO DE PRODUTOS MEDICO HOSPITALARES EIRELI	42.650.279/0001- 07	R\$ 1.570,00	12/09/2022 09:48:00	Manual
W S TRINDADE EIRELI	07.934.454/0001- 89	R\$ 1.569,00	12/09/2022 09:48:11	Manual
LONDRIHOSP IMPORTACAO E EXPORTACAO DE PRODUTOS MEDICO HOSPITALARES EIRELI	42.650.279/0001- 07	R\$ 1.560,00	12/09/2022 09:48:29	Manual
W S TRINDADE EIRELI	07.934.454/0001- 89	R\$ 1.559,00	12/09/2022 09:48:48	Manual

MATÕES DO NORTE / MA	
PROC.	3504001/2022
FLS.	2284
RUB.	

Mensagens do Item 9**Usuário Data/Hora Mensagem**

- Sistema 12/09/2022 09:18:57 O **ITEM 9** foi ordenado e classificado. Boa sorte!
- Sistema 12/09/2022 09:19:23 O **ITEM 9** está na fase competitiva e sua disputa durará **10 (dez) minutos**. Sr(s). Fornecedor(es), não havendo novos lances nos últimos **02 (dois) minutos** da fase competitiva o **ITEM 9** será encerrado automaticamente!
- Sistema 12/09/2022 09:29:25 A etapa de envio de lances do **ITEM 9** foi prorrogada automaticamente e será de **02 (dois) minutos**. Boa sorte!
- Sistema 12/09/2022 09:50:50 A prorrogação automática do **ITEM 9** está encerrada.
- Sistema 12/09/2022 12:05:16 O **ITEM 9** está em negociação e ficará aberto para lances pelo período de **10 minutos**.
- Sistema 12/09/2022 12:15:19 O tempo de negociação está **encerrado**.
- Sistema 12/09/2022 13:40:43 O fornecedor **W S TRINDADE EIRELI** venceu o **ITEM - 9** pelo valor de **R\$1.559,00**.
- Sistema 19/09/2022 15:36:18 Srs. licitantes, após a análise dos documentos inseridos na plataforma, hei por bem, **HABILITAR** o fornecedor **W S TRINDADE EIRELI -07.934.454/0001-89**, tendo em vista, que cumpriu os requisitos habilitatórios exigidos no instrumento convocatório.
- Sistema 19/09/2022 15:37:11 Sr(s). fornecedor(es) está aberto o prazo de **30 minutos** para intenção de recurso, se houver interesse em recorrer esse o momento para se manifestar.
- Sistema 19/09/2022 16:07:14 **Despacho:** *Pela ausência de manifestação de intenção de recurso, operou-se a decadência do direito de recorrer administrativamente, nos termos previsto no instrumento editalício.*
- Sistema 21/09/2022 09:54:27 Sr(s). fornecedor(es) está aberto o prazo de **30 minutos** para intenção de recurso, se houver interesse em recorrer esse o momento para se manifestar.
- Sistema 21/09/2022 10:24:30 **Despacho:** *Pela ausência de manifestação de intenção de recurso, operou-se a decadência do direito de recorrer administrativamente, nos termos previsto no instrumento editalício.*
- Sistema 21/09/2022 10:35:29 A disputa do **ITEM 9** está encerrada. **Despacho:** .

Classificação Final do Item 9

Posição	Licitante	CNPJ	Melhor Oferta R\$
1º	W S TRINDADE EIRELI	07.934.454/0001-89	R\$ 1.559,00
2º	LONDRIHOSP IMPORTACAO E EXPORTACAO DE PRODUTOS MEDICO HOSPITALARES EIRELI	42.650.279/0001-07	R\$ 1.560,00
3º	BRUMED COMERCIO ATACADISTA E MANUTENCAO DE EQUIPAMENTOS HOSPITALARES EIRELI	31.770.650/0001-40	R\$ 2.000,00
4º	QUICKBUM E COMMERCE EIRELI	30.323.616/0001-64	R\$ 3.300,00
5º	EXPANSAO COMERCIO LTDA	31.504.008/0001-19	R\$ 3.524,00

MATÕES DO NORTE / MA	
PROC.	1804001/2022
FLS.	2085
RUB.	

Histórico de propostas, lances e mensagens

Propostas Inicias do Item 10

ID	Fornecedor	CNPJ	Marca	Modelo	Proposta R\$	Situação	Motivo
68695	BRUMED COMERCIO ATACADISTA E MANUTENCAO DE EQUIPAMENTOS HOSPITALARES EIRELI	31770650000140	MM	21L	R\$ 5.500,00	Classificada	--
1906	EXPANSAO COMERCIO LTDA	31504008000119	ALT EQUIPAMENTOS	DIGITAL PLUS	R\$ 5.700,00	Classificada	--
58043	GG INDUSTRIA DE EQUIPAMENTOS MEDICOS LTDA	26965679000147	GG	MD800 21L	R\$ 5.716,46	Classificada	--
87892	LONDRIHOSP IMPORTACAO E EXPORTACAO DE PRODUTOS MEDICO HOSPITALARES EIRELI	42650279000107	BS	2.1	R\$ 5.700,00	Classificada	--

Lances do Item 10

Fornecedor	CNPJ	Valor Lance R\$	Data/Hora	Tipo
GG INDUSTRIA DE EQUIPAMENTOS MEDICOS LTDA	26.965.679/0001-47	R\$ 5.716,46	09/09/2022 16:34:44	Classificado
EXPANSAO COMERCIO LTDA	31.504.008/0001-19	R\$ 5.700,00	09/09/2022 16:06:06	Classificado
LONDRIHOSP IMPORTACAO E EXPORTACAO DE PRODUTOS MEDICO HOSPITALARES EIRELI	42.650.279/0001-07	R\$ 5.700,00	09/09/2022 17:47:05	Classificado
BRUMED COMERCIO ATACADISTA E MANUTENCAO DE EQUIPAMENTOS HOSPITALARES EIRELI	31.770.650/0001-40	R\$ 5.500,00	06/09/2022 13:35:45	Classificado
GG INDUSTRIA DE EQUIPAMENTOS MEDICOS LTDA	26.965.679/0001-47	R\$ 5.499,00	12/09/2022 09:19:47	Manual
LONDRIHOSP IMPORTACAO E EXPORTACAO DE PRODUTOS MEDICO HOSPITALARES EIRELI	42.650.279/0001-07	R\$ 5.400,00	12/09/2022 09:23:50	Manual
GG INDUSTRIA DE EQUIPAMENTOS MEDICOS LTDA	26.965.679/0001-47	R\$ 5.399,00	12/09/2022 09:24:27	Manual
LONDRIHOSP IMPORTACAO E EXPORTACAO DE PRODUTOS MEDICO HOSPITALARES EIRELI	42.650.279/0001-07	R\$ 5.390,00	12/09/2022 09:24:59	Manual
GG INDUSTRIA DE EQUIPAMENTOS MEDICOS LTDA	26.965.679/0001-47	R\$ 5.389,00	12/09/2022 09:26:00	Manual
LONDRIHOSP IMPORTACAO E EXPORTACAO DE PRODUTOS MEDICO HOSPITALARES EIRELI	42.650.279/0001-07	R\$ 5.380,00	12/09/2022 09:26:56	Manual
EXPANSAO COMERCIO LTDA	31.504.008/0001-19	R\$ 5.350,00	12/09/2022 09:27:21	Manual

PROC. 1804001/2022

FLS. 286

Valor

RUB. 18

Lances do Item 10

Fornecedor	CNPJ	R\$	Data/Hora	Tipo
LONDRIHOSP IMPORTACAO E EXPORTACAO DE PRODUTOS MEDICO HOSPITALARES EIRELI	42.650.279/0001-07	R\$ 5.300,00	12/09/2022 09:27:27	Manual
GG INDUSTRIA DE EQUIPAMENTOS MEDICOS LTDA	26.965.679/0001-47	R\$ 5.299,00	12/09/2022 09:27:37	Manual
EXPANSAO COMERCIO LTDA	31.504.008/0001-19	R\$ 5.295,00	12/09/2022 09:27:47	Manual
GG INDUSTRIA DE EQUIPAMENTOS MEDICOS LTDA	26.965.679/0001-47	R\$ 5.200,00	12/09/2022 09:27:59	Manual
EXPANSAO COMERCIO LTDA	31.504.008/0001-19	R\$ 5.198,00	12/09/2022 09:28:32	Manual
LONDRIHOSP IMPORTACAO E EXPORTACAO DE PRODUTOS MEDICO HOSPITALARES EIRELI	42.650.279/0001-07	R\$ 5.150,00	12/09/2022 09:28:39	Manual
EXPANSAO COMERCIO LTDA	31.504.008/0001-19	R\$ 5.145,00	12/09/2022 09:29:07	Manual
LONDRIHOSP IMPORTACAO E EXPORTACAO DE PRODUTOS MEDICO HOSPITALARES EIRELI	42.650.279/0001-07	R\$ 5.100,00	12/09/2022 09:29:12	Manual
EXPANSAO COMERCIO LTDA	31.504.008/0001-19	R\$ 5.098,00	12/09/2022 09:29:41	Intermediario
GG INDUSTRIA DE EQUIPAMENTOS MEDICOS LTDA	26.965.679/0001-47	R\$ 5.000,00	12/09/2022 09:29:36	Manual
EXPANSAO COMERCIO LTDA	31.504.008/0001-19	R\$ 4.999,00	12/09/2022 09:29:49	Manual
GG INDUSTRIA DE EQUIPAMENTOS MEDICOS LTDA	26.965.679/0001-47	R\$ 4.981,60	12/09/2022 09:30:13	Intermediario
LONDRIHOSP IMPORTACAO E EXPORTACAO DE PRODUTOS MEDICO HOSPITALARES EIRELI	42.650.279/0001-07	R\$ 4.900,00	12/09/2022 09:29:53	Manual
EXPANSAO COMERCIO LTDA	31.504.008/0001-19	R\$ 4.885,00	12/09/2022 09:30:21	Manual
LONDRIHOSP IMPORTACAO E EXPORTACAO DE PRODUTOS MEDICO HOSPITALARES EIRELI	42.650.279/0001-07	R\$ 4.880,00	12/09/2022 09:31:04	Manual
EXPANSAO COMERCIO LTDA	31.504.008/0001-19	R\$ 4.875,00	12/09/2022 09:31:15	Manual
LONDRIHOSP IMPORTACAO E EXPORTACAO DE PRODUTOS MEDICO HOSPITALARES EIRELI	42.650.279/0001-07	R\$ 4.800,00	12/09/2022 09:31:35	Manual
EXPANSAO COMERCIO LTDA	31.504.008/0001-19	R\$ 4.775,00	12/09/2022 09:31:50	Manual
LONDRIHOSP IMPORTACAO E EXPORTACAO DE PRODUTOS MEDICO HOSPITALARES EIRELI	42.650.279/0001-07	R\$ 4.700,00	12/09/2022 09:32:27	Manual
EXPANSAO COMERCIO LTDA	31.504.008/0001-19	R\$ 4.699,00	12/09/2022 09:32:42	Manual

MATÕES DO NORTE / MA	
PROC.	1507001 / 2022
FLS.	2082
RUB.	01

Lances do Item 10

Fornecedor	CNPJ	Valor Lance R\$	Data/Hora	Tipo
BRUMED COMERCIO ATACADISTA E MANUTENCAO DE EQUIPAMENTOS HOSPITALARES EIRELI	31.770.650/0001-40	R\$ 4.600,00	12/09/2022 09:32:59	Manual
LONDRIHOSP IMPORTACAO E EXPORTACAO DE PRODUTOS MEDICO HOSPITALARES EIRELI	42.650.279/0001-07	R\$ 4.500,00	12/09/2022 09:33:08	Manual
BRUMED COMERCIO ATACADISTA E MANUTENCAO DE EQUIPAMENTOS HOSPITALARES EIRELI	31.770.650/0001-40	R\$ 4.200,00	12/09/2022 09:34:01	Manual
LONDRIHOSP IMPORTACAO E EXPORTACAO DE PRODUTOS MEDICO HOSPITALARES EIRELI	42.650.279/0001-07	R\$ 4.190,00	12/09/2022 09:34:45	Manual
BRUMED COMERCIO ATACADISTA E MANUTENCAO DE EQUIPAMENTOS HOSPITALARES EIRELI	31.770.650/0001-40	R\$ 4.000,00	12/09/2022 09:34:55	Manual
LONDRIHOSP IMPORTACAO E EXPORTACAO DE PRODUTOS MEDICO HOSPITALARES EIRELI	42.650.279/0001-07	R\$ 3.990,00	12/09/2022 09:35:31	Manual

Mensagens do Item 10

Usuário Data/Hora Mensagem

Sistema	12/09/2022 09:18:57	O ITEM 10 foi ordenado e classificado. Boa sorte!
Sistema	12/09/2022 09:19:23	O ITEM 10 está na fase competitiva e sua disputa durará 10 (dez) minutos . Sr(s). Fornecedor(es), não havendo novos lances nos últimos 02 (dois) minutos da fase competitiva o ITEM 10 será encerrado automaticamente!
Sistema	12/09/2022 09:29:25	A etapa de envio de lances do ITEM 10 foi prorrogada automaticamente e será de 02 (dois) minutos . Boa sorte!
Sistema	12/09/2022 09:37:34	A prorrogação automática do ITEM 10 está encerrada.
Sistema	12/09/2022 12:05:16	O ITEM 10 está em negociação e ficará aberto para lances pelo período de 10 minutos .
Sistema	12/09/2022 12:15:19	O tempo de negociação está encerrado .
Sistema	12/09/2022 13:40:43	O fornecedor LONDRIHOSP IMPORTACAO E EXPORTACAO DE PRODUTOS MEDICO HOSPITALARES EIRELI venceu o ITEM - 10 pelo valor de R\$3.990,00 .
Sistema	19/09/2022 15:36:01	Srs. licitantes, após a análise dos documentos inseridos na plataforma, hei por bem, HABILITAR o fornecedor LONDRIHOSP IMPORTACAO E EXPORTACAO DE PRODUTOS MEDICO HOSPITALARES EIRELI -42.650.279/0001-07 , tendo em vista, que cumpriu os requisitos habilitatórios exigidos no instrumento convocatório.
Sistema	19/09/2022 15:37:11	Sr(s). fornecedor(es) está aberto o prazo de 30 minutos para intenção de recurso, se houver interesse em recorrer esse o momento para se manifestar.
Sistema	19/09/2022 16:07:14	Despacho: <i>Pela ausência de manifestação de intenção de recurso, operou-se a decadência do direito de recorrer administrativamente, nos termos previsto no instrumento editalício.</i>
Sistema	21/09/2022 09:54:27	Sr(s). fornecedor(es) está aberto o prazo de 30 minutos para intenção de recurso, se houver interesse em recorrer esse o momento para se manifestar.

MATÕES DO NORTE / MA	
PROC.	1504001/2022
FLS.	2088
RUBR.	

Mensagens do Item 10**Usuário Data/Hora Mensagem**

Sistema 21/09/2022 10:24:30 **Despacho:** *Pela ausência de manifestação de intenção de recurso, operou-se a decadência do direito de recorrer administrativamente, nos termos previsto no instrumento editalício.*

Sistema 21/09/2022 10:35:29 A disputa do **ITEM 10** está encerrada. **Despacho:** .

Classificação Final do Item 10

Posição	Licitante	CNPJ	Melhor Oferta R\$
1º	LONDRIHOSP IMPORTACAO E EXPORTACAO DE PRODUTOS MEDICO HOSPITALARES EIRELI	42.650.279/0001-07	R\$ 3.990,00
2º	BRUMED COMERCIO ATACADISTA E MANUTENCAO DE EQUIPAMENTOS HOSPITALARES EIRELI	31.770.650/0001-40	R\$ 4.000,00
3º	EXPANSAO COMERCIO LTDA	31.504.008/0001-19	R\$ 4.699,00
4º	GG INDUSTRIA DE EQUIPAMENTOS MEDICOS LTDA	26.965.679/0001-47	R\$ 4.981,60

Histórico de propostas, lances e mensagens**Propostas Iniciais do Item 11**

ID	Fornecedor	CNPJ	Marca	Modelo	Proposta R\$	Situação	Motivo
92620	KCR COMÉRCIO DE EQUIPAMENTOS LTDA EPP	09251627000190	LIDER	P150C	R\$ 1.828,00	Classificada	--
22518	QUICKBUM E COMMERCE EIRELI	30323616000164	BALMAK-Balança antropométrica 111	BALMAK-Balança antropométrica 111	R\$ 1.828,00	Classificada	--
30738	W S TRINDADE EIRELI	07934454000189	WELMY	WELMY	R\$ 1.828,72	Classificada	--
89365	HOSP MED DIST. DE MEDICAMENTOS E PRODUTOS HOSPITALARES E LIMPEZA LTDA	38890258000183	Balmak	Unidade	R\$ 1.828,00	Classificada	--
11375	DIRCEU LONGO & CIA LTDA	92823764000103	Brão	150BR	R\$ 1.828,72	Classificada	--

Lances do Item 11

Fornecedor	CNPJ	Valor Lance R\$	Data/Hora	Tipo
------------	------	-----------------	-----------	------

MATÕES DO NORTE / MA	
PROC.	1804001/2022
FLS.	2089
RUB.	DE

Lances do Item 11

Fornecedor	CNPJ	Valor Lance R\$	Data/Hora	Tipo
W-S TRINDADE-EIRELI	07.934.454/0001-89	R\$ 1.828,72	09/09/2022 17:02:44	Fornecedor Desclassificado
DIRCEU LONGO & CIA LTDA	92.823.764/0001-03	R\$ 1.828,72	12/09/2022 08:00:21	Classificado
KCR COMÉRCIO DE EQUIPAMENTOS LTDA EPP	09.251.627/0001-90	R\$ 1.828,00	08/09/2022 11:12:46	Classificado
QUICKBUM E COMMERCE EIRELI	30.323.616/0001-64	R\$ 1.828,00	09/09/2022 11:31:02	Classificado
HOSP MED DIST. DE MEDICAMENTOS E PRODUTOS HOSPITALARES E LIMPEZA LTDA	38.890.258/0001-83	R\$ 1.828,00	11/09/2022 08:22:29	Classificado
W-S TRINDADE-EIRELI	07.934.454/0001-89	R\$ 1.827,00	12/09/2022 09:57:09	Fornecedor Desclassificado
HOSP MED DIST. DE MEDICAMENTOS E PRODUTOS HOSPITALARES E LIMPEZA LTDA	38.890.258/0001-83	R\$ 1.820,00	12/09/2022 09:58:37	Manual
W-S TRINDADE-EIRELI	07.934.454/0001-89	R\$ 1.819,00	12/09/2022 09:58:45	Fornecedor Desclassificado
HOSP MED DIST. DE MEDICAMENTOS E PRODUTOS HOSPITALARES E LIMPEZA LTDA	38.890.258/0001-83	R\$ 1.815,00	12/09/2022 10:00:17	Manual
W-S TRINDADE-EIRELI	07.934.454/0001-89	R\$ 1.814,00	12/09/2022 10:00:25	Fornecedor Desclassificado
HOSP MED DIST. DE MEDICAMENTOS E PRODUTOS HOSPITALARES E LIMPEZA LTDA	38.890.258/0001-83	R\$ 1.810,00	12/09/2022 10:00:47	Manual
W-S TRINDADE-EIRELI	07.934.454/0001-89	R\$ 1.809,00	12/09/2022 10:00:58	Fornecedor Desclassificado
KCR COMÉRCIO DE EQUIPAMENTOS LTDA EPP	09.251.627/0001-90	R\$ 1.800,00	12/09/2022 10:01:19	Manual
W-S TRINDADE-EIRELI	07.934.454/0001-89	R\$ 1.799,00	12/09/2022 10:01:30	Fornecedor Desclassificado
HOSP MED DIST. DE MEDICAMENTOS E PRODUTOS HOSPITALARES E LIMPEZA LTDA	38.890.258/0001-83	R\$ 1.790,00	12/09/2022 10:01:42	Manual
W-S TRINDADE-EIRELI	07.934.454/0001-89	R\$ 1.789,00	12/09/2022 10:01:52	Fornecedor Desclassificado
DIRCEU LONGO & CIA LTDA	92.823.764/0001-03	R\$ 1.787,98	12/09/2022 10:03:36	Intermediario
KCR COMÉRCIO DE EQUIPAMENTOS LTDA EPP	09.251.627/0001-90	R\$ 1.780,00	12/09/2022 10:02:04	Manual
W-S TRINDADE-EIRELI	07.934.454/0001-89	R\$ 1.779,00	12/09/2022 10:02:21	Fornecedor Desclassificado
KCR COMÉRCIO DE EQUIPAMENTOS LTDA EPP	09.251.627/0001-90	R\$ 1.770,00	12/09/2022 10:03:06	Manual

PROC.	1804001 / 2022
FLS.	2290
RUB.	01

Lances do Item 11

Fornecedor	CNPJ	Valor Lance R\$	Data/Hora	Tipo
HOSP MED DIST. DE MEDICAMENTOS E PRODUTOS HOSPITALARES E LIMPEZA LTDA	38.890.258/0001-83	R\$ 1.765,00	12/09/2022 10:03:38	Manual
W-S TRINDADE EIRELI	07.934.454/0001-89	R\$ 1.764,00	12/09/2022 10:03:45	Fornecedor Desclassificado
KCR COMÉRCIO DE EQUIPAMENTOS LTDA EPP	09.251.627/0001-90	R\$ 1.760,00	12/09/2022 10:03:54	Manual
W-S TRINDADE EIRELI	07.934.454/0001-89	R\$ 1.759,00	12/09/2022 10:04:11	Fornecedor Desclassificado
KCR COMÉRCIO DE EQUIPAMENTOS LTDA EPP	09.251.627/0001-90	R\$ 1.750,00	12/09/2022 10:04:37	Manual
W-S TRINDADE EIRELI	07.934.454/0001-89	R\$ 1.749,00	12/09/2022 10:04:43	Fornecedor Desclassificado
HOSP MED DIST. DE MEDICAMENTOS E PRODUTOS HOSPITALARES E LIMPEZA LTDA	38.890.258/0001-83	R\$ 1.740,00	12/09/2022 10:05:07	Manual
W-S TRINDADE EIRELI	07.934.454/0001-89	R\$ 1.739,00	12/09/2022 10:05:23	Fornecedor Desclassificado
KCR COMÉRCIO DE EQUIPAMENTOS LTDA EPP	09.251.627/0001-90	R\$ 1.730,00	12/09/2022 10:05:41	Manual
HOSP MED DIST. DE MEDICAMENTOS E PRODUTOS HOSPITALARES E LIMPEZA LTDA	38.890.258/0001-83	R\$ 1.720,00	12/09/2022 10:06:00	Manual
W-S TRINDADE EIRELI	07.934.454/0001-89	R\$ 1.719,00	12/09/2022 10:06:07	Fornecedor Desclassificado
KCR COMÉRCIO DE EQUIPAMENTOS LTDA EPP	09.251.627/0001-90	R\$ 1.700,00	12/09/2022 10:06:18	Manual
QUICKBUM E COMMERCE EIRELI	30.323.616/0001-64	R\$ 1.690,00	12/09/2022 10:06:40	Manual
W-S TRINDADE EIRELI	07.934.454/0001-89	R\$ 1.689,00	12/09/2022 10:06:46	Fornecedor Desclassificado
HOSP MED DIST. DE MEDICAMENTOS E PRODUTOS HOSPITALARES E LIMPEZA LTDA	38.890.258/0001-83	R\$ 1.600,00	12/09/2022 10:06:49	Manual
KCR COMÉRCIO DE EQUIPAMENTOS LTDA EPP	09.251.627/0001-90	R\$ 1.590,00	12/09/2022 10:07:05	Manual
QUICKBUM E COMMERCE EIRELI	30.323.616/0001-64	R\$ 1.514,00	12/09/2022 10:07:16	Manual
KCR COMÉRCIO DE EQUIPAMENTOS LTDA EPP	09.251.627/0001-90	R\$ 1.500,00	12/09/2022 10:07:28	Manual
W-S TRINDADE EIRELI	07.934.454/0001-89	R\$ 1.499,00	12/09/2022 10:08:08	Fornecedor Desclassificado
KCR COMÉRCIO DE EQUIPAMENTOS LTDA EPP	09.251.627/0001-90	R\$ 1.490,00	12/09/2022 10:08:16	Manual

MATÕES DO NORTE / MA	
PROC.	1807001/2022
FLS.	291
RUBRICA	

Lances do Item 11

Fornecedor	CNPJ	Valor Lance R\$	Data/Hora	Tipo
W S TRINDADE EIRELI	07.934.454/0001-89	R\$ 1.489,00	12/09/2022 10:08:45	Fornecedor Desclassificado
KCR COMÉRCIO DE EQUIPAMENTOS LTDA EPP	09.251.627/0001-90	R\$ 1.480,00	12/09/2022 10:09:17	Manual
W S TRINDADE EIRELI	07.934.454/0001-89	R\$ 1.479,00	12/09/2022 10:10:01	Fornecedor Desclassificado
KCR COMÉRCIO DE EQUIPAMENTOS LTDA EPP	09.251.627/0001-90	R\$ 1.470,00	12/09/2022 10:10:08	Manual
W S TRINDADE EIRELI	07.934.454/0001-89	R\$ 1.469,00	12/09/2022 10:10:17	Fornecedor Desclassificado
KCR COMÉRCIO DE EQUIPAMENTOS LTDA EPP	09.251.627/0001-90	R\$ 1.460,00	12/09/2022 10:10:45	Manual
W S TRINDADE EIRELI	07.934.454/0001-89	R\$ 1.459,00	12/09/2022 10:10:54	Fornecedor Desclassificado
KCR COMÉRCIO DE EQUIPAMENTOS LTDA EPP	09.251.627/0001-90	R\$ 1.450,00	12/09/2022 10:11:19	Manual
W S TRINDADE EIRELI	07.934.454/0001-89	R\$ 1.449,00	12/09/2022 10:11:41	Fornecedor Desclassificado
KCR COMÉRCIO DE EQUIPAMENTOS LTDA EPP	09.251.627/0001-90	R\$ 1.440,00	12/09/2022 10:11:55	Manual
W S TRINDADE EIRELI	07.934.454/0001-89	R\$ 1.439,00	12/09/2022 10:12:02	Fornecedor Desclassificado
KCR COMÉRCIO DE EQUIPAMENTOS LTDA EPP	09.251.627/0001-90	R\$ 1.430,00	12/09/2022 10:12:38	Manual
W S TRINDADE EIRELI	07.934.454/0001-89	R\$ 1.420,00	12/09/2022 10:12:46	Fornecedor Desclassificado
KCR COMÉRCIO DE EQUIPAMENTOS LTDA EPP	09.251.627/0001-90	R\$ 1.410,00	12/09/2022 10:13:09	Manual
W S TRINDADE EIRELI	07.934.454/0001-89	R\$ 1.409,00	12/09/2022 10:13:15	Fornecedor Desclassificado
KCR COMÉRCIO DE EQUIPAMENTOS LTDA EPP	09.251.627/0001-90	R\$ 1.400,00	12/09/2022 10:13:39	Manual
W S TRINDADE EIRELI	07.934.454/0001-89	R\$ 1.399,00	12/09/2022 10:13:52	Fornecedor Desclassificado
KCR COMÉRCIO DE EQUIPAMENTOS LTDA EPP	09.251.627/0001-90	R\$ 1.395,00	12/09/2022 10:14:08	Manual
W S TRINDADE EIRELI	07.934.454/0001-89	R\$ 1.394,00	12/09/2022 10:14:12	Fornecedor Desclassificado
KCR COMÉRCIO DE EQUIPAMENTOS LTDA EPP	09.251.627/0001-90	R\$ 1.390,00	12/09/2022 10:14:43	Manual

MATÕES DO NORTE / MA	
PROC.	1807001/2022
FLS.	2092
RUB.	08

Lances do Item 11

Fornecedor	CNPJ	Valor Lance R\$	Data/Hora	Tipo
W-S TRINDADE-EIRELI	07.934.454/0001-89	R\$ 1.389,00	12/09/2022 10:15:01	Fornecedor Desclassificado
KCR COMÉRCIO DE EQUIPAMENTOS LTDA EPP	09.251.627/0001-90	R\$ 1.380,00	12/09/2022 10:15:07	Manual
W-S TRINDADE-EIRELI	07.934.454/0001-89	R\$ 1.379,00	12/09/2022 10:15:16	Fornecedor Desclassificado
KCR COMÉRCIO DE EQUIPAMENTOS LTDA EPP	09.251.627/0001-90	R\$ 1.370,00	12/09/2022 10:15:28	Manual
W-S TRINDADE-EIRELI	07.934.454/0001-89	R\$ 1.369,00	12/09/2022 10:15:34	Fornecedor Desclassificado
KCR COMÉRCIO DE EQUIPAMENTOS LTDA EPP	09.251.627/0001-90	R\$ 1.360,00	12/09/2022 10:15:43	Manual
W-S TRINDADE-EIRELI	07.934.454/0001-89	R\$ 1.359,00	12/09/2022 10:15:48	Fornecedor Desclassificado
KCR COMÉRCIO DE EQUIPAMENTOS LTDA EPP	09.251.627/0001-90	R\$ 1.350,00	12/09/2022 10:16:15	Manual
W-S TRINDADE-EIRELI	07.934.454/0001-89	R\$ 1.349,00	12/09/2022 10:16:22	Fornecedor Desclassificado
KCR COMÉRCIO DE EQUIPAMENTOS LTDA EPP	09.251.627/0001-90	R\$ 1.340,00	12/09/2022 10:16:56	Manual
W-S TRINDADE-EIRELI	07.934.454/0001-89	R\$ 1.339,00	12/09/2022 10:17:02	Fornecedor Desclassificado
KCR COMÉRCIO DE EQUIPAMENTOS LTDA EPP	09.251.627/0001-90	R\$ 1.330,00	12/09/2022 10:17:28	Manual
W-S TRINDADE-EIRELI	07.934.454/0001-89	R\$ 1.329,00	12/09/2022 10:17:38	Fornecedor Desclassificado
KCR COMÉRCIO DE EQUIPAMENTOS LTDA EPP	09.251.627/0001-90	R\$ 1.320,00	12/09/2022 10:17:49	Manual
W-S TRINDADE-EIRELI	07.934.454/0001-89	R\$ 1.319,00	12/09/2022 10:18:16	Fornecedor Desclassificado
KCR COMÉRCIO DE EQUIPAMENTOS LTDA EPP	09.251.627/0001-90	R\$ 1.310,00	12/09/2022 10:18:40	Manual
W-S TRINDADE-EIRELI	07.934.454/0001-89	R\$ 1.309,00	12/09/2022 10:19:08	Fornecedor Desclassificado
KCR COMÉRCIO DE EQUIPAMENTOS LTDA EPP	09.251.627/0001-90	R\$ 1.300,00	12/09/2022 10:19:29	Manual
W-S TRINDADE-EIRELI	07.934.454/0001-89	R\$ 1.299,00	12/09/2022 10:19:42	Fornecedor Desclassificado
KCR COMÉRCIO DE EQUIPAMENTOS LTDA EPP	09.251.627/0001-90	R\$ 1.290,00	12/09/2022 10:19:52	Manual

MATÕES DO NORTE / MA	
PROC.	1804003/2022
FLS.	293
RUB.	

Lances do Item 11

Fornecedor	CNPJ	Valor Lance	Data/Hora	Tipo
W-S TRINDADE-EIRELI	07.934.454/0001-89	R\$ 1.289,00	12/09/2022 10:20:06	Fornecedor Desclassificado
KCR COMÉRCIO DE EQUIPAMENTOS LTDA EPP	09.251.627/0001-90	R\$ 1.280,00	12/09/2022 10:20:20	Manual
W-S TRINDADE-EIRELI	07.934.454/0001-89	R\$ 1.279,00	12/09/2022 10:20:32	Fornecedor Desclassificado
KCR COMÉRCIO DE EQUIPAMENTOS LTDA EPP	09.251.627/0001-90	R\$ 1.270,00	12/09/2022 10:20:40	Manual
W-S TRINDADE-EIRELI	07.934.454/0001-89	R\$ 1.268,00	12/09/2022 10:20:52	Fornecedor Desclassificado
KCR COMÉRCIO DE EQUIPAMENTOS LTDA EPP	09.251.627/0001-90	R\$ 1.260,00	12/09/2022 10:21:03	Manual
W-S TRINDADE-EIRELI	07.934.454/0001-89	R\$ 1.259,00	12/09/2022 10:21:17	Fornecedor Desclassificado
KCR COMÉRCIO DE EQUIPAMENTOS LTDA EPP	09.251.627/0001-90	R\$ 1.250,00	12/09/2022 10:21:28	Manual
W-S TRINDADE-EIRELI	07.934.454/0001-89	R\$ 1.249,00	12/09/2022 10:21:37	Fornecedor Desclassificado
KCR COMÉRCIO DE EQUIPAMENTOS LTDA EPP	09.251.627/0001-90	R\$ 1.240,00	12/09/2022 10:21:46	Manual
W-S TRINDADE-EIRELI	07.934.454/0001-89	R\$ 1.200,00	12/09/2022 10:21:55	Fornecedor Desclassificado
KCR COMÉRCIO DE EQUIPAMENTOS LTDA EPP	09.251.627/0001-90	R\$ 1.190,00	12/09/2022 10:22:09	Manual
W-S TRINDADE-EIRELI	07.934.454/0001-89	R\$ 1.170,00	12/09/2022 10:22:19	Fornecedor Desclassificado
KCR COMÉRCIO DE EQUIPAMENTOS LTDA EPP	09.251.627/0001-90	R\$ 1.160,00	12/09/2022 10:22:51	Manual
W-S TRINDADE-EIRELI	07.934.454/0001-89	R\$ 1.150,00	12/09/2022 10:23:26	Fornecedor Desclassificado
KCR COMÉRCIO DE EQUIPAMENTOS LTDA EPP	09.251.627/0001-90	R\$ 1.140,00	12/09/2022 10:23:35	Manual
W-S TRINDADE-EIRELI	07.934.454/0001-89	R\$ 1.138,00	12/09/2022 10:23:49	Fornecedor Desclassificado
KCR COMÉRCIO DE EQUIPAMENTOS LTDA EPP	09.251.627/0001-90	R\$ 1.130,00	12/09/2022 10:24:06	Manual
W-S TRINDADE-EIRELI	07.934.454/0001-89	R\$ 1.129,00	12/09/2022 10:24:16	Fornecedor Desclassificado
KCR COMÉRCIO DE EQUIPAMENTOS LTDA EPP	09.251.627/0001-90	R\$ 1.120,00	12/09/2022 10:24:22	Manual

MATÕES DO NORTE / MA
PROC. <u>1809001/2022</u>
FLS. <u>2094</u>
RUB. <u>10</u>

Lances do Item 11

Fornecedor	CNPJ	Valor Lance	Data/Hora	Tipo
W S TRINDADE EIRELI	07.934.454/0001-89	R\$ 1.100,00	12/09/2022 10:24:43	Fornecedor Desclassificado
KCR COMÉRCIO DE EQUIPAMENTOS LTDA EPP	09.251.627/0001-90	R\$ 1.099,00	12/09/2022 10:25:02	Manual
W S TRINDADE EIRELI	07.934.454/0001-89	R\$ 1.000,00	12/09/2022 10:25:11	Fornecedor Desclassificado

Mensagens do Item 11

Usuário	Data/Hora	Mensagem
Sistema	12/09/2022 09:18:57	O ITEM 11 foi ordenado e classificado. Boa sorte!
Sistema	12/09/2022 09:55:27	O ITEM 11 está na fase competitiva e sua disputa durará 10 (dez) minutos . Sr(s). Fornecedor(es), não havendo novos lances nos últimos 02 (dois) minutos da fase competitiva o ITEM 11 será encerrado automaticamente!
Sistema	12/09/2022 10:05:30	A etapa de envio de lances do ITEM 11 foi prorrogada automaticamente e será de 02 (dois) minutos . Boa sorte!
Sistema	12/09/2022 10:27:14	A prorrogação automática do ITEM 11 está encerrada.
Sistema	12/09/2022 12:05:16	O ITEM 11 está em negociação e ficará aberto para lances pelo período de 10 minutos .
Sistema	12/09/2022 12:15:19	O tempo de negociação está encerrado .
Sistema	12/09/2022 13:40:43	O fornecedor W S TRINDADE EIRELI venceu o ITEM - 11 pelo valor de R\$1.000,00 .
Fornecedor 92620	15/09/2022 10:12:26	A EMPRESA W S TRINDADE EIRELI NÃO APRESENTOU AS CONSULTAS SOLICITADAS NO TÓPICO 9.1. DO EDITAL EM NOME DA EMPRESA E DO SOCIO (9.1.6.) E AINDA OFERTOU NO ITEM 11 PRODUTO Q. Ñ ATENDE AO EDITAL POIS A BALANÇA DA MARCA WELMY É DE ADESIVO ANTIDERRAPANTE (NÃO É BORRACHA CONFORME EDITAL, EMAIL DO FABRICANTE EM ANEXO PARA CONFIRMAÇÃO DESSA INFORMAÇÃO) PORTANTO DETERIORA FACILMENTE E NÃO TEM ANTIDERRAPANTE TOTALMENTE SEGURO COMO A BORRACHA, PORTANTO QUALIDADE INFERIOR AO EXIGIDO NO EDITAL E TAPETE DE ADESIVO É MUITO MAIS BARATO QUE UM TAPETE DE BORRACHA ANTIDERRAPANTE http://www.welmy.com.br/site/produtos/tipo/3
Pregoeiro	15/09/2022 11:11:19	Senhor licitante em relação a sua alegações conforme o item 9.1. caberá ao pregoeiro fazer possíveis consultas. Conforme segue o descritivo do item 9.1 COMO CONDIÇÃO PRÉVIA AO EXAME DA DOCUMENTAÇÃO DE HABILITAÇÃO DO LICITANTE DETENTOR DA PROPOSTA CLASSIFICADA EM PRIMEIRO LUGAR, O PREGOEIRO PODERÁ VERIFICAR O EVENTUAL DESCUMPRIMENTO DAS CONDIÇÕES DE PARTICIPAÇÃO.
Sistema	15/09/2022 11:28:13	Fornecedor: W S TRINDADE EIRELI , com lance no valor de R\$ 1.000,00 , sua proposta FOI RECUSADA pelo motivo abaixo: Item ofertado pelo licitante não cumpre com as especificações do termo de referencia.!
Sistema	15/09/2022 11:28:14	O fornecedor KCR COMÉRCIO DE EQUIPAMENTOS LTDA EPP venceu o ITEM - 11 pelo valor de R\$1.099,00 .

Mensagens do Item 11

Usuário	Data/Hora	Mensagem
Sistema	19/09/2022 15:36:35	Srs. licitantes, após a análise dos documentos inseridos na plataforma, hei por bem, HABILITAR o fornecedor KCR COMÉRCIO DE EQUIPAMENTOS LTDA EPP -09.251.627/0001-90 , tendo em vista, que cumpriu os requisitos habilitatórios exigidos no instrumento convocatório.
Sistema	19/09/2022 15:37:11	Sr(s). fornecedor(es) está aberto o prazo de 30 minutos para intenção de recurso, se houver interesse em recorrer esse o momento para se manifestar.
Sistema	19/09/2022 16:07:14	Despacho: <i>Pela ausência de manifestação de intenção de recurso, operou-se a decadência do direito de recorrer administrativamente, nos termos previsto no instrumento editalício.</i>
Sistema	21/09/2022 09:54:27	Sr(s). fornecedor(es) está aberto o prazo de 30 minutos para intenção de recurso, se houver interesse em recorrer esse o momento para se manifestar.
Sistema	21/09/2022 10:24:30	Despacho: <i>Pela ausência de manifestação de intenção de recurso, operou-se a decadência do direito de recorrer administrativamente, nos termos previsto no instrumento editalício.</i>
Sistema	21/09/2022 10:35:29	A disputa do ITEM 11 está encerrada. Despacho: .

Classificação Final do Item 11

Posição	Licitante	CNPJ	Melhor Oferta R\$
1º	KCR COMÉRCIO DE EQUIPAMENTOS LTDA EPP	09.251.627/0001-90	R\$ 1.099,00
2º	QUICKBUM E COMMERCE EIRELI	30.323.616/0001-64	R\$ 1.514,00
3º	HOSP MED DIST. DE MEDICAMENTOS E PRODUTOS HOSPITALARES E LIMPEZA LTDA	38.890.258/0001-83	R\$ 1.600,00
4º	DIRCEU LONGO & CIA LTDA	92.823.764/0001-03	R\$ 1.787,98

Histórico de propostas, lances e mensagens**Propostas Iniciais do Item 12**

ID	Fornecedor	CNPJ	Marca	Modelo	Proposta		
					R\$	Situação	Motivo
99958	KCR COMÉRCIO DE EQUIPAMENTOS LTDA EPP	09251627000190	LIDER	P200C	R\$ 2.004,00	Classificada	--
3042	QUICKBUM E COMMERCE EIRELI	30323616000164	BALMAK- Balança digital adulto: eletrônica, capacidade dede 200 kg BK-200FAN	BALMAK- Balança digital adulto: eletrônica, capacidade dede 200 kg BK-200FAN	R\$ 2.000,00	Classificada	--
44413	EXPANSAO COMERCIO LTDA	31504008000119	BALMAK	BK - 200FAN P	R\$ 2.000,00	Classificada	--

MATÕES DO NORTE / MA	
PROC.	1807001/2022
FLS.	0096
RUB.	08

Propostas Iniciais do Item 12

ID	Fornecedor	CNPJ	Marca	Modelo	Proposta	R\$	Situação	Motivo
8998	W S TRINDADE EIRELI	07934454000189	WELMY	WELMY		R\$ 1.819,83	Classificada	--
10861	HOSP MED DIST. DE MEDICAMENTOS E PRODUTOS HOSPITALARES E LIMPEZA LTDA	38890258000183	Balmak	Unidade		R\$ 2.004,00	Classificada	--
39761	DIRCEU LONGO & CIA LTDA	92823764000103	balmak	bk200fan		R\$ 2.004,00	Classificada	--

Lances do Item 12

Fornecedor	CNPJ	Valor Lance	R\$	Data/Hora	Tipo
KCR COMÉRCIO DE EQUIPAMENTOS LTDA EPP	09.251.627/0001-90	R\$ 2.004,00	R\$	08/09/2022 11:12:46	Classificado
HOSP MED DIST. DE MEDICAMENTOS E PRODUTOS HOSPITALARES E LIMPEZA LTDA	38.890.258/0001-83	R\$ 2.004,00	R\$	11/09/2022 08:22:29	Classificado
DIRCEU LONGO & CIA LTDA	92.823.764/0001-03	R\$ 2.004,00	R\$	12/09/2022 08:00:21	Classificado
QUICKBUM E COMMERCE EIRELI	30.323.616/0001-64	R\$ 2.000,00	R\$	09/09/2022 11:31:02	Classificado
EXPANSAO COMERCIO LTDA	31.504.008/0001-19	R\$ 2.000,00	R\$	09/09/2022 16:06:06	Classificado
DIRCEU LONGO & CIA LTDA	92.823.764/0001-03	R\$ 1.998,98	R\$	12/09/2022 10:03:35	Intermediario
W S TRINDADE EIRELI	07.934.454/0001-89	R\$ 1.819,83	R\$	09/09/2022 17:02:44	Fornecedor Desclassificado
EXPANSAO COMERCIO LTDA	31.504.008/0001-19	R\$ 1.818,00	R\$	12/09/2022 09:56:05	Manual
W S TRINDADE EIRELI	07.934.454/0001-89	R\$ 1.817,00	R\$	12/09/2022 09:56:30	Fornecedor Desclassificado
EXPANSAO COMERCIO LTDA	31.504.008/0001-19	R\$ 1.816,00	R\$	12/09/2022 09:58:14	Manual
W S TRINDADE EIRELI	07.934.454/0001-89	R\$ 1.815,00	R\$	12/09/2022 09:58:21	Fornecedor Desclassificado
EXPANSAO COMERCIO LTDA	31.504.008/0001-19	R\$ 1.814,00	R\$	12/09/2022 09:58:50	Manual
W S TRINDADE EIRELI	07.934.454/0001-89	R\$ 1.813,00	R\$	12/09/2022 09:58:56	Fornecedor Desclassificado
HOSP MED DIST. DE MEDICAMENTOS E PRODUTOS HOSPITALARES E LIMPEZA LTDA	38.890.258/0001-83	R\$ 1.809,00	R\$	12/09/2022 09:59:07	Manual

MATÕES DO NORTE / MA	
PROC.	1804001/2022
FLS.	2294
RUB.	

Lances do Item 12

Fornecedor	CNPJ	Valor Lance R\$	Data/Hora	Tipo
EXPANSAO COMERCIO LTDA	31.504.008/0001-19	R\$ 1.807,00	12/09/2022 09:59:20	Manual
W-S TRINDADE EIRELI	07.934.454/0001-89	R\$ 1.806,00	12/09/2022 09:59:35	Fornecedor Desclassificado
EXPANSAO COMERCIO LTDA	31.504.008/0001-19	R\$ 1.805,00	12/09/2022 10:00:12	Manual
W-S TRINDADE EIRELI	07.934.454/0001-89	R\$ 1.804,00	12/09/2022 10:00:22	Fornecedor Desclassificado
HOSP MED DIST. DE MEDICAMENTOS E PRODUTOS HOSPITALARES E LIMPEZA LTDA	38.890.258/0001-83	R\$ 1.800,00	12/09/2022 10:00:21	Manual
W-S TRINDADE EIRELI	07.934.454/0001-89	R\$ 1.799,00	12/09/2022 10:00:37	Fornecedor Desclassificado
HOSP MED DIST. DE MEDICAMENTOS E PRODUTOS HOSPITALARES E LIMPEZA LTDA	38.890.258/0001-83	R\$ 1.790,00	12/09/2022 10:00:53	Manual
W-S TRINDADE EIRELI	07.934.454/0001-89	R\$ 1.789,00	12/09/2022 10:01:02	Fornecedor Desclassificado
EXPANSAO COMERCIO LTDA	31.504.008/0001-19	R\$ 1.787,00	12/09/2022 10:01:12	Manual
W-S TRINDADE EIRELI	07.934.454/0001-89	R\$ 1.786,00	12/09/2022 10:01:19	Fornecedor Desclassificado
KCR COMÉRCIO DE EQUIPAMENTOS LTDA EPP	09.251.627/0001-90	R\$ 1.780,00	12/09/2022 10:01:28	Manual
W-S TRINDADE EIRELI	07.934.454/0001-89	R\$ 1.779,00	12/09/2022 10:01:34	Fornecedor Desclassificado
EXPANSAO COMERCIO LTDA	31.504.008/0001-19	R\$ 1.778,00	12/09/2022 10:01:44	Manual
HOSP MED DIST. DE MEDICAMENTOS E PRODUTOS HOSPITALARES E LIMPEZA LTDA	38.890.258/0001-83	R\$ 1.770,00	12/09/2022 10:01:48	Manual
KCR COMÉRCIO DE EQUIPAMENTOS LTDA EPP	09.251.627/0001-90	R\$ 1.760,00	12/09/2022 10:02:10	Manual
W-S TRINDADE EIRELI	07.934.454/0001-89	R\$ 1.750,00	12/09/2022 10:02:16	Fornecedor Desclassificado
EXPANSAO COMERCIO LTDA	31.504.008/0001-19	R\$ 1.749,00	12/09/2022 10:02:35	Manual
W-S TRINDADE EIRELI	07.934.454/0001-89	R\$ 1.748,00	12/09/2022 10:02:40	Fornecedor Desclassificado
KCR COMÉRCIO DE EQUIPAMENTOS LTDA EPP	09.251.627/0001-90	R\$ 1.740,00	12/09/2022 10:03:11	Manual
W-S TRINDADE EIRELI	07.934.454/0001-89	R\$ 1.739,00	12/09/2022 10:03:16	Fornecedor Desclassificado

MATÕES DO NORTE / MA	
PROC.	1504001/2022
FLS.	2298
RUB.	

Lances do Item 12

Fornecedor	CNPJ	Valor Lance R\$	Data/Hora	Tipo
EXPANSAO COMERCIO LTDA	31.504.008/0001-19	R\$ 1.738,00	12/09/2022 10:03:30	Manual
HOSP MED DIST. DE MEDICAMENTOS E PRODUTOS HOSPITALARES E LIMPEZA LTDA	38.890.258/0001-83	R\$ 1.730,00	12/09/2022 10:03:45	Manual
W-S TRINDADE EIRELI	07.934.454/0001-89	R\$ 1.729,00	12/09/2022 10:03:49	Fornecedor Desclassificado
KCR COMÉRCIO DE EQUIPAMENTOS LTDA EPP	09.251.627/0001-90	R\$ 1.720,00	12/09/2022 10:04:01	Manual
W-S TRINDADE EIRELI	07.934.454/0001-89	R\$ 1.719,00	12/09/2022 10:04:08	Fornecedor Desclassificado
EXPANSAO COMERCIO LTDA	31.504.008/0001-19	R\$ 1.718,00	12/09/2022 10:04:26	Manual
W-S TRINDADE EIRELI	07.934.454/0001-89	R\$ 1.717,00	12/09/2022 10:04:40	Fornecedor Desclassificado
EXPANSAO COMERCIO LTDA	31.504.008/0001-19	R\$ 1.712,00	12/09/2022 10:04:56	Intermediario
KCR COMÉRCIO DE EQUIPAMENTOS LTDA EPP	09.251.627/0001-90	R\$ 1.710,00	12/09/2022 10:04:42	Manual
W-S TRINDADE EIRELI	07.934.454/0001-89	R\$ 1.709,00	12/09/2022 10:04:48	Fornecedor Desclassificado
HOSP MED DIST. DE MEDICAMENTOS E PRODUTOS HOSPITALARES E LIMPEZA LTDA	38.890.258/0001-83	R\$ 1.700,00	12/09/2022 10:05:13	Manual
W-S TRINDADE EIRELI	07.934.454/0001-89	R\$ 1.699,00	12/09/2022 10:05:18	Fornecedor Desclassificado
HOSP MED DIST. DE MEDICAMENTOS E PRODUTOS HOSPITALARES E LIMPEZA LTDA	38.890.258/0001-83	R\$ 1.670,00	12/09/2022 10:05:36	Manual
KCR COMÉRCIO DE EQUIPAMENTOS LTDA EPP	09.251.627/0001-90	R\$ 1.660,00	12/09/2022 10:05:48	Manual
W-S TRINDADE EIRELI	07.934.454/0001-89	R\$ 1.659,00	12/09/2022 10:05:58	Fornecedor Desclassificado
HOSP MED DIST. DE MEDICAMENTOS E PRODUTOS HOSPITALARES E LIMPEZA LTDA	38.890.258/0001-83	R\$ 1.600,00	12/09/2022 10:06:11	Manual
KCR COMÉRCIO DE EQUIPAMENTOS LTDA EPP	09.251.627/0001-90	R\$ 1.590,00	12/09/2022 10:06:22	Manual
W-S TRINDADE EIRELI	07.934.454/0001-89	R\$ 1.589,00	12/09/2022 10:06:39	Fornecedor Desclassificado
QUICKBUM E COMMERCE EIRELI	30.323.616/0001-64	R\$ 1.500,00	12/09/2022 10:06:57	Manual
KCR COMÉRCIO DE EQUIPAMENTOS LTDA EPP	09.251.627/0001-90	R\$ 1.490,00	12/09/2022 10:07:09	Manual

Lances do Item 12

Fornecedor	CNPJ	Valor Lance R\$	Data/Hora	Tipo
W S TRINDADE EIRELI	07.934.454/0001-89	R\$ 1.489,00	12/09/2022 10:07:48	Fornecedor Desclassificado
KCR COMÉRCIO DE EQUIPAMENTOS LTDA EPP	09.251.627/0001-90	R\$ 1.480,00	12/09/2022 10:07:57	Manual
W S TRINDADE EIRELI	07.934.454/0001-89	R\$ 1.479,00	12/09/2022 10:08:14	Fornecedor Desclassificado
KCR COMÉRCIO DE EQUIPAMENTOS LTDA EPP	09.251.627/0001-90	R\$ 1.470,00	12/09/2022 10:08:20	Manual
QUICKBUM E COMMERCE EIRELI	30.323.616/0001-64	R\$ 1.467,00	12/09/2022 10:08:27	Manual
W S TRINDADE EIRELI	07.934.454/0001-89	R\$ 1.466,00	12/09/2022 10:08:35	Fornecedor Desclassificado
KCR COMÉRCIO DE EQUIPAMENTOS LTDA EPP	09.251.627/0001-90	R\$ 1.460,00	12/09/2022 10:08:42	Manual
W S TRINDADE EIRELI	07.934.454/0001-89	R\$ 1.450,00	12/09/2022 10:08:47	Fornecedor Desclassificado
KCR COMÉRCIO DE EQUIPAMENTOS LTDA EPP	09.251.627/0001-90	R\$ 1.440,00	12/09/2022 10:09:20	Manual
W S TRINDADE EIRELI	07.934.454/0001-89	R\$ 1.439,00	12/09/2022 10:09:36	Fornecedor Desclassificado
KCR COMÉRCIO DE EQUIPAMENTOS LTDA EPP	09.251.627/0001-90	R\$ 1.430,00	12/09/2022 10:09:45	Manual
W S TRINDADE EIRELI	07.934.454/0001-89	R\$ 1.429,00	12/09/2022 10:09:57	Fornecedor Desclassificado
KCR COMÉRCIO DE EQUIPAMENTOS LTDA EPP	09.251.627/0001-90	R\$ 1.420,00	12/09/2022 10:10:11	Manual
W S TRINDADE EIRELI	07.934.454/0001-89	R\$ 1.419,00	12/09/2022 10:10:25	Fornecedor Desclassificado
KCR COMÉRCIO DE EQUIPAMENTOS LTDA EPP	09.251.627/0001-90	R\$ 1.410,00	12/09/2022 10:10:49	Manual
W S TRINDADE EIRELI	07.934.454/0001-89	R\$ 1.409,00	12/09/2022 10:11:01	Fornecedor Desclassificado
KCR COMÉRCIO DE EQUIPAMENTOS LTDA EPP	09.251.627/0001-90	R\$ 1.400,00	12/09/2022 10:11:23	Manual
W S TRINDADE EIRELI	07.934.454/0001-89	R\$ 1.399,00	12/09/2022 10:11:35	Fornecedor Desclassificado
KCR COMÉRCIO DE EQUIPAMENTOS LTDA EPP	09.251.627/0001-90	R\$ 1.390,00	12/09/2022 10:11:58	Manual
W S TRINDADE EIRELI	07.934.454/0001-89	R\$ 1.389,00	12/09/2022 10:12:08	Fornecedor Desclassificado

MATÕES DO NORTE / MA	
PROC.	1807001 1202 2
FLS.	2300
RUBR.	

Lances do Item 12

Fornecedor	CNPJ	Valor Lance R\$	Data/Hora	Tipo
KCR COMÉRCIO DE EQUIPAMENTOS LTDA EPP	09.251.627/0001-90	R\$ 1.380,00	12/09/2022 10:12:42	Manual
W-S TRINDADE-EIRELI	07.934.454/0001-89	R\$ 1.370,00	12/09/2022 10:12:53	Fornecedor Desclassificado
KCR COMÉRCIO DE EQUIPAMENTOS LTDA EPP	09.251.627/0001-90	R\$ 1.360,00	12/09/2022 10:13:12	Manual
W-S TRINDADE-EIRELI	07.934.454/0001-89	R\$ 1.359,00	12/09/2022 10:13:20	Fornecedor Desclassificado
KCR COMÉRCIO DE EQUIPAMENTOS LTDA EPP	09.251.627/0001-90	R\$ 1.350,00	12/09/2022 10:13:43	Manual
W-S TRINDADE-EIRELI	07.934.454/0001-89	R\$ 1.349,00	12/09/2022 10:13:58	Fornecedor Desclassificado
KCR COMÉRCIO DE EQUIPAMENTOS LTDA EPP	09.251.627/0001-90	R\$ 1.340,00	12/09/2022 10:14:14	Manual
W-S TRINDADE-EIRELI	07.934.454/0001-89	R\$ 1.339,00	12/09/2022 10:14:23	Fornecedor Desclassificado
KCR COMÉRCIO DE EQUIPAMENTOS LTDA EPP	09.251.627/0001-90	R\$ 1.330,00	12/09/2022 10:14:45	Manual
W-S TRINDADE-EIRELI	07.934.454/0001-89	R\$ 1.329,00	12/09/2022 10:14:51	Fornecedor Desclassificado
KCR COMÉRCIO DE EQUIPAMENTOS LTDA EPP	09.251.627/0001-90	R\$ 1.320,00	12/09/2022 10:15:13	Manual
W-S TRINDADE-EIRELI	07.934.454/0001-89	R\$ 1.319,00	12/09/2022 10:15:20	Fornecedor Desclassificado
KCR COMÉRCIO DE EQUIPAMENTOS LTDA EPP	09.251.627/0001-90	R\$ 1.310,00	12/09/2022 10:15:32	Manual
W-S TRINDADE-EIRELI	07.934.454/0001-89	R\$ 1.309,00	12/09/2022 10:15:39	Fornecedor Desclassificado
KCR COMÉRCIO DE EQUIPAMENTOS LTDA EPP	09.251.627/0001-90	R\$ 1.300,00	12/09/2022 10:15:45	Manual
W-S TRINDADE-EIRELI	07.934.454/0001-89	R\$ 1.299,00	12/09/2022 10:15:53	Fornecedor Desclassificado
KCR COMÉRCIO DE EQUIPAMENTOS LTDA EPP	09.251.627/0001-90	R\$ 1.290,00	12/09/2022 10:16:23	Manual
W-S TRINDADE-EIRELI	07.934.454/0001-89	R\$ 1.289,00	12/09/2022 10:16:34	Fornecedor Desclassificado
KCR COMÉRCIO DE EQUIPAMENTOS LTDA EPP	09.251.627/0001-90	R\$ 1.280,00	12/09/2022 10:17:00	Manual
W-S TRINDADE-EIRELI	07.934.454/0001-89	R\$ 1.279,00	12/09/2022 10:17:10	Fornecedor Desclassificado

PROC.	1202001/2022
FLS.	2301
RUB.	

Lances do Item 12

Fornecedor	CNPJ	Valor Lance	Data/Hora	Tipo
KCR COMÉRCIO DE EQUIPAMENTOS LTDA EPP	09.251.627/0001-90	R\$ 1.270,00	12/09/2022 10:17:32	Manual
W-S TRINDADE EIRELI	07.934.454/0001-89	R\$ 1.269,00	12/09/2022 10:17:42	Fornecedor Desclassificado
KCR COMÉRCIO DE EQUIPAMENTOS LTDA EPP	09.251.627/0001-90	R\$ 1.260,00	12/09/2022 10:17:52	Manual
W-S TRINDADE EIRELI	07.934.454/0001-89	R\$ 1.259,00	12/09/2022 10:18:31	Fornecedor Desclassificado
KCR COMÉRCIO DE EQUIPAMENTOS LTDA EPP	09.251.627/0001-90	R\$ 1.250,00	12/09/2022 10:18:43	Manual
W-S TRINDADE EIRELI	07.934.454/0001-89	R\$ 1.249,00	12/09/2022 10:19:12	Fornecedor Desclassificado
KCR COMÉRCIO DE EQUIPAMENTOS LTDA EPP	09.251.627/0001-90	R\$ 1.240,00	12/09/2022 10:19:32	Manual
W-S TRINDADE EIRELI	07.934.454/0001-89	R\$ 1.239,00	12/09/2022 10:19:46	Fornecedor Desclassificado
KCR COMÉRCIO DE EQUIPAMENTOS LTDA EPP	09.251.627/0001-90	R\$ 1.230,00	12/09/2022 10:19:56	Manual
W-S TRINDADE EIRELI	07.934.454/0001-89	R\$ 1.229,00	12/09/2022 10:20:27	Fornecedor Desclassificado
KCR COMÉRCIO DE EQUIPAMENTOS LTDA EPP	09.251.627/0001-90	R\$ 1.220,00	12/09/2022 10:20:35	Manual
W-S TRINDADE EIRELI	07.934.454/0001-89	R\$ 1.119,00	12/09/2022 10:20:44	Fornecedor Desclassificado
KCR COMÉRCIO DE EQUIPAMENTOS LTDA EPP	09.251.627/0001-90	R\$ 1.110,00	12/09/2022 10:21:08	Manual
W-S TRINDADE EIRELI	07.934.454/0001-89	R\$ 1.109,00	12/09/2022 10:21:42	Fornecedor Desclassificado
KCR COMÉRCIO DE EQUIPAMENTOS LTDA EPP	09.251.627/0001-90	R\$ 1.100,00	12/09/2022 10:21:49	Manual
W-S TRINDADE EIRELI	07.934.454/0001-89	R\$ 1.080,00	12/09/2022 10:22:01	Fornecedor Desclassificado
KCR COMÉRCIO DE EQUIPAMENTOS LTDA EPP	09.251.627/0001-90	R\$ 1.079,00	12/09/2022 10:22:34	Manual
W-S TRINDADE EIRELI	07.934.454/0001-89	R\$ 1.070,00	12/09/2022 10:22:51	Fornecedor Desclassificado
KCR COMÉRCIO DE EQUIPAMENTOS LTDA EPP	09.251.627/0001-90	R\$ 1.060,00	12/09/2022 10:22:57	Manual
W-S TRINDADE EIRELI	07.934.454/0001-89	R\$ 1.059,00	12/09/2022 10:23:37	Fornecedor Desclassificado

MATÕES DO NORTE / MA	
PROC.	1809001 / 2022
FLS.	2302
RUB.	

Lances do Item 12

Fornecedor	CNPJ	Valor Lance	Data/Hora	Tipo
KCR COMÉRCIO DE EQUIPAMENTOS LTDA EPP	09.251.627/0001-90	R\$ 1.058,00	12/09/2022 10:23:47	Manual
W S TRINDADE EIRELI	07.934.454/0001-89	R\$ 1.057,00	12/09/2022 10:24:08	Fornecedor Desclassificado
KCR COMÉRCIO DE EQUIPAMENTOS LTDA EPP	09.251.627/0001-90	R\$ 1.050,00	12/09/2022 10:24:14	Manual
W S TRINDADE EIRELI	07.934.454/0001-89	R\$ 1.048,00	12/09/2022 10:24:21	Fornecedor Desclassificado
KCR COMÉRCIO DE EQUIPAMENTOS LTDA EPP	09.251.627/0001-90	R\$ 1.040,00	12/09/2022 10:24:26	Manual
W S TRINDADE EIRELI	07.934.454/0001-89	R\$ 1.000,00	12/09/2022 10:24:47	Fornecedor Desclassificado

Mensagens do Item 12

Usuário	Data/Hora	Mensagem
Sistema	12/09/2022 09:18:57	O ITEM 12 foi ordenado e classificado. Boa sorte!
Sistema	12/09/2022 09:55:27	O ITEM 12 está na fase competitiva e sua disputa durará 10 (dez) minutos . Sr(s). Fornecedor(es), não havendo novos lances nos últimos 02 (dois) minutos da fase competitiva o ITEM 12 será encerrado automaticamente!
Sistema	12/09/2022 10:05:30	A etapa de envio de lances do ITEM 12 foi prorrogada automaticamente e será de 02 (dois) minutos . Boa sorte!
Sistema	12/09/2022 10:26:49	A prorrogação automática do ITEM 12 está encerrada.
Sistema	12/09/2022 12:05:16	O ITEM 12 está em negociação e ficará aberto para lances pelo período de 10 minutos .
Sistema	12/09/2022 12:15:19	O tempo de negociação está encerrado .
Sistema	12/09/2022 13:40:43	O fornecedor W S TRINDADE EIRELI venceu o ITEM - 12 pelo valor de R\$1.000,00 .
Fornecedor 99958	15/09/2022 10:12:38	A EMPRESA W S TRINDADE EIRELI NÃO APRESENTOU AS CONSULTAS SOLICITADAS NO TÓPICO 9.1. DO EDITAL EM NOME DA EMPRESA E DO SOCIO (9.1.6.) E AINDA OFERTOU NO ITEM 11 PRODUTO Q. Ñ ATENDE AO EDITAL POIS A BALANÇA DA MARCA WELMY É DE ADESIVO ANTIDERRAPANTE (NÃO É BORRACHA CONFORME EDITAL, EMAIL DO FABRICANTE EM ANEXO PARA CONFIRMAÇÃO DESSA INFORMAÇÃO) PORTANTO DETERIORA FACILMENTE E NÃO TEM ANTIDERRAPANTE TOTALMENTE SEGURO COMO A BORRACHA, PORTANTO QUALIDADE INFERIOR AO EXIGIDO NO EDITAL E TAPETE DE ADESIVO É MUITO MAIS BARATO QUE UM TAPETE DE BORRACHA ANTIDERRAPANTE http://www.welmy.com.br/site/produtos/tipo/3

MATÕES DO NORTE / MA	
PROC.	1507001/2022
FLS.	2303
RUBRICA	

Mensagens do Item 12

Usuário	Data/Hora	Mensagem
Pregoeiro	15/09/2022 11:11:35	Senhor licitante em relação a sua alegações conforme o item 9.1. caberá ao pregoeiro fazer possíveis consultas. Conforme segue o descritivo do item 9.1 COMO CONDIÇÃO PRÉVIA AO EXAME DA DOCUMENTAÇÃO DE HABILITAÇÃO DO LICITANTE DETENTOR DA PROPOSTA CLASSIFICADA EM PRIMEIRO LUGAR, O PREGOEIRO PODERÁ VERIFICAR O EVENTUAL DESCUMPRIMENTO DAS CONDIÇÕES DE PARTICIPAÇÃO.
Sistema	15/09/2022 11:28:14	Fornecedor: W S TRINDADE EIRELI , com lance no valor de R\$ 1.000,00 , sua proposta FOI RECUSADA pelo motivo abaixo: Item ofertado pelo licitante não cumpre com as especificações do termo de referencia.!
Sistema	15/09/2022 11:28:14	O fornecedor KCR COMÉRCIO DE EQUIPAMENTOS LTDA EPP venceu o ITEM - 12 pelo valor de R\$1.040,00 .
Sistema	19/09/2022 15:36:35	Srs. licitantes, após a análise dos documentos inseridos na plataforma, hei por bem, HABILITAR o fornecedor KCR COMÉRCIO DE EQUIPAMENTOS LTDA EPP -09.251.627/0001-90 , tendo em vista, que cumpriu os requisitos habilitatórios exigidos no instrumento convocatório.
Sistema	19/09/2022 15:37:11	Sr(s). fornecedor(es) está aberto o prazo de 30 minutos para intenção de recurso, se houver interesse em recorrer esse o momento para se manifestar.
Sistema	19/09/2022 16:07:14	Despacho: <i>Pela ausência de manifestação de intenção de recurso, operou-se a decadência do direito de recorrer administrativamente, nos termos previsto no instrumento editalício.</i>
Sistema	21/09/2022 09:54:27	Sr(s). fornecedor(es) está aberto o prazo de 30 minutos para intenção de recurso, se houver interesse em recorrer esse o momento para se manifestar.
Sistema	21/09/2022 10:24:30	Despacho: <i>Pela ausência de manifestação de intenção de recurso, operou-se a decadência do direito de recorrer administrativamente, nos termos previsto no instrumento editalício.</i>
Sistema	21/09/2022 10:35:29	A disputa do ITEM 12 está encerrada. Despacho: .

Classificação Final do Item 12

Posição	Licitante	CNPJ	Meior Oferta R\$
1º	KCR COMÉRCIO DE EQUIPAMENTOS LTDA EPP	09.251.627/0001-90	R\$ 1.040,00
2º	QUICKBUM E COMMERCE EIRELI	30.323.616/0001-64	R\$ 1.467,00
3º	HOSP MED DIST. DE MEDICAMENTOS E PRODUTOS HOSPITALARES E LIMPEZA LTDA	38.890.258/0001-83	R\$ 1.600,00
4º	EXPANSAO COMERCIO LTDA	31.504.008/0001-19	R\$ 1.712,00
5º	DIRCEU LONGO & CIA LTDA	92.823.764/0001-03	R\$ 1.998,98

Histórico de propostas, lances e mensagens**Propostas Inicias do Item 13**

ID	Fornecedor	CNPJ	Marca	Modelo	Proposta		
					R\$	Situação	Motivo

MATOES DO NORTE / MA	
PROC.	15040012022
FLS.	2304
RUB.	

Propostas Inicias do Item 13

ID	Fornecedor	CNPJ	Marca	Modelo	Proposta R\$	Situação	Motivo
77484	BRUMED COMERCIO ATACADISTA E MANUTENCAO DE EQUIPAMENTOS HOSPITALARES EIRELI	31770650000140	RAMUZA	INFANTIL	R\$ 1.800,00	Classificada	--
82318	QUICKBUM E COMMERCE EIRELI	30323616000164	Balança digital pediátrica ELP-25BB – ATE 25 KG	Balança digital pediátrica ELP-25BB – ATE 25 KG	R\$ 1.819,00	Classificada	--
13040	EXPANSAO COMERCIO LTDA	31504008000119	BALMAK	ELP - 25BB	R\$ 1.800,00	Classificada	--
35681	W S TRINDADE EIRELI	07934454000189	WELMY	WELMY	R\$ 1.819,83	Classificada	--
68129	HOSP MED DIST. DE MEDICAMENTOS E PRODUTOS HOSPITALARES E LIMPEZA LTDA	38890258000183	Balmak	Unidade	R\$ 1.819,00	Classificada	--

Lances do Item 13

Fornecedor	CNPJ	Valor Lance R\$	Data/Hora	Tipo
W S TRINDADE EIRELI	07.934.454/0001-89	R\$ 1.819,83	09/09/2022 17:02:44	Classificado
QUICKBUM E COMMERCE EIRELI	30.323.616/0001-64	R\$ 1.819,00	09/09/2022 11:31:02	Classificado
HOSP MED DIST. DE MEDICAMENTOS E PRODUTOS HOSPITALARES E LIMPEZA LTDA	38.890.258/0001-83	R\$ 1.819,00	11/09/2022 08:22:29	Classificado
W S TRINDADE EIRELI	07.934.454/0001-89	R\$ 1.818,00	12/09/2022 09:56:44	Intermediario
BRUMED COMERCIO ATACADISTA E MANUTENCAO DE EQUIPAMENTOS HOSPITALARES EIRELI	31.770.650/0001-40	R\$ 1.800,00	06/09/2022 13:35:45	Fornecedor Desclassificado
EXPANSAO COMERCIO LTDA	31.504.008/0001-19	R\$ 1.800,00	09/09/2022 16:06:06	Classificado
W S TRINDADE EIRELI	07.934.454/0001-89	R\$ 1.799,00	12/09/2022 09:57:03	Manual
HOSP MED DIST. DE MEDICAMENTOS E PRODUTOS HOSPITALARES E LIMPEZA LTDA	38.890.258/0001-83	R\$ 1.790,00	12/09/2022 09:59:28	Manual
W S TRINDADE EIRELI	07.934.454/0001-89	R\$ 1.789,00	12/09/2022 09:59:41	Manual

MATÕES DO NORTE / MA	
PROC.	0809001/2022
FLS.	2303
RUB.	

Lances do Item 13

Fornecedor	CNPJ	Valor Lance	Data/Hora	Tipo
HOSP MED DIST. DE MEDICAMENTOS E PRODUTOS HOSPITALARES E LIMPEZA LTDA	38.890.258/0001-83	R\$ 1.780,00	12/09/2022 10:00:38	Manual
W S TRINDADE EIRELI	07.934.454/0001-89	R\$ 1.779,00	12/09/2022 10:00:46	Manual
HOSP MED DIST. DE MEDICAMENTOS E PRODUTOS HOSPITALARES E LIMPEZA LTDA	38.890.258/0001-83	R\$ 1.770,00	12/09/2022 10:01:03	Manual
W S TRINDADE EIRELI	07.934.454/0001-89	R\$ 1.769,00	12/09/2022 10:01:14	Manual
HOSP MED DIST. DE MEDICAMENTOS E PRODUTOS HOSPITALARES E LIMPEZA LTDA	38.890.258/0001-83	R\$ 1.760,00	12/09/2022 10:01:54	Manual
W S TRINDADE EIRELI	07.934.454/0001-89	R\$ 1.759,00	12/09/2022 10:02:32	Manual
BRUMED COMERCIO ATACADISTA E MANUTENCAO DE EQUIPAMENTOS HOSPITALARES EIRELI	31.770.650/0001-40	R\$ 1.700,00	12/09/2022 10:03:47	Fornecedor Desclassificado
W S TRINDADE EIRELI	07.934.454/0001-89	R\$ 1.699,00	12/09/2022 10:03:58	Intermediario
HOSP MED DIST. DE MEDICAMENTOS E PRODUTOS HOSPITALARES E LIMPEZA LTDA	38.890.258/0001-83	R\$ 1.600,00	12/09/2022 10:03:57	Manual
W S TRINDADE EIRELI	07.934.454/0001-89	R\$ 1.599,00	12/09/2022 10:04:02	Manual
BRUMED COMERCIO ATACADISTA E MANUTENCAO DE EQUIPAMENTOS HOSPITALARES EIRELI	31.770.650/0001-40	R\$ 1.500,00	12/09/2022 10:04:13	Fornecedor Desclassificado
W S TRINDADE EIRELI	07.934.454/0001-89	R\$ 1.499,00	12/09/2022 10:04:35	Manual
HOSP MED DIST. DE MEDICAMENTOS E PRODUTOS HOSPITALARES E LIMPEZA LTDA	38.890.258/0001-83	R\$ 1.400,00	12/09/2022 10:05:23	Manual
W S TRINDADE EIRELI	07.934.454/0001-89	R\$ 1.399,00	12/09/2022 10:05:32	Manual
EXPANSAO COMERCIO LTDA	31.504.008/0001-19	R\$ 1.398,00	12/09/2022 10:05:46	Manual
BRUMED COMERCIO ATACADISTA E MANUTENCAO DE EQUIPAMENTOS HOSPITALARES EIRELI	31.770.650/0001-40	R\$ 1.350,00	12/09/2022 10:06:06	Fornecedor Desclassificado
EXPANSAO COMERCIO LTDA	31.504.008/0001-19	R\$ 1.345,00	12/09/2022 10:06:18	Intermediario
W S TRINDADE EIRELI	07.934.454/0001-89	R\$ 1.340,00	12/09/2022 10:06:13	Manual
HOSP MED DIST. DE MEDICAMENTOS E PRODUTOS HOSPITALARES E LIMPEZA LTDA	38.890.258/0001-83	R\$ 1.300,00	12/09/2022 10:06:20	Manual
W S TRINDADE EIRELI	07.934.454/0001-89	R\$ 1.299,00	12/09/2022 10:06:29	Manual

Lances do Item 13

Fornecedor	CNPJ	Valor Lance R\$	Data/Hora	Tipo
EXPANSAO COMERCIO LTDA	31.504.008/0001-19	R\$ 1.295,00	12/09/2022 10:06:35	Manual
BRUMED COMERCIO ATACADISTA E MANUTENCAO DE EQUIPAMENTOS HOSPITALARES EIRELI	31.770.650/0001-40	R\$ 1.250,00	12/09/2022 10:06:54	Fornecedor Desclassificado
EXPANSAO COMERCIO LTDA	31.504.008/0001-19	R\$ 1.245,00	12/09/2022 10:07:00	Manual
HOSP MED DIST. DE MEDICAMENTOS E PRODUTOS HOSPITALARES E LIMPEZA LTDA	38.890.258/0001-83	R\$ 1.200,00	12/09/2022 10:07:06	Intermediario
QUICKBUM E COMMERCE EIRELI	30.323.616/0001-64	R\$ 1.000,00	12/09/2022 10:07:05	Manual
EXPANSAO COMERCIO LTDA	31.504.008/0001-19	R\$ 999,00	12/09/2022 10:07:14	Manual
BRUMED COMERCIO ATACADISTA E MANUTENCAO DE EQUIPAMENTOS HOSPITALARES EIRELI	31.770.650/0001-40	R\$ 985,00	12/09/2022 10:08:17	Fornecedor Desclassificado
W S TRINDADE EIRELI	07.934.454/0001-89	R\$ 984,00	12/09/2022 10:08:23	Manual
EXPANSAO COMERCIO LTDA	31.504.008/0001-19	R\$ 980,00	12/09/2022 10:08:31	Manual
W S TRINDADE EIRELI	07.934.454/0001-89	R\$ 970,00	12/09/2022 10:08:39	Manual
QUICKBUM E COMMERCE EIRELI	30.323.616/0001-64	R\$ 900,00	12/09/2022 10:08:44	Manual
W S TRINDADE EIRELI	07.934.454/0001-89	R\$ 899,00	12/09/2022 10:08:51	Manual
BRUMED COMERCIO ATACADISTA E MANUTENCAO DE EQUIPAMENTOS HOSPITALARES EIRELI	31.770.650/0001-40	R\$ 850,00	12/09/2022 10:09:01	Fornecedor Desclassificado
W S TRINDADE EIRELI	07.934.454/0001-89	R\$ 849,00	12/09/2022 10:09:43	Manual
BRUMED COMERCIO ATACADISTA E MANUTENCAO DE EQUIPAMENTOS HOSPITALARES EIRELI	31.770.650/0001-40	R\$ 840,00	12/09/2022 10:10:03	Fornecedor Desclassificado

Mensagens do Item 13**Usuário Data/Hora Mensagem**

Sistema	12/09/2022 09:18:57	O ITEM 13 foi ordenado e classificado. Boa sorte!
Sistema	12/09/2022 09:55:27	O ITEM 13 está na fase competitiva e sua disputa durará 10 (dez) minutos . Sr(s). Fornecedor(es), não havendo novos lances nos últimos 02 (dois) minutos da fase competitiva o ITEM 13 será encerrado automaticamente!
Sistema	12/09/2022 10:05:30	A etapa de envio de lances do ITEM 13 foi prorrogada automaticamente e será de 02 (dois) minutos . Boa sorte!

MATÕES DO NORTE / MA	
PROC.	1504001/2022
FLS.	23007
RUB.	118

Mensagens do Item 13

Usuário	Data/Hora	Mensagem
Sistema	12/09/2022 10:12:06	A prorrogação automática do ITEM 13 está encerrada.
Sistema	12/09/2022 12:05:16	O ITEM 13 está em negociação e ficará aberto para lances pelo período de 10 minutos .
Sistema	12/09/2022 12:15:19	O tempo de negociação está encerrado .
Sistema	12/09/2022 13:40:43	O fornecedor BRUMED COMERCIO ATACADISTA E MANUTENCAO DE EQUIPAMENTOS HOSPITALARES EIRELI venceu o ITEM - 13 pelo valor de R\$840,00 .
Sistema	19/09/2022 15:36:44	Srs. licitantes, após a análise dos documentos inseridos na plataforma, hei por bem, HABILITAR o fornecedor BRUMED COMERCIO ATACADISTA E MANUTENCAO DE EQUIPAMENTOS HOSPITALARES EIRELI -31.770.650/0001-40 , tendo em vista, que cumpriu os requisitos habilitatórios exigidos no instrumento convocatório.
Sistema	19/09/2022 15:37:11	Sr(s). fornecedor(es) está aberto o prazo de 30 minutos para intenção de recurso, se houver interesse em recorrer esse o momento para se manifestar.
Sistema	19/09/2022 16:07:14	Despacho: <i>Pela ausência de manifestação de intenção de recurso, operou-se a decadência do direito de recorrer administrativamente, nos termos previsto no instrumento editalício.</i>
Sistema	20/09/2022 13:08:25	Fornecedor: BRUMED COMERCIO ATACADISTA E MANUTENCAO DE EQUIPAMENTOS HOSPITALARES EIRELI , com lance no valor de R\$ 840,00 , sua proposta FOI RECUSADA pelo motivo abaixo: Foi aberto o prazo para envio de proposta final, porem por duas vezes o licitante não enviou proposta final conforme solicitado via chat, o não envio de proposta se caracteriza como desinteresse e continuar no processo.
Sistema	20/09/2022 13:08:26	O fornecedor W S TRINDADE EIRELI venceu o ITEM - 13 pelo valor de R\$849,00 .
Sistema	21/09/2022 09:54:00	Srs. licitantes, após a análise dos documentos inseridos na plataforma, hei por bem, HABILITAR o fornecedor W S TRINDADE EIRELI -07.934.454/0001-89 , tendo em vista, que cumpriu os requisitos habilitatórios exigidos no instrumento convocatório.
Sistema	21/09/2022 09:54:27	Sr(s). fornecedor(es) está aberto o prazo de 30 minutos para intenção de recurso, se houver interesse em recorrer esse o momento para se manifestar.
Sistema	21/09/2022 10:24:30	Despacho: <i>Pela ausência de manifestação de intenção de recurso, operou-se a decadência do direito de recorrer administrativamente, nos termos previsto no instrumento editalício.</i>
Sistema	21/09/2022 10:35:29	A disputa do ITEM 13 está encerrada. Despacho: .

Classificação Final do Item 13

Posição	Licitante	CNPJ	Melhor Oferta R\$
1º	W S TRINDADE EIRELI	07.934.454/0001-89	R\$ 849,00
2º	QUICKBUM E COMMERCE EIRELI	30.323.616/0001-64	R\$ 900,00
3º	EXPANSAO COMERCIO LTDA	31.504.008/0001-19	R\$ 980,00

PROC. 130400112022
 FLS. 1308
 RUBR. 11 Melhor

Classificação Final do Item 13

Posição	Licitante	CNPJ	Oferta R\$
4º	HOSP MED DIST. DE MEDICAMENTOS E PRODUTOS HOSPITALARES E LIMPEZA LTDA	38.890.258/0001-83	R\$ 1.200,00

Histórico de propostas, lances e mensagens**Propostas Iniciais do Item 14**

ID	Fornecedor	CNPJ	Marca	Modelo	Proposta R\$	Situação	Motivo
55879	ANDREIA LORENZI ME	17189700000179	ALFRS	ALF B3T	R\$ 743,00	Classificada	--
39311	W S TRINDADE EIRELI	07934454000189	MODELO MOVEIS	MODELO MOVEIS	R\$ 743,01	Classificada	--
47098	HOSP MED DIST. DE MEDICAMENTOS E PRODUTOS HOSPITALARES E LIMPEZA LTDA	38890258000183	Medbit	Unidade	R\$ 743,00	Classificada	--
9184	SERRANA DISTRIBUIDORA LTDA	30313649000123	SAM MEDIC	/SA - 233	R\$ 743,01	Classificada	--

Lances do Item 14

Fornecedor	CNPJ	Valor Lance R\$	Data/Hora	Tipo
W S TRINDADE EIRELI	07.934.454/0001-89	R\$ 743,01	09/09/2022 17:02:44	Classificado
SERRANA DISTRIBUIDORA LTDA	30.313.649/0001-23	R\$ 743,01	12/09/2022 08:33:58	Classificado
ANDREIA LORENZI ME	17.189.700/0001-79	R\$ 743,00	09/09/2022 09:48:23	Fornecedor Inabilitado
HOSP MED DIST. DE MEDICAMENTOS E PRODUTOS HOSPITALARES E LIMPEZA LTDA	38.890.258/0001-83	R\$ 743,00	11/09/2022 08:22:29	Classificado
W S TRINDADE EIRELI	07.934.454/0001-89	R\$ 742,00	12/09/2022 09:56:54	Manual
SERRANA DISTRIBUIDORA LTDA	30.313.649/0001-23	R\$ 740,00	12/09/2022 09:58:56	Manual
W S TRINDADE EIRELI	07.934.454/0001-89	R\$ 739,00	12/09/2022 09:59:10	Manual
HOSP MED DIST. DE MEDICAMENTOS E PRODUTOS HOSPITALARES E LIMPEZA LTDA	38.890.258/0001-83	R\$ 730,00	12/09/2022 09:59:43	Manual
SERRANA DISTRIBUIDORA LTDA	30.313.649/0001-23	R\$ 729,00	12/09/2022 09:59:49	Manual
ANDREIA LORENZI ME	17.189.700/0001-79	R\$ 680,00	12/09/2022 10:00:54	Fornecedor Inabilitado

MATÕES DO NORTE / MA	
PROC.	1304001 / 2022
FLS.	3309
RUB.	

Lances do Item 14

Fornecedor	CNPJ	Valor Lance R\$	Data/Hora	Tipo
SERRANA DISTRIBUIDORA LTDA	30.313.649/0001-23	R\$ 679,00	12/09/2022 10:01:02	Manual
ANDREIA LORENZI ME	17.189.700/0001-79	R\$ 650,00	12/09/2022 10:04:57	Fornecedor Inabilitado
SERRANA DISTRIBUIDORA LTDA	30.313.649/0001-23	R\$ 649,00	12/09/2022 10:05:12	Manual
ANDREIA LORENZI ME	17.189.700/0001-79	R\$ 600,00	12/09/2022 10:05:36	Fornecedor Inabilitado
SERRANA DISTRIBUIDORA LTDA	30.313.649/0001-23	R\$ 599,00	12/09/2022 10:05:41	Manual

Mensagens do Item 14

Usuário Data/Hora Mensagem

Sistema	12/09/2022 09:18:57	O ITEM 14 foi ordenado e classificado. Boa sorte!
Sistema	12/09/2022 09:55:27	O ITEM 14 está na fase competitiva e sua disputa durará 10 (dez) minutos . Sr(s). Fornecedor(es), não havendo novos lances nos últimos 02 (dois) minutos da fase competitiva o ITEM 14 será encerrado automaticamente!
Sistema	12/09/2022 10:05:30	A etapa de envio de lances do ITEM 14 foi prorrogada automaticamente e será de 02 (dois) minutos . Boa sorte!
Sistema	12/09/2022 10:07:42	A prorrogação automática do ITEM 14 está encerrada.
Sistema	12/09/2022 12:05:16	O ITEM 14 está em negociação e ficará aberto para lances pelo período de 10 minutos .
Sistema	12/09/2022 12:15:19	O tempo de negociação está encerrado .
Sistema	12/09/2022 13:40:43	O fornecedor SERRANA DISTRIBUIDORA LTDA venceu o ITEM - 14 pelo valor de R\$599,00 .
Sistema	15/09/2022 11:11:59	Empresa: ANDREIA LORENZI ME - 17189700000179, INABILITADA por descumprir as regras do Edital, conforme despacho: Motivo: A empresa não apresentou notas explicativas junto ao balanço patrimonial, as notas explicativas são demonstrações contábeis conforme solicitado no item do edital 9.10.2. Balanço patrimonial e demonstrações contábeis do último exercício social.
Sistema	19/09/2022 15:36:51	Srs. licitantes, após a análise dos documentos inseridos na plataforma, hei por bem, HABILITAR o fornecedor SERRANA DISTRIBUIDORA LTDA -30.313.649/0001-23 , tendo em vista, que cumpriu os requisitos habilitatórios exigidos no instrumento convocatório.
Sistema	19/09/2022 15:37:11	Sr(s). fornecedor(es) está aberto o prazo de 30 minutos para intenção de recurso, se houver interesse em recorrer esse o momento para se manifestar.
Sistema	19/09/2022 16:07:14	Despacho: Pela ausência de manifestação de intenção de recurso, operou-se a decadência do direito de recorrer administrativamente, nos termos previsto no instrumento editalício.

PROC.	1504001/2021
FLS.	2330
RUB.	

Mensagens do Item 14**Usuário Data/Hora Mensagem**

Sistema 21/09/2022 09:54:27 Sr(s). fornecedor(es) está aberto o prazo de **30 minutos** para intenção de recurso, se houver interesse em recorrer esse o momento para se manifestar.

Sistema 21/09/2022 10:24:30 **Despacho:** *Pela ausência de manifestação de intenção de recurso, operou-se a decadência do direito de recorrer administrativamente, nos termos previsto no instrumento editalício.*

Sistema 21/09/2022 10:35:29 A disputa do **ITEM 14** está encerrada. **Despacho:** .

Classificação Final do Item 14

Posição	Licitante	CNPJ	Melhor Oferta R\$
1º	SERRANA DISTRIBUIDORA LTDA	30.313.649/0001-23	R\$ 599,00
2º	HOSP MED DIST. DE MEDICAMENTOS E PRODUTOS HOSPITALARES E LIMPEZA LTDA	38.890.258/0001-83	R\$ 730,00
3º	W S TRINDADE EIRELI	07.934.454/0001-89	R\$ 739,00

Histórico de propostas, lances e mensagens**Propostas Iniciais do Item 15**

ID	Fornecedor	CNPJ	Marca	Modelo	Proposta R\$	Situação	Motivo
77413	EXPANSAO COMERCIO LTDA	31504008000119	RESGATEX	BAPHVV	R\$ 445,00	Classificada	--

Lances do Item 15

Fornecedor	CNPJ	Valor Lance R\$	Data/Hora	Tipo
EXPANSAO COMERCIO LTDA	31.504.008/0001-19	R\$ 445,00	09/09/2022 16:06:06	Classificado

Mensagens do Item 15**Usuário Data/Hora Mensagem**

Sistema 12/09/2022 09:18:57 O **ITEM 15** foi ordenado e classificado. Boa sorte!

Sistema 12/09/2022 09:55:27 O **ITEM 15** está na fase competitiva e sua disputa durará **10 (dez) minutos**. Sr(s). Fornecedor(es), não havendo novos lances nos últimos **02 (dois) minutos** da fase competitiva o **ITEM 15** será encerrado automaticamente!

Sistema 12/09/2022 10:05:30 Como não houve lances nos últimos **02 (dois) minutos** da fase competitiva o **ITEM 15** foi encerrado **SEM** a prorrogação automática.

Sistema 12/09/2022 12:05:16 O **ITEM 15** está em negociação e ficará aberto para lances pelo período de **10 minutos**.

Sistema 12/09/2022 12:15:19 O tempo de negociação está **encerrado**.

PROC.	1504008/2022
FLS.	2211
RUB.	11

Mensagens do Item 15**Usuário Data/Hora Mensagem**

- Sistema 12/09/2022 13:40:43 O fornecedor **EXPANSAO COMERCIO LTDA** venceu o **ITEM - 15** pelo valor de **R\$445,00**.
- Sistema 19/09/2022 15:36:59 Srs. licitantes, após a análise dos documentos inseridos na plataforma, hei por bem, **HABILITAR** o fornecedor **EXPANSAO COMERCIO LTDA -31.504.008/0001-19**, tendo em vista, que cumpriu os requisitos habilitatórios exigidos no instrumento convocatório.
- Sistema 19/09/2022 15:37:11 Sr(s). fornecedor(es) está aberto o prazo de **30 minutos** para intenção de recurso, se houver interesse em recorrer esse o momento para se manifestar.
- Sistema 19/09/2022 16:07:14 **Despacho:** *Pela ausência de manifestação de intenção de recurso, operou-se a decadência do direito de recorrer administrativamente, nos termos previsto no instrumento editalício.*
- Sistema 21/09/2022 09:54:27 Sr(s). fornecedor(es) está aberto o prazo de **30 minutos** para intenção de recurso, se houver interesse em recorrer esse o momento para se manifestar.
- Sistema 21/09/2022 10:24:30 **Despacho:** *Pela ausência de manifestação de intenção de recurso, operou-se a decadência do direito de recorrer administrativamente, nos termos previsto no instrumento editalício.*
- Sistema 21/09/2022 10:35:29 A disputa do **ITEM 15** está encerrada. **Despacho:** .

Classificação Final do Item 15

Posição	Licitante	CNPJ	Melhor Oferta R\$
1º	EXPANSAO COMERCIO LTDA	31.504.008/0001-19	R\$ 445,00

Histórico de propostas, lances e mensagens**Propostas Inicias do Item 16**

ID	Fornecedor	CNPJ	Marca	Modelo	Proposta		
					R\$	Situação	Motivo
78620	ANDREIA LORENZI ME	17189700000179	ALFRS	ALF B01	R\$ 252,00	Classificada	--
80626	W S TRINDADE EIRELI	07934454000189	MODELO MOVEIS	MODELO MOVEIS	R\$ 252,86	Classificada	--
49646	SERRANA DISTRIBUIDORA LTDA	30313649000123	RUBMED	/RB-2030	R\$ 252,86	Classificada	--

Lances do Item 16

Fornecedor	CNPJ	Valor Lance R\$	Data/Hora	Tipo
W S TRINDADE EIRELI	07.934.454/0001-89	R\$ 252,86	09/09/2022 17:02:44	Classificado
SERRANA DISTRIBUIDORA LTDA	30.313.649/0001-23	R\$ 252,86	12/09/2022 08:33:58	Classificado
ANDREIA LORENZI ME	17.189.700/0001-79	R\$ 252,00	09/09/2022 09:48:23	Fornecedor Inabilitado
W S TRINDADE EIRELI	07.934.454/0001-89	R\$ 251,00	12/09/2022 09:55:54	Manual
SERRANA DISTRIBUIDORA LTDA	30.313.649/0001-23	R\$ 250,00	12/09/2022 09:59:01	Manual

PROC. 1807001/2022
 FLS. 7312
 RUBRICA 10

Lances do Item 16

Fornecedor	CNPJ	Valor Lance R\$	Data/Hora	Manual
W S TRINDADE EIRELI	07.934.454/0001-89	R\$ 249,00	12/09/2022 09:59:19	Manual
SERRANA DISTRIBUIDORA LTDA	30.313.649/0001-23	R\$ 248,00	12/09/2022 09:59:52	Manual
ANDREIA LORENZI ME	17.189.700/0001-79	R\$ 240,00	12/09/2022 10:00:59	Fornecedor Inabilitado
SERRANA DISTRIBUIDORA LTDA	30.313.649/0001-23	R\$ 239,00	12/09/2022 10:01:05	Manual

Mensagens do Item 16**Usuário Data/Hora Mensagem**

Sistema	12/09/2022 09:18:57	O ITEM 16 foi ordenado e classificado. Boa sorte!
Sistema	12/09/2022 09:55:27	O ITEM 16 está na fase competitiva e sua disputa durará 10 (dez) minutos . Sr(s). Fornecedor(es), não havendo novos lances nos últimos 02 (dois) minutos da fase competitiva o ITEM 16 será encerrado automaticamente!
Sistema	12/09/2022 10:05:30	Como não houve lances nos últimos 02 (dois) minutos da fase competitiva o ITEM 16 foi encerrado SEM a prorrogação automática.
Sistema	12/09/2022 12:05:16	O ITEM 16 está em negociação e ficará aberto para lances pelo período de 10 minutos .
Sistema	12/09/2022 12:15:19	O tempo de negociação está encerrado .
Sistema	12/09/2022 13:40:43	O fornecedor SERRANA DISTRIBUIDORA LTDA venceu o ITEM - 16 pelo valor de R\$239,00 .
Sistema	15/09/2022 11:11:59	Empresa: ANDREIA LORENZI ME - 17189700000179, INABILITADA por descumprir as regras do Edital, conforme despacho: Motivo: A empresa não apresentou notas explicativas junto ao balanço patrimonial, as notas explicativas são demonstrações contábeis conforme solicitado no item do edital 9.10.2. Balanço patrimonial e demonstrações contábeis do último exercício social.!
Sistema	19/09/2022 15:36:51	Srs. licitantes, após a análise dos documentos inseridos na plataforma, hei por bem, HABILITAR o fornecedor SERRANA DISTRIBUIDORA LTDA -30.313.649/0001-23 , tendo em vista, que cumpriu os requisitos habilitatórios exigidos no instrumento convocatório.
Sistema	19/09/2022 15:37:11	Sr(s). fornecedor(es) está aberto o prazo de 30 minutos para intenção de recurso, se houver interesse em recorrer esse o momento para se manifestar.
Sistema	19/09/2022 16:07:14	Despacho: Pela ausência de manifestação de intenção de recurso, operou-se a decadência do direito de recorrer administrativamente, nos termos previsto no instrumento editalício.
Sistema	21/09/2022 09:54:27	Sr(s). fornecedor(es) está aberto o prazo de 30 minutos para intenção de recurso, se houver interesse em recorrer esse o momento para se manifestar.
Sistema	21/09/2022 10:24:30	Despacho: Pela ausência de manifestação de intenção de recurso, operou-se a decadência do direito de recorrer administrativamente, nos termos previsto no instrumento editalício.
Sistema	21/09/2022 10:35:29	A disputa do ITEM 16 está encerrada. Despacho: .

MATÕES DO NORTE / MA	
PROC.	1807001/2022
FLS.	2313
RUB.	08

Classificação Final do Item 16

Posição	Licitante	CNPJ	Melhor Oferta R\$
1º	SERRANA DISTRIBUIDORA LTDA	30.313.649/0001-23	R\$ 239,00
2º	W S TRINDADE EIRELI	07.934.454/0001-89	R\$ 249,00

Histórico de propostas, lances e mensagens**Propostas Iniciais do Item 17**

ID	Fornecedor	CNPJ	Marca	Modelo	Proposta		
					R\$	Situação	Motivo
52709	W S TRINDADE EIRELI	07934454000189	CDS	CDS	R\$ 1.958,37	Classificada	--
18661	HOSP MED DIST. DE MEDICAMENTOS E PRODUTOS HOSPITALARES E LIMPEZA LTDA	38890258000183	Mobil	Unidade	R\$ 1.958,00	Classificada	--

Lances do Item 17

Fornecedor	CNPJ	Valor		Data/Hora	Tipo
		Lance R\$			
W S TRINDADE EIRELI	07.934.454/0001-89	R\$ 1.958,37		09/09/2022 17:02:44	Classificado
HOSP MED DIST. DE MEDICAMENTOS E PRODUTOS HOSPITALARES E LIMPEZA LTDA	38.890.258/0001-83	R\$ 1.958,00		11/09/2022 08:22:29	Classificado
W S TRINDADE EIRELI	07.934.454/0001-89	R\$ 1.957,00		12/09/2022 09:56:00	Manual

Mensagens do Item 17

Usuário	Data/Hora	Mensagem
Sistema	12/09/2022 09:18:57	O ITEM 17 foi ordenado e classificado. Boa sorte!
Sistema	12/09/2022 09:55:27	O ITEM 17 está na fase competitiva e sua disputa durará 10 (dez) minutos . Sr(s). Fornecedor(es), não havendo novos lances nos últimos 02 (dois) minutos da fase competitiva o ITEM 17 será encerrado automaticamente!
Sistema	12/09/2022 10:05:30	Como não houve lances nos últimos 02 (dois) minutos da fase competitiva o ITEM 17 foi encerrado SEM a prorrogação automática.
Sistema	12/09/2022 12:05:16	O ITEM 17 está em negociação e ficará aberto para lances pelo período de 10 minutos .
Sistema	12/09/2022 12:15:19	O tempo de negociação está encerrado .
Sistema	12/09/2022 13:40:43	O fornecedor W S TRINDADE EIRELI venceu o ITEM - 17 pelo valor de R\$1.957,00 .
Sistema	19/09/2022 15:36:18	Srs. licitantes, após a análise dos documentos inseridos na plataforma, hei por bem, HABILITAR o fornecedor W S TRINDADE EIRELI -07.934.454/0001-89 , tendo em vista, que cumpriu os requisitos habilitatórios exigidos no instrumento convocatório.

Mensagens do Item 17**Usuário Data/Hora Mensagem**

Sistema	19/09/2022 15:37:11	Sr(s). fornecedor(es) está aberto o prazo de 30 minutos para intenção de recurso, se houver interesse em recorrer esse o momento para se manifestar.
Sistema	19/09/2022 16:07:14	Despacho: <i>Pela ausência de manifestação de intenção de recurso, operou-se a decadência do direito de recorrer administrativamente, nos termos previsto no instrumento editalício.</i>
Sistema	21/09/2022 09:54:27	Sr(s). fornecedor(es) está aberto o prazo de 30 minutos para intenção de recurso, se houver interesse em recorrer esse o momento para se manifestar.
Sistema	21/09/2022 10:24:30	Despacho: <i>Pela ausência de manifestação de intenção de recurso, operou-se a decadência do direito de recorrer administrativamente, nos termos previsto no instrumento editalício.</i>
Sistema	21/09/2022 10:35:29	A disputa do ITEM 17 está encerrada. Despacho: .

Classificação Final do Item 17

Posição	Licitante	CNPJ	Melhor Oferta R\$
1º	W S TRINDADE EIRELI	07.934.454/0001-89	R\$ 1.957,00
2º	HOSP MED DIST. DE MEDICAMENTOS E PRODUTOS HOSPITALARES E LIMPEZA LTDA	38.890.258/0001-83	R\$ 1.958,00

Histórico de propostas, lances e mensagens**Propostas Iniciais do Item 18**

ID	Fornecedor	CNPJ	Marca	Modelo	Proposta		
					R\$	Situação	Motivo
17570	W S TRINDADE EIRELI	07934454000189	CDS	CDS	R\$ 1.313,56	Classificada	--
18616	HOSP MED DIST. DE MEDICAMENTOS E PRODUTOS HOSPITALARES E LIMPEZA LTDA	38890258000183	Mobil	Unidade	R\$ 1.313,00	Classificada	--

Lances do Item 18

Fornecedor	CNPJ	Valor		Data/Hora	Tipo
		Lance R\$			
W S TRINDADE EIRELI	07.934.454/0001-89	R\$ 1.313,56		09/09/2022 17:02:44	Classificado
HOSP MED DIST. DE MEDICAMENTOS E PRODUTOS HOSPITALARES E LIMPEZA LTDA	38.890.258/0001-83	R\$ 1.313,00		11/09/2022 08:22:29	Classificado
W S TRINDADE EIRELI	07.934.454/0001-89	R\$ 1.312,00		12/09/2022 09:56:06	Manual

Mensagens do Item 18

MATÕES DO NORTE / MA	
PROC.	1807001/2022
FLS.	2315
RUB.	AD

Mensagem Data/Hora Mensagem

Usuário	Data/Hora	Mensagem
Sistema	12/09/2022 09:18:57	O ITEM 18 foi ordenado e classificado. Boa sorte!
Sistema	12/09/2022 09:55:27	O ITEM 18 está na fase competitiva e sua disputa durará 10 (dez) minutos . Sr(s). Fornecedor(es), não havendo novos lances nos últimos 02 (dois) minutos da fase competitiva o ITEM 18 será encerrado automaticamente!
Sistema	12/09/2022 10:05:31	Como não houve lances nos últimos 02 (dois) minutos da fase competitiva o ITEM 18 foi encerrado SEM a prorrogação automática.
Sistema	12/09/2022 12:05:16	O ITEM 18 está em negociação e ficará aberto para lances pelo período de 10 minutos .
Sistema	12/09/2022 12:15:19	O tempo de negociação está encerrado .
Sistema	12/09/2022 13:40:43	O fornecedor W S TRINDADE EIRELI venceu o ITEM - 18 pelo valor de R\$1.312,00 .
Sistema	19/09/2022 15:36:18	Srs. licitantes, após a análise dos documentos inseridos na plataforma, hei por bem, HABILITAR o fornecedor W S TRINDADE EIRELI -07.934.454/0001-89 , tendo em vista, que cumpriu os requisitos habilitatórios exigidos no instrumento convocatório.
Sistema	19/09/2022 15:37:11	Sr(s). fornecedor(es) está aberto o prazo de 30 minutos para intenção de recurso, se houver interesse em recorrer esse o momento para se manifestar.
Sistema	19/09/2022 16:07:14	Despacho: <i>Pela ausência de manifestação de intenção de recurso, operou-se a decadência do direito de recorrer administrativamente, nos termos previsto no instrumento editalício.</i>
Sistema	21/09/2022 09:54:27	Sr(s). fornecedor(es) está aberto o prazo de 30 minutos para intenção de recurso, se houver interesse em recorrer esse o momento para se manifestar.
Sistema	21/09/2022 10:24:30	Despacho: <i>Pela ausência de manifestação de intenção de recurso, operou-se a decadência do direito de recorrer administrativamente, nos termos previsto no instrumento editalício.</i>
Sistema	21/09/2022 10:35:29	A disputa do ITEM 18 está encerrada. Despacho: .

Classificação Final do Item 18

Posição	Licitante	CNPJ	Melhor Oferta R\$
1º	W S TRINDADE EIRELI	07.934.454/0001-89	R\$ 1.312,00
2º	HOSP MED DIST. DE MEDICAMENTOS E PRODUTOS HOSPITALARES E LIMPEZA LTDA	38.890.258/0001-83	R\$ 1.313,00

Histórico de propostas, lances e mensagens

Propostas Iniciais do Item 19

ID	Fornecedor	CNPJ	Marca	Modelo	Proposta	
					R\$	Situação Motivo

Propostas Inicias do Item 19

ID	Fornecedor	CNPJ	Marca	Modelo	Proposta R\$	Situação	Motivo
63593	BRUMED COMERCIO ATACADISTA E MANUTENCAO DE EQUIPAMENTOS HOSPITALARES EIRELI	31770650000140	DUNE	RM	R\$ 1.100,00	Classificada	--
70085	W S TRINDADE EIRELI	07934454000189	CDS	CDS	R\$ 1.116,00	Classificada	--
79326	LONDRIHOSP IMPORTACAO E EXPORTACAO DE PRODUTOS MEDICO HOSPITALARES EIRELI	42650279000107	PROLIFE	ADULTO	R\$ 1.100,00	Classificada	--
5537	HOSP MED DIST. DE MEDICAMENTOS E PRODUTOS HOSPITALARES E LIMPEZA LTDA	38890258000183	Mobil	Unidade	R\$ 1.116,00	Classificada	--

Lances do Item 19

Fornecedor	CNPJ	Valor Lance R\$	Data/Hora	Tipo
W S TRINDADE EIRELI	07.934.454/0001-89	R\$ 1.116,00	09/09/2022 17:02:44	Classificado
HOSP MED DIST. DE MEDICAMENTOS E PRODUTOS HOSPITALARES E LIMPEZA LTDA	38.890.258/0001-83	R\$ 1.116,00	11/09/2022 08:22:29	Classificado
BRUMED COMERCIO ATACADISTA E MANUTENCAO DE EQUIPAMENTOS HOSPITALARES EIRELI	31.770.650/0001-40	R\$ 1.100,00	06/09/2022 13:35:45	Classificado
LONDRIHOSP IMPORTACAO E EXPORTACAO DE PRODUTOS MEDICO HOSPITALARES EIRELI	42.650.279/0001-07	R\$ 1.100,00	09/09/2022 17:47:05	Classificado
LONDRIHOSP IMPORTACAO E EXPORTACAO DE PRODUTOS MEDICO HOSPITALARES EIRELI	42.650.279/0001-07	R\$ 1.090,00	12/09/2022 10:01:07	Manual
W S TRINDADE EIRELI	07.934.454/0001-89	R\$ 1.089,00	12/09/2022 10:02:54	Manual
LONDRIHOSP IMPORTACAO E EXPORTACAO DE PRODUTOS MEDICO HOSPITALARES EIRELI	42.650.279/0001-07	R\$ 1.080,00	12/09/2022 10:03:13	Manual
W S TRINDADE EIRELI	07.934.454/0001-89	R\$ 1.070,00	12/09/2022 10:03:28	Manual
LONDRIHOSP IMPORTACAO E EXPORTACAO DE PRODUTOS MEDICO HOSPITALARES EIRELI	42.650.279/0001-07	R\$ 1.060,00	12/09/2022 10:03:54	Manual
BRUMED COMERCIO ATACADISTA E MANUTENCAO DE EQUIPAMENTOS HOSPITALARES EIRELI	31.770.650/0001-40	R\$ 1.040,00	12/09/2022 10:04:06	Manual
W S TRINDADE EIRELI	07.934.454/0001-89	R\$ 1.030,00	12/09/2022 10:04:16	Manual
LONDRIHOSP IMPORTACAO E EXPORTACAO DE PRODUTOS MEDICO HOSPITALARES EIRELI	42.650.279/0001-07	R\$ 1.020,00	12/09/2022 10:04:20	Manual

Lances do Item 19

Fornecedor	CNPJ	Valor Lance R\$	Data/Hora	Tipo
W S TRINDADE EIRELI	07.934.454/0001-89	R\$ 1.019,00	12/09/2022 10:04:24	Manual
BRUMED COMERCIO ATACADISTA E MANUTENCAO DE EQUIPAMENTOS HOSPITALARES EIRELI	31.770.650/0001-40	R\$ 1.000,00	12/09/2022 10:04:31	Manual
LONDRIHOSP IMPORTACAO E EXPORTACAO DE PRODUTOS MEDICO HOSPITALARES EIRELI	42.650.279/0001-07	R\$ 990,00	12/09/2022 10:04:46	Manual
BRUMED COMERCIO ATACADISTA E MANUTENCAO DE EQUIPAMENTOS HOSPITALARES EIRELI	31.770.650/0001-40	R\$ 960,00	12/09/2022 10:08:33	Manual
LONDRIHOSP IMPORTACAO E EXPORTACAO DE PRODUTOS MEDICO HOSPITALARES EIRELI	42.650.279/0001-07	R\$ 950,00	12/09/2022 10:08:52	Manual
BRUMED COMERCIO ATACADISTA E MANUTENCAO DE EQUIPAMENTOS HOSPITALARES EIRELI	31.770.650/0001-40	R\$ 923,00	12/09/2022 10:09:20	Manual
LONDRIHOSP IMPORTACAO E EXPORTACAO DE PRODUTOS MEDICO HOSPITALARES EIRELI	42.650.279/0001-07	R\$ 920,00	12/09/2022 10:09:34	Manual
HOSP MED DIST. DE MEDICAMENTOS E PRODUTOS HOSPITALARES E LIMPEZA LTDA	38.890.258/0001-83	R\$ 919,00	12/09/2022 10:10:05	Manual
LONDRIHOSP IMPORTACAO E EXPORTACAO DE PRODUTOS MEDICO HOSPITALARES EIRELI	42.650.279/0001-07	R\$ 910,00	12/09/2022 10:10:39	Manual
BRUMED COMERCIO ATACADISTA E MANUTENCAO DE EQUIPAMENTOS HOSPITALARES EIRELI	31.770.650/0001-40	R\$ 890,00	12/09/2022 10:10:48	Manual
HOSP MED DIST. DE MEDICAMENTOS E PRODUTOS HOSPITALARES E LIMPEZA LTDA	38.890.258/0001-83	R\$ 880,00	12/09/2022 10:10:59	Manual
LONDRIHOSP IMPORTACAO E EXPORTACAO DE PRODUTOS MEDICO HOSPITALARES EIRELI	42.650.279/0001-07	R\$ 870,00	12/09/2022 10:11:06	Manual
BRUMED COMERCIO ATACADISTA E MANUTENCAO DE EQUIPAMENTOS HOSPITALARES EIRELI	31.770.650/0001-40	R\$ 849,00	12/09/2022 10:11:41	Manual
LONDRIHOSP IMPORTACAO E EXPORTACAO DE PRODUTOS MEDICO HOSPITALARES EIRELI	42.650.279/0001-07	R\$ 840,00	12/09/2022 10:11:48	Manual
BRUMED COMERCIO ATACADISTA E MANUTENCAO DE EQUIPAMENTOS HOSPITALARES EIRELI	31.770.650/0001-40	R\$ 799,00	12/09/2022 10:12:33	Manual
LONDRIHOSP IMPORTACAO E EXPORTACAO DE PRODUTOS MEDICO HOSPITALARES EIRELI	42.650.279/0001-07	R\$ 790,00	12/09/2022 10:12:49	Manual
BRUMED COMERCIO ATACADISTA E MANUTENCAO DE EQUIPAMENTOS HOSPITALARES EIRELI	31.770.650/0001-40	R\$ 759,00	12/09/2022 10:13:16	Manual
LONDRIHOSP IMPORTACAO E EXPORTACAO DE PRODUTOS MEDICO HOSPITALARES EIRELI	42.650.279/0001-07	R\$ 750,00	12/09/2022 10:13:29	Manual
BRUMED COMERCIO ATACADISTA E MANUTENCAO DE EQUIPAMENTOS HOSPITALARES EIRELI	31.770.650/0001-40	R\$ 740,00	12/09/2022 10:13:50	Manual
LONDRIHOSP IMPORTACAO E EXPORTACAO DE PRODUTOS MEDICO HOSPITALARES EIRELI	42.650.279/0001-07	R\$ 730,00	12/09/2022 10:14:01	Manual

Lances do Item 19

Valor
Lance

Fornecedor	CNPJ	R\$	Data/Hora	Tipo
BRUMED COMERCIO ATACADISTA E MANUTENCAO DE EQUIPAMENTOS HOSPITALARES EIRELI	31.770.650/0001-40	R\$ 721,00	12/09/2022 10:14:56	Manual
LONDRIHOSP IMPORTACAO E EXPORTACAO DE PRODUTOS MEDICO HOSPITALARES EIRELI	42.650.279/0001-07	R\$ 720,00	12/09/2022 10:16:50	Manual
BRUMED COMERCIO ATACADISTA E MANUTENCAO DE EQUIPAMENTOS HOSPITALARES EIRELI	31.770.650/0001-40	R\$ 700,00	12/09/2022 10:17:13	Manual
LONDRIHOSP IMPORTACAO E EXPORTACAO DE PRODUTOS MEDICO HOSPITALARES EIRELI	42.650.279/0001-07	R\$ 699,00	12/09/2022 10:17:35	Manual
BRUMED COMERCIO ATACADISTA E MANUTENCAO DE EQUIPAMENTOS HOSPITALARES EIRELI	31.770.650/0001-40	R\$ 0,09	12/09/2022 10:06:36	Lance Excluído

Mensagens do Item 19

Usuário Data/Hora Mensagem

- Sistema 12/09/2022 09:18:57 O ITEM 19 foi ordenado e classificado. Boa sorte!
- Sistema 12/09/2022 09:55:27 O ITEM 19 está na fase competitiva e sua disputa durará **10 (dez) minutos**. Sr(s). Fornecedor(es), não havendo novos lances nos últimos **02 (dois) minutos** da fase competitiva o ITEM 19 será encerrado automaticamente!
- Sistema 12/09/2022 10:05:31 A etapa de envio de lances do ITEM 19 foi prorrogada automaticamente e será de **02 (dois) minutos**. Boa sorte!
- Sistema 12/09/2022 10:07:07 O **63593** solicitou o cancelamento de seu lance no valor de: **R\$ 0,09**. Pelo motivo abaixo: **erro**.
- Sistema 12/09/2022 10:07:40 Fornecedor: **63593**, seu lance no valor de **R\$ 0,09**, foi cancelado pelo motivo abaixo: **Lance cancelado por motivo de solicitação do Fornecedor.**
- Sistema 12/09/2022 10:19:36 A prorrogação automática do ITEM 19 está encerrada.
- Sistema 12/09/2022 12:05:16 O ITEM 19 está em negociação e ficará aberto para lances pelo período de **10 minutos**.
- Sistema 12/09/2022 12:15:19 O tempo de negociação está **encerrado**.
- Sistema 12/09/2022 13:40:43 O fornecedor **LONDRIHOSP IMPORTACAO E EXPORTACAO DE PRODUTOS MEDICO HOSPITALARES EIRELI** venceu o ITEM - 19 pelo valor de **R\$699,00**.
- Sistema 19/09/2022 15:36:01 Srs. licitantes, após a análise dos documentos inseridos na plataforma, hei por bem, **HABILITAR** o fornecedor **LONDRIHOSP IMPORTACAO E EXPORTACAO DE PRODUTOS MEDICO HOSPITALARES EIRELI -42.650.279/0001-07**, tendo em vista, que cumpriu os requisitos habilitatórios exigidos no instrumento convocatório.
- Sistema 19/09/2022 15:37:11 Sr(s). fornecedor(es) está aberto o prazo de **30 minutos** para intenção de recurso, se houver interesse em recorrer esse o momento para se manifestar.
- Sistema 19/09/2022 16:07:14 **Despacho:** Pela ausência de manifestação de intenção de recurso, operou-se a decadência do direito de recorrer administrativamente, nos termos previsto no instrumento editalício.

Mensagens do Item 19**Usuário Data/Hora Mensagem**

Sistema	21/09/2022 09:54:27	Sr(s). fornecedor(es) está aberto o prazo de 30 minutos para intenção de recurso, se houver interesse em recorrer esse o momento para se manifestar.
Sistema	21/09/2022 10:24:30	Despacho: <i>Pela ausência de manifestação de intenção de recurso, operou-se a decadência do direito de recorrer administrativamente, nos termos previsto no instrumento editalício.</i>
Sistema	21/09/2022 10:35:29	A disputa do ITEM 19 está encerrada. Despacho: .

Classificação Final do Item 19

Posição	Licitante	CNPJ	Melhor Oferta R\$
1º	LONDRIHOSP IMPORTACAO E EXPORTACAO DE PRODUTOS MEDICO HOSPITALARES EIRELI	42.650.279/0001-07	R\$ 699,00
2º	BRUMED COMERCIO ATACADISTA E MANUTENCAO DE EQUIPAMENTOS HOSPITALARES EIRELI	31.770.650/0001-40	R\$ 700,00
3º	HOSP MED DIST. DE MEDICAMENTOS E PRODUTOS HOSPITALARES E LIMPEZA LTDA	38.890.258/0001-83	R\$ 880,00
4º	W S TRINDADE EIRELI	07.934.454/0001-89	R\$ 1.019,00

Histórico de propostas, lances e mensagens**Propostas Inicias do Item 20**

ID	Fornecedor	CNPJ	Marca	Modelo	Proposta		
					R\$	Situação	Motivo
2849	E DANTAS BRANDAO - EIRELI	14222220000174	DISTRIMOVEIS	CAD-RODAS	R\$ 2.348,00	Classificada	--
22090	W S TRINDADE EIRELI	07934454000189	CDS	CDS	R\$ 2.398,44	Classificada	--
73030	LONDRIHOSP IMPORTACAO E EXPORTACAO DE PRODUTOS MEDICO HOSPITALARES EIRELI	42650279000107	PROLIFE	OBESO	R\$ 2.340,00	Classificada	--
93718	HOSP MED DIST. DE MEDICAMENTOS E PRODUTOS HOSPITALARES E LIMPEZA LTDA	38890258000183	Mobil	Unidade	R\$ 2.348,00	Classificada	--

Lances do Item 20

Fornecedor	CNPJ	Valor Lance R\$	Data/Hora	Tipo
W S TRINDADE EIRELI	07.934.454/0001-89	R\$ 2.398,44	09/09/2022 17:02:44	Classificado

MATÕES DO NORTE / MA	
PROC.	1507001/2022
FLS.	7220
RUB.	118

Lances do Item 20

Fornecedor	CNPJ	Valor Lance	Data/Hora	Tipo
E DANTAS BRANDAO EIRELI	14.222.220/0001-74	R\$ 2.348,00	09/09/2022 16:27:16	Fornecedor Inabilitado
HOSP MED DIST. DE MEDICAMENTOS E PRODUTOS HOSPITALARES E LIMPEZA LTDA	38.890.258/0001-83	R\$ 2.348,00	11/09/2022 08:22:29	Classificado
LONDRIHOSP IMPORTACAO E EXPORTACAO DE PRODUTOS MEDICO HOSPITALARES EIRELI	42.650.279/0001-07	R\$ 2.340,00	09/09/2022 17:47:05	Classificado
W S TRINDADE EIRELI	07.934.454/0001-89	R\$ 2.339,00	12/09/2022 09:56:15	Manual
LONDRIHOSP IMPORTACAO E EXPORTACAO DE PRODUTOS MEDICO HOSPITALARES EIRELI	42.650.279/0001-07	R\$ 2.330,00	12/09/2022 10:01:12	Manual
W S TRINDADE EIRELI	07.934.454/0001-89	R\$ 2.329,00	12/09/2022 10:02:49	Manual
LONDRIHOSP IMPORTACAO E EXPORTACAO DE PRODUTOS MEDICO HOSPITALARES EIRELI	42.650.279/0001-07	R\$ 2.300,00	12/09/2022 10:03:16	Manual
W S TRINDADE EIRELI	07.934.454/0001-89	R\$ 2.299,00	12/09/2022 10:03:36	Manual
LONDRIHOSP IMPORTACAO E EXPORTACAO DE PRODUTOS MEDICO HOSPITALARES EIRELI	42.650.279/0001-07	R\$ 2.290,00	12/09/2022 10:03:57	Manual
W S TRINDADE EIRELI	07.934.454/0001-89	R\$ 2.280,00	12/09/2022 10:04:19	Manual
LONDRIHOSP IMPORTACAO E EXPORTACAO DE PRODUTOS MEDICO HOSPITALARES EIRELI	42.650.279/0001-07	R\$ 2.250,00	12/09/2022 10:04:23	Manual
W S TRINDADE EIRELI	07.934.454/0001-89	R\$ 2.240,00	12/09/2022 10:04:57	Manual
LONDRIHOSP IMPORTACAO E EXPORTACAO DE PRODUTOS MEDICO HOSPITALARES EIRELI	42.650.279/0001-07	R\$ 2.200,00	12/09/2022 10:05:16	Manual
W S TRINDADE EIRELI	07.934.454/0001-89	R\$ 2.199,00	12/09/2022 10:05:40	Manual
LONDRIHOSP IMPORTACAO E EXPORTACAO DE PRODUTOS MEDICO HOSPITALARES EIRELI	42.650.279/0001-07	R\$ 2.190,00	12/09/2022 10:05:49	Manual
W S TRINDADE EIRELI	07.934.454/0001-89	R\$ 2.189,00	12/09/2022 10:06:19	Manual
LONDRIHOSP IMPORTACAO E EXPORTACAO DE PRODUTOS MEDICO HOSPITALARES EIRELI	42.650.279/0001-07	R\$ 2.180,00	12/09/2022 10:06:38	Manual
W S TRINDADE EIRELI	07.934.454/0001-89	R\$ 2.179,00	12/09/2022 10:06:56	Manual
LONDRIHOSP IMPORTACAO E EXPORTACAO DE PRODUTOS MEDICO HOSPITALARES EIRELI	42.650.279/0001-07	R\$ 2.170,00	12/09/2022 10:07:35	Manual
W S TRINDADE EIRELI	07.934.454/0001-89	R\$ 2.169,00	12/09/2022 10:08:27	Manual

MATÕES DO NORTE / MA	
PROC.	1807001/2022
FLS.	2321
RUB.	08

Lances do Item 20

Fornecedor	CNPJ	Valor Lance R\$	Data/Hora	Tipo
HOSP MED DIST. DE MEDICAMENTOS E PRODUTOS HOSPITALARES E LIMPEZA LTDA	38.890.258/0001-83	R\$ 2.165,00	12/09/2022 10:08:36	Manual
LONDRIHOSP IMPORTACAO E EXPORTACAO DE PRODUTOS MEDICO HOSPITALARES EIRELI	42.650.279/0001-07	R\$ 2.160,00	12/09/2022 10:08:42	Manual
W S TRINDADE EIRELI	07.934.454/0001-89	R\$ 2.159,00	12/09/2022 10:08:58	Manual
HOSP MED DIST. DE MEDICAMENTOS E PRODUTOS HOSPITALARES E LIMPEZA LTDA	38.890.258/0001-83	R\$ 2.155,00	12/09/2022 10:08:59	Manual
LONDRIHOSP IMPORTACAO E EXPORTACAO DE PRODUTOS MEDICO HOSPITALARES EIRELI	42.650.279/0001-07	R\$ 2.150,00	12/09/2022 10:09:39	Manual
W S TRINDADE EIRELI	07.934.454/0001-89	R\$ 2.149,00	12/09/2022 10:09:51	Manual
HOSP MED DIST. DE MEDICAMENTOS E PRODUTOS HOSPITALARES E LIMPEZA LTDA	38.890.258/0001-83	R\$ 2.140,00	12/09/2022 10:10:03	Manual
W S TRINDADE EIRELI	07.934.454/0001-89	R\$ 2.139,00	12/09/2022 10:10:08	Manual
HOSP MED DIST. DE MEDICAMENTOS E PRODUTOS HOSPITALARES E LIMPEZA LTDA	38.890.258/0001-83	R\$ 2.130,00	12/09/2022 10:10:20	Manual
W S TRINDADE EIRELI	07.934.454/0001-89	R\$ 2.129,00	12/09/2022 10:10:32	Manual
HOSP MED DIST. DE MEDICAMENTOS E PRODUTOS HOSPITALARES E LIMPEZA LTDA	38.890.258/0001-83	R\$ 2.120,00	12/09/2022 10:10:40	Manual
W S TRINDADE EIRELI	07.934.454/0001-89	R\$ 2.119,00	12/09/2022 10:10:47	Manual
LONDRIHOSP IMPORTACAO E EXPORTACAO DE PRODUTOS MEDICO HOSPITALARES EIRELI	42.650.279/0001-07	R\$ 2.100,00	12/09/2022 10:10:54	Manual
W S TRINDADE EIRELI	07.934.454/0001-89	R\$ 2.099,00	12/09/2022 10:11:08	Intermediario
HOSP MED DIST. DE MEDICAMENTOS E PRODUTOS HOSPITALARES E LIMPEZA LTDA	38.890.258/0001-83	R\$ 2.050,00	12/09/2022 10:11:07	Manual
W S TRINDADE EIRELI	07.934.454/0001-89	R\$ 2.049,00	12/09/2022 10:11:11	Manual
HOSP MED DIST. DE MEDICAMENTOS E PRODUTOS HOSPITALARES E LIMPEZA LTDA	38.890.258/0001-83	R\$ 2.040,00	12/09/2022 10:11:19	Manual
W S TRINDADE EIRELI	07.934.454/0001-89	R\$ 2.039,00	12/09/2022 10:11:24	Manual
LONDRIHOSP IMPORTACAO E EXPORTACAO DE PRODUTOS MEDICO HOSPITALARES EIRELI	42.650.279/0001-07	R\$ 2.030,00	12/09/2022 10:11:39	Manual
W S TRINDADE EIRELI	07.934.454/0001-89	R\$ 2.029,00	12/09/2022 10:11:50	Manual

MATÕES DO NORTE / MA	
PROC.	1804001/2022
FLS.	232
RUB.	11

Lances do Item 20

Fornecedor	CNPJ	Valor Lance		Data/Hora	Tipo
		R\$	R\$		
HOSP MED DIST. DE MEDICAMENTOS E PRODUTOS HOSPITALARES E LIMPEZA LTDA	38.890.258/0001-83	R\$ 2.020,00	R\$ 2.020,00	12/09/2022 10:12:03	Manual
W S TRINDADE EIRELI	07.934.454/0001-89	R\$ 2.010,00	R\$ 2.010,00	12/09/2022 10:12:14	Manual
LONDRIHOSP IMPORTACAO E EXPORTACAO DE PRODUTOS MEDICO HOSPITALARES EIRELI	42.650.279/0001-07	R\$ 2.000,00	R\$ 2.000,00	12/09/2022 10:12:29	Manual
W S TRINDADE EIRELI	07.934.454/0001-89	R\$ 1.999,00	R\$ 1.999,00	12/09/2022 10:12:37	Manual
HOSP MED DIST. DE MEDICAMENTOS E PRODUTOS HOSPITALARES E LIMPEZA LTDA	38.890.258/0001-83	R\$ 1.990,00	R\$ 1.990,00	12/09/2022 10:12:46	Manual
LONDRIHOSP IMPORTACAO E EXPORTACAO DE PRODUTOS MEDICO HOSPITALARES EIRELI	42.650.279/0001-07	R\$ 1.980,00	R\$ 1.980,00	12/09/2022 10:12:54	Manual
W S TRINDADE EIRELI	07.934.454/0001-89	R\$ 1.979,00	R\$ 1.979,00	12/09/2022 10:13:31	Manual
LONDRIHOSP IMPORTACAO E EXPORTACAO DE PRODUTOS MEDICO HOSPITALARES EIRELI	42.650.279/0001-07	R\$ 1.970,00	R\$ 1.970,00	12/09/2022 10:13:55	Manual
W S TRINDADE EIRELI	07.934.454/0001-89	R\$ 1.969,00	R\$ 1.969,00	12/09/2022 10:14:05	Manual
LONDRIHOSP IMPORTACAO E EXPORTACAO DE PRODUTOS MEDICO HOSPITALARES EIRELI	42.650.279/0001-07	R\$ 1.960,00	R\$ 1.960,00	12/09/2022 10:14:26	Manual

Mensagens do Item 20**Usuário Data/Hora Mensagem**

Sistema	12/09/2022 09:18:57	O ITEM 20 foi ordenado e classificado. Boa sorte!
Sistema	12/09/2022 09:55:27	O ITEM 20 está na fase competitiva e sua disputa durará 10 (dez) minutos . Sr(s). Fornecedor(es), não havendo novos lances nos últimos 02 (dois) minutos da fase competitiva o ITEM 20 será encerrado automaticamente!
Sistema	12/09/2022 10:05:31	A etapa de envio de lances do ITEM 20 foi prorrogada automaticamente e será de 02 (dois) minutos . Boa sorte!
Sistema	12/09/2022 10:16:27	A prorrogação automática do ITEM 20 está encerrada.
Sistema	12/09/2022 12:05:16	O ITEM 20 está em negociação e ficará aberto para lances pelo período de 10 minutos .
Sistema	12/09/2022 12:15:19	O tempo de negociação está encerrado .
Sistema	12/09/2022 13:40:43	O fornecedor LONDRIHOSP IMPORTACAO E EXPORTACAO DE PRODUTOS MEDICO HOSPITALARES EIRELI venceu o ITEM - 20 pelo valor de R\$1.960,00 .

MATÕES DO NORTE / MA	
PROC. 1804001	1202
FLS. 2323	
RUB.	

Mensagens do Item 20

Usuário	Data/Hora	Mensagem
Sistema	19/09/2022 15:33:39	Empresa: E DANTAS BRANDAO - EIRELI - 14222220000174, INABILITADA por descumprir as regras do Edital, conforme despacho: O licitante anexou apenas o Cartão de CNPJ nos documentos de Habilitação, descumprindo totalmente os documentos de Habilitação exigidos em edital.!
Sistema	19/09/2022 15:36:01	Srs. licitantes, após a análise dos documentos inseridos na plataforma, hei por bem, HABILITAR o fornecedor LONDRIHOSP IMPORTACAO E EXPORTACAO DE PRODUTOS MEDICO HOSPITALARES EIRELI -42.650.279/0001-07 , tendo em vista, que cumpriu os requisitos habilitatórios exigidos no instrumento convocatório.
Sistema	19/09/2022 15:37:11	Sr(s). fornecedor(es) está aberto o prazo de 30 minutos para intenção de recurso, se houver interesse em recorrer esse o momento para se manifestar.
Sistema	19/09/2022 16:07:14	Despacho: Pela ausência de manifestação de intenção de recurso, operou-se a decadência do direito de recorrer administrativamente, nos termos previsto no instrumento editalício.
Sistema	21/09/2022 09:54:27	Sr(s). fornecedor(es) está aberto o prazo de 30 minutos para intenção de recurso, se houver interesse em recorrer esse o momento para se manifestar.
Sistema	21/09/2022 10:24:30	Despacho: Pela ausência de manifestação de intenção de recurso, operou-se a decadência do direito de recorrer administrativamente, nos termos previsto no instrumento editalício.
Sistema	21/09/2022 10:35:29	A disputa do ITEM 20 está encerrada. Despacho: .

Classificação Final do Item 20

Posição	Licitante	CNPJ	Melhor Oferta R\$
1º	LONDRIHOSP IMPORTACAO E EXPORTACAO DE PRODUTOS MEDICO HOSPITALARES EIRELI	42.650.279/0001-07	R\$ 1.960,00
2º	W S TRINDADE EIRELI	07.934.454/0001-89	R\$ 1.969,00
3º	HOSP MED DIST. DE MEDICAMENTOS E PRODUTOS HOSPITALARES E LIMPEZA LTDA	38.890.258/0001-83	R\$ 1.990,00

Histórico de propostas, lances e mensagens**Propostas Iniciais do Item 21**

ID	Fornecedor	CNPJ	Marca	Modelo	Proposta		
					R\$	Situação	Motivo
47134	HOSP MED DIST. DE MEDICAMENTOS E PRODUTOS HOSPITALARES E LIMPEZA LTDA	38890258000183	Metal Solution	Unidade	R\$ 1.069,00	Classificada	--

Lances do Item 21

Fornecedor	CNPJ	Valor			Tipo
		Lance R\$	Data/Hora		
HOSP MED DIST. DE MEDICAMENTOS E PRODUTOS HOSPITALARES E LIMPEZA LTDA	38.890.258/0001-83	R\$ 1.069,00	11/09/2022 08:22:29		Classificado

MATÕES DO NORTE / MA	
PROC.	1204001 / 2022
FLS.	2304
RUB.	

Mensagens do Item 21

Usuário	Data/Hora	Mensagem
Sistema	12/09/2022 09:18:57	O ITEM 21 foi ordenado e classificado. Boa sorte!
Sistema	12/09/2022 10:28:02	O ITEM 21 está na fase competitiva e sua disputa durará 10 (dez) minutos . Sr(s). Fornecedor(es), não havendo novos lances nos últimos 02 (dois) minutos da fase competitiva o ITEM 21 será encerrado automaticamente!
Sistema	12/09/2022 10:38:02	Como não houve lances nos últimos 02 (dois) minutos da fase competitiva o ITEM 21 foi encerrado SEM a prorrogação automática.
Sistema	12/09/2022 12:05:16	O ITEM 21 está em negociação e ficará aberto para lances pelo período de 10 minutos .
Sistema	12/09/2022 12:15:19	O tempo de negociação está encerrado .
Sistema	12/09/2022 13:40:43	O fornecedor HOSP MED DIST. DE MEDICAMENTOS E PRODUTOS HOSPITALARES E LIMPEZA LTDA venceu o ITEM - 21 pelo valor de R\$1.069,00 .
Sistema	19/09/2022 15:36:27	Srs. licitantes, após a análise dos documentos inseridos na plataforma, hei por bem, HABILITAR o fornecedor HOSP MED DIST. DE MEDICAMENTOS E PRODUTOS HOSPITALARES E LIMPEZA LTDA -38.890.258/0001-83 , tendo em vista, que cumpriu os requisitos habilitatórios exigidos no instrumento convocatório.
Sistema	19/09/2022 15:37:11	Sr(s). fornecedor(es) está aberto o prazo de 30 minutos para intenção de recurso, se houver interesse em recorrer esse o momento para se manifestar.
Sistema	19/09/2022 16:07:14	Despacho: <i>Pela ausência de manifestação de intenção de recurso, operou-se a decadência do direito de recorrer administrativamente, nos termos previsto no instrumento editalício.</i>
Sistema	21/09/2022 09:54:27	Sr(s). fornecedor(es) está aberto o prazo de 30 minutos para intenção de recurso, se houver interesse em recorrer esse o momento para se manifestar.
Sistema	21/09/2022 10:24:30	Despacho: <i>Pela ausência de manifestação de intenção de recurso, operou-se a decadência do direito de recorrer administrativamente, nos termos previsto no instrumento editalício.</i>
Sistema	21/09/2022 10:35:29	A disputa do ITEM 21 está encerrada. Despacho: .

Classificação Final do Item 21

Posição	Licitante	CNPJ	Melhor Oferta R\$
1º	HOSP MED DIST. DE MEDICAMENTOS E PRODUTOS HOSPITALARES E LIMPEZA LTDA	38.890.258/0001-83	R\$ 1.069,00

Histórico de propostas, lances e mensagens**Propostas Iniciais do Item 22**

ID	Fornecedor	CNPJ	Marca	Modelo	Proposta		
					R\$	Situação	Motivo
70967	E DANTAS BRANDAO - EIRELI	14222220000174	DISTRIMOVEIS	CAD-CONSULT	R\$ 626,00	Classificada	--

MATÕES DO NORTE / MA	
PROC.	1307002 / 2022
FLS.	2328
RUB.	

Propostas Iniciais do Item 22

ID	Fornecedor	CNPJ	Marca	Modelo	Proposta R\$	Situação	Motivo
9417	W S TRINDADE EIRELI	07934454000189	MODELO MOVEIS	MODELO MOVEIS	R\$ 626,33	Classificada	--
21599	HOSP MED DIST. DE MEDICAMENTOS E PRODUTOS HOSPITALARES E LIMPEZA LTDA	38890258000183	Força Medica	Unidade	R\$ 626,00	Classificada	--

Lances do Item 22

Fornecedor	CNPJ	Valor Lance R\$	Data/Hora	Tipo
W S TRINDADE EIRELI	07.934.454/0001-89	R\$ 626,33	09/09/2022 17:02:44	Classificado
E DANTAS BRANDAO EIRELI	14.222.220/0001-74	R\$ 626,00	09/09/2022 16:28:19	Fornecedor Inabilitado
HOSP MED DIST. DE MEDICAMENTOS E PRODUTOS HOSPITALARES E LIMPEZA LTDA	38.890.258/0001-83	R\$ 626,00	11/09/2022 08:22:29	Classificado
W S TRINDADE EIRELI	07.934.454/0001-89	R\$ 625,00	12/09/2022 10:35:02	Manual

Mensagens do Item 22

Usuário Data/Hora Mensagem

Sistema	12/09/2022 09:18:57	O ITEM 22 foi ordenado e classificado. Boa sorte!
Sistema	12/09/2022 10:28:02	O ITEM 22 está na fase competitiva e sua disputa durará 10 (dez) minutos . Sr(s). Fornecedor(es), não havendo novos lances nos últimos 02 (dois) minutos da fase competitiva o ITEM 22 será encerrado automaticamente!
Sistema	12/09/2022 10:38:02	Como não houve lances nos últimos 02 (dois) minutos da fase competitiva o ITEM 22 foi encerrado SEM a prorrogação automática.
Sistema	12/09/2022 12:05:16	O ITEM 22 está em negociação e ficará aberto para lances pelo período de 10 minutos .
Sistema	12/09/2022 12:15:19	O tempo de negociação está encerrado .
Sistema	12/09/2022 13:40:43	O fornecedor W S TRINDADE EIRELI venceu o ITEM - 22 pelo valor de R\$625,00 .
Sistema	19/09/2022 15:33:39	Empresa: E DANTAS BRANDAO - EIRELI - 14222220000174 , INABILITADA por descumprir as regras do Edital, conforme despacho: O licitante anexou apenas o Cartão de CNPJ nos documentos de Habilitação, descumprindo totalmente os documentos de Habilitação exigidos em edital.!

Mensagens do Item 22**Usuário Data/Hora Mensagem**

- Sistema 19/09/2022 15:36:18 Srs. licitantes, após a análise dos documentos inseridos na plataforma, hei por bem, **HABILITAR** o fornecedor **W S TRINDADE EIRELI -07.934.454/0001-89**, tendo em vista, que cumpriu os requisitos habilitatórios exigidos no instrumento convocatório.
- Sistema 19/09/2022 15:37:11 Sr(s). fornecedor(es) está aberto o prazo de **30 minutos** para intenção de recurso, se houver interesse em recorrer esse o momento para se manifestar.
- Sistema 19/09/2022 16:07:14 **Despacho:** *Pela ausência de manifestação de intenção de recurso, operou-se a decadência do direito de recorrer administrativamente, nos termos previsto no instrumento editalício.*
- Sistema 21/09/2022 09:54:27 Sr(s). fornecedor(es) está aberto o prazo de **30 minutos** para intenção de recurso, se houver interesse em recorrer esse o momento para se manifestar.
- Sistema 21/09/2022 10:24:30 **Despacho:** *Pela ausência de manifestação de intenção de recurso, operou-se a decadência do direito de recorrer administrativamente, nos termos previsto no instrumento editalício.*
- Sistema 21/09/2022 10:35:29 A disputa do **ITEM 22** está encerrada. **Despacho:** .

Classificação Final do Item 22

Posição	Licitante	CNPJ	Melhor Oferta R\$
1º	W S TRINDADE EIRELI	07.934.454/0001-89	R\$ 625,00
2º	HOSP MED DIST. DE MEDICAMENTOS E PRODUTOS HOSPITALARES E LIMPEZA LTDA	38.890.258/0001-83	R\$ 626,00

Histórico de propostas, lances e mensagens**Propostas Iniciais do Item 23**

ID	Fornecedor	CNPJ	Marca	Modelo	Proposta		Motivo
					R\$	Situação	
82777	ANDREIA LORENZI ME	17189700000179	ALFRS	ALF-CH AC01	R\$ 1.921,00	Classificada	--
27144	E DANTAS BRANDAO - EIRELI	14222220000174	DISTRIMOVEIS	CAM- HOSP	R\$ 1.921,00	Classificada	--
17659	W S TRINDADE EIRELI	07934454000189	MODELO MOVEIS	MODELO MOVEIS	R\$ 1.921,71	Classificada	--
25134	M. F. BARBOSA DE SOUSA	08888351000192	QUALITY	QUALITY	R\$ 1.093,30	Desclassificada	Valor muito abaixo do estimado.
46597	HOSP MED DIST. DE MEDICAMENTOS E PRODUTOS HOSPITALARES E LIMPEZA LTDA	38890258000183	Generalmed	Unidade	R\$ 1.921,00	Classificada	--

MATÕES DO NORTE / MA	
PROC.	1804001 / 2022
FLS.	2307
RUB.	

Lances do Item 23

Fornecedor	CNPJ	Valor Lance R\$	Data/Hora	Tipo
W S TRINDADE EIRELI	07.934.454/0001-89	R\$ 1.921,71	09/09/2022 17:02:44	Classificado
ANDREIA LORENZI ME	17.189.700/0001-79	R\$ 1.921,00	09/09/2022 09:48:23	Fornecedor inabilitado
E DANTAS BRANDAO - EIRELI	14.222.220/0001-74	R\$ 1.921,00	09/09/2022 16:28:19	Fornecedor inabilitado
HOSP MED DIST. DE MEDICAMENTOS E PRODUTOS HOSPITALARES E LIMPEZA LTDA	38.890.258/0001-83	R\$ 1.921,00	11/09/2022 08:22:29	Classificado
W S TRINDADE EIRELI	07.934.454/0001-89	R\$ 1.920,00	12/09/2022 10:35:12	Manual
HOSP MED DIST. DE MEDICAMENTOS E PRODUTOS HOSPITALARES E LIMPEZA LTDA	38.890.258/0001-83	R\$ 1.919,00	12/09/2022 10:36:14	Manual
W S TRINDADE EIRELI	07.934.454/0001-89	R\$ 1.918,00	12/09/2022 10:37:18	Manual
HOSP MED DIST. DE MEDICAMENTOS E PRODUTOS HOSPITALARES E LIMPEZA LTDA	38.890.258/0001-83	R\$ 1.917,00	12/09/2022 10:37:48	Manual
W S TRINDADE EIRELI	07.934.454/0001-89	R\$ 1.916,00	12/09/2022 10:38:22	Manual
HOSP MED DIST. DE MEDICAMENTOS E PRODUTOS HOSPITALARES E LIMPEZA LTDA	38.890.258/0001-83	R\$ 1.915,00	12/09/2022 10:38:53	Manual
W S TRINDADE EIRELI	07.934.454/0001-89	R\$ 1.914,00	12/09/2022 10:39:16	Manual
HOSP MED DIST. DE MEDICAMENTOS E PRODUTOS HOSPITALARES E LIMPEZA LTDA	38.890.258/0001-83	R\$ 1.913,00	12/09/2022 10:39:36	Manual
W S TRINDADE EIRELI	07.934.454/0001-89	R\$ 1.900,00	12/09/2022 10:39:57	Manual

Mensagens do Item 23**Usuário Data/Hora Mensagem**

Sistema	12/09/2022 09:18:57	O ITEM 23 foi ordenado e classificado. Boa sorte!
Sistema	12/09/2022 09:18:57	Despacho. Fornecedor: 25134, sua proposta, foi DESCLASSIFICADA pelo motivo abaixo: Valor muito abaixo do estimado.!
Sistema	12/09/2022 10:28:02	O ITEM 23 está na fase competitiva e sua disputa durará 10 (dez) minutos . Sr(s). Fornecedor(es), não havendo novos lances nos últimos 02 (dois) minutos da fase competitiva o ITEM 23 será encerrado automaticamente!
Sistema	12/09/2022 10:38:02	A etapa de envio de lances do ITEM 23 foi prorrogada automaticamente e será de 02 (dois) minutos . Boa sorte!
Sistema	12/09/2022 10:41:59	A prorrogação automática do ITEM 23 está encerrada.

MATÕES DO NORTE / MA	
PROC.	0307001 1202 2
FLS.	2328
RUB.	JK

Mensagens do Item 23**Usuário Data/Hora Mensagem**

- Sistema 12/09/2022 12:05:16 O ITEM 23 está em negociação e ficará aberto para lances pelo período de **10 minutos**.
- Sistema 12/09/2022 12:15:19 O tempo de negociação está **encerrado**.
- Sistema 12/09/2022 13:40:43 O fornecedor **W S TRINDADE EIRELI** venceu o **ITEM - 23** pelo valor de **R\$1.900,00**.
- Sistema 15/09/2022 11:11:59 Empresa: **ANDREIA LORENZI ME - 17189700000179, INABILITADA** por descumprir as regras do Edital, conforme despacho: **Motivo: A empresa não apresentou notas explicativas junto ao balanço patrimonial, as notas explicativas são demonstrações contábeis conforme solicitado no item do edital 9.10.2. Balanço patrimonial e demonstrações contábeis do último exercício social.!**
- Sistema 19/09/2022 15:33:39 Empresa: **E DANTAS BRANDAO - EIRELI - 14222220000174, INABILITADA** por descumprir as regras do Edital, conforme despacho: **O licitante anexou apenas o Cartão de CNPJ nos documentos de Habilitação, descumprindo totalmente os documentos de Habilitação exigidos em edital.!**
- Sistema 19/09/2022 15:36:18 Srs. licitantes, após a análise dos documentos inseridos na plataforma, hei por bem, **HABILITAR** o fornecedor **W S TRINDADE EIRELI -07.934.454/0001-89**, tendo em vista, que cumpriu os requisitos habilitatórios exigidos no instrumento convocatório.
- Sistema 19/09/2022 15:37:11 Sr(s). fornecedor(es) está aberto o prazo de **30 minutos** para intenção de recurso, se houver interesse em recorrer esse o momento para se manifestar.
- Sistema 19/09/2022 16:07:14 **Despacho: Pela ausência de manifestação de intenção de recurso, operou-se a decadência do direito de recorrer administrativamente, nos termos previsto no instrumento editalício.**
- Sistema 21/09/2022 09:54:27 Sr(s). fornecedor(es) está aberto o prazo de **30 minutos** para intenção de recurso, se houver interesse em recorrer esse o momento para se manifestar.
- Sistema 21/09/2022 10:24:30 **Despacho: Pela ausência de manifestação de intenção de recurso, operou-se a decadência do direito de recorrer administrativamente, nos termos previsto no instrumento editalício.**
- Sistema 21/09/2022 10:35:29 A disputa do **ITEM 23** está encerrada. **Despacho:** .

Classificação Final do Item 23

Posição	Licitante	CNPJ	Melhor Oferta R\$
1º	W S TRINDADE EIRELI	07.934.454/0001-89	R\$ 1.900,00
2º	HOSP MED DIST. DE MEDICAMENTOS E PRODUTOS HOSPITALARES E LIMPEZA LTDA	38.890.258/0001-83	R\$ 1.913,00

Histórico de propostas, lances e mensagens**Propostas Inicias do Item 24**

ID	Fornecedor	CNPJ	Marca	Modelo	Proposta		Motivo
					R\$	Situação	
6228	ANDREIA LORENZI ME	17189700000179	ALFRS	ALF CC I	R\$ 1.422,00	Classificada	--

MATÕES DO NORTE / MA	
PROC.	1809001 / 2022
FLS.	2329
RUB.	118

Propostas Iniciais do Item 24

ID	Fornecedor	CNPJ	Marca	Modelo	Proposta R\$	Situação	Motivo
43329	EXPANSAO COMERCIO LTDA	31504008000119	MODELO MOVEIS	MM-68	R\$ 1.400,00	Classificada	--
39007	E DANTAS BRANDAO - EIRELI	14222220000174	DISTRIMOVEIS	carro-curativo	R\$ 1.422,00	Classificada	--
16347	W S TRINDADE EIRELI	07934454000189	MODELO MOVEIS	MODELO MOVEIS	R\$ 1.422,60	Classificada	--
14884	M. F. BARBOSA DE SOUSA	08888351000192	QUALITY	QUALITY	R\$ 565,50	Desclassificada	Valor muito abaixo do estimado.
60957	HOSP MED DIST. DE MEDICAMENTOS E PRODUTOS HOSPITALARES E LIMPEZA LTDA	38890258000183	BR Cirúrgica	Unidade	R\$ 1.422,00	Classificada	--

Lances do Item 24

Fornecedor	CNPJ	Valor Lance R\$	Data/Hora	Tipo
W S TRINDADE EIRELI	07.934.454/0001-89	R\$ 1.422,60	09/09/2022 17:02:44	Classificado
ANDREIA LORENZI ME	17.189.700/0001-79	R\$ 1.422,00	09/09/2022 09:48:23	Fornecedor Inabilidade
E DANTAS BRANDAO - EIRELI	14.222.220/0001-74	R\$ 1.422,00	09/09/2022 16:28:19	Fornecedor Inabilidade
HOSP MED DIST. DE MEDICAMENTOS E PRODUTOS HOSPITALARES E LIMPEZA LTDA	38.890.258/0001-83	R\$ 1.422,00	11/09/2022 08:22:29	Classificado
EXPANSAO COMERCIO LTDA	31.504.008/0001-19	R\$ 1.400,00	09/09/2022 16:06:06	Classificado
W S TRINDADE EIRELI	07.934.454/0001-89	R\$ 1.399,00	12/09/2022 10:30:01	Manual
EXPANSAO COMERCIO LTDA	31.504.008/0001-19	R\$ 1.385,00	12/09/2022 10:32:06	Manual
W S TRINDADE EIRELI	07.934.454/0001-89	R\$ 1.384,00	12/09/2022 10:33:01	Manual
EXPANSAO COMERCIO LTDA	31.504.008/0001-19	R\$ 1.380,00	12/09/2022 10:33:31	Manual
ANDREIA LORENZI ME	17.189.700/0001-79	R\$ 1.250,00	12/09/2022 10:34:19	Fornecedor Inabilidade
EXPANSAO COMERCIO LTDA	31.504.008/0001-19	R\$ 1.215,00	12/09/2022 10:34:28	Manual

MATÕES DO NORTE / MA	
PROC.	1807001/2022
FLS.	2330
RUB.	116

Lances do Item 24

Fornecedor	CNPJ	Valor Lance R\$	Data/Hora	Tipo
ANDREIA LORENZI ME	17.189.700/0001-79	R\$ 1.150,00	12/09/2022 10:36:12	Fornecedor Inabilitado
EXPANSAO COMERCIO LTDA	31.504.008/0001-19	R\$ 1.145,00	12/09/2022 10:36:27	Manual
ANDREIA LORENZI ME	17.189.700/0001-79	R\$ 950,00	12/09/2022 10:38:16	Fornecedor Inabilitado
EXPANSAO COMERCIO LTDA	31.504.008/0001-19	R\$ 945,00	12/09/2022 10:38:30	Manual
EXPANSAO COMERCIO LTDA	31.504.008/0001-19	R\$ 944,00	12/09/2022 10:40:15	Intermediario
EXPANSAO COMERCIO LTDA	31.504.008/0001-19	R\$ 942,00	12/09/2022 10:40:35	Intermediario
ANDREIA LORENZI ME	17.189.700/0001-79	R\$ 900,00	12/09/2022 10:40:09	Fornecedor Inabilitado
EXPANSAO COMERCIO LTDA	31.504.008/0001-19	R\$ 899,00	12/09/2022 10:40:45	Manual

Mensagens do Item 24

Usuário	Data/Hora	Mensagem
Sistema	12/09/2022 09:18:57	O ITEM 24 foi ordenado e classificado. Boa sorte!
Sistema	12/09/2022 09:18:57	Despacho. Fornecedor: 14884, sua proposta, foi DESCLASSIFICADA pelo motivo abaixo: Valor muito abaixo do estimado.!
Sistema	12/09/2022 10:28:02	O ITEM 24 está na fase competitiva e sua disputa durará 10 (dez) minutos . Sr(s). Fornecedor(es), não havendo novos lances nos últimos 02 (dois) minutos da fase competitiva o ITEM 24 será encerrado automaticamente!
Sistema	12/09/2022 10:38:02	A etapa de envio de lances do ITEM 24 foi prorrogada automaticamente e será de 02 (dois) minutos . Boa sorte!
Sistema	12/09/2022 10:42:47	A prorrogação automática do ITEM 24 está encerrada.
Sistema	12/09/2022 12:05:16	O ITEM 24 está em negociação e ficará aberto para lances pelo período de 10 minutos .
Sistema	12/09/2022 12:15:19	O tempo de negociação está encerrado .
Sistema	12/09/2022 13:40:43	O fornecedor EXPANSAO COMERCIO LTDA venceu o ITEM - 24 pelo valor de R\$899,00 .
Sistema	15/09/2022 11:11:59	Empresa: ANDREIA LORENZI ME - 17189700000179, INABILITADA por descumprir as regras do Edital, conforme despacho: Motivo: A empresa não apresentou notas explicativas junto ao balanço patrimonial, as notas explicativas são demonstrações contábeis conforme solicitado no item do edital 9.10.2. Balanço patrimonial e demonstrações contábeis do último exercício social.!

MATÕES DO NORTE / MA	
PROC.	1504001 / 2022
FLS.	2331
RUB.	

Mensagens do Item 24

Usuário	Data/Hora	Mensagem
Sistema	19/09/2022 15:33:39	Empresa: E DANTAS BRANDAO - EIRELI - 14222220000174, INABILITADA por descumprir as regras do Edital, conforme despacho: O licitante anexou apenas o Cartão de CNPJ nos documentos de Habilitação, descumprindo totalmente os documentos de Habilitação exigidos em edital.!
Sistema	19/09/2022 15:36:59	Srs. licitantes, após a análise dos documentos inseridos na plataforma, hei por bem, HABILITAR o fornecedor EXPANSAO COMERCIO LTDA -31.504.008/0001-19 , tendo em vista, que cumpriu os requisitos habilitatórios exigidos no instrumento convocatório.
Sistema	19/09/2022 15:37:11	Sr(s). fornecedor(es) está aberto o prazo de 30 minutos para intenção de recurso, se houver interesse em recorrer esse o momento para se manifestar.
Sistema	19/09/2022 16:07:14	Despacho: Pela ausência de manifestação de intenção de recurso, operou-se a decadência do direito de recorrer administrativamente, nos termos previsto no instrumento editalício.
Sistema	21/09/2022 09:54:27	Sr(s). fornecedor(es) está aberto o prazo de 30 minutos para intenção de recurso, se houver interesse em recorrer esse o momento para se manifestar.
Sistema	21/09/2022 10:24:30	Despacho: Pela ausência de manifestação de intenção de recurso, operou-se a decadência do direito de recorrer administrativamente, nos termos previsto no instrumento editalício.
Sistema	21/09/2022 10:35:29	A disputa do ITEM 24 está encerrada. Despacho: .

Classificação Final do Item 24

Posição	Licitante	CNPJ	Melhor Oferta R\$
1º	EXPANSAO COMERCIO LTDA	31.504.008/0001-19	R\$ 899,00
2º	W S TRINDADE EIRELI	07.934.454/0001-89	R\$ 1.384,00
3º	HOSP MED DIST. DE MEDICAMENTOS E PRODUTOS HOSPITALARES E LIMPEZA LTDA	38.890.258/0001-83	R\$ 1.422,00

Histórico de propostas, lances e mensagens**Propostas Iniciais do Item 25**

ID	Fornecedor	CNPJ	Marca	Modelo	Proposta		
					R\$	Situação	Motivo
81803	EXPANSAO COMERCIO LTDA	31504008000119	FORÇA MEDICA	FM0027E	R\$ 4.300,00	Classificada	--
49823	E DANTAS BRANDAO - EIRELI	14222220000174	DISTRIMOVEIS	carro-emeg	R\$ 4.377,00	Classificada	--
4731	W S TRINDADE EIRELI	07934454000189	MODELO MOVEIS	MODELO MOVEIS	R\$ 4.377,50	Classificada	--

Lances do Item 25

Fornecedor	CNPJ	Valor Lance R\$	Data/Hora	Tipo
------------	------	-----------------	-----------	------

MATÕES DO NORTE / MA	
PROC.	1804001/2022
FLS.	2332
RFB	<i>[assinatura]</i>
tipo	<i>[assinatura]</i>

Lances do Item 25

Fornecedor	CNPJ	Valor Lance R\$	Data/Hora	
W S TRINDADE EIRELI	07.934.454/0001-89	R\$ 4.377,50	09/09/2022 17:02:44	Classificado
E DANTAS BRANDAO EIRELI	14.222.220/0001-74	R\$ 4.377,00	09/09/2022 16:28:19	Fornecedor Inabilitado
EXPANSAO COMERCIO LTDA	31.504.008/0001-19	R\$ 4.300,00	09/09/2022 16:06:06	Classificado
W S TRINDADE EIRELI	07.934.454/0001-89	R\$ 4.200,00	12/09/2022 10:31:42	Manual
EXPANSAO COMERCIO LTDA	31.504.008/0001-19	R\$ 4.150,00	12/09/2022 10:32:15	Manual
W S TRINDADE EIRELI	07.934.454/0001-89	R\$ 4.149,00	12/09/2022 10:33:07	Manual
EXPANSAO COMERCIO LTDA	31.504.008/0001-19	R\$ 4.140,00	12/09/2022 10:33:39	Manual
W S TRINDADE EIRELI	07.934.454/0001-89	R\$ 4.139,00	12/09/2022 10:34:37	Manual
EXPANSAO COMERCIO LTDA	31.504.008/0001-19	R\$ 4.135,00	12/09/2022 10:34:48	Manual
W S TRINDADE EIRELI	07.934.454/0001-89	R\$ 4.134,00	12/09/2022 10:35:20	Manual
EXPANSAO COMERCIO LTDA	31.504.008/0001-19	R\$ 4.125,00	12/09/2022 10:35:52	Manual
W S TRINDADE EIRELI	07.934.454/0001-89	R\$ 4.124,00	12/09/2022 10:37:08	Manual
EXPANSAO COMERCIO LTDA	31.504.008/0001-19	R\$ 4.100,00	12/09/2022 10:37:24	Manual
W S TRINDADE EIRELI	07.934.454/0001-89	R\$ 4.099,00	12/09/2022 10:37:45	Manual
EXPANSAO COMERCIO LTDA	31.504.008/0001-19	R\$ 4.050,00	12/09/2022 10:37:52	Manual
W S TRINDADE EIRELI	07.934.454/0001-89	R\$ 4.040,00	12/09/2022 10:38:11	Manual
EXPANSAO COMERCIO LTDA	31.504.008/0001-19	R\$ 4.015,00	12/09/2022 10:38:21	Manual
W S TRINDADE EIRELI	07.934.454/0001-89	R\$ 4.014,00	12/09/2022 10:38:41	Manual
EXPANSAO COMERCIO LTDA	31.504.008/0001-19	R\$ 4.010,00	12/09/2022 10:38:50	Manual
W S TRINDADE EIRELI	07.934.454/0001-89	R\$ 4.009,00	12/09/2022 10:39:02	Manual
EXPANSAO COMERCIO LTDA	31.504.008/0001-19	R\$ 3.990,00	12/09/2022 10:39:11	Manual
W S TRINDADE EIRELI	07.934.454/0001-89	R\$ 3.989,00	12/09/2022 10:39:30	Manual
EXPANSAO COMERCIO LTDA	31.504.008/0001-19	R\$ 3.980,00	12/09/2022 10:39:36	Manual
W S TRINDADE EIRELI	07.934.454/0001-89	R\$ 3.900,00	12/09/2022 10:39:48	Manual
EXPANSAO COMERCIO LTDA	31.504.008/0001-19	R\$ 3.895,00	12/09/2022 10:39:57	Manual
W S TRINDADE EIRELI	07.934.454/0001-89	R\$ 3.800,00	12/09/2022 10:40:10	Manual
EXPANSAO COMERCIO LTDA	31.504.008/0001-19	R\$ 3.780,00	12/09/2022 10:40:28	Manual
W S TRINDADE EIRELI	07.934.454/0001-89	R\$ 3.760,00	12/09/2022 10:40:42	Manual
EXPANSAO COMERCIO LTDA	31.504.008/0001-19	R\$ 3.750,00	12/09/2022 10:41:05	Manual
W S TRINDADE EIRELI	07.934.454/0001-89	R\$ 3.740,00	12/09/2022 10:41:19	Manual
EXPANSAO COMERCIO LTDA	31.504.008/0001-19	R\$ 3.735,00	12/09/2022 10:41:25	Manual
W S TRINDADE EIRELI	07.934.454/0001-89	R\$ 3.720,00	12/09/2022 10:41:40	Manual
EXPANSAO COMERCIO LTDA	31.504.008/0001-19	R\$ 3.710,00	12/09/2022 10:41:51	Manual
W S TRINDADE EIRELI	07.934.454/0001-89	R\$ 3.700,00	12/09/2022 10:42:00	Manual
EXPANSAO COMERCIO LTDA	31.504.008/0001-19	R\$ 3.699,00	12/09/2022 10:42:06	Manual

MATÕES DO NORTE / MA	
PROC. 1804001	1202 2
FLS. 2333	
Tipo 40	

Lances do Item 25

Fornecedor	CNPJ	Valor Lance R\$	Data/Hora	
W S TRINDADE EIRELI	07.934.454/0001-89	R\$ 3.689,00	12/09/2022 10:42:14	Manual
EXPANSAO COMERCIO LTDA	31.504.008/0001-19	R\$ 3.688,00	12/09/2022 10:42:21	Manual
W S TRINDADE EIRELI	07.934.454/0001-89	R\$ 3.680,00	12/09/2022 10:42:30	Manual
EXPANSAO COMERCIO LTDA	31.504.008/0001-19	R\$ 3.675,00	12/09/2022 10:42:35	Manual
W S TRINDADE EIRELI	07.934.454/0001-89	R\$ 3.670,00	12/09/2022 10:42:45	Manual
EXPANSAO COMERCIO LTDA	31.504.008/0001-19	R\$ 3.655,00	12/09/2022 10:42:58	Manual
W S TRINDADE EIRELI	07.934.454/0001-89	R\$ 3.654,00	12/09/2022 10:44:33	Manual
EXPANSAO COMERCIO LTDA	31.504.008/0001-19	R\$ 3.630,00	12/09/2022 10:44:40	Manual
W S TRINDADE EIRELI	07.934.454/0001-89	R\$ 3.629,00	12/09/2022 10:46:06	Manual
EXPANSAO COMERCIO LTDA	31.504.008/0001-19	R\$ 3.625,00	12/09/2022 10:46:13	Manual

Mensagens do Item 25**Usuário Data/Hora Mensagem**

Sistema	12/09/2022 09:18:57	O ITEM 25 foi ordenado e classificado. Boa sorte!
Sistema	12/09/2022 10:28:02	O ITEM 25 está na fase competitiva e sua disputa durará 10 (dez) minutos . Sr(s). Fornecedor(es), não havendo novos lances nos últimos 02 (dois) minutos da fase competitiva o ITEM 25 será encerrado automaticamente!
Sistema	12/09/2022 10:38:02	A etapa de envio de lances do ITEM 25 foi prorrogada automaticamente e será de 02 (dois) minutos . Boa sorte!
Sistema	12/09/2022 10:48:14	A prorrogação automática do ITEM 25 está encerrada.
Sistema	12/09/2022 12:05:16	O ITEM 25 está em negociação e ficará aberto para lances pelo período de 10 minutos .
Sistema	12/09/2022 12:15:19	O tempo de negociação está encerrado .
Sistema	12/09/2022 13:40:43	O fornecedor EXPANSAO COMERCIO LTDA venceu o ITEM - 25 pelo valor de R\$3.625,00 .
Sistema	19/09/2022 15:33:39	Empresa: E DANTAS BRANDAO - EIRELI - 14222220000174 , INABILITADA por descumprir as regras do Edital, conforme despacho: O licitante anexou apenas o Cartão de CNPJ nos documentos de Habilitação, descumprindo totalmente os documentos de Habilitação exigidos em edital.!
Sistema	19/09/2022 15:36:59	Srs. licitantes, após a análise dos documentos inseridos na plataforma, hei por bem, HABILITAR o fornecedor EXPANSAO COMERCIO LTDA -31.504.008/0001-19 , tendo em vista, que cumpriu os requisitos habilitatórios exigidos no instrumento convocatório.
Sistema	19/09/2022 15:37:11	Sr(s). fornecedor(es) está aberto o prazo de 30 minutos para intenção de recurso, se houver interesse em recorrer esse o momento para se manifestar.
Sistema	19/09/2022 16:07:14	Despacho: <i>Pela ausência de manifestação de intenção de recurso, operou-se a decadência do direito de recorrer administrativamente, nos termos previsto no instrumento editalício.</i>

PROC.	1807001/2022
FLS.	2334
RUB.	

Mensagens do Item 25**Usuário Data/Hora Mensagem**

Sistema 21/09/2022 09:54:27 Sr(s). fornecedor(es) está aberto o prazo de **30 minutos** para intenção de recurso, se houver interesse em recorrer esse o momento para se manifestar.

Sistema 21/09/2022 10:24:30 **Despacho:** *Pela ausência de manifestação de intenção de recurso, operou-se a decadência do direito de recorrer administrativamente, nos termos previsto no instrumento editalício.*

Sistema 21/09/2022 10:35:29 A disputa do **ITEM 25** está encerrada. **Despacho:** .

Classificação Final do Item 25

Posição	Licitante	CNPJ	Melhor Oferta R\$
1º	EXPANSAO COMERCIO LTDA	31.504.008/0001-19	R\$ 3.625,00
2º	W S TRINDADE EIRELI	07.934.454/0001-89	R\$ 3.629,00

Histórico de propostas, lances e mensagens**Propostas Inicias do Item 26**

ID	Fornecedor	CNPJ	Marca	Modelo	Proposta		
					R\$	Situação	Motivo
21151	W S TRINDADE EIRELI	07934454000189	MODELO MOVEIS	MODELO MOVEIS	R\$ 767,96	Classificada	--
20866	HOSP MED DIST. DE MEDICAMENTOS E PRODUTOS HOSPITALARES E LIMPEZA LTDA	38890258000183	Bettanin	Unidade	R\$ 767,00	Classificada	--

Lances do Item 26

Fornecedor	CNPJ	Valor Lance		Data/Hora	Tipo
		R\$	R\$		
W S TRINDADE EIRELI	07.934.454/0001-89	R\$ 767,96	R\$ 767,96	09/09/2022 17:02:44	Classificado
HOSP MED DIST. DE MEDICAMENTOS E PRODUTOS HOSPITALARES E LIMPEZA LTDA	38.890.258/0001-83	R\$ 767,00	R\$ 767,00	11/09/2022 08:22:29	Classificado
W S TRINDADE EIRELI	07.934.454/0001-89	R\$ 766,00	R\$ 766,00	12/09/2022 10:32:00	Manual

Mensagens do Item 26**Usuário Data/Hora Mensagem**

Sistema 12/09/2022 09:18:57 O **ITEM 26** foi ordenado e classificado. Boa sorte!

Sistema 12/09/2022 10:28:02 O **ITEM 26** está na fase competitiva e sua disputa durará **10 (dez) minutos**. Sr(s). Fornecedor(es), não havendo novos lances nos últimos **02 (dois) minutos** da fase competitiva o **ITEM 26** será encerrado automaticamente!

MATÕES DO NORTE / MA	
PROC.	1807001 / 2022
FLS.	2335
RUB.	

Mensagens do Item 26**Usuário Data/Hora Mensagem**

- Sistema 12/09/2022 10:38:02 Como não houve lances nos últimos **02 (dois) minutos** da fase competitiva o **ITEM 26** foi encerrado **SEM** a prorrogação automática.
- Sistema 12/09/2022 12:05:16 O **ITEM 26** está em negociação e ficará aberto para lances pelo período de **10 minutos**.
- Sistema 12/09/2022 12:15:19 O tempo de negociação está **encerrado**.
- Sistema 12/09/2022 13:40:43 O fornecedor **W S TRINDADE EIRELI** venceu o **ITEM - 26** pelo valor de **R\$766,00**.
- Sistema 19/09/2022 15:36:18 Srs. licitantes, após a análise dos documentos inseridos na plataforma, hei por bem, **HABILITAR** o fornecedor **W S TRINDADE EIRELI -07.934.454/0001-89**, tendo em vista, que cumpriu os requisitos habilitatórios exigidos no instrumento convocatório.
- Sistema 19/09/2022 15:37:11 Sr(s). fornecedor(es) está aberto o prazo de **30 minutos** para intenção de recurso, se houver interesse em recorrer esse o momento para se manifestar.
- Sistema 19/09/2022 16:07:14 **Despacho:** *Pela ausência de manifestação de intenção de recurso, operou-se a decadência do direito de recorrer administrativamente, nos termos previsto no instrumento editalício.*
- Sistema 21/09/2022 09:54:27 Sr(s). fornecedor(es) está aberto o prazo de **30 minutos** para intenção de recurso, se houver interesse em recorrer esse o momento para se manifestar.
- Sistema 21/09/2022 10:24:30 **Despacho:** *Pela ausência de manifestação de intenção de recurso, operou-se a decadência do direito de recorrer administrativamente, nos termos previsto no instrumento editalício.*
- Sistema 21/09/2022 10:35:29 A disputa do **ITEM 26** está encerrada. **Despacho:** .

Classificação Final do Item 26

Posição	Licitante	CNPJ	Melhor Oferta R\$
1º	W S TRINDADE EIRELI	07.934.454/0001-89	R\$ 766,00
2º	HOSP MED DIST. DE MEDICAMENTOS E PRODUTOS HOSPITALARES E LIMPEZA LTDA	38.890.258/0001-83	R\$ 767,00

Histórico de propostas, lances e mensagens**Propostas Inicias do Item 27**

ID	Fornecedor	CNPJ	Marca	Modelo	Proposta		
					R\$	Situação	Motivo
47056	W S TRINDADE EIRELI	07934454000189	SPUMAFLEX	SPUMAFLEX	R\$ 514,71	Classificada	--
4762	HOSP MED DIST. DE MEDICAMENTOS E PRODUTOS HOSPITALARES E LIMPEZA LTDA	38890258000183	Abflex	Unidade	R\$ 514,00	Classificada	--

Lances do Item 27

Fornecedor	CNPJ	Valor Lance R\$	Data/Hora	Tipo
W S TRINDADE EIRELI	07.934.454/0001-89	R\$ 514,71	09/09/2022 17:02:44	Classificado
HOSP MED DIST. DE MEDICAMENTOS E PRODUTOS HOSPITALARES E LIMPEZA LTDA	38.890.258/0001-83	R\$ 514,00	11/09/2022 08:22:29	Classificado
W S TRINDADE EIRELI	07.934.454/0001-89	R\$ 513,00	12/09/2022 10:32:35	Manual

Mensagens do Item 27**Usuário Data/Hora Mensagem**

Sistema	12/09/2022 09:18:57	O ITEM 27 foi ordenado e classificado. Boa sorte!
Sistema	12/09/2022 10:28:02	O ITEM 27 está na fase competitiva e sua disputa durará 10 (dez) minutos . Sr(s). Fornecedor(es), não havendo novos lances nos últimos 02 (dois) minutos da fase competitiva o ITEM 27 será encerrado automaticamente!
Sistema	12/09/2022 10:38:02	Como não houve lances nos últimos 02 (dois) minutos da fase competitiva o ITEM 27 foi encerrado SEM a prorrogação automática.
Sistema	12/09/2022 12:05:16	O ITEM 27 está em negociação e ficará aberto para lances pelo período de 10 minutos .
Sistema	12/09/2022 12:15:19	O tempo de negociação está encerrado .
Sistema	12/09/2022 13:40:43	O fornecedor W S TRINDADE EIRELI venceu o ITEM - 27 pelo valor de R\$513,00 .
Sistema	19/09/2022 15:36:18	Srs. licitantes, após a análise dos documentos inseridos na plataforma, hei por bem, HABILITAR o fornecedor W S TRINDADE EIRELI -07.934.454/0001-89 , tendo em vista, que cumpriu os requisitos habilitatórios exigidos no instrumento convocatório.
Sistema	19/09/2022 15:37:11	Sr(s). fornecedor(es) está aberto o prazo de 30 minutos para intenção de recurso, se houver interesse em recorrer esse o momento para se manifestar.
Sistema	19/09/2022 16:07:14	Despacho: <i>Pela ausência de manifestação de intenção de recurso, operou-se a decadência do direito de recorrer administrativamente, nos termos previsto no instrumento editalício.</i>
Sistema	21/09/2022 09:54:27	Sr(s). fornecedor(es) está aberto o prazo de 30 minutos para intenção de recurso, se houver interesse em recorrer esse o momento para se manifestar.
Sistema	21/09/2022 10:24:30	Despacho: <i>Pela ausência de manifestação de intenção de recurso, operou-se a decadência do direito de recorrer administrativamente, nos termos previsto no instrumento editalício.</i>
Sistema	21/09/2022 10:35:29	A disputa do ITEM 27 está encerrada. Despacho: .

Classificação Final do Item 27

Posição	Licitante	CNPJ	Melhor Oferta R\$
---------	-----------	------	-------------------

Classificação Final do Item 27

MATÕES DO NORTE / MA	
PROC. 1809001	1202 2
FLS. 2334	Meio
RUB. 00	Oferta R\$

Posição Licitante

Posição	Licitante	CNPJ	Valor
1º	W S TRINDADE EIRELI	07.934.454/0001-89	R\$ 513,00
2º	HOSP MED DIST. DE MEDICAMENTOS E PRODUTOS HOSPITALARES E LIMPEZA LTDA	38.890.258/0001-83	R\$ 514,00

Histórico de propostas, lances e mensagens

Propostas Iniciais do Item 28

ID	Fornecedor	CNPJ	Marca	Modelo	Proposta R\$	Situação	Motivo
41308	BRUMED COMERCIO ATACADISTA E MANUTENCAO DE EQUIPAMENTOS HOSPITALARES EIRELI	31770650000140	CP BRAS	6PM	R\$ 4.000,00	Classificada	--
81058	QUICKBUM E COMMERCE EIRELI	30323616000164	"FIAC-ZERO XS45 10PCM 45L 120PSI - 220V 8975706121 "	"FIAC-ZERO XS45 10PCM 45L 120PSI - 220V 8975706121 "	R\$ 4.054,00	Classificada	--
66412	EXPANSAO COMERCIO LTDA	31504008000119	MOTOMIL	CMO 8/50	R\$ 4.030,00	Classificada	--
12787	W S TRINDADE EIRELI	07934454000189	COMPRABSIL	COMPRABSIL	R\$ 4.054,16	Classificada	--
74887	BELA VISTA SERVICOS HOSPITALARES LTDA.	13227927000100	Motomil	cmo/50	R\$ 4.054,00	Classificada	--

Lances do Item 28

Fornecedor	CNPJ	Valor Lance R\$	Data/Hora	Tipo
W S TRINDADE EIRELI	07.934.454/0001-89	R\$ 4.054,16	09/09/2022 17:02:44	Classificado
QUICKBUM E COMMERCE EIRELI	30.323.616/0001-64	R\$ 4.054,00	09/09/2022 11:31:02	Classificado
BELA VISTA SERVICOS HOSPITALARES LTDA.	13.227.927/0001-00	R\$ 4.054,00	11/09/2022 20:00:27	Fornecedor Inabilitado
EXPANSAO COMERCIO LTDA	31.504.008/0001-19	R\$ 4.030,00	09/09/2022 16:06:06	Classificado
BRUMED COMERCIO ATACADISTA E MANUTENCAO DE EQUIPAMENTOS HOSPITALARES EIRELI	31.770.650/0001-40	R\$ 4.000,00	06/09/2022 13:35:45	Fornecedor Desclassificado

Lances do Item 28

MATÕES DO NORTE / MA	
PROC.	1804001/2022
FLS.	2338
RUB.	

Fornecedor	CNPJ	Valor Lance R\$	Data/Hora	Tipo
QUICKBUM E COMMERCE EIRELI	30.323.616/0001-64	R\$ 3.900,00	12/09/2022 10:30:04	Manual
EXPANSAO COMERCIO LTDA	31.504.008/0001-19	R\$ 3.895,00	12/09/2022 10:32:23	Manual
QUICKBUM E COMMERCE EIRELI	30.323.616/0001-64	R\$ 3.800,00	12/09/2022 10:32:42	Manual
W S TRINDADE EIRELI	07.934.454/0001-89	R\$ 3.799,00	12/09/2022 10:32:50	Manual
QUICKBUM E COMMERCE EIRELI	30.323.616/0001-64	R\$ 3.654,00	12/09/2022 10:33:22	Manual
W S TRINDADE EIRELI	07.934.454/0001-89	R\$ 3.653,00	12/09/2022 10:33:39	Manual
EXPANSAO COMERCIO LTDA	31.504.008/0001-19	R\$ 3.650,00	12/09/2022 10:33:49	Manual
BRUMED COMERCIO ATAGADISTA E MANUTENCAO DE EQUIPAMENTOS HOSPITALARES EIRELI	31.770.650/0001-40	R\$ 3.500,00	12/09/2022 10:35:49	Fornecedor Desclassificado
EXPANSAO COMERCIO LTDA	31.504.008/0001-19	R\$ 3.495,00	12/09/2022 10:36:00	Manual
BRUMED COMERCIO ATAGADISTA E MANUTENCAO DE EQUIPAMENTOS HOSPITALARES EIRELI	31.770.650/0001-40	R\$ 3.200,00	12/09/2022 10:36:04	Fornecedor Desclassificado
EXPANSAO COMERCIO LTDA	31.504.008/0001-19	R\$ 3.199,00	12/09/2022 10:36:18	Manual
BELA VISTA SERVICOS HOSPITALARES LTDA:	13.227.927/0001-00	R\$ 3.198,00	12/09/2022 10:36:43	Fornecedor Inabilitado
EXPANSAO COMERCIO LTDA	31.504.008/0001-19	R\$ 3.190,00	12/09/2022 10:36:51	Manual
BRUMED COMERCIO ATAGADISTA E MANUTENCAO DE EQUIPAMENTOS HOSPITALARES EIRELI	31.770.650/0001-40	R\$ 3.100,00	12/09/2022 10:36:56	Fornecedor Desclassificado
BELA VISTA SERVICOS HOSPITALARES LTDA:	13.227.927/0001-00	R\$ 3.099,00	12/09/2022 10:37:46	Fornecedor Inabilitado
BRUMED COMERCIO ATAGADISTA E MANUTENCAO DE EQUIPAMENTOS HOSPITALARES EIRELI	31.770.650/0001-40	R\$ 3.000,00	12/09/2022 10:37:50	Fornecedor Desclassificado
BELA VISTA SERVICOS HOSPITALARES LTDA:	13.227.927/0001-00	R\$ 2.999,00	12/09/2022 10:38:12	Fornecedor Inabilitado
BRUMED COMERCIO ATAGADISTA E MANUTENCAO DE EQUIPAMENTOS HOSPITALARES EIRELI	31.770.650/0001-40	R\$ 2.900,00	12/09/2022 10:38:21	Fornecedor Desclassificado
BELA VISTA SERVICOS HOSPITALARES LTDA:	13.227.927/0001-00	R\$ 2.899,00	12/09/2022 10:38:32	Fornecedor Inabilitado
BRUMED COMERCIO ATAGADISTA E MANUTENCAO DE EQUIPAMENTOS HOSPITALARES EIRELI	31.770.650/0001-40	R\$ 2.800,00	12/09/2022 10:39:11	Fornecedor Desclassificado

MATÕES DO NORTE / MA	
PROC.	1504001/2022
FLS.	2339
RUB.	10

Lances do Item 28

Fornecedor	CNPJ	Valor Lance	Data/Hora	Tipo
BELA VISTA SERVICOS HOSPITALARES LTDA:	13.227.927/0001-00	R\$ 2.799,00	12/09/2022 10:39:25	Fornecedor Inabilitado
BRUMED COMERCIO ATAGADISTA E MANUTENCAO DE EQUIPAMENTOS HOSPITALARES EIRELI	31.770.650/0001-40	R\$ 2.750,00	12/09/2022 10:40:12	Fornecedor Desclassificado
BELA VISTA SERVICOS HOSPITALARES LTDA:	13.227.927/0001-00	R\$ 2.749,00	12/09/2022 10:40:32	Fornecedor Inabilitado
BRUMED COMERCIO ATAGADISTA E MANUTENCAO DE EQUIPAMENTOS HOSPITALARES EIRELI	31.770.650/0001-40	R\$ 2.700,00	12/09/2022 10:41:29	Fornecedor Desclassificado
BELA VISTA SERVICOS HOSPITALARES LTDA:	13.227.927/0001-00	R\$ 2.699,00	12/09/2022 10:42:13	Fornecedor Inabilitado
BELA VISTA SERVICOS HOSPITALARES LTDA:	13.227.927/0001-00	R\$ 2.650,50	12/09/2022 10:44:40	Fornecedor Inabilitado
BRUMED COMERCIO ATAGADISTA E MANUTENCAO DE EQUIPAMENTOS HOSPITALARES EIRELI	31.770.650/0001-40	R\$ 2.650,00	12/09/2022 10:43:08	Fornecedor Desclassificado
BELA VISTA SERVICOS HOSPITALARES LTDA:	13.227.927/0001-00	R\$ 2.649,00	12/09/2022 10:46:10	Fornecedor Inabilitado
BRUMED COMERCIO ATAGADISTA E MANUTENCAO DE EQUIPAMENTOS HOSPITALARES EIRELI	31.770.650/0001-40	R\$ 2.600,00	12/09/2022 10:46:20	Fornecedor Desclassificado

Mensagens do Item 28

Usuário Data/Hora Mensagem

Sistema	12/09/2022 09:18:57	O ITEM 28 foi ordenado e classificado. Boa sorte!
Sistema	12/09/2022 10:28:02	O ITEM 28 está na fase competitiva e sua disputa durará 10 (dez) minutos . Sr(s). Fornecedor(es), não havendo novos lances nos últimos 02 (dois) minutos da fase competitiva o ITEM 28 será encerrado automaticamente!
Sistema	12/09/2022 10:38:02	A etapa de envio de lances do ITEM 28 foi prorrogada automaticamente e será de 02 (dois) minutos . Boa sorte!
Sistema	12/09/2022 10:48:22	A prorrogação automática do ITEM 28 está encerrada.
Sistema	12/09/2022 12:05:16	O ITEM 28 está em negociação e ficará aberto para lances pelo período de 10 minutos .
Sistema	12/09/2022 12:15:19	O tempo de negociação está encerrado .
Sistema	12/09/2022 13:40:44	O fornecedor BRUMED COMERCIO ATACADISTA E MANUTENCAO DE EQUIPAMENTOS HOSPITALARES EIRELI venceu o ITEM - 28 pelo valor de R\$2.600,00 .
Sistema	19/09/2022 15:36:44	Srs. licitantes, após a análise dos documentos inseridos na plataforma, hei por bem, HABILITAR o fornecedor BRUMED COMERCIO ATACADISTA E MANUTENCAO DE EQUIPAMENTOS HOSPITALARES EIRELI -31.770.650/0001-40 , tendo em vista, que cumpriu os requisitos habilitatórios exigidos no instrumento convocatório.

MATÕES DO NORTE / MA	
PROC.	1509001/2022
FLS.	340
RUB.	

Mensagens do Item 28

Usuário	Data/Hora	Mensagem
Sistema	19/09/2022 15:37:11	Sr(s). fornecedor(es) está aberto o prazo de 30 minutos para intenção de recurso, se houver interesse em recorrer esse o momento para se manifestar.
Sistema	19/09/2022 16:07:14	Despacho: <i>Pela ausência de manifestação de intenção de recurso, operou-se a decadência do direito de recorrer administrativamente, nos termos previsto no instrumento editalício.</i>
Sistema	20/09/2022 13:08:25	Fornecedor: BRUMED COMERCIO ATACADISTA E MANUTENCAO DE EQUIPAMENTOS HOSPITALARES EIRELI , com lance no valor de R\$ 2.600,00 , sua proposta FOI RECUSADA pelo motivo abaixo: Foi aberto o prazo para envio de proposta final, porem por duas vezes o licitante não enviou proposta final conforme solicitado via chat, o não envio de proposta se caracteriza como desinteresse e continuar no processo.!
Sistema	20/09/2022 13:08:26	O fornecedor BELA VISTA SERVICOS HOSPITALARES LTDA. venceu o ITEM - 28 pelo valor de R\$2.649,00 .
Sistema	21/09/2022 08:50:40	Empresa: BELA VISTA SERVICOS HOSPITALARES LTDA. - 13227927000100, INABILITADA por descumprir as regras do Edital, conforme despacho: Motivo: O licitante não enviou prova de regularidade junto à Fazenda Estadual, conforme o item do edital 9.9.6. Prova de regularidade junto à Fazenda Estadual, através da Certidão Negativa de Débitos e Certidão Negativa da Dívida Ativa ou Certidão Conjunta, emitida pela Secretaria da Fazenda Estadual onde a empresa for sediada.!
Sistema	21/09/2022 08:50:40	O fornecedor EXPANSAO COMERCIO LTDA venceu o ITEM - 28 pelo valor de R\$3.190,00 .
Sistema	21/09/2022 09:54:09	Srs. licitantes, após a análise dos documentos inseridos na plataforma, hei por bem, HABILITAR o fornecedor EXPANSAO COMERCIO LTDA -31.504.008/0001-19 , tendo em vista, que cumpriu os requisitos habilitatórios exigidos no instrumento convocatório.
Sistema	21/09/2022 09:54:27	Sr(s). fornecedor(es) está aberto o prazo de 30 minutos para intenção de recurso, se houver interesse em recorrer esse o momento para se manifestar.
Sistema	21/09/2022 10:24:30	Despacho: <i>Pela ausência de manifestação de intenção de recurso, operou-se a decadência do direito de recorrer administrativamente, nos termos previsto no instrumento editalício.</i>
Sistema	21/09/2022 10:35:29	A disputa do ITEM 28 está encerrada. Despacho: .

Classificação Final do Item 28

Posição	Licitante	CNPJ	Melhor Oferta R\$
1º	EXPANSAO COMERCIO LTDA	31.504.008/0001-19	R\$ 3.190,00
2º	W S TRINDADE EIRELI	07.934.454/0001-89	R\$ 3.653,00
3º	QUICKBUM E COMMERCE EIRELI	30.323.616/0001-64	R\$ 3.654,00

Histórico de propostas, lances e mensagens**Propostas Inicias do Item 29**

ID	Fornecedor	CNPJ	Marca	Modelo	Proposta		
					R\$	Situação	Motivo
90937	BRUMED COMERCIO ATACADISTA E MANUTENCAO DE EQUIPAMENTOS HOSPITALARES EIRELI	31770650000140	INSTRAMED	ION	R\$ 14.000,00	Classificada	--

PROC. 1809001/2022
 FLS. 3341
 RUA

Propostas Inicias do Item 29

ID	Fornecedor	CNPJ	Marca	Modelo	R\$	Situação	Motivo
7437	W S TRINDADE EIRELI	07934454000189	CMOS DRAKE	CMOS DRAKE	14.945,56	Classificada	--
24058	LONDRIHOSP IMPORTACAO E EXPORTACAO DE PRODUTOS MEDICO HOSPITALARES EIRELI	42650279000107	ECAFIX	MDF 03	14.900,00	Classificada	--

Lances do Item 29

Fornecedor	CNPJ	Valor Lance R\$	Data/Hora	Tipo
W S TRINDADE EIRELI	07.934.454/0001-89	R\$ 14.945,56	09/09/2022 17:02:44	Classificado
LONDRIHOSP IMPORTACAO E EXPORTACAO DE PRODUTOS MEDICO HOSPITALARES EIRELI	42.650.279/0001-07	R\$ 14.900,00	09/09/2022 17:47:05	Classificado
BRUMED COMERCIO ATACADISTA E MANUTENCAO DE EQUIPAMENTOS HOSPITALARES EIRELI	31.770.650/0001-40	R\$ 14.000,00	06/09/2022 13:35:45	Classificado
LONDRIHOSP IMPORTACAO E EXPORTACAO DE PRODUTOS MEDICO HOSPITALARES EIRELI	42.650.279/0001-07	R\$ 13.990,00	12/09/2022 10:30:59	Manual
W S TRINDADE EIRELI	07.934.454/0001-89	R\$ 13.989,00	12/09/2022 10:33:18	Manual
LONDRIHOSP IMPORTACAO E EXPORTACAO DE PRODUTOS MEDICO HOSPITALARES EIRELI	42.650.279/0001-07	R\$ 13.980,00	12/09/2022 10:34:00	Manual
BRUMED COMERCIO ATACADISTA E MANUTENCAO DE EQUIPAMENTOS HOSPITALARES EIRELI	31.770.650/0001-40	R\$ 13.950,00	12/09/2022 10:36:00	Manual
LONDRIHOSP IMPORTACAO E EXPORTACAO DE PRODUTOS MEDICO HOSPITALARES EIRELI	42.650.279/0001-07	R\$ 13.940,00	12/09/2022 10:36:09	Manual
W S TRINDADE EIRELI	07.934.454/0001-89	R\$ 13.939,00	12/09/2022 10:36:32	Manual
LONDRIHOSP IMPORTACAO E EXPORTACAO DE PRODUTOS MEDICO HOSPITALARES EIRELI	42.650.279/0001-07	R\$ 13.930,00	12/09/2022 10:36:46	Manual
W S TRINDADE EIRELI	07.934.454/0001-89	R\$ 13.928,00	12/09/2022 10:36:53	Manual
BRUMED COMERCIO ATACADISTA E MANUTENCAO DE EQUIPAMENTOS HOSPITALARES EIRELI	31.770.650/0001-40	R\$ 13.900,00	12/09/2022 10:37:00	Manual
LONDRIHOSP IMPORTACAO E EXPORTACAO DE PRODUTOS MEDICO HOSPITALARES EIRELI	42.650.279/0001-07	R\$ 13.890,00	12/09/2022 10:37:22	Manual
BRUMED COMERCIO ATACADISTA E MANUTENCAO DE EQUIPAMENTOS HOSPITALARES EIRELI	31.770.650/0001-40	R\$ 13.800,00	12/09/2022 10:37:29	Manual
W S TRINDADE EIRELI	07.934.454/0001-89	R\$ 13.799,00	12/09/2022 10:37:37	Manual
BRUMED COMERCIO ATACADISTA E MANUTENCAO DE EQUIPAMENTOS HOSPITALARES EIRELI	31.770.650/0001-40	R\$ 13.700,00	12/09/2022 10:37:42	Manual

MATÕES DO NORTE / MA	
PROC.	1801001/2022
FLS.	2342
RUB.	10

Lances do Item 29

Fornecedor	CNPJ	Valor Lance R\$	Data/Hora	Tipo
W S TRINDADE EIRELI	07.934.454/0001-89	R\$ 13.699,00	12/09/2022 10:37:54	Manual
LONDRIHOSP IMPORTACAO E EXPORTACAO DE PRODUTOS MEDICO HOSPITALARES EIRELI	42.650.279/0001-07	R\$ 13.690,00	12/09/2022 10:38:00	Manual
W S TRINDADE EIRELI	07.934.454/0001-89	R\$ 13.689,00	12/09/2022 10:38:50	Manual
LONDRIHOSP IMPORTACAO E EXPORTACAO DE PRODUTOS MEDICO HOSPITALARES EIRELI	42.650.279/0001-07	R\$ 13.680,00	12/09/2022 10:39:07	Manual
W S TRINDADE EIRELI	07.934.454/0001-89	R\$ 13.679,00	12/09/2022 10:39:37	Manual
LONDRIHOSP IMPORTACAO E EXPORTACAO DE PRODUTOS MEDICO HOSPITALARES EIRELI	42.650.279/0001-07	R\$ 13.670,00	12/09/2022 10:39:57	Manual
W S TRINDADE EIRELI	07.934.454/0001-89	R\$ 13.600,00	12/09/2022 10:40:16	Manual
LONDRIHOSP IMPORTACAO E EXPORTACAO DE PRODUTOS MEDICO HOSPITALARES EIRELI	42.650.279/0001-07	R\$ 13.599,00	12/09/2022 10:40:42	Manual
W S TRINDADE EIRELI	07.934.454/0001-89	R\$ 13.500,00	12/09/2022 10:40:51	Manual
LONDRIHOSP IMPORTACAO E EXPORTACAO DE PRODUTOS MEDICO HOSPITALARES EIRELI	42.650.279/0001-07	R\$ 13.499,00	12/09/2022 10:41:12	Manual
W S TRINDADE EIRELI	07.934.454/0001-89	R\$ 13.489,00	12/09/2022 10:41:32	Manual

Mensagens do Item 29**Usuário Data/Hora Mensagem**

Sistema	12/09/2022 09:18:57	O ITEM 29 foi ordenado e classificado. Boa sorte!
Sistema	12/09/2022 10:28:02	O ITEM 29 está na fase competitiva e sua disputa durará 10 (dez) minutos . Sr(s). Fornecedor(es), não havendo novos lances nos últimos 02 (dois) minutos da fase competitiva o ITEM 29 será encerrado automaticamente!
Sistema	12/09/2022 10:38:02	A etapa de envio de lances do ITEM 29 foi prorrogada automaticamente e será de 02 (dois) minutos . Boa sorte!
Sistema	12/09/2022 10:43:34	A prorrogação automática do ITEM 29 está encerrada.
Sistema	12/09/2022 12:05:16	O ITEM 29 está em negociação e ficará aberto para lances pelo período de 10 minutos .
Sistema	12/09/2022 12:15:19	O tempo de negociação está encerrado .
Sistema	12/09/2022 13:40:44	O fornecedor W S TRINDADE EIRELI venceu o ITEM - 29 pelo valor de R\$13.489,00 .

MATÕES DO NORTE / MA	
PROC.	1801001/2022
FLS.	2343
RUB.	118

Mensagens do Item 29

Usuário	Data/Hora	Mensagem
Sistema	19/09/2022 15:36:18	Srs. licitantes, após a análise dos documentos inseridos na plataforma, hei por bem, HABILITAR o fornecedor W S TRINDADE EIRELI -07.934.454/0001-89 , tendo em vista, que cumpriu os requisitos habilitatórios exigidos no instrumento convocatório.
Sistema	19/09/2022 15:37:11	Sr(s). fornecedor(es) está aberto o prazo de 30 minutos para intenção de recurso, se houver interesse em recorrer esse o momento para se manifestar.
Sistema	19/09/2022 16:07:14	Despacho: <i>Pela ausência de manifestação de intenção de recurso, operou-se a decadência do direito de recorrer administrativamente, nos termos previsto no instrumento editalício.</i>
Sistema	21/09/2022 09:54:27	Sr(s). fornecedor(es) está aberto o prazo de 30 minutos para intenção de recurso, se houver interesse em recorrer esse o momento para se manifestar.
Sistema	21/09/2022 10:24:30	Despacho: <i>Pela ausência de manifestação de intenção de recurso, operou-se a decadência do direito de recorrer administrativamente, nos termos previsto no instrumento editalício.</i>
Sistema	21/09/2022 10:35:29	A disputa do ITEM 29 está encerrada. Despacho: .

Classificação Final do Item 29

Posição	Licitante	CNPJ	Melhor Oferta R\$
1º	W S TRINDADE EIRELI	07.934.454/0001-89	R\$ 13.489,00
2º	LONDRIHOSP IMPORTACAO E EXPORTACAO DE PRODUTOS MEDICO HOSPITALARES EIRELI	42.650.279/0001-07	R\$ 13.499,00
3º	BRUMED COMERCIO ATACADISTA E MANUTENCAO DE EQUIPAMENTOS HOSPITALARES EIRELI	31.770.650/0001-40	R\$ 13.700,00

Histórico de propostas, lances e mensagens**Propostas Inicias do Item 30**

ID	Fornecedor	CNPJ	Marca	Modelo	Proposta		
					R\$	Situação	Motivo
77824	ASCLEPIOS EQUIPAMENTOS HOSPITALARES EIRELI	33068320000132	Jumper	JPD-100E	R\$ 1.945,10	Classificada	--
4427	QUICKBUM E COMMERCE EIRELI	30323616000164	"MEDPEJ- Detector Fetal de Mesa com Display Digital DF7000 D alimentação a energia + fone de ouvido "	"MEDPEJ- Detector Fetal de Mesa com Display Digital DF7000 D alimentação a energia + fone de ouvido "	R\$ 1.945,00	Classificada	--
18153	EXPANSAO COMERCIO LTDA	31504008000119	MEDPEJ	DF-7000 D	R\$ 1.920,00	Classificada	--

MATÕES DO NORTE / MA	
PROC.	1801001 / 2022
FLS.	3344
ANEXO	

Propostas Inicias do Item 30

ID	Fornecedor	CNPJ	Marca	Modelo	Proposta	R\$	Situação	Motivo
1464	W S TRINDADE EIRELI	07934454000189	MD	MD		R\$ 1.945,11	Classificada	--

Lances do Item 30

Fornecedor	CNPJ	Valor Lance R\$	Data/Hora	Tipo
W S TRINDADE EIRELI	07.934.454/0001-89	R\$ 1.945,11	09/09/2022 17:02:44	Classificado
ASCLEPIOS EQUIPAMENTOS HOSPITALARES EIRELI	33.068.320/0001-32	R\$ 1.945,10	09/09/2022 11:12:31	Classificado
QUICKBUM E COMMERCE EIRELI	30.323.616/0001-64	R\$ 1.945,00	09/09/2022 11:31:02	Classificado
EXPANSAO COMERCIO LTDA	31.504.008/0001-19	R\$ 1.920,00	09/09/2022 16:06:06	Classificado
ASCLEPIOS EQUIPAMENTOS HOSPITALARES EIRELI	33.068.320/0001-32	R\$ 1.918,00	12/09/2022 10:28:28	Manual
QUICKBUM E COMMERCE EIRELI	30.323.616/0001-64	R\$ 1.900,00	12/09/2022 10:30:15	Manual
ASCLEPIOS EQUIPAMENTOS HOSPITALARES EIRELI	33.068.320/0001-32	R\$ 1.818,00	12/09/2022 10:30:24	Manual
QUICKBUM E COMMERCE EIRELI	30.323.616/0001-64	R\$ 1.800,00	12/09/2022 10:31:29	Manual
ASCLEPIOS EQUIPAMENTOS HOSPITALARES EIRELI	33.068.320/0001-32	R\$ 1.798,00	12/09/2022 10:31:36	Manual
EXPANSAO COMERCIO LTDA	31.504.008/0001-19	R\$ 1.795,00	12/09/2022 10:32:32	Manual
ASCLEPIOS EQUIPAMENTOS HOSPITALARES EIRELI	33.068.320/0001-32	R\$ 1.793,00	12/09/2022 10:32:41	Manual
QUICKBUM E COMMERCE EIRELI	30.323.616/0001-64	R\$ 1.700,00	12/09/2022 10:32:49	Manual
ASCLEPIOS EQUIPAMENTOS HOSPITALARES EIRELI	33.068.320/0001-32	R\$ 1.697,00	12/09/2022 10:33:13	Manual
W S TRINDADE EIRELI	07.934.454/0001-89	R\$ 1.696,00	12/09/2022 10:33:31	Manual
QUICKBUM E COMMERCE EIRELI	30.323.616/0001-64	R\$ 1.600,00	12/09/2022 10:33:39	Manual
ASCLEPIOS EQUIPAMENTOS HOSPITALARES EIRELI	33.068.320/0001-32	R\$ 1.597,00	12/09/2022 10:33:48	Manual
EXPANSAO COMERCIO LTDA	31.504.008/0001-19	R\$ 1.595,00	12/09/2022 10:33:56	Manual

Lances do Item 30

Fornecedor	CNPJ	Valor Lance R\$	Data/Hora	Tipo
ASCLEPIOS EQUIPAMENTOS HOSPITALARES EIRELI	33.068.320/0001-32	R\$ 1.593,00	12/09/2022 10:34:04	Manual
EXPANSAO COMERCIO LTDA	31.504.008/0001-19	R\$ 1.590,00	12/09/2022 10:34:15	Manual
ASCLEPIOS EQUIPAMENTOS HOSPITALARES EIRELI	33.068.320/0001-32	R\$ 1.587,00	12/09/2022 10:34:22	Manual
EXPANSAO COMERCIO LTDA	31.504.008/0001-19	R\$ 1.585,00	12/09/2022 10:35:07	Manual
ASCLEPIOS EQUIPAMENTOS HOSPITALARES EIRELI	33.068.320/0001-32	R\$ 1.583,00	12/09/2022 10:35:15	Manual
QUICKBUM E COMMERCE EIRELI	30.323.616/0001-64	R\$ 1.500,00	12/09/2022 10:35:29	Manual
ASCLEPIOS EQUIPAMENTOS HOSPITALARES EIRELI	33.068.320/0001-32	R\$ 1.497,00	12/09/2022 10:35:35	Manual
EXPANSAO COMERCIO LTDA	31.504.008/0001-19	R\$ 1.490,00	12/09/2022 10:35:41	Manual
ASCLEPIOS EQUIPAMENTOS HOSPITALARES EIRELI	33.068.320/0001-32	R\$ 1.487,00	12/09/2022 10:35:47	Manual
EXPANSAO COMERCIO LTDA	31.504.008/0001-19	R\$ 1.485,00	12/09/2022 10:36:07	Manual
ASCLEPIOS EQUIPAMENTOS HOSPITALARES EIRELI	33.068.320/0001-32	R\$ 1.483,00	12/09/2022 10:36:12	Manual
EXPANSAO COMERCIO LTDA	31.504.008/0001-19	R\$ 1.450,00	12/09/2022 10:36:36	Manual
ASCLEPIOS EQUIPAMENTOS HOSPITALARES EIRELI	33.068.320/0001-32	R\$ 1.447,00	12/09/2022 10:36:42	Manual
QUICKBUM E COMMERCE EIRELI	30.323.616/0001-64	R\$ 1.400,00	12/09/2022 10:36:49	Manual
ASCLEPIOS EQUIPAMENTOS HOSPITALARES EIRELI	33.068.320/0001-32	R\$ 1.397,00	12/09/2022 10:36:53	Manual
EXPANSAO COMERCIO LTDA	31.504.008/0001-19	R\$ 1.390,00	12/09/2022 10:36:59	Manual
ASCLEPIOS EQUIPAMENTOS HOSPITALARES EIRELI	33.068.320/0001-32	R\$ 1.387,00	12/09/2022 10:37:04	Manual
QUICKBUM E COMMERCE EIRELI	30.323.616/0001-64	R\$ 1.300,00	12/09/2022 10:37:12	Manual
ASCLEPIOS EQUIPAMENTOS HOSPITALARES EIRELI	33.068.320/0001-32	R\$ 1.297,00	12/09/2022 10:37:18	Manual
EXPANSAO COMERCIO LTDA	31.504.008/0001-19	R\$ 1.290,00	12/09/2022 10:37:38	Manual
ASCLEPIOS EQUIPAMENTOS HOSPITALARES EIRELI	33.068.320/0001-32	R\$ 1.287,00	12/09/2022 10:37:43	Manual

Lances do Item 30

Fornecedor	CNPJ	Valor Lance R\$	Data/Hora	Tipo
EXPANSAO COMERCIO LTDA	31.504.008/0001-19	R\$ 1.280,00	12/09/2022 10:38:06	Manual
ASCLEPIOS EQUIPAMENTOS HOSPITALARES EIRELI	33.068.320/0001-32	R\$ 1.278,00	12/09/2022 10:38:12	Manual
EXPANSAO COMERCIO LTDA	31.504.008/0001-19	R\$ 1.275,00	12/09/2022 10:38:35	Manual
ASCLEPIOS EQUIPAMENTOS HOSPITALARES EIRELI	33.068.320/0001-32	R\$ 1.273,00	12/09/2022 10:38:40	Manual
EXPANSAO COMERCIO LTDA	31.504.008/0001-19	R\$ 1.272,00	12/09/2022 10:38:45	Manual
ASCLEPIOS EQUIPAMENTOS HOSPITALARES EIRELI	33.068.320/0001-32	R\$ 1.270,00	12/09/2022 10:38:52	Manual
EXPANSAO COMERCIO LTDA	31.504.008/0001-19	R\$ 1.265,00	12/09/2022 10:39:01	Manual
ASCLEPIOS EQUIPAMENTOS HOSPITALARES EIRELI	33.068.320/0001-32	R\$ 1.263,00	12/09/2022 10:39:06	Manual
EXPANSAO COMERCIO LTDA	31.504.008/0001-19	R\$ 1.262,00	12/09/2022 10:39:18	Manual
ASCLEPIOS EQUIPAMENTOS HOSPITALARES EIRELI	33.068.320/0001-32	R\$ 1.260,00	12/09/2022 10:39:23	Manual
EXPANSAO COMERCIO LTDA	31.504.008/0001-19	R\$ 1.255,00	12/09/2022 10:39:29	Manual
ASCLEPIOS EQUIPAMENTOS HOSPITALARES EIRELI	33.068.320/0001-32	R\$ 1.253,00	12/09/2022 10:39:34	Manual
EXPANSAO COMERCIO LTDA	31.504.008/0001-19	R\$ 1.252,00	12/09/2022 10:39:45	Manual
ASCLEPIOS EQUIPAMENTOS HOSPITALARES EIRELI	33.068.320/0001-32	R\$ 1.250,00	12/09/2022 10:39:51	Manual
EXPANSAO COMERCIO LTDA	31.504.008/0001-19	R\$ 1.249,00	12/09/2022 10:40:03	Manual
ASCLEPIOS EQUIPAMENTOS HOSPITALARES EIRELI	33.068.320/0001-32	R\$ 1.247,00	12/09/2022 10:40:09	Manual
QUICKBUM E COMMERCE EIRELI	30.323.616/0001-64	R\$ 1.200,00	12/09/2022 10:40:40	Manual
ASCLEPIOS EQUIPAMENTOS HOSPITALARES EIRELI	33.068.320/0001-32	R\$ 1.197,00	12/09/2022 10:40:45	Manual
EXPANSAO COMERCIO LTDA	31.504.008/0001-19	R\$ 1.190,00	12/09/2022 10:40:54	Manual
ASCLEPIOS EQUIPAMENTOS HOSPITALARES EIRELI	33.068.320/0001-32	R\$ 1.187,00	12/09/2022 10:40:59	Manual
EXPANSAO COMERCIO LTDA	31.504.008/0001-19	R\$ 1.186,00	12/09/2022 10:41:16	Manual

Lances do Item 30

MATÕES DO NORTE / MA	
PROC.	1804001/2022-2
FLS.	2347
PUB.	<i>[assinatura]</i>
Tipo	

Fornecedor	CNPJ	Valor Lance R\$	Data/Hora	Tipo
ASCLEPIOS EQUIPAMENTOS HOSPITALARES EIRELI	33.068.320/0001-32	R\$ 1.184,00	12/09/2022 10:41:22	Manual
EXPANSAO COMERCIO LTDA	31.504.008/0001-19	R\$ 1.182,00	12/09/2022 10:41:30	Manual
ASCLEPIOS EQUIPAMENTOS HOSPITALARES EIRELI	33.068.320/0001-32	R\$ 1.180,00	12/09/2022 10:41:36	Manual
EXPANSAO COMERCIO LTDA	31.504.008/0001-19	R\$ 1.179,00	12/09/2022 10:41:40	Manual
ASCLEPIOS EQUIPAMENTOS HOSPITALARES EIRELI	33.068.320/0001-32	R\$ 1.176,00	12/09/2022 10:41:47	Manual
EXPANSAO COMERCIO LTDA	31.504.008/0001-19	R\$ 1.175,00	12/09/2022 10:41:57	Manual
ASCLEPIOS EQUIPAMENTOS HOSPITALARES EIRELI	33.068.320/0001-32	R\$ 1.173,00	12/09/2022 10:42:06	Manual
EXPANSAO COMERCIO LTDA	31.504.008/0001-19	R\$ 1.172,00	12/09/2022 10:42:10	Manual
ASCLEPIOS EQUIPAMENTOS HOSPITALARES EIRELI	33.068.320/0001-32	R\$ 1.167,00	12/09/2022 10:42:17	Manual
EXPANSAO COMERCIO LTDA	31.504.008/0001-19	R\$ 1.166,00	12/09/2022 10:42:26	Manual
ASCLEPIOS EQUIPAMENTOS HOSPITALARES EIRELI	33.068.320/0001-32	R\$ 1.163,00	12/09/2022 10:42:30	Manual
EXPANSAO COMERCIO LTDA	31.504.008/0001-19	R\$ 1.162,00	12/09/2022 10:42:40	Manual
ASCLEPIOS EQUIPAMENTOS HOSPITALARES EIRELI	33.068.320/0001-32	R\$ 1.157,00	12/09/2022 10:42:46	Manual
EXPANSAO COMERCIO LTDA	31.504.008/0001-19	R\$ 1.156,00	12/09/2022 10:43:05	Manual
ASCLEPIOS EQUIPAMENTOS HOSPITALARES EIRELI	33.068.320/0001-32	R\$ 1.153,00	12/09/2022 10:43:11	Manual
EXPANSAO COMERCIO LTDA	31.504.008/0001-19	R\$ 1.120,00	12/09/2022 10:43:35	Intermediario
QUICKBUM E COMMERCE EIRELI	30.323.616/0001-64	R\$ 1.100,00	12/09/2022 10:43:23	Manual
ASCLEPIOS EQUIPAMENTOS HOSPITALARES EIRELI	33.068.320/0001-32	R\$ 1.098,00	12/09/2022 10:43:29	Manual
QUICKBUM E COMMERCE EIRELI	30.323.616/0001-64	R\$ 1.000,00	12/09/2022 10:44:00	Manual
ASCLEPIOS EQUIPAMENTOS HOSPITALARES EIRELI	33.068.320/0001-32	R\$ 997,00	12/09/2022 10:44:06	Manual
QUICKBUM E COMMERCE EIRELI	30.323.616/0001-64	R\$ 993,00	12/09/2022 10:44:52	Manual

Lances do Item 30

Fornecedor	CNPJ	Valor Lance R\$	Data/Hora	Tipo
ASCLEPIOS EQUIPAMENTOS HOSPITALARES EIRELI	33.068.320/0001-32	R\$ 990,00	12/09/2022 10:45:08	Manual

Mensagens do Item 30

Usuário	Data/Hora	Mensagem
Sistema	12/09/2022 09:18:57	O ITEM 30 foi ordenado e classificado. Boa sorte!
Sistema	12/09/2022 10:28:02	O ITEM 30 está na fase competitiva e sua disputa durará 10 (dez) minutos . Sr(s). Fornecedor(es), não havendo novos lances nos últimos 02 (dois) minutos da fase competitiva o ITEM 30 será encerrado automaticamente!
Sistema	12/09/2022 10:38:02	A etapa de envio de lances do ITEM 30 foi prorrogada automaticamente e será de 02 (dois) minutos . Boa sorte!
Sistema	12/09/2022 10:47:10	A prorrogação automática do ITEM 30 está encerrada.
Sistema	12/09/2022 12:05:16	O ITEM 30 está em negociação e ficará aberto para lances pelo período de 10 minutos .
Sistema	12/09/2022 12:15:19	O tempo de negociação está encerrado .
Sistema	12/09/2022 13:40:44	O fornecedor ASCLEPIOS EQUIPAMENTOS HOSPITALARES EIRELI venceu o ITEM - 30 pelo valor de R\$990,00 .
Sistema	19/09/2022 15:36:09	Srs. licitantes, após a análise dos documentos inseridos na plataforma, hei por bem, HABILITAR o fornecedor ASCLEPIOS EQUIPAMENTOS HOSPITALARES EIRELI -33.068.320/0001-32 , tendo em vista, que cumpriu os requisitos habilitatórios exigidos no instrumento convocatório.
Sistema	19/09/2022 15:37:11	Sr(s). fornecedor(es) está aberto o prazo de 30 minutos para intenção de recurso, se houver interesse em recorrer esse o momento para se manifestar.
Sistema	19/09/2022 16:07:14	Despacho: <i>Pela ausência de manifestação de intenção de recurso, operou-se a decadência do direito de recorrer administrativamente, nos termos previsto no instrumento editalício.</i>
Sistema	21/09/2022 09:54:27	Sr(s). fornecedor(es) está aberto o prazo de 30 minutos para intenção de recurso, se houver interesse em recorrer esse o momento para se manifestar.
Sistema	21/09/2022 10:24:30	Despacho: <i>Pela ausência de manifestação de intenção de recurso, operou-se a decadência do direito de recorrer administrativamente, nos termos previsto no instrumento editalício.</i>
Sistema	21/09/2022 10:35:29	A disputa do ITEM 30 está encerrada. Despacho: .

Classificação Final do Item 30

Posição	Licitante	CNPJ	Melhor Oferta R\$
1º	ASCLEPIOS EQUIPAMENTOS HOSPITALARES EIRELI	33.068.320/0001-32	R\$ 990,00
2º	QUICKBUM E COMMERCE EIRELI	30.323.616/0001-64	R\$ 993,00
3º	EXPANSAO COMERCIO LTDA	31.504.008/0001-19	R\$ 1.120,00

MATÕES DO NORTE / MA	
PROC.	18040001/2022
FLS.	2349
RUB.	

Classificação Final do Item 30

Posição	Licitante	CNPJ	Melhor Oferta R\$
4º	W S TRINDADE EIRELI	07.934.454/0001-89	R\$ 1.696,00

Histórico de propostas, lances e mensagens**Propostas Iniciais do Item 31**

ID	Fornecedor	CNPJ	Marca	Modelo	Proposta		
					R\$	Situação	Motivo
18788	BRUMED COMERCIO ATACADISTA E MANUTENCAO DE EQUIPAMENTOS HOSPITALARES EIRELI	31770650000140	CONTEC	SONOLINE	R\$ 1.000,00	Classificada	--
8050	ASCLEPIOS EQUIPAMENTOS HOSPITALARES EIRELI	33068320000132	Jumper	JPD-100B	R\$ 1.316,65	Classificada	--
60936	QUICKBUM E COMMERCE EIRELI	30323616000164	Detector Fetal MD Portátil Digital FD200B	Detector Fetal MD Portátil Digital FD200B	R\$ 1.316,00	Classificada	--
64128	EXPANSAO COMERCIO LTDA	31504008000119	MEDPEJ	DF-7001 D	R\$ 1.300,00	Classificada	--
2443	W S TRINDADE EIRELI	07934454000189	MD	MD	R\$ 1.316,67	Classificada	--
73770	LONDRIHOSP IMPORTACAO E EXPORTACAO DE PRODUTOS MEDICO HOSPITALARES EIRELI	42650279000107	MD	FD200B	R\$ 1.300,00	Classificada	--

Lances do Item 31

Fornecedor	CNPJ	Valor Lance R\$	Data/Hora	Tipo
W S TRINDADE EIRELI	07.934.454/0001-89	R\$ 1.316,67	09/09/2022 17:02:44	Classificado
ASCLEPIOS EQUIPAMENTOS HOSPITALARES EIRELI	33.068.320/0001-32	R\$ 1.316,65	09/09/2022 11:12:31	Classificado
QUICKBUM E COMMERCE EIRELI	30.323.616/0001-64	R\$ 1.316,00	09/09/2022 11:31:02	Classificado
EXPANSAO COMERCIO LTDA	31.504.008/0001-19	R\$ 1.300,00	09/09/2022 16:06:06	Classificado
LONDRIHOSP IMPORTACAO E EXPORTACAO DE PRODUTOS MEDICO HOSPITALARES EIRELI	42.650.279/0001-07	R\$ 1.300,00	09/09/2022 17:47:05	Classificado
BRUMED COMERCIO ATACADISTA E MANUTENCAO DE EQUIPAMENTOS HOSPITALARES EIRELI	31.770.650/0001-40	R\$ 1.000,00	06/09/2022 13:35:45	Classificado

Lances do Item 31

PROC.	1804001/2022
FLS.	2380
Valor RUB.	

Fornecedor	CNPJ	R\$	Data/Hora	Tipo
EXPANSAO COMERCIO LTDA	31.504.008/0001-19	R\$ 999,00	12/09/2022 10:51:12	Manual
QUICKBUM E COMMERCE EIRELI	30.323.616/0001-64	R\$ 900,00	12/09/2022 10:52:41	Manual
ASCLEPIOS EQUIPAMENTOS HOSPITALARES EIRELI	33.068.320/0001-32	R\$ 899,00	12/09/2022 10:53:12	Manual
QUICKBUM E COMMERCE EIRELI	30.323.616/0001-64	R\$ 800,00	12/09/2022 10:53:27	Manual
ASCLEPIOS EQUIPAMENTOS HOSPITALARES EIRELI	33.068.320/0001-32	R\$ 799,00	12/09/2022 10:53:36	Manual
QUICKBUM E COMMERCE EIRELI	30.323.616/0001-64	R\$ 700,00	12/09/2022 10:53:43	Manual
ASCLEPIOS EQUIPAMENTOS HOSPITALARES EIRELI	33.068.320/0001-32	R\$ 698,00	12/09/2022 10:54:00	Manual
BRUMED COMERCIO ATACADISTA E MANUTENCAO DE EQUIPAMENTOS HOSPITALARES EIRELI	31.770.650/0001-40	R\$ 600,00	12/09/2022 10:54:09	Manual
QUICKBUM E COMMERCE EIRELI	30.323.616/0001-64	R\$ 500,00	12/09/2022 10:54:17	Manual
ASCLEPIOS EQUIPAMENTOS HOSPITALARES EIRELI	33.068.320/0001-32	R\$ 498,00	12/09/2022 10:54:28	Manual
QUICKBUM E COMMERCE EIRELI	30.323.616/0001-64	R\$ 400,00	12/09/2022 10:54:50	Manual
LONDRIHOSP IMPORTACAO E EXPORTACAO DE PRODUTOS MEDICO HOSPITALARES EIRELI	42.650.279/0001-07	R\$ 399,00	12/09/2022 10:54:58	Manual
ASCLEPIOS EQUIPAMENTOS HOSPITALARES EIRELI	33.068.320/0001-32	R\$ 385,00	12/09/2022 10:55:04	Manual
QUICKBUM E COMMERCE EIRELI	30.323.616/0001-64	R\$ 357,00	12/09/2022 10:55:11	Manual
LONDRIHOSP IMPORTACAO E EXPORTACAO DE PRODUTOS MEDICO HOSPITALARES EIRELI	42.650.279/0001-07	R\$ 350,00	12/09/2022 10:55:17	Manual
ASCLEPIOS EQUIPAMENTOS HOSPITALARES EIRELI	33.068.320/0001-32	R\$ 345,00	12/09/2022 10:55:26	Manual
LONDRIHOSP IMPORTACAO E EXPORTACAO DE PRODUTOS MEDICO HOSPITALARES EIRELI	42.650.279/0001-07	R\$ 340,00	12/09/2022 10:55:38	Manual
ASCLEPIOS EQUIPAMENTOS HOSPITALARES EIRELI	33.068.320/0001-32	R\$ 335,00	12/09/2022 10:55:51	Manual
LONDRIHOSP IMPORTACAO E EXPORTACAO DE PRODUTOS MEDICO HOSPITALARES EIRELI	42.650.279/0001-07	R\$ 334,00	12/09/2022 10:56:09	Manual
ASCLEPIOS EQUIPAMENTOS HOSPITALARES EIRELI	33.068.320/0001-32	R\$ 330,00	12/09/2022 10:56:24	Manual

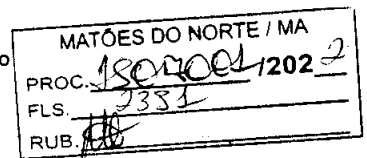
**Lances do Item 31**

Fornecedor	CNPJ	Valor Lance R\$	Data/Hora	Tipo
LONDRIHOSP IMPORTACAO E EXPORTACAO DE PRODUTOS MEDICO HOSPITALARES EIRELI	42.650.279/0001-07	R\$ 320,00	12/09/2022 10:56:40	Manual
ASCLEPIOS EQUIPAMENTOS HOSPITALARES EIRELI	33.068.320/0001-32	R\$ 315,00	12/09/2022 10:56:51	Manual

Mensagens do Item 31

Usuário	Data/Hora	Mensagem
Sistema	12/09/2022 09:18:57	O ITEM 31 foi ordenado e classificado. Boa sorte!
Sistema	12/09/2022 10:50:42	O ITEM 31 está na fase competitiva e sua disputa durará 10 (dez) minutos . Sr(s). Fornecedor(es), não havendo novos lances nos últimos 02 (dois) minutos da fase competitiva o ITEM 31 será encerrado automaticamente!
Sistema	12/09/2022 11:00:42	Como não houve lances nos últimos 02 (dois) minutos da fase competitiva o ITEM 31 foi encerrado SEM a prorrogação automática.
Sistema	12/09/2022 12:05:16	O ITEM 31 está em negociação e ficará aberto para lances pelo período de 10 minutos .
Sistema	12/09/2022 12:15:19	O tempo de negociação está encerrado .
Sistema	12/09/2022 13:40:44	O fornecedor ASCLEPIOS EQUIPAMENTOS HOSPITALARES EIRELI venceu o ITEM - 31 pelo valor de R\$315,00 .
Sistema	19/09/2022 15:36:09	Srs. licitantes, após a análise dos documentos inseridos na plataforma, hei por bem, HABILITAR o fornecedor ASCLEPIOS EQUIPAMENTOS HOSPITALARES EIRELI -33.068.320/0001-32 , tendo em vista, que cumpriu os requisitos habilitatórios exigidos no instrumento convocatório.
Sistema	19/09/2022 15:37:11	Sr(s). fornecedor(es) está aberto o prazo de 30 minutos para intenção de recurso, se houver interesse em recorrer esse o momento para se manifestar.
Sistema	19/09/2022 16:07:14	Despacho: <i>Pela ausência de manifestação de intenção de recurso, operou-se a decadência do direito de recorrer administrativamente, nos termos previsto no instrumento editalício.</i>
Sistema	21/09/2022 09:54:27	Sr(s). fornecedor(es) está aberto o prazo de 30 minutos para intenção de recurso, se houver interesse em recorrer esse o momento para se manifestar.
Sistema	21/09/2022 10:24:30	Despacho: <i>Pela ausência de manifestação de intenção de recurso, operou-se a decadência do direito de recorrer administrativamente, nos termos previsto no instrumento editalício.</i>
Sistema	21/09/2022 10:35:29	A disputa do ITEM 31 está encerrada. Despacho: .

Classificação Final do Item 31

Posição	Licitante	CNPJ	Melhor Oferta R\$
1º	ASCLEPIOS EQUIPAMENTOS HOSPITALARES EIRELI	33.068.320/0001-32	R\$ 315,00

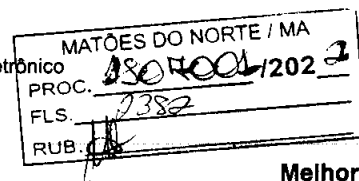
**Classificação Final do Item 31**

Posição	Licitante	CNPJ	Melhor Oferta R\$
2º	LONDRIHOSP IMPORTACAO E EXPORTACAO DE PRODUTOS MEDICO HOSPITALARES EIRELI	42.650.279/0001-07	R\$ 320,00
3º	QUICKBUM E COMMERCE EIRELI	30.323.616/0001-64	R\$ 357,00
4º	BRUMED COMERCIO ATACADISTA E MANUTENCAO DE EQUIPAMENTOS HOSPITALARES EIRELI	31.770.650/0001-40	R\$ 600,00
5º	EXPANSAO COMERCIO LTDA	31.504.008/0001-19	R\$ 999,00
6º	W S TRINDADE EIRELI	07.934.454/0001-89	R\$ 1.316,67

Histórico de propostas, lances e mensagens**Propostas Inicias do Item 32**

ID	Fornecedor	CNPJ	Marca	Modelo	Proposta		
					R\$	Situação	Motivo
99077	ASCLEPIOS EQUIPAMENTOS HOSPITALARES EIRELI	33068320000132	Jumper	JPD-100B	R\$ 1.383,30	Classificada	--
66770	QUICKBUM E COMMERCE EIRELI	30323616000164	Detector Fetal MD Portátil Digital e Bateria Recarregável FD200D-Estojo Nylon Luxo com Zíper Verde MD	Detector Fetal MD Portátil Digital e Bateria Recarregável FD200D-Estojo Nylon Luxo com Zíper Verde MD	R\$ 1.383,00	Classificada	--
23369	W S TRINDADE EIRELI	07934454000189	MD	MD	R\$ 1.383,34	Classificada	--

Lances do Item 32

Fornecedor	CNPJ	Valor Lance R\$	Data/Hora	Tipo
W S TRINDADE EIRELI	07.934.454/0001-89	R\$ 1.383,34	09/09/2022 17:02:44	Classificado
ASCLEPIOS EQUIPAMENTOS HOSPITALARES EIRELI	33.068.320/0001-32	R\$ 1.383,30	09/09/2022 11:12:31	Classificado
QUICKBUM E COMMERCE EIRELI	30.323.616/0001-64	R\$ 1.383,00	09/09/2022 11:31:02	Classificado
QUICKBUM E COMMERCE EIRELI	30.323.616/0001-64	R\$ 1.380,00	12/09/2022 10:52:56	Manual
ASCLEPIOS EQUIPAMENTOS HOSPITALARES EIRELI	33.068.320/0001-32	R\$ 1.375,00	12/09/2022 10:53:21	Manual

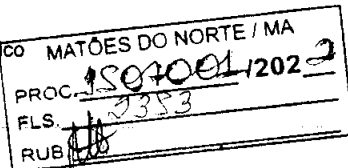

Lances do Item 32

Fornecedor	CNPJ	Valor Lance R\$	Data/Hora	Tipo
QUICKBUM E COMMERCE EIRELI	30.323.616/0001-64	R\$ 1.300,00	12/09/2022 10:53:50	Manual
ASCLEPIOS EQUIPAMENTOS HOSPITALARES EIRELI	33.068.320/0001-32	R\$ 1.285,00	12/09/2022 10:54:08	Manual
QUICKBUM E COMMERCE EIRELI	30.323.616/0001-64	R\$ 1.200,00	12/09/2022 10:54:24	Manual
ASCLEPIOS EQUIPAMENTOS HOSPITALARES EIRELI	33.068.320/0001-32	R\$ 1.185,00	12/09/2022 10:54:33	Manual
QUICKBUM E COMMERCE EIRELI	30.323.616/0001-64	R\$ 1.000,00	12/09/2022 10:54:58	Manual
ASCLEPIOS EQUIPAMENTOS HOSPITALARES EIRELI	33.068.320/0001-32	R\$ 980,00	12/09/2022 10:55:10	Manual
QUICKBUM E COMMERCE EIRELI	30.323.616/0001-64	R\$ 900,00	12/09/2022 10:55:33	Manual
ASCLEPIOS EQUIPAMENTOS HOSPITALARES EIRELI	33.068.320/0001-32	R\$ 890,00	12/09/2022 10:55:57	Manual
QUICKBUM E COMMERCE EIRELI	30.323.616/0001-64	R\$ 800,00	12/09/2022 10:56:11	Manual
ASCLEPIOS EQUIPAMENTOS HOSPITALARES EIRELI	33.068.320/0001-32	R\$ 790,00	12/09/2022 10:56:28	Manual
QUICKBUM E COMMERCE EIRELI	30.323.616/0001-64	R\$ 700,00	12/09/2022 10:56:37	Manual
ASCLEPIOS EQUIPAMENTOS HOSPITALARES EIRELI	33.068.320/0001-32	R\$ 690,00	12/09/2022 10:56:57	Manual
QUICKBUM E COMMERCE EIRELI	30.323.616/0001-64	R\$ 600,00	12/09/2022 10:57:03	Manual
ASCLEPIOS EQUIPAMENTOS HOSPITALARES EIRELI	33.068.320/0001-32	R\$ 598,00	12/09/2022 10:57:14	Manual
QUICKBUM E COMMERCE EIRELI	30.323.616/0001-64	R\$ 500,00	12/09/2022 10:58:15	Manual
ASCLEPIOS EQUIPAMENTOS HOSPITALARES EIRELI	33.068.320/0001-32	R\$ 495,00	12/09/2022 10:58:35	Manual

Mensagens do Item 32

Usuário Data/Hora Mensagem

Sistema 12/09/2022 09:18:57 O ITEM 32 foi ordenado e classificado. Boa sorte!

Sistema 12/09/2022 10:50:42 O ITEM 32 está na fase competitiva e sua disputa durará **10 (dez) minutos**. Sr(s). Fornecedor(es), não havendo novos lances nos últimos **02 (dois) minutos** da fase competitiva o **ITEM 32** será encerrado automaticamente!

MATÕES DO NORTE / MA	
PROC.	1507001 / 2022
FLS.	2384
RUB.	

Mensagens do Item 32**Usuário Data/Hora Mensagem**

- Sistema 12/09/2022 11:00:42 Como não houve lances nos últimos **02 (dois) minutos** da fase competitiva o **ITEM 32** foi encerrado **SEM** a prorrogação automática.
- Sistema 12/09/2022 12:05:16 O **ITEM 32** está em negociação e ficará aberto para lances pelo período de **10 minutos**.
- Sistema 12/09/2022 12:15:19 O tempo de negociação está **encerrado**.
- Sistema 12/09/2022 13:40:44 O fornecedor **ASCLEPIOS EQUIPAMENTOS HOSPITALARES EIRELI** venceu o **ITEM - 32** pelo valor de **R\$495,00**.
- Sistema 19/09/2022 15:36:09 Srs. licitantes, após a análise dos documentos inseridos na plataforma, hei por bem, **HABILITAR** o fornecedor **ASCLEPIOS EQUIPAMENTOS HOSPITALARES EIRELI -33.068.320/0001-32** , tendo em vista, que cumpriu os requisitos habilitatórios exigidos no instrumento convocatório.
- Sistema 19/09/2022 15:37:11 Sr(s). fornecedor(es) está aberto o prazo de **30 minutos** para intenção de recurso, se houver interesse em recorrer esse o momento para se manifestar.
- Sistema 19/09/2022 16:07:14 **Despacho: Pela ausência de manifestação de intenção de recurso, operou-se a decadência do direito de recorrer administrativamente, nos termos previsto no instrumento editalício.**
- Sistema 21/09/2022 09:54:27 Sr(s). fornecedor(es) está aberto o prazo de **30 minutos** para intenção de recurso, se houver interesse em recorrer esse o momento para se manifestar.
- Sistema 21/09/2022 10:24:30 **Despacho: Pela ausência de manifestação de intenção de recurso, operou-se a decadência do direito de recorrer administrativamente, nos termos previsto no instrumento editalício.**
- Sistema 21/09/2022 10:35:29 A disputa do **ITEM 32** está encerrada. **Despacho: .**

Classificação Final do Item 32

Posição	Licitante	CNPJ	Melhor Oferta R\$
1º	ASCLEPIOS EQUIPAMENTOS HOSPITALARES EIRELI	33.068.320/0001-32	R\$ 495,00
2º	QUICKBUM E COMMERCE EIRELI	30.323.616/0001-64	R\$ 500,00
3º	W S TRINDADE EIRELI	07.934.454/0001-89	R\$ 1.383,34

Histórico de propostas, lances e mensagens**Propostas Inicias do Item 33**

ID	Fornecedor	CNPJ	Marca	Modelo	Proposta		
					R\$	Situação	Motivo
95166	ANDREIA LORENZI ME	17189700000179	ALFRS	ALF E2D	R\$ 275,00	Classificada	--
72674	E DANTAS BRANDAO - EIRELI	14222220000174	DISTRIMOVEIS	esc-2degraus	R\$ 275,00	Classificada	--
51294	W S TRINDADE EIRELI	07934454000189	MODELO MOVEIS	MODELO MOVEIS	R\$ 275,25	Classificada	--
84921	M. F. BARBOSA DE SOUSA	08888351000192	QUALITY	QUALITY	R\$ 403,00	Classificada	--

MATÕES DO NORTE / MA	
PROC.	150708/2022
FLS.	235
RUB.	

Propostas Iniciais do Item 33

ID	Fornecedor	CNPJ	Marca	Modelo	Proposta R\$	Situação	Motivo
83027	HOSP MED DIST. DE MEDICAMENTOS E PRODUTOS HOSPITALARES E LIMPEZA LTDA	38890258000183	Estek	Unidade	R\$ 275,00	Classificada	--
85134	SERRANA DISTRIBUIDORA LTDA	30313649000123	SAM MEDIC	/SA - 1021	R\$ 275,25	Classificada	--

Lances do Item 33

Fornecedor	CNPJ	Valor Lance R\$	Data/Hora	Tipo
M. F. BARBOSA DE SOUSA	08.888.351/0001-92	R\$ 403,00	09/09/2022 23:58:38	Fornecedor Inabilitado
W S TRINDADE EIRELI	07.934.454/0001-89	R\$ 275,25	09/09/2022 17:02:44	Classificado
SERRANA DISTRIBUIDORA LTDA	30.313.649/0001-23	R\$ 275,25	12/09/2022 08:33:58	Classificado
ANDREIA LORENZI ME	17.189.700/0001-79	R\$ 275,00	09/09/2022 09:48:23	Fornecedor Inabilitado
E DANTAS BRANDAO EIRELI	14.222.220/0001-74	R\$ 275,00	09/09/2022 16:29:48	Fornecedor Inabilitado
HOSP MED DIST. DE MEDICAMENTOS E PRODUTOS HOSPITALARES E LIMPEZA LTDA	38.890.258/0001-83	R\$ 275,00	11/09/2022 08:22:29	Classificado
SERRANA DISTRIBUIDORA LTDA	30.313.649/0001-23	R\$ 274,00	12/09/2022 10:53:15	Manual
HOSP MED DIST. DE MEDICAMENTOS E PRODUTOS HOSPITALARES E LIMPEZA LTDA	38.890.258/0001-83	R\$ 270,00	12/09/2022 10:54:55	Manual
SERRANA DISTRIBUIDORA LTDA	30.313.649/0001-23	R\$ 269,00	12/09/2022 10:55:13	Manual

Mensagens do Item 33

Usuário Data/Hora Mensagem

Sistema	12/09/2022 09:18:57	O ITEM 33 foi ordenado e classificado. Boa sorte!
Sistema	12/09/2022 10:50:42	O ITEM 33 está na fase competitiva e sua disputa durará 10 (dez) minutos . Sr(s). Fornecedor(es), não havendo novos lances nos últimos 02 (dois) minutos da fase competitiva o ITEM 33 será encerrado automaticamente!
Sistema	12/09/2022 11:00:42	Como não houve lances nos últimos 02 (dois) minutos da fase competitiva o ITEM 33 foi encerrado SEM a prorrogação automática.
Sistema	12/09/2022 12:05:16	O ITEM 33 está em negociação e ficará aberto para lances pelo período de 10 minutos .

MATÕES DO NORTE / MA	
PROC.	1504001/2022
FLS.	2386
RUB.	

Mensagens do Item 33

Usuário	Data/Hora	Mensagem
Sistema	12/09/2022 12:15:19	O tempo de negociação está encerrado .
Sistema	12/09/2022 13:40:44	O fornecedor SERRANA DISTRIBUIDORA LTDA venceu o ITEM - 33 pelo valor de RS\$269,00 .
Sistema	15/09/2022 11:11:59	Empresa: ANDREIA LORENZI ME - 17189700000179, INABILITADA por descumprir as regras do Edital, conforme despacho: Motivo: A empresa não apresentou notas explicativas junto ao balanço patrimonial, as notas explicativas são demonstrações contábeis conforme solicitado no item do edital 9.10.2. Balanço patrimonial e demonstrações contábeis do último exercício social.!
Sistema	15/09/2022 11:17:41	Empresa: M. F. BARBOSA DE SOUSA - 08888351000192, INABILITADA por descumprir as regras do Edital, conforme despacho: Motivo 1: A empresa não atendeu ao item do edital 9.9.6. Prova de regularidade junto à Fazenda Estadual, através da Certidão Negativa de Débitos e Certidão Negativa da Dívida Ativa ou Certidão Conjunta, emitida pela Secretaria da Fazenda Estadual onde a empresa for sediada, a empresa não enviou Certidão de Dívida Ativa Estadual. Motivo 2: A empresa apresentou Livro Diário incompleto, o livro contém o total de 54 paginas, foi apresentado apenas as paginas 1,34 a 36, 50 a 54. Também não foi apresentado as Notas Explicativas, as notas explicativas são demonstrações contábeis conforme solicitado no item do edital 9.10.2. Balanço patrimonial e demonstrações contábeis do último exercício social.!
Sistema	19/09/2022 15:33:39	Empresa: E DANTAS BRANDAO - EIRELI - 14222220000174, INABILITADA por descumprir as regras do Edital, conforme despacho: O licitante anexou apenas o Cartão de CNPJ nos documentos de Habilitação, descumprindo totalmente os documentos de Habilitação exigidos em edital.!
Sistema	19/09/2022 15:36:51	Srs. licitantes, após a análise dos documentos inseridos na plataforma, hei por bem, HABILITAR o fornecedor SERRANA DISTRIBUIDORA LTDA -30.313.649/0001-23 , tendo em vista, que cumpriu os requisitos habilitatórios exigidos no instrumento convocatório.
Sistema	19/09/2022 15:37:11	Sr(s). fornecedor(es) está aberto o prazo de 30 minutos para intenção de recurso, se houver interesse em recorrer esse o momento para se manifestar.
Sistema	19/09/2022 16:07:14	Despacho: Pela ausência de manifestação de intenção de recurso, operou-se a decadência do direito de recorrer administrativamente, nos termos previsto no instrumento editalício.
Sistema	21/09/2022 09:54:27	Sr(s). fornecedor(es) está aberto o prazo de 30 minutos para intenção de recurso, se houver interesse em recorrer esse o momento para se manifestar.
Sistema	21/09/2022 10:24:30	Despacho: Pela ausência de manifestação de intenção de recurso, operou-se a decadência do direito de recorrer administrativamente, nos termos previsto no instrumento editalício.
Sistema	21/09/2022 10:35:29	A disputa do ITEM 33 está encerrada. Despacho:

Classificação Final do Item 33

Posição	Licitante	CNPJ	Melhor Oferta R\$
1ª	SERRANA DISTRIBUIDORA LTDA	30.313.649/0001-23	R\$ 269,00
2ª	HOSP MED DIST. DE MEDICAMENTOS E PRODUTOS HOSPITALARES E LIMPEZA LTDA	38.890.258/0001-83	R\$ 270,00

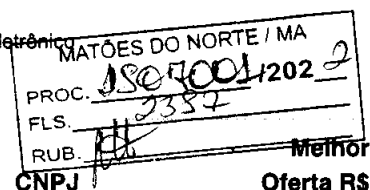
**Classificação Final do Item 33****Posição Licitante**

3º W S TRINDADE EIRELI

CNPJ Melhor Oferta R\$

07.934.454/0001-89 R\$ 275,25

Histórico de propostas, lances e mensagens**Propostas Iniciais do Item 34**

ID	Fornecedor	CNPJ	Marca	Modelo	Proposta		
					R\$	Situação	Motivo
54358	BRUMED COMERCIO ATACADISTA E MANUTENCAO DE EQUIPAMENTOS HOSPITALARES EIRELI	31770650000140	ACCUMED	PREMIUM	R\$ 700,00	Classificada	--
10353	ASCLEPIOS EQUIPAMENTOS HOSPITALARES EIRELI	33068320000132	Kindcare	KT-107	R\$ 725,95	Classificada	--
80199	QUICKBUM E COMMERCE EIRELI	30323616000164	Estetoscópio MD Série Inox Professional Adulto Preto	Estetoscópio MD Série Inox Professional Adulto Preto	R\$ 725,00	Classificada	--
170	W S TRINDADE EIRELI	07934454000189	MODELO MOVEIS	MODELO MOVEIS	R\$ 725,97	Classificada	--
84582	LONDRIHOSP IMPORTACAO E EXPORTACAO DE PRODUTOS MEDICO HOSPITALARES EIRELI	42650279000107	PREMIUM	ADULTO	R\$ 720,00	Classificada	--
96665	HOSP MED DIST. DE MEDICAMENTOS E PRODUTOS HOSPITALARES E LIMPEZA LTDA	38890258000183	Accumed	Premium	R\$ 725,00	Classificada	--

Lances do Item 34

Fornecedor	CNPJ	Valor Lance		Data/Hora	Tipo
		R\$			
W S TRINDADE EIRELI	07.934.454/0001-89	R\$ 725,97		09/09/2022 17:02:44	Classificado
ASCLEPIOS EQUIPAMENTOS HOSPITALARES EIRELI	33.068.320/0001-32	R\$ 725,95		09/09/2022 11:12:31	Classificado
QUICKBUM E COMMERCE EIRELI	30.323.616/0001-64	R\$ 725,00		09/09/2022 11:31:02	Classificado
HOSP MED DIST. DE MEDICAMENTOS E PRODUTOS HOSPITALARES E LIMPEZA LTDA	38.890.258/0001-83	R\$ 725,00		11/09/2022 08:22:29	Classificado

MATÕES DO NORTE / MA	
PROC.	1807001/2022
FLS.	2358
RUB.	

Lances do Item 34

Fornecedor	CNPJ	Valor Lance R\$	Data/Hora	Tipo
LONDRIHOSP IMPORTACAO E EXPORTACAO DE PRODUTOS MEDICO HOSPITALARES EIRELI	42.650.279/0001-07	R\$ 720,00	09/09/2022 17:47:05	Classificado
BRUMED COMERCIO ATACADISTA E MANUTENCAO DE EQUIPAMENTOS HOSPITALARES EIRELI	31.770.650/0001-40	R\$ 700,00	06/09/2022 13:35:45	Classificado
QUICKBUM E COMMERCE EIRELI	30.323.616/0001-64	R\$ 600,00	12/09/2022 10:53:08	Manual
ASCLEPIOS EQUIPAMENTOS HOSPITALARES EIRELI	33.068.320/0001-32	R\$ 599,00	12/09/2022 10:53:30	Manual
QUICKBUM E COMMERCE EIRELI	30.323.616/0001-64	R\$ 500,00	12/09/2022 10:54:00	Manual
ASCLEPIOS EQUIPAMENTOS HOSPITALARES EIRELI	33.068.320/0001-32	R\$ 488,00	12/09/2022 10:54:14	Manual
QUICKBUM E COMMERCE EIRELI	30.323.616/0001-64	R\$ 400,00	12/09/2022 10:54:36	Manual
ASCLEPIOS EQUIPAMENTOS HOSPITALARES EIRELI	33.068.320/0001-32	R\$ 398,00	12/09/2022 10:54:45	Manual
BRUMED COMERCIO ATACADISTA E MANUTENCAO DE EQUIPAMENTOS HOSPITALARES EIRELI	31.770.650/0001-40	R\$ 350,00	12/09/2022 10:54:51	Manual
LONDRIHOSP IMPORTACAO E EXPORTACAO DE PRODUTOS MEDICO HOSPITALARES EIRELI	42.650.279/0001-07	R\$ 340,00	12/09/2022 10:55:04	Manual
ASCLEPIOS EQUIPAMENTOS HOSPITALARES EIRELI	33.068.320/0001-32	R\$ 335,00	12/09/2022 10:55:17	Manual
LONDRIHOSP IMPORTACAO E EXPORTACAO DE PRODUTOS MEDICO HOSPITALARES EIRELI	42.650.279/0001-07	R\$ 330,00	12/09/2022 10:55:24	Manual
QUICKBUM E COMMERCE EIRELI	30.323.616/0001-64	R\$ 300,00	12/09/2022 10:55:42	Manual
LONDRIHOSP IMPORTACAO E EXPORTACAO DE PRODUTOS MEDICO HOSPITALARES EIRELI	42.650.279/0001-07	R\$ 299,00	12/09/2022 10:55:50	Manual
ASCLEPIOS EQUIPAMENTOS HOSPITALARES EIRELI	33.068.320/0001-32	R\$ 290,00	12/09/2022 10:56:03	Manual
QUICKBUM E COMMERCE EIRELI	30.323.616/0001-64	R\$ 200,00	12/09/2022 10:56:04	Manual
LONDRIHOSP IMPORTACAO E EXPORTACAO DE PRODUTOS MEDICO HOSPITALARES EIRELI	42.650.279/0001-07	R\$ 199,00	12/09/2022 10:56:14	Manual
QUICKBUM E COMMERCE EIRELI	30.323.616/0001-64	R\$ 150,00	12/09/2022 10:56:21	Manual
ASCLEPIOS EQUIPAMENTOS HOSPITALARES EIRELI	33.068.320/0001-32	R\$ 145,00	12/09/2022 10:56:33	Manual
LONDRIHOSP IMPORTACAO E EXPORTACAO DE PRODUTOS MEDICO HOSPITALARES EIRELI	42.650.279/0001-07	R\$ 140,00	12/09/2022 10:56:46	Manual

MATÓES DO NORTE / MA
PROC. 18040042022
FLS. 23501
RUBR. 118

Lances do Item 34

Fornecedor	CNPJ	Valor Lance	R\$	Data/Hora	Tipo
QUICKBUM E COMMERCE EIRELI	30.323.616/0001-64	R\$ 103,00		12/09/2022 10:56:48	Manual
LONDRIHOSP IMPORTACAO E EXPORTACAO DE PRODUTOS MEDICO HOSPITALARES EIRELI	42.650.279/0001-07	R\$ 100,00		12/09/2022 10:56:53	Manual
ASCLEPIOS EQUIPAMENTOS HOSPITALARES EIRELI	33.068.320/0001-32	R\$ 95,00		12/09/2022 10:57:03	Manual
LONDRIHOSP IMPORTACAO E EXPORTACAO DE PRODUTOS MEDICO HOSPITALARES EIRELI	42.650.279/0001-07	R\$ 90,00		12/09/2022 10:57:14	Manual
ASCLEPIOS EQUIPAMENTOS HOSPITALARES EIRELI	33.068.320/0001-32	R\$ 85,00		12/09/2022 10:57:20	Manual
LONDRIHOSP IMPORTACAO E EXPORTACAO DE PRODUTOS MEDICO HOSPITALARES EIRELI	42.650.279/0001-07	R\$ 80,00		12/09/2022 10:57:31	Manual
ASCLEPIOS EQUIPAMENTOS HOSPITALARES EIRELI	33.068.320/0001-32	R\$ 75,00		12/09/2022 10:57:36	Manual
LONDRIHOSP IMPORTACAO E EXPORTACAO DE PRODUTOS MEDICO HOSPITALARES EIRELI	42.650.279/0001-07	R\$ 70,00		12/09/2022 10:57:47	Manual
ASCLEPIOS EQUIPAMENTOS HOSPITALARES EIRELI	33.068.320/0001-32	R\$ 68,00		12/09/2022 10:57:59	Manual
LONDRIHOSP IMPORTACAO E EXPORTACAO DE PRODUTOS MEDICO HOSPITALARES EIRELI	42.650.279/0001-07	R\$ 65,00		12/09/2022 10:58:03	Manual

Mensagens do Item 34**Usuário Data/Hora Mensagem**

Sistema	12/09/2022 09:18:57	O ITEM 34 foi ordenado e classificado. Boa sorte!
Sistema	12/09/2022 10:50:42	O ITEM 34 está na fase competitiva e sua disputa durará 10 (dez) minutos . Sr(s). Fornecedor(es), não havendo novos lances nos últimos 02 (dois) minutos da fase competitiva o ITEM 34 será encerrado automaticamente!
Sistema	12/09/2022 11:00:42	Como não houve lances nos últimos 02 (dois) minutos da fase competitiva o ITEM 34 foi encerrado SEM a prorrogação automática.
Sistema	12/09/2022 12:05:16	O ITEM 34 está em negociação e ficará aberto para lances pelo período de 10 minutos .
Sistema	12/09/2022 12:15:19	O tempo de negociação está encerrado .
Sistema	12/09/2022 13:40:44	O fornecedor LONDRIHOSP IMPORTACAO E EXPORTACAO DE PRODUTOS MEDICO HOSPITALARES EIRELI venceu o ITEM - 34 pelo valor de R\$65,00 .
Sistema	19/09/2022 15:36:01	Srs. licitantes, após a análise dos documentos inseridos na plataforma, hei por bem, HABILITAR o fornecedor LONDRIHOSP IMPORTACAO E EXPORTACAO DE PRODUTOS MEDICO HOSPITALARES EIRELI -42.650.279/0001-07 , tendo em vista, que cumpriu os requisitos habilitatórios exigidos no instrumento convocatório.

MATÕES DO NORTE / MA	
PROC.	1804001/2022
FLS.	2360
RUB.	

Mensagens do Item 34**Usuário Data/Hora Mensagem**

Sistema	19/09/2022 15:37:11	Sr(s). fornecedor(es) está aberto o prazo de 30 minutos para intenção de recurso, se houver interesse em recorrer esse o momento para se manifestar.
Sistema	19/09/2022 16:07:14	Despacho: <i>Pela ausência de manifestação de intenção de recurso, operou-se a decadência do direito de recorrer administrativamente, nos termos previsto no instrumento editalício.</i>
Sistema	21/09/2022 09:54:27	Sr(s). fornecedor(es) está aberto o prazo de 30 minutos para intenção de recurso, se houver interesse em recorrer esse o momento para se manifestar.
Sistema	21/09/2022 10:24:30	Despacho: <i>Pela ausência de manifestação de intenção de recurso, operou-se a decadência do direito de recorrer administrativamente, nos termos previsto no instrumento editalício.</i>
Sistema	21/09/2022 10:35:29	A disputa do ITEM 34 está encerrada. Despacho: .

Classificação Final do Item 34

Posição	Licitante	CNPJ	Melhor Oferta R\$
1º	LONDRIHOSP IMPORTACAO E EXPORTACAO DE PRODUTOS MEDICO HOSPITALARES EIRELI	42.650.279/0001-07	R\$ 65,00
2º	ASCLEPIOS EQUIPAMENTOS HOSPITALARES EIRELI	33.068.320/0001-32	R\$ 68,00
3º	QUICKBUM E COMMERCE EIRELI	30.323.616/0001-64	R\$ 103,00
4º	BRUMED COMERCIO ATACADISTA E MANUTENCAO DE EQUIPAMENTOS HOSPITALARES EIRELI	31.770.650/0001-40	R\$ 350,00
5º	HOSP MED DIST. DE MEDICAMENTOS E PRODUTOS HOSPITALARES E LIMPEZA LTDA	38.890.258/0001-83	R\$ 725,00
6º	W S TRINDADE EIRELI	07.934.454/0001-89	R\$ 725,97

Histórico de propostas, lances e mensagens**Propostas Inicias do Item 35**

ID	Fornecedor	CNPJ	Marca	Modelo	Proposta		
					R\$	Situação	Motivo
3306	BRUMED COMERCIO ATACADISTA E MANUTENCAO DE EQUIPAMENTOS HOSPITALARES EIRELI	31770650000140	GG	MD	R\$ 700,00	Classificada	--
29091	ANDREIA LORENZI ME	17189700000179	ALFRS	ALF FRA	R\$ 772,00	Classificada	--

MATÕES DO NORTE / MA	
PROC.	1804001/2022
FLS.	3361
RUB.	

Propostas Iniciais do Item 35

ID	Fornecedor	CNPJ	Marca	Modelo	Proposta		Motivo
					R\$	Situação	
69168	QUICKBUM E COMMERCE EIRELI	30323616000164	MEDPEJ-Foco Ambulatorial de Led FL4000 H sem espelho	MEDPEJ- Foco Ambulatorial de Led FL4000 H sem espelho	R\$ 770,00	Classificada	--
54472	EXPANSAO COMERCIO LTDA	31504008000119	MODELO MOVEIS	MM-130	R\$ 765,00	Classificada	--
71492	E DANTAS BRANDAO - EIRELI	14222220000174	DISTRIMOVEIS	foco-clinico	R\$ 772,00	Classificada	--
54464	GG INDUSTRIA DE EQUIPAMENTOS MEDICOS LTDA	26965679000147	GG	MD100	R\$ 772,42	Classificada	--
90998	W S TRINDADE EIRELI	07934454000189	MODELO MOVEIS	MODELO MOVEIS	R\$ 772,42	Classificada	--
74697	LONDRIHOSP IMPORTACAO E EXPORTACAO DE PRODUTOS MEDICO HOSPITALARES EIRELI	42650279000107	RENASCER	LED	R\$ 770,00	Classificada	--
7255	SERRANA DISTRIBUIDORA LTDA	30313649000123	RUBMED	/RB-2026	R\$ 772,45	Classificada	--

Lances do Item 35

Fornecedor	CNPJ	Valor Lance R\$	Data/Hora	Tipo
SERRANA DISTRIBUIDORA LTDA	30.313.649/0001- 23	R\$ 772,45	12/09/2022 08:33:58	Classificado
GG INDUSTRIA DE EQUIPAMENTOS MEDICOS LTDA	26.965.679/0001- 47	R\$ 772,42	09/09/2022 16:36:25	Classificado
W S TRINDADE EIRELI	07.934.454/0001- 89	R\$ 772,42	09/09/2022 17:02:44	Classificado
ANDREIA LORENZI ME	17.189.700/0001- 79	R\$ 772,00	09/09/2022 09:48:23	Fornecedor Inabilitado
E DANTAS BRANDAO - EIRELI	14.222.220/0001- 74	R\$ 772,00	09/09/2022 16:29:48	Fornecedor Inabilitado
QUICKBUM E COMMERCE EIRELI	30.323.616/0001- 64	R\$ 770,00	09/09/2022 11:31:02	Classificado
LONDRIHOSP IMPORTACAO E EXPORTACAO DE PRODUTOS MEDICO HOSPITALARES EIRELI	42.650.279/0001- 07	R\$ 770,00	09/09/2022 17:47:05	Classificado
EXPANSAO COMERCIO LTDA	31.504.008/0001- 19	R\$ 765,00	09/09/2022 16:06:06	Classificado

Lances do Item 35

Valor

Lance

Fornecedor	CNPJ	R\$	Data/Hora	Tipo
BRUMED COMERCIO ATACADISTA E MANUTENCAO DE EQUIPAMENTOS HOSPITALARES EIRELI	31.770.650/0001-40	R\$ 700,00	06/09/2022 13:35:45	Classificado
EXPANSAO COMERCIO LTDA	31.504.008/0001-19	R\$ 699,00	12/09/2022 10:51:05	Manual
W S TRINDADE EIRELI	07.934.454/0001-89	R\$ 698,00	12/09/2022 10:51:35	Manual
GG INDUSTRIA DE EQUIPAMENTOS MEDICOS LTDA	26.965.679/0001-47	R\$ 697,00	12/09/2022 10:51:53	Manual
W S TRINDADE EIRELI	07.934.454/0001-89	R\$ 696,00	12/09/2022 10:53:00	Manual
GG INDUSTRIA DE EQUIPAMENTOS MEDICOS LTDA	26.965.679/0001-47	R\$ 690,00	12/09/2022 10:53:12	Manual
QUICKBUM E COMMERCE EIRELI	30.323.616/0001-64	R\$ 680,00	12/09/2022 10:53:19	Manual
SERRANA DISTRIBUIDORA LTDA	30.313.649/0001-23	R\$ 678,00	12/09/2022 10:53:27	Manual
GG INDUSTRIA DE EQUIPAMENTOS MEDICOS LTDA	26.965.679/0001-47	R\$ 677,00	12/09/2022 10:53:32	Manual
W S TRINDADE EIRELI	07.934.454/0001-89	R\$ 676,00	12/09/2022 10:53:50	Intermediario
SERRANA DISTRIBUIDORA LTDA	30.313.649/0001-23	R\$ 675,00	12/09/2022 10:53:47	Manual
W S TRINDADE EIRELI	07.934.454/0001-89	R\$ 674,00	12/09/2022 10:53:53	Manual
GG INDUSTRIA DE EQUIPAMENTOS MEDICOS LTDA	26.965.679/0001-47	R\$ 670,00	12/09/2022 10:53:56	Manual
QUICKBUM E COMMERCE EIRELI	30.323.616/0001-64	R\$ 615,00	12/09/2022 10:54:09	Manual
W S TRINDADE EIRELI	07.934.454/0001-89	R\$ 614,00	12/09/2022 10:54:14	Manual
GG INDUSTRIA DE EQUIPAMENTOS MEDICOS LTDA	26.965.679/0001-47	R\$ 610,00	12/09/2022 10:54:22	Manual
ANDREIA LORENZI ME	17.189.700/0001-79	R\$ 550,00	12/09/2022 10:54:30	Fornecedor Inabilitado
GG INDUSTRIA DE EQUIPAMENTOS MEDICOS LTDA	26.965.679/0001-47	R\$ 549,00	12/09/2022 10:54:40	Manual
GG INDUSTRIA DE EQUIPAMENTOS MEDICOS LTDA	26.965.679/0001-47	R\$ 539,05	12/09/2022 10:55:01	Intermediario
BRUMED COMERCIO ATACADISTA E MANUTENCAO DE EQUIPAMENTOS HOSPITALARES EIRELI	31.770.650/0001-40	R\$ 500,00	12/09/2022 10:54:47	Manual

MATÕES DO NORTE / MA	
PROC.	15070012022
FLS.	2363
RUB.	111

Lances do Item 35

Fornecedor	CNPJ	Valor Lance R\$	Data/Hora	Tipo
SERRANA DISTRIBUIDORA LTDA	30.313.649/0001-23	R\$ 499,00	12/09/2022 10:55:07	Manual
LONDRIHOSP IMPORTACAO E EXPORTACAO DE PRODUTOS MEDICO HOSPITALARES EIRELI	42.650.279/0001-07	R\$ 490,00	12/09/2022 10:55:11	Manual
ANDREIA LORENZI ME	17.189.700/0001-79	R\$ 420,00	12/09/2022 10:55:19	Fornecedor Inabilitado
SERRANA DISTRIBUIDORA LTDA	30.313.649/0001-23	R\$ 419,00	12/09/2022 10:55:26	Manual
LONDRIHOSP IMPORTACAO E EXPORTACAO DE PRODUTOS MEDICO HOSPITALARES EIRELI	42.650.279/0001-07	R\$ 410,00	12/09/2022 10:55:31	Manual
SERRANA DISTRIBUIDORA LTDA	30.313.649/0001-23	R\$ 409,00	12/09/2022 10:56:08	Manual
LONDRIHOSP IMPORTACAO E EXPORTACAO DE PRODUTOS MEDICO HOSPITALARES EIRELI	42.650.279/0001-07	R\$ 400,00	12/09/2022 10:56:19	Manual

Mensagens do Item 35

Usuário Data/Hora Mensagem

Sistema	12/09/2022 09:18:57	O ITEM 35 foi ordenado e classificado. Boa sorte!
Sistema	12/09/2022 10:50:42	O ITEM 35 está na fase competitiva e sua disputa durará 10 (dez) minutos . Sr(s). Fornecedor(es), não havendo novos lances nos últimos 02 (dois) minutos da fase competitiva o ITEM 35 será encerrado automaticamente!
Sistema	12/09/2022 11:00:42	Como não houve lances nos últimos 02 (dois) minutos da fase competitiva o ITEM 35 foi encerrado SEM a prorrogação automática.
Sistema	12/09/2022 12:05:16	O ITEM 35 está em negociação e ficará aberto para lances pelo período de 10 minutos .
Sistema	12/09/2022 12:15:19	O tempo de negociação está encerrado .
Sistema	12/09/2022 13:40:44	O fornecedor LONDRIHOSP IMPORTACAO E EXPORTACAO DE PRODUTOS MEDICO HOSPITALARES EIRELI venceu o ITEM - 35 pelo valor de R\$400,00 .
Sistema	15/09/2022 11:11:59	Empresa: ANDREIA LORENZI ME - 17189700000179 , INABILITADA por descumprir as regras do Edital, conforme despacho: Motivo: A empresa não apresentou notas explicativas junto ao balanço patrimonial, as notas explicativas são demonstrações contábeis conforme solicitado no item do edital 9.10.2. Balanço patrimonial e demonstrações contábeis do último exercício social.!
Sistema	19/09/2022 15:33:39	Empresa: E DANTAS BRANDAO - EIRELI - 14222220000174 , INABILITADA por descumprir as regras do Edital, conforme despacho: O licitante anexou apenas o Cartão de CNPJ nos documentos de Habilitação, descumprindo totalmente os documentos de Habilitação exigidos em edital.!

MATÕES DO NORTE / MA	
PROC.	3807001/2022
FLS.	2364
RUB.	

Mensagens do Item 35**Usuário Data/Hora Mensagem**

Sistema	19/09/2022 15:36:01	Srs. licitantes, após a análise dos documentos inseridos na plataforma, hei por bem, HABILITAR o fornecedor LONDRIHOSP IMPORTACAO E EXPORTACAO DE PRODUTOS MEDICO HOSPITALARES EIRELI -42.650.279/0001-07 , tendo em vista, que cumpriu os requisitos habilitatórios exigidos no instrumento convocatório.
Sistema	19/09/2022 15:37:11	Sr(s). fornecedor(es) está aberto o prazo de 30 minutos para intenção de recurso, se houver interesse em recorrer esse o momento para se manifestar.
Sistema	19/09/2022 16:07:14	Despacho: <i>Pela ausência de manifestação de intenção de recurso, operou-se a decadência do direito de recorrer administrativamente, nos termos previsto no instrumento editalício.</i>
Sistema	21/09/2022 09:54:27	Sr(s). fornecedor(es) está aberto o prazo de 30 minutos para intenção de recurso, se houver interesse em recorrer esse o momento para se manifestar.
Sistema	21/09/2022 10:24:30	Despacho: <i>Pela ausência de manifestação de intenção de recurso, operou-se a decadência do direito de recorrer administrativamente, nos termos previsto no instrumento editalício.</i>
Sistema	21/09/2022 10:35:29	A disputa do ITEM 35 está encerrada. Despacho: .

Classificação Final do Item 35

Posição	Licitante	CNPJ	Melhor Oferta R\$
1º	LONDRIHOSP IMPORTACAO E EXPORTACAO DE PRODUTOS MEDICO HOSPITALARES EIRELI	42.650.279/0001-07	R\$ 400,00
2º	SERRANA DISTRIBUIDORA LTDA	30.313.649/0001-23	R\$ 409,00
3º	BRUMED COMERCIO ATACADISTA E MANUTENCAO DE EQUIPAMENTOS HOSPITALARES EIRELI	31.770.650/0001-40	R\$ 500,00
4º	GG INDUSTRIA DE EQUIPAMENTOS MEDICOS LTDA	26.965.679/0001-47	R\$ 539,05
5º	W S TRINDADE EIRELI	07.934.454/0001-89	R\$ 614,00
6º	QUICKBUM E COMMERCE EIRELI	30.323.616/0001-64	R\$ 615,00
7º	EXPANSAO COMERCIO LTDA	31.504.008/0001-19	R\$ 699,00

Histórico de propostas, lances e mensagens**Mensagens do Item 36****Usuário Data/Hora Mensagem**

Sistema	12/09/2022 09:18:53	Despacho. <i>Torna público para conhecimento dos interessados, que foi declarado DESERTO, pela ausência de interessados no ITEM 36.</i>
---------	------------------------	---

Histórico de propostas, lances e mensagens**Propostas Inicias do Item 37**

MATÕES DO NORTE / MA
PROC. 1307001/2022
FLS. 2365

Propostas Iniciais do Item 37

ID	Fornecedor	CNPJ	Marca	Modelo	R\$	Situação	Motivo
50834	EXPANSAO COMERCIO LTDA	31504008000119	MEDLEVENSOHN	ON CALL PLUS	R\$ 180,00	Classificada	--
64611	W S TRINDADE EIRELI	07934454000189	GTECH	GTECH	R\$ 184,67	Classificada	--
59258	HOSP MED DIST. DE MEDICAMENTOS E PRODUTOS HOSPITALARES E LIMPEZA LTDA	38890258000183	Medlevenoohn	On call Plus	R\$ 184,00	Classificada	--

Lances do Item 37

Fornecedor	CNPJ	Valor Lance R\$	Data/Hora	Tipo
W S TRINDADE EIRELI	07.934.454/0001-89	R\$ 184,67	09/09/2022 17:02:44	Classificado
HOSP MED DIST. DE MEDICAMENTOS E PRODUTOS HOSPITALARES E LIMPEZA LTDA	38.890.258/0001-83	R\$ 184,00	11/09/2022 08:22:29	Classificado
EXPANSAO COMERCIO LTDA	31.504.008/0001-19	R\$ 180,00	09/09/2022 16:06:06	Classificado
HOSP MED DIST. DE MEDICAMENTOS E PRODUTOS HOSPITALARES E LIMPEZA LTDA	38.890.258/0001-83	R\$ 179,00	12/09/2022 10:51:56	Manual
EXPANSAO COMERCIO LTDA	31.504.008/0001-19	R\$ 175,00	12/09/2022 10:55:34	Manual
EXPANSAO COMERCIO LTDA	31.504.008/0001-19	R\$ 174,00	12/09/2022 10:56:52	Manual

Mensagens do Item 37

Usuário	Data/Hora	Mensagem
Sistema	12/09/2022 09:18:57	O ITEM 37 foi ordenado e classificado. Boa sorte!
Sistema	12/09/2022 10:50:42	O ITEM 37 está na fase competitiva e sua disputa durará 10 (dez) minutos. Sr(s) Fornecedor(es), não havendo novos lances nos últimos 02 (dois) minutos da fase competitiva o ITEM 37 será encerrado automaticamente!
Sistema	12/09/2022 11:00:42	Como não houve lances nos últimos 02 (dois) minutos da fase competitiva o ITEM 37 foi encerrado SEM a prorrogação automática.
Sistema	12/09/2022 12:05:16	O ITEM 37 está em negociação e ficará aberto para lances pelo período de 10 minutos.
Sistema	12/09/2022 12:15:19	O tempo de negociação está encerrado.

MATÕES DO NORTE / MA	
PROC.	0304001/2022
FLS.	2366
RUB.	

Mensagens do Item 37**Usuário Data/Hora Mensagem**

Sistema	12/09/2022 13:40:44	O fornecedor EXPANSAO COMERCIO LTDA venceu o ITEM - 37 pelo valor de R\$174,00 .
Sistema	19/09/2022 15:36:59	Srs. licitantes, após a análise dos documentos inseridos na plataforma, hei por bem, HABILITAR o fornecedor EXPANSAO COMERCIO LTDA -31.504.008/0001-19 , tendo em vista, que cumpriu os requisitos habilitatórios exigidos no instrumento convocatório.
Sistema	19/09/2022 15:37:11	Sr(s). fornecedor(es) está aberto o prazo de 30 minutos para intenção de recurso, se houver interesse em recorrer esse o momento para se manifestar.
Sistema	19/09/2022 16:07:14	Despacho: <i>Pela ausência de manifestação de intenção de recurso, operou-se a decadência do direito de recorrer administrativamente, nos termos previsto no instrumento editalício.</i>
Sistema	21/09/2022 09:54:27	Sr(s). fornecedor(es) está aberto o prazo de 30 minutos para intenção de recurso, se houver interesse em recorrer esse o momento para se manifestar.
Sistema	21/09/2022 10:24:30	Despacho: <i>Pela ausência de manifestação de intenção de recurso, operou-se a decadência do direito de recorrer administrativamente, nos termos previsto no instrumento editalício.</i>
Sistema	21/09/2022 10:35:29	A disputa do ITEM 37 está encerrada. Despacho: .

Classificação Final do Item 37

Posição	Licitante	CNPJ	Melhor Oferta R\$
1º	EXPANSAO COMERCIO LTDA	31.504.008/0001-19	R\$ 174,00
2º	HOSP MED DIST. DE MEDICAMENTOS E PRODUTOS HOSPITALARES E LIMPEZA LTDA	38.890.258/0001-83	R\$ 179,00
3º	W S TRINDADE EIRELI	07.934.454/0001-89	R\$ 184,67

Histórico de propostas, lances e mensagens**Mensagens do Item 38****Usuário Data/Hora Mensagem**

Sistema	12/09/2022 09:18:53	Despacho. <i>Torna público para conhecimento dos interessados, que foi declarado DESERTO, pela ausência de interessados no ITEM 38.</i>
---------	------------------------	---

Histórico de propostas, lances e mensagens**Propostas Iniciais do Item 39**

ID	Fornecedor	CNPJ	Marca	Modelo	Proposta		Motivo
					R\$	Situação	
14698	ANDREIA LORENZI ME	17189700000179	ALFRS	ALF L4Q	R\$ 1.086,00	Classificada	--

MATÕES DO NORTE / MA	
PROC.	180700/2022
FLS.	23607
RUB.	

Propostas Iniciais do Item 39

ID	Fornecedor	CNPJ	Marca	Modelo	Proposta R\$	Situação	Motivo
57273	EXPANSAO COMERCIO LTDA	31504008000119	MEDLEVENSOHN	ON CALL PLUS	R\$ 180,00	Desclassificada	Valor muito abaixo do estimado.
30424	E DANTAS BRANDAO - EIRELI	14222220000174	DISTRIMOVEIS	long-04lg	R\$ 1.086,00	Classificada	--
56665	W S TRINDADE EIRELI	07934454000189	MODELO MOVEIS	MODELO MOVEIS	R\$ 1.086,83	Classificada	--
11425	M. F. BARBOSA DE SOUSA	08888351000192	QUALITY	QUALITY	R\$ 902,20	Classificada	--
6997	HOSP MED DIST. DE MEDICAMENTOS E PRODUTOS HOSPITALARES E LIMPEZA LTDA	38890258000183	Millamoveis	Unidade	R\$ 1.086,00	Classificada	--

Lances do Item 39

Fornecedor	CNPJ	Valor Lance R\$	Data/Hora	Tipo
W S TRINDADE EIRELI	07.934.454/0001-89	R\$ 1.086,83	09/09/2022 17:02:44	Classificado
ANDREIA LORENZI ME	17.189.700/0001-79	R\$ 1.086,00	09/09/2022 09:48:23	Fornecedor Inabilitado
E DANTAS BRANDAO - EIRELI	14.222.220/0001-74	R\$ 1.086,00	09/09/2022 16:29:48	Fornecedor Inabilitado
HOSP MED DIST. DE MEDICAMENTOS E PRODUTOS HOSPITALARES E LIMPEZA LTDA	38.890.258/0001-83	R\$ 1.086,00	11/09/2022 08:22:29	Classificado
M. F. BARBOSA DE SOUSA	08.888.351/0001-92	R\$ 902,20	09/09/2022 23:58:38	Fornecedor Inabilitado
ANDREIA LORENZI ME	17.189.700/0001-79	R\$ 850,00	12/09/2022 10:54:11	Fornecedor Inabilitado

Mensagens do Item 39

Usuário Data/Hora Mensagem

Sistema	12/09/2022 09:18:57	O ITEM 39 foi ordenado e classificado. Boa sorte!
Sistema	12/09/2022 09:18:57	Despacho. Fornecedor: 57273, sua proposta, foi DESCLASSIFICADA pelo motivo abaixo: Valor muito abaixo do estimado.!

MATÕES DO NORTE / MA	
PROC.	1209001-1202 2
FLS.	2368
RUB.	AB

Mensagens do Item 39

Usuário	Data/Hora	Mensagem
Sistema	12/09/2022 10:50:42	O ITEM 39 está na fase competitiva e sua disputa durará 10 (dez) minutos . Sr(s). Fornecedor(es), não havendo novos lances nos últimos 02 (dois) minutos da fase competitiva o ITEM 39 será encerrado automaticamente!
Sistema	12/09/2022 11:00:42	Como não houve lances nos últimos 02 (dois) minutos da fase competitiva o ITEM 39 foi encerrado SEM a prorrogação automática.
Sistema	12/09/2022 12:05:16	O ITEM 39 está em negociação e ficará aberto para lances pelo período de 10 minutos .
Sistema	12/09/2022 12:15:19	O tempo de negociação está encerrado .
Sistema	12/09/2022 13:40:44	O fornecedor ANDREIA LORENZI ME venceu o ITEM - 39 pelo valor de R\$850,00 .
Sistema	15/09/2022 11:12:00	Empresa: ANDREIA LORENZI ME - 17189700000179, INABILITADA por descumprir as regras do Edital, conforme despacho: Motivo: A empresa não apresentou notas explicativas junto ao balanço patrimonial, as notas explicativas são demonstrações contábeis conforme solicitado no item do edital 9.10.2. Balanço patrimonial e demonstrações contábeis do último exercício social.!
Sistema	15/09/2022 11:12:00	O fornecedor M. F. BARBOSA DE SOUSA venceu o ITEM - 39 pelo valor de R\$902,20 .
Sistema	15/09/2022 11:17:41	Empresa: M. F. BARBOSA DE SOUSA - 08888351000192, INABILITADA por descumprir as regras do Edital, conforme despacho: Motivo 1: A empresa não atendeu ao item do edital 9.9.6. Prova de regularidade junto à Fazenda Estadual, através da Certidão Negativa de Débitos e Certidão Negativa da Dívida Ativa ou Certidão Conjunta, emitida pela Secretaria da Fazenda Estadual onde a empresa for sediada, a empresa não enviou Certidão de Dívida Ativa Estadual. Motivo 2: A empresa apresentou Livro Diário incompleto, o livro contem o total de 54 paginas, foi apresentado apenas as paginas 1,34 a 36, 50 a 54. Também não foi apresentado as Notas Explicativas, as notas explicativas são demonstrações contábeis conforme solicitado no item do edital 9.10.2. Balanço patrimonial e demonstrações contábeis do último exercício social.!
Sistema	15/09/2022 11:17:42	Necessário se fez o sorteio pelo sistema eletrônico dentre as propostas empatadas, da seguinte forma: ID: 30424 - Data Prop.: 09/09/2022 16:29:48 ficou classificado em 1º lugar . ID: 6997 - Data Prop.: 11/09/2022 08:22:29 ficou classificado em 2º lugar .
Sistema	15/09/2022 11:17:42	O fornecedor E DANTAS BRANDAO - EIRELI venceu o ITEM - 39 pelo valor de R\$1.086,00 .
Sistema	19/09/2022 15:33:40	Empresa: E DANTAS BRANDAO - EIRELI - 14222220000174, INABILITADA por descumprir as regras do Edital, conforme despacho: O licitante anexou apenas o Cartão de CNPJ nos documentos de Habilitação, descumprindo totalmente os documentos de Habilitação exigidos em edital.!
Sistema	19/09/2022 15:33:41	O fornecedor HOSP MED DIST. DE MEDICAMENTOS E PRODUTOS HOSPITALARES E LIMPEZA LTDA venceu o ITEM - 39 pelo valor de R\$1.086,00 .
Sistema	19/09/2022 15:36:27	Srs. licitantes, após a análise dos documentos inseridos na plataforma, hei por bem, HABILITAR o fornecedor HOSP MED DIST. DE MEDICAMENTOS E PRODUTOS HOSPITALARES E LIMPEZA LTDA -38.890.258/0001-83 , tendo em vista, que cumpriu os requisitos habilitatórios exigidos no instrumento convocatório.
Sistema	19/09/2022 15:37:11	Sr(s). fornecedor(es) está aberto o prazo de 30 minutos para intenção de recurso, se houver interesse em recorrer esse o momento para se manifestar.

PROC. 1507004/2022
 FLS. 2369
 RUB. 10

Mensagens do Item 39**Usuário Data/Hora Mensagem**

Sistema	19/09/2022 16:07:14	Despacho: Pela ausência de manifestação de intenção de recurso, operou-se a decadência do direito de recorrer administrativamente, nos termos previsto no instrumento editalício.
Sistema	21/09/2022 09:54:27	Sr(s). fornecedor(es) está aberto o prazo de 30 minutos para intenção de recurso, se houver interesse em recorrer esse o momento para se manifestar.
Sistema	21/09/2022 10:24:30	Despacho: Pela ausência de manifestação de intenção de recurso, operou-se a decadência do direito de recorrer administrativamente, nos termos previsto no instrumento editalício.
Sistema	21/09/2022 10:35:29	A disputa do ITEM 39 está encerrada. Despacho: .

Classificação Final do Item 39

Posição	Licitante	CNPJ	Melhor Oferta R\$
1º	HOSP MED DIST. DE MEDICAMENTOS E PRODUTOS HOSPITALARES E LIMPEZA LTDA	38.890.258/0001-83	R\$ 1.086,00
2º	W S TRINDADE EIRELI	07.934.454/0001-89	R\$ 1.086,83

Histórico de propostas, lances e mensagens**Propostas Iniciais do Item 40**

ID	Fornecedor	CNPJ	Marca	Modelo	Proposta		
					R\$	Situação	Motivo
28428	EXPANSAO COMERCIO LTDA	31504008000119	SÓ AÇO	PA1249	R\$ 980,00	Classificada	--
74590	E DANTAS BRANDAO - EIRELI	14222220000174	DISTRIMOVEIS	long-03lg	R\$ 989,00	Classificada	--
32849	W S TRINDADE EIRELI	07934454000189	MODELO MOVEIS	MODELO MOVEIS	R\$ 989,62	Classificada	--
63747	HOSP MED DIST. DE MEDICAMENTOS E PRODUTOS HOSPITALARES E LIMPEZA LTDA	38890258000183	Millamoveis	Unidade	R\$ 989,00	Classificada	--
16876	SERRANA DISTRIBUIDORA LTDA	30313649000123	NOBRE/	LONG	R\$ 989,62	Classificada	--

Lances do Item 40

Fornecedor	CNPJ	Valor Lance		Data/Hora	Tipo
		R\$			
W S TRINDADE EIRELI	07.934.454/0001-89	R\$ 989,62		09/09/2022 17:02:44	Classificado

MATÕES DO NORTE / MA	
PROC.	1807001/2022
FLS.	2340
RUB.	10

Lances do Item 40

Fornecedor	CNPJ	Valor Lance R\$	Data/Hora	Tipo
SERRANA DISTRIBUIDORA LTDA	30.313.649/0001-23	R\$ 989,62	12/09/2022 08:33:58	Classificado
E DANTAS BRANDAO EIRELI	14.222.220/0001-74	R\$ 989,00	09/09/2022 16:29:48	Fornecedor Inabilitado
HOSP MED DIST. DE MEDICAMENTOS E PRODUTOS HOSPITALARES E LIMPEZA LTDA	38.890.258/0001-83	R\$ 989,00	11/09/2022 08:22:29	Classificado
EXPANSAO COMERCIO LTDA	31.504.008/0001-19	R\$ 980,00	09/09/2022 16:06:06	Classificado
EXPANSAO COMERCIO LTDA	31.504.008/0001-19	R\$ 979,00	12/09/2022 10:51:38	Manual
W S TRINDADE EIRELI	07.934.454/0001-89	R\$ 978,00	12/09/2022 10:53:34	Manual
SERRANA DISTRIBUIDORA LTDA	30.313.649/0001-23	R\$ 970,00	12/09/2022 10:53:44	Manual
EXPANSAO COMERCIO LTDA	31.504.008/0001-19	R\$ 965,00	12/09/2022 10:55:41	Manual
SERRANA DISTRIBUIDORA LTDA	30.313.649/0001-23	R\$ 964,00	12/09/2022 10:56:20	Manual
EXPANSAO COMERCIO LTDA	31.504.008/0001-19	R\$ 963,00	12/09/2022 10:56:25	Manual
SERRANA DISTRIBUIDORA LTDA	30.313.649/0001-23	R\$ 960,00	12/09/2022 10:56:35	Manual
EXPANSAO COMERCIO LTDA	31.504.008/0001-19	R\$ 955,00	12/09/2022 10:56:42	Manual
SERRANA DISTRIBUIDORA LTDA	30.313.649/0001-23	R\$ 954,00	12/09/2022 10:57:19	Manual
EXPANSAO COMERCIO LTDA	31.504.008/0001-19	R\$ 953,00	12/09/2022 10:57:30	Manual
SERRANA DISTRIBUIDORA LTDA	30.313.649/0001-23	R\$ 952,00	12/09/2022 10:57:44	Manual
EXPANSAO COMERCIO LTDA	31.504.008/0001-19	R\$ 950,00	12/09/2022 10:57:54	Manual
SERRANA DISTRIBUIDORA LTDA	30.313.649/0001-23	R\$ 948,00	12/09/2022 10:58:09	Manual
EXPANSAO COMERCIO LTDA	31.504.008/0001-19	R\$ 945,00	12/09/2022 10:58:14	Manual
SERRANA DISTRIBUIDORA LTDA	30.313.649/0001-23	R\$ 944,00	12/09/2022 10:58:33	Manual
EXPANSAO COMERCIO LTDA	31.504.008/0001-19	R\$ 943,00	12/09/2022 10:58:38	Manual

MATÕES DO NORTE / MA	
PROC. 1504001	12022
FLS. 2342	
RUB. AD	

Lances do Item 40

Fornecedor	CNPJ	Valor Lance R\$	Data/Hora	Tipo
SERRANA DISTRIBUIDORA LTDA	30.313.649/0001-23	R\$ 941,00	12/09/2022 10:58:45	Manual
EXPANSAO COMERCIO LTDA	31.504.008/0001-19	R\$ 940,00	12/09/2022 10:58:50	Manual
SERRANA DISTRIBUIDORA LTDA	30.313.649/0001-23	R\$ 938,00	12/09/2022 10:59:07	Manual
EXPANSAO COMERCIO LTDA	31.504.008/0001-19	R\$ 937,00	12/09/2022 10:59:12	Manual
SERRANA DISTRIBUIDORA LTDA	30.313.649/0001-23	R\$ 936,00	12/09/2022 10:59:23	Manual
EXPANSAO COMERCIO LTDA	31.504.008/0001-19	R\$ 935,00	12/09/2022 10:59:27	Manual
SERRANA DISTRIBUIDORA LTDA	30.313.649/0001-23	R\$ 931,00	12/09/2022 10:59:45	Manual
EXPANSAO COMERCIO LTDA	31.504.008/0001-19	R\$ 930,00	12/09/2022 10:59:50	Manual
SERRANA DISTRIBUIDORA LTDA	30.313.649/0001-23	R\$ 928,00	12/09/2022 11:00:35	Manual
EXPANSAO COMERCIO LTDA	31.504.008/0001-19	R\$ 925,00	12/09/2022 11:00:40	Manual
SERRANA DISTRIBUIDORA LTDA	30.313.649/0001-23	R\$ 924,00	12/09/2022 11:01:06	Manual
EXPANSAO COMERCIO LTDA	31.504.008/0001-19	R\$ 920,00	12/09/2022 11:01:12	Manual
SERRANA DISTRIBUIDORA LTDA	30.313.649/0001-23	R\$ 918,00	12/09/2022 11:01:19	Manual
EXPANSAO COMERCIO LTDA	31.504.008/0001-19	R\$ 915,00	12/09/2022 11:01:24	Manual
SERRANA DISTRIBUIDORA LTDA	30.313.649/0001-23	R\$ 914,00	12/09/2022 11:01:36	Manual
EXPANSAO COMERCIO LTDA	31.504.008/0001-19	R\$ 910,00	12/09/2022 11:01:40	Manual
SERRANA DISTRIBUIDORA LTDA	30.313.649/0001-23	R\$ 908,00	12/09/2022 11:01:44	Manual
EXPANSAO COMERCIO LTDA	31.504.008/0001-19	R\$ 905,00	12/09/2022 11:01:49	Manual
SERRANA DISTRIBUIDORA LTDA	30.313.649/0001-23	R\$ 902,00	12/09/2022 11:02:39	Manual
EXPANSAO COMERCIO LTDA	31.504.008/0001-19	R\$ 900,00	12/09/2022 11:02:43	Manual

MATÕES DO NORTE / MA	
PROC.	1504004/2022
FLS.	2302
RUB.	AB

Lances do Item 40

Fornecedor	CNPJ	Valor Lance R\$	Data/Hora	Tipo
SERRANA DISTRIBUIDORA LTDA	30.313.649/0001-23	R\$ 899,00	12/09/2022 11:03:01	Manual
EXPANSAO COMERCIO LTDA	31.504.008/0001-19	R\$ 895,00	12/09/2022 11:03:16	Manual
SERRANA DISTRIBUIDORA LTDA	30.313.649/0001-23	R\$ 894,00	12/09/2022 11:03:27	Manual
EXPANSAO COMERCIO LTDA	31.504.008/0001-19	R\$ 890,00	12/09/2022 11:03:57	Manual
SERRANA DISTRIBUIDORA LTDA	30.313.649/0001-23	R\$ 888,00	12/09/2022 11:04:11	Manual
EXPANSAO COMERCIO LTDA	31.504.008/0001-19	R\$ 885,00	12/09/2022 11:04:28	Manual
SERRANA DISTRIBUIDORA LTDA	30.313.649/0001-23	R\$ 884,00	12/09/2022 11:04:33	Manual
EXPANSAO COMERCIO LTDA	31.504.008/0001-19	R\$ 880,00	12/09/2022 11:04:39	Manual
SERRANA DISTRIBUIDORA LTDA	30.313.649/0001-23	R\$ 878,00	12/09/2022 11:04:49	Manual
EXPANSAO COMERCIO LTDA	31.504.008/0001-19	R\$ 875,00	12/09/2022 11:04:55	Manual
SERRANA DISTRIBUIDORA LTDA	30.313.649/0001-23	R\$ 870,00	12/09/2022 11:05:00	Manual
EXPANSAO COMERCIO LTDA	31.504.008/0001-19	R\$ 855,00	12/09/2022 11:05:06	Manual
SERRANA DISTRIBUIDORA LTDA	30.313.649/0001-23	R\$ 850,00	12/09/2022 11:05:12	Manual
EXPANSAO COMERCIO LTDA	31.504.008/0001-19	R\$ 845,00	12/09/2022 11:05:17	Manual
SERRANA DISTRIBUIDORA LTDA	30.313.649/0001-23	R\$ 840,00	12/09/2022 11:05:31	Manual
EXPANSAO COMERCIO LTDA	31.504.008/0001-19	R\$ 830,00	12/09/2022 11:05:36	Manual
SERRANA DISTRIBUIDORA LTDA	30.313.649/0001-23	R\$ 820,00	12/09/2022 11:05:40	Manual
EXPANSAO COMERCIO LTDA	31.504.008/0001-19	R\$ 800,00	12/09/2022 11:05:45	Manual
SERRANA DISTRIBUIDORA LTDA	30.313.649/0001-23	R\$ 790,00	12/09/2022 11:05:51	Manual
EXPANSAO COMERCIO LTDA	31.504.008/0001-19	R\$ 785,00	12/09/2022 11:05:55	Manual

MATÕES DO NORTE / MA	
PROC.	1807001/2022
FLS.	2393
RUB.	

Lances do Item 40

Fornecedor	CNPJ	Valor Lance R\$	Data/Hora	Tipo
SERRANA DISTRIBUIDORA LTDA	30.313.649/0001-23	R\$ 780,00	12/09/2022 11:06:10	Manual
EXPANSAO COMERCIO LTDA	31.504.008/0001-19	R\$ 765,00	12/09/2022 11:06:28	Manual
SERRANA DISTRIBUIDORA LTDA	30.313.649/0001-23	R\$ 750,00	12/09/2022 11:06:35	Manual
EXPANSAO COMERCIO LTDA	31.504.008/0001-19	R\$ 745,00	12/09/2022 11:06:40	Manual
SERRANA DISTRIBUIDORA LTDA	30.313.649/0001-23	R\$ 740,00	12/09/2022 11:06:45	Manual
EXPANSAO COMERCIO LTDA	31.504.008/0001-19	R\$ 735,00	12/09/2022 11:06:51	Manual
SERRANA DISTRIBUIDORA LTDA	30.313.649/0001-23	R\$ 730,00	12/09/2022 11:06:56	Manual
EXPANSAO COMERCIO LTDA	31.504.008/0001-19	R\$ 729,00	12/09/2022 11:07:03	Manual
SERRANA DISTRIBUIDORA LTDA	30.313.649/0001-23	R\$ 725,00	12/09/2022 11:07:16	Manual
EXPANSAO COMERCIO LTDA	31.504.008/0001-19	R\$ 724,00	12/09/2022 11:07:22	Manual
SERRANA DISTRIBUIDORA LTDA	30.313.649/0001-23	R\$ 721,00	12/09/2022 11:07:53	Manual
EXPANSAO COMERCIO LTDA	31.504.008/0001-19	R\$ 720,00	12/09/2022 11:07:59	Manual
SERRANA DISTRIBUIDORA LTDA	30.313.649/0001-23	R\$ 718,00	12/09/2022 11:08:50	Manual
EXPANSAO COMERCIO LTDA	31.504.008/0001-19	R\$ 717,00	12/09/2022 11:08:58	Manual
SERRANA DISTRIBUIDORA LTDA	30.313.649/0001-23	R\$ 715,00	12/09/2022 11:09:11	Manual
EXPANSAO COMERCIO LTDA	31.504.008/0001-19	R\$ 714,00	12/09/2022 11:09:19	Manual
SERRANA DISTRIBUIDORA LTDA	30.313.649/0001-23	R\$ 712,00	12/09/2022 11:09:38	Manual
EXPANSAO COMERCIO LTDA	31.504.008/0001-19	R\$ 711,00	12/09/2022 11:09:51	Manual
SERRANA DISTRIBUIDORA LTDA	30.313.649/0001-23	R\$ 700,00	12/09/2022 11:10:19	Manual
EXPANSAO COMERCIO LTDA	31.504.008/0001-19	R\$ 699,00	12/09/2022 11:10:28	Manual

Lances do Item 40

Fornecedor	CNPJ	Valor Lance R\$	Data/Hora	Tipo
SERRANA DISTRIBUIDORA LTDA	30.313.649/0001-23	R\$ 690,00	12/09/2022 11:10:37	Manual
EXPANSAO COMERCIO LTDA	31.504.008/0001-19	R\$ 689,00	12/09/2022 11:10:42	Manual
SERRANA DISTRIBUIDORA LTDA	30.313.649/0001-23	R\$ 680,00	12/09/2022 11:10:55	Manual
EXPANSAO COMERCIO LTDA	31.504.008/0001-19	R\$ 679,00	12/09/2022 11:11:03	Manual
SERRANA DISTRIBUIDORA LTDA	30.313.649/0001-23	R\$ 670,00	12/09/2022 11:11:16	Manual
EXPANSAO COMERCIO LTDA	31.504.008/0001-19	R\$ 669,00	12/09/2022 11:11:23	Manual
SERRANA DISTRIBUIDORA LTDA	30.313.649/0001-23	R\$ 668,00	12/09/2022 11:11:28	Manual
EXPANSAO COMERCIO LTDA	31.504.008/0001-19	R\$ 667,00	12/09/2022 11:11:33	Manual
SERRANA DISTRIBUIDORA LTDA	30.313.649/0001-23	R\$ 660,00	12/09/2022 11:11:40	Manual
EXPANSAO COMERCIO LTDA	31.504.008/0001-19	R\$ 659,00	12/09/2022 11:11:49	Manual
SERRANA DISTRIBUIDORA LTDA	30.313.649/0001-23	R\$ 658,00	12/09/2022 11:11:55	Manual
EXPANSAO COMERCIO LTDA	31.504.008/0001-19	R\$ 657,00	12/09/2022 11:12:00	Manual
SERRANA DISTRIBUIDORA LTDA	30.313.649/0001-23	R\$ 655,00	12/09/2022 11:12:05	Manual
EXPANSAO COMERCIO LTDA	31.504.008/0001-19	R\$ 654,00	12/09/2022 11:12:09	Manual
SERRANA DISTRIBUIDORA LTDA	30.313.649/0001-23	R\$ 650,00	12/09/2022 11:12:30	Manual
EXPANSAO COMERCIO LTDA	31.504.008/0001-19	R\$ 649,00	12/09/2022 11:12:34	Manual
SERRANA DISTRIBUIDORA LTDA	30.313.649/0001-23	R\$ 645,00	12/09/2022 11:12:38	Manual
EXPANSAO COMERCIO LTDA	31.504.008/0001-19	R\$ 644,00	12/09/2022 11:12:49	Manual
SERRANA DISTRIBUIDORA LTDA	30.313.649/0001-23	R\$ 641,00	12/09/2022 11:12:54	Manual
EXPANSAO COMERCIO LTDA	31.504.008/0001-19	R\$ 640,00	12/09/2022 11:13:01	Manual

MATÕES DO NORTE / MA	
PROC.	1804001/2022
FLS.	2345
RUB.	10

Lances do Item 40

Fornecedor	CNPJ	Valor Lance R\$	Data/Hora	Tipo
SERRANA DISTRIBUIDORA LTDA	30.313.649/0001-23	R\$ 635,00	12/09/2022 11:13:13	Manual
EXPANSAO COMERCIO LTDA	31.504.008/0001-19	R\$ 634,00	12/09/2022 11:13:17	Manual
SERRANA DISTRIBUIDORA LTDA	30.313.649/0001-23	R\$ 632,00	12/09/2022 11:13:24	Manual
EXPANSAO COMERCIO LTDA	31.504.008/0001-19	R\$ 631,00	12/09/2022 11:13:28	Manual
SERRANA DISTRIBUIDORA LTDA	30.313.649/0001-23	R\$ 621,00	12/09/2022 11:13:36	Manual
EXPANSAO COMERCIO LTDA	31.504.008/0001-19	R\$ 620,00	12/09/2022 11:13:41	Manual
SERRANA DISTRIBUIDORA LTDA	30.313.649/0001-23	R\$ 615,00	12/09/2022 11:13:45	Manual
EXPANSAO COMERCIO LTDA	31.504.008/0001-19	R\$ 611,00	12/09/2022 11:13:52	Manual
SERRANA DISTRIBUIDORA LTDA	30.313.649/0001-23	R\$ 600,00	12/09/2022 11:14:06	Manual
SERRANA DISTRIBUIDORA LTDA	30.313.649/0001-23	R\$ 589,00	12/09/2022 11:14:28	Manual

Mensagens do Item 40**Usuário Data/Hora Mensagem**

Sistema	12/09/2022 09:18:57	O ITEM 40 foi ordenado e classificado. Boa sorte!
Sistema	12/09/2022 10:50:42	O ITEM 40 está na fase competitiva e sua disputa durará 10 (dez) minutos . Sr(s). Fornecedor(es), não havendo novos lances nos últimos 02 (dois) minutos da fase competitiva o ITEM 40 será encerrado automaticamente!
Sistema	12/09/2022 11:00:42	A etapa de envio de lances do ITEM 40 foi prorrogada automaticamente e será de 02 (dois) minutos . Boa sorte!
Sistema	12/09/2022 11:16:30	A prorrogação automática do ITEM 40 está encerrada.
Sistema	12/09/2022 12:05:16	O ITEM 40 está em negociação e ficará aberto para lances pelo período de 10 minutos .
Sistema	12/09/2022 12:15:19	O tempo de negociação está encerrado .
Sistema	12/09/2022 13:40:44	O fornecedor SERRANA DISTRIBUIDORA LTDA venceu o ITEM - 40 pelo valor de R\$589,00 .

MATÕES DO NORTE / MA	
PROC.	15040012021
FLS.	2376
RUB.	

Mensagens do Item 40**Usuário Data/Hora Mensagem**

Sistema	19/09/2022 15:33:40	Empresa: E DANTAS BRANDAO - EIRELI - 14222220000174, INABILITADA por descumprir as regras do Edital, conforme despacho: O licitante anexou apenas o Cartão de CNPJ nos documentos de Habilitação, descumprindo totalmente os documentos de Habilitação exigidos em edital.!
Sistema	19/09/2022 15:36:51	Srs. licitantes, após a análise dos documentos inseridos na plataforma, hei por bem, HABILITAR o fornecedor SERRANA DISTRIBUIDORA LTDA -30.313.649/0001-23 , tendo em vista, que cumpriu os requisitos habilitatórios exigidos no instrumento convocatório.
Sistema	19/09/2022 15:37:11	Sr(s). fornecedor(es) está aberto o prazo de 30 minutos para intenção de recurso, se houver interesse em recorrer esse o momento para se manifestar.
Sistema	19/09/2022 16:07:14	Despacho: <i>Pela ausência de manifestação de intenção de recurso, operou-se a decadência do direito de recorrer administrativamente, nos termos previsto no instrumento editalício.</i>
Sistema	21/09/2022 09:54:27	Sr(s). fornecedor(es) está aberto o prazo de 30 minutos para intenção de recurso, se houver interesse em recorrer esse o momento para se manifestar.
Sistema	21/09/2022 10:24:30	Despacho: <i>Pela ausência de manifestação de intenção de recurso, operou-se a decadência do direito de recorrer administrativamente, nos termos previsto no instrumento editalício.</i>
Sistema	21/09/2022 10:35:29	A disputa do ITEM 40 está encerrada. Despacho: .

Classificação Final do Item 40

Posição	Licitante	CNPJ	Melhor Oferta R\$
1º	SERRANA DISTRIBUIDORA LTDA	30.313.649/0001-23	R\$ 589,00
2º	EXPANSAO COMERCIO LTDA	31.504.008/0001-19	R\$ 611,00
3º	W S TRINDADE EIRELI	07.934.454/0001-89	R\$ 978,00
4º	HOSP MED DIST. DE MEDICAMENTOS E PRODUTOS HOSPITALARES E LIMPEZA LTDA	38.890.258/0001-83	R\$ 989,00

Histórico de propostas, lances e mensagens**Propostas Iniciais do Item 41**

ID	Fornecedor	CNPJ	Marca	Modelo	Proposta		Motivo
					R\$	Situação	
33519	ANDREIA LORENZI ME	17189700000179	ALFRS	ALF-MEC I 03	R\$ 1.386,00	Classificada	--
68664	E DANTAS BRANDAO - EIRELI	14222220000174	DISTRIMOVEIS	mac-clinica	R\$ 1.386,00	Classificada	--
3546	W S TRINDADE EIRELI	07934454000189	MODELO MOVEIS	MODELO MOVEIS	R\$ 1.386,28	Classificada	--

Propostas Iniciais do Item 41

ID	Fornecedor	CNPJ	Marca	Modelo	R\$	Situação	Motivo
52140	HOSP MED DIST. DE MEDICAMENTOS E PRODUTOS HOSPITALARES E LIMPEZA LTDA	38890258000183	BR Cirúrgica	Unidade	R\$ 1.386,00	Classificada	--

Lances do Item 41

Fornecedor	CNPJ	Valor Lance R\$	Data/Hora	Tipo
W S TRINDADE EIRELI	07.934.454/0001-89	R\$ 1.386,28	09/09/2022 17:02:44	Classificado
ANDREIA LORENZI ME	17.189.700/0001-79	R\$ 1.386,00	09/09/2022 09:48:23	Fornecedor Inabilitado
E DANTAS BRANDAO EIRELI	14.222.220/0001-74	R\$ 1.386,00	09/09/2022 16:31:08	Fornecedor Inabilitado
HOSP MED DIST. DE MEDICAMENTOS E PRODUTOS HOSPITALARES E LIMPEZA LTDA	38.890.258/0001-83	R\$ 1.386,00	11/09/2022 08:22:29	Classificado
ANDREIA LORENZI ME	17.189.700/0001-79	R\$ 1.350,00	12/09/2022 10:53:36	Fornecedor Inabilitado
HOSP MED DIST. DE MEDICAMENTOS E PRODUTOS HOSPITALARES E LIMPEZA LTDA	38.890.258/0001-83	R\$ 1.349,00	12/09/2022 10:57:46	Manual

Mensagens do Item 41

Usuário Data/Hora Mensagem

Sistema	12/09/2022 09:18:57	O ITEM 41 foi ordenado e classificado. Boa sorte!
Sistema	12/09/2022 10:50:42	O ITEM 41 está na fase competitiva e sua disputa durará 10 (dez) minutos . Sr(s). Fornecedor(es), não havendo novos lances nos últimos 02 (dois) minutos da fase competitiva o ITEM 41 será encerrado automaticamente!
Sistema	12/09/2022 10:55:00	O 33519 solicitou o cancelamento de seu lance no valor de: R\$ 1.350,00 . Pelo motivo abaixo: Lance no item errado..
Sistema	12/09/2022 11:00:43	Como não houve lances nos últimos 02 (dois) minutos da fase competitiva o ITEM 41 foi encerrado SEM a prorrogação automática.
Sistema	12/09/2022 11:03:12	Fornecedor: 33519 , seu lance no valor de R\$ 1.350,00 , foi cancelado pelo motivo abaixo: Lance cancelado por motivo de solicitação do Fornecedor.!
Sistema	12/09/2022 12:05:16	O ITEM 41 está em negociação e ficará aberto para lances pelo período de 10 minutos .
Sistema	12/09/2022 12:15:19	O tempo de negociação está encerrado .
Sistema	12/09/2022 13:40:44	O fornecedor HOSP MED DIST. DE MEDICAMENTOS E PRODUTOS HOSPITALARES E LIMPEZA LTDA venceu o ITEM - 41 pelo valor de R\$1.349,00 .

MATÕES DO NORTE / MA	
PROC.	1507001/2022
FLS.	2378
RUB.	

Mensagens do Item 41

Usuário	Data/Hora	Mensagem
Sistema	15/09/2022 11:12:00	Empresa: ANDREIA LORENZI ME - 17189700000179, INABILITADA por descumprir as regras do Edital, conforme despacho: Motivo: A empresa não apresentou notas explicativas junto ao balanço patrimonial, as notas explicativas são demonstrações contábeis conforme solicitado no item do edital 9.10.2. Balanço patrimonial e demonstrações contábeis do último exercício social.!
Sistema	19/09/2022 15:33:40	Empresa: E DANTAS BRANDAO - EIRELI - 14222220000174, INABILITADA por descumprir as regras do Edital, conforme despacho: O licitante anexou apenas o Cartão de CNPJ nos documentos de Habilitação, descumprindo totalmente os documentos de Habilitação exigidos em edital.!
Sistema	19/09/2022 15:36:27	Srs. licitantes, após a análise dos documentos inseridos na plataforma, hei por bem, HABILITAR o fornecedor HOSP MED DIST. DE MEDICAMENTOS E PRODUTOS HOSPITALARES E LIMPEZA LTDA -38.890.258/0001-83 , tendo em vista, que cumpriu os requisitos habilitatórios exigidos no instrumento convocatório.
Sistema	19/09/2022 15:37:11	Sr(s). fornecedor(es) está aberto o prazo de 30 minutos para intenção de recurso, se houver interesse em recorrer esse o momento para se manifestar.
Sistema	19/09/2022 16:07:14	Despacho: Pela ausência de manifestação de intenção de recurso, operou-se a decadência do direito de recorrer administrativamente, nos termos previsto no instrumento editalício.
Sistema	21/09/2022 09:54:27	Sr(s). fornecedor(es) está aberto o prazo de 30 minutos para intenção de recurso, se houver interesse em recorrer esse o momento para se manifestar.
Sistema	21/09/2022 10:24:30	Despacho: Pela ausência de manifestação de intenção de recurso, operou-se a decadência do direito de recorrer administrativamente, nos termos previsto no instrumento editalício.
Sistema	21/09/2022 10:35:29	A disputa do ITEM 41 está encerrada. Despacho: .

Classificação Final do Item 41

Posição	Licitante	CNPJ	Melhor Oferta R\$
1º	HOSP MED DIST. DE MEDICAMENTOS E PRODUTOS HOSPITALARES E LIMPEZA LTDA	38.890.258/0001-83	R\$ 1.349,00
2º	W S TRINDADE EIRELI	07.934.454/0001-89	R\$ 1.386,28

Histórico de propostas, lances e mensagens**Propostas Iniciais do Item 42**

ID	Fornecedor	CNPJ	Marca	Modelo	Proposta		
					R\$	Situação	Motivo
87887	ANDREIA LORENZI ME	17189700000179	ALFRS	ALF-MEC AC02	R\$ 2.922,00	Classificada	--
73873	E DANTAS BRANDAO - EIRELI	14222220000174	DISTRIMOVEIS	mac-transporte	R\$ 2.922,00	Classificada	--
44239	W S TRINDADE EIRELI	07934454000189	MODELO MOVEIS	MODELO MOVEIS	R\$ 2.922,68	Classificada	--

MATÕES DO NORTE / MA	
PROC.	1304001 / 2022 2
FLS.	2379
RUB.	118

Propostas Inicias do Item 42

ID	Fornecedor	CNPJ	Marca	Modelo	Proposta		Motivo
					R\$	Situação	
38411	HOSP MED DIST. DE MEDICAMENTOS E PRODUTOS HOSPITALARES E LIMPEZA LTDA	38890258000183	BR Cirúrgica	Unidade	R\$ 2.922,00	Classificada	--

Lances do Item 42

Fornecedor	CNPJ	Valor Lance R\$	Data/Hora	Tipo
W S TRINDADE EIRELI	07.934.454/0001-89	R\$ 2.922,68	09/09/2022 17:02:44	Classificado
ANDREIA LORENZI ME	17.189.700/0001-79	R\$ 2.922,00	09/09/2022 09:48:23	Fornecedor Inabilitado
E DANTAS BRANDAO EIRELI	14.222.220/0001-74	R\$ 2.922,00	09/09/2022 16:31:08	Fornecedor Inabilitado
HOSP MED DIST. DE MEDICAMENTOS E PRODUTOS HOSPITALARES E LIMPEZA LTDA	38.890.258/0001-83	R\$ 2.922,00	11/09/2022 08:22:29	Classificado
ANDREIA LORENZI ME	17.189.700/0001-79	R\$ 2.500,00	12/09/2022 10:55:36	Fornecedor Inabilitado
HOSP MED DIST. DE MEDICAMENTOS E PRODUTOS HOSPITALARES E LIMPEZA LTDA	38.890.258/0001-83	R\$ 2.499,00	12/09/2022 10:57:55	Manual
ANDREIA LORENZI ME	17.189.700/0001-79	R\$ 2.250,00	12/09/2022 10:59:34	Fornecedor Inabilitado
W S TRINDADE EIRELI	07.934.454/0001-89	R\$ 2.249,00	12/09/2022 11:01:15	Manual
ANDREIA LORENZI ME	17.189.700/0001-79	R\$ 2.150,00	12/09/2022 11:02:05	Fornecedor Inabilitado
W S TRINDADE EIRELI	07.934.454/0001-89	R\$ 2.149,00	12/09/2022 11:02:15	Manual

Mensagens do Item 42

Usuário	Data/Hora	Mensagem
Sistema	12/09/2022 09:18:57	O ITEM 42 foi ordenado e classificado. Boa sorte!
Sistema	12/09/2022 10:50:42	O ITEM 42 está na fase competitiva e sua disputa durará 10 (dez) minutos . Sr(s) Fornecedor(es), não havendo novos lances nos últimos 02 (dois) minutos da fase competitiva o ITEM 42 será encerrado automaticamente!
Sistema	12/09/2022 11:00:43	A etapa de envio de lances do ITEM 42 foi prorrogada automaticamente e será de 02 (dois) minutos . Boa sorte!

MATÕES DO NORTE / MA	
PROC.	1504001/2022
FLS.	2380
RUB.	#

Mensagens do Item 42**Usuário Data/Hora Mensagem**

- Sistema 12/09/2022 11:04:17 A prorrogação automática do **ITEM 42** está encerrada.
- Sistema 12/09/2022 12:05:16 O **ITEM 42** está em negociação e ficará aberto para lances pelo período de **10 minutos**.
- Sistema 12/09/2022 12:15:19 O tempo de negociação está **encerrado**.
- Sistema 12/09/2022 13:40:44 O fornecedor **W S TRINDADE EIRELI** venceu o **ITEM - 42** pelo valor de **R\$2.149,00**.
- Sistema 15/09/2022 11:12:00 Empresa: **ANDREIA LORENZI ME - 17189700000179, INABILITADA** por descumprir as regras do Edital, conforme despacho: **Motivo: A empresa não apresentou notas explicativas junto ao balanço patrimonial, as notas explicativas são demonstrações contábeis conforme solicitado no item do edital 9.10.2. Balanço patrimonial e demonstrações contábeis do último exercício social.!**
- Sistema 19/09/2022 15:33:40 Empresa: **E DANTAS BRANDAO - EIRELI - 14222220000174, INABILITADA** por descumprir as regras do Edital, conforme despacho: **O licitante anexou apenas o Cartão de CNPJ nos documentos de Habilitação, descumprindo totalmente os documentos de Habilitação exigidos em edital.!**
- Sistema 19/09/2022 15:36:18 Srs. licitantes, após a análise dos documentos inseridos na plataforma, hei por bem, **HABILITAR** o fornecedor **W S TRINDADE EIRELI -07.934.454/0001-89** , tendo em vista, que cumpriu os requisitos habilitatórios exigidos no instrumento convocatório.
- Sistema 19/09/2022 15:37:11 Sr(s). fornecedor(es) está aberto o prazo de **30 minutos** para intenção de recurso, se houver interesse em recorrer esse o momento para se manifestar.
- Sistema 19/09/2022 16:07:14 **Despacho: Pela ausência de manifestação de intenção de recurso, operou-se a decadência do direito de recorrer administrativamente, nos termos previsto no instrumento editalício.**
- Sistema 21/09/2022 09:54:27 Sr(s). fornecedor(es) está aberto o prazo de **30 minutos** para intenção de recurso, se houver interesse em recorrer esse o momento para se manifestar.
- Sistema 21/09/2022 10:24:30 **Despacho: Pela ausência de manifestação de intenção de recurso, operou-se a decadência do direito de recorrer administrativamente, nos termos previsto no instrumento editalício.**
- Sistema 21/09/2022 10:35:29 A disputa do **ITEM 42** está encerrada. **Despacho: .**

Classificação Final do Item 42

Posição	Licitante	CNPJ	Melhor Oferta R\$
1º	W S TRINDADE EIRELI	07.934.454/0001-89	R\$ 2.149,00
2º	HOSP MED DIST. DE MEDICAMENTOS E PRODUTOS HOSPITALARES E LIMPEZA LTDA	38.890.258/0001-83	R\$ 2.499,00

Histórico de propostas, lances e mensagens**Propostas Iniciais do Item 43**

ID	Fornecedor	CNPJ	Marca	Modelo	Proposta		
					R\$	Situação	Motivo

MATÕES DO NORTE / MA	
PROC.	1801700412022
FLS.	1281
RUB.	110

Propostas Iniciais do Item 43

ID	Fornecedor	CNPJ	Marca	Modelo	R\$	Situação	Motivo
80279	ANDREIA LORENZI ME	17189700000179	ALFRS	ALF MA I	R\$ 444,00	Classificada	--
67701	E DANTAS BRANDAO - EIRELI	14222220000174	DISTRIMOVEIS	mes-axl	R\$ 444,00	Classificada	--
20166	W S TRINDADE EIRELI	07934454000189	MODELO MOVEIS	MODELO MOVEIS	R\$ 444,97	Classificada	--
28137	HOSP MED DIST. DE MEDICAMENTOS E PRODUTOS HOSPITALARES E LIMPEZA LTDA	38890258000183	BR Cirúrgica	Unidade	R\$ 444,00	Classificada	--

Lances do Item 43

Fornecedor	CNPJ	Valor Lance R\$	Data/Hora	Typo
W S TRINDADE EIRELI	07.934.454/0001-89	R\$ 444,97	09/09/2022 17:02:44	Classificado
ANDREIA LORENZI ME	17.189.700/0001-79	R\$ 444,00	09/09/2022 09:48:23	Fornecedor Inabilitado
E DANTAS BRANDAO - EIRELI	14.222.220/0001-74	R\$ 444,00	09/09/2022 16:31:08	Fornecedor Inabilitado
HOSP MED DIST. DE MEDICAMENTOS E PRODUTOS HOSPITALARES E LIMPEZA LTDA	38.890.258/0001-83	R\$ 444,00	11/09/2022 08:22:29	Classificado
W S TRINDADE EIRELI	07.934.454/0001-89	R\$ 443,00	12/09/2022 11:26:43	Manual

Mensagens do Item 43

Usuário Data/Hora Mensagem

Sistema	12/09/2022 09:18:57	O ITEM 43 foi ordenado e classificado. Boa sorte!
Sistema	12/09/2022 11:18:06	O ITEM 43 está na fase competitiva e sua disputa durará 10 (dez) minutos. Sr(s). Fornecedor(es), não havendo novos lances nos últimos 02 (dois) minutos da fase competitiva o ITEM 43 será encerrado automaticamente!
Sistema	12/09/2022 11:28:09	A etapa de envio de lances do ITEM 43 foi prorrogada automaticamente e será de 02 (dois) minutos. Boa sorte!
Sistema	12/09/2022 11:30:10	A prorrogação automática do ITEM 43 está encerrada.
Sistema	12/09/2022 12:05:16	O ITEM 43 está em negociação e ficará aberto para lances pelo período de 10 minutos.
Sistema	12/09/2022 12:15:19	O tempo de negociação está encerrado.

MATÕES DO NORTE / MA	
PROC.	1804001202 2
FLS.	2387
RUB.	10

Mensagens do Item 43**Usuário Data/Hora Mensagem**

- Sistema 12/09/2022 13:40:44 O fornecedor **W S TRINDADE EIRELI** venceu o **ITEM - 43** pelo valor de **R\$443,00**.
- Sistema 15/09/2022 11:12:00 Empresa: **ANDREIA LORENZI ME - 1718970000179, INABILITADA** por descumprir as regras do Edital, conforme despacho: **Motivo: A empresa não apresentou notas explicativas junto ao balanço patrimonial, as notas explicativas são demonstrações contábeis conforme solicitado no item do edital 9.10.2. Balanço patrimonial e demonstrações contábeis do último exercício social.!**
- Sistema 19/09/2022 15:33:40 Empresa: **E DANTAS BRANDAO - EIRELI - 14222220000174, INABILITADA** por descumprir as regras do Edital, conforme despacho: **O licitante anexou apenas o Cartão de CNPJ nos documentos de Habilitação, descumprindo totalmente os documentos de Habilitação exigidos em edital.!**
- Sistema 19/09/2022 15:36:18 Srs. licitantes, após a análise dos documentos inseridos na plataforma, hei por bem, **HABILITAR** o fornecedor **W S TRINDADE EIRELI -07.934.454/0001-89**, tendo em vista, que cumpriu os requisitos habilitatórios exigidos no instrumento convocatório.
- Sistema 19/09/2022 15:37:11 Sr(s). fornecedor(es) está aberto o prazo de **30 minutos** para intenção de recurso, se houver interesse em recorrer esse o momento para se manifestar.
- Sistema 19/09/2022 16:07:14 **Despacho: Pela ausência de manifestação de intenção de recurso, operou-se a decadência do direito de recorrer administrativamente, nos termos previsto no instrumento editalício.**
- Sistema 21/09/2022 09:54:27 Sr(s). fornecedor(es) está aberto o prazo de **30 minutos** para intenção de recurso, se houver interesse em recorrer esse o momento para se manifestar.
- Sistema 21/09/2022 10:24:30 **Despacho: Pela ausência de manifestação de intenção de recurso, operou-se a decadência do direito de recorrer administrativamente, nos termos previsto no instrumento editalício.**
- Sistema 21/09/2022 10:35:29 A disputa do **ITEM 43** está encerrada. **Despacho: .**

Classificação Final do Item 43

Posição	Licitante	CNPJ	Melhor Oferta R\$
1ª	W S TRINDADE EIRELI	07.934.454/0001-89	R\$ 443,00
2ª	HOSP MED DIST. DE MEDICAMENTOS E PRODUTOS HOSPITALARES E LIMPEZA LTDA	38.890.258/0001-83	R\$ 444,00

Histórico de propostas, lances e mensagens**Propostas Inicias do Item 44**

ID	Fornecedor	CNPJ	Marca	Modelo	Proposta		
					R\$	Situação	Motivo
70985	ANDREIA LORENZI ME	17189700000179	ALFRS	ALF MA 002	R\$ 689,00	Classificada	--
17556	E DANTAS BRANDAO - EIRELI	14222220000174	DISTRIMOVEIS	mesa-ctampo	R\$ 689,00	Classificada	--
83987	W S TRINDADE EIRELI	07934454000189	MODELO MOVEIS	MODELO MOVEIS	R\$ 689,94	Classificada	--

Propostas Iniciais do Item 44

ID	Fornecedor	CNPJ	Marca	Modelo	Proposta		Motivo
					R\$	Situação	
71528	HOSP MED DIST. DE MEDICAMENTOS E PRODUTOS HOSPITALARES E LIMPEZA LTDA	38890258000183	BR Cirúrgica	Unidade	R\$ 689,00	Classificada	--

Lances do Item 44

Fornecedor	CNPJ	Valor Lance R\$	Data/Hora	Tipo
W S TRINDADE EIRELI	07.934.454/0001-89	R\$ 689,94	09/09/2022 17:02:44	Classificado
ANDREIA LORENZI ME	17.189.700/0001-79	R\$ 689,00	09/09/2022 09:48:23	Fornecedor Inabilitado
E DANTAS BRANDAO EIRELI	14.222.220/0001-74	R\$ 689,00	09/09/2022 16:31:08	Fornecedor Inabilitado
HOSP MED DIST. DE MEDICAMENTOS E PRODUTOS HOSPITALARES E LIMPEZA LTDA	38.890.258/0001-83	R\$ 689,00	11/09/2022 08:22:29	Classificado
W S TRINDADE EIRELI	07.934.454/0001-89	R\$ 688,00	12/09/2022 11:20:40	Manual

Mensagens do Item 44

Usuário Data/Hora Mensagem

Sistema	12/09/2022 09:18:57	O ITEM 44 foi ordenado e classificado. Boa sorte!
Sistema	12/09/2022 11:18:06	O ITEM 44 está na fase competitiva e sua disputa durará 10 (dez) minutos . Sr(s). Fornecedor(es), não havendo novos lances nos últimos 02 (dois) minutos da fase competitiva o ITEM 44 será encerrado automaticamente!
Sistema	12/09/2022 11:28:10	Como não houve lances nos últimos 02 (dois) minutos da fase competitiva o ITEM 44 foi encerrado SEM a prorrogação automática.
Sistema	12/09/2022 12:05:16	O ITEM 44 está em negociação e ficará aberto para lances pelo período de 10 minutos .
Sistema	12/09/2022 12:15:19	O tempo de negociação está encerrado .
Sistema	12/09/2022 13:40:44	O fornecedor W S TRINDADE EIRELI venceu o ITEM - 44 pelo valor de R\$688,00 .
Sistema	15/09/2022 11:12:00	Empresa: ANDREIA LORENZI ME - 17189700000179, INABILITADA por descumprir as regras do Edital, conforme despacho: Motivo: A empresa não apresentou notas explicativas junto ao balanço patrimonial, as notas explicativas são demonstrações contábeis conforme solicitado no item do edital 9.10.2. Balanço patrimonial e demonstrações contábeis do último exercício social.!

Mensagens do Item 44**Usuário Data/Hora Mensagem**

- Sistema 19/09/2022 15:33:40 Empresa: **E DANTAS BRANDAO - EIRELI** - 14222220000174, **INABILITADA** por descumprir as regras do Edital, conforme despacho: **O licitante anexou apenas o Cartão de CNPJ nos documentos de Habilitação, descumprindo totalmente os documentos de Habilitação exigidos em edital.!**
- Sistema 19/09/2022 15:36:18 Srs. licitantes, após a análise dos documentos inseridos na plataforma, hei por bem, **HABILITAR** o fornecedor **W S TRINDADE EIRELI -07.934.454/0001-89**, tendo em vista, que cumpriu os requisitos habilitatórios exigidos no instrumento convocatório.
- Sistema 19/09/2022 15:37:11 Sr(s). fornecedor(es) está aberto o prazo de **30 minutos** para intenção de recurso, se houver interesse em recorrer esse o momento para se manifestar.
- Sistema 19/09/2022 16:07:14 **Despacho:** *Pela ausência de manifestação de intenção de recurso, operou-se a decadência do direito de recorrer administrativamente, nos termos previsto no instrumento editalício.*
- Sistema 21/09/2022 09:54:27 Sr(s). fornecedor(es) está aberto o prazo de **30 minutos** para intenção de recurso, se houver interesse em recorrer esse o momento para se manifestar.
- Sistema 21/09/2022 10:24:30 **Despacho:** *Pela ausência de manifestação de intenção de recurso, operou-se a decadência do direito de recorrer administrativamente, nos termos previsto no instrumento editalício.*
- Sistema 21/09/2022 10:35:29 A disputa do **ITEM 44** está encerrada. **Despacho:** .

Classificação Final do Item 44

Posição	Licitante	CNPJ	Melhor Oferta R\$
1ª	W S TRINDADE EIRELI	07.934.454/0001-89	R\$ 688,00
2ª	HOSP MED DIST. DE MEDICAMENTOS E PRODUTOS HOSPITALARES E LIMPEZA LTDA	38.890.258/0001-83	R\$ 689,00

Histórico de propostas, lances e mensagens**Propostas Iniciais do Item 45**

ID	Fornecedor	CNPJ	Marca	Modelo	Proposta		
					R\$	Situação	Motivo
24641	ANDREIA LORENZI ME	17189700000179	ALFRS	ALF-MEG M 01	R\$ 2.142,00	Classificada	--
82719	EXPANSAO COMERCIO LTDA	31504008000119	SALUTEM	S-0981-P	R\$ 2.120,00	Classificada	--
67679	E DANTAS BRANDAO - EIRELI	14222220000174	DISTRIMOVEIS	mesa-ginecologica	R\$ 2.142,00	Classificada	--
21993	W S TRINDADE EIRELI	07934454000189	MODELO MOVEIS	MODELO MOVEIS	R\$ 2.142,60	Classificada	--
21783	M. F. BARBOSA DE SOUSA	08888351000192	QUALITY	QUALITY	R\$ 825,50	Classificada	--

MATÕES DO NORTE / MA	
PROC.	1807001/2022
FLS.	2385
RUB.	

Propostas Iniciais do Item 45

ID	Fornecedor	CNPJ	Marca	Modelo	Proposta	R\$	Situação	Motivo
11735	HOSP MED DIST. DE MEDICAMENTOS E PRODUTOS HOSPITALARES E LIMPEZA LTDA	38890258000183	BR Cirúrgica	Unidade	R\$	2.142,00	Classificada	--

Lances do Item 45

Fornecedor	CNPJ	Valor Lance	R\$	Data/Hora	Tipo
W S TRINDADE EIRELI	07.934.454/0001-89	R\$ 2.142,60	R\$	09/09/2022 17:02:44	Classificado
ANDREIA LORENZIME	17.189.700/0001-79	R\$ 2.142,00	R\$	09/09/2022 09:48:23	Fornecedor Inabilitado
E-DANTAS-BRANDAO-EIRELI	14.222.220/0001-74	R\$ 2.142,00	R\$	09/09/2022 16:31:08	Fornecedor Inabilitado
HOSP MED DIST. DE MEDICAMENTOS E PRODUTOS HOSPITALARES E LIMPEZA LTDA	38.890.258/0001-83	R\$ 2.142,00	R\$	11/09/2022 08:22:29	Classificado
EXPANSAO COMERCIO LTDA	31.504.008/0001-19	R\$ 2.120,00	R\$	09/09/2022 16:06:06	Classificado
EXPANSAO COMERCIO LTDA	31.504.008/0001-19	R\$ 1.179,00	R\$	12/09/2022 11:19:13	Intermediario
M. F. BARBOSA DE SOUSA	08.888.351/0001-92	R\$ 825,50	R\$	09/09/2022 23:58:38	Fornecedor Inabilitado

Mensagens do Item 45

Usuário	Data/Hora	Mensagem
Sistema	12/09/2022 09:18:57	O ITEM 45 foi ordenado e classificado. Boa sorte!
Sistema	12/09/2022 11:18:06	O ITEM 45 está na fase competitiva e sua disputa durará 10 (dez) minutos. Sr(s). Fornecedor(es), não havendo novos lances nos últimos 02 (dois) minutos da fase competitiva o ITEM 45 será encerrado automaticamente!
Sistema	12/09/2022 11:28:10	Como não houve lances nos últimos 02 (dois) minutos da fase competitiva o ITEM 45 foi encerrado SEM a prorrogação automática.
Sistema	12/09/2022 12:05:16	O ITEM 45 está em negociação e ficará aberto para lances pelo período de 10 minutos.
Sistema	12/09/2022 12:15:19	O tempo de negociação está encerrado.
Sistema	12/09/2022 13:40:44	O fornecedor M. F. BARBOSA DE SOUSA venceu o ITEM - 45 pelo valor de R\$825,50.

MATÕES DO NORTE / MA	
PROC.	15040012022
FLS.	2386
RUB.	08

Mensagens do Item 45

Usuário	Data/Hora	Mensagem
Sistema	15/09/2022 11:12:00	Empresa: ANDREIA LORENZI ME - 1718970000179, INABILITADA por descumprir as regras do Edital, conforme despacho: Motivo: A empresa não apresentou notas explicativas junto ao balanço patrimonial, as notas explicativas são demonstrações contábeis conforme solicitado no item do edital 9.10.2. Balanço patrimonial e demonstrações contábeis do último exercício social.!
Sistema	15/09/2022 11:17:42	Empresa: M. F. BARBOSA DE SOUSA - 08888351000192, INABILITADA por descumprir as regras do Edital, conforme despacho: Motivo 1: A empresa não atendeu ao item do edital 9.9.6. Prova de regularidade junto à Fazenda Estadual, através da Certidão Negativa de Débitos e Certidão Negativa da Dívida Ativa ou Certidão Conjunta, emitida pela Secretaria da Fazenda Estadual onde a empresa for sediada, a empresa não enviou Certidão de Dívida Ativa Estadual. Motivo 2: A empresa apresentou Livro Diário incompleto, o livro contém o total de 54 paginas, foi apresentado apenas as paginas 1,34 a 36, 50 a 54. Também não foi apresentado as Notas Explicativas, as notas explicativas são demonstrações contábeis conforme solicitado no item do edital 9.10.2. Balanço patrimonial e demonstrações contábeis do último exercício social.!
Sistema	15/09/2022 11:17:42	O fornecedor EXPANSAO COMERCIO LTDA venceu o ITEM - 45 pelo valor de R\$1.179,00 .
Sistema	19/09/2022 15:33:40	Empresa: E DANTAS BRANDAO - EIRELI - 14222220000174, INABILITADA por descumprir as regras do Edital, conforme despacho: O licitante anexou apenas o Cartão de CNPJ nos documentos de Habilitação, descumprindo totalmente os documentos de Habilitação exigidos em edital.!
Sistema	19/09/2022 15:36:59	Srs. licitantes, após a análise dos documentos inseridos na plataforma, hei por bem, HABILITAR o fornecedor EXPANSAO COMERCIO LTDA -31.504.008/0001-19 , tendo em vista, que cumpriu os requisitos habilitatórios exigidos no instrumento convocatório.
Sistema	19/09/2022 15:37:11	Sr(s). fornecedor(es) está aberto o prazo de 30 minutos para intenção de recurso, se houver interesse em recorrer esse o momento para se manifestar.
Sistema	19/09/2022 16:07:14	Despacho: Pela ausência de manifestação de intenção de recurso, operou-se a decadência do direito de recorrer administrativamente, nos termos previsto no instrumento editalício.
Sistema	21/09/2022 09:54:27	Sr(s). fornecedor(es) está aberto o prazo de 30 minutos para intenção de recurso, se houver interesse em recorrer esse o momento para se manifestar.
Sistema	21/09/2022 10:24:30	Despacho: Pela ausência de manifestação de intenção de recurso, operou-se a decadência do direito de recorrer administrativamente, nos termos previsto no instrumento editalício.
Sistema	21/09/2022 10:35:29	A disputa do ITEM 45 está encerrada. Despacho: .

Classificação Final do Item 45

Posição	Licitante	CNPJ	Melhor Oferta R\$
1º	EXPANSAO COMERCIO LTDA	31.504.008/0001-19	R\$ 1.179,00
2º	HOSP MED DIST. DE MEDICAMENTOS E PRODUTOS HOSPITALARES E LIMPEZA LTDA	38.890.258/0001-83	R\$ 2.142,00
3º	W S TRINDADE EIRELI	07.934.454/0001-89	R\$ 2.142,60

MATÕES DO NORTE / MA	
PROC.	9307001/2022
FLS.	2387
RUB.	

Histórico de propostas, lances e mensagens

Propostas Iniciais do Item 46

ID	Fornecedor	CNPJ	Marca	Modelo	Proposta		Motivo
					R\$	Situação	
58253	BRUMED COMERCIO ATACADISTA E MANUTENCAO DE EQUIPAMENTOS HOSPITALARES EIRELI	31770650000140	CONTEC	CMS9000	R\$ 9.500,00	Classificada	--
10400	ASCLEPIOS EQUIPAMENTOS HOSPITALARES EIRELI	33068320000132	Creative	K12	R\$ 9.596,30	Classificada	--
1396	EXPANSAO COMERCIO LTDA	31504008000119	ALFAMED	VITA i80	R\$ 9.540,00	Classificada	--
94628	W S TRINDADE EIRELI	07934454000189	RHOOSSE	RHOOSSE	R\$ 9.596,33	Classificada	--
95998	LONDRIHOSP IMPORTACAO E EXPORTACAO DE PRODUTOS MEDICO HOSPITALARES EIRELI	42650279000107	CONTEC	9000	R\$ 9.550,00	Classificada	--

Lances do Item 46

Fornecedor	CNPJ	Valor Lance		Data/Hora	Tipo
		R\$			
W S TRINDADE EIRELI	07.934.454/0001-89	R\$ 9.596,33		09/09/2022 17:02:44	Classificado
ASCLEPIOS EQUIPAMENTOS HOSPITALARES EIRELI	33.068.320/0001-32	R\$ 9.596,30		09/09/2022 11:12:31	Classificado
LONDRIHOSP IMPORTACAO E EXPORTACAO DE PRODUTOS MEDICO HOSPITALARES EIRELI	42.650.279/0001-07	R\$ 9.550,00		09/09/2022 17:47:05	Classificado
EXPANSAO COMERCIO LTDA	31.504.008/0001-19	R\$ 9.540,00		09/09/2022 16:06:06	Classificado
BRUMED COMERCIO ATACADISTA E MANUTENCAO DE EQUIPAMENTOS HOSPITALARES EIRELI	31.770.650/0001-40	R\$ 9.500,00		06/09/2022 13:35:45	Classificado
ASCLEPIOS EQUIPAMENTOS HOSPITALARES EIRELI	33.068.320/0001-32	R\$ 9.490,00		12/09/2022 11:18:29	Manual
LONDRIHOSP IMPORTACAO E EXPORTACAO DE PRODUTOS MEDICO HOSPITALARES EIRELI	42.650.279/0001-07	R\$ 9.480,00		12/09/2022 11:19:12	Manual
ASCLEPIOS EQUIPAMENTOS HOSPITALARES EIRELI	33.068.320/0001-32	R\$ 9.470,00		12/09/2022 11:20:18	Manual
BRUMED COMERCIO ATACADISTA E MANUTENCAO DE EQUIPAMENTOS HOSPITALARES EIRELI	31.770.650/0001-40	R\$ 9.000,00		12/09/2022 11:21:36	Manual
ASCLEPIOS EQUIPAMENTOS HOSPITALARES EIRELI	33.068.320/0001-32	R\$ 8.999,00		12/09/2022 11:21:51	Manual
EXPANSAO COMERCIO LTDA	31.504.008/0001-19	R\$ 8.998,00		12/09/2022 11:22:16	Manual

Lances do Item 46

Fornecedor	CNPJ	Valor Lance		Data/Hora	Tipo
		R\$			
LONDRIHOSP IMPORTACAO E EXPORTACAO DE PRODUTOS MEDICO HOSPITALARES EIRELI	42.650.279/0001-07	R\$ 8.990,00		12/09/2022 11:22:24	Manual
W S TRINDADE EIRELI	07.934.454/0001-89	R\$ 8.989,00		12/09/2022 11:22:52	Manual
LONDRIHOSP IMPORTACAO E EXPORTACAO DE PRODUTOS MEDICO HOSPITALARES EIRELI	42.650.279/0001-07	R\$ 8.980,00		12/09/2022 11:23:00	Manual
EXPANSAO COMERCIO LTDA	31.504.008/0001-19	R\$ 8.975,00		12/09/2022 11:23:13	Manual
LONDRIHOSP IMPORTACAO E EXPORTACAO DE PRODUTOS MEDICO HOSPITALARES EIRELI	42.650.279/0001-07	R\$ 8.970,00		12/09/2022 11:23:34	Manual
ASCLEPIOS EQUIPAMENTOS HOSPITALARES EIRELI	33.068.320/0001-32	R\$ 8.965,00		12/09/2022 11:23:53	Manual
EXPANSAO COMERCIO LTDA	31.504.008/0001-19	R\$ 8.964,00		12/09/2022 11:23:58	Manual
LONDRIHOSP IMPORTACAO E EXPORTACAO DE PRODUTOS MEDICO HOSPITALARES EIRELI	42.650.279/0001-07	R\$ 8.960,00		12/09/2022 11:24:03	Manual
ASCLEPIOS EQUIPAMENTOS HOSPITALARES EIRELI	33.068.320/0001-32	R\$ 8.950,00		12/09/2022 11:24:10	Manual
LONDRIHOSP IMPORTACAO E EXPORTACAO DE PRODUTOS MEDICO HOSPITALARES EIRELI	42.650.279/0001-07	R\$ 8.940,00		12/09/2022 11:24:14	Manual
ASCLEPIOS EQUIPAMENTOS HOSPITALARES EIRELI	33.068.320/0001-32	R\$ 8.930,00		12/09/2022 11:24:29	Manual
LONDRIHOSP IMPORTACAO E EXPORTACAO DE PRODUTOS MEDICO HOSPITALARES EIRELI	42.650.279/0001-07	R\$ 8.920,00		12/09/2022 11:24:41	Manual
ASCLEPIOS EQUIPAMENTOS HOSPITALARES EIRELI	33.068.320/0001-32	R\$ 8.900,00		12/09/2022 11:25:03	Manual
LONDRIHOSP IMPORTACAO E EXPORTACAO DE PRODUTOS MEDICO HOSPITALARES EIRELI	42.650.279/0001-07	R\$ 8.890,00		12/09/2022 11:25:13	Manual
ASCLEPIOS EQUIPAMENTOS HOSPITALARES EIRELI	33.068.320/0001-32	R\$ 8.887,50		12/09/2022 11:25:23	Manual
LONDRIHOSP IMPORTACAO E EXPORTACAO DE PRODUTOS MEDICO HOSPITALARES EIRELI	42.650.279/0001-07	R\$ 8.880,00		12/09/2022 11:25:27	Manual
EXPANSAO COMERCIO LTDA	31.504.008/0001-19	R\$ 8.850,00		12/09/2022 11:25:36	Manual
BRUMED COMERCIO ATACADISTA E MANUTENCAO DE EQUIPAMENTOS HOSPITALARES EIRELI	31.770.650/0001-40	R\$ 8.500,00		12/09/2022 11:25:37	Manual
LONDRIHOSP IMPORTACAO E EXPORTACAO DE PRODUTOS MEDICO HOSPITALARES EIRELI	42.650.279/0001-07	R\$ 8.490,00		12/09/2022 11:25:41	Manual
EXPANSAO COMERCIO LTDA	31.504.008/0001-19	R\$ 8.401,00		12/09/2022 11:26:15	Intermediario

Lances do Item 46

Fornecedor	CNPJ	Valor Lance R\$	Data/Hora	Tipo
ASCLEPIOS EQUIPAMENTOS HOSPITALARES EIRELI	33.068.320/0001-32	R\$ 8.400,00	12/09/2022 11:25:45	Manual
LONDRIHOSP IMPORTACAO E EXPORTACAO DE PRODUTOS MEDICO HOSPITALARES EIRELI	42.650.279/0001-07	R\$ 8.390,00	12/09/2022 11:25:51	Manual
W-S TRINDADE EIRELI	07.934.454/0001-89	R\$ 8.299,00	12/09/2022 11:25:52	Lance Excluído
ASCLEPIOS EQUIPAMENTOS HOSPITALARES EIRELI	33.068.320/0001-32	R\$ 8.200,00	12/09/2022 11:25:56	Manual
LONDRIHOSP IMPORTACAO E EXPORTACAO DE PRODUTOS MEDICO HOSPITALARES EIRELI	42.650.279/0001-07	R\$ 8.190,00	12/09/2022 11:26:03	Manual
ASCLEPIOS EQUIPAMENTOS HOSPITALARES EIRELI	33.068.320/0001-32	R\$ 8.100,00	12/09/2022 11:26:18	Manual
LONDRIHOSP IMPORTACAO E EXPORTACAO DE PRODUTOS MEDICO HOSPITALARES EIRELI	42.650.279/0001-07	R\$ 8.090,00	12/09/2022 11:26:22	Manual
ASCLEPIOS EQUIPAMENTOS HOSPITALARES EIRELI	33.068.320/0001-32	R\$ 8.000,00	12/09/2022 11:26:28	Manual
BRUMED COMERCIO ATACADISTA E MANUTENCAO DE EQUIPAMENTOS HOSPITALARES EIRELI	31.770.650/0001-40	R\$ 7.800,00	12/09/2022 11:26:31	Manual
LONDRIHOSP IMPORTACAO E EXPORTACAO DE PRODUTOS MEDICO HOSPITALARES EIRELI	42.650.279/0001-07	R\$ 7.790,00	12/09/2022 11:26:37	Manual
ASCLEPIOS EQUIPAMENTOS HOSPITALARES EIRELI	33.068.320/0001-32	R\$ 7.750,00	12/09/2022 11:26:42	Manual
LONDRIHOSP IMPORTACAO E EXPORTACAO DE PRODUTOS MEDICO HOSPITALARES EIRELI	42.650.279/0001-07	R\$ 7.740,00	12/09/2022 11:26:47	Manual
ASCLEPIOS EQUIPAMENTOS HOSPITALARES EIRELI	33.068.320/0001-32	R\$ 7.720,00	12/09/2022 11:26:50	Manual
LONDRIHOSP IMPORTACAO E EXPORTACAO DE PRODUTOS MEDICO HOSPITALARES EIRELI	42.650.279/0001-07	R\$ 7.710,00	12/09/2022 11:27:01	Manual
ASCLEPIOS EQUIPAMENTOS HOSPITALARES EIRELI	33.068.320/0001-32	R\$ 7.700,00	12/09/2022 11:27:25	Manual
LONDRIHOSP IMPORTACAO E EXPORTACAO DE PRODUTOS MEDICO HOSPITALARES EIRELI	42.650.279/0001-07	R\$ 7.690,00	12/09/2022 11:27:29	Manual
ASCLEPIOS EQUIPAMENTOS HOSPITALARES EIRELI	33.068.320/0001-32	R\$ 7.650,00	12/09/2022 11:27:38	Manual
LONDRIHOSP IMPORTACAO E EXPORTACAO DE PRODUTOS MEDICO HOSPITALARES EIRELI	42.650.279/0001-07	R\$ 7.640,00	12/09/2022 11:27:44	Manual
ASCLEPIOS EQUIPAMENTOS HOSPITALARES EIRELI	33.068.320/0001-32	R\$ 7.600,00	12/09/2022 11:28:10	Manual
LONDRIHOSP IMPORTACAO E EXPORTACAO DE PRODUTOS MEDICO HOSPITALARES EIRELI	42.650.279/0001-07	R\$ 7.590,00	12/09/2022 11:28:18	Manual

MATÕES DO NORTE / MA	
PROC.	1807001/2022
FLS.	2390
RUB.	10

Lances do Item 46

Fornecedor	CNPJ	Valor Lance		Data/Hora	Tipo
		R\$			
ASCLEPIOS EQUIPAMENTOS HOSPITALARES EIRELI	33.068.320/0001-32	R\$ 7.580,00		12/09/2022 11:28:23	Manual
LONDRIHOSP IMPORTACAO E EXPORTACAO DE PRODUTOS MEDICO HOSPITALARES EIRELI	42.650.279/0001-07	R\$ 7.570,00		12/09/2022 11:28:40	Manual
ASCLEPIOS EQUIPAMENTOS HOSPITALARES EIRELI	33.068.320/0001-32	R\$ 7.560,00		12/09/2022 11:28:57	Manual
LONDRIHOSP IMPORTACAO E EXPORTACAO DE PRODUTOS MEDICO HOSPITALARES EIRELI	42.650.279/0001-07	R\$ 7.540,00		12/09/2022 11:29:03	Manual
ASCLEPIOS EQUIPAMENTOS HOSPITALARES EIRELI	33.068.320/0001-32	R\$ 7.530,00		12/09/2022 11:29:10	Manual
LONDRIHOSP IMPORTACAO E EXPORTACAO DE PRODUTOS MEDICO HOSPITALARES EIRELI	42.650.279/0001-07	R\$ 7.520,00		12/09/2022 11:29:15	Manual
ASCLEPIOS EQUIPAMENTOS HOSPITALARES EIRELI	33.068.320/0001-32	R\$ 7.500,00		12/09/2022 11:29:49	Manual
LONDRIHOSP IMPORTACAO E EXPORTACAO DE PRODUTOS MEDICO HOSPITALARES EIRELI	42.650.279/0001-07	R\$ 7.490,00		12/09/2022 11:29:55	Manual
ASCLEPIOS EQUIPAMENTOS HOSPITALARES EIRELI	33.068.320/0001-32	R\$ 7.450,00		12/09/2022 11:30:13	Manual
LONDRIHOSP IMPORTACAO E EXPORTACAO DE PRODUTOS MEDICO HOSPITALARES EIRELI	42.650.279/0001-07	R\$ 7.440,00		12/09/2022 11:30:22	Manual
ASCLEPIOS EQUIPAMENTOS HOSPITALARES EIRELI	33.068.320/0001-32	R\$ 7.400,00		12/09/2022 11:30:26	Manual
LONDRIHOSP IMPORTACAO E EXPORTACAO DE PRODUTOS MEDICO HOSPITALARES EIRELI	42.650.279/0001-07	R\$ 7.390,00		12/09/2022 11:30:31	Manual
ASCLEPIOS EQUIPAMENTOS HOSPITALARES EIRELI	33.068.320/0001-32	R\$ 7.350,00		12/09/2022 11:30:41	Manual
LONDRIHOSP IMPORTACAO E EXPORTACAO DE PRODUTOS MEDICO HOSPITALARES EIRELI	42.650.279/0001-07	R\$ 7.340,00		12/09/2022 11:30:57	Manual
ASCLEPIOS EQUIPAMENTOS HOSPITALARES EIRELI	33.068.320/0001-32	R\$ 7.300,00		12/09/2022 11:31:21	Manual
LONDRIHOSP IMPORTACAO E EXPORTACAO DE PRODUTOS MEDICO HOSPITALARES EIRELI	42.650.279/0001-07	R\$ 7.298,00		12/09/2022 11:31:29	Manual
ASCLEPIOS EQUIPAMENTOS HOSPITALARES EIRELI	33.068.320/0001-32	R\$ 7.280,00		12/09/2022 11:31:54	Manual
LONDRIHOSP IMPORTACAO E EXPORTACAO DE PRODUTOS MEDICO HOSPITALARES EIRELI	42.650.279/0001-07	R\$ 7.270,00		12/09/2022 11:32:13	Manual
ASCLEPIOS EQUIPAMENTOS HOSPITALARES EIRELI	33.068.320/0001-32	R\$ 7.250,00		12/09/2022 11:32:18	Manual
LONDRIHOSP IMPORTACAO E EXPORTACAO DE PRODUTOS MEDICO HOSPITALARES EIRELI	42.650.279/0001-07	R\$ 7.240,00		12/09/2022 11:32:29	Manual

MATÕES DO NORTE / MA	
PROC.	18040012022
FLS.	391
RUB.	18

Lances do Item 46

Fornecedor	CNPJ	Valor Lance R\$	Data/Hora	Tipo
ASCLEPIOS EQUIPAMENTOS HOSPITALARES EIRELI	33.068.320/0001-32	R\$ 7.200,00	12/09/2022 11:32:55	Manual
LONDRIHOSP IMPORTACAO E EXPORTACAO DE PRODUTOS MEDICO HOSPITALARES EIRELI	42.650.279/0001-07	R\$ 7.190,00	12/09/2022 11:33:04	Manual
ASCLEPIOS EQUIPAMENTOS HOSPITALARES EIRELI	33.068.320/0001-32	R\$ 7.150,00	12/09/2022 11:33:39	Manual
LONDRIHOSP IMPORTACAO E EXPORTACAO DE PRODUTOS MEDICO HOSPITALARES EIRELI	42.650.279/0001-07	R\$ 7.140,00	12/09/2022 11:33:59	Manual
ASCLEPIOS EQUIPAMENTOS HOSPITALARES EIRELI	33.068.320/0001-32	R\$ 7.100,00	12/09/2022 11:34:03	Manual
LONDRIHOSP IMPORTACAO E EXPORTACAO DE PRODUTOS MEDICO HOSPITALARES EIRELI	42.650.279/0001-07	R\$ 7.090,00	12/09/2022 11:34:36	Manual
ASCLEPIOS EQUIPAMENTOS HOSPITALARES EIRELI	33.068.320/0001-32	R\$ 7.085,00	12/09/2022 11:34:57	Manual
LONDRIHOSP IMPORTACAO E EXPORTACAO DE PRODUTOS MEDICO HOSPITALARES EIRELI	42.650.279/0001-07	R\$ 7.080,00	12/09/2022 11:35:02	Manual
ASCLEPIOS EQUIPAMENTOS HOSPITALARES EIRELI	33.068.320/0001-32	R\$ 7.070,00	12/09/2022 11:35:16	Manual
LONDRIHOSP IMPORTACAO E EXPORTACAO DE PRODUTOS MEDICO HOSPITALARES EIRELI	42.650.279/0001-07	R\$ 7.060,00	12/09/2022 11:35:22	Manual
ASCLEPIOS EQUIPAMENTOS HOSPITALARES EIRELI	33.068.320/0001-32	R\$ 7.045,00	12/09/2022 11:35:28	Manual
LONDRIHOSP IMPORTACAO E EXPORTACAO DE PRODUTOS MEDICO HOSPITALARES EIRELI	42.650.279/0001-07	R\$ 7.040,00	12/09/2022 11:35:47	Manual
ASCLEPIOS EQUIPAMENTOS HOSPITALARES EIRELI	33.068.320/0001-32	R\$ 7.020,00	12/09/2022 11:36:07	Manual
LONDRIHOSP IMPORTACAO E EXPORTACAO DE PRODUTOS MEDICO HOSPITALARES EIRELI	42.650.279/0001-07	R\$ 7.010,00	12/09/2022 11:36:12	Manual
ASCLEPIOS EQUIPAMENTOS HOSPITALARES EIRELI	33.068.320/0001-32	R\$ 7.000,00	12/09/2022 11:36:25	Manual
LONDRIHOSP IMPORTACAO E EXPORTACAO DE PRODUTOS MEDICO HOSPITALARES EIRELI	42.650.279/0001-07	R\$ 6.999,00	12/09/2022 11:36:30	Manual
ASCLEPIOS EQUIPAMENTOS HOSPITALARES EIRELI	33.068.320/0001-32	R\$ 6.985,00	12/09/2022 11:36:44	Manual
LONDRIHOSP IMPORTACAO E EXPORTACAO DE PRODUTOS MEDICO HOSPITALARES EIRELI	42.650.279/0001-07	R\$ 6.980,00	12/09/2022 11:36:53	Manual
ASCLEPIOS EQUIPAMENTOS HOSPITALARES EIRELI	33.068.320/0001-32	R\$ 6.975,00	12/09/2022 11:37:04	Manual
LONDRIHOSP IMPORTACAO E EXPORTACAO DE PRODUTOS MEDICO HOSPITALARES EIRELI	42.650.279/0001-07	R\$ 6.970,00	12/09/2022 11:37:11	Manual

PROC. 15040042022

FLS. 2392

RUB. 10

Lances do Item 46

Fornecedor	CNPJ	Valor Lance		Data/Hora	Tipo
		R\$			
ASCLEPIOS EQUIPAMENTOS HOSPITALARES EIRELI	33.068.320/0001-32	R\$ 6.950,00		12/09/2022 11:37:45	Manual
LONDRIHOSP IMPORTACAO E EXPORTACAO DE PRODUTOS MEDICO HOSPITALARES EIRELI	42.650.279/0001-07	R\$ 6.940,00		12/09/2022 11:38:00	Manual
ASCLEPIOS EQUIPAMENTOS HOSPITALARES EIRELI	33.068.320/0001-32	R\$ 6.920,00		12/09/2022 11:38:05	Manual
LONDRIHOSP IMPORTACAO E EXPORTACAO DE PRODUTOS MEDICO HOSPITALARES EIRELI	42.650.279/0001-07	R\$ 6.900,00		12/09/2022 11:38:13	Manual
ASCLEPIOS EQUIPAMENTOS HOSPITALARES EIRELI	33.068.320/0001-32	R\$ 6.850,00		12/09/2022 11:38:37	Manual
LONDRIHOSP IMPORTACAO E EXPORTACAO DE PRODUTOS MEDICO HOSPITALARES EIRELI	42.650.279/0001-07	R\$ 6.840,00		12/09/2022 11:39:01	Manual
ASCLEPIOS EQUIPAMENTOS HOSPITALARES EIRELI	33.068.320/0001-32	R\$ 6.800,00		12/09/2022 11:39:16	Manual
LONDRIHOSP IMPORTACAO E EXPORTACAO DE PRODUTOS MEDICO HOSPITALARES EIRELI	42.650.279/0001-07	R\$ 6.790,00		12/09/2022 11:39:23	Manual
ASCLEPIOS EQUIPAMENTOS HOSPITALARES EIRELI	33.068.320/0001-32	R\$ 6.780,00		12/09/2022 11:39:38	Manual
LONDRIHOSP IMPORTACAO E EXPORTACAO DE PRODUTOS MEDICO HOSPITALARES EIRELI	42.650.279/0001-07	R\$ 6.770,00		12/09/2022 11:39:45	Manual
ASCLEPIOS EQUIPAMENTOS HOSPITALARES EIRELI	33.068.320/0001-32	R\$ 6.750,00		12/09/2022 11:39:52	Manual
LONDRIHOSP IMPORTACAO E EXPORTACAO DE PRODUTOS MEDICO HOSPITALARES EIRELI	42.650.279/0001-07	R\$ 6.740,00		12/09/2022 11:40:00	Manual
ASCLEPIOS EQUIPAMENTOS HOSPITALARES EIRELI	33.068.320/0001-32	R\$ 6.720,00		12/09/2022 11:40:35	Manual
LONDRIHOSP IMPORTACAO E EXPORTACAO DE PRODUTOS MEDICO HOSPITALARES EIRELI	42.650.279/0001-07	R\$ 6.700,00		12/09/2022 11:40:39	Manual
ASCLEPIOS EQUIPAMENTOS HOSPITALARES EIRELI	33.068.320/0001-32	R\$ 6.690,00		12/09/2022 11:40:45	Manual
LONDRIHOSP IMPORTACAO E EXPORTACAO DE PRODUTOS MEDICO HOSPITALARES EIRELI	42.650.279/0001-07	R\$ 6.650,00		12/09/2022 11:40:50	Manual
ASCLEPIOS EQUIPAMENTOS HOSPITALARES EIRELI	33.068.320/0001-32	R\$ 6.640,00		12/09/2022 11:40:55	Manual
LONDRIHOSP IMPORTACAO E EXPORTACAO DE PRODUTOS MEDICO HOSPITALARES EIRELI	42.650.279/0001-07	R\$ 6.600,00		12/09/2022 11:40:59	Manual
ASCLEPIOS EQUIPAMENTOS HOSPITALARES EIRELI	33.068.320/0001-32	R\$ 6.590,00		12/09/2022 11:41:10	Manual
LONDRIHOSP IMPORTACAO E EXPORTACAO DE PRODUTOS MEDICO HOSPITALARES EIRELI	42.650.279/0001-07	R\$ 6.550,00		12/09/2022 11:41:14	Manual

Lances do Item 46

Fornecedor	CNPJ	Valor Lance R\$	Data/Hora	Tipo
ASCLEPIOS EQUIPAMENTOS HOSPITALARES EIRELI	33.068.320/0001-32	R\$ 6.500,00	12/09/2022 11:41:35	Manual
LONDRIHOSP IMPORTACAO E EXPORTACAO DE PRODUTOS MEDICO HOSPITALARES EIRELI	42.650.279/0001-07	R\$ 6.450,00	12/09/2022 11:41:43	Manual
ASCLEPIOS EQUIPAMENTOS HOSPITALARES EIRELI	33.068.320/0001-32	R\$ 6.400,00	12/09/2022 11:41:53	Manual
LONDRIHOSP IMPORTACAO E EXPORTACAO DE PRODUTOS MEDICO HOSPITALARES EIRELI	42.650.279/0001-07	R\$ 6.300,00	12/09/2022 11:42:05	Manual
ASCLEPIOS EQUIPAMENTOS HOSPITALARES EIRELI	33.068.320/0001-32	R\$ 6.290,00	12/09/2022 11:42:09	Manual
LONDRIHOSP IMPORTACAO E EXPORTACAO DE PRODUTOS MEDICO HOSPITALARES EIRELI	42.650.279/0001-07	R\$ 6.250,00	12/09/2022 11:42:14	Manual
ASCLEPIOS EQUIPAMENTOS HOSPITALARES EIRELI	33.068.320/0001-32	R\$ 6.240,00	12/09/2022 11:42:19	Manual
LONDRIHOSP IMPORTACAO E EXPORTACAO DE PRODUTOS MEDICO HOSPITALARES EIRELI	42.650.279/0001-07	R\$ 6.200,00	12/09/2022 11:42:24	Manual
ASCLEPIOS EQUIPAMENTOS HOSPITALARES EIRELI	33.068.320/0001-32	R\$ 6.190,00	12/09/2022 11:42:37	Manual
LONDRIHOSP IMPORTACAO E EXPORTACAO DE PRODUTOS MEDICO HOSPITALARES EIRELI	42.650.279/0001-07	R\$ 6.100,00	12/09/2022 11:42:45	Manual
ASCLEPIOS EQUIPAMENTOS HOSPITALARES EIRELI	33.068.320/0001-32	R\$ 6.050,00	12/09/2022 11:42:54	Manual
LONDRIHOSP IMPORTACAO E EXPORTACAO DE PRODUTOS MEDICO HOSPITALARES EIRELI	42.650.279/0001-07	R\$ 6.000,00	12/09/2022 11:43:01	Manual
ASCLEPIOS EQUIPAMENTOS HOSPITALARES EIRELI	33.068.320/0001-32	R\$ 5.990,00	12/09/2022 11:43:11	Manual
LONDRIHOSP IMPORTACAO E EXPORTACAO DE PRODUTOS MEDICO HOSPITALARES EIRELI	42.650.279/0001-07	R\$ 5.950,00	12/09/2022 11:43:17	Manual
ASCLEPIOS EQUIPAMENTOS HOSPITALARES EIRELI	33.068.320/0001-32	R\$ 5.945,00	12/09/2022 11:43:31	Manual
LONDRIHOSP IMPORTACAO E EXPORTACAO DE PRODUTOS MEDICO HOSPITALARES EIRELI	42.650.279/0001-07	R\$ 5.900,00	12/09/2022 11:43:36	Manual
ASCLEPIOS EQUIPAMENTOS HOSPITALARES EIRELI	33.068.320/0001-32	R\$ 5.890,00	12/09/2022 11:43:40	Manual
LONDRIHOSP IMPORTACAO E EXPORTACAO DE PRODUTOS MEDICO HOSPITALARES EIRELI	42.650.279/0001-07	R\$ 5.850,00	12/09/2022 11:43:46	Manual
ASCLEPIOS EQUIPAMENTOS HOSPITALARES EIRELI	33.068.320/0001-32	R\$ 5.840,00	12/09/2022 11:43:57	Manual
LONDRIHOSP IMPORTACAO E EXPORTACAO DE PRODUTOS MEDICO HOSPITALARES EIRELI	42.650.279/0001-07	R\$ 5.800,00	12/09/2022 11:44:07	Manual

MATÕES DO NORTE / MA	
PROC.	150730012022
FLS.	394
RUB.	

Lances do Item 46

Fornecedor	CNPJ	Valor Lance R\$	Data/Hora	Tipo
ASCLEPIOS EQUIPAMENTOS HOSPITALARES EIRELI	33.068.320/0001-32	R\$ 5.780,00	12/09/2022 11:44:13	Manual
LONDRIHOSP IMPORTACAO E EXPORTACAO DE PRODUTOS MEDICO HOSPITALARES EIRELI	42.650.279/0001-07	R\$ 5.750,00	12/09/2022 11:44:19	Manual
ASCLEPIOS EQUIPAMENTOS HOSPITALARES EIRELI	33.068.320/0001-32	R\$ 5.740,00	12/09/2022 11:44:30	Manual
LONDRIHOSP IMPORTACAO E EXPORTACAO DE PRODUTOS MEDICO HOSPITALARES EIRELI	42.650.279/0001-07	R\$ 5.700,00	12/09/2022 11:44:35	Manual
ASCLEPIOS EQUIPAMENTOS HOSPITALARES EIRELI	33.068.320/0001-32	R\$ 5.690,00	12/09/2022 11:44:43	Manual
LONDRIHOSP IMPORTACAO E EXPORTACAO DE PRODUTOS MEDICO HOSPITALARES EIRELI	42.650.279/0001-07	R\$ 5.650,00	12/09/2022 11:45:00	Manual
ASCLEPIOS EQUIPAMENTOS HOSPITALARES EIRELI	33.068.320/0001-32	R\$ 5.640,00	12/09/2022 11:45:06	Manual
LONDRIHOSP IMPORTACAO E EXPORTACAO DE PRODUTOS MEDICO HOSPITALARES EIRELI	42.650.279/0001-07	R\$ 5.600,00	12/09/2022 11:45:11	Manual
ASCLEPIOS EQUIPAMENTOS HOSPITALARES EIRELI	33.068.320/0001-32	R\$ 5.580,00	12/09/2022 11:45:16	Manual
LONDRIHOSP IMPORTACAO E EXPORTACAO DE PRODUTOS MEDICO HOSPITALARES EIRELI	42.650.279/0001-07	R\$ 5.550,00	12/09/2022 11:45:22	Manual
ASCLEPIOS EQUIPAMENTOS HOSPITALARES EIRELI	33.068.320/0001-32	R\$ 5.540,00	12/09/2022 11:45:28	Manual
LONDRIHOSP IMPORTACAO E EXPORTACAO DE PRODUTOS MEDICO HOSPITALARES EIRELI	42.650.279/0001-07	R\$ 5.500,00	12/09/2022 11:45:33	Manual
ASCLEPIOS EQUIPAMENTOS HOSPITALARES EIRELI	33.068.320/0001-32	R\$ 5.490,00	12/09/2022 11:45:39	Manual
LONDRIHOSP IMPORTACAO E EXPORTACAO DE PRODUTOS MEDICO HOSPITALARES EIRELI	42.650.279/0001-07	R\$ 5.450,00	12/09/2022 11:45:48	Manual
ASCLEPIOS EQUIPAMENTOS HOSPITALARES EIRELI	33.068.320/0001-32	R\$ 5.430,00	12/09/2022 11:46:16	Manual
LONDRIHOSP IMPORTACAO E EXPORTACAO DE PRODUTOS MEDICO HOSPITALARES EIRELI	42.650.279/0001-07	R\$ 5.400,00	12/09/2022 11:46:20	Manual
ASCLEPIOS EQUIPAMENTOS HOSPITALARES EIRELI	33.068.320/0001-32	R\$ 5.380,00	12/09/2022 11:46:36	Manual
LONDRIHOSP IMPORTACAO E EXPORTACAO DE PRODUTOS MEDICO HOSPITALARES EIRELI	42.650.279/0001-07	R\$ 5.350,00	12/09/2022 11:46:41	Manual
ASCLEPIOS EQUIPAMENTOS HOSPITALARES EIRELI	33.068.320/0001-32	R\$ 5.345,00	12/09/2022 11:46:57	Manual
LONDRIHOSP IMPORTACAO E EXPORTACAO DE PRODUTOS MEDICO HOSPITALARES EIRELI	42.650.279/0001-07	R\$ 5.340,00	12/09/2022 11:47:07	Manual

MATÕES DO NORTE / MA	
PROC.	4807001/2022
FLS.	2395
RUB.	118

Lances do Item 46

Fornecedor	CNPJ	Valor Lance		Data/Hora	Tipo
		R\$			
ASCLEPIOS EQUIPAMENTOS HOSPITALARES EIRELI	33.068.320/0001-32	R\$ 5.300,00		12/09/2022 11:47:12	Manual
LONDRIHOSP IMPORTACAO E EXPORTACAO DE PRODUTOS MEDICO HOSPITALARES EIRELI	42.650.279/0001-07	R\$ 5.250,00		12/09/2022 11:47:16	Manual
ASCLEPIOS EQUIPAMENTOS HOSPITALARES EIRELI	33.068.320/0001-32	R\$ 5.230,00		12/09/2022 11:47:25	Manual
LONDRIHOSP IMPORTACAO E EXPORTACAO DE PRODUTOS MEDICO HOSPITALARES EIRELI	42.650.279/0001-07	R\$ 5.220,00		12/09/2022 11:47:30	Manual
ASCLEPIOS EQUIPAMENTOS HOSPITALARES EIRELI	33.068.320/0001-32	R\$ 5.200,00		12/09/2022 11:47:36	Manual
LONDRIHOSP IMPORTACAO E EXPORTACAO DE PRODUTOS MEDICO HOSPITALARES EIRELI	42.650.279/0001-07	R\$ 5.190,00		12/09/2022 11:47:41	Manual
ASCLEPIOS EQUIPAMENTOS HOSPITALARES EIRELI	33.068.320/0001-32	R\$ 5.180,00		12/09/2022 11:48:03	Manual
LONDRIHOSP IMPORTACAO E EXPORTACAO DE PRODUTOS MEDICO HOSPITALARES EIRELI	42.650.279/0001-07	R\$ 5.179,00		12/09/2022 11:48:09	Manual
ASCLEPIOS EQUIPAMENTOS HOSPITALARES EIRELI	33.068.320/0001-32	R\$ 5.175,00		12/09/2022 11:48:48	Manual
LONDRIHOSP IMPORTACAO E EXPORTACAO DE PRODUTOS MEDICO HOSPITALARES EIRELI	42.650.279/0001-07	R\$ 5.170,00		12/09/2022 11:48:55	Manual
ASCLEPIOS EQUIPAMENTOS HOSPITALARES EIRELI	33.068.320/0001-32	R\$ 5.150,00		12/09/2022 11:49:10	Manual
LONDRIHOSP IMPORTACAO E EXPORTACAO DE PRODUTOS MEDICO HOSPITALARES EIRELI	42.650.279/0001-07	R\$ 5.149,00		12/09/2022 11:49:25	Manual
ASCLEPIOS EQUIPAMENTOS HOSPITALARES EIRELI	33.068.320/0001-32	R\$ 5.130,00		12/09/2022 11:49:41	Manual

Mensagens do Item 46

Usuário	Data/Hora	Mensagem
Sistema	12/09/2022 09:18:57	O ITEM 46 foi ordenado e classificado. Boa sorte!
Sistema	12/09/2022 11:18:06	O ITEM 46 está na fase competitiva e sua disputa durará 10 (dez) minutos . Sr(s). Fornecedor(es), não havendo novos lances nos últimos 02 (dois) minutos da fase competitiva o ITEM 46 será encerrado automaticamente!
Sistema	12/09/2022 11:26:17	O 94628 solicitou o cancelamento de seu lance no valor de: R\$ 8.299,00 . Pelo motivo abaixo: erro na digitação .
Sistema	12/09/2022 11:28:10	A etapa de envio de lances do ITEM 46 foi prorrogada automaticamente e será de 02 (dois) minutos . Boa sorte!
Sistema	12/09/2022 11:51:42	A prorrogação automática do ITEM 46 está encerrada.

MATÕES DO NORTE / MA	
PROC.	1804001/2022
FLS.	7390
RUB.	48

Mensagens do Item 46**Usuário Data/Hora Mensagem**

- Sistema 12/09/2022 12:05:16 O ITEM 46 está em negociação e ficará aberto para lances pelo período de **10 minutos**.
- Sistema 12/09/2022 12:15:19 O tempo de negociação está **encerrado**.
- Sistema 12/09/2022 13:40:44 O fornecedor **ASCLEPIOS EQUIPAMENTOS HOSPITALARES EIRELI** venceu o **ITEM - 46** pelo valor de **R\$5.130,00**.
- Sistema 15/09/2022 10:51:41 Fornecedor: **94628**, seu lance no valor de **R\$ 8.299,00**, foi cancelado pelo motivo abaixo: **Lance cancelado por motivo de solicitação do Fornecedor.!**
- Sistema 15/09/2022 10:51:41 O fornecedor **ASCLEPIOS EQUIPAMENTOS HOSPITALARES EIRELI** venceu o **ITEM - 46** pelo valor de **R\$5.130,00**.
- Sistema 19/09/2022 15:36:09 Srs. licitantes, após a análise dos documentos inseridos na plataforma, hei por bem, **HABILITAR** o fornecedor **ASCLEPIOS EQUIPAMENTOS HOSPITALARES EIRELI -33.068.320/0001-32**, tendo em vista, que cumpriu os requisitos habilitatórios exigidos no instrumento convocatório.
- Sistema 19/09/2022 15:37:11 Sr(s). fornecedor(es) está aberto o prazo de **30 minutos** para intenção de recurso, se houver interesse em recorrer esse o momento para se manifestar.
- Sistema 19/09/2022 16:07:14 **Despacho:** *Pela ausência de manifestação de intenção de recurso, operou-se a decadência do direito de recorrer administrativamente, nos termos previsto no instrumento editalício.*
- Sistema 21/09/2022 09:54:27 Sr(s). fornecedor(es) está aberto o prazo de **30 minutos** para intenção de recurso, se houver interesse em recorrer esse o momento para se manifestar.
- Sistema 21/09/2022 10:24:30 **Despacho:** *Pela ausência de manifestação de intenção de recurso, operou-se a decadência do direito de recorrer administrativamente, nos termos previsto no instrumento editalício.*
- Sistema 21/09/2022 10:35:29 A disputa do **ITEM 46** está encerrada. **Despacho:** .

Classificação Final do Item 46

Posição	Licitante	CNPJ	Melhor Oferta R\$
1º	ASCLEPIOS EQUIPAMENTOS HOSPITALARES EIRELI	33.068.320/0001-32	R\$ 5.130,00
2º	LONDRIHOSP IMPORTACAO E EXPORTACAO DE PRODUTOS MEDICO HOSPITALARES EIRELI	42.650.279/0001-07	R\$ 5.149,00
3º	BRUMED COMERCIO ATACADISTA E MANUTENCAO DE EQUIPAMENTOS HOSPITALARES EIRELI	31.770.650/0001-40	R\$ 7.800,00
4º	EXPANSAO COMERCIO LTDA	31.504.008/0001-19	R\$ 8.401,00
5º	W S TRINDADE EIRELI	07.934.454/0001-89	R\$ 8.989,00

Histórico de propostas, lances e mensagens**Propostas Inicias do Item 47**

ID	Fornecedor	CNPJ	Marca	Modelo	Proposta R\$	Situação	Motivo
----	------------	------	-------	--------	--------------	----------	--------

MATÕES DO NORTE / MA	
PROC.	1809001/2022
FLS.	2397
RUB.	

Propostas Inicias do Item 47

ID	Fornecedor	CNPJ	Marca	Modelo	Proposta		
					R\$	Situação	Motivo
5862	BRUMED COMERCIO ATACADISTA E MANUTENCAO DE EQUIPAMENTOS HOSPITALARES EIRELI	31770650000140	HR	5004	R\$ 2.000,00	Classificada	--
94249	ASCLEPIOS EQUIPAMENTOS HOSPITALARES EIRELI	33068320000132	Asclepios	NI-200	R\$ 2.132,35	Classificada	--
14559	QUICKBUM E COMMERCE EIRELI	30323616000164	"NEBULIZADOR SAM-5004-C INF AD: POSSUI: BIVOLT CHAVEADO INALOCLIN"	"NEBULIZADOR SAM-5004-C INF AD: POSSUI: BIVOLT CHAVEADO INALOCLIN"	R\$ 2.130,00	Classificada	--
40690	EXPANSAO COMERCIO LTDA	31504008000119	MEDICATE	MD400BP-SU	R\$ 2.110,00	Classificada	--
31384	W S TRINDADE EIRELI	07934454000189	ROMED	ROMED	R\$ 2.132,39	Classificada	--
83673	LONDRIHOSP IMPORTACAO E EXPORTACAO DE PRODUTOS MEDICO HOSPITALARES EIRELI	42650279000107	INALOCLIN	5005 C	R\$ 2.100,00	Classificada	--
77548	HOSP MED DIST. DE MEDICAMENTOS E PRODUTOS HOSPITALARES E LIMPEZA LTDA	38890258000183	Dorja	Medicate	R\$ 2.132,00	Classificada	--

Lances do Item 47

Fornecedor	CNPJ	Valor Lance		Data/Hora	Tipo
		R\$			
W S TRINDADE EIRELI	07.934.454/0001-89	R\$ 2.132,39		09/09/2022 17:02:44	Classificado
ASCLEPIOS EQUIPAMENTOS HOSPITALARES EIRELI	33.068.320/0001-32	R\$ 2.132,35		09/09/2022 11:12:31	Classificado
HOSP MED DIST. DE MEDICAMENTOS E PRODUTOS HOSPITALARES E LIMPEZA LTDA	38.890.258/0001-83	R\$ 2.132,00		11/09/2022 08:22:29	Classificado

MATÕES DO NORTE / MA	
PROC.	1807001/2022
FLS.	2328
RUB.	115

Lances do Item 47

Fornecedor	CNPJ	Valor Lance R\$	Data/Hora	Tipo
QUICKBUM E COMMERCE EIRELI	30.323.616/0001-64	R\$ 2.130,00	09/09/2022 11:31:02	Classificado
EXPANSAO COMERCIO LTDA	31.504.008/0001-19	R\$ 2.110,00	09/09/2022 16:06:06	Classificado
LONDRIHOSP IMPORTACAO E EXPORTACAO DE PRODUTOS MEDICO HOSPITALARES EIRELI	42.650.279/0001-07	R\$ 2.100,00	09/09/2022 17:47:05	Classificado
BRUMED COMERCIO ATACADISTA E MANUTENCAO DE EQUIPAMENTOS HOSPITALARES EIRELI	31.770.650/0001-40	R\$ 2.000,00	06/09/2022 13:35:45	Classificado
ASCLEPIOS EQUIPAMENTOS HOSPITALARES EIRELI	33.068.320/0001-32	R\$ 1.990,00	12/09/2022 11:18:36	Manual
EXPANSAO COMERCIO LTDA	31.504.008/0001-19	R\$ 1.973,00	12/09/2022 11:22:49	Intermediario
QUICKBUM E COMMERCE EIRELI	30.323.616/0001-64	R\$ 1.900,00	12/09/2022 11:18:59	Manual
LONDRIHOSP IMPORTACAO E EXPORTACAO DE PRODUTOS MEDICO HOSPITALARES EIRELI	42.650.279/0001-07	R\$ 1.890,00	12/09/2022 11:19:20	Manual
QUICKBUM E COMMERCE EIRELI	30.323.616/0001-64	R\$ 1.800,00	12/09/2022 11:19:43	Manual
ASCLEPIOS EQUIPAMENTOS HOSPITALARES EIRELI	33.068.320/0001-32	R\$ 1.790,00	12/09/2022 11:20:24	Manual
QUICKBUM E COMMERCE EIRELI	30.323.616/0001-64	R\$ 1.700,00	12/09/2022 11:20:44	Manual
ASCLEPIOS EQUIPAMENTOS HOSPITALARES EIRELI	33.068.320/0001-32	R\$ 1.698,00	12/09/2022 11:21:24	Manual
BRUMED COMERCIO ATACADISTA E MANUTENCAO DE EQUIPAMENTOS HOSPITALARES EIRELI	31.770.650/0001-40	R\$ 1.500,00	12/09/2022 11:21:41	Manual
ASCLEPIOS EQUIPAMENTOS HOSPITALARES EIRELI	33.068.320/0001-32	R\$ 1.495,00	12/09/2022 11:21:56	Manual
LONDRIHOSP IMPORTACAO E EXPORTACAO DE PRODUTOS MEDICO HOSPITALARES EIRELI	42.650.279/0001-07	R\$ 1.490,00	12/09/2022 11:22:31	Manual
QUICKBUM E COMMERCE EIRELI	30.323.616/0001-64	R\$ 1.485,00	12/09/2022 11:22:44	Manual
LONDRIHOSP IMPORTACAO E EXPORTACAO DE PRODUTOS MEDICO HOSPITALARES EIRELI	42.650.279/0001-07	R\$ 1.480,00	12/09/2022 11:23:04	Manual
ASCLEPIOS EQUIPAMENTOS HOSPITALARES EIRELI	33.068.320/0001-32	R\$ 1.478,00	12/09/2022 11:23:58	Manual
LONDRIHOSP IMPORTACAO E EXPORTACAO DE PRODUTOS MEDICO HOSPITALARES EIRELI	42.650.279/0001-07	R\$ 1.470,00	12/09/2022 11:24:06	Manual
ASCLEPIOS EQUIPAMENTOS HOSPITALARES EIRELI	33.068.320/0001-32	R\$ 1.460,00	12/09/2022 11:24:15	Manual

MATÕES DO NORTE / MA
PROC. 1800001/2022
FLS. 2399
RUB. AA

Lances do Item 47

Fornecedor	CNPJ	Valor Lance		Data/Hora	Tipo
		R\$			
LONDRIHOSP IMPORTACAO E EXPORTACAO DE PRODUTOS MEDICO HOSPITALARES EIRELI	42.650.279/0001-07	R\$ 1.450,00		12/09/2022 11:24:22	Manual
ASCLEPIOS EQUIPAMENTOS HOSPITALARES EIRELI	33.068.320/0001-32	R\$ 1.440,00		12/09/2022 11:24:33	Manual
LONDRIHOSP IMPORTACAO E EXPORTACAO DE PRODUTOS MEDICO HOSPITALARES EIRELI	42.650.279/0001-07	R\$ 1.430,00		12/09/2022 11:24:46	Manual
ASCLEPIOS EQUIPAMENTOS HOSPITALARES EIRELI	33.068.320/0001-32	R\$ 1.420,00		12/09/2022 11:24:54	Manual
LONDRIHOSP IMPORTACAO E EXPORTACAO DE PRODUTOS MEDICO HOSPITALARES EIRELI	42.650.279/0001-07	R\$ 1.410,00		12/09/2022 11:25:01	Manual
ASCLEPIOS EQUIPAMENTOS HOSPITALARES EIRELI	33.068.320/0001-32	R\$ 1.400,00		12/09/2022 11:25:06	Manual
LONDRIHOSP IMPORTACAO E EXPORTACAO DE PRODUTOS MEDICO HOSPITALARES EIRELI	42.650.279/0001-07	R\$ 1.390,00		12/09/2022 11:25:16	Manual
ASCLEPIOS EQUIPAMENTOS HOSPITALARES EIRELI	33.068.320/0001-32	R\$ 1.350,00		12/09/2022 11:25:30	Manual
LONDRIHOSP IMPORTACAO E EXPORTACAO DE PRODUTOS MEDICO HOSPITALARES EIRELI	42.650.279/0001-07	R\$ 1.340,00		12/09/2022 11:25:34	Manual
BRUMED COMERCIO ATACADISTA E MANUTENCAO DE EQUIPAMENTOS HOSPITALARES EIRELI	31.770.650/0001-40	R\$ 1.300,00		12/09/2022 11:25:42	Manual
LONDRIHOSP IMPORTACAO E EXPORTACAO DE PRODUTOS MEDICO HOSPITALARES EIRELI	42.650.279/0001-07	R\$ 1.290,00		12/09/2022 11:25:46	Manual
ASCLEPIOS EQUIPAMENTOS HOSPITALARES EIRELI	33.068.320/0001-32	R\$ 1.285,00		12/09/2022 11:25:52	Manual
LONDRIHOSP IMPORTACAO E EXPORTACAO DE PRODUTOS MEDICO HOSPITALARES EIRELI	42.650.279/0001-07	R\$ 1.280,00		12/09/2022 11:26:00	Manual
ASCLEPIOS EQUIPAMENTOS HOSPITALARES EIRELI	33.068.320/0001-32	R\$ 1.260,00		12/09/2022 11:26:24	Intermediario
BRUMED COMERCIO ATACADISTA E MANUTENCAO DE EQUIPAMENTOS HOSPITALARES EIRELI	31.770.650/0001-40	R\$ 1.250,00		12/09/2022 11:26:23	Manual
LONDRIHOSP IMPORTACAO E EXPORTACAO DE PRODUTOS MEDICO HOSPITALARES EIRELI	42.650.279/0001-07	R\$ 1.240,00		12/09/2022 11:26:28	Manual
ASCLEPIOS EQUIPAMENTOS HOSPITALARES EIRELI	33.068.320/0001-32	R\$ 1.200,00		12/09/2022 11:26:32	Manual
LONDRIHOSP IMPORTACAO E EXPORTACAO DE PRODUTOS MEDICO HOSPITALARES EIRELI	42.650.279/0001-07	R\$ 1.190,00		12/09/2022 11:26:41	Manual
ASCLEPIOS EQUIPAMENTOS HOSPITALARES EIRELI	33.068.320/0001-32	R\$ 1.180,00		12/09/2022 11:26:46	Manual
W S TRINDADE EIRELI	07.934.454/0001-89	R\$ 1.179,00		12/09/2022 11:29:59	Manual

MATÕES DO NORTE / MA	
PROC.	1807001/2022
FLS.	7100
RUB.	40

Lances do Item 47

Fornecedor	CNPJ	Valor Lance		Data/Hora	Tipo
		R\$			
ASCLEPIOS EQUIPAMENTOS HOSPITALARES EIRELI	33.068.320/0001-32	R\$	1.150,00	12/09/2022 11:30:23	Manual

Mensagens do Item 47

Usuário	Data/Hora	Mensagem
Sistema	12/09/2022 09:18:57	O ITEM 47 foi ordenado e classificado. Boa sorte!
Sistema	12/09/2022 11:18:06	O ITEM 47 está na fase competitiva e sua disputa durará 10 (dez) minutos . Sr(s). Fornecedor(es), não havendo novos lances nos últimos 02 (dois) minutos da fase competitiva o ITEM 47 será encerrado automaticamente!
Sistema	12/09/2022 11:28:10	A etapa de envio de lances do ITEM 47 foi prorrogada automaticamente e será de 02 (dois) minutos . Boa sorte!
Sistema	12/09/2022 11:32:23	A prorrogação automática do ITEM 47 está encerrada.
Sistema	12/09/2022 12:05:16	O ITEM 47 está em negociação e ficará aberto para lances pelo período de 10 minutos .
Sistema	12/09/2022 12:15:19	O tempo de negociação está encerrado .
Sistema	12/09/2022 13:40:44	O fornecedor ASCLEPIOS EQUIPAMENTOS HOSPITALARES EIRELI venceu o ITEM - 47 pelo valor de R\$1.150,00 .
Sistema	19/09/2022 15:36:09	Srs. licitantes, após a análise dos documentos inseridos na plataforma, hei por bem, HABILITAR o fornecedor ASCLEPIOS EQUIPAMENTOS HOSPITALARES EIRELI -33.068.320/0001-32 , tendo em vista, que cumpriu os requisitos habilitatórios exigidos no instrumento convocatório.
Sistema	19/09/2022 15:37:11	Sr(s). fornecedor(es) está aberto o prazo de 30 minutos para intenção de recurso, se houver interesse em recorrer esse o momento para se manifestar.
Sistema	19/09/2022 16:07:14	Despacho: <i>Pela ausência de manifestação de intenção de recurso, operou-se a decadência do direito de recorrer administrativamente, nos termos previsto no instrumento editalício.</i>
Sistema	21/09/2022 09:54:27	Sr(s). fornecedor(es) está aberto o prazo de 30 minutos para intenção de recurso, se houver interesse em recorrer esse o momento para se manifestar.
Sistema	21/09/2022 10:24:30	Despacho: <i>Pela ausência de manifestação de intenção de recurso, operou-se a decadência do direito de recorrer administrativamente, nos termos previsto no instrumento editalício.</i>
Sistema	21/09/2022 10:35:29	A disputa do ITEM 47 está encerrada. Despacho: .

Classificação Final do Item 47

Posição	Licitante	CNPJ	Melhor Oferta R\$
1º	ASCLEPIOS EQUIPAMENTOS HOSPITALARES EIRELI	33.068.320/0001-32	R\$ 1.150,00

MATÕES DO NORTE / MA	
PROC.	1502001/2022
FLS.	2401
RUB.	115

Classificação Final do Item 47

Posição	Licitante	CNPJ	Melhor Oferta R\$
2º	W S TRINDADE EIRELI	07.934.454/0001-89	R\$ 1.179,00
3º	LONDRIHOSP IMPORTACAO E EXPORTACAO DE PRODUTOS MEDICO HOSPITALARES EIRELI	42.650.279/0001-07	R\$ 1.190,00
4º	BRUMED COMERCIO ATACADISTA E MANUTENCAO DE EQUIPAMENTOS HOSPITALARES EIRELI	31.770.650/0001-40	R\$ 1.250,00
5º	QUICKBUM E COMMERCE EIRELI	30.323.616/0001-64	R\$ 1.485,00
6º	EXPANSAO COMERCIO LTDA	31.504.008/0001-19	R\$ 1.973,00
7º	HOSP MED DIST. DE MEDICAMENTOS E PRODUTOS HOSPITALARES E LIMPEZA LTDA	38.890.258/0001-83	R\$ 2.132,00

Histórico de propostas, lances e mensagens**Propostas Iniciais do Item 48**

ID	Fornecedor	CNPJ	Marca	Modelo	Proposta		
					R\$	Situação	Motivo
36433	BRUMED COMERCIO ATACADISTA E MANUTENCAO DE EQUIPAMENTOS HOSPITALARES EIRELI	31770650000140	BIOTRON	SLIM	R\$ 600,00	Classificada	--
90880	ANDREIA LORENZI ME	17189700000179	ALFRS	ALF N 01C	R\$ 646,00	Classificada	--
75230	EXPANSAO COMERCIO LTDA	31504008000119	SALUTEM	S-1040-1	R\$ 640,00	Classificada	--
97041	E DANTAS BRANDAO - EIRELI	14222220000174	DISTRIMOVEIS	neg-01corp	R\$ 646,00	Classificada	--
20200	GG INDUSTRIA DE EQUIPAMENTOS MEDICOS LTDA	26965679000147	GG	MD300 PINTADO	R\$ 646,67	Classificada	--
52339	W S TRINDADE EIRELI	07934454000189	MODELO MOVEIS	MODELO MOVEIS	R\$ 646,67	Classificada	--
82895	M. F. BARBOSA DE SOUSA	08888351000192	QUALITY	QUALITY	R\$ 449,80	Classificada	--
10293	HOSP MED DIST. DE MEDICAMENTOS E PRODUTOS HOSPITALARES E LIMPEZA LTDA	38890258000183	BR Cirúrgica	Unidade	R\$ 646,00	Classificada	--

Lances do Item 48

Lances do Item 48

Valor

Lance

R\$ Data/Hora Tipo

Fornecedor

CNPJ

Valor

Lance

R\$ Data/Hora Tipo

Fornecedor

CNPJ

Fornecedor	CNPJ	R\$	Data/Hora	Tipo
GG INDUSTRIA DE EQUIPAMENTOS MEDICOS LTDA	26.965.679/0001-47	R\$ 646,67	09/09/2022 16:35:36	Classificado
W S TRINDADE EIRELI	07.934.454/0001-89	R\$ 646,67	09/09/2022 17:02:44	Classificado
ANDREIA LORENZI ME	17.189.700/0001-79	R\$ 646,00	09/09/2022 09:48:23	Fornecedor Inabilitado
E-DANTAS BRANDAO EIRELI	14.222.220/0001-74	R\$ 646,00	09/09/2022 16:31:08	Fornecedor Inabilitado
HOSP MED DIST. DE MEDICAMENTOS E PRODUTOS HOSPITALARES E LIMPEZA LTDA	38.890.258/0001-83	R\$ 646,00	11/09/2022 08:22:29	Classificado
EXPANSAO COMERCIO LTDA	31.504.008/0001-19	R\$ 640,00	09/09/2022 16:06:06	Classificado
BRUMED COMERCIO ATACADISTA E MANUTENCAO DE EQUIPAMENTOS HOSPITALARES EIRELI	31.770.650/0001-40	R\$ 600,00	06/09/2022 13:35:45	Fornecedor Desclassificado
M. F. BARBOSA DE SOUSA	08.888.351/0001-92	R\$ 449,80	09/09/2022 23:58:38	Fornecedor Inabilitado
GG INDUSTRIA DE EQUIPAMENTOS MEDICOS LTDA	26.965.679/0001-47	R\$ 440,00	12/09/2022 11:20:10	Manual
BRUMED COMERCIO ATACADISTA E MANUTENCAO DE EQUIPAMENTOS HOSPITALARES EIRELI	31.770.650/0001-40	R\$ 400,00	12/09/2022 11:21:46	Fornecedor Desclassificado
GG INDUSTRIA DE EQUIPAMENTOS MEDICOS LTDA	26.965.679/0001-47	R\$ 399,00	12/09/2022 11:22:02	Manual
EXPANSAO COMERCIO LTDA	31.504.008/0001-19	R\$ 398,00	12/09/2022 11:22:55	Manual
GG INDUSTRIA DE EQUIPAMENTOS MEDICOS LTDA	26.965.679/0001-47	R\$ 397,00	12/09/2022 11:23:14	Manual
EXPANSAO COMERCIO LTDA	31.504.008/0001-19	R\$ 395,00	12/09/2022 11:23:20	Manual
GG INDUSTRIA DE EQUIPAMENTOS MEDICOS LTDA	26.965.679/0001-47	R\$ 394,00	12/09/2022 11:23:29	Manual
EXPANSAO COMERCIO LTDA	31.504.008/0001-19	R\$ 393,00	12/09/2022 11:24:15	Manual
GG INDUSTRIA DE EQUIPAMENTOS MEDICOS LTDA	26.965.679/0001-47	R\$ 392,00	12/09/2022 11:24:23	Manual
EXPANSAO COMERCIO LTDA	31.504.008/0001-19	R\$ 390,00	12/09/2022 11:25:17	Manual
GG INDUSTRIA DE EQUIPAMENTOS MEDICOS LTDA	26.965.679/0001-47	R\$ 389,00	12/09/2022 11:25:39	Manual

Lances do Item 48

Fornecedor	CNPJ	Valor Lance R\$	Data/Hora	Tipo
BRUMED COMERCIO ATACADISTA E MANUTENCAO DE EQUIPAMENTOS HOSPITALARES EIRELI	31.770.650/0001-40	R\$ 380,00	12/09/2022 11:25:47	Fornecedor Desclassificado
EXPANSAO COMERCIO LTDA	31.504.008/0001-19	R\$ 375,00	12/09/2022 11:25:55	Manual
GG INDUSTRIA DE EQUIPAMENTOS MEDICOS LTDA	26.965.679/0001-47	R\$ 374,00	12/09/2022 11:26:07	Manual
BRUMED COMERCIO ATACADISTA E MANUTENCAO DE EQUIPAMENTOS HOSPITALARES EIRELI	31.770.650/0001-40	R\$ 350,00	12/09/2022 11:26:19	Fornecedor Desclassificado
EXPANSAO COMERCIO LTDA	31.504.008/0001-19	R\$ 349,00	12/09/2022 11:26:26	Manual
GG INDUSTRIA DE EQUIPAMENTOS MEDICOS LTDA	26.965.679/0001-47	R\$ 348,00	12/09/2022 11:26:35	Manual
GG INDUSTRIA DE EQUIPAMENTOS MEDICOS LTDA	26.965.679/0001-47	R\$ 345,53	12/09/2022 11:26:58	Intermediario
EXPANSAO COMERCIO LTDA	31.504.008/0001-19	R\$ 340,00	12/09/2022 11:26:41	Manual
BRUMED COMERCIO ATACADISTA E MANUTENCAO DE EQUIPAMENTOS HOSPITALARES EIRELI	31.770.650/0001-40	R\$ 320,00	12/09/2022 11:26:46	Fornecedor Desclassificado

Mensagens do Item 48

Usuário Data/Hora Mensagem

Sistema	12/09/2022 09:18:57	O ITEM 48 foi ordenado e classificado. Boa sorte!
Sistema	12/09/2022 11:18:06	O ITEM 48 está na fase competitiva e sua disputa durará 10 (dez) minutos . Sr(s). Fornecedor(es), não havendo novos lances nos últimos 02 (dois) minutos da fase competitiva o ITEM 48 será encerrado automaticamente!
Sistema	12/09/2022 11:28:10	A etapa de envio de lances do ITEM 48 foi prorrogada automaticamente e será de 02 (dois) minutos . Boa sorte!
Sistema	12/09/2022 11:30:11	A prorrogação automática do ITEM 48 está encerrada.
Sistema	12/09/2022 12:05:16	O ITEM 48 está em negociação e ficará aberto para lances pelo período de 10 minutos .
Sistema	12/09/2022 12:15:19	O tempo de negociação está encerrado .
Sistema	12/09/2022 13:40:44	O fornecedor BRUMED COMERCIO ATACADISTA E MANUTENCAO DE EQUIPAMENTOS HOSPITALARES EIRELI venceu o ITEM - 48 pelo valor de R\$320,00 .

MATÕES DO NORTE / MA	
PROC.	2809001/2022
FLS.	1104
RUB.	

Mensagens do Item 48

Usuário	Data/Hora	Mensagem
Sistema	15/09/2022 11:12:00	Empresa: ANDREIA LORENZI ME - 17189700000179, INABILITADA por descumprir as regras do Edital, conforme despacho: Motivo: A empresa não apresentou notas explicativas junto ao balanço patrimonial, as notas explicativas são demonstrações contábeis conforme solicitado no item do edital 9.10.2. Balanço patrimonial e demonstrações contábeis do último exercício social.!
Sistema	15/09/2022 11:17:42	Empresa: M. F. BARBOSA DE SOUSA - 08888351000192, INABILITADA por descumprir as regras do Edital, conforme despacho: Motivo 1: A empresa não atendeu ao item do edital 9.9.6. Prova de regularidade junto à Fazenda Estadual, através da Certidão Negativa de Débitos e Certidão Negativa da Dívida Ativa ou Certidão Conjunta, emitida pela Secretaria da Fazenda Estadual onde a empresa for sediada, a empresa não enviou Certidão de Dívida Ativa Estadual. Motivo 2: A empresa apresentou Livro Diário incompleto, o livro contém o total de 54 paginas, foi apresentado apenas as paginas 1,34 a 36, 50 a 54. Também não foi apresentado as Notas Explicativas, as notas explicativas são demonstrações contábeis conforme solicitado no item do edital 9.10.2. Balanço patrimonial e demonstrações contábeis do último exercício social.!
Sistema	19/09/2022 15:33:40	Empresa: E DANTAS BRANDAO - EIRELI - 14222220000174, INABILITADA por descumprir as regras do Edital, conforme despacho: O licitante anexou apenas o Cartão de CNPJ nos documentos de Habilitação, descumprindo totalmente os documentos de Habilitação exigidos em edital.!
Sistema	19/09/2022 15:36:44	Srs. licitantes, após a análise dos documentos inseridos na plataforma, hei por bem, HABILITAR o fornecedor BRUMED COMERCIO ATACADISTA E MANUTENCAO DE EQUIPAMENTOS HOSPITALARES EIRELI -31.770.650/0001-40 , tendo em vista, que cumpriu os requisitos habilitatórios exigidos no instrumento convocatório.
Sistema	19/09/2022 15:37:11	Sr(s). fornecedor(es) está aberto o prazo de 30 minutos para intenção de recurso, se houver interesse em recorrer esse o momento para se manifestar.
Sistema	19/09/2022 16:07:14	Despacho: Pela ausência de manifestação de intenção de recurso, operou-se a decadência do direito de recorrer administrativamente, nos termos previsto no instrumento editalício.
Sistema	20/09/2022 13:08:26	Fornecedor: BRUMED COMERCIO ATACADISTA E MANUTENCAO DE EQUIPAMENTOS HOSPITALARES EIRELI , com lance no valor de R\$ 320,00 , sua proposta FOI RECUSADA pelo motivo abaixo: Foi aberto o prazo para envio de proposta final, porem por duas vezes o licitante não enviou proposta final conforme solicitado via chat, o não envio de proposta se caracteriza como desinteresse e continuar no processo.!
Sistema	20/09/2022 13:08:26	O fornecedor EXPANSAO COMERCIO LTDA venceu o ITEM - 48 pelo valor de R\$340,00 .
Sistema	21/09/2022 09:54:09	Srs. licitantes, após a análise dos documentos inseridos na plataforma, hei por bem, HABILITAR o fornecedor EXPANSAO COMERCIO LTDA -31.504.008/0001-19 , tendo em vista, que cumpriu os requisitos habilitatórios exigidos no instrumento convocatório.
Sistema	21/09/2022 09:54:27	Sr(s). fornecedor(es) está aberto o prazo de 30 minutos para intenção de recurso, se houver interesse em recorrer esse o momento para se manifestar.
Sistema	21/09/2022 10:24:30	Despacho: Pela ausência de manifestação de intenção de recurso, operou-se a decadência do direito de recorrer administrativamente, nos termos previsto no instrumento editalício.
Sistema	21/09/2022 10:35:29	A disputa do ITEM 48 está encerrada. Despacho: .

Classificação Final do Item 48

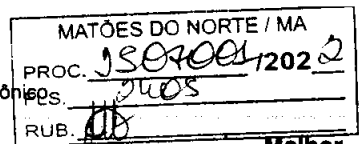
**Classificação Final do Item 48**

Posição	Licitante	CNPJ	Melhor Oferta R\$
1º	EXPANSAO COMERCIO LTDA	31.504.008/0001-19	R\$ 340,00
2º	GG INDUSTRIA DE EQUIPAMENTOS MEDICOS LTDA	26.965.679/0001-47	R\$ 345,53
3º	HOSP MED DIST. DE MEDICAMENTOS E PRODUTOS HOSPITALARES E LIMPEZA LTDA	38.890.258/0001-83	R\$ 646,00
4º	W S TRINDADE EIRELI	07.934.454/0001-89	R\$ 646,67

Histórico de propostas, lances e mensagens**Propostas Inicias do Item 49**

ID	Fornecedor	CNPJ	Marca	Modelo	Proposta R\$	Situação	Motivo
16257	BRUMED COMERCIO ATACADISTA E MANUTENCAO DE EQUIPAMENTOS HOSPITALARES EIRELI	31770650000140	TARSE	MINI	R\$ 700,00	Classificada	--
32012	ASCLEPIOS EQUIPAMENTOS HOSPITALARES EIRELI	33068320000132	Mikatos	Missouri TK	R\$ 710,35	Classificada	--
76268	QUICKBUM E COMMERCE EIRELI	30323616000164	Otoscópio MD 2 5V Mark II com 5 Espéculos e Estojo Macio	Otoscópio MD 2 5V Mark II com 5 Espéculos e Estojo Macio	R\$ 710,00	Classificada	--
27255	EXPANSAO COMERCIO LTDA	31504008000119	MIKATOS	007/LED	R\$ 700,00	Classificada	--
76283	W S TRINDADE EIRELI	07934454000189	MIKATOS	MIKATOS	R\$ 710,36	Classificada	--
41413	LONDRIHOSP IMPORTACAO E EXPORTACAO DE PRODUTOS MEDICO HOSPITALARES EIRELI	42650279000107	MIKATOS	PORTATIL	R\$ 700,00	Classificada	--
355	HOSP MED DIST. DE MEDICAMENTOS E PRODUTOS HOSPITALARES E LIMPEZA LTDA	38890258000183	Mikatos	Unidade	R\$ 710,00	Classificada	--

Lances do Item 49

Lances do Item 49

Valor

Lance

R\$

Valor

Lance

R\$

R\$

R\$

R\$

R\$

R\$

R\$

R\$

R\$

R\$

R\$

R\$

R\$

R\$

R\$

R\$

R\$

R\$

R\$

R\$

R\$

R\$

R\$

R\$

R\$

R\$

R\$

R\$

R\$

R\$

R\$

R\$

R\$

R\$

R\$

R\$

R\$

R\$

R\$

R\$

R\$

R\$

R\$

R\$

R\$

R\$

R\$

R\$

R\$

Fornecedor

CNPJ

Data/Hora

Tipo

Fornecedor

CNPJ

Data/Hora

Tipo

W S TRINDADE EIRELI

07.934.454/0001-89

R\$ 710,36

09/09/2022 17:02:44

Classificado

ASCLEPIOS EQUIPAMENTOS HOSPITALARES EIRELI

33.068.320/0001-32

R\$ 710,35

09/09/2022 11:12:31

Classificado

QUICKBUM E COMMERCE EIRELI

30.323.616/0001-64

R\$ 710,00

09/09/2022 11:31:02

Classificado

HOSP MED DIST. DE MEDICAMENTOS E PRODUTOS HOSPITALARES E LIMPEZA LTDA

38.890.258/0001-83

R\$ 710,00

11/09/2022 08:22:29

Classificado

BRUMED COMERCIO ATACADISTA E MANUTENCAO DE EQUIPAMENTOS HOSPITALARES EIRELI

31.770.650/0001-40

R\$ 700,00

06/09/2022 13:35:45

Classificado

EXPANSAO COMERCIO LTDA

31.504.008/0001-19

R\$ 700,00

09/09/2022 16:06:06

Classificado

LONDRIHOSP IMPORTACAO E EXPORTACAO DE PRODUTOS MEDICO HOSPITALARES EIRELI

42.650.279/0001-07

R\$ 700,00

09/09/2022 17:47:05

Classificado

ASCLEPIOS EQUIPAMENTOS HOSPITALARES EIRELI

33.068.320/0001-32

R\$ 690,00

12/09/2022 11:18:42

Manual

QUICKBUM E COMMERCE EIRELI

30.323.616/0001-64

R\$ 680,00

12/09/2022 11:19:22

Manual

LONDRIHOSP IMPORTACAO E EXPORTACAO DE PRODUTOS MEDICO HOSPITALARES EIRELI

42.650.279/0001-07

R\$ 670,00

12/09/2022 11:19:27

Manual

QUICKBUM E COMMERCE EIRELI

30.323.616/0001-64

R\$ 650,00

12/09/2022 11:19:49

Manual

ASCLEPIOS EQUIPAMENTOS HOSPITALARES EIRELI

33.068.320/0001-32

R\$ 645,00

12/09/2022 11:20:28

Manual

QUICKBUM E COMMERCE EIRELI

30.323.616/0001-64

R\$ 640,00

12/09/2022 11:21:06

Manual

ASCLEPIOS EQUIPAMENTOS HOSPITALARES EIRELI

33.068.320/0001-32

R\$ 635,00

12/09/2022 11:21:30

Manual

BRUMED COMERCIO ATACADISTA E MANUTENCAO DE EQUIPAMENTOS HOSPITALARES EIRELI

31.770.650/0001-40

R\$ 500,00

12/09/2022 11:21:52

Manual

ASCLEPIOS EQUIPAMENTOS HOSPITALARES EIRELI

33.068.320/0001-32

R\$ 499,00

12/09/2022 11:22:01

Manual

LONDRIHOSP IMPORTACAO E EXPORTACAO DE PRODUTOS MEDICO HOSPITALARES EIRELI

42.650.279/0001-07

R\$ 490,00

12/09/2022 11:22:38

Manual

QUICKBUM E COMMERCE EIRELI

30.323.616/0001-64

R\$ 400,00

12/09/2022 11:22:49

Manual

LONDRIHOSP IMPORTACAO E EXPORTACAO DE PRODUTOS MEDICO HOSPITALARES EIRELI

42.650.279/0001-07

R\$ 390,00

12/09/2022 11:23:09

Manual

EXPANSAO COMERCIO LTDA

31.504.008/0001-19

R\$ 385,00

12/09/2022 11:23:26

Manual

Lances do Item 49

Fornecedor	CNPJ	Valor Lance R\$	Data/Hora	Tipo
LONDRIHOSP IMPORTACAO E EXPORTACAO DE PRODUTOS MEDICO HOSPITALARES EIRELI	42.650.279/0001-07	R\$ 380,00	12/09/2022 11:23:38	Manual
ASCLEPIOS EQUIPAMENTOS HOSPITALARES EIRELI	33.068.320/0001-32	R\$ 378,00	12/09/2022 11:24:02	Manual
LONDRIHOSP IMPORTACAO E EXPORTACAO DE PRODUTOS MEDICO HOSPITALARES EIRELI	42.650.279/0001-07	R\$ 370,00	12/09/2022 11:24:10	Manual
QUICKBUM E COMMERCE EIRELI	30.323.616/0001-64	R\$ 300,00	12/09/2022 11:24:17	Manual
LONDRIHOSP IMPORTACAO E EXPORTACAO DE PRODUTOS MEDICO HOSPITALARES EIRELI	42.650.279/0001-07	R\$ 299,00	12/09/2022 11:24:29	Manual
ASCLEPIOS EQUIPAMENTOS HOSPITALARES EIRELI	33.068.320/0001-32	R\$ 298,00	12/09/2022 11:24:49	Manual
LONDRIHOSP IMPORTACAO E EXPORTACAO DE PRODUTOS MEDICO HOSPITALARES EIRELI	42.650.279/0001-07	R\$ 297,00	12/09/2022 11:24:52	Manual
QUICKBUM E COMMERCE EIRELI	30.323.616/0001-64	R\$ 287,00	12/09/2022 11:24:58	Manual
LONDRIHOSP IMPORTACAO E EXPORTACAO DE PRODUTOS MEDICO HOSPITALARES EIRELI	42.650.279/0001-07	R\$ 280,00	12/09/2022 11:25:05	Manual
ASCLEPIOS EQUIPAMENTOS HOSPITALARES EIRELI	33.068.320/0001-32	R\$ 278,00	12/09/2022 11:25:12	Manual
LONDRIHOSP IMPORTACAO E EXPORTACAO DE PRODUTOS MEDICO HOSPITALARES EIRELI	42.650.279/0001-07	R\$ 270,00	12/09/2022 11:25:20	Manual
BRUMED COMERCIO ATACADISTA E MANUTENCAO DE EQUIPAMENTOS HOSPITALARES EIRELI	31.770.650/0001-40	R\$ 250,00	12/09/2022 11:25:52	Manual
LONDRIHOSP IMPORTACAO E EXPORTACAO DE PRODUTOS MEDICO HOSPITALARES EIRELI	42.650.279/0001-07	R\$ 240,00	12/09/2022 11:25:57	Manual
BRUMED COMERCIO ATACADISTA E MANUTENCAO DE EQUIPAMENTOS HOSPITALARES EIRELI	31.770.650/0001-40	R\$ 230,00	12/09/2022 11:26:14	Manual
LONDRIHOSP IMPORTACAO E EXPORTACAO DE PRODUTOS MEDICO HOSPITALARES EIRELI	42.650.279/0001-07	R\$ 220,00	12/09/2022 11:26:18	Manual
BRUMED COMERCIO ATACADISTA E MANUTENCAO DE EQUIPAMENTOS HOSPITALARES EIRELI	31.770.650/0001-40	R\$ 210,00	12/09/2022 11:30:01	Manual
LONDRIHOSP IMPORTACAO E EXPORTACAO DE PRODUTOS MEDICO HOSPITALARES EIRELI	42.650.279/0001-07	R\$ 200,00	12/09/2022 11:30:07	Manual

Mensagens do Item 49**Usuário Data/Hora Mensagem**

Sistema 12/09/2022 09:18:57 O ITEM 49 foi ordenado e classificado. Boa sorte!

MATÕES DO NORTE / MA	
PROC.	1507001/2022
FLS.	2408
RUB.	

Mensagens do Item 49

Usuário	Data/Hora	Mensagem
Sistema	12/09/2022 11:18:06	O ITEM 49 está na fase competitiva e sua disputa durará 10 (dez) minutos . Sr(s). Fornecedor(es), não havendo novos lances nos últimos 02 (dois) minutos da fase competitiva o ITEM 49 será encerrado automaticamente!
Sistema	12/09/2022 11:28:10	A etapa de envio de lances do ITEM 49 foi prorrogada automaticamente e será de 02 (dois) minutos . Boa sorte!
Sistema	12/09/2022 11:32:09	A prorrogação automática do ITEM 49 está encerrada.
Sistema	12/09/2022 12:05:16	O ITEM 49 está em negociação e ficará aberto para lances pelo período de 10 minutos .
Sistema	12/09/2022 12:15:19	O tempo de negociação está encerrado .
Sistema	12/09/2022 13:40:44	O fornecedor LONDRIHOSP IMPORTACAO E EXPORTACAO DE PRODUTOS MEDICO HOSPITALARES EIRELI venceu o ITEM - 49 pelo valor de R\$200,00 .
Sistema	19/09/2022 15:36:01	Srs. licitantes, após a análise dos documentos inseridos na plataforma, hei por bem, HABILITAR o fornecedor LONDRIHOSP IMPORTACAO E EXPORTACAO DE PRODUTOS MEDICO HOSPITALARES EIRELI -42.650.279/0001-07 , tendo em vista, que cumpriu os requisitos habilitatórios exigidos no instrumento convocatório.
Sistema	19/09/2022 15:37:11	Sr(s). fornecedor(es) está aberto o prazo de 30 minutos para intenção de recurso, se houver interesse em recorrer esse o momento para se manifestar.
Sistema	19/09/2022 16:07:14	Despacho: <i>Pela ausência de manifestação de intenção de recurso, operou-se a decadência do direito de recorrer administrativamente, nos termos previsto no instrumento editalício.</i>
Sistema	21/09/2022 09:54:27	Sr(s). fornecedor(es) está aberto o prazo de 30 minutos para intenção de recurso, se houver interesse em recorrer esse o momento para se manifestar.
Sistema	21/09/2022 10:24:30	Despacho: <i>Pela ausência de manifestação de intenção de recurso, operou-se a decadência do direito de recorrer administrativamente, nos termos previsto no instrumento editalício.</i>
Sistema	21/09/2022 10:35:29	A disputa do ITEM 49 está encerrada. Despacho: .

Classificação Final do Item 49

Posição	Licitante	CNPJ	Melhor Oferta R\$
1º	LONDRIHOSP IMPORTACAO E EXPORTACAO DE PRODUTOS MEDICO HOSPITALARES EIRELI	42.650.279/0001-07	R\$ 200,00
2º	BRUMED COMERCIO ATACADISTA E MANUTENCAO DE EQUIPAMENTOS HOSPITALARES EIRELI	31.770.650/0001-40	R\$ 210,00
3º	ASCLEPIOS EQUIPAMENTOS HOSPITALARES EIRELI	33.068.320/0001-32	R\$ 278,00
4º	QUICKBUM E COMMERCE EIRELI	30.323.616/0001-64	R\$ 287,00
5º	EXPANSAO COMERCIO LTDA	31.504.008/0001-19	R\$ 385,00

MATÕES DO NORTE / MA	
PROC.	1801001/2022
PS.	2409
RUB.	

Classificação Final do Item 49

Posição	Licitante	CNPJ	Melhor Oferta R\$
6ª	HOSP MED DIST. DE MEDICAMENTOS E PRODUTOS HOSPITALARES E LIMPEZA LTDA	38.890.258/0001-83	R\$ 710,00
7ª	W S TRINDADE EIRELI	07.934.454/0001-89	R\$ 710,36

Histórico de propostas, lances e mensagens**Propostas Inicias do Item 50**

ID	Fornecedor	CNPJ	Marca	Modelo	Proposta R\$	Situação	Motivo
40533	BRUMED COMERCIO ATACADISTA E MANUTENCAO DE EQUIPAMENTOS HOSPITALARES EIRELI	31770650000140	CONTEC	CMS	R\$ 3.000,00	Classificada	--
82557	ASCLEPIOS EQUIPAMENTOS HOSPITALARES EIRELI	33068320000132	Lepu	PC-66B	R\$ 3.074,80	Classificada	--
27831	QUICKBUM E COMMERCE EIRELI	30323616000164	Oxímetro de Pulso MD Portátil, LCD Colorido, Bateria Integrada, Bivolt UT100 -Sensor de Oximetria MD Reutilizável Multi site	Oxímetro de Pulso MD Portátil, LCD Colorido, Bateria Integrada, Bivolt Integrada, Bivolt UT100 -Sensor de Oximetria MD Reutilizável Multi site	R\$ 3.070,00	Classificada	--
94130	EXPANSAO COMERCIO LTDA	31504008000119	ALFAMED	SENSE 10	R\$ 3.050,00	Classificada	--
51528	K. S. EQUIPAMENTOS HOSPITALARES EIRELI	33546315000198	LEPU MEDICAL	PC66B	R\$ 3.000,00	Classificada	--
18276	W S TRINDADE EIRELI	07934454000189	MD	MD	R\$ 3.074,83	Classificada	--
24045	HOSP MED DIST. DE MEDICAMENTOS E PRODUTOS HOSPITALARES E LIMPEZA LTDA	38890258000183	Alfa Med	Unidade	R\$ 3.074,00	Classificada	--

Lances do Item 50

MATÕES DO NORTE / MA	
PROC.	250400012022
FLS.	2400
RUB.	18

Lances do Item 50

Fornecedor	CNPJ	Valor Lance	Data/Hora	Tipo
W S TRINDADE EIRELI	07.934.454/0001-89	R\$ 3.074,83	09/09/2022 17:02:44	Classificado
ASCLEPIOS EQUIPAMENTOS HOSPITALARES EIRELI	33.068.320/0001-32	R\$ 3.074,80	09/09/2022 11:12:31	Classificado
HOSP MED DIST. DE MEDICAMENTOS E PRODUTOS HOSPITALARES E LIMPEZA LTDA	38.890.258/0001-83	R\$ 3.074,00	11/09/2022 08:22:29	Classificado
QUICKBUM E COMMERCE EIRELI	30.323.616/0001-64	R\$ 3.070,00	09/09/2022 11:31:02	Classificado
EXPANSAO COMERCIO LTDA	31.504.008/0001-19	R\$ 3.050,00	09/09/2022 16:06:06	Classificado
BRUMED COMERCIO ATACADISTA E MANUTENCAO DE EQUIPAMENTOS HOSPITALARES EIRELI	31.770.650/0001-40	R\$ 3.000,00	06/09/2022 13:35:45	Classificado
K. S. EQUIPAMENTOS HOSPITALARES EIRELI	33.546.315/0001-98	R\$ 3.000,00	09/09/2022 16:08:56	Classificado
K. S. EQUIPAMENTOS HOSPITALARES EIRELI	33.546.315/0001-98	R\$ 2.990,00	12/09/2022 11:18:30	Manual
ASCLEPIOS EQUIPAMENTOS HOSPITALARES EIRELI	33.068.320/0001-32	R\$ 2.980,00	12/09/2022 11:18:48	Manual
K. S. EQUIPAMENTOS HOSPITALARES EIRELI	33.546.315/0001-98	R\$ 2.970,00	12/09/2022 11:19:52	Manual
QUICKBUM E COMMERCE EIRELI	30.323.616/0001-64	R\$ 2.900,00	12/09/2022 11:20:01	Manual
HOSP MED DIST. DE MEDICAMENTOS E PRODUTOS HOSPITALARES E LIMPEZA LTDA	38.890.258/0001-83	R\$ 2.890,00	12/09/2022 11:20:13	Manual
K. S. EQUIPAMENTOS HOSPITALARES EIRELI	33.546.315/0001-98	R\$ 2.870,00	12/09/2022 11:20:21	Manual
ASCLEPIOS EQUIPAMENTOS HOSPITALARES EIRELI	33.068.320/0001-32	R\$ 2.850,00	12/09/2022 11:20:33	Manual
QUICKBUM E COMMERCE EIRELI	30.323.616/0001-64	R\$ 2.800,00	12/09/2022 11:21:15	Manual
K. S. EQUIPAMENTOS HOSPITALARES EIRELI	33.546.315/0001-98	R\$ 2.790,00	12/09/2022 11:21:20	Manual
ASCLEPIOS EQUIPAMENTOS HOSPITALARES EIRELI	33.068.320/0001-32	R\$ 2.785,00	12/09/2022 11:21:34	Manual
BRUMED COMERCIO ATACADISTA E MANUTENCAO DE EQUIPAMENTOS HOSPITALARES EIRELI	31.770.650/0001-40	R\$ 2.500,00	12/09/2022 11:22:03	Manual
K. S. EQUIPAMENTOS HOSPITALARES EIRELI	33.546.315/0001-98	R\$ 2.450,00	12/09/2022 11:22:09	Manual
QUICKBUM E COMMERCE EIRELI	30.323.616/0001-64	R\$ 2.400,00	12/09/2022 11:23:02	Manual

Lances do Item 50

Fornecedor	CNPJ	Valor Lance R\$	Data/Hora	Tipo
K. S. EQUIPAMENTOS HOSPITALARES EIRELI	33.546.315/0001-98	R\$ 2.390,00	12/09/2022 11:23:11	Manual
EXPANSAO COMERCIO LTDA	31.504.008/0001-19	R\$ 2.385,00	12/09/2022 11:23:38	Manual
K. S. EQUIPAMENTOS HOSPITALARES EIRELI	33.546.315/0001-98	R\$ 2.380,00	12/09/2022 11:23:55	Manual
ASCLEPIOS EQUIPAMENTOS HOSPITALARES EIRELI	33.068.320/0001-32	R\$ 2.370,00	12/09/2022 11:24:07	Manual
K. S. EQUIPAMENTOS HOSPITALARES EIRELI	33.546.315/0001-98	R\$ 2.365,00	12/09/2022 11:24:16	Manual
ASCLEPIOS EQUIPAMENTOS HOSPITALARES EIRELI	33.068.320/0001-32	R\$ 2.350,00	12/09/2022 11:24:23	Manual
QUICKBUM E COMMERCE EIRELI	30.323.616/0001-64	R\$ 2.300,00	12/09/2022 11:24:28	Manual
K. S. EQUIPAMENTOS HOSPITALARES EIRELI	33.546.315/0001-98	R\$ 2.299,00	12/09/2022 11:24:36	Manual
ASCLEPIOS EQUIPAMENTOS HOSPITALARES EIRELI	33.068.320/0001-32	R\$ 2.250,00	12/09/2022 11:24:41	Manual
EXPANSAO COMERCIO LTDA	31.504.008/0001-19	R\$ 2.245,00	12/09/2022 11:25:04	Manual
K. S. EQUIPAMENTOS HOSPITALARES EIRELI	33.546.315/0001-98	R\$ 2.240,00	12/09/2022 11:25:11	Manual
ASCLEPIOS EQUIPAMENTOS HOSPITALARES EIRELI	33.068.320/0001-32	R\$ 2.200,00	12/09/2022 11:25:14	Manual
W S TRINDADE EIRELI	07.934.454/0001-89	R\$ 2.199,00	12/09/2022 11:25:20	Manual
ASCLEPIOS EQUIPAMENTOS HOSPITALARES EIRELI	33.068.320/0001-32	R\$ 2.150,00	12/09/2022 11:25:33	Manual
BRUMED COMERCIO ATACADISTA E MANUTENCAO DE EQUIPAMENTOS HOSPITALARES EIRELI	31.770.650/0001-40	R\$ 2.000,00	12/09/2022 11:25:58	Manual
K. S. EQUIPAMENTOS HOSPITALARES EIRELI	33.546.315/0001-98	R\$ 1.990,00	12/09/2022 11:26:14	Manual
ASCLEPIOS EQUIPAMENTOS HOSPITALARES EIRELI	33.068.320/0001-32	R\$ 1.850,00	12/09/2022 11:26:38	Manual
BRUMED COMERCIO ATACADISTA E MANUTENCAO DE EQUIPAMENTOS HOSPITALARES EIRELI	31.770.650/0001-40	R\$ 1.700,00	12/09/2022 11:26:54	Manual
ASCLEPIOS EQUIPAMENTOS HOSPITALARES EIRELI	33.068.320/0001-32	R\$ 1.680,00	12/09/2022 11:26:58	Manual
W S TRINDADE EIRELI	07.934.454/0001-89	R\$ 1.679,00	12/09/2022 11:27:05	Manual

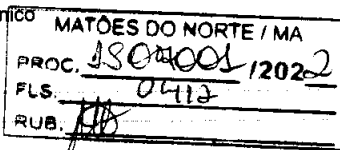

Lances do Item 50

Fornecedor	CNPJ	Valor Lance		Data/Hora	Tipo
		R\$			
K. S. EQUIPAMENTOS HOSPITALARES EIRELI	33.546.315/0001-98	R\$ 1.670,00		12/09/2022 11:27:11	Manual
W S TRINDADE EIRELI	07.934.454/0001-89	R\$ 1.669,00		12/09/2022 11:27:25	Manual
K. S. EQUIPAMENTOS HOSPITALARES EIRELI	33.546.315/0001-98	R\$ 1.668,00		12/09/2022 11:27:34	Intermediario
ASCLEPIOS EQUIPAMENTOS HOSPITALARES EIRELI	33.068.320/0001-32	R\$ 1.658,00		12/09/2022 11:27:33	Manual
K. S. EQUIPAMENTOS HOSPITALARES EIRELI	33.546.315/0001-98	R\$ 1.650,00		12/09/2022 11:27:40	Manual
ASCLEPIOS EQUIPAMENTOS HOSPITALARES EIRELI	33.068.320/0001-32	R\$ 1.620,00		12/09/2022 11:28:15	Manual
K. S. EQUIPAMENTOS HOSPITALARES EIRELI	33.546.315/0001-98	R\$ 1.610,00		12/09/2022 11:28:31	Manual
BRUMED COMERCIO ATACADISTA E MANUTENCAO DE EQUIPAMENTOS HOSPITALARES EIRELI	31.770.650/0001-40	R\$ 1.500,00		12/09/2022 11:28:50	Manual
ASCLEPIOS EQUIPAMENTOS HOSPITALARES EIRELI	33.068.320/0001-32	R\$ 1.490,00		12/09/2022 11:29:00	Manual
K. S. EQUIPAMENTOS HOSPITALARES EIRELI	33.546.315/0001-98	R\$ 1.480,00		12/09/2022 11:29:18	Manual
W S TRINDADE EIRELI	07.934.454/0001-89	R\$ 1.479,00		12/09/2022 11:29:31	Manual
K. S. EQUIPAMENTOS HOSPITALARES EIRELI	33.546.315/0001-98	R\$ 1.475,00		12/09/2022 11:29:49	Manual
ASCLEPIOS EQUIPAMENTOS HOSPITALARES EIRELI	33.068.320/0001-32	R\$ 1.450,00		12/09/2022 11:29:53	Manual
W S TRINDADE EIRELI	07.934.454/0001-89	R\$ 1.449,00		12/09/2022 11:30:11	Manual
ASCLEPIOS EQUIPAMENTOS HOSPITALARES EIRELI	33.068.320/0001-32	R\$ 1.430,00		12/09/2022 11:30:17	Manual
W S TRINDADE EIRELI	07.934.454/0001-89	R\$ 1.429,00		12/09/2022 11:30:26	Manual
K. S. EQUIPAMENTOS HOSPITALARES EIRELI	33.546.315/0001-98	R\$ 1.400,00		12/09/2022 11:30:32	Manual
ASCLEPIOS EQUIPAMENTOS HOSPITALARES EIRELI	33.068.320/0001-32	R\$ 1.385,00		12/09/2022 11:30:38	Manual
K. S. EQUIPAMENTOS HOSPITALARES EIRELI	33.546.315/0001-98	R\$ 1.350,00		12/09/2022 11:30:55	Manual
ASCLEPIOS EQUIPAMENTOS HOSPITALARES EIRELI	33.068.320/0001-32	R\$ 1.345,00		12/09/2022 11:31:25	Manual

MATÕES DO NORTE / MA	
PROC.	1804001/2022
FLS.	2413
RUB.	98

Lances do Item 50

Fornecedor	CNPJ	Valor Lance R\$	Data/Hora	Tipo
K. S. EQUIPAMENTOS HOSPITALARES EIRELI	33.546.315/0001-98	R\$ 1.340,00	12/09/2022 11:31:39	Manual
ASCLEPIOS EQUIPAMENTOS HOSPITALARES EIRELI	33.068.320/0001-32	R\$ 1.320,00	12/09/2022 11:31:58	Manual
K. S. EQUIPAMENTOS HOSPITALARES EIRELI	33.546.315/0001-98	R\$ 1.310,00	12/09/2022 11:32:08	Manual
ASCLEPIOS EQUIPAMENTOS HOSPITALARES EIRELI	33.068.320/0001-32	R\$ 1.300,00	12/09/2022 11:32:15	Manual
K. S. EQUIPAMENTOS HOSPITALARES EIRELI	33.546.315/0001-98	R\$ 1.290,00	12/09/2022 11:32:33	Manual
ASCLEPIOS EQUIPAMENTOS HOSPITALARES EIRELI	33.068.320/0001-32	R\$ 1.285,00	12/09/2022 11:33:01	Manual
K. S. EQUIPAMENTOS HOSPITALARES EIRELI	33.546.315/0001-98	R\$ 1.280,00	12/09/2022 11:33:16	Manual
ASCLEPIOS EQUIPAMENTOS HOSPITALARES EIRELI	33.068.320/0001-32	R\$ 1.250,00	12/09/2022 11:33:44	Manual
W S TRINDADE EIRELI	07.934.454/0001-89	R\$ 1.249,00	12/09/2022 11:34:06	Manual
ASCLEPIOS EQUIPAMENTOS HOSPITALARES EIRELI	33.068.320/0001-32	R\$ 1.245,00	12/09/2022 11:34:18	Manual
K. S. EQUIPAMENTOS HOSPITALARES EIRELI	33.546.315/0001-98	R\$ 1.240,00	12/09/2022 11:35:28	Manual
ASCLEPIOS EQUIPAMENTOS HOSPITALARES EIRELI	33.068.320/0001-32	R\$ 1.230,00	12/09/2022 11:35:34	Manual
K. S. EQUIPAMENTOS HOSPITALARES EIRELI	33.546.315/0001-98	R\$ 1.200,00	12/09/2022 11:35:48	Manual
ASCLEPIOS EQUIPAMENTOS HOSPITALARES EIRELI	33.068.320/0001-32	R\$ 1.195,00	12/09/2022 11:36:11	Manual
K. S. EQUIPAMENTOS HOSPITALARES EIRELI	33.546.315/0001-98	R\$ 1.190,00	12/09/2022 11:36:36	Manual
ASCLEPIOS EQUIPAMENTOS HOSPITALARES EIRELI	33.068.320/0001-32	R\$ 1.175,00	12/09/2022 11:36:49	Manual
K. S. EQUIPAMENTOS HOSPITALARES EIRELI	33.546.315/0001-98	R\$ 1.170,00	12/09/2022 11:37:02	Manual
ASCLEPIOS EQUIPAMENTOS HOSPITALARES EIRELI	33.068.320/0001-32	R\$ 1.160,00	12/09/2022 11:37:07	Manual
K. S. EQUIPAMENTOS HOSPITALARES EIRELI	33.546.315/0001-98	R\$ 1.150,00	12/09/2022 11:37:21	Manual
ASCLEPIOS EQUIPAMENTOS HOSPITALARES EIRELI	33.068.320/0001-32	R\$ 1.140,00	12/09/2022 11:37:48	Manual

MATÕES DO NORTE / MA
PROC. 1807001/2022
FLS. 0414
RUB. 010

Lances do Item 50

Fornecedor	CNPJ	Valor Lance R\$	Data/Hora	Tipo
K. S. EQUIPAMENTOS HOSPITALARES EIRELI	33.546.315/0001-98	R\$ 1.130,00	12/09/2022 11:38:00	Manual
ASCLEPIOS EQUIPAMENTOS HOSPITALARES EIRELI	33.068.320/0001-32	R\$ 1.120,00	12/09/2022 11:38:08	Manual
K. S. EQUIPAMENTOS HOSPITALARES EIRELI	33.546.315/0001-98	R\$ 1.100,00	12/09/2022 11:38:33	Manual
ASCLEPIOS EQUIPAMENTOS HOSPITALARES EIRELI	33.068.320/0001-32	R\$ 1.050,00	12/09/2022 11:38:40	Manual
K. S. EQUIPAMENTOS HOSPITALARES EIRELI	33.546.315/0001-98	R\$ 1.040,00	12/09/2022 11:39:07	Manual
ASCLEPIOS EQUIPAMENTOS HOSPITALARES EIRELI	33.068.320/0001-32	R\$ 1.020,00	12/09/2022 11:39:20	Manual
K. S. EQUIPAMENTOS HOSPITALARES EIRELI	33.546.315/0001-98	R\$ 1.000,00	12/09/2022 11:39:49	Manual
ASCLEPIOS EQUIPAMENTOS HOSPITALARES EIRELI	33.068.320/0001-32	R\$ 990,00	12/09/2022 11:39:55	Manual
K. S. EQUIPAMENTOS HOSPITALARES EIRELI	33.546.315/0001-98	R\$ 980,00	12/09/2022 11:40:02	Manual
ASCLEPIOS EQUIPAMENTOS HOSPITALARES EIRELI	33.068.320/0001-32	R\$ 970,00	12/09/2022 11:40:38	Manual
K. S. EQUIPAMENTOS HOSPITALARES EIRELI	33.546.315/0001-98	R\$ 960,00	12/09/2022 11:40:44	Manual
ASCLEPIOS EQUIPAMENTOS HOSPITALARES EIRELI	33.068.320/0001-32	R\$ 940,00	12/09/2022 11:40:48	Manual
K. S. EQUIPAMENTOS HOSPITALARES EIRELI	33.546.315/0001-98	R\$ 900,00	12/09/2022 11:41:12	Manual
ASCLEPIOS EQUIPAMENTOS HOSPITALARES EIRELI	33.068.320/0001-32	R\$ 890,00	12/09/2022 11:41:40	Manual
K. S. EQUIPAMENTOS HOSPITALARES EIRELI	33.546.315/0001-98	R\$ 800,00	12/09/2022 11:41:47	Manual
ASCLEPIOS EQUIPAMENTOS HOSPITALARES EIRELI	33.068.320/0001-32	R\$ 790,00	12/09/2022 11:41:57	Manual
K. S. EQUIPAMENTOS HOSPITALARES EIRELI	33.546.315/0001-98	R\$ 785,00	12/09/2022 11:43:52	Manual
ASCLEPIOS EQUIPAMENTOS HOSPITALARES EIRELI	33.068.320/0001-32	R\$ 780,00	12/09/2022 11:44:00	Manual

Mensagens do Item 50

Usuário	Data/Hora	Mensagem
---------	-----------	----------

PROC.	1804001/2022
FLS.	0415
RUB.	100

Mensagens do Item 50**Usuário Data/Hora Mensagem**

- Sistema 12/09/2022 09:18:57 O **ITEM 50** foi ordenado e classificado. Boa sorte!
- Sistema 12/09/2022 11:18:06 O **ITEM 50** está na fase competitiva e sua disputa durará **10 (dez) minutos**. Sr(s). Fornecedor(es), não havendo novos lances nos últimos **02 (dois) minutos** da fase competitiva o **ITEM 50** será encerrado automaticamente!
- Sistema 12/09/2022 11:28:10 A etapa de envio de lances do **ITEM 50** foi prorrogada automaticamente e será de **02 (dois) minutos**. Boa sorte!
- Sistema 12/09/2022 11:46:01 A prorrogação automática do **ITEM 50** está encerrada.
- Sistema 12/09/2022 12:05:16 O **ITEM 50** está em negociação e ficará aberto para lances pelo período de **10 minutos**.
- Sistema 12/09/2022 12:15:19 O tempo de negociação está **encerrado**.
- Sistema 12/09/2022 13:40:44 O fornecedor **ASCLEPIOS EQUIPAMENTOS HOSPITALARES EIRELI** venceu o **ITEM - 50** pelo valor de **R\$780,00**.
- Sistema 19/09/2022 15:36:09 Srs. licitantes, após a análise dos documentos inseridos na plataforma, hei por bem, **HABILITAR** o fornecedor **ASCLEPIOS EQUIPAMENTOS HOSPITALARES EIRELI -33.068.320/0001-32** , tendo em vista, que cumpriu os requisitos habilitatórios exigidos no instrumento convocatório.
- Sistema 19/09/2022 15:37:11 Sr(s). fornecedor(es) está aberto o prazo de **30 minutos** para intenção de recurso, se houver interesse em recorrer esse o momento para se manifestar.
- Sistema 19/09/2022 16:07:14 **Despacho:** *Pela ausência de manifestação de intenção de recurso, operou-se a decadência do direito de recorrer administrativamente, nos termos previsto no instrumento editalício.*
- Sistema 21/09/2022 09:54:27 Sr(s). fornecedor(es) está aberto o prazo de **30 minutos** para intenção de recurso, se houver interesse em recorrer esse o momento para se manifestar.
- Sistema 21/09/2022 10:24:30 **Despacho:** *Pela ausência de manifestação de intenção de recurso, operou-se a decadência do direito de recorrer administrativamente, nos termos previsto no instrumento editalício.*
- Sistema 21/09/2022 10:35:29 A disputa do **ITEM 50** está encerrada. **Despacho:** .

Classificação Final do Item 50

Posição	Licitante	CNPJ	Melhor Oferta R\$
1º	ASCLEPIOS EQUIPAMENTOS HOSPITALARES EIRELI	33.068.320/0001-32	R\$ 780,00
2º	K. S. EQUIPAMENTOS HOSPITALARES EIRELI	33.546.315/0001-98	R\$ 785,00
3º	W S TRINDADE EIRELI	07.934.454/0001-89	R\$ 1.249,00
4º	BRUMED COMERCIO ATACADISTA E MANUTENCAO DE EQUIPAMENTOS HOSPITALARES EIRELI	31.770.650/0001-40	R\$ 1.500,00
5º	EXPANSAO COMERCIO LTDA	31.504.008/0001-19	R\$ 2.245,00

PROC. 1807001/2022
 FLS. 2416
 RUB. 110
Melhor

Classificação Final do Item 50

Posição	Licitante	CNPJ	Oferta R\$
6º	QUICKBUM E COMMERCE EIRELI	30.323.616/0001-64	R\$ 2.300,00
7º	HOSP MED DIST. DE MEDICAMENTOS E PRODUTOS HOSPITALARES E LIMPEZA LTDA	38.890.258/0001-83	R\$ 2.890,00

Histórico de propostas, lances e mensagens**Propostas Inicias do Item 51**

ID	Fornecedor	CNPJ	Marca	Modelo	Proposta		
					R\$	Situação	Motivo
22088	ANDREIA LORENZI ME	17189700000179	ALFRS	ALF PHDM	R\$ 1.169,00	Classificada	--
94094	E DANTAS BRANDAO - EIRELI	14222220000174	DISTRIMOVEIS	polt-hospitalar	R\$ 1.169,00	Classificada	--
14488	W S TRINDADE EIRELI	07934454000189	MODELO MOVEIS	MODELO MOVEIS	R\$ 1.169,95	Classificada	--
68924	M. F. BARBOSA DE SOUSA	08888351000192	QUALITY	QUALITY	R\$ 1.088,10	Classificada	--
50795	HOSP MED DIST. DE MEDICAMENTOS E PRODUTOS HOSPITALARES E LIMPEZA LTDA	38890258000183	BR Cirúrgica	Unidade	R\$ 1.169,00	Classificada	--

Lances do Item 51

Fornecedor	CNPJ	Valor Lance		Data/Hora	Tipo
		R\$			
W S TRINDADE EIRELI	07.934.454/0001-89	R\$ 1.169,95		09/09/2022 17:02:44	Classificado
ANDREIA LORENZI ME	17.189.700/0001-79	R\$ 1.169,00		09/09/2022 09:48:29	Fornecedor Inabilitado
HOSP MED DIST. DE MEDICAMENTOS E PRODUTOS HOSPITALARES E LIMPEZA LTDA	38.890.258/0001-83	R\$ 1.169,00		11/09/2022 08:22:29	Classificado
E DANTAS BRANDAO - EIRELI	14.222.220/0001-74	R\$ 1.169,00		09/09/2022 16:32:10	Fornecedor Inabilitado
M. F. BARBOSA DE SOUSA	08.888.351/0001-92	R\$ 1.088,10		09/09/2022 23:58:38	Fornecedor Inabilitado
ANDREIA LORENZI ME	17.189.700/0001-79	R\$ 850,00		12/09/2022 11:56:05	Fornecedor Inabilitado

Mensagens do Item 51

MATOES DO NORTE / MA	
PROC.	1507001/2022
FLS.	2407
RUB.	

Usuário Data/Hora Mensagem

Usuário	Data/Hora	Mensagem
Sistema	12/09/2022 11:21:53	O ITEM 51 foi ordenado e classificado. Boa sorte!
Sistema	12/09/2022 11:52:07	O ITEM 51 está na fase competitiva e sua disputa durará 10 (dez) minutos . Sr(s). Fornecedor(es), não havendo novos lances nos últimos 02 (dois) minutos da fase competitiva o ITEM 51 será encerrado automaticamente!
Sistema	12/09/2022 12:02:10	Como não houve lances nos últimos 02 (dois) minutos da fase competitiva o ITEM 51 foi encerrado SEM a prorrogação automática.
Sistema	12/09/2022 12:05:16	O ITEM 51 está em negociação e ficará aberto para lances pelo período de 10 minutos .
Sistema	12/09/2022 12:15:19	O tempo de negociação está encerrado .
Sistema	12/09/2022 13:40:44	O fornecedor ANDREIA LORENZI ME venceu o ITEM - 51 pelo valor de R\$850,00 .
Sistema	15/09/2022 11:12:00	Empresa: ANDREIA LORENZI ME - 1718970000179, INABILITADA por descumprir as regras do Edital, conforme despacho: Motivo: A empresa não apresentou notas explicativas junto ao balanço patrimonial, as notas explicativas são demonstrações contábeis conforme solicitado no item do edital 9.10.2. Balanço patrimonial e demonstrações contábeis do último exercício social.!
Sistema	15/09/2022 11:12:00	O fornecedor M. F. BARBOSA DE SOUSA venceu o ITEM - 51 pelo valor de R\$1.088,10 .
Sistema	15/09/2022 11:17:42	Necessário se fez o sorteio pelo sistema eletrônico dentre as propostas empatadas, da seguinte forma: ID: 50795 - Data Prop.: 11/09/2022 08:22:29 ficou classificado em 1º lugar . ID: 94094 - Data Prop.: 09/09/2022 16:32:10 ficou classificado em 2º lugar .
Sistema	15/09/2022 11:17:42	Empresa: M. F. BARBOSA DE SOUSA - 08888351000192, INABILITADA por descumprir as regras do Edital, conforme despacho: Motivo 1: A empresa não atendeu ao item do edital 9.9.6. Prova de regularidade junto à Fazenda Estadual, através da Certidão Negativa de Débitos e Certidão Negativa da Dívida Ativa ou Certidão Conjunta, emitida pela Secretaria da Fazenda Estadual onde a empresa for sediada, a empresa não enviou Certidão de Dívida Ativa Estadual. Motivo 2: A empresa apresentou Livro Diário incompleto, o livro contem o total de 54 paginas, foi apresentado apenas as paginas 1,34 a 36, 50 a 54. Também não foi apresentado as Notas Explicativas, as notas explicativas são demonstrações contábeis conforme solicitado no item do edital 9.10.2. Balanço patrimonial e demonstrações contábeis do último exercício social.!
Sistema	15/09/2022 11:17:42	O fornecedor HOSP MED DIST. DE MEDICAMENTOS E PRODUTOS HOSPITALARES E LIMPEZA LTDA venceu o ITEM - 51 pelo valor de R\$1.169,00 .
Sistema	19/09/2022 15:33:40	Empresa: E DANTAS BRANDAO - EIRELI - 14222220000174, INABILITADA por descumprir as regras do Edital, conforme despacho: O licitante anexou apenas o Cartão de CNPJ nos documentos de Habilitação, descumprindo totalmente os documentos de Habilitação exigidos em edital.!
Sistema	19/09/2022 15:36:27	Srs. licitantes, após a análise dos documentos inseridos na plataforma, hei por bem, HABILITAR o fornecedor HOSP MED DIST. DE MEDICAMENTOS E PRODUTOS HOSPITALARES E LIMPEZA LTDA -38.890.258/0001-83 , tendo em vista, que cumpriu os requisitos habilitatórios exigidos no instrumento convocatório.

Mensagens do Item 51

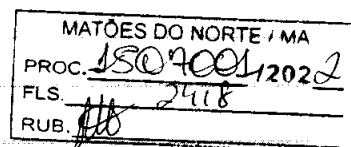

Usuário Data/Hora Mensagem

Usuário	Data/Hora	Mensagem
Sistema	19/09/2022 15:37:11	Sr(s). fornecedor(es) está aberto o prazo de 30 minutos para intenção de recurso, se houver interesse em recorrer esse o momento para se manifestar.
Sistema	19/09/2022 16:07:14	Despacho: <i>Pela ausência de manifestação de intenção de recurso, operou-se a decadência do direito de recorrer administrativamente, nos termos previsto no instrumento editalício.</i>
Sistema	21/09/2022 09:54:27	Sr(s). fornecedor(es) está aberto o prazo de 30 minutos para intenção de recurso, se houver interesse em recorrer esse o momento para se manifestar.
Sistema	21/09/2022 10:24:30	Despacho: <i>Pela ausência de manifestação de intenção de recurso, operou-se a decadência do direito de recorrer administrativamente, nos termos previsto no instrumento editalício.</i>
Sistema	21/09/2022 10:35:29	A disputa do ITEM 51 está encerrada. Despacho: .

Classificação Final do Item 51

Posição	Licitante	CNPJ	Melhor Oferta R\$
1º	HOSP MED DIST. DE MEDICAMENTOS E PRODUTOS HOSPITALARES E LIMPEZA LTDA	38.890.258/0001-83	R\$ 1.169,00
2º	W S TRINDADE EIRELI	07.934.454/0001-89	R\$ 1.169,95

Histórico de propostas, lances e mensagens

Propostas Iniciais do Item 52

ID	Fornecedor	CNPJ	Marca	Modelo	Proposta		
					R\$	Situação	Motivo
463	BRUMED COMERCIO ATACADISTA E MANUTENCAO DE EQUIPAMENTOS HOSPITALARES EIRELI	31770650000140	XDENT	X70	R\$ 10.000,00	Classificada	--
7926	EXPANSAO COMERCIO LTDA	31504008000119	XDENT	X70	R\$ 10.150,00	Classificada	--
48012	W S TRINDADE EIRELI	07934454000189	D700	D701	R\$ 10.187,97	Classificada	--
86219	HOSP MED DIST. DE MEDICAMENTOS E PRODUTOS HOSPITALARES E LIMPEZA LTDA	38890258000183	BR	Unidade Cirúrgica	R\$ 10.187,00	Classificada	--
20544	BELA VISTA SERVICOS HOSPITALARES LTDA.	13227927000100	Xdent	X 70	R\$ 10.187,00	Classificada	--

Lances do Item 52

Fornecedor	CNPJ	Valor		
		Lance R\$	Data/Hora	Tipo

MATÕES DO NORTE / MA	
PROC. 1807001	1202 2
FLS. 24109	
RUB.	

Lances do Item 52

Fornecedor	CNPJ	Valor Lance R\$	Data/Hora	Tipo
W S TRINDADE EIRELI	07.934.454/0001-89	R\$ 10.187,97	09/09/2022 17:02:44	Classificado
BELA VISTA SERVICOS HOSPITALARES LTDA.	13.227.927/0001-00	R\$ 10.187,00	11/09/2022 20:00:27	Fornecedor Inabilitado
HOSP MED DIST. DE MEDICAMENTOS E PRODUTOS HOSPITALARES E LIMPEZA LTDA	38.890.258/0001-83	R\$ 10.187,00	11/09/2022 08:22:29	Classificado
EXPANSAO COMERCIO LTDA	31.504.008/0001-19	R\$ 10.150,00	09/09/2022 16:06:06	Classificado
BRUMED COMERCIO ATACADISTA E MANUTENCAO DE EQUIPAMENTOS HOSPITALARES EIRELI	31.770.650/0001-40	R\$ 10.000,00	06/09/2022 13:35:45	Fornecedor Desclassificado
EXPANSAO COMERCIO LTDA	31.504.008/0001-19	R\$ 9.999,00	12/09/2022 11:52:29	Manual
EXPANSAO COMERCIO LTDA	31.504.008/0001-19	R\$ 9.868,00	12/09/2022 11:53:21	Intermediario
BRUMED COMERCIO ATACADISTA E MANUTENCAO DE EQUIPAMENTOS HOSPITALARES EIRELI	31.770.650/0001-40	R\$ 9.800,00	12/09/2022 11:53:02	Fornecedor Desclassificado
W S TRINDADE EIRELI	07.934.454/0001-89	R\$ 9.700,00	12/09/2022 11:54:36	Manual
BRUMED COMERCIO ATACADISTA E MANUTENCAO DE EQUIPAMENTOS HOSPITALARES EIRELI	31.770.650/0001-40	R\$ 9.500,00	12/09/2022 11:54:52	Fornecedor Desclassificado

Mensagens do Item 52

Usuário Data/Hora Mensagem

Sistema	12/09/2022 11:21:53	O ITEM 52 foi ordenado e classificado. Boa sorte!
Sistema	12/09/2022 11:52:07	O ITEM 52 está na fase competitiva e sua disputa durará 10 (dez) minutos . Sr(s). Fornecedor(es), não havendo novos lances nos últimos 02 (dois) minutos da fase competitiva o ITEM 52 será encerrado automaticamente!
Sistema	12/09/2022 12:02:10	Como não houve lances nos últimos 02 (dois) minutos da fase competitiva o ITEM 52 foi encerrado SEM a prorrogação automática.
Sistema	12/09/2022 12:05:16	O ITEM 52 está em negociação e ficará aberto para lances pelo período de 10 minutos .
Sistema	12/09/2022 12:15:19	O tempo de negociação está encerrado .
Sistema	12/09/2022 13:40:44	O fornecedor BRUMED COMERCIO ATACADISTA E MANUTENCAO DE EQUIPAMENTOS HOSPITALARES EIRELI venceu o ITEM - 52 pelo valor de R\$9.500,00 .
Sistema	19/09/2022 15:36:44	Srs. licitantes, após a análise dos documentos inseridos na plataforma, hei por bem, HABILITAR o fornecedor BRUMED COMERCIO ATACADISTA E MANUTENCAO DE EQUIPAMENTOS HOSPITALARES EIRELI -31.770.650/0001-40 , tendo em vista, que cumpriu os requisitos habilitatórios exigidos no instrumento convocatório.

MATÕES DO NORTE / MA	
PROC.	1309001/2022
FLS.	0430
RUB.	

Mensagens do Item 52**Usuário Data/Hora Mensagem**

- Sistema 19/09/2022 15:37:11 Sr(s). fornecedor(es) está aberto o prazo de **30 minutos** para intenção de recurso, se houver interesse em recorrer esse o momento para se manifestar.
- Sistema 19/09/2022 16:07:14 **Despacho:** *Pela ausência de manifestação de intenção de recurso, operou-se a decadência do direito de recorrer administrativamente, nos termos previsto no instrumento editalício.*
- Sistema 20/09/2022 13:08:26 Fornecedor: **BRUMED COMERCIO ATACADISTA E MANUTENCAO DE EQUIPAMENTOS HOSPITALARES EIRELI**, com lance no valor de **R\$ 9.500,00**, sua proposta **FOI RECUSADA** pelo motivo abaixo: **Foi aberto o prazo para envio de proposta final, porem por duas vezes o licitante não enviou proposta final conforme solicitado via chat, o não envio de proposta se caracteriza como desinteresse e continuar no processo.!**
- Sistema 20/09/2022 13:08:26 O fornecedor **W S TRINDADE EIRELI** venceu o **ITEM - 52** pelo valor de **R\$9.700,00**.
- Sistema 21/09/2022 08:50:40 Empresa: **BELA VISTA SERVICOS HOSPITALARES LTDA. - 13227927000100**, **INABILITADA** por descumprir as regras do Edital, conforme despacho: **Motivo: O licitante não enviou prova de regularidade junto à Fazenda Estadual, conforme o item do edital 9.9.6. Prova de regularidade junto à Fazenda Estadual, através da Certidão Negativa de Débitos e Certidão Negativa da Dívida Ativa ou Certidão Conjunta, emitida pela Secretaria da Fazenda Estadual onde a empresa for sediada.!**
- Sistema 21/09/2022 09:54:00 Srs. licitantes, após a análise dos documentos inseridos na plataforma, hei por bem, **HABILITAR** o fornecedor **W S TRINDADE EIRELI -07.934.454/0001-89**, tendo em vista, que cumpriu os requisitos habilitatórios exigidos no instrumento convocatório.
- Sistema 21/09/2022 09:54:27 Sr(s). fornecedor(es) está aberto o prazo de **30 minutos** para intenção de recurso, se houver interesse em recorrer esse o momento para se manifestar.
- Sistema 21/09/2022 10:24:30 **Despacho:** *Pela ausência de manifestação de intenção de recurso, operou-se a decadência do direito de recorrer administrativamente, nos termos previsto no instrumento editalício.*
- Sistema 21/09/2022 10:35:29 A disputa do **ITEM 52** está encerrada. **Despacho:** .

Classificação Final do Item 52

Posição	Licitante	CNPJ	Melhor Oferta R\$
1º	W S TRINDADE EIRELI	07.934.454/0001-89	R\$ 9.700,00
2º	EXPANSAO COMERCIO LTDA	31.504.008/0001-19	R\$ 9.868,00
3º	HOSP MED DIST. DE MEDICAMENTOS E PRODUTOS HOSPITALARES E LIMPEZA LTDA	38.890.258/0001-83	R\$ 10.187,00

Histórico de propostas, lances e mensagens**Propostas Inicias do Item 53**

ID	Fornecedor	CNPJ	Marca	Modelo	Proposta	
					R\$ Situação	Motivo

MATÕES DO NORTE / MA	
PROC.	1809003/2022
FLS.	0422
RUB.	415

Propostas Iniciais do Item 53

Proposta

ID	Fornecedor	CNPJ	Marca	Modelo	R\$	Situação	Motivo
58320	BRUMED COMERCIO ATACADISTA E MANUTENCAO DE EQUIPAMENTOS HOSPITALARES EIRELI	31770650000140	PHARMATEX	AMBU	R\$ 400,00	Classificada	--
69359	ASCLEPIOS EQUIPAMENTOS HOSPITALARES EIRELI	33068320000132	Compower	CP611111	R\$ 410,00	Classificada	--
49021	EXPANSAO COMERCIO LTDA	31504008000119	MIKATOS	MISSOURI	R\$ 405,00	Classificada	--
85782	W S TRINDADE EIRELI	07934454000189	ROMED	ROMED	R\$ 410,00	Classificada	--
43419	LONDRIHOSP IMPORTACAO E EXPORTACAO DE PRODUTOS MEDICO HOSPITALARES EIRELI	42650279000107	FARMATEX	ADULTO	R\$ 410,00	Classificada	--

Lances do Item 53

Fornecedor	CNPJ	Valor Lance R\$	Data/Hora	Tipo
LONDRIHOSP IMPORTACAO E EXPORTACAO DE PRODUTOS MEDICO HOSPITALARES EIRELI	42.650.279/0001-07	R\$ 410,00	09/09/2022 17:47:05	Classificado
ASCLEPIOS EQUIPAMENTOS HOSPITALARES EIRELI	33.068.320/0001-32	R\$ 410,00	09/09/2022 11:19:19	Classificado
W S TRINDADE EIRELI	07.934.454/0001-89	R\$ 410,00	09/09/2022 17:02:44	Classificado
EXPANSAO COMERCIO LTDA	31.504.008/0001-19	R\$ 405,00	09/09/2022 16:06:06	Classificado
BRUMED COMERCIO ATACADISTA E MANUTENCAO DE EQUIPAMENTOS HOSPITALARES EIRELI	31.770.650/0001-40	R\$ 400,00	06/09/2022 13:35:45	Classificado
EXPANSAO COMERCIO LTDA	31.504.008/0001-19	R\$ 399,00	12/09/2022 11:52:37	Manual
BRUMED COMERCIO ATACADISTA E MANUTENCAO DE EQUIPAMENTOS HOSPITALARES EIRELI	31.770.650/0001-40	R\$ 300,00	12/09/2022 11:53:08	Manual
EXPANSAO COMERCIO LTDA	31.504.008/0001-19	R\$ 299,00	12/09/2022 11:53:40	Manual
BRUMED COMERCIO ATACADISTA E MANUTENCAO DE EQUIPAMENTOS HOSPITALARES EIRELI	31.770.650/0001-40	R\$ 250,00	12/09/2022 11:54:08	Manual
EXPANSAO COMERCIO LTDA	31.504.008/0001-19	R\$ 249,00	12/09/2022 11:54:17	Manual
BRUMED COMERCIO ATACADISTA E MANUTENCAO DE EQUIPAMENTOS HOSPITALARES EIRELI	31.770.650/0001-40	R\$ 240,00	12/09/2022 11:54:24	Manual

MATÕES DO NORTE / MA	
PROC.	15040012022
FLS.	2422
RUB.	

Lances do Item 53

Fornecedor	CNPJ	Valor Lance R\$	Data/Hora	Tipo
ASCLEPIOS EQUIPAMENTOS HOSPITALARES EIRELI	33.068.320/0001-32	R\$ 235,00	12/09/2022 11:54:33	Manual
EXPANSAO COMERCIO LTDA	31.504.008/0001-19	R\$ 234,00	12/09/2022 11:54:38	Manual
EXPANSAO COMERCIO LTDA	31.504.008/0001-19	R\$ 201,00	12/09/2022 11:55:03	Intermediario
BRUMED COMERCIO ATACADISTA E MANUTENCAO DE EQUIPAMENTOS HOSPITALARES EIRELI	31.770.650/0001-40	R\$ 200,00	12/09/2022 11:54:43	Manual
W S TRINDADE EIRELI	07.934.454/0001-89	R\$ 199,00	12/09/2022 11:54:49	Manual
BRUMED COMERCIO ATACADISTA E MANUTENCAO DE EQUIPAMENTOS HOSPITALARES EIRELI	31.770.650/0001-40	R\$ 180,00	12/09/2022 11:54:56	Manual
ASCLEPIOS EQUIPAMENTOS HOSPITALARES EIRELI	33.068.320/0001-32	R\$ 175,00	12/09/2022 11:55:00	Manual
BRUMED COMERCIO ATACADISTA E MANUTENCAO DE EQUIPAMENTOS HOSPITALARES EIRELI	31.770.650/0001-40	R\$ 170,00	12/09/2022 11:55:09	Manual
W S TRINDADE EIRELI	07.934.454/0001-89	R\$ 169,00	12/09/2022 11:55:14	Manual
ASCLEPIOS EQUIPAMENTOS HOSPITALARES EIRELI	33.068.320/0001-32	R\$ 168,00	12/09/2022 11:55:18	Manual
LONDRIHOSP IMPORTACAO E EXPORTACAO DE PRODUTOS MEDICO HOSPITALARES EIRELI	42.650.279/0001-07	R\$ 167,00	12/09/2022 11:57:09	Manual
ASCLEPIOS EQUIPAMENTOS HOSPITALARES EIRELI	33.068.320/0001-32	R\$ 165,00	12/09/2022 11:57:18	Manual
LONDRIHOSP IMPORTACAO E EXPORTACAO DE PRODUTOS MEDICO HOSPITALARES EIRELI	42.650.279/0001-07	R\$ 160,00	12/09/2022 11:57:23	Manual
ASCLEPIOS EQUIPAMENTOS HOSPITALARES EIRELI	33.068.320/0001-32	R\$ 158,00	12/09/2022 11:57:28	Manual
LONDRIHOSP IMPORTACAO E EXPORTACAO DE PRODUTOS MEDICO HOSPITALARES EIRELI	42.650.279/0001-07	R\$ 155,00	12/09/2022 11:57:35	Manual
ASCLEPIOS EQUIPAMENTOS HOSPITALARES EIRELI	33.068.320/0001-32	R\$ 154,00	12/09/2022 11:58:01	Manual
LONDRIHOSP IMPORTACAO E EXPORTACAO DE PRODUTOS MEDICO HOSPITALARES EIRELI	42.650.279/0001-07	R\$ 153,00	12/09/2022 11:58:15	Manual
ASCLEPIOS EQUIPAMENTOS HOSPITALARES EIRELI	33.068.320/0001-32	R\$ 150,00	12/09/2022 11:58:30	Manual
LONDRIHOSP IMPORTACAO E EXPORTACAO DE PRODUTOS MEDICO HOSPITALARES EIRELI	42.650.279/0001-07	R\$ 149,00	12/09/2022 11:58:35	Manual
ASCLEPIOS EQUIPAMENTOS HOSPITALARES EIRELI	33.068.320/0001-32	R\$ 148,00	12/09/2022 11:58:56	Manual

MATÕES DO NORTE / MA	
PROC.	AS 07001/2022
FLS.	2403
RUB.	

Lances do Item 53

Fornecedor	CNPJ	Valor Lance R\$	Data/Hora	Tipo
LONDRIHOSP IMPORTACAO E EXPORTACAO DE PRODUTOS MEDICO HOSPITALARES EIRELI	42.650.279/0001-07	R\$ 145,00	12/09/2022 11:59:05	Manual
ASCLEPIOS EQUIPAMENTOS HOSPITALARES EIRELI	33.068.320/0001-32	R\$ 143,00	12/09/2022 11:59:49	Manual
LONDRIHOSP IMPORTACAO E EXPORTACAO DE PRODUTOS MEDICO HOSPITALARES EIRELI	42.650.279/0001-07	R\$ 142,00	12/09/2022 11:59:57	Manual
ASCLEPIOS EQUIPAMENTOS HOSPITALARES EIRELI	33.068.320/0001-32	R\$ 140,00	12/09/2022 12:00:58	Manual
LONDRIHOSP IMPORTACAO E EXPORTACAO DE PRODUTOS MEDICO HOSPITALARES EIRELI	42.650.279/0001-07	R\$ 139,00	12/09/2022 12:01:04	Manual
ASCLEPIOS EQUIPAMENTOS HOSPITALARES EIRELI	33.068.320/0001-32	R\$ 138,00	12/09/2022 12:01:08	Manual
LONDRIHOSP IMPORTACAO E EXPORTACAO DE PRODUTOS MEDICO HOSPITALARES EIRELI	42.650.279/0001-07	R\$ 137,00	12/09/2022 12:01:14	Manual
ASCLEPIOS EQUIPAMENTOS HOSPITALARES EIRELI	33.068.320/0001-32	R\$ 135,00	12/09/2022 12:01:31	Manual
LONDRIHOSP IMPORTACAO E EXPORTACAO DE PRODUTOS MEDICO HOSPITALARES EIRELI	42.650.279/0001-07	R\$ 134,00	12/09/2022 12:01:40	Manual
ASCLEPIOS EQUIPAMENTOS HOSPITALARES EIRELI	33.068.320/0001-32	R\$ 132,00	12/09/2022 12:01:47	Manual
LONDRIHOSP IMPORTACAO E EXPORTACAO DE PRODUTOS MEDICO HOSPITALARES EIRELI	42.650.279/0001-07	R\$ 130,00	12/09/2022 12:01:56	Manual

Mensagens do Item 53

Usuário	Data/Hora	Mensagem
Sistema	12/09/2022 11:21:53	O ITEM 53 foi ordenado e classificado. Boa sorte!
Sistema	12/09/2022 11:52:07	O ITEM 53 está na fase competitiva e sua disputa durará 10 (dez) minutos . Sr(s). Fornecedor(es), não havendo novos lances nos últimos 02 (dois) minutos da fase competitiva o ITEM 53 será encerrado automaticamente!
Sistema	12/09/2022 12:02:10	A etapa de envio de lances do ITEM 53 foi prorrogada automaticamente e será de 02 (dois) minutos . Boa sorte!
Sistema	12/09/2022 12:04:10	A prorrogação automática do ITEM 53 está encerrada.
Sistema	12/09/2022 12:05:16	O ITEM 53 está em negociação e ficará aberto para lances pelo período de 10 minutos .
Sistema	12/09/2022 12:15:19	O tempo de negociação está encerrado .
Sistema	12/09/2022 13:40:44	O fornecedor LONDRIHOSP IMPORTACAO E EXPORTACAO DE PRODUTOS MEDICO HOSPITALARES EIRELI venceu o ITEM - 53 pelo valor de R\$130,00 .